



Refrigerator

User manual

Réfrigérateur

Manuel d'utilisation

Refrigerador

Manual del usuario

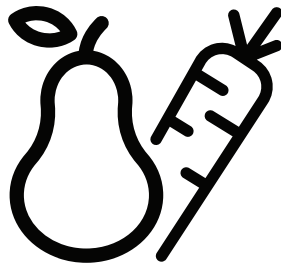

BBBF3019IMWESS - BBBF3019IMWE - BBBF3019IMWECF



EN / FR / ES

57 8178 0000/AP

Please read this manual before using the product!

Dear Valued Customer,





We wish you to get the best results from your product that has been manufactured meticulously at modern plants and tested with detailed quality control checks.

For this reason, we recommend that you read this user manual thoroughly before starting the product. If you hand over the product to someone else, please remember to give the user manual as well.

This manual will help you use your appliance in a fast and safe way.

- Please read this user manual carefully before installing and using the product.
- Always follow the applicable safety instructions.
- Keep the user manual in an easily accessible place for further use.
- Please read all the other documents provided with the product.

Please keep in mind that this manual may apply to several product models. This manual expressly indicates the differences between various models.

	Important information and useful hints.
	Risk of injury and property damage.
	Risk of electric shock.
	Packaging materials of this product has been manufactured from recyclable materials in accordance with the National Environment Regulations.





CONTENT

1 Important Instructions Regarding Safety and Environment	4	5.7 Ioniser	23
2 Refrigerator	8	5.8 Description and Cleaning of the Odour Filter	23
3 Display Appearance	9	5.9 Door Open Warning	23
3.1 On/Off Function	10	5.10 Interior Lighting	23
3.2 General Display Appearance	10	5.11 Sabbath Mode:	24
3.3 Fresh Food Compartment Setting Function .	11	5.12 Vacation Function	24
3.4 Quick Fridge Function	11	5.13 Water Filter	24
3.5 Freezer Compartment Setting Function . .	12	5.14 Water connection	25
3.6 Quick Freeze Function	12	5.15 Attaching/Removing the Internal Filter to/from the Refrigerator	25
3.7 Special Fridge Compartment	13	5.16 Using the Internal Water Dispenser	27
3.8 Eco Function	14	5.17 Water Dispensing	27
3.9. Vacation Function	14	5.18 Before Using the Water/Ice Dispenser . .	28
3.10. Ice Machine	14	5.19 Icebox	28
3.11 Water Dispenser	15	5.20 Door Shelves	29
3.12 Child Lock/Key Lock	15	5.21 Adjustable Door Shelf	29
3.13 Sabbath Mode	16	5.22 Glass Shelves	29
3.14 Filter Reset.	16	5.23 Motor Glass Shelves	30
3.15 Temperature Unit Change Screen	19	5.24 Humidity-Controlled Crisper	30
3.16 Language Selection Screen.	19	(EverFresh+)	30
4 Preparation	20	5.25 Special Fridge Compartment	31
4.1 Things to Do for Energy Saving.	20	5.26 Freezer Drawers	31
4.2 Recommendations About the Fresh Food Compartment	20	5.27 Hinge Adjustment	32
4.3 Initial use.	20	5.28 Changing the Direction of the Door	32
5 Operating the product	21	6 Care and cleaning	33
5.1 Dual Cooling System	21	6.1 Avoiding Bad Odours	33
5.2 Freezing Fresh Food	21	6.2 Protecting the Plastic Surfaces	33
5.3 Recommendations for Storing Frozen Food .	21	6.3 Cleaning the Inner Surface	34
5.4 Placing the Food.	21	6.4 Stainless Steel Outer Surfaces	34
5.5 Information About Deep Freezing.	22	7 Troubleshooting	35
5.6 Blue Light.	23		

1 Important Instructions Regarding Safety and Environment

This chapter contains safety information that will help you avoid the risk personal injury or property damage. Failure to follow these instructions shall render any product warranty void.

Intended use

	WARNING: Keep ventilation openings, in the appliance enclosure or in the built-in structure, clear of obstruction.
	WARNING: Do not use mechanical devices or other means to accelerate the defrosting process, other than those recommended by the manufacturer.
	WARNING: Do not damage the refrigerant circuit.
	WARNING: Do not use electrical appliances inside the food storage compartments of the appliance, unless they are of the type recommended by the manufacturer.

This appliance is intended to be used in household and similar applications such as

- staff kitchen areas in shops, offices and other working environments;
- farm houses and by clients in hotels, motels and other residential type environments;
- bed and breakfast type environments;
- catering and similar non-retail applications.

1.1. General Safety

- Persons with physical, sensory or mental disabilities; persons who lack experience and information and children should not approach, enter or play with the product.
- Failure to follow the instructions and uncontrolled use of the product lead to dangerous results!
- Unplug the product if you encounter a failure during use.
- If the product malfunctions, it must not be operated until repaired by the authorised service provider. Risk of electric shock!
- Plug the product into a grounded socket protected by a fuse that corresponds to the value on its nameplate. Have a qualified electrician ground the product. Our company cannot be held responsible for damages resulting from the failure to use the product with a grounded socket pursuant to local regulations.
- Unplug the product when not in use.
- Never wash the product by spreading or pouring water onto it! Risk of electric shock!
- Never touch the plug with wet hands!
- Never unplug the product by pulling the cable. Always pull the plug by holding the socket.

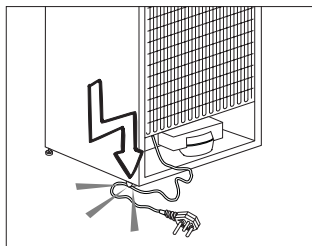

- Do not plug the refrigerator if the wall socket is loose.

Important instructions regarding safety and environment

- Never connect your refrigerator to energy saving devices. Such systems are harmful to your product.
- Unplug the product during installation, care, cleaning and repairing procedures.
- Always have the **Authorised Service Provider** install the product and establish its electrical connections. The manufacturer cannot be held responsible for damages caused by procedures performed by unauthorised persons.
- Do not eat cone ice cream or ice cubes immediately after you take them out of the freezer compartment! This may cause frostbite in your mouth!
- Do not touch frozen food with wet hands! They may stick to your hand!
- Do not put bottled or canned liquid beverages in the freezer compartment. They may burst!
- Never use steam or steam cleaners to clean or defrost the refrigerator. Steam gets into contact with the live parts in your refrigerator, causing short circuit or electric shock!
- Do not use mechanical devices or other means to accelerate the defrosting process other than those recommended by the manufacturer.
- Never use the parts in your refrigerator such as the door and drawer as a means of support or step. This may cause the product to tip over or damage the parts of it.
- Do not damage the parts where the refrigerant is circulating with drilling or cutting tools. The refrigerant that might blow out when the gas channels of the evaporator, pipe extensions or surface coatings are punctured causes skin irritations and eye injuries.
- Do not cover or block the ventilation holes in your refrigerator with any object.
- Place the beverage with higher proofs tightly closed and vertically.
- Do not use gaseous sprays near the product since there is the risk of fire or explosion!
- Flammable items or products that contain flammable gases (e.g. spray) as well as explosive materials should never be kept in the appliance.
- Do not place vessels filled with liquid onto the product. Splashing water on an electrical part may cause electric shock or the risk of fire.
- Do not store items that need precise temperature adjustment (such as vaccines, heat-sensitive medication, science materials etc.) in the refrigerator.
- If you are not going to use the product for a long time, unplug it and remove the food in it.
- If there is a blue light on the refrigerator, do not look at this light with optical tools.
- Exposing the product to rain, snow, sun or wind is dangerous in terms of electrical safety.
- In products with mechanical control (thermostat), wait for 5 minutes to plug in the product again after unplugging.
- Do not overload the refrigerator. Objects in the refrigerator may fall down when the door is opened, causing injury or damage. Similar problems may arise if any object is placed onto the product.
- If the product has a door handle, do not pull the handle when re-locating the product. The handle might be loose.



Important instructions regarding safety and environment

- Be careful not to jam your hand or any other body part in the moving parts of the refrigerator.
- Do not put your hand or any other foreign materials into the ice machine while it is operating.

1.1.1 Hydrocarbon (HC) Warning

- If your product's cooling system contains R600a:

This gas is flammable. Therefore, pay attention not to damage the cooling system or the piping during use and transportation. If damaged, keep the product away from potential fire sources that may cause it to catch fire and ventilate the room where the product is placed.

	If the product is damaged and if you see gas leak, please keep away from the gas. It may cause frostbite when it gets into contact with the skin. (including R134)
	Ignore this warning if the cooling system of your product contains R134a.
	Type of gas used in the product is stated on the type plate which is on the left wall inside the refrigerator.
	WARNING: Never throw the product into fire for disposal.

1.1.2 For Products with a Water Dispenser/Ice Machine

- Pressure for cold water inlet shall be maximum 90 psi (620 kPa). If your water pressure exceeds 80 psi (550 kPa), use a pressure limiting valve in

your mains system. If you do not know how to check your water pressure, ask for the help of a professional plumber.

- If there is a risk of water impact in your installation, always use a water impact protection equipment in that installation. Please consult professional plumbers if you are not sure if there is water impact in your installation.
- Do not make installation on the hot water inlet.
- Use drinking water only.
- Take the necessary measures against the freezing risk of the hoses. The water temperature operating range must be 0.6°C (33°F) minimum and 38°C (100°F) maximum.

WARNING:



Never connect the product to a cold water mains with a pressure of 550 kPa (80 psi) or above.

1.2. Intended Use

- This product has been designed for domestic use. It is not suitable for commercial use and it must not be used out of its intended use.
- It must be used only for storing food.
- The manufacturer will not take any responsibility for damages resulting from improper use or transport.
- Original spare parts will be available for 10 years after the purchase date of the product.

1.3. Children's Safety

- If there is a lock on the door of the product, the key should be kept out of the reach of children.
- Do not let children play with the product.

Important instructions regarding safety and environment

DANGER:

Before disposing your old refrigerator or freezer:

- Children may get locked inside.
- Remove the doors.
- Leave the shelves to prevent children from getting inside the product easily.



DANGER:

Risk of Fire or Explosion:

- This product uses flammable refrigerant.
- Do not use mechanical devices to defrost the refrigerator.
- Do not use chemicals for cleaning.
- Do not pierce the refrigerant pipe.
- If the refrigerant pipe is pierced, it must be repaired only by licensed service personnel.
- Please consult the repair/user manual before cleaning the product. All safety instructions must be followed.
- Dispose the product according to federal or local regulations.



1.4. Compliance with the WEEE Directive and Disposing the Waste Product:

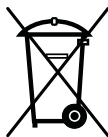

This product conforms to the EU WEE Directive (2012/19 EU). This product bears a classification symbol for waste electrical and electronic equipment (WEEE). This product has been manufactured from high quality

parts and materials which can be reused and are suitable for recycling. Therefore, do not dispose the product with normal domestic waste or other waste at the end of its service life. Take it to a collection centre for recycling electrical and electronic equipment. Please consult local authorities to learn about the locations of such collection centres.

1.5. Compliance with the RoHS Directive:

The unit you have purchased conforms to the EU RoHS Directive (2011/65/EU). It does not contain harmful or prohibited materials specified in the Directive.

1.6. Packaging Information

- Packaging materials of the product have been manufactured from recyclable materials in accordance with our National Environment Regulations. Do not dispose the packaging materials with normal domestic waste or other types of waste. Take these materials to a recycling point designated by local authorities.

2 Refrigerator



1. Water filter
2. Door shelf
3. Body shelf (adjustable height)
4. Water dispenser
5. Gallon door shelf (adjustable height)
6. Odour filter
7. Crisper / Everfresh compartment
8. Control display
9. Special temperature compartment
10. Ice machine
11. Barcode label (identification plate)
12. Condenser
13. Icebox
14. Upper drawer
15. Lower drawer

May not be available in all models



Figures in this user manual are schematic and may not match the product exactly. If your product does not have the relevant parts, the information applies to other models.

3 Display Appearance

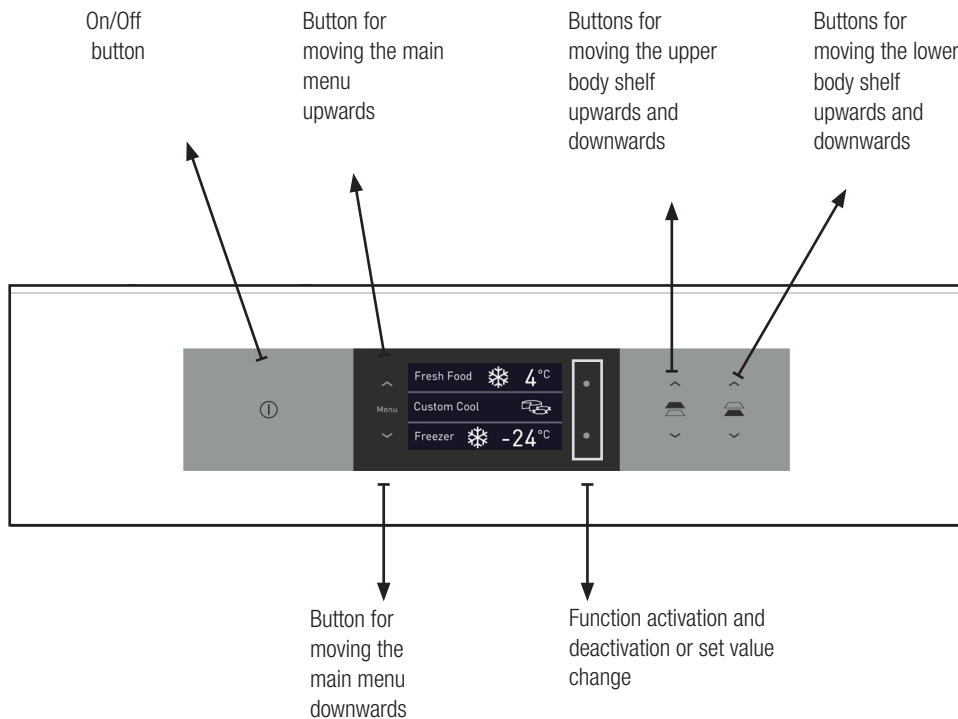

May not be available in all models



Figures in this user manual are schematic and may not match the product exactly. If your product does not have the relevant parts, the information applies to other models.

3.1 On/Off Function

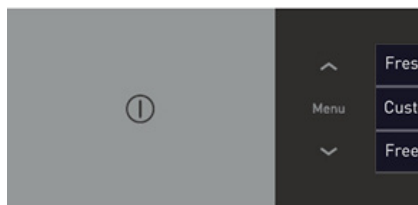

Press the button to switch on the product. The product will be switched on in 10 seconds. Press and hold the on/off button for 3 seconds to switch off.

Just press the on/off button to switch on the product again. The display will turn off in 10 seconds.

3.2 General Display Appearance



This is the main screen you will see when you open the door of the product. The product consists of 3 main compartments.

- Fresh food compartment
- Special fridge compartment
- Freezer compartment

You can see the current temperatures of these compartments on the display. The snow symbol on the screen will be displayed during quick cooling/freezing.

3.3 Fresh Food Compartment Setting Function

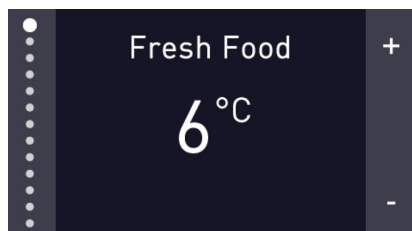

This function allows you to set the temperature of the fresh food cooling compartment.

You can use "+" and "-" keys to set the temperature of the refrigerator to 1, 2, 3, 4, 5, 6, 7, 8°C (33-34-35-36-37-38-39-40-41-42-43-44-45-46°F) respectively.

Note: You must wait for 24 hours for the refrigerator to reach the desired temperature.

3.4 Quick Fridge Function



When you press the Quick Fridge button, the temperature of the compartment will be lower than the adjusted values.

You can use this function to rapidly cool the food you've placed in the fridge compartment.

If you want to cool large amounts of fresh food, it is recommended to activate this feature before putting the food into the fridge. When the quick fridge function is enabled, the quick fridge indicator becomes on and the set value is adjusted to 1 °C automatically. A snow symbol will be displayed on the main screen when the quick fridge function is enabled. Press the Off key to deactivate this function. The snow symbol will disappear and the product will return to its previous settings. If you do not deactivate it, the quick fridge function will deactivate itself automatically after 2 hours or when the fridge compartment reaches the required temperature. This function will not be recalled when power restores after a power failure.

3.5 Freezer Compartment Setting Function

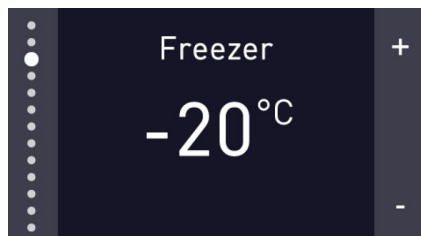

It allows you to set the temperature of the freezer compartment. You can use "+" and "-" keys to set the temperature of the freezer compartment to -18, -19, -20, -21, -22, -23, -24 °C (0, -1, -2, -3, -4, -5, -6, -7, -8, -9, -10, -11, -12°F) respectively.

3.6 Quick Freeze Function

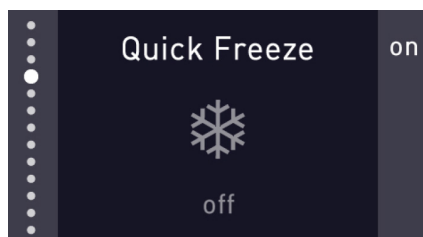

If you want to freeze large amounts of fresh food, press the quick freeze button before putting the food into the freezer compartment.

When the quick freeze function is enabled, the quick freeze indicator becomes and the set value is adjusted to -27°C automatically. Press the Off key to deactivate this function. The quick freeze indicator will go off and the product will return to its normal settings. If you do not cancel it, the quick freeze will cancel itself automatically after 25 hours or when the freezer compartment reaches the required temperature. This function will not be recalled to resume when power restores after a power failure.

3.7 Special Fridge Compartment



Foods can be stored in 4 different modes in this compartment. You can select "Delicatessen", "Vegetable", "Meat" and "Fish" modes from the menu.

Delicatessen: It is the special fridge mode you can use to store your cheese and breakfast food.

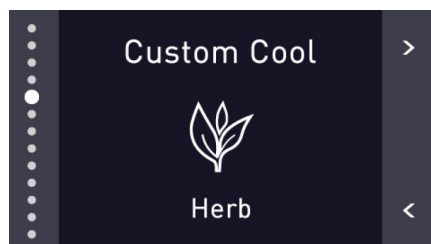

Vegetables: It is the special fridge mode you can use to store your vegetables.

Meat: It is the special fridge mode you can use to store your meat.

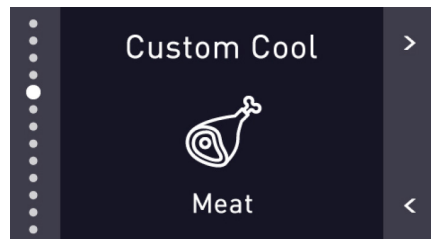

Fish: It is the special fridge mode you can use to store your fish.

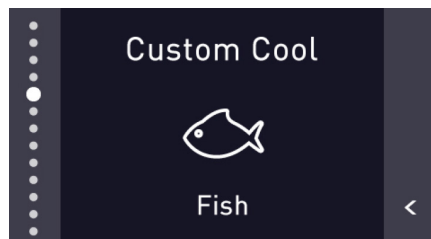

3.8 Eco Function

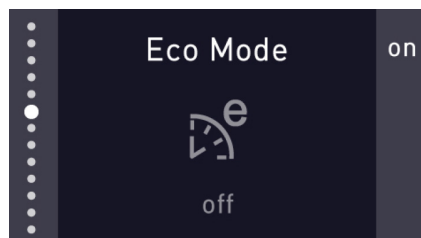

Eco mode is the function you can use to operate your product with less power. It is used to enable/disable the eco mode function. The Eco mode indicator remains on when the Eco mode function is enabled. The refrigerator will start operating in the economy mode at least 6 hours after the Eco mode has been turned "ON".

3.9. Vacation Function

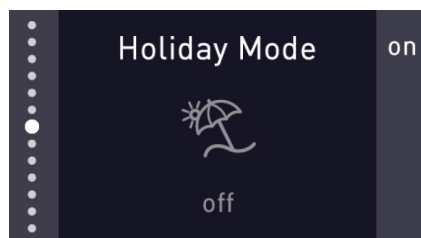

You can enable this mode if you are going on holiday or will not use the product for a long time. Your food in the freezer compartment will keep their cold state and continue to be preserved. Do not place food in the fresh food compartment when this mode is enabled. You can press the on/off key from the Vacation mode menu to enable/disable the Vacation function.

3.10. Ice Machine

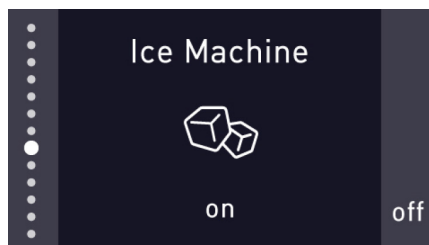

It is the automatic ice machine used to take ice from the product. You can use this menu to turn the ice machine "on" or "off". Ice cubes accumulate in the icebox.

3.11 Water Dispenser

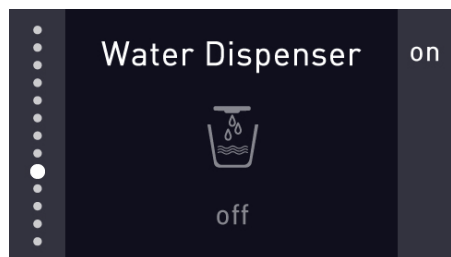

You can use this menu to turn the water dispenser "on" or "off". Push the water dispenser latch with your glass to take water from your refrigerator.

3.12 Child Lock/Key Lock

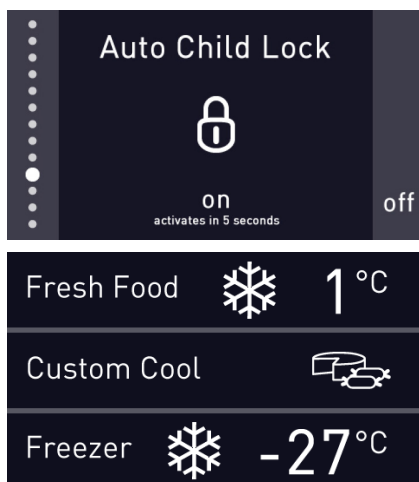

The child lock page is a feature for preventing children from changing the product settings. A lock symbol will appear on the display and the lock will be enabled 5 seconds after you have pressed "on" key on the child lock page. Buttons are inactive when this function is enabled. When you press any key to deactivate the lock, you will see "Cancel child lock?" on the display. You can exit this mode by pressing "Yes".

3.13 Sabbath Mode

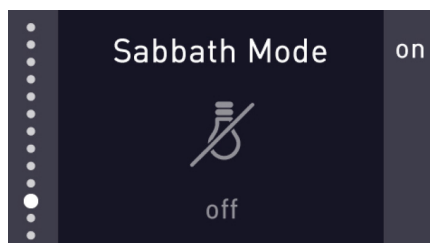

This product has a Sabbath feature. Lights of the refrigerator will not become on, the display will not operate and the door open alarm cannot be activated while the Sabbath mode is active. You can use "On" or "Off" features to activate/deactivate this mode.

3.14 Filter Reset

The TFT display card is used in the refrigerator, has a nine-key system. The display shows that set values and functions.

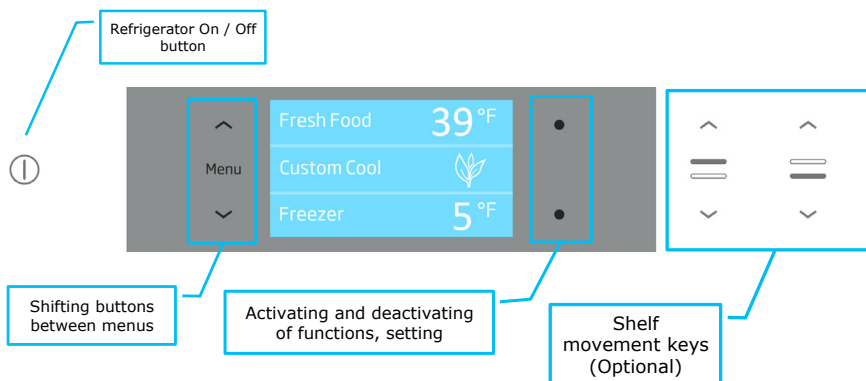

* (3 seconds pressing)

Care and Cleaning

Step 1: Once the power is on, press the top menu button at any time to switch to Filter Reset page.



By pressing the lower function button (reset button), the period of filter changing is counted down to 130 days.

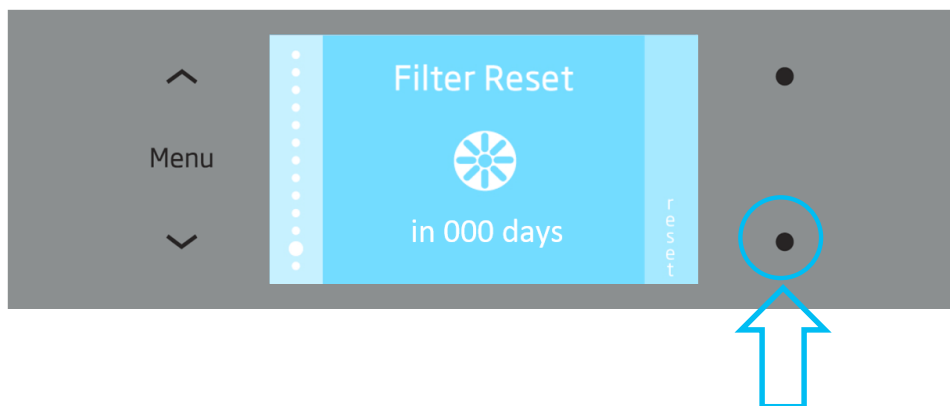

Care and Cleaning



The filter counter is activated with the buzzer sound. After 130 days, the display shows a filter change warning. After the filter is replaced with a new filter, pressing the reset button on the Filter Reset page starts to count down to 130 days. To cancel this function, please press the reset button again.

Filter counter, After it is activated or reset

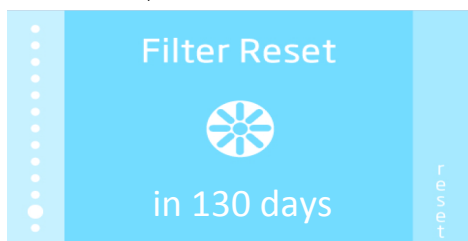

Filter counter, before it is activated

or
Filter counter before it is reset



Filter change warning

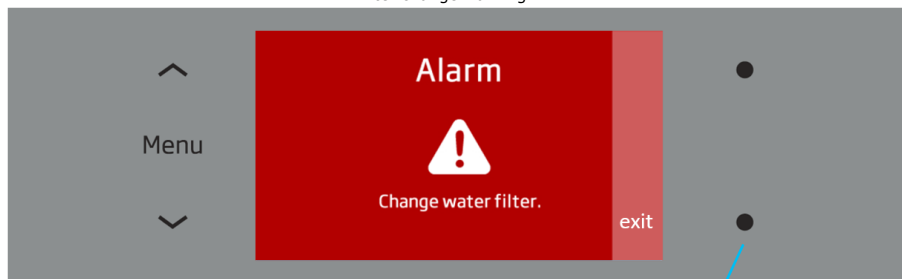

It can be closed by pressing the exit button

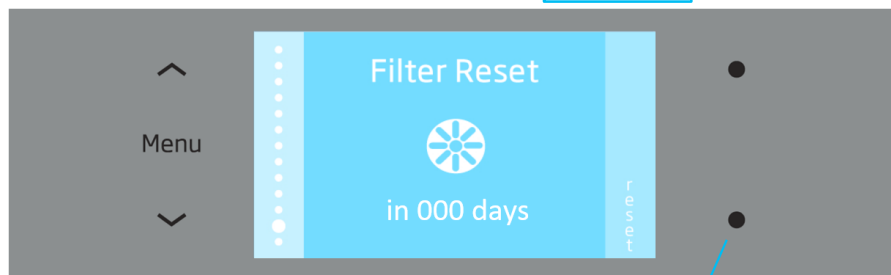

The counter can be reset by pressing the reset button.

3.15 Temperature Unit Change Screen

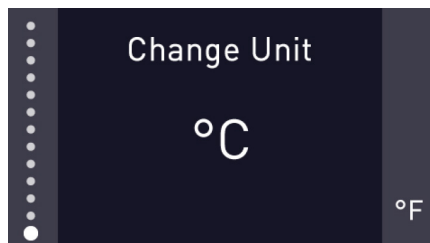

You can set the temperature unit to Centigrade or Fahrenheit from this menu.

3.16 Language Selection Screen

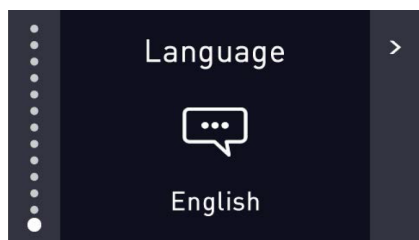

English, German, Italian, French, Turkish, Spanish can be selectable from this menu.



There might be a layer if your display keys do not function. In this case, clean with a dry and clean cloth.

4 Preparation

4.1 Things to Do for Energy Saving



Connecting your refrigerator to systems that save energy is dangerous as they may cause damage on the product.

- Do not leave the doors of your refrigerator open for a long time.
- Do not put hot food or drinks in your refrigerator.
- Do not overload the refrigerator. Cooling capacity will fall when the air circulation in the refrigerator is hindered.
- Do not place the refrigerator in places subject to direct sunlight. Install the product at least 30 cm away from heat sources such as hobs, ovens, heater units and stoves and at least 5 cm away from electrical ovens.
- Pay attention to store your food in refrigerator in closed containers.
- You can remove the drawer shelf of the freezer compartment to fill the freezer compartment with maximum amount of food. The given energy consumption value of the refrigerator has been determined with the freezer compartment shelf or the drawer removed and the refrigerator filled with maximum amount of food. There is no harm in using a shelf or drawer according to the shapes and sizes of food to be frozen.
- Thawing the frozen foods in the fridge compartment both saves energy and reserves the quality of the foods.



Temperature of the room where your refrigerator is located should at least be 10°C/50°F. Operating your refrigerator under cooler conditions is not recommended with regard to its efficiency.



Inside of your refrigerator must be cleaned thoroughly.



If two coolers are to be installed side by side, there should be at least 4 cm distance between them.

4.2 Recommendations About the Fresh Food Compartment

- Make sure that the food does not touch the temperature sensor in fresh food compartment. To allow the fresh food compartment to keep its ideal storage temperature, the sensor must not be hindered by food.
- Do not place hot foods or beverages inside the product.

4.3 Initial use

Before using the product, make sure that all preparations have been made in accordance with the instructions given in the "Important instructions regarding safety and environment" and "Installation Instruction" chapters.

- Clean the interior of the refrigerator as recommended in the "Maintenance and cleaning" section. Before you start the refrigerator, make sure that the interior is dry.
- Plug the refrigerator in a grounded socket. The interior illumination is lit when the door of the refrigerator is opened.
- Operate the refrigerator for 6 hours without placing any food in it and do not open its door unless it is necessary.



You will hear a noise when the compressor starts up. The liquids and gases sealed within the refrigeration system may also give rise to noise, even if the compressor is not running and this is quite normal.



Front edges of the refrigerator may feel warm. This is normal. These areas are designed to be warm to avoid condensation.

5 Operating the product

5.1 Dual Cooling System

Your refrigerator is equipped with two separate cooling systems to cool the fresh food compartment and freezer compartment. Thus, the air and odour in the fresh food compartment and the frozen food compartment do not get mixed. Thanks to these two separate cooling systems, cooling speed is much higher than that of other refrigerators. Also additional power saving is provided since the defrosting is performed separately.

5.2 Freezing Fresh Food

- Wrap the foods or place them in a covered container before putting them in the refrigerator.
- Hot foods and beverages must cool down to the room temperature before you put them in the refrigerator.
- The foodstuff that you want to freeze must be fresh and in good quality.
- Divided the food into portions according to your family's daily or meal based consumption needs.
- Pack the foods in an airtight manner to prevent them from drying even if they are going to be stored for a short time.
- Materials to be used for packaging must be tear-proof and resistant to cold, humidity, odor, oils and acids and they must also be airtight. Moreover, they must be well closed and they must be made from easy-to-use materials that are suitable for deep-freezers.
- Frozen food must be used immediately after they are thawed and they should never be re-frozen.
- Do not freeze too large quantities of food at one time. The quality of the food is best preserved when it is frozen right through to the core as quickly as possible.
- Placing warm food into the freezer compartment causes the cooling system to operate continuously until the food is frozen solid.

5.3 Recommendations for Storing Frozen Food

- Frozen foods you purchase must be stored according to the conditions and temperature determined by the food manufacturer.
- Note the following to ensure that the high quality achieved by the frozen food manufacturer and the food retailer is maintained:
 1. Put packages in the freezer as quickly as possible after purchase.
 2. Make sure that the content of the package is labeled and dated.
 3. Check whether the "Use By" or "Best Before" date on the packaging is expired or not.

5.4 Placing the Food



Freezer compartment shelves	Various frozen food such as meat, fish, ice cream, vegetables etc.
Egg tray	Eggs
Fridge compartment shelves	Food in pans, covered plates and closed containers
Door shelves of fridge compartment	Small and packaged foods or beverages (such as milk, fruit juice, beer and etc.)
Crisper	Vegetables and fruits
Special fridge compartment	Delicatessen products (cheese, butter, salami etc.)

Operating the Product

5.5 Information About Deep Freezing

Food must be frozen as rapidly as possible when they are put in a refrigerator in order to keep them in good quality.

You can keep the freshness of food for many months (at -18 °C / 0°F or lower temperatures in the deep freezer).

	Divided the food into portions according to your family's daily or meal based consumption needs.
	Pack the foods in an airtight manner to prevent them from drying even if they are going to be stored for a short time.

Materials to be used for packaging the foodstuff must be tear-proof and resistant to cold, humidity, odor, oils and acids.

Foods to be frozen should not be allowed to come in contact with the previously frozen items to prevent them from getting thawed partially.



Frozen food must be used immediately after they are thawed and they should never be re-frozen.

Fridge and freezer systems with dual cooling systems have been designed to maintain net, consistent temperature and appropriate humidity levels to meet long food life expectations. The dual cooling system prevents fresh food smells from getting mixed with frozen foods or ice and it does not freeze the humidity in the air within the fresh food compartment.

Freezer Compartment Setting	Fridge Compartment Setting	Remarks
-18°C / 0°F	4°C / 39°F	This is the recommended normal setting.
-20°C / -4°F	3°C / 37°F	These settings are recommended when the ambient temperature is above 30°C/86°F.
Quick Freeze	4°C / 39°F	Use when you wish to freeze your food in a short time. Your refrigerator will return to its previous mode when the process is over.
-24°C / -12°F	2°C / 35°F	Use these settings if you think that your fridge compartment is not cold enough because of the hot ambient conditions or frequent opening and closing of the door.
-18°C / 0°F or colder	Quick Fridge	Use this function when you place too much into the fridge compartment or when you need to cool your food quickly. It is recommended that you activate Quick Fridge function 4-8 hours before placing the food.

Recommended Operating Temperature: Fridge: 4°C / 39°F Freezer: -18°C / 0°F

Operating the Product

5.6 Blue Light

(May not be available in all models)

Crispers of the refrigerator are illuminated with a blue light. Foods stored in the crisper continue their photosynthesis by means of the wavelength effect of blue light, and thus they preserve their freshness and increase their vitamin content.

5.7 Ioniser

(May not be available in all models)

Air is ionised by means of the ioniser system in the air duct of the fridge compartment. Thanks to this system, air-borne bacteria and odouring molecules are eliminated.

5.8 Description and Cleaning of the Odour Filter

(May not be available in all models)

The odour filter prevents bad odours on your filter. To clean the odour filter:

1. Pull the cover on which the odour filter is installed towards yourself from the front section and remove it.

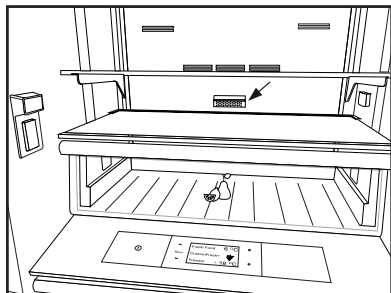

2. Leave the filter under sunlight for 12 hours. The filter will be cleaned during this period.
3. Install the filter back into its place.



Odor filter must be cleaned once a year.

5.9 Door Open Warning

(May not be available in all models)

An audible warning will be heard if the door of the product remains open for 1 minute. You can silence this audible warning by pressing any key on the control panel or closing the door.

5.10 Interior Lighting

A LED-type lamp is used for interior lighting. Please consult the authorised service provider about any problem with this lamp.

Lamp/lamps used in this product is/are not suitable for house/room lighting. The intended purpose of this lamp is to help the user place foods into the fridge/freezer safely and easily.

Operating the Product

5.11 Sabbath Mode:

(May not be available in all models)

This mode has been designed for short-term use. Lighting means, the display and the door open alarm will be disabled when the Sabbath mode is active. With this mode, a stable cooling performance is aimed when storing meals and vegetables. For this reason, it is not recommended to use this mode when the product is being used often or has just been loaded. The Sabbath mode is activated by pressing the "ON" key on the Sabbath screen under the menu and it is displayed on the screen. Door buttons can be locked and unlocked with the mechanical switch when desired. You need to press the "OFF" key on the menu to deactivate the Sabbath mode.

For low ambient temperatures (lower than 10°C), it is recommended to set the refrigerator temperatures to -18/ 6 °C before activating the Sabbath mode.

For high ambient temperatures (higher than 35°C), it is recommended to set the refrigerator temperatures to -24/ 2 °C before activating the Sabbath mode.

Leaving the product in the Sabbath mode for a long time may cause the foods to spoil at high temperatures.

5.12 Vacation Function

To activate this function, disconnect the power from the control panel. Empty the unit and fix the doors so that they remain ajar to let fresh air enter the unit and keep the interior of the unit dry. Select and activate the vacation mode from the control display of your product.

5.13 Water Filter

The water filter is used to filter foreign particles in the water and it has a limited service life. The water filter does not filter out the microorganisms in the water.

Your product is equipped with an internal water filter to be used within the refrigerator. Part number of the filter is 4874960100. You can use this part number when ordering filter for replacement.

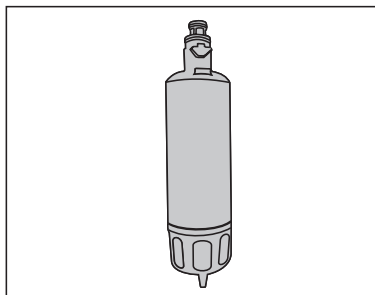

Service life of the water filter is 6 months.

Operating the Product

5.14 Water connection

(May not be available in all models)

Your refrigerator may be equipped with an external or internal filter. Look at the figures below and follow the instructions to install the water filter:



Please see the installation instruction to connect the product to the mains.

5.15 Attaching/Removing the Internal Filter to/from the Refrigerator

First of all, turn "OFF" the ice machine and water dispenser from the control display of the product.

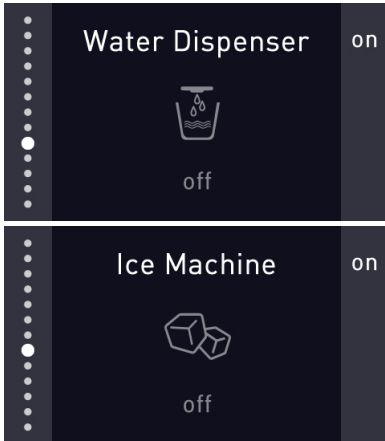

To install the filter to the product:

1. Slightly press the front side of the water filter lid, which is located at the top-left corner of the fresh food compartment, to open it.
2. As seen in the figure, push the water filter into its slot in an angled position. Then keep the filter in a horizontal position and press on the lid to close it.

To remove the filter from the product:

1. Slightly press the front side of the water filter lid, which is located at the top-left corner of the fresh food compartment, to open it.
2. Keep the water filter in a downwards angled position, pull it towards yourself and remove it.



It is normal that a few drops of water drip after the water filter has been removed.

3. Slightly push the water filter lid upwards to close it.
4. Select the "ON" mode to exit this mode.

If you want to use the ice machine and the water dispenser without the water filter, install the by-pass cover the same way you install the water filter.



The water dispenser or ice machine can never be used without the water filter or by-pass cover installed. Otherwise, water will come out from that part.

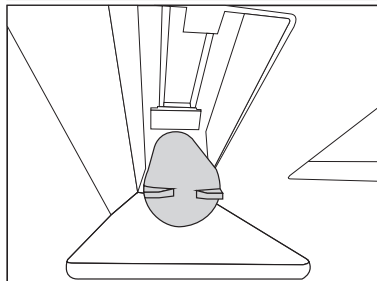
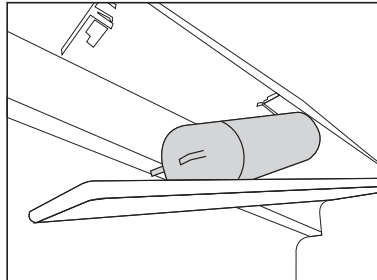
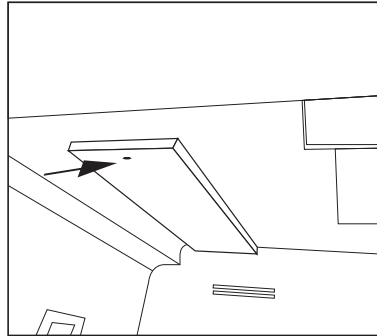

Operating the Product



All air must be discharged from the system and the filter must help with cleaning the water lines when the water filtering system is being used for the first time or after replacing the filter. For models with a water dispenser, drain 15 liters (4 gallons) of water. If you are not going to use the water filtering system, you can remove the filter and switch the water filter to by-pass mode.

Operating the Product

5.16 Using the Internal Water Dispenser

(May not be available in all models)

After connecting the refrigerator to the water supply or replacing the water filter, press and hold the water dispenser latch for 5 seconds and use a durable container to clean the water system. Then release the latch for 5 seconds, and keep performing these procedures until water flows.

When the water starts to flow, repeat the same steps until you discharge 15 liters of water. This procedure will discharge the air in the filter and water dispenser to make the water system ready to use. Water may rush from the dispenser when air comes from the system.

It will take the water 24 hours to cool down to the temperature of the refrigerator after draining large amounts of water and during the first filling process.



The water dispenser will stop dispensing to prevent flooding after the user has taken water continuously for 60 seconds. Press the dispenser latch again to continue taking water.



Please call the authorised service if you see water leakage on the product after it has been connected to the water supply.



It is normal that a few drops of water drop from the dispenser after you have taken water.

5.17 Water Dispensing

Press the water dispenser latch and hold a vessel under it at the same time.

Release the dispenser latch to stop dispensing water.



It is normal for the first few glasses of water taken from the dispenser to be warm after the product has just been connected to the water supply.



If the water dispenser has not been used for a long time or if it is going to be used for the first time, dispose of the first 6 glasses of water to get clean water.

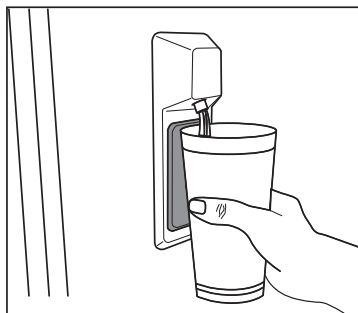

Operating the Product

5.18 Before Using the Water/Ice Dispenser

- A separate water pump must be used if the water pressure is lower than 1 bar or if a demijohn is going to be used.
- Water system of the refrigerator must be connected to the cold water line. **It must not be connected to the hot water line.**
- The water pressure must be between 1-5.5 bars for the water dispenser to operate smoothly.
- You must wait for 12 hours approximately to get ice from the ice machine. If the ice in the icebox is not sufficient, the ice machine might not dispense ice cubes.



Do not use the water dispenser before reading and confirming "1.1.2 For products with a water dispenser" on page 5.

5.19 Icebox

The icebox is used to collect ice cubes coming from the ice machine. Do not pour water into the box to make ice. Otherwise, it may break. The icebox cannot be used to store foods.

To remove the icebox, pull the freezer drawer completely and take out the icebox. To install it again, take out the drawer carrier and align the bottom of the box with the carrier. Please see the figure below.

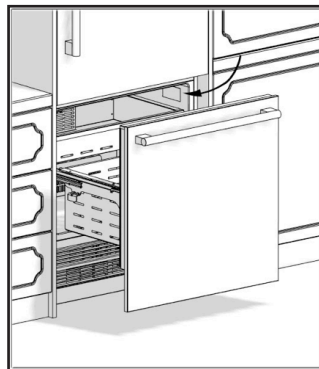

Ice cubes may stick to each other if not used for 5 days. For this reason, you can crush the ice cubes using the ice cube scoop provided with the appliance.

The ice machine must be turned off from the control display when the ice storage container is removed.

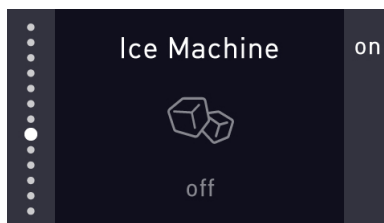

Operating the Product

5.20 Door Shelves

To remove a door shelf, hold the shelf from the lower section, lift it and slide it outwards. Please see the figure.

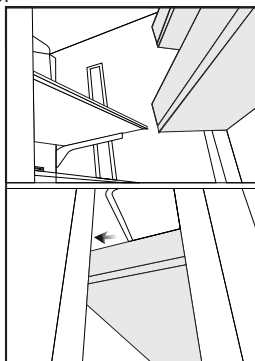

If opening the door is limited with 90°, you may have to remove the door shelves before removing a storage drawer or glass shelf.

5.21 Adjustable Door Shelf

(May not be available in all models)

Press and hold the buttons at the right and left-hand sides to adjust the door shelf to the desired position without having to remove it. To remove the adjustable door shelf, press and hold the buttons, lift the shelf completely and pull it towards yourself. To install the door shelf back, put it into its place on the door and slide it downwards by pressing the buttons. Please see the figure.

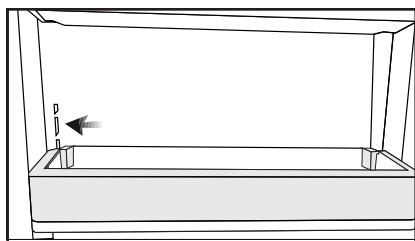

5.22 Glass Shelves

(May not be available in all models)

Height of the glass shelves on your product can be adjusted manually or with rear hangers.

Please follow the instructions below to remove, install and adjust a glass shelf.



ATTENTION:

Glass shelves must be unloaded.

1. Hold the shelves with rear hangers as shown below. Your hands must be at the rear section. Make sure you are holding the shelf tightly from the bottom.

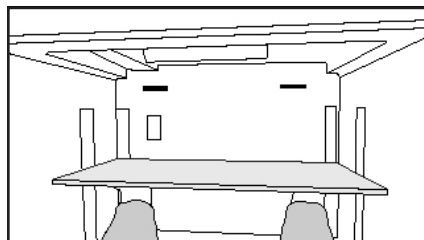

2. Lift the front section of the glass shelf as shown below and bring it to an angled position.

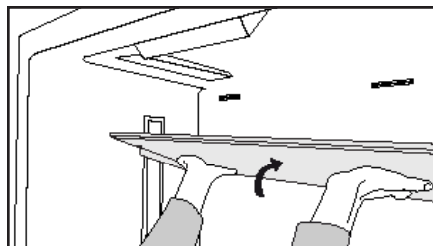

3. Once it is angled, tabs on the hangers will be released and the glass shelf will move up and down. Thus you can adjust the position.

4. To remove the glass shelf, bring it to the maximum height and pull towards yourself.

5. To install the glass shelf, place the pins at the rear corner of the shelf into the slots through the gap at the top and slide it downwards in an angled manner.

Operating the Product

**ATTENTION:**

You must wait for the glass shelves to reach room temperature before immersing them in water for cleaning.

**ATTENTION:**

The door may not be closed if the door shelves are positioned at the same level as glass shelves. Make sure that the door is closed after placing the shelves.

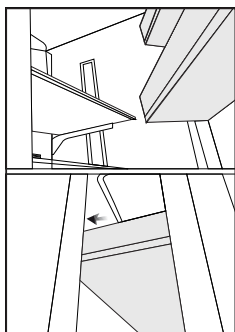

5.23 Motor Glass Shelves

(May not be available in all models)

Having rear hangers, the electronic glass shelves are adjusted with the buttons at the left side of the control display through a motor. You can use these buttons to move it up and down.

**ATTENTION:**

Since the glass shelves are controlled electronically, please do not attempt to adjust them manually.

**ATTENTION:**

The electronic shelf can bear 45 kg maximum while moving.

5.24 Humidity-Controlled Crisper

(EverFresh+)

(Crisper Compartment)

(May not be available in all models)

Thanks to its humidity control feature, it keeps the humidity rates of fruits and vegetables at a certain level and keeps foods fresh for a longer period.

To remove the crisper:

1. Pull the crisper until it stops.
2. Slightly lift the front section of the drawer and take it out completely.

To install the crisper:

1. Pull the rails completely.

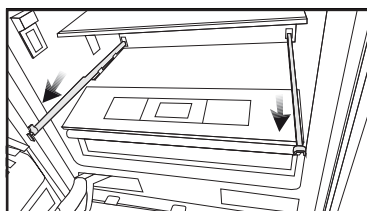

2. Place the gap at the rear corners of the crisper to the detail located at the rear corners of the rails.

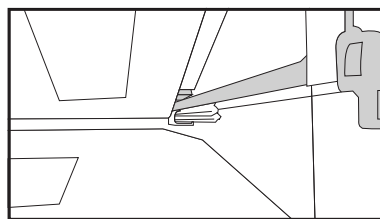

3. Place the detail at the front section of the rail to the gap at the front part of the crisper.

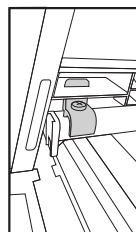

Operating the Product



Make sure that the details at the right and left-hand sides are fixed when installing the crisper.



Never leave the vegetables in their plastic bags in the crisper. If they are left in their plastic bags they will rot in a short period of time.

The humidity-controlled crisper feature preserves the humidity of your vegetables, allowing you to store them for a long time without having to keep them in their bags. If you do not prefer the vegetables to get into contact with other vegetables due to hygienic reasons, you can use perforated paper, foam or a similar material instead of plastic bags.

While the vegetables are being replaced, their specific weights should be taken into consideration. Heavy and hard vegetables must be placed at the bottom of the crisper and light and soft vegetables must be on the upper part.

Pears, kiwis, tomatoes, cucumbers, apricots, peaches, broccolis, lettuces, cabbages, parsley and spinach are fruits and vegetables that emit ethylene gas. Do not place them into the same crisper with other fruits and vegetables. The ethylene gas emitted by these foods cause other fruits and vegetables to ripen sooner and to rot in a shorter span of time.

Do not remove the main body of the crisper from the refrigerator separately unless you have to do so.



ATTENTION:

If there is a blue light on the refrigerator, do not look at the blue light with optical tools.

5.25 Special Fridge Compartment

You can control the temperature in this section to store your food such as fish, meat, vegetables and delicatessen products for a long time. To do so, select the type of the food you want to store from the display of the refrigerator and place your food into the special fridge compartment.



Removal/installation procedures of the special fridge compartment are same as that of the humidity-controlled crisper.

5.26 Freezer Drawers

The freezer compartment store your foods at a temperature between -24°C and -18°C to keep them fresh for a long time.

To Remove the Freezer Crisper:

1. Pull the crisper until it stops.
2. Slightly lift the front section of the drawer and take it out completely.

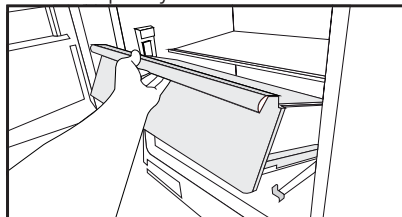

To Install the Freezer Crisper:

1. Pull the rails completely.

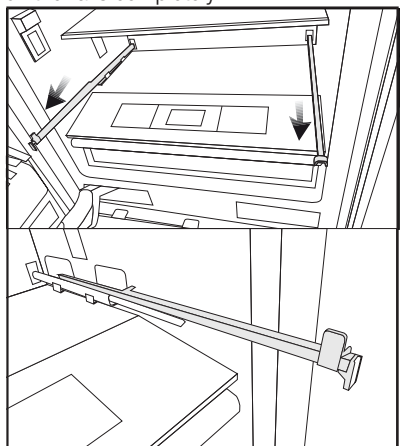

Operating the Product

2. Place the gap at the rear corners of the crisper to the detail located at the rear section of the rails.

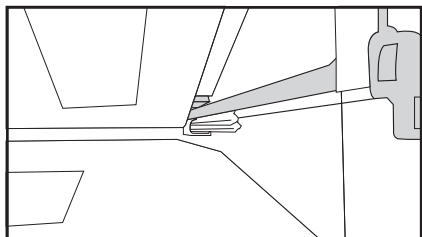

3. Place the detail at the front section of the rail to the gap at the front part of the crisper.

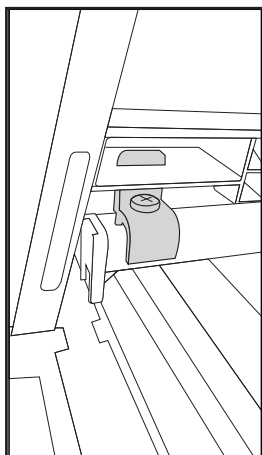

5.27 Hinge Adjustment

When adjusting the hardness of the hinge:

- Hardness of the lower and upper door hinges of the fresh food compartment is performed with the help of a drill. Set the hinge adjustment screw to position "1" from position "0".



ATTENTION: This adjustment must be made after the door has been installed and opened completely.

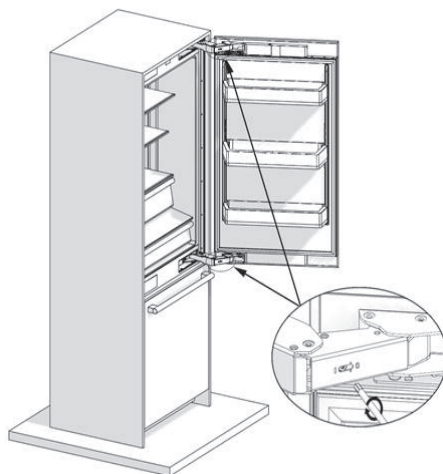

5.28 Changing the Direction of the Door

Please see the installation instructions provided in the bag.

6 Care and cleaning

Service life of the product will extend and frequently encountered problems will decrease if the product is cleaned periodically.



WARNING: Switch off the product before cleaning.



WARNING: It is recommended to clean the condenser every six months using gloves. You must not use vacuum cleaners.

- Never use gasoline, benzene or similar substances for cleaning purposes.
- Never use any sharp abrasive instruments, soap, household cleaners, detergent or wax polish for cleaning.
- Dissolve one teaspoon of carbonate in half liter of water. Soak a cloth in the solution and wring it thoroughly. Wipe the interior of the refrigerator with this cloth and the dry thoroughly.
- Make sure that no water enters the lamp housing or other electrical parts.
- If you will not use the refrigerator for a long time, unplug it, remove all food inside, clean it and leave the door ajar.
- Check regularly that the door gaskets are clean. If not, clean them.
- Take out all items in the product to remove the door and body shelves.

- Remove the door shelves by pulling them up. Slide the shelves downwards to re-install them after cleaning.
- Never use chloric cleaning agents or water to clean outer surfaces or chrome-coated parts of the product. Chlorine causes abrasion on such metal surfaces.

6.1 Avoiding Bad Odours

Materials that may cause odour are not used in the production of our refrigerators. However, odour may be emitted if foods are stored improperly or if the inner surface of the product is not cleaned as required. Please consider the following to avoid this problem:

- It is important that the refrigerator is kept clean. Food residuals, stains, etc. can cause odour. For this reason, clean your refrigerator with carbonate solved in water every 15 days. Never use detergents or soap.
- Keep your foods in closed vessels. Microorganisms emitted from vessels without a cover may cause unpleasant odours.
- Never keep expired or spoiled foods in your refrigerator.

6.2 Protecting the Plastic Surfaces

Do not put liquid oils or oil-cooked meals in your refrigerator in unsealed containers as they damage the plastic surfaces of your refrigerator. If oil is spilled or smeared onto the plastic surfaces, clean and rinse the relevant part of the surface with warm water immediately.

6.3 Cleaning the Inner Surface

To clean the inner surfaces and all removable parts, wash them with a mild solution comprising soap, water and carbonate. Rinse and dry thoroughly. Prevent the water from contacting the lighting means and control panel.



ATTENTION:

Do not use vinegar, rubbing alcohol or other alcohol-based cleaning agents on any of the inner surfaces.

6.4 Stainless Steel Outer Surfaces

Use a stainless steel cleaning agent that is non-abrasive and apply it with a lint-free, soft cloth. For polishing, wipe the surface softly with a damp microfiber cloth and use dry wash-leather. Always follow the strands of the stainless steel.

7 Troubleshooting

Please review this list before calling the service. This will save you time and money. This list contains frequently encountered problems that are not results of faulty workmanship or material use. Your product may not have some of the features described here.

The refrigerator is not operating.

- It may not be plugged in properly. >>>Plug in the product properly.
- The fuse of the socket to which your refrigerator is connected or the main fuse may have blown. >>>Check the fuse.

Condensation on the side wall of the fridge compartment (MULTI ZONE, COOL CONTROL and FLEXI ZONE).

- The door may have been opened/closed frequently. >>>Do not open/close the refrigerator door frequently.
- The environment may be too humid. >>>Do not install the refrigerator at locations with a very high level of humidity.
- Foods containing liquid may have been placed into the refrigerator in vessels without covers. >>>Do not place foods containing liquid into the refrigerator in unsealed vessels.
- Door of the refrigerator may have been left ajar. >>>Do not keep the doors of your refrigerator open for a long time.
- The thermostat may have been set to a very cold level. >>>Set the thermostat to an appropriate level.

The compressor is not operating.

- Protective thermal of the compressor will blow out during sudden power failures or plug-out plug-ins as the refrigerant pressure in the cooling system of the refrigerator has not been balanced yet. The refrigerator will start running approximately after 6 minutes. Please call the Authorised Service Provider if the refrigerator does not start at the end of this period.
- The freezer is in defrosting cycle. >>>This is normal for a refrigerator that performs full-automatic defrosting. Defrosting cycle is performed periodically.
- The refrigerator may not be plugged in. >>>Make sure that the plug fits the socket.
- Temperature settings may be incorrect. >>>Select the correct temperature value.
- Possible power failure. >>>The refrigerator will start to operate normally when power restores.

The operation noise increases when the refrigerator is running.

- Operating performance of the refrigerator may vary based on the ambient temperature changes. This is normal and not a fault.

Troubleshooting

The fridge is running frequently or for a long time.

- Your new product may be bigger than the previous one. Larger refrigerators operate for a longer period of time.
- The room temperature may be high. >>> It is normal that the product operates for longer periods in hot environments.
- The refrigerator may have just been plugged in or loaded with food. >>>It takes the product longer to reach the set temperature when it has just been plugged in or loaded with food. This is normal.
- Large amounts of hot food may have been placed into the refrigerator recently. >>>Do not place hot foods into the refrigerator.
- The doors may have been opened frequently or left ajar for a long time. >>>The warm air that enters the refrigerator causes it to operate for a longer period of time. Do not open the doors frequently.
- Freezer or fridge compartment door may have been left ajar. >>> Check if the doors are closed completely.
- The appliance may be set to a very low temperature. >>> Set the refrigerator temperature to a warmer degree and wait until the product reaches this temperature.
- Door seal of the fridge or freezer compartment may be soiled, worn out, broken or not properly seated. >>> Clean or replace the seal. Damaged/broken seal causes the refrigerator to run for a longer period of time to maintain the current temperature.

Fridge temperature is adequate but the freezer temperature is very low.

- The freezer compartment temperature may be set to a very low value. >>> Set the freezer compartment temperature to a higher value and check.

Freezer temperature is adequate but the fridge temperature is very low.

- The fridge compartment temperature may be set to a very low value. >>> Set the fridge compartment temperature to a higher value and check.

Food kept in the fridge compartment drawers is frozen.

- The fridge compartment temperature may be set to a very high value. >>> Set the fridge compartment temperature to a lower value and check.

Temperature in the fridge or freezer is very high.

- The fridge compartment temperature may be set to a very high value. >>> Fridge compartment temperature setting has an effect on the temperature of the freezer. Change the temperature of the fridge or freezer compartment until the fridge or freezer compartment temperature reaches an adequate level.
- The doors may have been opened frequently or left ajar for a long time. >>>Do not open the doors frequently.
- The door may have been left ajar. >>>Close the door completely.
- The refrigerator may have been just plugged in or loaded with food. >>>This is normal. It takes the product longer to reach the set temperature when it has just been plugged in or loaded with food.
- Large amounts of hot food may have been placed into the refrigerator recently. >>>Do not place hot foods into the refrigerator.

Vibration or noise.

- The floor may not be stable or level. >>>If the refrigerator shakes when moved slightly, adjust the feet to balance it. Make sure that the floor is level and capable of carrying the refrigerator.
- Objects placed onto the refrigerator may cause noise. >>>Remove the objects on the refrigerator.

Troubleshooting

There are noises coming from the refrigerator like liquid spilling or spraying.

- Liquid and gas flows occur in accordance with the operating principles of the refrigerator. >>>This is normal and not a fault.

Whistle is heard from the refrigerator.

- There are fans that are used to cool the refrigerator. This is normal and not a fault.

Damp accumulates on the inner walls of refrigerator.

- Hot and humid weather increases icing and condensation. This is normal and not a fault.
- The doors may have been opened frequently or left ajar for a long time. >>>Do not open the doors frequently. Close the doors, if open.
- The door may have been left ajar. >>>Close the door completely.

Humidity occurs on the outer surface of the refrigerator or between the doors.

- Air might be humid. This is quite normal in humid weathers. >>>Condensation will disappear when the humidity level decreases.
- There might be external condensation at the section between two doors of the refrigerator if you use your product rarely. This is normal. Condensation will disappear upon frequent use.

There is a bad odour inside the refrigerator.

- No regular cleaning may have been performed. >>>Clean the inside of the refrigerator with a sponge, lukewarm water or carbonated water.
- Some vessels or packaging materials may cause the odour. >>>Use another vessel, or packaging materials from another brand.
- Foods may have been placed into the refrigerator in vessels without covers. >>>Store the foods in closed vessels. Microorganisms emitted from vessels without a cover may cause unpleasant odours.
- Take out expired or spoiled foods from the refrigerator.

The door cannot be closed.

- Food packages may be preventing the door from closing. >>> Re-locate the packages that are obstructing the door.
- The refrigerator may be unstable on the floor. >>>Adjust the refrigerator feet as required to keep the refrigerator in balance.
- The floor may not be level or solid. >>>Make sure that the floor is level and capable of carrying the refrigerator.

Crispers are stuck.

- Foods may be touching the upper wall of the crisper. >>>Re-organise the foods in the crisper.



WARNING: If you cannot eliminate the problem although you follow the instructions in this section, consult your dealer or the Authorised Service Provider. Never attempt to repair a malfunctioned product.



WARNING: This product can expose you to chemicals including Nickel (Metallic) which is known to the State of California to cause cancer.

- For more information go to www.P65Warnings.ca.gov
- Note : Nickel is a component in all stainless steel and some other metal components.

BEKO US RESIDENTIAL PRODUCT WARRANTY

The warranties provided by Beko in these statements only apply to Beko appliance sold to the original purchaser or homeowner in the US (Including Alaska, Hawaii, Puerto Rico and the US Virgin Islands) and The Cayman Islands

The factory warranty applies only to products purchased through an authorized dealer or authorized reseller. Go to www.bekoappliances.com/where-to-buy for a list of authorized dealers. Products purchased through non-authorized dealers and wholesalers will not be covered under the manufactures warranty

The warranty is not transferable. To obtain warranty service, please contact your dealer or contact us at <https://www.bekoappliances.com/support/beforecallcenter/> You will need your product model number, serial number, retailer name and address, where purchased and purchase date / installation date. This warranty gives you specific legal rights, and you may also have other rights which vary from state to state. Also, please make sure you register your product for warranty at: <https://www.bekoappliances.com/product-registration/>

2 year (*) full warranty from date of first installation (All Beko Products)

Beko will repair or replace at no cost to the consumer any defective parts if used under normal household conditions

(Warranty is void if the product is used commercially e.g., bed + breakfast, nursing home etc.). Service must also be performed by an authorized Beko service agency. (Cosmetic defects must be reported within 10 business days from installation). 1 year warranty on the accessories is for the parts only and does not include labor.

3rd thru 5th year (*, **) Sealed System Warranty on refrigerators - Parts Only

Beko will provide (No Charge) any compressor, evaporator, condenser and filter Dryer to the consumer if material defects or workmanship have caused the damage or failure of these components. (Trip and Labor charges are the responsibility of the consumer)

3rd thru 10th year (*, **) ProSmart™ Inverter Motor on Dishwashers - Part Only

Beko will provide (No Charge) a ProSmart Inverter Main Wash Motor if material defects or workmanship have caused the damage or failure of this component. (Trip and Labor charges are the responsibility of the consumer)

Disclaimers of warranties and exclusions:

Warranty does not cover service costs by an authorized service agent to correct installation, electrical problems or educational instruction on the use of the electric and gas ranges. The warranty also does not cover defects or damage caused by an act of God (such as storms, floods, fires, mudslides, etc.), damage cause by use of the electric and gas ranges for purposes other than those for which it was designed, misuse, abuse, accident, alteration, improper installation, maintenance, travel fees, service calls outside normal service hours, pick up and delivery, any food loss due to product failure, unauthorized service work or work.

This product is fully tested and went through official quality assurance inspections before leaving the original manufacturing site. Warranty terms for this Beko household appliance is not valid if the product is altered, tampered, modified, additional parts assembled, fixed and re-packed by an authorized distributor, servicer, a third party retailer, reseller or by any other unauthorized person(s).

TO THE EXTENT PERMITTED BY LAW, THIS WARRANTY IS IN LIEU OF ALL OTHER EXPRESSED AND IMPLIED WARRANTIES, INCLUDING THE IMPLIED WARRANTIES OF MERCHANTABILITY AND FITNESS FOR A PARTICULAR PURPOSE. BEKO UNDERTAKES NO RESPONSIBILITY FOR THE QUALITY OF THIS PRODUCT EXCEPT AS OTHERWISE PROVIDED IN THIS WARRANTY STATEMENT. BEKO ASSUMES NO RESPONSIBILITY THAT THE PRODUCT WILL BE FIT FOR ANY PARTICULAR PURPOSE FOR WHICH YOU MAY BE BUYING THIS PRODUCT, EXCEPT AS OTHERWISE PROVIDED IN THIS WARRANTY STATEMENT.

Beko does not assume any responsibility for incidental or consequential damages. Such damages include, but are not limited to, loss of profits, loss of savings or revenue, loss of use of the electric and gas ranges or any associated equipment, cost of capital, cost of any substitute equipment, facilities or services, downtime, the claims of third parties, and injury to property. Some states do not allow the exclusion or limitation of incidental or consequential damages, so the above limitations or exclusion may not apply to you.

(*) Installation date shall refer to either purchase date or 5 business days after delivery of the product to the home, whichever is later. (**) Parts replaced will assume the identity of the original parts + their original warranty.

No Other Warranties. This Warranty Statement is the complete and exclusive warranty from the manufacturer. No employee of Beko or any other party is authorized to make any warranty statements in addition to those made in this Warranty Statement.

Please keep this warranty card, user manual and your sales slip for future reference.

HOW TO CONTACT BEKO

Please contact Beko US at 1 (888) 352-2356 and select option 2 for customer service

HOW TO GET SERVICE

Please contact you authorized Beko dealer or visit www.bekoappliances.com to locate and get information for the closest authorized Beko service center.

Veillez lire attentivement ce manuel avant d'utiliser l'appareil !

Chère cliente, cher client

Nous espérons que vous tirerez le meilleur parti de votre appareil, qui a été fabriqué méticuleusement dans des usines modernes et a subi des tests de contrôle de qualité approfondis.

À cet effet, nous vous recommandons de lire attentivement ce manuel d'utilisation avant de mettre le produit en marche. Si vous remettez cet appareil à quelqu'un d'autre, n'oubliez pas de lui remettre également le manuel d'utilisation.

Ce manuel vous aidera à utiliser votre appareil avec rapidité et sécurité.

- Lisez attentivement ce manuel d'utilisation avant d'installer et d'utiliser le produit.
- Respectez toujours les instructions de sécurité en vigueur.
- Conservez ce manuel dans un endroit facilement accessible pour une utilisation ultérieure.
- Veuillez lire tous les autres documents fournis avec l'appareil.

Notez que ce manuel d'utilisation peut se rapporter à plusieurs modèles de cet appareil. Ce manuel indique expressément les différences entre les différents modèles.

	Informations importantes et conseils utiles.
	Risque de blessures et de dommages matériels.
	Risque de choc électrique.
	Les matériaux d'emballage de cet appareil sont fabriqués à partir de matériaux recyclables, conformément à la réglementation nationale en matière d'environnement.



TABLE DES MATIÈRES

1	Consignes importantes relatives à la sécurité et à l'environnement	4	5.8 Description et nettoyage du filtre à odeurs . . .24		
2	Réfrigérateur	9	5.9 Avertissement - Porte ouverte24		
3	Apparence de l'affichage	10	5.10 Éclairage intérieur.24		
3.1	Fonction Marche/Arrêt	11	5.11 Mode Sabbat :25		
3.2	Apparence générale de l'affichage	11	5.12 Fonction Vacances25		
3.3	Fonction de réglage du compartiment des aliments frais	12	5.13 Filtre à eau25		
3.4	Fonction de réfrigération rapide.	12	5.14 Raccordement d'eau26		
3.5	Fonction de réglage du compartiment congélateur	13	5.15 Fixation/retrait du filtre interne sur le / du réfrigérateur.26		
3.6	Fonction de congélation rapide	13	5.16 Utilisation du distributeur d'eau interne . . .28		
3.7	Compartiment réfrigérateur spécial	14	5.17 Distribution d'eau28		
3.8	Fonction Éco	15	5.18 Avant l'utilisation du distributeur d'eau / de glace.29		
3.9	Fonction Vacances.	15	5.19 Bac à glace29		
3.10	Machine à glace	15	5.20 Balconnets de porte30		
3.11	Distributeur d'eau.	16	5.21 Balconnet de porte30		
3.12	Sécurité enfants/Bouton de verrouillage. . .16		5.22 Étagères en verre30		
3.13	Mode Sabbat	17	5.23 Étagères en verre à moteur.31		
3.14	Réinitialisation du filtre	17	5.24 Bac à humidité contrôlée31		
3.15	Écran de changement d'unité de température.	20	(EverFresh+)31		
3.16	Écran de sélection de la langue.	20	5.25 Compartiment spécial du réfrigérateur . .32		
4	Préparation	21	5.26 Tiroirs du réfrigérateur32		
4.1	Mesures d'économie d'énergie.	21	5.27 Réglage de la charnière33		
4.2	Recommandations relatives au compartiment pour aliments frais	21	5.28 Changement du sens de la porte33		
4.3	Première utilisation	21	6	Entretien et nettoyage	34
5	Utilisation de l'appareil	22	6.1. Prévention des mauvaises odeurs.34		
5.1	Système de réfrigération Dual	22	6.2. Protections des surfaces en plastique . . .34		
5.2	Congélation des aliments frais	22	6.3 Nettoyage de la surface intérieure35		
5.3	Recommandations relatives à la conservation des aliments surgelés	22	6.4 Surfaces extérieures en acier inoxydable . .35		
5.4	Disposition des aliments.	22	7	Dépannage	36
5.5	Informations relatives à la surgélation23				
5.6	Voyant lumineux bleu	24			
5.7	Ioniseur	24			

1 Consignes importantes relatives à la sécurité et à l'environnement

Cette section comporte des informations de sécurité qui vous aideront à éviter les risques de blessures ou de dommages matériels. Le non-respect de ces instructions entraîne l'annulation de la garantie des appareils.

Utilisation préconisée

	AVERTISSEMENT : Veillez à ce que les conduits d'aération de l'enceinte de l'appareil ou de la structure intégrée ne soient pas obstrués.
	AVERTISSEMENT : N'utilisez pas d'appareils mécaniques ou autres moyens d'accélération du processus de décongélation, différents de ceux recommandés par le fabricant.
	AVERTISSEMENT : N'abîmez pas le circuit réfrigérant.
	AVERTISSEMENT : Ne faites pas fonctionner d'appareils électriques à l'intérieur des compartiments de conservation des denrées de l'appareil, sauf s'ils sont recommandés par le fabricant.

Cet appareil est conçu pour un usage domestique et des utilisations similaires comme

- les cuisines du personnel dans les boutiques, les bureaux et autres environnements de travail ;
- les fermes et pour une utilisation par les clients dans les hôtels, motels et autres types d'environnement résidentiel ;
- les environnements de type chambres d'hôtes ;

– la restauration et les usages similaires non destinés à la vente.

1.1. Sécurité générale

- Les personnes souffrant de handicaps physiques, sensoriels ou mentaux ; les personnes manquant d'expérience et d'informations, ainsi que les enfants, ne doivent pas s'approcher, toucher ni jouer avec le produit.
- Le non-respect des instructions et l'utilisation incontrôlée du produit entraînent des résultats dangereux !
- Débranchez le produit si une panne survient pendant l'utilisation.
- En cas de dysfonctionnement, n'utilisez pas l'appareil jusqu'à ce qu'il soit réparé par un agent de service agréé. Risque de choc électrique !
- Branchez l'appareil à une prise mise à la terre, protégée par un fusible conforme aux valeurs sur la plaque signalétique. Faites appel à un électricien qualifié pour la mise à la terre de l'appareil. Notre société décline toute responsabilité pour les dommages résultant de la non utilisation de l'appareil avec une prise mise à la terre conformément aux réglementations locales.
- Débranchez l'appareil lorsque vous ne l'utilisez pas.
- N'aspergez pas l'appareil et n'y versez pas de l'eau lorsque vous le lavez ! Risque de choc électrique !
- Ne touchez jamais la prise avec des mains mouillées !
- Ne débranchez jamais le produit en tirant sur le câble. Débranchez-le toujours en le tenant par la fiche.

Consignes importantes relatives à la sécurité et à l'environnement

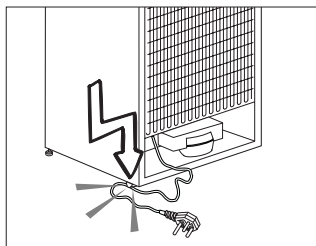

- Évitez de brancher le réfrigérateur lorsque la prise de courant est mal fixée.
- Ne branchez jamais votre réfrigérateur à des systèmes d'économies d'énergie. Ces systèmes présentent des risques pour votre appareil.
- Débranchez l'appareil pendant les procédures d'installation, d'entretien, du nettoyage et de réparation.
- Contactez toujours un **Agent de service agréé** pour l'installation de l'appareil et la réalisation des branchements électriques. Le fabricant décline toute responsabilité pour les dommages causés par la réalisation de ces procédures par des personnes non autorisées.
- Ne mangez pas de cônes de crème glacée ou des glaçons immédiatement après les avoir sortis du compartiment de congélation ! Cela pourrait provoquer des engelures dans votre bouche!
- Ne touchez pas les aliments congelés avec les mains mouillées ! Ils peuvent coller à vos mains !
- Ne placez pas de boissons en bouteilles ou en cannettes dans le congélateur. Elles risquent d'exploser !
- N'utilisez jamais de la vapeur ou des nettoyants à vapeur pour nettoyer ou dégivrer le réfrigérateur. Tout contact entre la vapeur et les éléments sous tension de votre réfrigérateur peut

entraîner un court-circuit ou un choc électrique !

- Pour accélérer le processus de décongélation, n'utilisez pas d'outils mécaniques ou de dispositifs autres que ceux recommandés par le fabricant.
- N'utilisez jamais les pièces de votre réfrigérateur, notamment la porte et le tiroir, comme support ou marche. Une telle utilisation de l'appareil peut l'emmener à balancer ou endommager ses parties.
- Évitez d'endommager les pièces où circule le liquide réfrigérant avec des outils de perforation ou de coupe. Le liquide réfrigérant qui pourrait s'échapper si les canalisations de gaz de l'évaporateur, les rallonges de tuyau ou les revêtements de surface étaient percés, peut irriter la peau et provoquer des blessures aux yeux.
- Ne laissez aucun objet couvrir ou obstruer les orifices de ventilation du réfrigérateur.
- Placez les boissons alcoolisées verticalement, dans des récipients convenablement fermés.
- N'utilisez pas de pulvérisateur à gaz à proximité de l'appareil car cela pourrait causer un incendie ou une explosion !
- Les articles inflammables ou les produits contenant des gaz inflammables (par ex. : aérosols) ainsi que les matériaux explosifs ne doivent jamais être conservés dans l'appareil.
- Ne placez pas de récipient contenant de liquides au-dessus de l'appareil. Les projections d'eau sur les pièces électriques peuvent causer un choc électrique ou un risque d'incendie.

Consignes importantes relatives à la sécurité et à l'environnement

- Évitez de ranger les éléments qui nécessitent un réglage précis de la température (tels que les vaccins, les médicaments sensibles à la chaleur, les outils scientifiques, etc.) dans le réfrigérateur.
- Si vous n'allez pas utiliser l'appareil pendant une longue période, débranchez-le et retirez tous les aliments l'intérieur.
- Si le réfrigérateur émet une lumière bleue, ne la regardez pas en utilisant des outils optiques.
- L'exposition du produit à la pluie, la neige, le soleil ou le vent présente des risques en matière de sécurité électrique.
- Avec des appareils équipés de commandes mécaniques (thermostat), patientez 5 minutes avant de rebrancher l'appareil après l'avoir débranché.
- Ne surchargez pas le réfrigérateur. Les objets dans le réfrigérateur peuvent tomber lorsque vous ouvrez la porte, causant des blessures et des dommages. Des problèmes similaires peuvent survenir si vous placez des objets au-dessus de l'appareil.
- Si l'appareil possède une poignée de porte, ne tirez pas dessus pour déplacer l'appareil. La poignée peut se desserrer.
- Soyez prudent pour ne pas coincer vos doigts ou toute autre partie de votre corps dans les pièces mobiles du réfrigérateur.
- Ne placez pas vos doigts ou tout autre corps étranger dans la machine à glace lorsqu'elle est en marche.

1.1.1 Mise en garde concernant les hydrocarbures

- Si le système de refroidissement de votre appareil contient du R600a :
Ce gaz est inflammable. Par conséquent, veillez à ne pas endommager le système de refroidissement ou la tuyauterie pendant l'utilisation et le transport. En cas de dommage, tenez l'appareil à l'écart de potentielles sources de feu, susceptibles de l'enflammer et aérez la pièce dans laquelle est installé l'appareil.



Si l'appareil est endommagé et vous voyez une fuite de gaz, tenez-vous à l'écart du gaz. Au contact de la peau, il peut entraîner des engelures. (notamment le R134)



Ignorez cet avertissement si le système de refroidissement de votre appareil contient du R134a.



Le type de gaz utilisé dans l'appareil est mentionné sur la plaque signalétique située sur la paroi gauche à l'intérieur du réfrigérateur.



AVERTISSEMENT :

Ne jetez jamais l'appareil dans du feu pour sa mise au rebut.

1.1.2 Pour les appareils avec distributeur d'eau/machine à glaçons

- La pression d'arrivée d'eau froide ne doit pas excéder 90 psi (620 kPa). Si la pression d'eau froide est supérieure à 80 psi (550 kPa), utilisez une soupape de limitation de pression dans votre système principal. Si vous ne savez pas comment vérifier la pression

Consignes importantes relatives à la sécurité et à l'environnement

d'eau, demandez l'aide d'un plombier professionnel.

- En cas de risque d'impact causé par d'eau dans votre installation, utilisez toujours un dispositif de protection anti coup de bélier. Contactez un plombier professionnel si vous n'êtes pas certain(e) que votre installation présente un risque d'effet coup de bélier.
- Ne procédez pas à l'installation de l'arrivée d'eau chaude.
- Utilisez uniquement de l'eau potable.
- Prenez les mesures nécessaires contre le risque de gel des tuyaux. La plage de température de fonctionnement est de 0,6 °C (33 °F) au minimum et 38 °C (100 °F) au maximum.



AVERTISSEMENT :

Ne branchez jamais l'appareil à un réseau d'eau froide, lorsque la pression est supérieure ou égale à 550 kPa (80 psi).

1.2. Utilisation préconisée

- Cet appareil est destiné à un usage ménager. Il n'est pas indiqué pour une utilisation à des fins commerciales et ne doit pas être utilisé à des fins autres que celles prévues.
- Il ne doit être utilisé que pour conserver des aliments.
- Le fabricant n'assume aucune responsabilité pour les dommages résultant de l'utilisation et du transport inappropriés.
- Les pièces de rechange d'origine seront disponibles jusqu'à 10 ans après la date d'achat de l'appareil.

1.3. Sécurité des enfants

- En cas de verrou sur la porte de l'appareil, gardez la clé hors de la portée des enfants.
- Ne laissez pas les enfants jouer avec l'appareil.



DANGER :

Avant de mettre au rebut votre ancien réfrigérateur ou congélateur :

- Les enfants peuvent s'y enfermer.
- Retirez les portes.
- Laissez les étagères pour éviter que les enfants accèdent facilement à l'intérieur de l'appareil.

1.4. Conformité avec la directive DEEE et mise au rebut de l'appareil usagé :

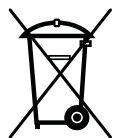

Ce produit est conforme à la directive européenne concernant les appareils électriques et électroniques (2012/19 UE). Il porte un symbole de classification pour la mise au rebut des équipements électriques et électroniques (DEEE). Cet appareil a été fabriqué avec des pièces et du matériel de qualité supérieure susceptibles d'être réutilisés et adaptés au recyclage. Par conséquent, évitez de mettre l'appareil au rebut aux côtés des ordures ménagères à la fin de sa durée de vie. Transportez-le vers un point de collecte destiné au recyclage des équipements électriques et électroniques. Consultez les autorités de votre localité pour plus d'informations sur ces points de collecte.

1.5. Conformité avec la directive LdSD :

L'appareil que vous avez acheté est conforme à la Directive LdSD de L'Union européenne (2011/65/UE). Il ne comporte pas les matières dangereuses et interdites mentionnées dans la Directive.

1.6. Informations relatives à l'emballage

- Les matériaux d'emballage de cet appareil sont fabriqués à partir de matériaux recyclables, conformément à notre réglementation nationale en matière d'environnement. Ne jetez pas les matériaux d'emballage avec les ordures ménagères normales ou d'autres types de déchets. Transportez ces matériaux vers un point de collecte prévu par les autorités locales.



DANGER : **Risque d'incendie ou d'explosion :**

- Cet appareil utilise un réfrigérant inflammable.
- N'utilisez pas d'objets mécaniques pour dégivrer le réfrigérateur.
- N'utilisez pas de produits chimiques pour le nettoyage.
- Évitez de percer le conduit du réfrigérant.
- Si le conduit du réfrigérant est percé, faites-le uniquement réparer par un agent de service agréé.
- Veuillez consulter le Manuel d'utilisation/de réparation avant de nettoyer l'appareil. Veuillez respecter toutes les précautions de sécurité.
- Éliminez votre appareil dans le respect de la réglementation fédérale ou locale.



- 1. Filtre à eau
- 2. Balconnet de porte
- 3. Étagère du corps (hauteur réglable)
- 4. Distributeur d'eau
- 5. Compartiment de porte à gallon (hauteur réglable)
- 6. Filtre à odeurs
- 7. Bac à légumes / Compartiment de froid constant
- 8. Affichage à commande
- 9. Compartiment à température spéciale
- 10. Machine à glace
- 11. Étiquette à code à barres (plaque d'identification)
- 12. Condenseur
- 13. Appareil à glaçons
- 14. Tiroir supérieur
- 15. Tiroir inférieur

Peuvent ne pas être présents sur certains modèles



Les chiffres figurant dans ce manuel ne sont donnés qu'à titre indicatif et peuvent ne pas correspondre exactement au produit. Si votre produit ne comprend pas les parties correspondantes, les informations fournies se rapportent à d'autres modèles.

3 Apparence de l'affichage

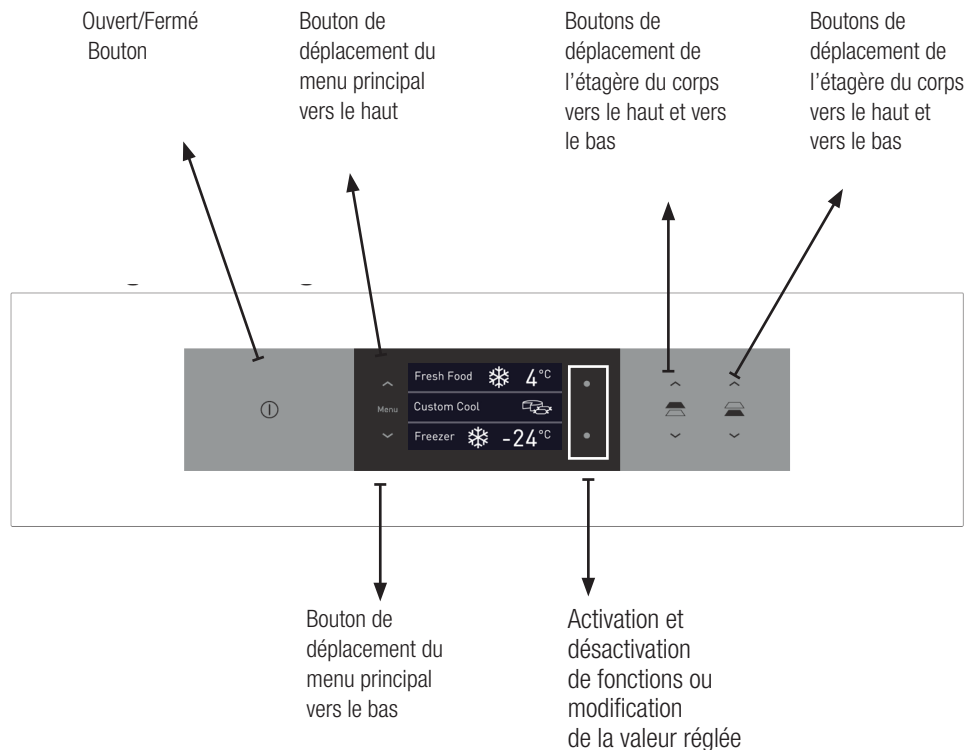

Peuvent ne pas être présents sur certains modèles



Les chiffres figurant dans ce manuel ne sont donnés qu'à titre indicatif et peuvent ne pas correspondre exactement au produit. Si votre produit ne comprend pas les parties correspondantes, les informations fournies se rapportent à d'autres modèles.

3.1 Fonction Marche/Arrêt

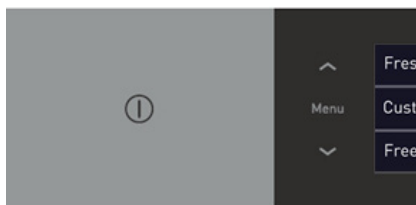

Appuyez sur le bouton pour mettre l'appareil en marche. L'appareil s'allume après 10 secondes. Appuyez sur le bouton Marche/Arrêt pendant 3 secondes pour éteindre l'appareil. Appuyez simplement sur le bouton Marche/Arrêt pour rallumer l'appareil. L'affichage s'éteint au bout de 10 secondes.

3.2 Apparence générale de l'affichage

Fresh Food		4 °C
Custom Cool		
Freezer		-24 °C
Fresh Food		4 °C
Custom Cool		
Freezer		-24 °C

Voici l'écran principal que vous apercevez en ouvrant la porte de l'appareil. L'appareil comporte 3 principaux compartiments.

- Compartiment des aliments frais.
- Compartiment réfrigérateur spécial
- Compartiment congélateur

Vous pouvez voir les températures actuelles de ces compartiments sur l'affichage. Le symbole de la neige à l'écran s'affiche pendant le refroidissement/la congélation rapide.

3.3 Fonction de réglage du compartiment des aliments frais

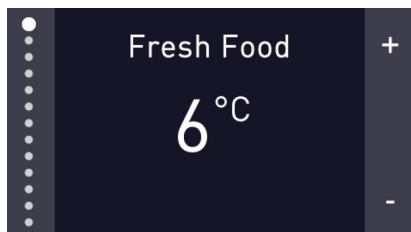

Cette fonction vous donne la possibilité de régler la température du compartiment des aliments frais.

Vous pouvez utiliser les touches « + » et « - » pour régler la température du réfrigérateur sur 1, 2, 3, 4, 5, 6, 7, 8 °C (33-34-35-36-37-38-39-40-41-42-43-44-45-46 °F) respectivement.

Remarque : Vous devez patienter 24 heures pour que le réfrigérateur atteigne la température souhaitée.

3.4 Fonction de réfrigération rapide



Lorsque vous appuyez sur le bouton Réfrigération rapide, la température du compartiment sera plus froide que les valeurs réglées.

Vous pouvez utiliser cette fonction pour rapidement refroidir les aliments que vous avez placés dans le compartiment réfrigérateur.

Si vous souhaitez introduire de grandes quantités de produits frais dans le réfrigérateur, nous vous recommandons d'activer cette option au préalable. Lorsque la fonction de réfrigération rapide est activée, le voyant de réfrigération rapide s'allume et la valeur réglée est automatiquement ajustée à 1 °C. Un symbole de neige apparaît à l'écran principal lorsque la fonction de réfrigération rapide est activée. Appuyez sur le bouton Arrêt pour désactiver cette fonction. Le symbole de neige disparaît et l'appareil retourne au réglage précédent. Si vous ne désactivez pas la fonction de réfrigération rapide, elle se désactive automatiquement après 2 heures ou lorsque le compartiment réfrigérateur atteint la température souhaitée. Cette fonction ne se réactive pas au retour du courant après une panne de courant.

3.5 Fonction de réglage du compartiment congélateur

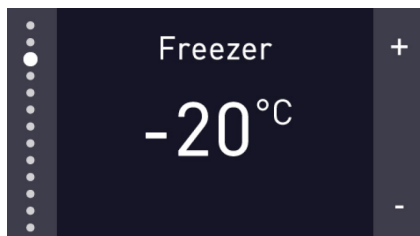

Cette fonction vous permet de régler la température du compartiment congélateur. Vous pouvez utiliser les touches « + » et « - » pour régler la température du compartiment congélateur sur -18, -19, -20, -21, -22, -23, -24 °C (0, -1, -2, -3, -4, -5, -6, -7, -8, -9, -10, -11, -12 °F) respectivement.

3.6 Fonction de congélation rapide

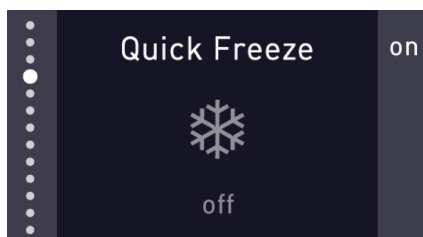

Si vous souhaitez congeler de grandes quantités de produits frais, appuyez sur le bouton Congélation rapide avant d'introduire ces produits dans le compartiment de congélation. Lorsque la fonction de congélation rapide est activée, le voyant de congélation rapide s'allume et la valeur réglée est automatiquement ajustée à -27 °C. Appuyez sur le bouton Arrêt pour désactiver cette fonction. Le voyant de refroidissement rapide s'éteint et l'appareil retourne à son réglage normal. Si vous ne désactivez pas la fonction Congélation rapide, elle se désactive automatiquement après 25 heures ou lorsque le compartiment congélateur atteint la température souhaitée. Cette fonction ne se réactive pas au retour du courant après une panne de courant.

3.7 Compartiment réfrigérateur spécial

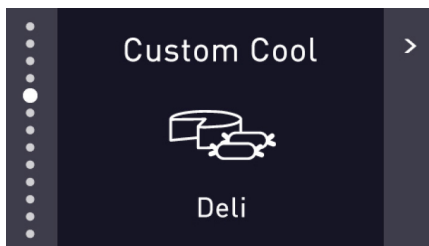

Les aliments peuvent être conservés sous 4 différents modes dans ce compartiment. Vous pouvez sélectionner les modes « Charcuterie », « Légumes », « Viande » et « Poisson » à partir du menu.

Charcuterie : C'est le mode de réfrigération spécial qui vous permet de conserver le fromage et les aliments du petit déjeuner.

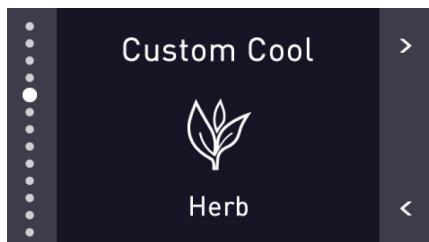

Légumes : C'est le mode de réfrigération spécial qui vous permet de conserver vos légumes.

Viande : Vous pouvez utiliser le mode de réfrigération spéciale pour conserver votre viande.

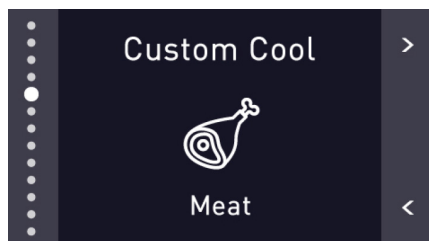

Poisson : Vous pouvez utiliser le mode de réfrigération spéciale pour conserver votre poisson.

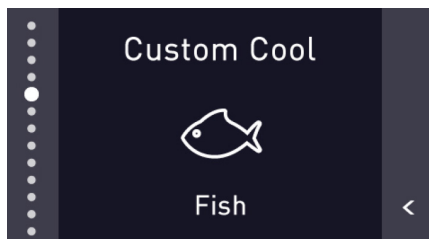

3.8 Fonction Éco

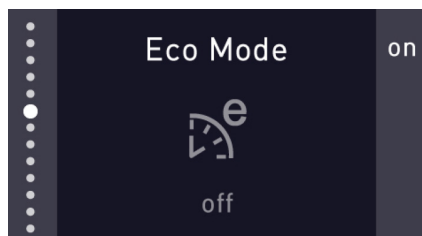

Le mode Éco est la fonction qui vous permet d'utiliser votre appareil en dépensant peu d'énergie.

Elle est utilisée pour activer/désactiver la fonction mode éco. Le voyant du mode Éco reste allumé lorsque la fonction Éco est activée.

Le réfrigérateur commence à fonctionner en mode économie au minimum 6 heures après l'activation du mode Éco.

3.9. Fonction Vacances

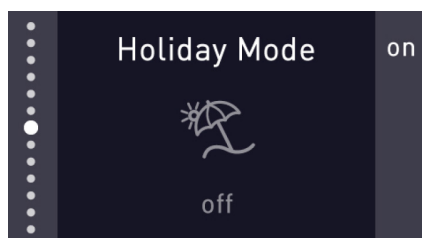

Vous pouvez activer ce mode si vous partez en vacances ou si vous n'utilisez pas l'appareil pendant une période prolongée. Vos aliments contenus dans le compartiment congélateur conserveront leur état froid et seront conservés en permanence. Ne placez pas d'aliments dans le compartiment pour aliments frais lorsque ce mode est activé.

Vous pouvez appuyer sur la touche Marche/Arrêt du menu mode Vacances pour activer/désactiver la fonction Vacances.

3.10. Machine à glace

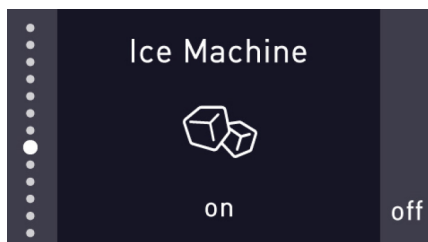

La machine à glace automatique est utilisée pour retirer la glace du produit. Vous pouvez utiliser ce menu pour « allumer » ou « éteindre » la machine à glace. Des glaçons s'accumulent dans l'appareil à glaçons.

3.11 Distributeur d'eau

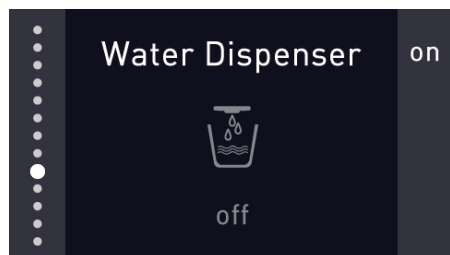

Vous pouvez utiliser ce menu pour « allumer » ou « éteindre » le distributeur d'eau. Poussez le loquet du distributeur d'eau avec votre verre pour retirer l'eau de votre réfrigérateur.

3.12 Sécurité enfants/Bouton de verrouillage

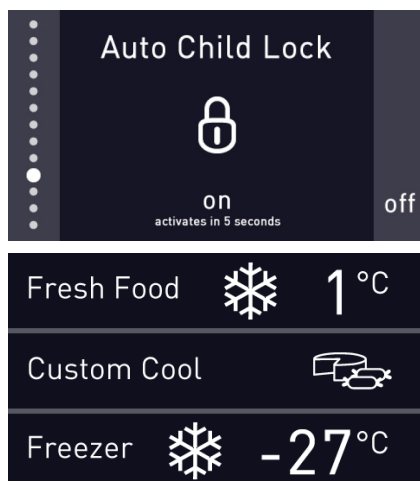

La page Sécurité enfants est une fonction permettant d'empêcher les enfants de modifier les paramètres de l'appareil.

Un symbole de verrouillage apparaît à l'écran et le verrou est activé 5 secondes après que vous ayez appuyé sur la touche « Marche » de la page Sécurité enfants. Les boutons sont inactifs lorsque cette fonction est activée. Lorsque vous appuyez sur n'importe quelle touche pour désactiver le verrou, vous verrez le message « Désactiver la Sécurité enfants ? » affiché à l'écran. Vous pouvez quitter ce mode en appuyant sur « Oui ».

3.13 Mode Sabbat

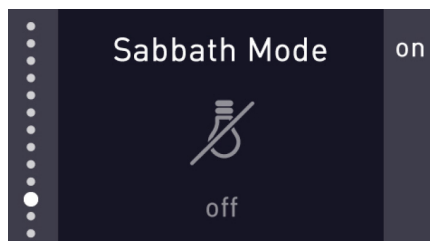

Cet appareil est équipé d'une fonction Sabbat. L'éclairage du réfrigérateur ne s'allume pas, l'affichage ne fonctionne pas et l'alarme d'ouverture de la porte ne peut pas être activée tant que le mode Sabbat est actif. Vous pouvez utiliser les fonctions « Marche » ou « Arrêt » pour activer/désactiver ce mode.

3.14 Réinitialisation du filtre

La carte d'affichage TFT utilisée dans le réfrigérateur dispose d'un système à neuf touches. L'écran affiche les valeurs et les fonctions réglées.

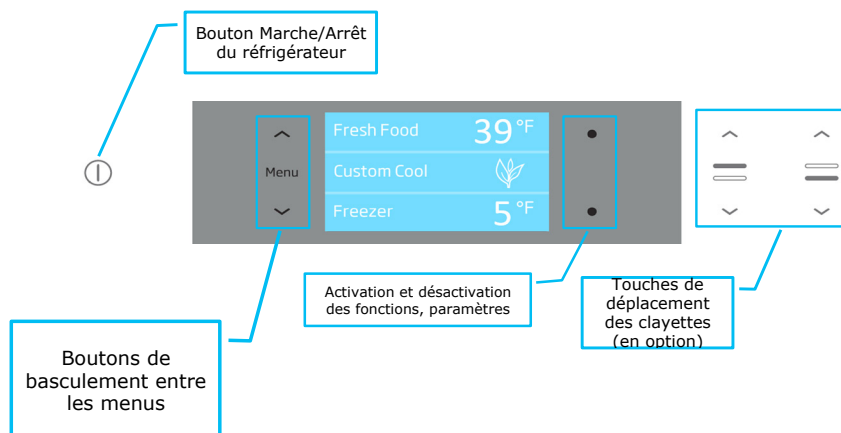

*(pression pendant 3 secondes)

Étape 1 :

Une fois l'appareil sous tension, appuyez sur le bouton du menu supérieur à tout moment pour passer à la page de réinitialisation du filtre.

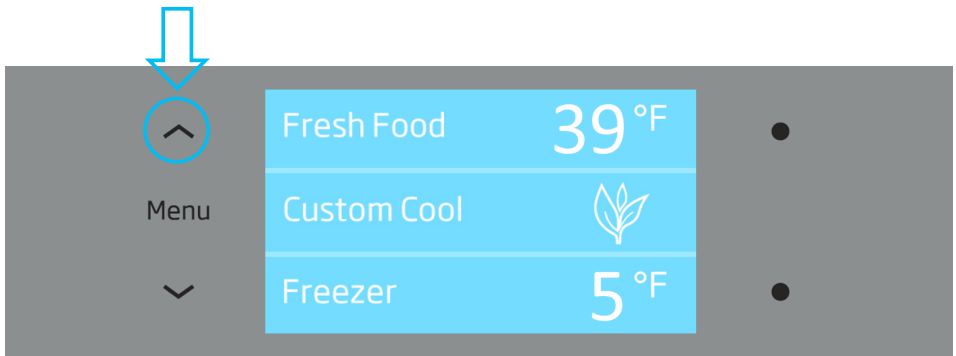

En appuyant sur la touche de fonction inférieure (bouton de réinitialisation), la période de remplacement du filtre est réduite à 130 jours.

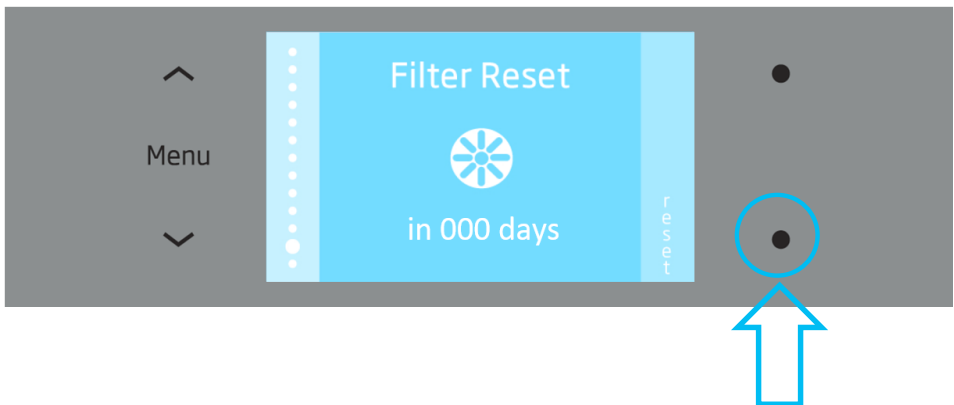



Le compteur de filtres est activé et un buzz sonore est émis. Après 130 jours, l'écran affiche un avertissement de changement de filtre. Après le changement de filtre, appuyez sur le bouton de réinitialisation de la page Réinitialisation du filtre pour lancer le compte à rebours de 130 jours. Pour annuler cette fonction, appuyez à nouveau sur le bouton de réinitialisation.

Compteur de filtre, après il est activé ou réinitialisé



Le compteur de filtres avant d'être activé.

ou
Le compteur de filtres avant d'être réinitialisé.



Avertissement de changement de

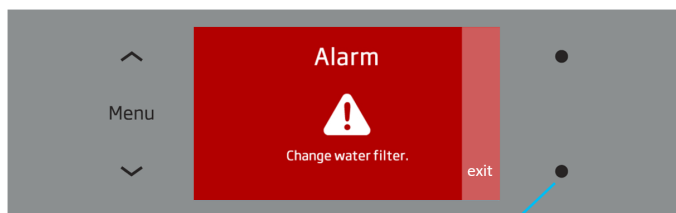

Il peut être fermé en appuyant sur le bouton quitter

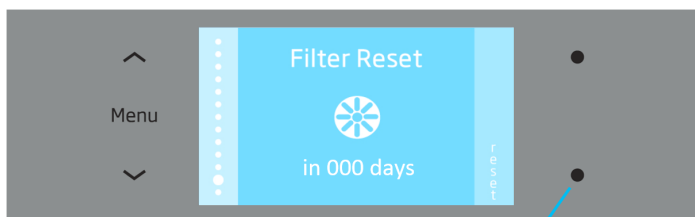

Le compteur peut être réinitialisé en appuyant sur le bouton réinitialiser.

3.15 Écran de changement d'unité de température

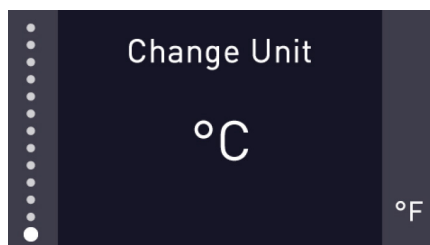

Ce menu permet de régler l'unité de température sur Centigrade ou Fahrenheit.

3.16 Écran de sélection de la langue

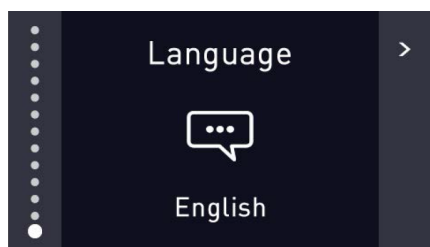

Les langues suivantes peuvent être sélectionnés à partir de ce menu : anglais, allemand, italien, français, turc, espagnol.



Si les touches de l'écran ne fonctionnent pas, il peut y avoir une couche. Dans ce cas, nettoyez-le à l'aide d'un chiffon sec et propre.

4 Préparation

4.1 Mesures d'économie d'énergie



Connecter votre réfrigérateur à des systèmes économiseurs d'énergie est dangereux car ils peuvent endommager l'appareil.

- Ne laissez pas les portes du réfrigérateur ouvertes pendant une période prolongée.
- Ne mettez pas d'aliments ou de boissons chaud(e)s dans le réfrigérateur.
- Ne surchargez pas le réfrigérateur. La capacité de refroidissement diminue lorsque la circulation de l'air dans le réfrigérateur est entravée.
- Ne placez pas le réfrigérateur dans des endroits exposés à la lumière directe du soleil. Installez l'appareil à une distance d'au moins 30 cm des sources de chaleur telles que les plaques de cuisson, les fours, les radiateurs de chauffage et les cuisinières et 5 cm des fours électriques.
- Conservez les aliments contenus dans le réfrigérateur dans des récipients fermés.
- Vous pouvez retirer l'étagère à tiroir du compartiment congélateur pour y insérer un maximum d'aliments. La valeur de consommation énergétique donnée du réfrigérateur a été déterminée lorsque l'étagère ou le tiroir du compartiment congélateur a été enlevé et le réfrigérateur rempli d'une quantité maximale d'aliments. Il n'y a aucun risque à utiliser une étagère ou un tiroir en fonction des formes et tailles des denrées à congeler.
- La décongélation des aliments congelés dans le compartiment réfrigérateur permet d'économiser de l'énergie et de préserver la qualité des aliments.



La température ambiante de la pièce dans laquelle vous installez le réfrigérateur doit être d'au moins 10 °C/50 °F. L'utilisation de votre réfrigérateur dans des conditions plus froides n'est pas recommandée quant à son efficacité.



L'intérieur du réfrigérateur doit être soigneusement nettoyé.



Si deux réfrigérateurs sont installés côte à côte, ils doivent être séparés d'au moins 4 cm de distance.

4.2 Recommandations relatives au compartiment pour aliments frais

- Assurez-vous que les aliments ne touchent pas le capteur de température situé dans le compartiment pour aliments frais. Pour que le compartiment pour aliments frais conserve sa température de stockage idéale, le capteur ne doit pas être encombré par des aliments.
- Ne mettez pas d'aliments ou de boissons chaud(e)s dans le réfrigérateur.

4.3 Première utilisation

Avant de commencer à utiliser cet appareil, assurez-vous que toutes les préparations sont effectuées conformément aux instructions contenues dans les sections « Consignes importantes relatives à la sécurité et à l'environnement » et « Instructions d'installation ».

- Nettoyez l'intérieur du réfrigérateur, comme recommandé dans la section « Entretien et nettoyage ». Avant de mettre le réfrigérateur en marche, assurez-vous que l'intérieur est sec.
- Branchez le réfrigérateur sur une prise de mise à la terre. L'éclairage intérieur est allumé lorsque la porte du réfrigérateur est ouverte.
- Faites fonctionner le réfrigérateur pendant 6 heures sans y mettre d'aliments et n'ouvrez pas la porte à moins que cela ne soit nécessaire.



Vous entendrez un bruit lorsque le compresseur se met en marche. Les liquides et les gaz intégrés au système de réfrigération peuvent également émettre du bruit, même si le compresseur n'est pas en marche. Ceci est tout à fait normal.



Les parties avant du réfrigérateur peuvent chauffer. Ce phénomène est normal. Ces zones doivent être chaudes pour éviter tout risque de condensation.

5 Utilisation de l'appareil

5.1 Système de réfrigération Dual

Votre réfrigérateur est équipé de deux systèmes de réfrigération séparés destinés à refroidir le compartiment des aliments frais et le compartiment de congélation du réfrigérateur. Ainsi, l'air et les odeurs contenus dans le compartiment pour aliments frais et le compartiment pour aliments congelés ne sont pas mélangés. Grâce à ces deux systèmes de refroidissement séparés, les vitesses de réfrigération sont beaucoup plus élevées dans ces réfrigérateurs par rapport aux réfrigérateurs classiques. Par ailleurs, une économie d'énergie supplémentaire est garantie, car la décongélation se fait individuellement.

5.2 Congélation des aliments frais

- Enveloppez les aliments ou mettez-les dans un récipient couvert avant de les placer dans le réfrigérateur.
- Laissez refroidir les aliments et les boissons à température ambiante avant de les placer au réfrigérateur.
- Les denrées que vous souhaitez surgeler doivent être fraîches et en bon état.
- Il est conseillé de séparer les denrées en portions en fonction des besoins quotidiens de votre famille ou par repas.
- Les aliments doivent être emballés hermétiquement afin d'éviter qu'ils ne s'assèchent, même s'ils ne doivent être conservés que pendant une courte période.
- Les matériaux utilisés pour l'emballage doivent résister aux déchirures, au froid, à l'humidité, et doivent être imperméables aux odeurs, aux graisses et aux acides et être hermétiques. Par ailleurs, ils doivent être fermés correctement et être composés de matériaux simples d'utilisation et adaptés à un usage dans un congélateur.
- Les denrées congelées doivent être consommées immédiatement après leur décongélation et elles ne doivent jamais être recongelées.
- Ne congelez pas une quantité trop importante à la fois. La qualité des aliments est préservée de façon optimale lorsqu'ils sont entièrement congelés aussi rapidement que possible.

- Le fait d'introduire des aliments chauds dans le congélateur entraîne le fonctionnement du système de refroidissement en continu jusqu'à ce que les aliments soient entièrement congelés.

5.3 Recommandations relatives à la conservation des aliments surgelés

- Les aliments surgelés que vous achetez doivent être entreposés conformément aux conditions et à la température déterminées par le fabricant des aliments.
- Afin de veiller à ce que la qualité supérieure recherchée par le fabricant et le détaillant des produits congelés soit atteinte, il convient de se rappeler les points suivants :

1. Mettez les paquets dans le congélateur aussi rapidement que possible après l'achat.
2. Assurez-vous que le contenu de l'emballage est étiqueté et daté.
3. Vérifiez si les dates « À consommer avant le » ou « À consommer de préférence avant le » figurant sur l'emballage ont expirées ou pas.

5.4. Disposition des aliments

Clayettes du compartiment congélateur	Différents aliments surgelés comme la viande, le poisson, les crèmes glacées, les légumes, etc.
Casier à œufs	Œufs
Clayettes du compartiment réfrigérateur	Aliments dans les casseroles, les assiettes couvertes et les récipients fermés
Balconnets sur la porte du compartiment réfrigérateur	Aliments ou boissons de petite taille et sous emballage (comme du lait, des jus de fruits ou de la bière, etc.)
Bac à légumes	Fruits et légumes
Compartiment réfrigérateur spécial	Aliments délicats (fromage, beurre, salami, etc.)

Utilisation de l'appareil

5.5 Informations relatives à la surgélation

Les denrées doivent être congelées le plus rapidement possible lorsqu'elles sont placées dans un réfrigérateur, afin de préserver leur qualité.

Vous pouvez conserver la fraîcheur de vos aliments pendant de nombreux mois (à des températures inférieures ou égales à - 18 °C/0 °F dans le surgélateur).



Il est conseillé de séparer les denrées en portions en fonction des besoins quotidiens de votre famille ou par repas.



Les aliments doivent être emballés hermétiquement afin d'éviter qu'ils ne s'assèchent, même s'ils ne doivent être conservés que pendant une courte période.

Les matériaux utilisés pour l'emballage des denrées doivent résister aux déchirures, au froid, à l'humidité, et doivent être imperméables aux odeurs, aux graisses et aux acides.

Il faut éviter que les denrées à congeler n'entrent en contact avec des aliments déjà congelés afin d'empêcher le dégel partiel de ces aliments.



Les denrées congelées doivent être consommées immédiatement après leur décongélation et elles ne doivent jamais être recongelées.

Les systèmes de réfrigération et de congélation à double système de refroidissement ont été conçus pour maintenir une température nette, constante et des niveaux d'humidité appropriés pour répondre aux attentes en ce qui concerne la durée de vie prolongée des aliments. Le double système de refroidissement empêche que les odeurs des aliments frais ne se mélangent avec celles des aliments congelés ou de la glace et il ne congèle pas l'humidité de l'air dans le compartiment pour aliments frais.

Réglage du compartiment congélateur	Réglage du compartiment réfrigérateur	Remarques
-18 °C/0 °F	4°C/39°F	Voici le réglage normal recommandé.
-20°C/-4°F	3°C/37°F	Ces réglages sont recommandés lorsque la température ambiante est supérieure à 30 °C/86 °F.
Congélation rapide	4°C/39°F	Utilisez cette fonction lorsque vous souhaitez congeler vos aliments en peu de temps. Le réfrigérateur retourne au mode de fonctionnement précédent lorsque ce processus est terminé.
-24 °C/-12 °F	2 °C/35 °F	Utilisez ces paramètres si vous estimez que le compartiment réfrigérateur n'est pas assez froid à cause de la chaleur ou des ouvertures/fermetures fréquentes de la porte.
Inférieure ou égale à -18 °C/0 °F	Quick Fridge (Réfrigération rapide)	Utilisez cette fonction lorsque vous mettez de grandes quantités d'aliments dans le compartiment réfrigérateur ou lorsque vous souhaitez refroidir rapidement vos denrées. Il est conseillé d'activer la fonction Quick Fridge (Réfrigération rapide) pendant 4 à 8 heures de temps avant de ranger les denrées.

Température de fonctionnement recommandée : Réfrigérateur : 4 °C / 39 °F Congélateur: - 18 °C / 0 °F

5.6 Voyant lumineux bleu

(Peuvent ne pas être présents sur certains modèles)

Les bacs à légumes du réfrigérateur sont éclairés par une lumière bleue. Les aliments conservés dans les bacs à légumes continuent leur photosynthèse grâce aux effets de longueur d'onde de la lumière bleue et conservent ainsi leur fraîcheur et leur teneur en vitamines.

5.7 Ioniseur

(Peuvent ne pas être présents sur certains modèles)

L'air est ionisé au moyen du système d'ionisation qui se trouve dans le conduit d'aération du compartiment réfrigérateur. Grâce à ce système, les bactéries et les molécules en suspension dans l'air qui sont à l'origine des odeurs sont éliminées.

5.8 Description et nettoyage du filtre à odeurs

(Peuvent ne pas être présents sur certains modèles)

Le filtre à odeurs empêche la formation des mauvaises odeurs sur votre filtre.

Pour nettoyer le filtre à odeurs :

1. Tirez le couvercle sur lequel le filtre à odeurs est installé vers vous à partir de la partie avant et enlevez-le.

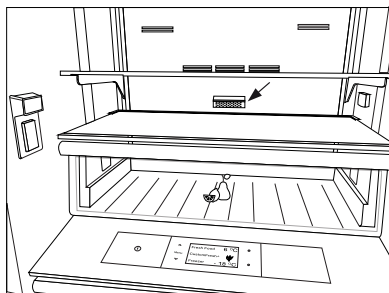

2. Exposez le filtre à la lumière directe du soleil pendant 12 heures. Le filtre sera nettoyé pendant ce temps.

3. Remettez le filtre en place.



Le filtre à odeurs doit être nettoyé une fois l'an.

5.9 Avertissement - Porte ouverte

(Peuvent ne pas être présents sur certains modèles)

Un signal sonore retentit lorsque la porte de l'appareil reste ouverte pendant 1 minute. Vous pouvez l'arrêter en appuyant sur une touche du panneau de commande ou en fermant la porte.

5.10 Éclairage intérieur

L'éclairage intérieur est assuré par une lampe de type LED. Veuillez consulter le fournisseur de services autorisé si un problème survient sur la lampe.

Les lampes utilisées sur ce produit ne sont pas adaptées à l'éclairage de la maison / des pièces. Cette lampe est conçue pour aider l'utilisateur à placer des aliments dans le réfrigérateur / congélateur facilement et de manière sûre.

5.11 Mode Sabbat :

(Peuvent ne pas être présents sur certains modèles)

Ce mode a été conçu pour une utilisation à court terme. Les moyens d'éclairage, l'affichage et l'alarme d'ouverture de porte sont désactivés lorsque le mode Sabbat est actif. Ce mode vise à maintenir la capacité de refroidissement stable lors de la conservation des plats et des légumes. Par conséquent, il n'est pas recommandé de l'utiliser lorsque l'appareil est utilisé de manière irrégulière ou vient d'être chargé. Vous pouvez activer ce mode en appuyant sur la touche « MARCHE » de l'écran Sabbat à partir du menu. Vous pouvez verrouiller et déverrouiller les boutons de la porte à l'aide de l'interrupteur mécanique lorsque vous le souhaitez. Pour activer le mode Sabbat, appuyez sur la touche « ARRÊT » du menu.

Pour les températures ambiantes basses (inférieures à 10 °C), il est recommandé de régler les températures du réfrigérateur à -18/ 6 °C avant l'activation du mode Sabbat.

Pour les températures ambiantes élevées (supérieures à 35°C), il est recommandé de régler les températures du réfrigérateur à -24/ 2 °C avant l'activation du mode Sabbat.

Lorsque l'appareil fonctionne en mode Sabbat pendant une longue période, les aliments peuvent pourrir à des températures élevées.

5.12 Fonction Vacances

Pour activer cette fonction, débranchez l'alimentation du panneau de commande. Videz l'appareil et fixez les portes de sorte qu'elles restent entrouvertes afin que l'air frais puisse pénétrer dans l'appareil pour sécher sa partie intérieure. Sélectionnez le mode Vacances et activez-le à partir de l'écran de commande de l'appareil.

5.13 Filtre à eau

Le filtre à eau est utilisé pour filtrer les corps étrangers présents dans l'eau et sa durée de vie est limitée. Le filtre à eau ne filtre pas les microorganismes présents dans l'eau.

Votre appareil est équipé d'un filtre à eau interne prévu pour être utilisé à l'intérieur du réfrigérateur. Le numéro de référence du filtre est 4874960100. Vous pouvez utiliser ce numéro de référence lors de la commande d'un filtre de rechange.

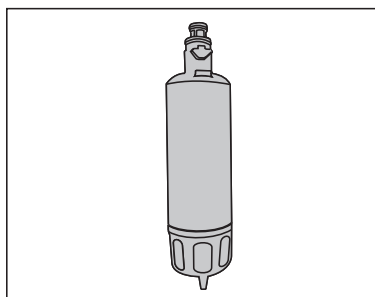

La durée de vie du filtre à eau est de 6 mois.

5.14 Raccordement d'eau

(Peuvent ne pas être présents sur certains modèles)

Votre réfrigérateur peut être équipé d'un filtre externe ou interne. Consultez les figures ci-après et suivez les instructions pour installer le filtre à eau :



Veillez suivre les instructions d'installation pour brancher l'appareil au secteur.

5.15 Fixation/retrait du filtre interne sur le / du réfrigérateur.

Premièrement, arrêtez la machine à glace et le distributeur d'eau à partir de l'écran de commande de l'appareil.

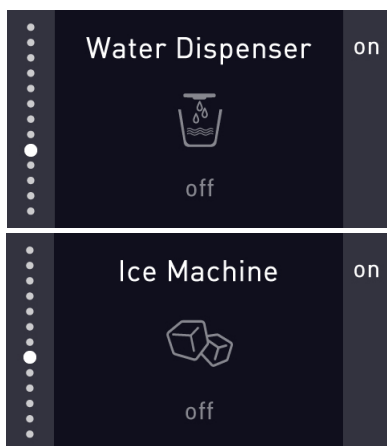

Pour installer le filtre sur le produit :

1. Appuyez légèrement sur l'avant du couvercle du filtre à eau situé à l'angle supérieur gauche du compartiment d'aliments frais pour l'ouvrir.
2. Comme l'illustre la figure, poussez le filtre à eau à l'intérieur de sa fente en position inclinée. Ensuite, maintenez le filtre en position horizontale et appuyez sur le couvercle pour le fermer.

Pour retirer le filtre de l'appareil :

1. Appuyez légèrement sur l'avant du couvercle du filtre à eau situé à l'angle supérieur gauche du compartiment d'aliments frais pour l'ouvrir.
2. Maintenez le filtre à eau en position inclinée vers le bas, puis tirez-le vers vous et retirez-le.



Il est tout à fait normal que quelques gouttes d'eau tombent après le retrait du filtre à eau.

3. Poussez légèrement le couvercle du filtre à eau vers le haut pour le fermer.
4. Sélectionnez le mode « ACTIVÉ » pour quitter ce mode.

Si vous souhaitez utiliser la machine à glace et le distributeur d'eau sans le filtre à eau, installez le couvercle de dérivation de la même manière que le filtre à eau.



Le distributeur d'eau ou la machine à glace ne peuvent jamais être utilisés lorsque le filtre à eau ou le couvercle de dérivation ne sont pas installés. Autrement, l'eau s'écoulera de cette pièce.

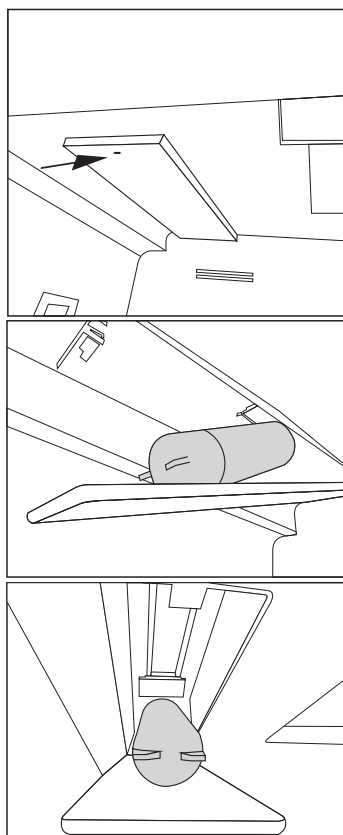

Utilisation de l'appareil



Évacuez tout l'air du système et nettoyez les conduites d'eau à l'aide du filtre lorsque le système de filtration d'eau est utilisé pour la première fois ou après le remplacement du filtre. Pour les modèles équipés d'un distributeur d'eau, vidangez 15 litres (4 gallons) d'eau. Si vous souhaitez utiliser le système de filtration d'eau, vous pouvez retirer le filtre et basculer le filtre à eau en mode de dérivation.

5.16 Utilisation du distributeur d'eau interne

(Peuvent ne pas être présents sur certains modèles)

Après avoir raccordé le réfrigérateur à l'alimentation en eau ou remplacé le filtre à eau, appuyez sur le loquet du distributeur d'eau et maintenez-le enfoncé pendant 5 secondes, puis utilisez un récipient solide pour nettoyer le système d'eau. Ensuite, relâchez le loquet pendant 5 secondes et continuez ces procédures jusqu'à l'écoulement de l'eau. Lorsque l'eau commence à couler, répétez les mêmes étapes jusqu'à évacuer 15 litres d'eau. Cette procédure permet d'évacuer l'air présent dans le filtre et le distributeur d'eau pour rendre le système prêt à l'emploi. L'eau peut couler du distributeur lorsque l'air s'échappe du système.

L'eau met 24 heures à refroidir jusqu'à atteindre la température du réfrigérateur après l'évacuation d'une grande quantité d'eau et lors du premier processus de remplissage.



Le distributeur d'eau arrête la distribution pour éviter l'inondation après que l'utilisateur ait recueilli l'eau continuellement pendant 60 secondes. Appuyez à nouveau sur le loquet du distributeur pour continuer à recueillir l'eau.



Veillez contacter le service agréé en cas de fuite d'eau sur l'appareil après son raccordement à l'alimentation en eau.



Il est tout à fait normal que quelques gouttes d'eau s'écoulent du distributeur après le retrait de l'eau.

5.17 Distribution d'eau

Appuyez sur le loquet du distributeur d'eau et tenez au même moment un récipient en dessous de celui-ci.

Relâchez le loquet du distributeur pour arrêter l'écoulement d'eau.



Il est normal que les premiers verres d'eau obtenus du distributeur chauffent après le raccordement de l'appareil à l'alimentation en eau.



Si vous n'avez pas utilisé le distributeur d'eau pendant une longue période ou si vous l'utilisez pour la première fois, versez les 6 premiers verres d'eau pour obtenir de l'eau potable.

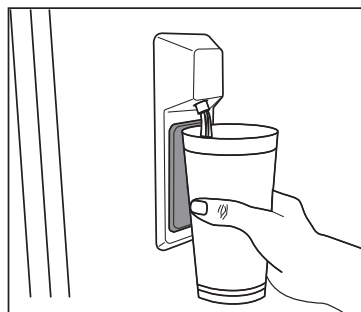

5.18 Avant l'utilisation du distributeur d'eau / de glace

- Utilisez une pompe à eau différente lorsque la pression d'eau est inférieure à 1 bar ou lorsque vous utilisez une dame-jeanne.
- Le réseau d'alimentation en eau du réfrigérateur doit être raccordé au tuyau d'alimentation. **Il ne doit pas être raccordé à une conduite d'eau chaude.**
- La pression de l'eau doit être comprise entre 1 et 5,5 bar pour un bon fonctionnement du distributeur d'eau.
- Vous devez patienter pendant environ 12 heures pour obtenir de la glace à partir de la machine à glace. Lorsque la glace présente dans l'appareil à glaçons n'est pas suffisante, la machine à glace peut ne pas distribuer des glaçons.



N'utilisez pas le distributeur d'eau avant de lire et de confirmer la section « 1.1.2 Pour les appareils équipés un distributeur d'eau » de la page 5.

5.19 Bac à glace

Le bac à glace est utilisé pour collecter les glaçons produits par la machine à glace. Ne versez pas l'eau dans le bac pour fabriquer de la glace. Cela peut le casser. N'utilisez pas le bac à glace pour stocker les aliments.

Pour retirer l'appareil à glaçons, tirez complètement le tiroir du congélateur et retirez l'appareil à glaçons. Pour le réinstaller, retirez le support du tiroir et alignez l'arrière de l'appareil au support. Référez-vous à la figure ci-après.

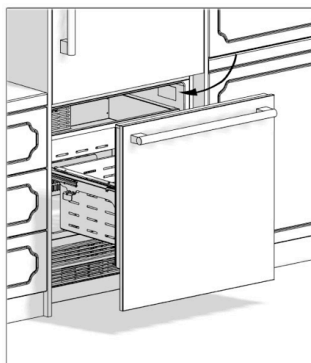

Les glaçons peuvent se coller les uns les autres s'ils ne sont pas utilisés pendant 5 jours. Pour cette raison, vous pouvez les écraser à l'aide de la pelle à glaçons fournie avec l'appareil.

Arrêtez la machine à glaçons à partir de l'écran de commande une fois le récipient de conservation de glaçons retiré.

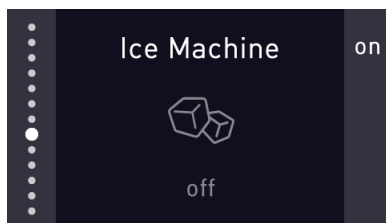

5.20 Balconnets de porte

Pour retirer un balconnet de porte, tenez-le par la partie inférieure, soulevez-le et glissez-le vers l'extérieur. Référez-vous à la figure.

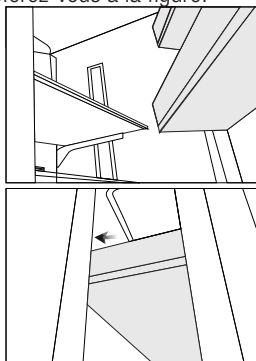

Si la porte ne s'ouvre pas au-delà de 90°, vous pouvez avoir besoin de retirer les balconnets de porte avant de retirer le tiroir de stockage ou l'étagère en verre.

5.21 Balconnet de porte

(Peuvent ne pas être présents sur certains modèles)

Appuyez sur les boutons des côtés droit et gauche et maintenez-les enfoncés pour régler les balconnets de porte à la position souhaitée sans avoir à les retirer. Pour retirer le balconnet de porte réglable, appuyez sur les boutons et maintenez-les enfoncés, soulevez complètement le balconnet et tirez-le vers vous. Pour installer le balconnet de porte à l'arrière, positionnez-le à son emplacement sur la porte et faites-le glisser vers le bas en appuyant sur les boutons. Référez-vous à la figure.

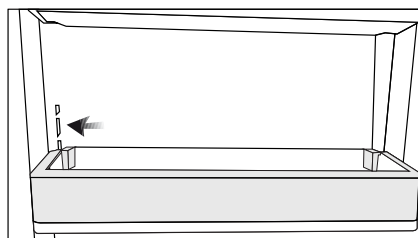

5.22 Étagères en verre

(Peuvent ne pas être présents sur certains modèles)

La hauteur des étagères en verre de votre produit peut être réglée manuellement ou avec des supports arrière.

Veuillez suivre les instructions ci-dessous pour retirer, installer et régler une étagère verre.



ATTENTION :

Les étagères en verres doivent être déchargées.

1. Tenez les étagères avec des supports arrière tel qu'illustré ci-dessous. Vos mains doivent être au niveau de la section arrière. Assurez-vous de bien tenir l'étagère par le bas.

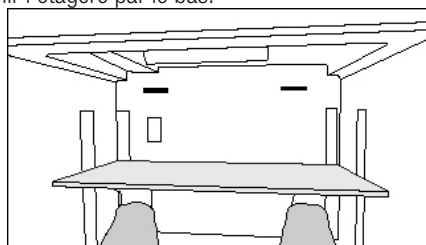

2. Soulevez la partie avant de l'étagère en verre tel qu'indiqué ci-dessous et inclinez-la.

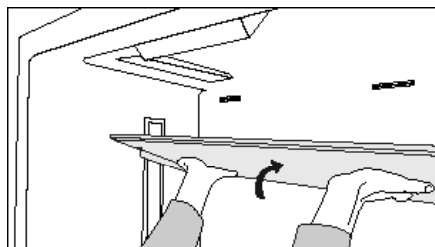

3. Une fois inclinées, les languettes sur les supports se libèrent et l'étagère en verre se déplace vers le haut et vers le bas. Vous pouvez alors régler la position.

4. Pour retirer l'étagère en verre, soulevez-la à la hauteur maximale et tirez-la vers vous.

5. Pour installer l'étagère en verre, placez les goupilles au coin arrière de l'étagère dans les fentes à travers l'espace au niveau de la partie supérieure et faites-la glisser vers le bas de façon inclinée.

Utilisation de l'appareil



ATTENTION :

Vous devez attendre que les étagères en verre atteignent la température ambiante avant de les plonger dans l'eau pour le nettoyage.



ATTENTION :

La porte ne peut pas se fermer si les balconnets de porte sont placés au même niveau que les étagères en verre. Après avoir placé les balconnets, assurez-vous que la porte se ferme.

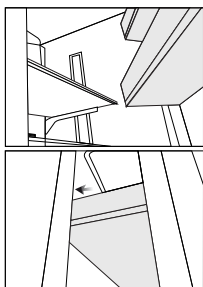

5.23 Étagères en verre à moteur

(Peuvent ne pas être présents sur certains modèles)

Équipées de supports arrière, les étagères électroniques en verre sont réglées à l'aide de boutons sur le côté gauche de l'écran de commande par un moteur. Vous pouvez utiliser ces boutons pour les déplacer vers le haut ou vers le bas.



ATTENTION :

Parce que les étagères en verre sont à commande électronique, veuillez ne pas essayer de les régler manuellement.



ATTENTION :

L'étagère électronique peut supporter un poids maximal de 45 kg en mouvement.

5.24 Bac à humidité contrôlée

(EverFresh+)

(Bac à légumes)

(Peuvent ne pas être présents sur certains modèles)

Grâce à sa fonctionnalité de contrôle d'humidité, il maintient le taux d'humidité des fruits et légumes à un certain niveau et garde les aliments frais pendant une longue période.

Pour retirer le bac à légumes

1. Tirez le bac à légumes jusqu'à ce qu'il s'arrête.
2. Soulevez légèrement la partie avant du tiroir et sortez complètement le tiroir.

Pour installer le bac à légumes :

1. Tirez les rails complètement.

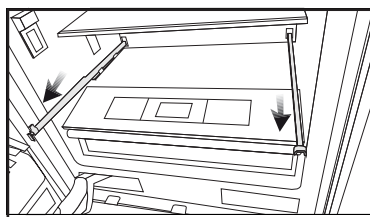

2. Positionnez la fente aux coins arrière du bac à légumes sur les détails situés aux coins arrière des rails.

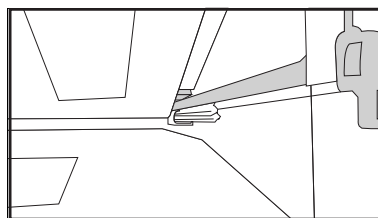

3. Positionnez le détail de la partie avant du rail sur la fente de la partie avant du bac à légumes.

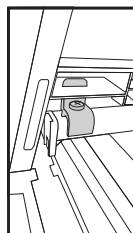



Assurez-vous que les détails des côtés droit et gauche sont bien fixés lors de l'installation du bac à légumes.



Ne laissez jamais les légumes dans leurs sacs en plastique à l'intérieur du bac à légumes. Dans le cas contraire, ils pourriront rapidement.

Le bac à légumes à humidité contrôlée préserve l'humidité de vos légumes, ce qui vous permet de les conserver longtemps sans avoir à les garder dans leurs sacs. Si, pour des raisons d'hygiène, vous ne souhaitez pas que les légumes entrent en contact avec d'autres, vous pouvez utiliser du papier perforé, de la mousse ou un matériau similaire au lieu des sacs en plastique.

Une fois les légumes placés dans le bac, il faut prendre en considération leur poids spécifique. Les légumes lourds et durs doivent être placés au fond du bac à légumes et ceux légers et tendres sur la partie supérieure.

Les poires, kiwis, tomates, concombres, abricots, pêches, brocolis, laitues, choux, persil et épinards sont des fruits et légumes qui émettent de l'éthylène gazeux. Ne les placez pas dans le même bac avec d'autres fruits et légumes. L'éthylène gazeux émis par ces aliments fait mûrir d'autres fruits et légumes plus tôt et pourrir en moins de temps.

Ne retirez pas le bloc entier du bac à légumes du réfrigérateur séparément, à moins que vous n'ayez pas le choix.



ATTENTION :

Si le réfrigérateur émet une lumière bleue, ne la regardez pas avec des outils optiques.

5.25 Compartiment spécial du réfrigérateur

Vous pouvez contrôler la température dans cette section afin de stocker vos aliments tels que le poisson, la viande, les légumes et les produits de charcuterie pendant une longue période. Pour ce faire, sélectionnez le type d'aliment que vous souhaitez conserver à partir de l'écran du réfrigérateur et placez votre aliment dans le compartiment spécial du réfrigérateur.



Les procédures de démontage et d'installation du compartiment spécial du réfrigérateur sont les mêmes que celles du bac à humidité contrôlée.

5.26 Tiroirs du réfrigérateur

Le compartiment réfrigérateur conserve vos aliments à une température comprise entre -24°C et -18°C afin de préserver leur fraîcheur pendant longtemps.

Pour retirer le bac à légumes du réfrigérateur :

1. Tirez le bac à légumes jusqu'à ce qu'il s'arrête.
2. Soulevez légèrement la partie avant du tiroir et sortez complètement le tiroir.

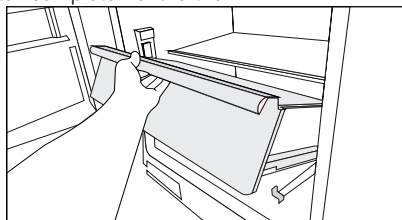

Pour installer le bac à légumes du congélateur :

1. Tirez les rails complètement.

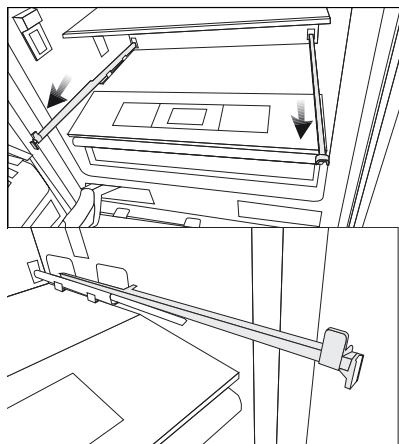

2. Positionnez la fente des coins arrière du bac à légumes par rapport aux détails de la partie arrière des rails.

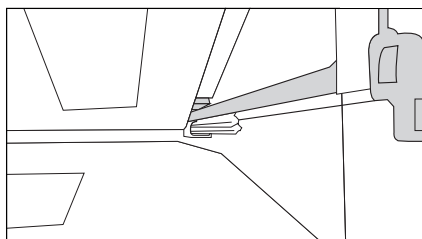

3. Positionnez le détail de la partie avant du rail sur la fente de la partie avant du bac à légumes.

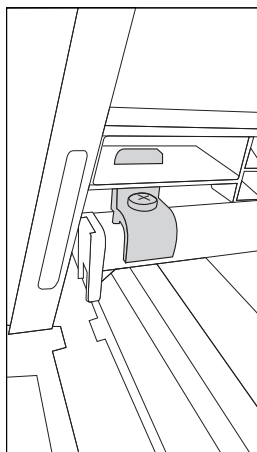

5.27 Réglage de la charnière

Réglage de la dureté des charnières :

- La dureté des charnières de porte inférieure et supérieure du compartiment de produits frais s'effectue à l'aide d'une perceuse. Positionnez la vis de réglage de la charnière sur la position « 1 » à partir de la position « 0 ».



ATTENTION :
Ce réglage doit être effectué après l'installation et l'ouverture complète de la porte.

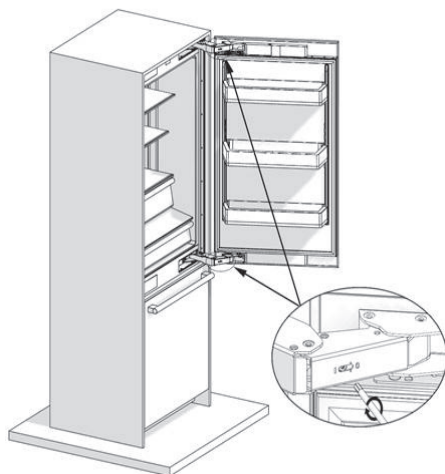

5.28 Changement du sens de la porte

Veillez consulter les instructions d'installation fournies dans le sac.

6 Entretien et nettoyage

Nettoyez régulièrement l'appareil afin de prolonger sa durée de vie et réduire les problèmes fréquemment rencontrés.



AVERTISSEMENT : Éteignez l'appareil avant de le nettoyer.



AVERTISSEMENT : Il est recommandé de nettoyer le condenseur tous les six mois avec des gants. Vous ne devez pas utiliser d'aspirateur.

- N'utilisez jamais d'essence, de benzène ou de matériaux similaires pour le nettoyage.
- N'utilisez jamais d'ustensiles abrasifs tranchants, de savon, de produit de nettoyage domestique, de détergent et de cirage pour effectuer le nettoyage.
- Dissolvez une cuillerée à café de carbonate dans un demi-litre d'eau. Trempez un chiffon dans cette solution et essorez-le complètement. Nettoyez soigneusement l'intérieur du réfrigérateur avec ce chiffon et séchez ensuite à l'aide d'un chiffon sec.
- Ne laissez pas de l'eau pénétrer dans le logement de lampe ou dans toute autre pièce électrique.
- Si vous n'utilisez pas le réfrigérateur pendant une période prolongée, débranchez-le, retirez-y tous les aliments, nettoyez-le et laissez la porte entrouverte.
- Vérifiez régulièrement que les joints des portes sont propres. Si tel n'est pas le cas, nettoyez-les.
- Retirez tous les aliments de l'appareil avant de retirer la porte et les étagères.
- Retirez les balconnets en les tirant vers le haut. Faites glisser les balconnets vers le bas pour les réinstaller après le nettoyage.
- N'utilisez jamais de produits de nettoyage chlorés ou d'eau pour nettoyer les surfaces extérieures ou les parties du produit recouvertes de chrome. Le chlore entraîne l'abrasion de ces surfaces métalliques.

6.1. Prévention des mauvaises odeurs

Les matériaux susceptibles d'être à l'origine d'une odeur ne sont pas utilisés dans la fabrication de nos réfrigérateurs. Toutefois, des odeurs peuvent se dégager si les aliments sont mal rangés ou si la surface interne de l'appareil n'est pas nettoyée comme il se doit. Veuillez tenir compte des points suivants pour éviter ce problème :

- Il est important de garder le réfrigérateur propre. Les résidus d'aliments, les taches, etc. peuvent être à l'origine des odeurs. Pour cette raison, nettoyez votre réfrigérateur avec du carbonate dissout dans de l'eau tous les 15 jours. N'utilisez jamais de détergent ou de savon.
- Conservez vos aliments dans des récipients fermés. Les micro-organismes émis par les récipients sans couvercle peuvent provoquer des odeurs désagréables.
- Ne gardez jamais les aliments périmés ou abîmés dans votre réfrigérateur.

6.2. Protections des surfaces en plastique

Ne placez pas d'huiles ou de plats huileux dans le réfrigérateur dans des récipients non fermés, car les graisses peuvent endommager les surfaces en plastique du réfrigérateur. Si de l'huile est répandue ou étalée sur les surfaces en plastique, nettoyez et rincez immédiatement la partie concernée de la surface à l'eau tiède.

6.3 Nettoyage de la surface intérieure

Pour nettoyer les surfaces intérieures et toutes les parties amovibles, lavez-les avec une solution douce contenant du savon, de l'eau et du carbonate. Rincez et séchez complètement. Empêchez l'eau de toucher les dispositifs d'éclairage et le panneau de commande.



ATTENTION :

N'utilisez pas de vinaigre, d'alcool à friction ou d'autres produits de nettoyage à base d'alcool sur les surfaces intérieures.

6.4 Surfaces extérieures en acier inoxydable

Utilisez un produit de nettoyage en acier inoxydable non abrasif et appliquez-le avec un chiffon doux et non pelucheux. Pour le polissage, essayez avec douceur la surface avec un chiffon humide en microfibres et utilisez du cuir sec. Suivez toujours les fils d'acier inoxydable.

7 Dépannage

Vérifiez la liste suivante avant de contacter le service après-vente. Cela vous permet de gagner du temps et de l'argent. Cette liste contient les problèmes fréquemment rencontrés qui ne sont pas le résultat d'un défaut de fabrication ou d'une mauvaise utilisation des matériaux. Il se peut que votre appareil ne présente pas certaines des caractéristiques décrites ici.

Le réfrigérateur ne fonctionne pas.

- Il peut ne pas être branché comme il se doit. >>>Branchez l'appareil correctement.
- Le fusible de la prise à laquelle votre réfrigérateur est branché ou le fusible principal a peut-être sauté. >>>Vérifiez le fusible.

Condensation sur la paroi intérieure du compartiment réfrigérateur. (MULTI ZONE, COOL CONTROL et FLEXI ZONE).

- La porte peut avoir été ouverte/fermée fréquemment. Évitez d'ouvrir/de fermer la porte du réfrigérateur fréquemment.
- L'environnement peut être trop humide. >>>N'installez pas le réfrigérateur à des endroits très humides.
- Les aliments contenant du liquide peuvent avoir été placés au réfrigérateur dans des récipients sans couvercle. >>>Assurez-vous que des aliments contenant du liquide rangés dans des récipients non fermés ne soient pas placés pas dans le réfrigérateur.
- La porte du réfrigérateur peut avoir été laissée entrouverte. >>>Ne gardez pas longtemps les portes de votre réfrigérateur ouvertes.
- Le thermostat peut avoir été réglé à un niveau très froid. >>>Réglez le thermostat à un niveau approprié.

Le compresseur ne fonctionne pas.

- Le dispositif de protection thermique du compresseur sautera en cas de coupures soudaines du courant ou de débranchement intempestif, en effet la pression du liquide réfrigérant du système de refroidissement ne sera pas équilibrée. Le réfrigérateur recommence à fonctionner normalement après 6 minutes environ. Si le réfrigérateur ne démarre pas à la fin de cette période, veuillez appeler le prestataire de services agréé.
- Le congélateur est en mode dégivrage. >>>Ceci est normal pour un réfrigérateur qui effectue le dégivrage entièrement automatique. Le cycle de dégivrage est effectué périodiquement.
- Le réfrigérateur ne doit pas être branché. >>>Assurez-vous que la fiche est bien insérée dans la prise.
- Les réglages de température peuvent être incorrects. >>>Sélectionnez la valeur de température correcte.
- Panne de courant possible. >>>Le réfrigérateur commence à fonctionner normalement une fois que l'alimentation est rétablie.

Le niveau sonore augmente lorsque le réfrigérateur est en marche.

- Les performances de fonctionnement du réfrigérateur peuvent varier en fonction des variations de température ambiante. Cela est normal et n'est pas un défaut.

Dépannage

Le réfrigérateur fonctionne fréquemment ou pendant de longues périodes.

- Votre nouveau réfrigérateur est peut-être plus grand que l'ancien. Les grands réfrigérateurs durent plus longtemps.
- La température de la pièce est probablement élevée. >>> Il est normal que l'appareil fonctionne plus longtemps dans des environnements chauds.
- Il se peut que le réfrigérateur ait été branché ou chargé d'aliments. >>> Il faut plus de temps à l'appareil pour atteindre la température réglée lorsqu'il vient d'être branché ou chargé. Ce phénomène est normal.
- De grandes quantités d'aliments chauds ont peut-être été mises au réfrigérateur récemment. >>> Ne placez pas les aliments chauds dans le réfrigérateur.
- Les portes peuvent avoir été ouvertes fréquemment ou laissées entrouvertes depuis longtemps. >>> L'air chaud qui pénètre dans le réfrigérateur le fait fonctionner plus longtemps. N'ouvrez pas les portes fréquemment.
- Les portes des compartiments congélateur et réfrigérateur ont été laissées entrouvertes. >>> Assurez-vous que les portes sont bien fermées.
- L'appareil peut être réglé à une température très basse. >>> Réglez la température du réfrigérateur à un degré plus chaud et patientez que l'appareil atteigne ce niveau de température.
- Le joint de porte du réfrigérateur ou du compartiment congélateur peut être sale, usé, brisé ou mal fixé. >>> Nettoyez ou remplacez le joint. Tout joint endommagé/brisé fait fonctionner le réfrigérateur pendant une période de temps plus longue afin de conserver la température actuelle.

La température du réfrigérateur est adéquate, mais la température du congélateur est très basse.

- La température du compartiment congélateur peut être réglée à une valeur très basse. >>> Réglez la température du compartiment congélateur à une valeur supérieure et vérifiez.

La température du congélateur est adéquate, mais la température du réfrigérateur est très basse.

- La température du compartiment réfrigérateur peut être réglée à une valeur très basse. >>> Réglez la température du compartiment réfrigérateur à une valeur supérieure et vérifiez.

Les denrées conservées dans les tiroirs du compartiment de réfrigération sont congelées.

- La température du compartiment réfrigérateur peut être réglée à une valeur très élevée. >>> Réglez la température du compartiment réfrigérateur à une valeur inférieure et vérifiez.

La température dans le réfrigérateur ou le congélateur est très élevée.

- La température du compartiment réfrigérateur peut être réglée à une température très élevée. >>> Le réglage du compartiment réfrigérateur a un effet sur la température du congélateur. Modifiez la température du réfrigérateur ou du compartiment congélateur jusqu'à ce que la température du réfrigérateur ou du compartiment congélateur atteigne un niveau adéquat.
- Les portes peuvent avoir été ouvertes fréquemment ou laissées entrouvertes depuis longtemps. >>> N'ouvrez pas les portes fréquemment.
- La porte a peut-être été laissée entrouverte. >>> Fermez complètement la porte.
- Le réfrigérateur était peut-être tout simplement branché ou chargé d'aliment. >>> Ce phénomène est normal. Il faut plus de temps à l'appareil pour atteindre la température réglée lorsqu'il vient d'être branché ou chargé.
- De grandes quantités d'aliments chauds ont peut-être été mises au réfrigérateur récemment. >>> Ne placez pas les aliments chauds dans le réfrigérateur.

Dépannage

Vibrations ou bruits.

- Le plancher peut ne pas être stable ou de niveau. >>>Si le réfrigérateur vibre légèrement, ajustez l'alimentation pour l'équilibrer. Assurez-vous que le sol est de niveau et capable de supporter le poids du réfrigérateur.
- Les objets placés sur le réfrigérateur peuvent causer du bruit. >>>Retirez tout objet placé sur le réfrigérateur.

Le réfrigérateur produit des bruits semblables à de l'eau qui coule ou à la pulvérisation d'un liquide.

- Les écoulements de liquide et de gaz surviennent conformément aux principes de fonctionnement du réfrigérateur. >>>Ce phénomène est normal et n'est pas considéré comme un défaut.

Le réfrigérateur émet un sifflement.

- Votre appareil est doté de ventilateurs qui servent à le refroidir. Cela est normal et n'est pas un défaut.

L'humidité s'accumule sur les parois intérieures du réfrigérateur.

- Un temps chaud et humide augmente la formation de givre et de condensation. Cela est normal et n'est pas un défaut.
- Les portes peuvent avoir été ouvertes fréquemment ou laissées entrouvertes depuis longtemps. >>>N'ouvrez pas les portes fréquemment. Fermez les portes, si elles sont ouvertes.
- La porte a peut-être été laissée entrouverte. >>>Fermez complètement la porte.

L'humidité est présente sur la surface extérieure du réfrigérateur ou entre les portes.

- L'air peut être humide. C'est tout à fait normal par temps humide. >>>La condensation disparaît une fois que le taux d'humidité diminue.
- L'espace présent entre deux portes du réfrigérateur peut présenter de l'humidité si vous utilisez rarement votre appareil. Ce phénomène est normal. Cette humidité disparaît en cas d'utilisation fréquente du réfrigérateur.

L'intérieur du réfrigérateur dégage une mauvaise odeur.

- Il est possible que vous n'ayez pas effectué de nettoyage régulier. >>>Nettoyez l'intérieur du réfrigérateur avec une éponge, de l'eau tiède ou gazeuse.
- Certains récipients ou matériaux d'emballage peuvent provoquer des odeurs. >>>Utilisez un autre récipient ou du matériel d'emballage d'une autre marque.
- Les aliments peuvent avoir été mis au réfrigérateur dans des récipients sans couvercle. >>>Conservez les aliments dans des récipients fermés. Les micro-organismes émis par les récipients sans couvercle peuvent provoquer des odeurs désagréables.
- Sortez les aliments périmés ou abîmés du réfrigérateur.

Il est impossible de fermer la porte.

- Des récipients peuvent empêcher la porte de se fermer. >>> Repérez les emballages qui obstruent la porte.
- Le réfrigérateur peut être instable sur le sol. >>>Ajustez les pieds du réfrigérateur au besoin pour le garder en équilibre.
- Le plancher peut ne pas être de niveau ou solide. >>>Assurez-vous que le plancher est de niveau et qu'il peut supporter le poids du réfrigérateur..

Les bacs à légumes sont coincés.

- Les aliments peuvent toucher la paroi supérieure du bac à légumes. >>>Réorganisez les aliments dans le bac à légumes.

Dépannage



AVERTISSEMENT : Si vous ne parvenez pas à résoudre le problème même après avoir suivi les instructions données dans cette section, contactez votre revendeur ou le prestataire de services agréé. N'essayez jamais de réparer un appareil défectueux.



AVERTISSEMENT : Ce produit peut vous exposer à des produits chimiques, y compris le nickel (métallique) qui est connu dans l'État de Californie pour provoquer des cancers.

- Pour plus d'informations, rendez-vous sur www.p65warnings.co.gov
- Remarque : Le nickel est un composant de l'acier inoxydable et de certains autres composants métalliques.

DÉCLARATION DE GARANTIE POUR LES RÉFRIGÉRATEURS BEKO

Les garanties offertes par Beko dans ces déclarations s'appliquent uniquement aux réfrigérateurs Beko vendus à l'acheteur ou propriétaire original aux États-Unis et au Canada. La garantie n'est pas transférable. Pour obtenir un service de garantie, veuillez contacter votre distributeur le plus près tel que listé par province. Vous aurez besoin du numéro de modèle du réfrigérateur, du numéro de série, du nom et de l'adresse du détaillant où vous l'avez acheté ainsi que de la date d'achat et de la date d'installation. Cette garantie vous confère des droits légaux spécifiques, et vous pouvez également bénéficier d'autres droits qui peuvent varier d'une province à l'autre. De plus, assurez-vous d'enregistrer votre produit pour la garantie au www.beko.us

2 ans (*) de garantie complète à partir de la date de la première installation

Beko réparera ou remplacera sans frais pour le consommateur toutes pièces défectueuses du réfrigérateur si utilisé sous des conditions domestiques normales (la garantie est annulée si le produit est utilisé à des fins commerciales par ex. gîtes touristiques, centre de soins, etc.). Le service doit aussi être effectué par une agence de service autorisée par Beko. (Les défauts de fabrication apparents doivent être signalés en dedans de 10 jours ouvrables de l'installation). 2 ans de garantie sur les accessoires, pour les pièces seulement et n'inclut pas la main d'oeuvre.

3-5 ans (*, **) de garantie limitée à partir de la date de la première installation

(pièces seulement 3-5 ans). Beko réparera ou remplacera tous les compresseurs, évaporateurs, condenseurs et déshydrateurs sans frais pour le consommateur si des vices de matériaux ou de main d'oeuvre ont causés des dommages ou des défaillances de ces composants.

Le réfrigérateur devra avoir été utilisé sous des conditions domestiques normales et non commercialement (Les frais de main d'oeuvre sont la responsabilité du consommateur).

Exonérations de garantie et exclusions :

La garantie ne couvre pas les frais de service d'un agent de service autorisé pour corriger des problèmes d'installation, électriques ou l'instruction éducationnelle sur l'utilisation du réfrigérateur. La garantie ne couvre pas non plus les défauts ou les dommages causés par une catastrophe naturelle (comme des tempêtes, des inondations, des incendies, des coulées de boue, etc.), des dommages causés par l'utilisation du réfrigérateur dans des buts autres que ceux pour lesquels il a été conçu, mauvaise utilisation, abus, accident, altération, mauvaise installation, entretien, frais de déplacements, appels de service en dehors des heures de service normales, ramassage et livraison, toute perte d'aliments à cause d'une défectuosité du produit, service non autorisé ou personne de service non autorisée.

Ce produit a subi des tests complets et a eu des inspections d'assurance de qualité officiels avant de quitter le site de fabrication original. Les conditions de garantie pour cet électroménager Beko n'est pas valide si le produit a été altéré, tripoté, modifié, si des pièces supplémentaires ont été assemblées, fixées et réemballées par un distributeur autorisé, une personne d'entretien, un détaillant de tierce partie, un revendeur ou par toute(s) autre(s) personne(s) non autorisée(s).

DANS LA LIMITE DE CE QUI EST AUTORISÉ PAR LA LOI, CETTE GARANTIE TIEN LIEU DE TOUTES LES AUTRES GARANTIES, EXPRESSES OU IMPLICITES, Y COMPRIS LES GARANTIES IMPLICITES DE QUALITÉ MARCHANDE ET D'ADAPTATION À UN USAGE PARTICULIER. BEKO DÉCLINE TOUTE RESPONSABILITÉ EN CE QUI A TRAIT À LA QUALITÉ DE CE PRODUIT SAUF MENTION CONTRAIRE DANS CETTE DÉCLARATION DE GARANTIE. BEKO N'ASSUME AUCUNE RESPONSABILITÉ QUAND À L'ADAPTATION DU PRODUIT POUR TOUT BUT PARTICULIER POUR LEQUEL VOUS POURRIEZ ACHETER CE PRODUIT, SAUF MENTION CONTRAIRE DANS CETTE DÉCLARATION DE GARANTIE.

Beko n'assume aucune responsabilité pour les dommages indirects ou consécutifs. De tels dommages incluent, mais sans s'y limiter, la perte de profits, la perte d'épargne ou de revenus, la perte de l'utilisation du réfrigérateur ou de tout équipement associé, le coût du capital, le coût de tout équipement substitué, installations ou services, pannes, les réclamations de tiers, et des dommages à la propriété. Certaines provinces n'autorisent pas l'exclusion ou la limitation des dommages accessoires ou indirects, de sorte que les limitations ou exclusions ci-dessus peuvent ne pas s'appliquer à vous.

(*) La date d'installation réfère à la date d'achat ou à 5 jours ouvrables après la livraison du produit à la maison, la plus tardive de ces deux dates prévalant.
(**) Les pièces remplacées assumeront l'identité des pièces originales + leur garantie originale.

Aucune autre garantie. Cette déclaration de garantie est la garantie complète et exclusive du fabricant. Aucun employé de Beko ou autre tiers n'est autorisé à faire des déclarations de garantie en plus de celles énoncées dans cette Déclaration de garantie.

Veuillez conserver cette carte de garantie, manuel d'utilisation et votre reçu de caisse pour référence future.

COMMENT CONTACTER LE SERVICE

Veuillez contacter votre distributeur local agréé Beko, ou appelez gratuitement notre service téléphonique d'assistance à la clientèle au numéro 1-888-352 BEKO (2356) pour parler à un Agent de service autorisé Beko ou allez sur notre site à l'adresse <http://www.beko.us>. Vous pouvez également consulter la liste des distributeurs agréés dans la section « Où acheter » de notre site web pour des détails supplémentaires.

¡Lea este manual antes de utilizar el frigorífico!

Estimado cliente:

Le deseamos los mejores resultados para su electrodoméstico que ha sido fabricado meticulosamente en modernas fábricas y sometido a pruebas con exhaustivos controles de calidad.

Por esta razón, le recomendamos que lea atentamente este manual de usuario antes de poner en marcha el aparato. Si entrega el aparato a otro propietario, no olvide incluir el manual de usuario.

Este manual le ayudará a usar el aparato de manera rápida y segura.

- Por favor, lea este manual de usuario con cuidado antes de instalar y utilizar el aparato.
- Siga siempre las instrucciones de seguridad correspondientes.
- Guarde el manual de usuario en un lugar fácilmente accesible por si necesita consultarlo más adelante.
- Por favor, lea todos los demás documentos incluidos con el aparato.

Tenga en cuenta que este manual de usuario puede servir para varios modelos del producto. Este manual señala expresamente las diferencias entre varios modelos.

	Información importante y consejos útiles.
	Existe un riesgo de lesiones y de daños a la propiedad.
	Existe riesgo de descargas eléctricas.
	El embalaje de este aparato se ha fabricado con materiales reciclables, de acuerdo con el Reglamento Nacional sobre Medio Ambiente.

CONTENIDO

1 Instrucciones importantes en relación con la seguridad y el medio ambiente 3

1.1 Seguridad general	3
1.1.1 Advertencia de hidrocarburo (HC)	4
1.1.2 Para aparatos equipados con dispensador de agua/máquina de hielo.	5
1.2 Finalidad prevista	5
1.3 Seguridad infantil	5
1.4 Conformidad con la normativa WEEE y eliminación del aparato al final de su vida útil:	5
1.5 Cumplimiento de la directiva RoHS:	6
1.6 Información del embalaje	6

2 Frigorífico 7

3 Aspecto de la pantalla 8

3.1- Función de encendido/apagado	9
3.2 Aspecto general de la pantalla.	9
3.3 Función de ajuste del compartimento de alimentos frescos.	10
3.4 Función de refrigeración rápida.	10
3.5 Función de ajuste del compartimento del congelador	11
3.6 Función de congelación rápida	11
3.7 Compartimento especial del frigorífico	12
3.8 Función Eco	13
3.9. Función de vacaciones.	13
3.10. Máquina de hielo	13
3.11 Dispensador de agua	14
3.12 Tecla para bloqueo para niños.	14
3.13 Modo Sabbath	15
3.14 Reinicio del filtro.	15
3.15 Pantalla de cambio de unidad de temperatura.	18
3.16 Pantalla de selección de idioma	18

4 Preparación 19

4.1 Consejos para el ahorro de energía.	19
4.2 Recomendaciones para el compartimento de alimentos frescos.	19
4.3 Uso inicial	19

5 Funcionamiento del aparato 20

5.1 Doble sistema de enfriamiento	20
5.2 Congelación de alimentos frescos	20
5.3 Recomendaciones para la conservación de alimentos congelados	20
5.4 Colocación de los alimentos	20
5.5 Información sobre la ultracongelación	20
5.6 Luz azul	22
5.7 Ionizador	22
5.8 Descripción y limpieza del filtro antiolores	22
5.9 Aviso de puerta abierta	22
5.10 Luz interior.	22
5.11 Modo Sabbath:	23
5.12 Función de vacaciones	23
5.13 Filtro de agua	23
5.1.4 Conexiones de agua	24
5.15 Colocación/retirada del filtro interno en el/del frigorífico	24
5.16 Utilizar un dispensador de agua interno	26
5.17 Dispensador de agua	26
5.18 Antes de utilizar el dispensador de agua/hielo	27
5.19- Cubitera	27
5.20 Estantes de la puerta	28
5.21 Estante de puerta ajustable.	28
5.22 Estantes de cristal	28
5.23 Estantes de cristal motorizados.	29
5.24 Cajón de frutas y verduras con control de humedad.	29
(EverFresh+)	29
5.25 Compartimento especial del frigorífico	30
5.26 Cajones del congelador	30
5.27 Ajuste de la bisagra	31
5.28 Cambio de la dirección de apertura de la puerta	31

6 Cuidados y limpieza 32

6.1 Cómo evitar malos olores.	32
6.2 Protección de las superficies plásticas	32
6.3 Limpieza de la superficie interior	33
6.4 Superficies exteriores de acero inoxidable	33

7 Resolución de problemas 34

1 Instrucciones importantes en relación con la seguridad y el medio ambiente

Este capítulo incluye información de seguridad que le ayudará a evitar el riesgo de lesiones personales o daños materiales. La no observancia de estas instrucciones invalidará cualquier garantía del producto.

1.1 Seguridad general

- Este producto puede ser utilizado por niños de 8 años en adelante y en el caso de aquellas personas que tengan alguna discapacidad física, sensorial o mental y por aquellas con falta de experiencia e información para manejar electrodoméstico en condiciones seguras de funcionamiento siempre y cuando sean supervisados y no exista riesgo alguno para su uso. Los niños no deberían jugar con el electrodoméstico. No permita a los niños realizar trabajos de limpieza o mantenimiento del aparato, si no es bajo la supervisión de un adulto.
- Desenchufe el electrodoméstico si encuentra un fallo durante el uso.
- En caso de que el electrodoméstico no funcione bien, no debe ponerse en marcha hasta que sea reparado por el proveedor de servicios autorizado. ¡Existe riesgo de descargas eléctricas!
- Enchufe el electrodoméstico a un enchufe con toma de tierra protegido por un fusible que corresponda con el valor de su placa de características. La puesta a tierra del electrodoméstico debe ser realizada por un electricista certificado. Nuestra compañía no podrá hacerse responsable de los daños resultantes de un fallo del uso del producto con un enchufe con puesta a tierra conforme a las regulaciones locales.
- Desenchufe el aparato cuando no lo utilice.
- Jamás lave el aparato rociándolo con agua, ¡Existe riesgo de descargas eléctricas!
- Nunca toque el enchufe con las manos húmedas.
- Nunca desenchufe el electrodoméstico tirando del cable. Siempre saque el enchufe tirando del conector.

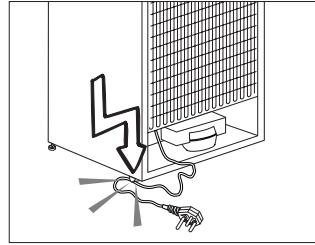

- No enchufe el refrigerador si el enchufe no encaja con firmeza en la toma de corriente de la pared.
- Nunca conecte el refrigerador a dispositivos de ahorro de electricidad. Pueden ser perjudiciales para su electrodoméstico.
- Desenchufe el aparato durante los procedimientos de instalación, mantenimiento, limpieza y reparación.
- Deje siempre que el **proveedor de servicios autorizado** sea el encargado de instalar el producto y las conexiones eléctricas. El fabricante no puede hacerse responsable de los daños provocados por los procedimientos realizados por personas no autorizadas.
- ¡No consuma los helados o cubitos de hielo inmediatamente después de sacarlos del compartimento congelador! Ya que podría sufrir daños en su boca a causa del frío.
- ¡No toque los alimentos congelador con las manos mojadas! Puede adherirse a la piel.
- No deposite botellas o latas de bebidas en el compartimento congelador. Podrían explotar.
- Nunca use vapor o limpiadores a vapor para limpiar o descongelar el refrigerador. ¡El vapor entraría en contacto con las piezas conductoras de tensión de su refrigerador y provocaría un cortocircuito o una descarga eléctrica!
- No utilice dispositivos mecánicos u otros medios para acelerar el proceso de deshielo distintos de los recomendados por el fabricante.
- No utilice nunca elementos del refrigerador tales como la puerta y el cajón como medio de sujeción o como escalón. Podría hacer que el aparato volcara o bien dañar algunas de sus partes.

Instrucciones importantes en relación con la seguridad y el medio ambiente

- Evite dañar el circuito del refrigerante con herramientas cortantes o de perforación. El refrigerante que puede liberarse si se perforan los canales de gas del evaporador, los conductos o los recubrimientos de las superficies causa irritaciones en la piel y lesiones en los ojos.
- No cubra ni bloquee los orificios de ventilación de su frigorífico con ningún material.
- Coloque las bebidas de mayor graduación alcohólica juntas y en posición vertical.
- No utilice pulverizadores con gas cerca del aparato, porque existe riesgo de incendio o explosión.
- No utilice aparatos eléctricos dentro de los compartimentos para alimentos del electrodoméstico, a menos que sean del tipo recomendado por el fabricante.
- No guarde nunca en el frigorífico productos inflamables o que contengan gases inflamables (p. ej. aerosoles).
- No coloque recipientes rellenos con líquido sobre el electrodoméstico. Si el agua se vierte sobre un componente eléctrico, podría causar una descarga eléctrica o un riesgo de incendio.
- No conserve artículos que necesiten un ajuste de temperatura preciso (tales como vacunas, medicamentos sensibles al calor, material científico, etc.) en el frigorífico.
- Si no va a utilizar el frigorífico durante mucho tiempo, desconéctelo y retire los alimentos en su interior.
- Si el frigorífico está equipado con una luz azul, no mire esta luz a través de dispositivos ópticos.
- Exponer este producto a la lluvia, nieve o viento es peligroso, en términos de seguridad eléctrica.
- En aparatos con control mecánico (termostato), espere 5 minutos antes de volver a enchufar el aparato, si ha sido desenchufado.
- No sobrecargue el frigorífico. Los objetos en el frigorífico pueden caerse al abrir la puerta, provocando una lesión o daño. Pueden surgir problemas similares en caso de colocar cualquier objeto encima del electrodoméstico.
- Si el electrodoméstico tiene un tirador en la puerta, no tire del asa cuando esté moviendo

el electrodoméstico de un lado a otro. El asa podría soltarse.

- Tenga cuidado de que su mano u otra parte del cuerpo quede atrapada en las partes móviles del frigorífico.
- No ponga su mano o cualquier otro material extraño en la máquina de hielo mientras se encuentre en funcionamiento.

1.1.1 Advertencia de hidrocarburo (HC)

- Si el sistema de refrigeración de su aparato contiene R600a:

Este gas es inflamable. Por lo tanto, procure no dañar el sistema de enfriamiento ni sus conductos durante el uso o el transporte. En caso de daños, mantenga el aparato alejado de fuentes potenciales de ignición que puedan provocar que éste sufra un incendio, y ventile la estancia en la que se encuentre el electrodoméstico.

	En caso de daños del aparato y si ve una fuga de gas, manténgase alejado del gas. Puede ocasionar congelación cuando entra en contacto con la piel. (incluido R134)
	Ignore esta advertencia si el sistema de refrigeración de su electrodoméstico contiene R134a.
	El tipo de gas utilizado en el electrodoméstico se indica en la placa de datos ubicada en la pared interior izquierda del frigorífico.
	ADVERTENCIA: Jamás arroje el aparato al fuego para su eliminación.

1.1.2 Para aparatos equipados con dispensador de agua/máquina de hielo

- La presión de funcionamiento para la entrada de agua fría ronda entre los 1-5,5 bares. Si la presión de agua sobrepasa los 80 psi (5,5 bares), use una válvula de limitación de presión en su sistema de suministro. Si la presión de red es inferior a 1 bar, puede utilizar una bomba auxiliar para compensar la baja presión. Si no sabe cómo comprobar la presión del agua, acuda a un fontanero profesional.
- Si hay riesgo de que haya un golpe de agua en la instalación, use siempre un dispositivo de prevención de golpe de agua en esa instalación. Consulte con fontaneros profesionales si no está seguro de si hay un golpe de agua en su instalación.
- No realice ninguna instalación en la entrada del agua caliente.
- Adopte las medidas necesarias para evitar el riesgo de congelación de las mangueras. El rango de funcionamiento de la temperatura del agua debe ser de 0,6°C (33°F) como mínimo y 38°C (100°F) como máximo.
- Solo use agua potable apta para beber.



ADVERTENCIA:

Nunca conecte el producto a la toma principal de agua fría con una presión de 5,5 bares (80 psi) y superior.

1.2 Finalidad prevista

- Este aparato ha sido diseñado para uso doméstico. No es adecuado para un uso comercial y no debe dar otros usos distintos del uso previsto.
- El aparato debe utilizarse solamente para guardar alimentos.
- El fabricante no asumirá ninguna responsabilidad por los años ocasionados por un uso o transporte indebido.
- Las piezas de repuesto originales seguirán estando disponibles durante 10 años después de la fecha de compra del electrodoméstico.

1.3 Seguridad infantil

- Si hay una cerradura en la puerta del electrodoméstico, mantenga la llave fuera del alcance de los niños.
- No permita que los niños jueguen con el electrodoméstico.



PELIGRO:

Antes de desechar su viejo frigorífico o congelador:

- Los niños pueden quedar dentro encerrados.
- Quite las puertas.
- Deje los estantes para evitar que los niños accedan al interior del electrodoméstico fácilmente.

1.4 Conformidad con la normativa WEEE y eliminación del aparato al final de su vida útil:



Este producto cumple la Directiva sobre residuos de aparatos eléctricos y electrónicos (WEE) de la UE (2012/19 UE). Este producto incorpora el símbolo de la clasificación selectiva para los residuos de aparatos eléctricos y electrónicos (WEEE). Este aparato se

ha fabricado con piezas y materiales de primera calidad, que pueden ser reutilizados y son aptos para el reciclado. Por lo tanto, no arroje el aparato a la basura junto con los demás residuos domésticos u otro tipo de residuos al final de su vida útil. Llévelo a un centro de recogida para el reciclaje de dispositivos eléctricos y electrónicos. Solicite a las autoridades locales información acerca de las ubicaciones de dichos centros de recogida.

1.5 Cumplimiento de la directiva

RoHS:

El electrodoméstico que ha adquirido cumple con la directiva RoHS (2011/65/AB). No contiene ninguno de los materiales nocivos o prohibidos especificados en la directiva.

1.6 Información del embalaje

- Los materiales de embalaje del electrodoméstico se fabrica con materiales reciclables, de acuerdo con nuestro Reglamento Nacional sobre Medio Ambiente. No deseche los materiales de embalaje con los residuos domésticos normales o otro tipo de residuos. Lleve estos materiales a un centro de reciclado designado por las autoridades locales.



PELIGRO:

Riesgo de incendio o explosión:

- Este producto utiliza un refrigerante inflamable.
- No use aparatos mecánicos para descongelar el frigorífico.
- No utilice agentes químicos para la limpieza.
- No perforo el conducto del refrigerante.
- Si se perfora el conducto del refrigerante, éste solo podrá ser reparado por personal técnico autorizado.
- Consulte el manual de usuario/ reparación antes de limpiar el electrodoméstico. Es preciso observar todas las precauciones de seguridad.
- Elimine el electrodoméstico según la reglamentación federal o local.



- 1. Filtro de agua
- 2. Estante de la puerta
- 3. Estante móvil (ajustable en altura)
- 4. Dispensador de agua
- 5. Estante móvil de galones (ajustable en altura)
- 6. Filtro de olores
- 7. Cajón de frutas y verduras / compartimento Everfresh
- 8. Pantalla de control
- 9. Compartimento de temperatura especial
- 10. Máquina de hielo
- 11. Etiqueta del código de barras (placa identificativa)
- 12. Condensador
- 13. Cubitera
- 14. Cajón superior
- 15. Cajón inferior

Podría no estar disponible en todos los modelos



Las ilustraciones de este manual son esquemáticas y podrían no corresponderse exactamente con su aparato. Si en el aparato no se incluyen las piezas correspondientes, la información pertenece a otros modelos.

3 Aspecto de la pantalla

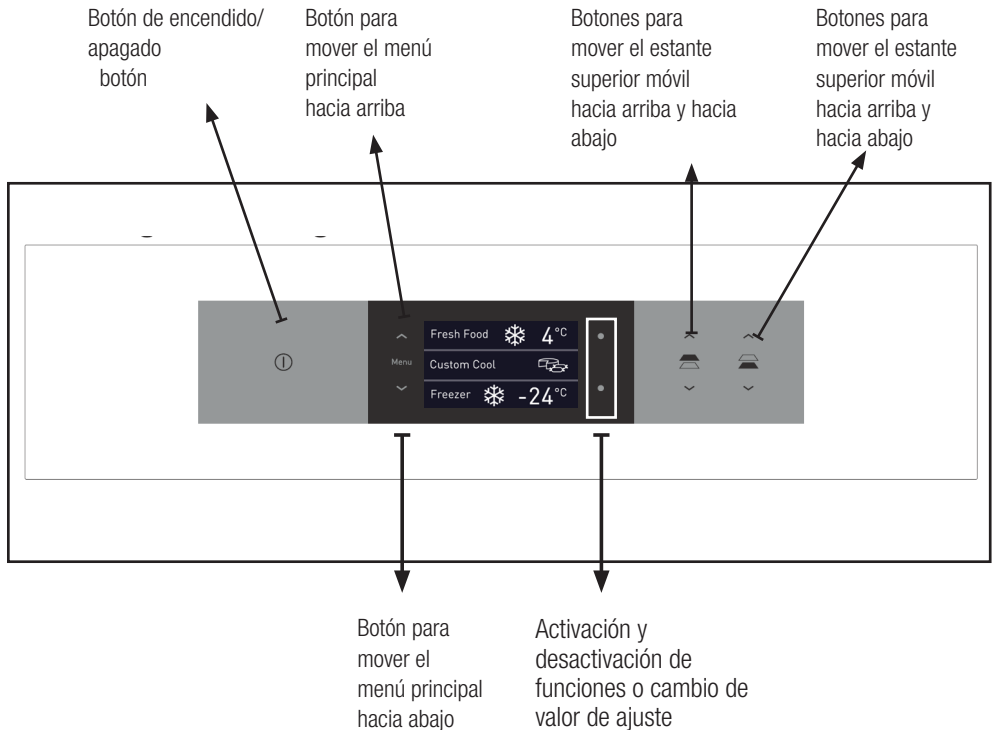

Podría no estar disponible en todos los modelos



Las ilustraciones de este manual son esquemáticas y podrían no corresponderse exactamente con su aparato. Si en el aparato no se incluyen las piezas correspondientes, la información pertenece a otros modelos.

3.1- Función de encendido/apagado

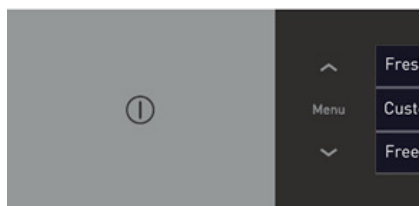

Pulse el botón para encender el aparato. El producto se encenderá en 10 segundos.

Mantenga pulsado el botón de encendido/apagado durante 3 segundos para apagarlo. Simplemente pulse el botón de encendido/apagado para volver a encender el aparato. La pantalla se desactivará en 10 segundos.

3.2 Aspecto general de la pantalla

Fresh Food		4 °C
Custom Cool		
Freezer		-24 °C
Fresh Food		4 °C
Custom Cool		
Freezer		-24 °C

Esta es la pantalla principal que verá al abrir la puerta del electrodoméstico. El producto consta de 3 compartimentos principales.

- Compartimento de alimentos frescos.
- Compartimento especial del frigorífico
- Compartimento congelador

Puede ver las temperaturas actuales de estos compartimentos en la pantalla. Se mostrará el símbolo de la nieve por la pantalla durante la refrigeración/congelación rápida.

3.3 Función de ajuste del compartimento de alimentos frescos

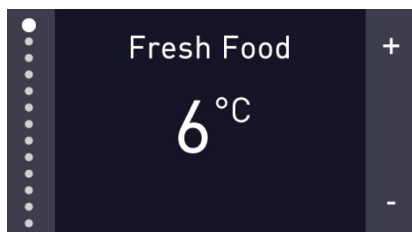

Esta función le permite ajustar la temperatura del compartimento de refrigeración de los alimentos frescos..

Puede utilizar las teclas "+" y "-" para ajustar la temperatura del frigorífico a 1, 2, 3, 4, 5, 6, 7, 8°C (33-34-35-36-37-38-39-40-41-42-43-44-45-46°F) respectivamente.

Nota: Debe esperar 24 horas para que el frigorífico alcance la temperatura deseada.

3.4 Función de refrigeración rápida

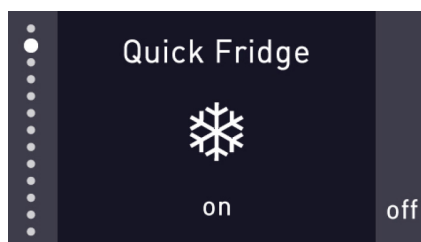

Al pulsar el botón de refrigeración rápida, la temperatura del compartimento será inferior al de los valores ajustados.

Puede utilizar esta función para enfriar rápidamente los alimentos colocados en el compartimento del frigorífico.

Si desea enfriar grandes cantidades de alimentos frescos, se recomienda activar esta función antes de depositar los alimentos en el frigorífico. Cuando la función de refrigeración rápida está activada, el indicador de refrigeración rápida se enciende y el valor de ajuste se configura a 1 °C automáticamente. Un símbolo de nieve se mostrará en la ventana principal cuando esté activada la función de refrigeración rápida.

Pulse la tecla Apagado (Off) para desactivar esta función. El símbolo de la nieve desaparecerá y el aparato volverá al ajuste anterior. Si no la desactiva, la función de refrigeración rápida se desactivará automáticamente transcurridas 2 horas o bien una vez el compartimento frigorífico alcance la temperatura deseada. Esta función no se reanuda cuando la potencia se restablece después de un fallo de alimentación.

3.5 Función de ajuste del compartimento del congelador

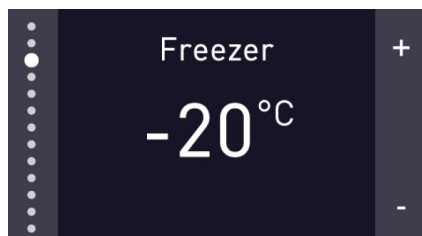

Esto le permitirá ajustar la temperatura del compartimento congelador. Puede utilizar las teclas "+" y "-" para ajustar la temperatura del compartimento congelador a -18, -19, -20, -21, -22, -23, -24 °C (0, -1, -2, -3, -4, -5, -6, -7, -8, -9, -10, -11, -12°F) respectivamente.

3.6 Función de congelación rápida

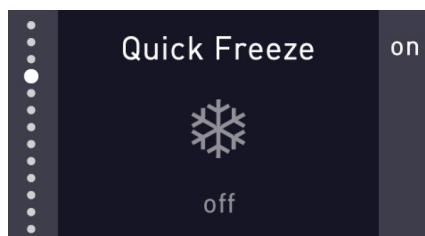

Si desea congelar grandes cantidades de alimentos frescos, pulse el botón de congelación rápida antes de introducir los alimentos en el compartimento congelador.

Cuando la función de congelación rápida está activada, se muestra el indicador de congelación rápida y el valor de ajuste se configura a -27° C automáticamente. Pulse la tecla Apagado (Off) para desactivar esta función. El indicador de congelación rápida se apagará y el aparato volverá a sus valores normales. Si no la cancela, la función de congelación rápida se cancelará automáticamente transcurridas 25 horas o bien una vez el compartimento congelador alcance la temperatura deseada. En caso de corte del fluido eléctrico, esta función no se reanuda automáticamente al restablecerse el suministro eléctrico.

3.7 Compartimento especial del frigorífico

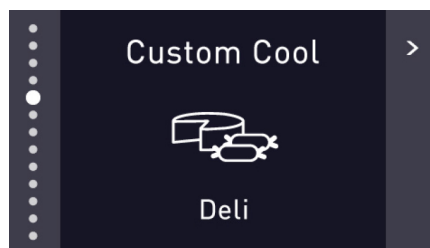

Los alimentos pueden almacenarse en 4 modos diferentes en este compartimento. Puede seleccionar los modos "Productos delicados", "Verduras", "Carne" y "Pescado" desde el menú.

Platos preparados: en el modo de frigorífico especial puede utilizarlo para conservar el queso y comida del desayuno.

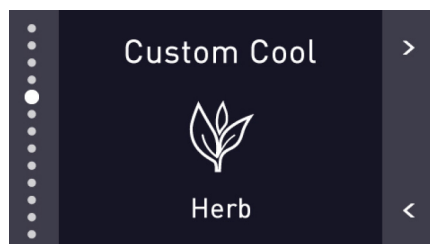

Verduras: en el modo de frigorífico especial puede utilizarlo para conservar sus hortalizas.

Carne: en el modo de frigorífico especial puede utilizarlo para conservar la carne.

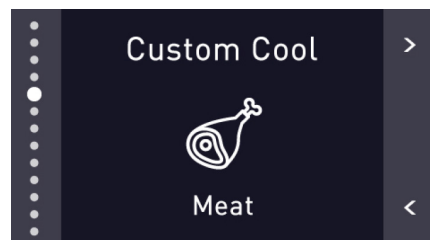

Pescado: en el modo de frigorífico especial puede utilizarlo para conservar el pescado.

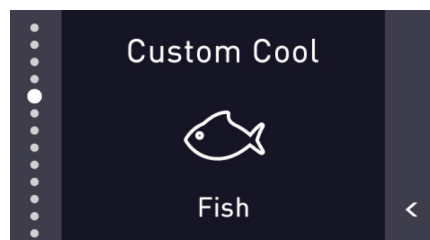

3.8 Función Eco

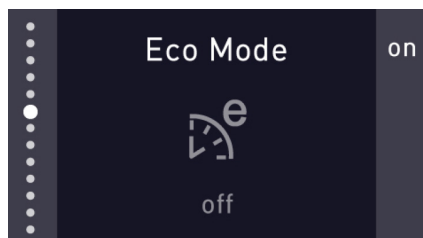

El modo Eco es la función que puede utilizar para manejar el producto con menos potencia. Se utiliza para activar/desactivar la función de modo eco. El indicador de modo Eco permanece encendido cuando la función de Eco está activado. El frigorífico comenzará a funcionar en el modo de ahorro al menos 6 horas después de haber «ENCENDIDO» el modo Eco.

3.9. Función de vacaciones

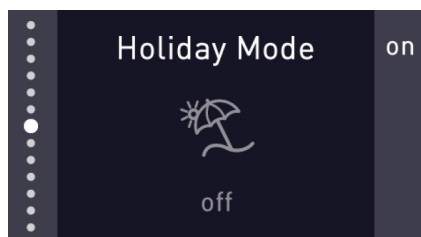

Puede activar este modo si piensa ir de vacaciones o no quiere utilizar el electrodoméstico durante mucho tiempo. Sus alimentos en el compartimento del congelador mantendrán su estado de refrigeración y conservación. No coloque alimentos en el compartimento de alimentos frescos cuando está este modo activado. Puede pulsar la tecla de encendido/apagado desde el menú de modo de vacaciones para activar/desactivar la función de vacaciones.

3.10. Máquina de hielo

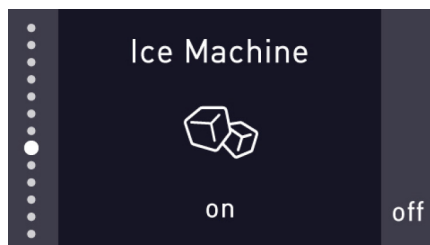

Esta es la máquina de hielo automática utilizada para tomar hielo del electrodoméstico. Puede utilizar este menú para "activar" o "desactivar". Los cubitos de hielo se acumulan en la cubitera.

3.11 Dispensador de agua

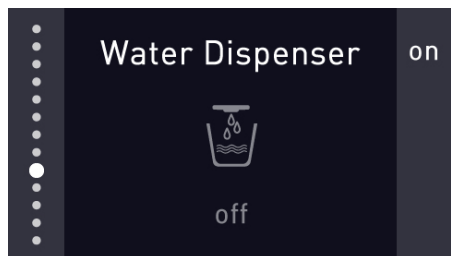

Puede utilizar este menú para "activar" o "desactivar" el dispensador de agua. Empuje el cierre del dispensador de agua con su vaso para tomar agua de su frigorífico.

3.12 Tecla para bloqueo para niños

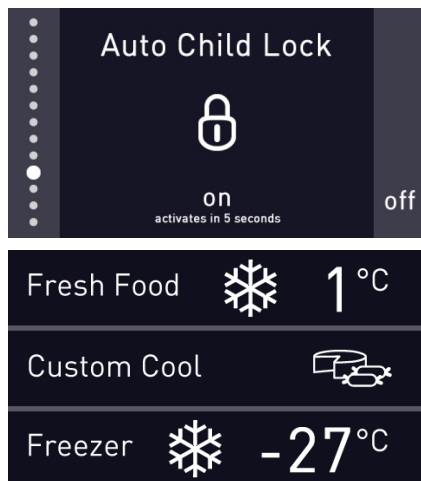

La sección de bloqueo para niños es una función para evitar que los niños cambien los ajustes del electrodoméstico.

Aparecerá el símbolo de un candado en la pantalla y el bloqueo estará activado 5 segundos después de haber pulsado la tecla "encendido" en la sección de bloqueo para niños. Los botones están inactivos cuando esta función está activada. Cuando pulse cualquier tecla para desactivar el bloqueo, verá "¿Cancelar bloqueo infantil?" en la pantalla. Puede salir de este modo pulsando "Sí".

3.13 Modo Sabbath

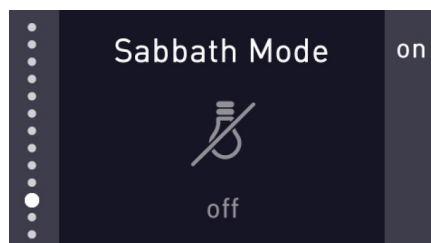

Este electrodoméstico tiene una función Sabbath. Las luces del frigorífico no se encenderán, la pantalla no funcionará y la alarma de puerta abierta no podrá activarse mientras esté el modo Sabbath activo. Puede utilizar las funciones "Encendido" o "Apagado" para activar/desactivar este modo.

3.14 Reinicio del filtro

El panel de visualización TFT que usamos en el refrigerador cuenta con un sistema de nueve teclas. La pantalla muestra los valores ajustados y las funciones.

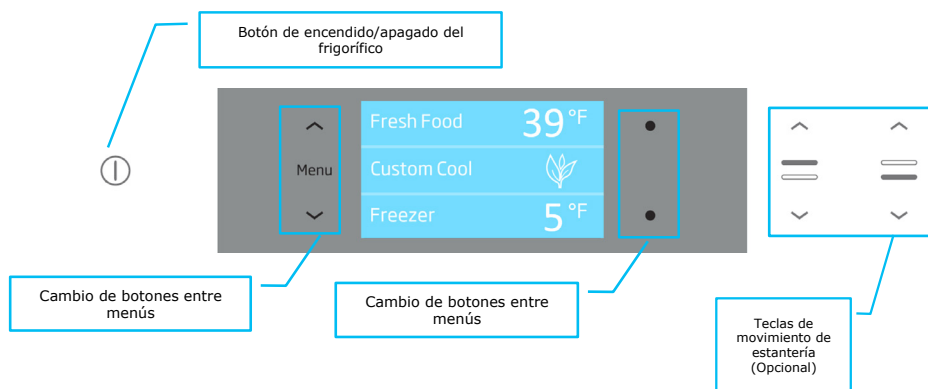

* (3 segundos presionando)

Funcionamiento del aparato

Paso 1: Una vez encendido, presione el botón del menú superior en cualquier momento para cambiar a la página de restablecimiento del filtro.



Al presionar el botón de función inferior (botón de reinicio), el período de cambio de filtro se reduce a 130 días.

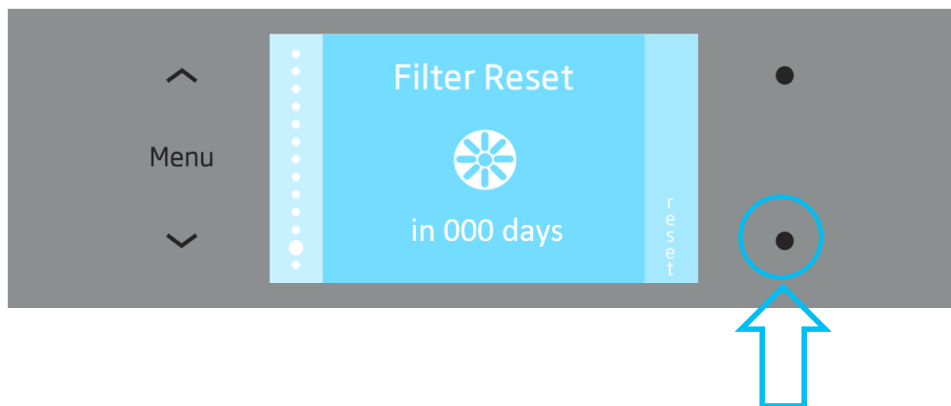

Funcionamiento del aparato

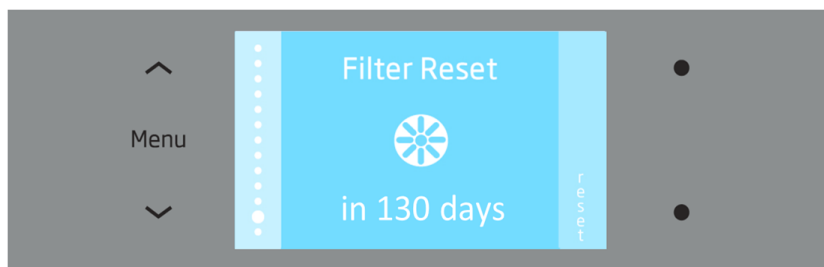

El contador del filtro se activa con el sonido de la alarma acústica. Al cabo de 130 días, la pantalla muestra una advertencia de cambio de filtro.

Después de reemplazar el filtro por uno nuevo, si presiona el botón de reinicio en la página de reinicio del filtro, comenzará la cuenta regresiva a 130 días. Para cancelar esta función, pulse de nuevo el botón de reinicio.

Contador de filtros, después de que se active o reinicie

Contador de filtros, antes de que se active

Contador de filtros antes de que se reinicie



Aviso de cambio de filtro



Se puede cerrar pulsando el botón de salida

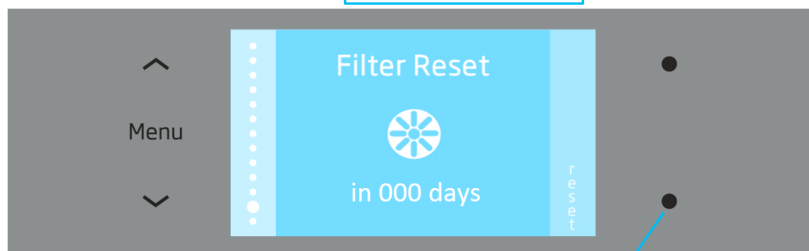

El contador se puede reiniciar pulsando el botón de reinicio.

3.15 Pantalla de cambio de unidad de temperatura

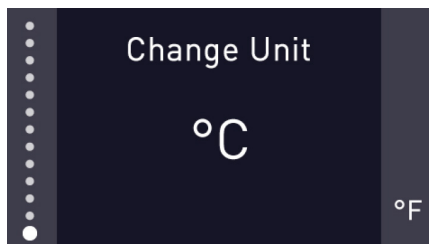

En este menú puede ajustar la unidad de temperatura en grados Centígrados o Fahrenheit.

3.16 Pantalla de selección de idioma

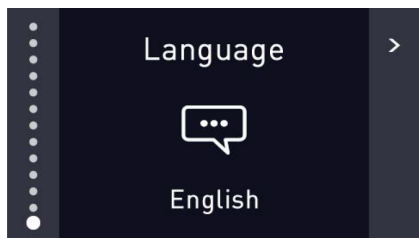

En este menú se puede elegir entre inglés, alemán, italiano, francés, turco y español.



Puede que haya una lámina que impida que funcionen las teclas de la pantalla. En ese caso, limpiar con un paño limpio y seco.

4.1 Consejos para el ahorro de energía



Conectar su frigorífico a los sistemas que ahorran energía es peligroso ya que pueden dañar el electrodoméstico.

- No deje las puertas del frigorífico abiertas durante periodos largos de tiempo.
- No introduzca alimentos o bebidas calientes en el frigorífico.
- No sobrecargue el frigorífico. Se reducirá la capacidad de refrigeración si se obstaculiza la circulación del aire en el frigorífico.
- No coloque el frigorífico en lugares expuestos a la luz solar directa. Instale el aparato a una distancia no inferior de 30 cm de fuentes de calor como placas, hornos, radiadores y estufas y una distancia no inferior a 5 cm de cualquier horno eléctrico.
- Procure conservar los alimentos en el frigorífico en recipientes cerrados.
- Puede retirar el estante del cajón del compartimento del congelador para llenar el compartimento del congelador con la cantidad máxima de alimentos. El valor del consumo de energía indicado del frigorífico se ha determinado con el estante o cajón del compartimento congelador retirado y lleno con la carga máxima de alimentos. No existe ningún riesgo en la utilización de un estante o cajón según las formas o tamaños de los alimentos que se van a congelar.
- El deshielo de alimentos congelados en el compartimento del frigorífico ahorra energía y conserva la calidad de los alimentos.



La temperatura de la sala donde está situado su frigorífico debería ser al menos de 10°C/50°F. A temperaturas inferiores, el frigorífico puede ver reducida su eficacia.



Limpie a conciencia el interior del frigorífico.



En caso de que vaya a instalar dos frigoríficos uno al lado del otro, debe dejar una separación no inferior a 4 cm entre ellos.

4.2 Recomendaciones para el compartimento de alimentos frescos

- Asegúrese de que los alimentos no entren en contacto con el sensor de temperatura del compartimento de alimentos frescos. Para que el compartimento de alimentos frescos mantenga su temperatura óptima de conservación, evite que los alimentos obstruyan el sensor de temperatura.
- No deposite alimentos o bebidas calientes en el interior del frigorífico.

4.3 Uso inicial

Antes de utilizar este aparato, asegúrese de haber realizado todas las preparaciones indicadas en los capítulos "Instrucciones importantes sobre seguridad" e "Instrucciones de instalación".

- Limpie el interior del frigorífico de la forma recomendada en la sección "Mantenimiento y Limpieza". Antes de poner en marcha el frigorífico, asegúrese de que el interior esté seco.
- Enchufe el frigorífico en una toma con puesta a tierra. La iluminación interior se enciende cuando se abre la puerta del frigorífico.
- Ponga en marcha el frigorífico durante 6 horas sin alimentos dentro y no abra su puerta a menos que sea necesario.



Se oye un ruido cada vez que el compresor se pone en funcionamiento. Los líquidos y los gases contenidos en el sistema de refrigeración pueden también generar ruidos, incluso aunque el compresor no esté funcionando, lo cual es normal.



Es posible que las aristas delanteras del aparato se noten calientes al tacto. Esto es normal. Estas zonas deben permanecer calientes para evitar la condensación.

5.1 Doble sistema de enfriamiento

Este frigorífico dispone de dos sistemas de enfriamiento independientes, uno para el compartimento de alimentos frescos y el otro para el compartimento congelador. Además, de este modo, no se mezclan el aire y los olores del compartimento de alimentos frescos y el aire del compartimento congelador. Gracias a estos dos sistemas de enfriamiento independientes, la velocidad de enfriamiento es muy superior a la de los otros frigoríficos. Además, se obtiene un ahorro de energía adicional porque el deshielo se realiza por separado.

5.2 Congelación de alimentos frescos

- Envuelva los alimentos o colóquelos en un recipiente tapado antes de ponerlos en el frigorífico.
- Los alimentos y bebidas calientes deben dejarse enfriar hasta alcanzar la temperatura ambiente antes de colocarlos en el frigorífico.
- Los alimentos que vaya a congelar deben ser frescos y estar en buen estado.
- Divida los alimentos en porciones basadas en las necesidades de consumo alimenticias de la familia.
- Empaquete los alimentos herméticamente para evitar que se sequen, incluso si van a guardarse durante poco tiempo.
- Los materiales utilizados para empaquetar alimentos deben ser a prueba de desgarrones y resistentes al frío, a la humedad, los olores, los aceites y los ácidos, y además deben ser herméticos. También deben estar bien cerrados y estar hechos de materiales fáciles de utilizar y aptos para su uso en congeladores.
- Consuma inmediatamente los alimentos recién descongelados, y en ningún caso los vuelva a congelar.
- No congele cantidades demasiado grandes de una sola vez. La calidad de los alimentos se conserva mejor si la congelación alcanza su interior lo antes posible.
- Si se introducen alimentos calientes en el compartimento congelador, se obliga al sistema de refrigeración a funcionar de forma continua hasta congelarlos totalmente.

5.3 Recomendaciones para la conservación de alimentos congelados

- Los alimentos congelados adquiridos deben conservarse según las condiciones y temperatura determinada por el fabricante del alimento.
- Si desea garantizar el mantenimiento de la calidad de los alimentos congelados proporcionada por el fabricante y por el comercio, tenga en cuenta lo siguiente:
 1. Coloque los paquetes de alimentos congelados en el congelador lo antes posible tras su compra.
 2. Asegúrese de que el contenido del embalaje está etiquetado y con fecha.
 3. Compruebe si las fechas de consumo preferente y caducidad de los envases han vencido o no.

5.4 Colocación de los alimentos

Estantes del compartimento congelador	Alimentos congelados diversos tales como carnes, pescados, helados, verduras, etc.
Huevera	Huevos
Estantes del compartimento frigorífico	Alimentos en cazuelas, platos cubiertos y recipientes cerrados
Estantes de la puerta del compartimento frigorífico	Alimentos o bebidas en envases pequeños (leche, zumos de frutas, cerveza, etc.)
Cajón de frutas y verduras	Verduras y frutas
Compartimento especial del frigorífico	Productos delicados (queso, mantequilla, embutidos, etc.)

5.5 Información sobre la ultracongelación

Los alimentos deben congelarse lo más rápido posible con el fin de mantenerlos en las mejores condiciones de calidad.

Funcionamiento del aparato

Puede conservar la frescura de los alimentos frescos durante muchos meses (a temperaturas de $-18\text{ }^{\circ}\text{C}$ / 0°F o menos en el congelador).



Divida los alimentos en porciones basadas en las necesidades de consumo alimenticias de la familia.



Empaquete los alimentos herméticamente para evitar que se sequen, incluso si van a guardarse durante poco tiempo.

Los materiales utilizados para empaquetar alimentos deben ser a prueba de desgarrones y resistentes al frío, la humedad, los olores, los aceites y los ácidos.

No deje que los alimentos entren en contacto con alimentos previamente congelados, con el fin de evitar que éstos puedan descongelarse parcialmente.



Consuma inmediatamente los alimentos recién descongelados, y en ningún caso los vuelva a congelar.

Los sistemas frigoríficos y de congelación con sistemas de refrigeración dual han sido diseñados para mantener una temperatura neta, constante y unos niveles de humedad adecuadas para cumplir las expectativas de conservación a largo plazo de los alimentos. El sistema de refrigeración dual evita que los olores de los alimentos se mezclen con los alimentos congelados o el hielo y no congela la humedad en el aire dentro del compartimento de los alimentos frescos.

Ajuste del compartimento congelador	Ajuste del compartimento frigorífico	Comentarios
-18°C / 0°F	4°C / 39°F	Esta es la configuración normal recomendada.
-20°C / -4°F	3°C / 37°F	Se recomiendan estos valores cuando la temperatura ambiente sea superior a los $30\text{ }^{\circ}\text{C}/86^{\circ}\text{F}$.
Congelación rápida	4°C / 39°F	Se utiliza para congelar los alimentos rápidamente. El frigorífico volverá a su modo de funcionamiento previo una vez finalizado el proceso.
-24°C / -12°F	2°C / 35°F	Utilice estos ajustes si cree que el compartimento frigorífico no está suficientemente frío debido a las altas temperaturas ambientales o por la frecuente apertura y cierre de la puerta.
-18°C / 0°F o más frío	Refrigeración rápida	Use esta función cuando deposite demasiados alimentos en el compartimento frigorífico o bien cuando precise enfriar sus alimentos con rapidez. Se recomienda activar la función de refrigeración rápida 4-8 horas antes de colocar los alimentos.

Temperatura de funcionamiento recomendada: Frigorífico: 4°C / 39°F Congelador: -18°C / 0°F

Funcionamiento del aparato

5.6 Luz azul

(podría no estar disponible en todos los modelos)

Los cajones para verdura y frutas se iluminan con una luz azul. El efecto de la longitud de onda de la luz azul hace que los alimentos almacenados en el cajón de frutas y verduras prolonguen su proceso de fotosíntesis, conservando de esta manera su frescura e incrementando su contenido vitamínico.

5.7 Ionizador

(podría no estar disponible en todos los modelos)

El aire se ioniza a través del sistema de ionización del conducto de aire del compartimento frigorífico. Gracias a este sistema, se eliminan las bacterias en el aire y las partículas que causan malos olores.

5.8 Descripción y limpieza del filtro antiolores

(podría no estar disponible en todos los modelos)

El filtro de olores evita los malos olores en su filtro. Para limpiar el filtro de olores:

1. Tire hacia usted la cubierta en la que está instalado el filtro desde la sección delantera y retírela.

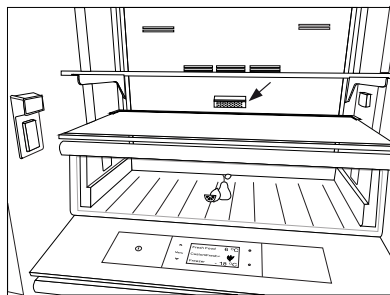

2. Deje el filtro expuesto a la luz solar durante 12 horas. El filtro se limpiará en este período de tiempo.
3. Vuelva a colocar el filtro en su lugar.



El filtro antiolores debe limpiarse una vez al año.

5.9 Aviso de puerta abierta

(podría no estar disponible en todos los modelos)

Si la puerta permanece abierta durante 1 minuto, se escuchará una advertencia acústica. Podrá silenciar esta advertencia acústica pulsando cualquier tecla del panel de control o cerrando la puerta.

5.10 Luz interior

Para la luz interior se utiliza una lámpara tipo LED. Consulte a su proveedor de servicios autorizado en caso de surgir cualquier problema con esta lámpara.

La(s) lámpara(s) utilizadas en este producto no resulta(n) adecuadas para la iluminación de la casa/habitación. La finalidad de esta lámpara es ayudar al usuario a colocar los alimentos en el frigorífico/congelador de forma segura y sencilla.

5.11 Modo Sabbath:

(podría no estar disponible en todos los modelos)

Este modo ha sido diseñado para su uso a corto plazo. La iluminación significa que la pantalla y la alarma de puerta abierta se desactiva cuando está activo el modo Sabbath. En este modo se consigue un rendimiento de refrigeración estable cuando se conservan comidas y verduras. Por esta razón, no se recomienda utilizar este modo cuando el electrodoméstico se utilice a menudo o simplemente sea cargado. El modo Sabbath se activa pulsando la tecla "ENCENDIDO" en la pantalla Sabbath situada debajo del menú y que aparece en la pantalla. Los botones de la puerta puede bloquearse y desbloquearse con el interruptor mecánico si lo desea. Necesita pulsar la tecla "APAGADO" en el menú para desactivar el modo Sabbath.

En el caso de temperaturas ambiente bajas (inferiores a 10°C), se recomienda ajustar las temperaturas del frigorífico a -18/ 6 °C antes de activar el modo Sabbath.

En el caso de temperaturas ambiente altas (superiores a 35°C), se recomienda ajustar las temperaturas del frigorífico a -24/ 2 °C antes de activar el modo Sabbath.

Si deja el electrodoméstico en el modo Sabbath durante mucho tiempo podrá provocar que los alimentos se echen a perder a altas temperaturas.

5.13 Filtro de agua

El filtro de agua se utiliza para filtrar las partículas extrañas en el agua y tiene una vida útil limitada. El filtro de agua no filtra los microorganismos del agua.

Su electrodoméstico cuenta con un filtro de agua interno para su uso dentro del frigorífico. El número de pieza del filtro es 4874960100. Puede utilizar este número de pieza al realizar el pedido para la sustitución del filtro.

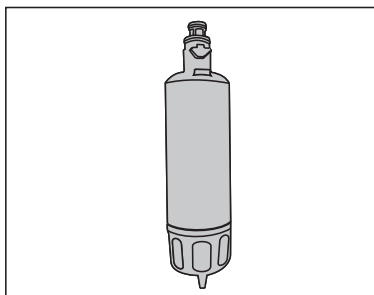

La vida útil del filtro de agua es de 6 meses.

5.12 Función de vacaciones

Para activar esta función, desconecte el frigorífico desde el panel de control. Vacíe la unidad y fije las puertas de modo que queden entreabiertas para permitir que entre aire fresco dentro y se mantenga su interior seco. Seleccione y active el modo de vacaciones desde la pantalla de control de su frigorífico.

Funcionamiento del aparato

5.1.4 Conexiones de agua

(podría no estar disponible en todos los modelos)

Su frigorífico puede estar equipado con un filtro interno o externo. Observe las siguientes figuras y siga las instrucciones para instalar el filtro de agua:



Vea las instrucciones de instalación para conectar el electrodoméstico a la red eléctrica.

5.15 Colocación/retirada del filtro interno en el/del frigorífico

Lo primero de todo, "APAGUE" la máquina de hielo y el dispensador de agua desde la pantalla de control del electrodoméstico.

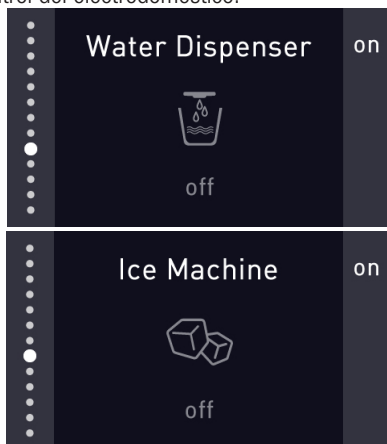

Para instalar el filtro en el producto:

1. Presione ligeramente el lado frontal de la tapa del filtro del agua, ubicado en la esquina superior izquierda del compartimento de los alimentos frescos, para abrirla.
2. Como se muestra en la figura, empuje el filtro de agua hacia su ranura en una posición inclinada. Luego mantenga el filtro en posición horizontal y presione la tapa para cerrarla.

Para eliminar el filtro del producto:

1. Presione ligeramente el lado frontal de la tapa del filtro del agua, ubicado en la esquina superior izquierda del compartimento de los alimentos frescos, para abrirla.

2. Mantenga el filtro de agua en una posición inclinada hacia abajo, tire del mismo hacia usted y retírelo.



Es normal que tras retirar el filtro de agua se produzca un ligero goteo.

3. Empuje ligeramente la tapa del filtro hacia arriba para cerrarla.
4. Seleccione el modo "ENCENDIDO" para salir de este modo.

Si desea utilizar la máquina de hielo y el dispensador sin el filtro de agua, instale la cubierta de derivación del mismo modo que la instalación del filtro de agua.



El dispensador de agua o la máquina de hielo nunca puede utilizarse sin el filtro de agua o la cubierta de derivación instalada. En caso contrario, el agua saldrá de esa pieza.

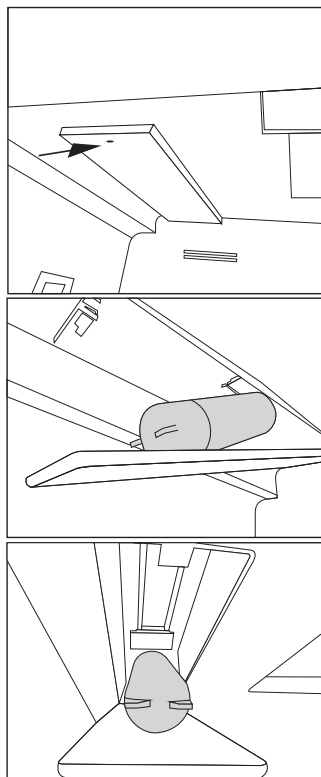

Funcionamiento del aparato



Cuando se utilice el sistema de filtrado de agua por primera vez o después de reemplazar el filtro, debe descargarse todo el aire del sistema y del filtro. En el caso de los modelos con dispensador de agua, drene 15 litros (4 galones) de agua. Si no piensa utilizar el sistema de filtrado de agua, puede retirar el filtro y cambiar el filtro de agua al modo de derivación.

5.16 Utilizar un dispensador de agua interno

(podría no estar disponible en todos los modelos)

Una vez conectado el frigorífico a la toma de agua o sustituido el filtro de agua, mantenga pulsado el cierre del dispensador de agua durante 5 segundos y utilice un recipiente resistente para limpiar el sistema de agua. Luego suelte el cierre durante 5 segundos y siga realizando estos procedimientos hasta que fluya el agua. Cuando el agua comience a fluir, repita los mismos pasos hasta descargar 15 litros de agua. Este procedimiento descargará el aire en el filtro y el dispensador de agua para permitir el uso del sistema de agua. El agua debería correr desde el dispensador cuando el aire entre desde el sistema. Serán necesarias 24 horas para que el agua se enfríe a la temperatura del frigorífico una vez drenadas grandes cantidades de agua y durante el primer proceso de llenado.



El dispensador de agua dejará de dispensar para evitar el desbordamiento después de que el usuario haya tomado agua continuamente durante 60 segundos. Vuelva a pulsar el cierre del dispensador para continuar tomando agua.



Llame al servicio técnico autorizado si detecta alguna fuga de agua en el frigorífico una vez conectado a la toma de abastecimiento de agua.



Es normal que tras retirar el agua se produzca un ligero goteo del dispensador.

5.17 Dispensador de agua

Presione el cierre del dispensador de agua y mantenga un recipiente debajo al mismo tiempo. Suelte el cierre del dispensador para detener la dispensación de agua.



Es normal que los primeros vasos de agua que salgan del dispensador estén calientes justo después de conectar el frigorífico a la toma de abastecimiento de agua.



Si el dispensador de agua no se ha usado durante mucho tiempo o si se va a utilizar por primera vez, deseche los 6 primeros vasos de agua para obtener agua limpia.

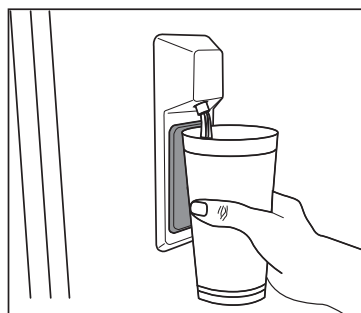

5.18 Antes de utilizar el dispensador de agua/hielo

- Debe emplearse una bomba de agua independiente en caso de que la presión del agua sea inferior a 1 bar o si piensa utilizar un garrafón.
- El sistema de agua del frigorífico debe conectarse al conducto del agua fría. **No debe conectarse al conducto del agua caliente.**
- La presión de la red de suministro de agua debe ser de entre 1 y 5,5 bares para que el dispensador de agua/hielo funcione con normalidad.
- Debe esperar aproximadamente 12 horas para obtener hielo de la máquina de hielo. Si no hay suficiente hielo en la cubitera, la máquina de hielo no dispensará los cubitos de hielo.



No utilice el dispensador de agua antes de leer y confirmar la sección "1.1.2 Para aparatos equipados con dispensador de agua" en la página 5.

5.19- Cubitera

La cubitera se utiliza para recoger cubitos de hielo procedentes de la máquina de hielo. No vierta agua en la caja para hacer hielo. De lo contrario, podría romperla. La cubitera no podrá utilizarse para almacenar alimentos.

Para quitar la cubitera, tire del cajón del congelador completamente y saque la cubitera. Para volver a instalarla, saque el cajón y alinee la parte inferior de la caja con el soporte. Véase la figura a continuación.

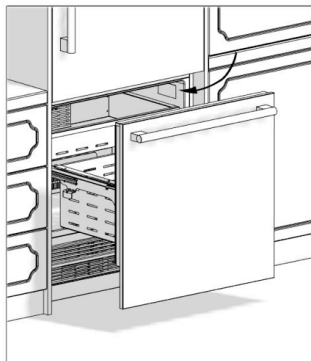

Los cubitos de hielo podrán pegarse entre sí en caso de no usarse durante 5 días. Por esa razón, podrá picar los cubitos de hielo utilizando la cuchara para los cubitos de hielo facilitada con el frigorífico.

La máquina de hielo debe apagarse desde la pantalla de control cuando se retira el contenedor de almacenamiento de hielo.

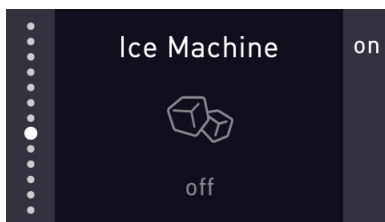

5.20 Estantes de la puerta

Para retirar un estante de la puerta, mantenga el estante por la parte inferior, elévelo y deslícelo hacia fuera. Por favor, vea la figura.

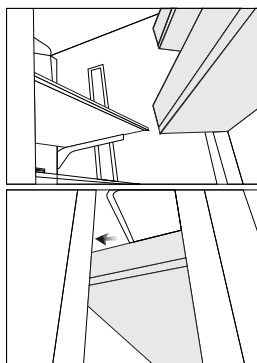

Si la apertura de la puerta está limitada a 90°, puede que tenga que quitar los estantes de la puerta antes de retirar el cajón de almacenamiento o el estante de cristal.

5.21 Estante de puerta ajustable

(podría no estar disponible en todos los modelos)

Mantenga pulsados los botones por ambos lados para ajustar el estante de la puerta a la posición deseada sin tener que quitarla. Para quitar el estante de puerta ajustable, mantenga pulsado los botones, eleve el estante por completo y tire del mismo hacia usted. Para volver a instalar el estante de la puerta, colóquelo en su lugar en la puerta y deslícelo hacia abajo pulsando los botones. Por favor, vea la figura.



5.22 Estantes de cristal

(podría no estar disponible en todos los modelos)

La altura de los estantes de cristal de su electrodoméstico puede ajustarse manualmente o con los colgadores traseros.

Siga las siguientes instrucciones para retirar, instalar y ajustar un estante de cristal.



ATENCIÓN:

Los estantes de cristal deberán descargarse.

1 Mantenga los estantes con los colgadores traseros como se muestra abajo. Sus manos deben estar situadas en la parte trasera. Asegúrese de que está manteniendo el estante firmemente desde la parte inferior.



2. Eleve la parte delantera del estante del cristal como se muestra a continuación y condúzcalo a una posición inclinada.

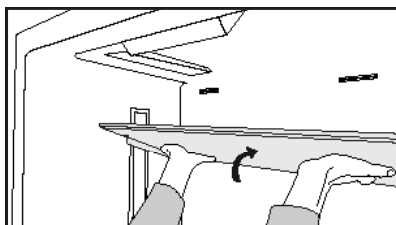

3. Una vez inclinado, se desbloquearán las lengüetas y el estante de cristal se moverá hacia arriba y abajo. De esta manera podrá ajustar la posición.

4. Para retirar el estante de cristal, súbalo a la altura máxima y tire hacia usted.

5. Para instalar el estante de cristal, coloque los pasadores en la esquina trasera del estante en las ranuras a través del hueco de arriba y deslícelo hacia abajo de forma inclinada.

Funcionamiento del aparato

ATENCIÓN:



Debe esperar a que los estantes de cristal alcancen la temperatura ambiente antes de sumergirlos en agua para su limpieza.

ATENCIÓN:



La puerta no podrá cerrarse si los estantes de la puerta están situados al mismo nivel que los estantes de cristal. Asegúrese de que la puerta quede cerrada después de colocar los estantes.

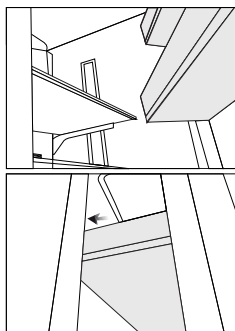

5.23 Estantes de cristal motorizados

(podría no estar disponible en todos los modelos)

Equipados con colgantes traseros, los estantes de cristal electrónicos se ajustan con los botones en el lado izquierdo de la pantalla de control a través de un motor. Puede utilizar estos botones para moverlos hacia arriba y abajo.



ATENCIÓN:



Puesto que los estantes de cristal se controlan electrónicamente, no intente ajustarlos manualmente.

ATENCIÓN:



El sistema electrónico puede soportar un peso máximo de 45 kg durante el movimiento.

5.24 Cajón de frutas y verduras con control de humedad

(EverFresh+)

(Compartimento de frutas y verduras)

(podría no estar disponible en todos los modelos)

Gracias a su función de control de humedad, éste conserva los índices de humedad de las frutas y hortalizas a un determinado nivel y conserva los alimentos frescos durante más tiempo.

Para retirar el cajón de frutas y verduras:

- 1 Empuje el cajón de frutas y verduras hasta el tope.
- 2 Eleve ligeramente la parte frontal del cajón y extráigalo completamente.

Para instalar el cajón de frutas y verduras:

1. Tire de los rieles completamente.

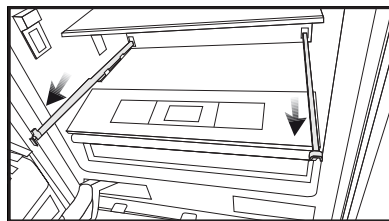

- 2 Coloque el separador en las esquinas traseras del cajón para frutas y verduras en el detalle situado en las esquinas traseras de los rieles.

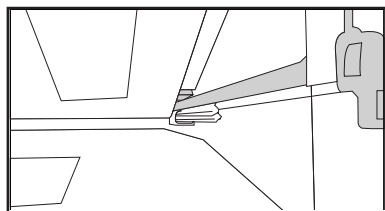

- 3 Coloque el detalle situación en la sección delantera del riel en la separación de la parte frontal del cajón para frutas y verduras.

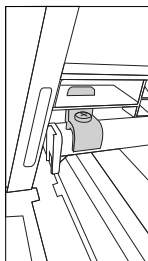

Asegúrese de que los detalles colocados en ambos lados estén bien fijados a la hora de colocar el cajón para frutas y verduras.



Nunca deje las hortalizas dentro de sus bolsas de plástico en el cajón de verduras. Si se dejan en sus bolsas de plástico se echarán a perder en un periodo corto de tiempo.

La función del cajón para frutas y verduras de control de la humedad mantiene la humedad de sus verduras y le permite conservarlas durante mucho tiempo sin tener que guardarlas en sus bolsas. Si prefiere que las verduras no entren en contacto con otras debido a razones de higiene, puede usar papel perforado, espuma u otro material similar en vez de bolsas de plástico. Al reemplazar las frutas y verduras, tenga en cuenta su peso específico. Las frutas y verduras más duras y pesadas deben colocarse en el fondo del cajón y aquellas más blandas y livianas deben colocarse en la parte superior.

Peras, kiwis, tomates, pepinos, albaricoques, melocotones, brócolis, lechugas, repollos, perejil y espinacas son frutas y verduras que emiten gas etileno. No los coloque en el mismo cajón con otras frutas y vegetales. El gas etileno emitido por estos alimentos provoca que otras frutas y verduras maduren antes y se echen a perder en un menor intervalo de tiempo.

No retire la parte principal del cajón para frutas y verduras del refrigerador por separado a menos que tenga que hacerlo.



ATENCIÓN:

Si el refrigerador está equipado con una luz azul, no la mire a través de dispositivos ópticos.

5.25 Compartimento especial del frigorífico

En esta sección puede controlar la temperatura para conservar sus alimentos como pescado, carne, hortalizas y productos delicados durante mucho tiempo. Para hacerlo, seleccione el tipo de alimento que desea conservar desde la pantalla del frigorífico y coloque su alimento en el compartimento de frigorífico especial.



Los procedimientos de retirada/instalación del compartimento de frigorífico especial son los mismos que los del cajón para frutas y verduras con control de humedad.

5.26 Cajones del congelador

El compartimento del congelador conserva sus alimentos a una temperatura comprendida entre -24°C y -18°C para mantenerlos frescos durante mucho tiempo.

Para retirar el cajón de frutas y verduras:

- 1 Empuje el cajón de frutas y verduras hasta el tope.
- 2 Eleve ligeramente la parte frontal del cajón y extráigalo completamente.

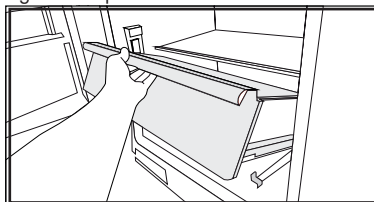

Para instalar el cajón de frutas y verduras:

- 1 Tire de los rieles completamente.

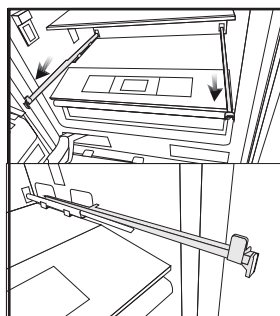

Funcionamiento del aparato

2 Coloque el separador en las esquinas traseras del cajón para frutas y verduras en el detalle situado en las esquinas traseras de los rieles.

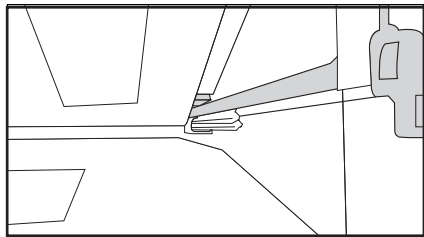

3 Coloque el detalle situación en la sección delantera del riel en la separación de la parte frontal del cajón para frutas y verduras.

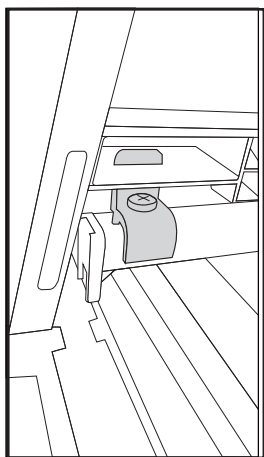

5.27 Ajuste de la bisagra

Cuando ajuste la dureza de la bisagra:

- El ajuste de la dureza de las bisagras de la puerta inferior y superior de los compartimento de los alimentos frescos se realiza con la ayuda de un taladro. Configure el tornillo de ajuste de la bisagra a la posición "1" desde la posición "0".



ATENCIÓN:
Este ajuste debe realizarse una vez instalada la puerta y abierta por completo.

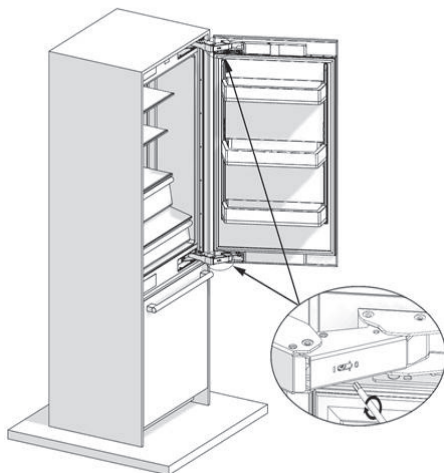

5.28 Cambio de la dirección de apertura de la puerta

Consulte las instrucciones de instalación facilitadas en la bolsa.

Si el producto se limpia periódicamente, prolongará la vida útil del electrodoméstico y disminuirá los problemas que suelen aparecer con frecuencia.



ADVERTENCIA: Apague el frigorífico antes de limpiarlo.



ADVERTENCIA: Se recomienda limpiar el condensador cada seis meses con la ayuda de guantes. No debe emplear aspiradoras.

- No utilice nunca gasolina, benceno o sustancias similares para la limpieza.
- No utilice nunca para la limpieza instrumentos afilados o sustancias abrasivas, jabones, limpiadores domésticos, detergentes ni ceras abrillantadoras.
- Disuelva una cucharadita de carbonato en medio litro de agua. Empape un trapo en la solución y escúrralo totalmente. Limpie el interior del frigorífico con este trapo y seque a conciencia.
- Asegúrese de que no penetre agua en el alojamiento de la lámpara ni otras partes eléctricas.
- Si no va a utilizar el frigorífico durante un periodo de tiempo prolongado, desenchúfelo, retire los alimentos del interior, límpielo y deje la puerta entreabierta.
- Compruebe con regularidad que las juntas de las puertas estén limpias. Si no lo están, límpielas.
- Retire todos los artículos del frigorífico para quitar los estantes de la puerta y del interior.
- Retire los estantes de las puertas tirando de ellos hacia arriba. Deslice los estantes hacia abajo para volverlos a instalar después de la limpieza.
- Nunca utilice productos de limpieza o agua con cloro para limpiar las superficies exteriores o las partes cromadas del frigorífico. El cloro provoca la abrasión de dichas superficies metálicas.

6.1 Cómo evitar malos olores

Nuestros frigoríficos no se fabrican con materiales que puedan producir olores. No obstante, podrán desprenderse malos olores si los alimentos no se guardan de la forma debida o si la superficie interior del frigorífico no está limpia cuando sea necesario. Tenga en cuenta lo siguiente para evitar este problema:

- es importante mantener limpio el frigorífico. Los restos de alimentos, manchas, etc. pueden causar olores. Por esta razón, limpie su frigorífico con carbonato disuelto en agua cada 15 días. No utilice detergentes o jabón.
- Conserve sus alimentos en recipientes cerrados. Los microorganismos emitidos desde los recipientes sin tapas podrán provocar olores desagradables.
- Nunca conserve alimentos caducados o estropeados en su frigorífico.

6.2 Protección de las superficies plásticas

No deposite aceites líquidos o alimentos aceitosos en recipientes no cerrados ya que dañarán las superficies de plástico de su frigorífico. Si se derramase aceite sobre las superficies de plástico, limpie y enjuague con agua caliente la parte afectada de inmediato.

6.3 Limpieza de la superficie interior

Para limpiar las superficies interiores y todas las piezas extraíbles, límpielas con una solución suave compuesta de jabón, agua y carbonato. Aclarar y secar concienzudamente. Evite que el agua entre en contacto con los medios de iluminación y el panel de control.



ATENCIÓN:

No use vinagre, alcohol isopropílico u otros productos de limpieza basados en alcohol en cualquiera de las superficies interiores.

6.4 Superficies exteriores de acero inoxidable

Utilice un producto de limpieza para superficies de acero inoxidable que no sea abrasivo y aplíquelo con un paño suave y sin pelusas. Para el abrillantado, limpie la superficie suavemente con un paño de microfibra humedecido y utilice una gamuza seca. Siga siempre las líneas del acero inoxidable.

7 Resolución de problemas

Le rogamos consulte la siguiente lista antes de llamar al servicio técnico. Esto le hará ahorrar tiempo y dinero. Esta lista incluye los problemas más frecuentes que no son el resultado de un fallo de la mano de obra o de los materiales. Es posible que algunas de las características descritas aquí.

El frigorífico no funciona.

- Es posible que no esté enchufado adecuadamente. >>>Enchufar en el frigorífico adecuadamente.
- El fusible principal o el fusible del enchufe al cual ha conectado el frigorífico pueden estar fundidos. >>> Compruebe el fusible.

Condensación en la pared lateral del compartimento frigorífico (MULTIZONA, CONTROL DE FRÍO y FLEXI ZONA).

- Es posible que la puerta se haya abierto/cerrado con frecuencia. >>> No abra y cierre las puertas del frigorífico con frecuencia.
- El entorno no podrá estar demasiado húmedo. >>>No instale el frigorífico en ubicaciones con un elevado nivel de humedad.
- Los alimentos que contengan líquido podrán colocarse en el frigorífico en recipientes sin tapas. >>>No coloque los alimentos que contengan líquidos en el frigorífico en recipientes no sellados.
- La puerta ha podido dejarse entreabierta. >>> No deje las puertas del frigorífico abiertas durante periodos largos de tiempo.
- Es posible que el termostato se haya ajustado a un nivel demasiado frío. >>>Ajuste el termostato a un nivel adecuado.

El compresor no funciona.

- El dispositivo térmico protector del compresor saltará en caso de un corte súbito de energía o de idas y venidas de la corriente, ya que la presión del refrigerante en el sistema de enfriamiento aún no se ha estabilizado. Su frigorífico se pondrá en marcha transcurridos unos 6 minutos. Llame al proveedor del servicio técnico autorizado si su frigorífico no se pone en marcha transcurrido ese periodo.
- El congelador está en el ciclo de deshielo. >>>Esto es normal en un frigorífico que realiza una descongelación totalmente automática. El ciclo de deshielo se realiza periódicamente.
- Es posible que el frigorífico no esté enchufado. >>>Asegúrese de que el conector encaje en el enchufe.
- Es posible que los ajustes de temperatura no sean correctos. >>>Seleccione el valor de temperatura correcto.
- Posible fallo de alimentación. >>>El frigorífico comenzará a funcionar normalmente al restablecerse la alimentación.

El nivel de ruidos propios del funcionamiento se incrementa cuando el frigorífico está en marcha.

- El rendimiento del frigorífico puede variar en función de los cambios de la temperatura ambiente. Esto es perfectamente normal, y no constituye una avería.

El frigorífico está en funcionamiento con frecuencia o durante periodos prolongados.

Resolución de problemas

- Puede que su nuevo congelador sea mayor que el que tenía anteriormente. Los frigoríficos de mayor tamaño funcionan durante periodos de tiempo más largos.
- Puede que la temperatura ambiente sea alta. >>>Es normal que el aparato funcione durante periodos de tiempo más largos en entornos cálidos.
- Es posible que el frigorífico acabe de enchufarse o cargarse con alimentos. >>>Esto hace que el frigorífico tarde más en alcanzar la temperatura ajustada cuando se acabe de enchufar o cargar con alimentos. Esto es normal.
- Es posible que haya colocado hace poco grandes cantidades de alimentos en el frigorífico. >>>No coloque alimentos calientes en el interior del frigorífico.
- Las puertas se abren con frecuencia o se han dejado entreabiertas por un tiempo prolongado. >>>El aire caliente que ha penetrado en el frigorífico hace que éste funcione durante más tiempo. No abra las puertas con frecuencia.
- Es posible que la puerta del compartimento frigorífico o congelador se haya dejado entreabierta. >>>Compruebe que las puertas estén completamente cerradas.
- El aparato puede que esté ajustado a una temperatura muy baja. >>>Ajuste la temperatura del frigorífico a un valor más alto y espere a que el frigorífico alcance dicha temperatura.
- Es posible que la junta de la puerta del frigorífico o del compartimento congelador esté sucia, desgastada, rota o no asentada correctamente. >>> Limpie o sustituya la junta. Una junta rota o dañada hace que el frigorífico funcione durante más tiempo para mantener la temperatura actual.

La temperatura del frigorífico es muy baja, mientras que la del congelador es demasiado baja.

- La temperatura del compartimento congelador puede que esté fijada a un grado muy bajo. >>> Fije la temperatura del compartimento congelador a un grado más alto y compruébelo.

La temperatura del congelador es adecuada, mientras que la del frigorífico es demasiado baja.

- La temperatura del compartimento frigorífico puede que esté fijada a un grado muy bajo. >>> Fije la temperatura del compartimento frigorífico a un grado más alto y compruébelo.

Los alimentos depositados en los cajones del compartimento frigorífico se han congelado.

- La temperatura del compartimento frigorífico puede que esté fijada a un grado muy alto. >>> Fije la temperatura del compartimento frigorífico a un valor inferior y compruébelo.

La temperatura del congelador o del frigorífico es muy alta.

- Es posible que la temperatura del compartimento frigorífico está ajustada a un valor muy alto. >>> El valor de la temperatura del compartimento frigorífico afecta a la temperatura del congelador. Cambie la temperatura del frigorífico o del compartimento congelador hasta que el frigorífico o el compartimento frigorífico alcance un nivel adecuado.
- Es posible que las puertas se hayan abierto con frecuencia o dejadas entreabiertas durante un tiempo prolongado. >>> No abra las puertas con frecuencia.
- Es posible que haya dejado la puerta entreabierta. >>>Cierre la puerta completamente.
- El frigorífico se acaba de enchufar o cargarse de alimentos.>>> Esto es normal. Esto hace que el frigorífico tarde más en alcanzar la temperatura ajustada cuando se acabe de enchufar o cargar con alimentos.
- Es posible que haya colocado hace poco grandes cantidades de alimentos en el frigorífico. >>>No coloque alimentos calientes en el interior del frigorífico.

Vibraciones o ruidos.

Resolución de problemas

- El suelo no es estable o no está nivelado. >>>Si el frigorífico se zarandea al moverlo ligeramente, ajuste los pies para equilibrarlo. Compruebe que el suelo esté nivelado y que sea capaz de soportar el peso del frigorífico.
- Los objetos colocados sobre el frigorífico pueden hacer ruido. >>> Retire los objetos sobre el frigorífico.

Pueden oírse ruidos como si un líquido se derramara o se pulverizara.

- Los líquidos y gases fluyen en función de los principios de funcionamiento del frigorífico.>>> Esto es normal y no indica ninguna avería.

Se escuchan silbidos del frigorífico.

- Hay ventiladores encargados de enfriar el frigorífico. Esto es perfectamente normal, y no constituye una avería.

La humedad se condensa en las paredes interiores del frigorífico.

- El tiempo cálido y húmedo favorece la formación de hielo y la condensación. Esto es perfectamente normal, y no constituye una avería.
- Es posible que las puertas se hayan abierto con frecuencia o dejadas entreabiertas durante un tiempo prolongado. >>> No abra las puertas con frecuencia. Cierre las puertas en caso de estar abiertas.
- Es posible que haya dejado la puerta entreabierta. >>>Cierre la puerta completamente.

Hay humedad en la superficie exterior del frigorífico o entre las puertas.

- El aire podrá ser húmedo. Esto es bastante normal en climas húmedos. >>>La condensación desaparecerá cuando disminuya el nivel de humedad.
- Es posible que haya condensación en el exterior en la sección comprendida entre las dos puertas del refrigerador si apenas usa el frigorífico. Esto es normal. La condensación desaparecerá tras un uso frecuente.

Hay un mal olor en el interior del frigorífico.

- Es posible que no se haya realizado ninguna limpieza regular. >>> Limpie el interior del electrodoméstico con una esponja empapada en agua tibia o agua con gas.
- Algunos recipientes o materiales de embalaje podrían ser los causantes del mal olor. >>>Utilice otro recipiente, o materiales de embalaje de otra marca.
- Los alimentos han sido colocados en el frigorífico en recipientes sin tapas. >>>Guarde los alimentos en recipientes cerrados. Los microorganismos emitidos desde los recipientes sin tapas podrán provocar olores desagradables.
- Retire cualquier alimentos caducado o descompuesto del frigorífico.

La puerta no puede cerrarse.

- Es posible que los paquetes de alimentos impidan el cierre de las puertas. >>> Recoloque los paquetes que estén obstruyendo la puerta.
- Es posible que el frigorífico no esté bien nivelado en el suelo. >>>Ajuste los pies del frigorífico en caso necesario para equilibrar el frigorífico.
- Es posible que el suelo no esté nivelado o firme. >>>Asegúrese de que el suelo esté nivelado y sea capaz de soportar el frigorífico.

Los cajones están atascados.

- Es posible que los alimentos toquen la pared superior del cajón para frutas y verduras. >>>Reorganice los alimentos en el cajón para frutas y verduras.



ADVERTENCIA: Si las indicaciones de esta sección no le permiten solucionar el problema, póngase en contacto con su proveedor o bien con un proveedor de servicio técnico autorizado. Nunca intente reparar por su cuenta un aparato defectuoso.



ADVERTENCIA: Este producto puede exponerlo a productos químicos incluido el níquel (metálico) que se conoce en el Estado de California como causante de cáncer.

Para más información, visite www.p65warnings.co.gov

Nota: El níquel es un componente en todo acero sin satinar y algunos otros componentes metálicos.

DECLARACIÓN DE LA GARANTÍA PARA LOS REFRIGERADORES BEKO

Las garantías proporcionadas por Beko en estas declaraciones se aplican solamente a los refrigeradores Beko vendidos al comprador o propietario original en Estados Unidos y Canadá. La garantía no es transferible. Para obtener el servicio de la garantía, comuníquese con nuestro distribuidor más cercano, según se indican por estado y provincia. Necesitará el número de modelo, el número de serie, y el nombre y dirección del vendedor de su refrigerador, donde lo compró y la fecha de compra /fecha de instalación. Esta garantía le otorga derechos legales específicos y también puede tener otros derechos, que varían según el estado. También, asegúrese de registrar su producto para la garantía en www.beko.us

2 años (*) de garantía total a partir de la fecha de la primera instalación

Beko reparará o reemplazará sin ningún costo para el consumidor las piezas defectuosas del refrigerador si se utilizó bajo condiciones de electrodoméstico normal (la garantía se anula si este producto se usa de forma comercial, por ejemplo en un hotel, hogar de ancianos, etc.) A la reparación la debe realizar una agencia de servicio autorizada de Beko. (Los defectos cosméticos se deben informar en un plazo de 10 días hábiles a partir de la instalación). La garantía de 2 años de los accesorios es para las piezas solamente y no incluye la mano de obra.

3 a 5 años (*, **) de garantía limitada a partir de la fecha de la primera instalación

(para las piezas solamente de 3 a 5 años) Beko reparará o reemplazará cualquier compresor, evaporador, condensador o secadora sin costo para el consumidor si los defectos en el material o la mano de obra causaron daños o fallas en estos componentes.

El refrigerador se debe haber usado bajo condiciones normales de electrodoméstico y no de manera comercial (los cargos por mano de obra son responsabilidad del consumidor).

Exención de las garantías y exclusiones:

La garantía no cubre los costos de reparación por parte de un agente de servicio autorizado para corregir la instalación, los problemas eléctricos o la instrucción educativa sobre el uso del refrigerador. La garantía tampoco cubre los defectos o daños causados por casos fortuitos (como tormentas, inundaciones, incendios, aludes, etc.), los daños causados por el uso del refrigerador para fines que no son para los que se diseñó, tampoco el mal uso, abuso, accidente, alteración, instalación incorrecta, mantenimiento, cargos de traslado, llamadas al servicio fuera de las horas de trabajo normales, recolección y entrega, cualquier pérdida de comida debido a la falla del producto, trabajo de reparación no autorizado o reparadores.

Este producto está completamente probado y pasó las inspecciones de control de calidad oficiales antes de dejar el sitio de fabricación original. Los términos de la garantía para este electrodoméstico Beko no son válidos si un distribuidor autorizado, reparador, vendedor de terceros, revendedor u otra persona autorizada altera, modifica o coloca piezas adicionales en el producto y vuelve a empacarlo.

EN LA MEDIDA PERMITIDA POR LA LEY, ESTA GARANTÍA SUSTITUYE TODAS LAS OTRAS GARANTÍAS EXPRESAS E IMPLÍCITAS INCLUIDAS LAS GARANTÍAS IMPLÍCITAS DE COMERCIABILIDAD Y APTITUD PARA UN FIN PARTICULAR. BEKO NO ASUME NINGUNA RESPONSABILIDAD POR LA CALIDAD DE ESTE PRODUCTO EXCEPTO LO INDICADO EN ESTA DECLARACIÓN DE GARANTÍA. BEKO NO SE HACE RESPONSABLE DE QUE EL PRODUCTO SE ADAPTE A ALGÚN FIN PARTICULAR PARA EL QUE USTED PUEDA COMPRAR ESTE PRODUCTO, EXCEPTO PARA LO INDICADO EN ESTA DECLARACIÓN DE GARANTÍA.

Beko no asume ninguna responsabilidad por los daños incidentales o resultantes. Esos daños incluyen, entre otros, pérdidas de ganancias, pérdidas de ahorros o ingresos, pérdidas del uso del refrigerador o cualquier otro equipo asociado, costos de capital, costos de cualquier equipo sustituto, instalaciones o servicios, tiempo de inactividad, reclamos de terceros y daños en la propiedad. Algunos estados no permiten la exclusión o limitación de los daños incidentales o resultantes, por lo tanto las anteriores limitaciones o exclusiones pueden no aplicarse en su caso.

(*) La fecha de instalación debe ser la fecha de compra o 5 días hábiles después de la entrega del producto al hogar, lo que ocurra después.

(**) Las piezas reemplazadas asumirán la identidad de las piezas originales + su garantía original.

Ninguna otra garantía. Esta Declaración de la garantía es la garantía completa y exclusiva del fabricante. Ningún empleado de Beko o cualquier otra parte está autorizado a realizar declaraciones de la garantía además de las que aparecen en esta Declaración de la garantía.

Guarde esta tarjeta de la garantía, el manual del usuario y el recibo de la venta para referencia futura.

CÓMO OBTENER SERVICIO

Contacte con su distribuidor autorizado Beko local, o llame a nuestro número gratuito de atención al cliente en el 1-888-352 BEKO (2356) para obtener la dirección de un agente de servicio técnico autorizado por Beko o contacte mediante la web <http://www.beko.us>. También puede buscar una lista de distribuidores autorizados en la sección "Dónde comprar" en el sitio web para obtener más referencias.