

# Sèche-linge à chargement frontal

Guide de l'utilisateur :  
Instructions d'installation et  
d'utilisation

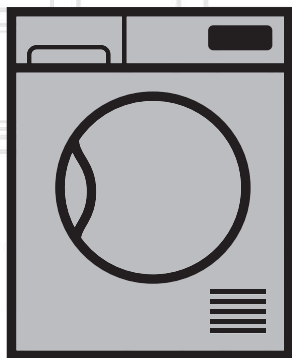

BDV 7200X

USA

2960311919\_FR/301219.1632

**beko**

## **Veillez d'abord lire ce manuel !**

Chère cliente, cher client,

Nous vous remercions d'avoir choisi un appareil Beko. Nous espérons que votre appareil qui a été fabriqué avec des matériaux de haute qualité et une technologie de pointe vous offrira les meilleurs résultats. Nous vous conseillons de lire attentivement ce manuel et tout autre document fourni avant d'utiliser votre appareil et de le conserver à titre de référence. Si vous cédez l'appareil à quelqu'un d'autre, donnez-lui aussi le manuel. Prêtez attention à tous les détails et aux mises en garde indiquées dans le manuel d'utilisation et suivez les instructions qui y sont inscrites.

Utilisez ce manuel d'utilisateur pour le modèle indiqué sur la page de couverture.



Lisez les instructions.

## **Explication des symboles**

Les symboles suivants sont utilisés tout au long du manuel d'utilisation :



Informations importantes ou conseils pratiques relatives à l'utilisation.



Avertissement contre des situations dangereuses concernant la vie et les biens.



Avertissement contre les risques d'électrocution.



Avertissement contre les surfaces chaudes.



Avertissement contre les risques d'incendie.



Les matériaux d'emballage de l'appareil sont fabriqués à partir des matériaux recyclables en conformité avec la réglementation relative à l'environnement en vigueur dans notre pays.

Ne jetez pas les déchets d'emballage avec les déchets domestiques ou autres, déposez-les aux points de collecte dédiés désignés par les autorités locales.



# TABLE DES MATIÈRES

<b>1 Votre sèche-linge</b>	<b>4</b>	<b>6 Spécifications techniques</b>	<b>23</b>
<b>2 Consignes de sécurité importantes</b>	<b>5</b>	<b>7 Instructions de nettoyage et d'entretien</b>	<b>24</b>
<b>3 Instructions d'installation</b>	<b>10</b>	7.1 filtre à air.....24	
3.1 Raccordement électrique..... 10		7.2 Capteurs .....24	
3.2 Instructions de mise à la terre ..... 11		<b>8 Dépannage</b>	<b>25</b>
3.3 Emplacement approprié de l'installation..... 12		<b>9 Déclaration De Garantie</b>	<b>27</b>
3.4 Espace minimum d'installation..... 13			
3.5 Utilisation au-dessus de la machine à laver ..... 13			
3.6 Réglage des pieds..... 14			
3.7 Conduit de ventilation et raccordement ..... 14			
3.8 Élimination des matériaux d'emballage 15			
<b>4 Instructions d'utilisation</b>	<b>16</b>		
4.1 Première utilisation..... 16			
4.2 Linge à sécher au sèche-linge ..... 16			
4.3 Linge à ne pas sécher au sèche-linge .16			
4.4 Préparation du linge à sécher ..... 17			
4.5 Capacité de charge recommandée..... 17			
<b>5 Fonctionnement de l'appareil</b>	<b>18</b>		
5.4 Sélection de programme et tableau de consommation ..... 19			
5.5 Fonctions optionnelles .....20			
5.6 Indicateurs d'avertissement .....20			
5.7 Lancement du programme .....20			
5.8 Sécurité enfants.....20			
5.9 Modification d'un programme en cours.....21			
5.10 Annulation du programme .....21			
5.11 Fin du programme .....22			

# 1 Votre sèche-linge

## Aperçu

Figure 1

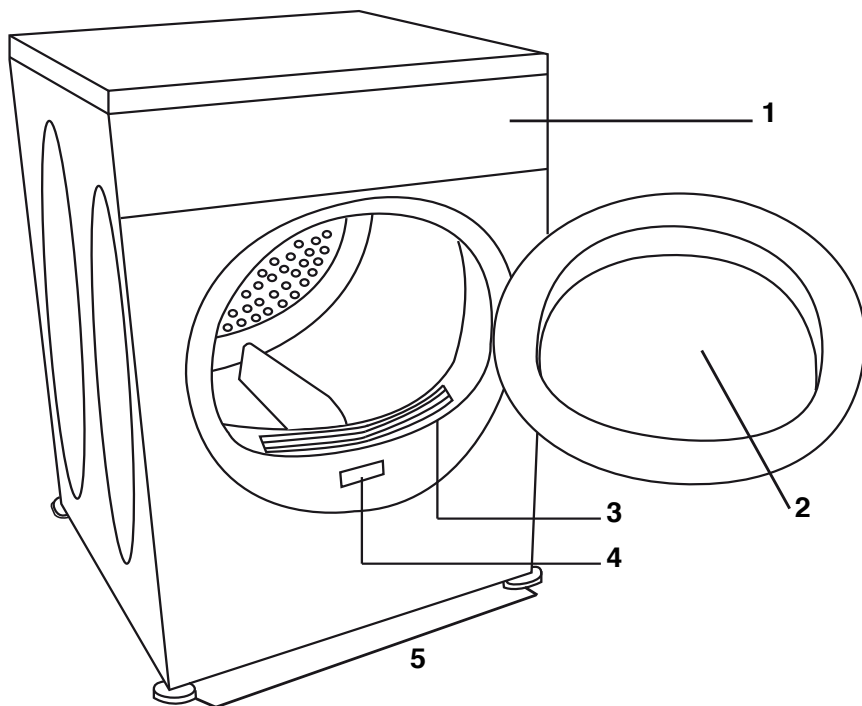

**1** Panneau de commande

**2** Porte de chargement

**3** Filtre à air

**4** Modèle d'étiquette

**5** Type d'étiquette

Pieds réglables

**REMARQUE:** Le fabricant se réserve le droit de modifier les spécifications de cet appareil sans préavis en vue d'en améliorer la qualité. Les illustrations du présent manuel sont juste des schémas et peuvent ne pas correspondre exactement à votre produit.

Les valeurs marquées sur les étiquettes du sèche-linge ou contenues la documentation y relative ont été obtenues en laboratoire conformément aux normes en vigueur. En fonction des conditions de fonctionnement et de l'environnement de l'appareil, ces valeurs peuvent varier.

## 2 Consignes de sécurité importantes



**AVERTISSEMENT** : Au moment d'utiliser votre appareil, pour réduire les risques d'incendie ou de choc électrique pouvant entraîner des blessures graves ou la mort, respectez les consignes élémentaires, y compris celles ci-après :

- Lisez toutes les instructions avant d'utiliser l'appareil. Le non-respect de ces instructions peut augmenter les risques d'incendie ou de choc électrique et annule la garantie.



Cet appareil a été conçu uniquement pour un usage domestique.

- Utilisez l'appareil sous des températures comprises entre + 5 °C et + 35 °C (41 °F et + 95 °F)
- N'installez pas l'appareil derrière une porte verrouillable ou coulissante ou une porte dont les charnières sont situées à l'opposé de celles du sèche-linge.
- N'installez ni ne conservez cet appareil dans un endroit où il sera exposé aux intempéries.
- Ne manipulez pas les commandes.
- Ne réparez ni ne remplacez aucune pièce de cet appareil, et n'essayez pas d'y effectuer quelque opération d'entretien que ce soit par vous-même, à moins que cela ne soit spécifiquement recommandé dans les instructions d'entretien ou de réparation destinées à l'utilisateur, et que vous n'ayez bien compris les instructions et ne possédiez les compétences nécessaires pour ces opérations.
- Ne lavez jamais l'appareil avec de l'eau.
- Ne touchez jamais la fiche avec des mains mouillées.
- Ne débranchez jamais le sèche-linge en tirant sur le cordon d'alimentation.
- N'utilisez pas l'appareil si le cordon d'alimentation ou la fiche sont endommagés.

- Pour les dysfonctionnements que les instructions du manuel d'utilisation ne permettent pas de résoudre, procédez ainsi qu'il suit : Éteignez et débranchez l'appareil, puis contactez un centre de service agréé.
- Cet appareil doit être mis à la terre. En cas de dysfonctionnement ou de panne, la mise à la terre réduit les risques de choc électrique en offrant un chemin de moindre résistance au courant électrique. Cet appareil est équipé d'un cordon doté d'un conducteur et d'une fiche de mise à la terre. Assurez-vous que la fiche est branchée dans une prise appropriée correctement installée et mise à la terre conformément à toutes les réglementations locales.



**AVERTISSEMENT : Une mauvaise connexion du conducteur de mise à la terre peut causer un choc électrique. En cas de doute sur une bonne mise à la terre de l'appareil, contactez un électricien qualifié, un représentant/personnel de service agréé pour vérification.**

- Assurez-vous que la fiche du cordon d'alimentation est facilement accessible après installation de l'appareil.
- Pour réduire les risques d'incendie ou de choc électrique, n'utilisez pas de rallonge, de fiche multiple ou d'adaptateur pour connecter le sèche-linge au réseau électrique.
- Ne modifiez pas la fiche fournie avec l'appareil : en cas de non correspondance avec la prise, contactez un électricien qualifié afin qu'il installe une prise appropriée.
- Si le cordon d'alimentation est endommagé, faites-le remplacer par le fabricant, son agent de maintenance ou des personnes qualifiées similaires afin d'éviter tout risque électrique.
- N'utilisez pas l'appareil tant qu'il n'est pas réparé !
- N'obstruez pas les orifices de ventilation situés à la base avec des tapis, etc.

- Assurez-vous que l'air vicié n'est pas évacué via un conduit utilisé pour les fumées émanant d'appareils fonctionnant au gaz ou à tout autre combustible.
- Assurez une ventilation adéquate de la pièce pour éviter le retour de gaz dû aux appareils fonctionnant au gaz ou à tout autre combustible, y compris les feux en plein air.
- Ne séchez pas les vêtements qui ont été préalablement nettoyés, lavés, trempés ou tachetés d'essence, de solvants de nettoyage à sec ou de toute autre substance inflammable ou explosive, étant donné qu'elles dégagent des vapeurs qui peuvent s'enflammer ou exploser.
- N'utilisez pas le sèche-linge si des produits chimiques industriels ont été utilisés pour nettoyer les vêtements que vous souhaitez sécher.
- Ne séchez pas des vêtements non lavés dans le sèche-linge.
- Ne placez pas des vêtements qui ont été exposés aux huiles de cuisson dans le sèche-linge. Ces vêtements contaminés peuvent causer une réaction chimique qui entraînera à son tour l'embrasement des vêtements.
- Ne séchez pas les vêtements faits de caoutchouc mousse (mousse de latex), les bonnets de douche, les textiles imperméables à l'eau, les vêtements avec endos en caoutchouc ou les oreillers rembourrés de chiffons en caoutchouc mousse dans le sèche-linge.
- N'utilisez pas de produits assouplissants pour réduire la raideur du tissu à moins que cela ait été recommandé par le fabricant du produit assouplissant.
- Beko ne recommande pas l'utilisation de feuilles d'adoucissant pour séchage de tissus dans les sècheuses électriques. Le contenu de ces feuilles peut obstruer les filtres de l'appareil, ce qui réduit le débit d'air et peut endommager le système de chauffage. Vous pouvez utiliser des adoucissants dans le lave-linge, mais pas dans le sèche-linge.

- Utilisez l'appareil uniquement pour le séchage des textiles qui sont mentionnés.
- Ne mettez pas les sous-vêtements contenant des décorations métalliques dans le sèche-linge. Ces dernières peuvent endommager le sèche-linge si elles viennent à se détacher du vêtement pendant le séchage.
- Avant de charger l'appareil, vérifiez la présence de briquets, pièces de monnaie, de pièces métalliques, d'aiguilles, etc. sur/dans les vêtements.
- Il est déconseillé d'utiliser des feuilles d'adoucissant.
- Le processus final du cycle d'un sèche-linge s'effectue sans chaleur (le cycle de refroidissement). Cela permet aux vêtements de sécher à une température moins élevée, qui ne les endommage pas.



**AVERTISSEMENT : N'arrêtez jamais un sèche-linge avant la fin du cycle de séchage, sauf en cas de nécessité de devoir rapidement en retirer tous les vêtements afin de dissiper la chaleur .**

- Ne touchez pas l'appareil lorsque le tambour est en mouvement.
- Ne laissez pas les enfants jouer sur/à l'intérieur de l'appareil. Une surveillance étroite est nécessaire lorsque l'appareil est utilisé à proximité des enfants.
- Gardez les animaux domestiques éloignés de l'appareil pendant le cycle de séchage.
- Avant de mettre l'appareil au rebut, retirez la porte du compartiment de séchage.
- Fermez la porte de chargement lorsque vous quittez la pièce dans laquelle est situé le sèche-linge.
- Cet appareil n'est pas destiné à être utilisé par des personnes (y compris les enfants) présentant des capacités physiques, sensorielles ou mentales réduites, ou qui manquent d'expérience et de connaissances, à moins qu'elles ne soient supervisées ou qu'elles n'aient été



instruites sur l'utilisation de l'appareil par une personne responsable de leur sécurité.

- Nettoyez le filtre à air avant et après chaque chargement.
- Gardez les alentours et les zones environnantes du conduit d'évacuation exempts d'accumulation de fibres, de poussière et de saleté.
- Faites nettoyer périodiquement l'appareil et les conduits d'évacuation par un personnel d'entretien qualifié.
- N'utilisez jamais le sèche-linge sans le filtre à air.
- Lorsque vous n'utilisez pas le sèche-linge, ou une fois le linge retiré suite à l'achèvement du processus de séchage, éteignez l'appareil à l'aide du bouton On/Off (Marche/Arrêt). Lorsque le bouton On/Off (Marche/Arrêt) est en position On (Marche) alors que le sèche-linge est sous tension, gardez la porte de l'appareil fermée.
- Pour réaliser des économies d'énergie avec des modèles pourvus de lampes, lorsque vous n'utilisez pas le sèche-linge, gardez la porte de l'appareil fermée lorsque le bouton On/Off (Marche/Arrêt) est position On (Marche) et le sèche-linge sous tension.



**AVERTISSEMENT : Ce produit peut vous exposer aux agents chimiques tels que le nickel (métallique), qui est réputé cancérigène dans l'État de Californie.**

**Plus d'informations sur [www.P65Warnings.ca.gov](http://www.P65Warnings.ca.gov)**

**N.B. : Tous les composants en acier inoxydable, ainsi que quelques autres composants métalliques, contiennent du nickel.**

### 3 Instructions d'installation



**AVERTISSEMENT :** Le non-respect de ces instructions peut entraîner un risque d'incendie

- L'installation du sèche-linge (« appareil ») doit être effectuée par un installateur qualifié.
- Installez l'appareil conformément aux instructions du fabricant et aux codes locaux.
- Évitez d'installer le sèche-linge avec des matériaux de ventilation plastiques et flexibles. Si le conduit métallique flexible (type feuille) est installé, il doit être d'un type spécifique identifié par le fabricant de l'appareil comme étant approprié pour une utilisation avec les sèche-linge. Les matériaux de ventilation flexibles sont réputés pour leur susceptibilité à l'effondrement, à être facilement écrasés et à garder la poussière. Ces situations causent l'obstruction du flux d'air du sèche-linge, augmentant ainsi les risques d'incendie.

## CONSERVEZ CES INSTRUCTIONS

### 3.1 Raccordement électrique

Branchez l'appareil sur une prise de mise à la terre protégée par un fusible ou un disjoncteur d'une capacité convenable.

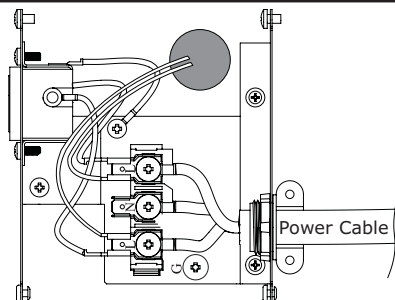

### Raccordement électrique à 3 fils

Si votre prise admet 3 fils comme l'indique l'illustration ci-dessous, utilisez un cordon de sèche-linge à 3 fils. Généralement, vous pouvez trouver un cordon pour sèche-linge chez votre quincailler, votre fournisseur d'électricité ou dans une maisonnerie au niveau local. Le cordon doit être doté d'une boucle fermée ou des raccords terminaux de câble à extrémité renversée. Le kit du cordon doit porter l'inscription « À utiliser avec les sèche-linge ».

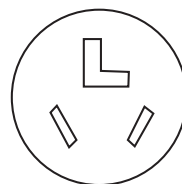

Réceptacle à 3 fils  
(10-30R) (résistance électrique)

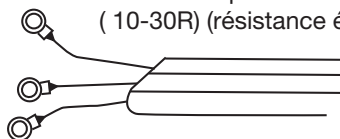

Cordon typique de sècheuse 3 fils de  
240V/30 amp NEMA 10-30 Type SRDT



Si vous installez le sèche-linge dans une caravane résidentielle, des véhicules récréatifs, des nouvelles installations de circuit de dérivation ou dans des zones où les codes locaux ne permettent pas la mise à la terre grâce à un conducteur neutre, utilisez uniquement un cordon d'alimentation à 4 fils.

	Sècheuse expédiée avec un cordon pour d'adapter à ce type de réceptacle à 4 fils
	Si vous avez un réceptacle à 3 fils, comme ceci, un cordon de sècheuse à 3 fils doit être acheté localement.



La connexion neutre n'est pas utilisée dans l'appareil

Pour remplacer le cordon :

1. Assurez-vous que le sèche-linge n'est pas branché sur une prise de courant.



NE BRANCHEZ PAS l'extrémité du cordon du sèche-linge dans une prise sous tension avant de le connecter aux bornes d'alimentation et de fermer la boîte de dérivation/répartition tel que décrit plus bas.



NE RÉPAREZ PAS les vieux cordons d'alimentation. Seule une personne qualifiée doit remplacer le cordon d'alimentation. Il existe un risque d'électrocution!

2. Retirez les vis du couvercle de la boîte de dérivation située sur la partie supérieure arrière du sèche-linge.

3. Retirez les fils rouge, blanc et noir du bloc terminal.

4. Retirez le fil de terre vert de la borne de masse.

5. Desserrez le collier de câble maintenant le câble à 4 fils.

6. Faites passer le cordon à 4 fils à travers le collier de câble.

7. Faites passer le nouveau cordon à 3 fils à travers le collier de câble.

8. Fixez le conducteur de terre du cordon d'alimentation (le fil central) à la borne marquée N. Connectez la borne marquée N et la borne de masse marquée G à l'aide du cordon court fourni. Serrez les bornes afin qu'elles tiennent solidement les conducteurs.

9. Fixez les deux cordons d'alimentation conducteurs extérieurs restants aux 2 bornes marquées L. Serrez les deux vis pour maintenir solidement les conducteurs d'alimentation en place.

10. Serrez le collier de câble afin d'éviter que le cordon d'alimentation ne se déplace.

11. Remplacez le couvercle de la boîte de dérivation et fixez-le en place.

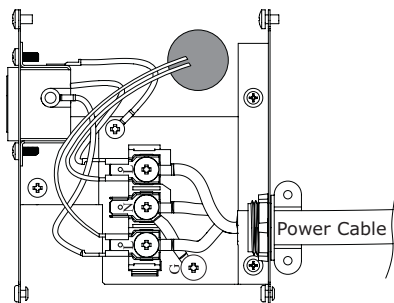

Le sèche-linge est désormais prêt à être branché à la prise à 3 fils conformément au régime nominal requis.

Assurez-vous que la prise et la fiche sont facilement accessibles par rapport à la position d'installation du sèche-linge.

### 3.2 Instructions de mise à la terre

Cet appareil doit être mis à la terre. En cas de dysfonctionnement ou de panne, la mise à la terre réduit les risques de choc électrique en offrant un chemin de moindre résistance au courant électrique. Cet appareil est équipé d'un cordon muni d'un conducteur de terre et d'une fiche de mise à la terre. Assurez-vous que la fiche est branchée dans une prise appropriée correctement installée et mise à la terre conformément à toutes les réglementations locales.

- Assurez-vous que la fiche du cordon d'alimentation est facilement accessible après installation de l'appareil.
- La tension et le fusible/disjoncteur de protection autorisé sont spécifiés dans la section « Spécifications techniques ».
- La tension indiquée doit correspondre à la tension du secteur.
- Évitez d'effectuer la connexion via les rallonges ou les fiches multiples.
- Le fusible/disjoncteur principal et les commutateurs doivent avoir une distance de contact d'au moins 3 mm.



Faites remplacer le cordon d'alimentation endommagé par un électricien qualifié.



**AVERTISSEMENT** – Une mauvaise connexion du conducteur de terre peut causer un choc électrique. En cas de doute sur une bonne mise à la terre de l'appareil, contactez un électricien qualifié, un représentant/personnel de service agréé pour vérification. Ne modifiez pas la fiche fournie avec l'appareil : en cas de non correspondance avec la prise, contactez un électricien qualifié afin qu'il installe une prise appropriée.



N'utilisez pas l'appareil tant qu'il n'est pas réparé! Il existe un risque de choc électrique!

### 3.3 Emplacement approprié de l'installation

- Installez votre appareil dans des environnements dépourvus de tout risque de congélation et sur une position stable et équilibrée.
- Ne placez pas votre appareil sur un tapis à poils longs ou sur des surfaces similaires.
- Utilisez votre appareil dans un endroit bien aéré et dépourvu de poussière.
- N'obstruez pas les conduits d'air situés à l'avant et en dessous de l'appareil.



Assurez-vous que votre appareil n'est pas placé sur le cordon d'alimentation.



Gardez un espace d'au moins 0,6 po (1,5 cm) entre l'appareil et les bords des autres meubles.

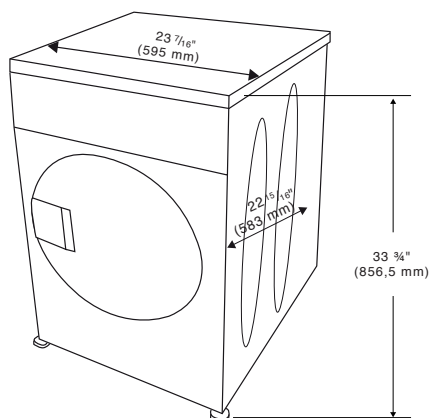
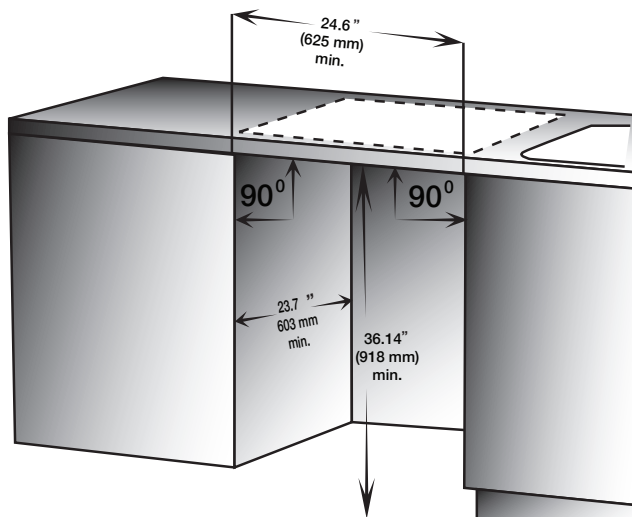

### 3.4 Espace minimum d'installation

	Dans une alcôve ou	encastré
Sur les côtés	0.16 in. (4 mm)	0.16 in. (4 mm)
Au-dessus	1 in. (25 mm)	1 in. (25 mm)
À l'arrière	4 in. (100 mm)	4 in. (100 mm)
À l'avant	0.20 in. (5 mm)	0.20 in. (5 mm)

### Exigences d'aération

La porte du placard doit être dotée de 2 ouvertures, l'une située à 3,2 pouces (8 cm) du bas de la porte, avec une superficie minimale de 16 po carrés (103 cm<sup>2</sup>) et l'autre située à 3 pouces (7,5 cm) du haut de la porte avec une superficie minimale de 46 po carrés (294 cm<sup>2</sup>).

### 3.5 Utilisation au-dessus de la machine à laver

- Si vous utilisez votre sèche-linge au-dessus de la machine à laver, placez un kit d'empilement (Pièce n° : 297 954 0100) entre les deux machines. Ce kit doit être installé par

un centre de service agréé.

• Placez l'appareil sur un sol solide. Lorsque vous le placez-le au-dessus d'une machine à laver, leur poids approximatif peut atteindre 397 lbs (180 kg) lorsqu'ils sont complètement chargés. Le sol doit alors être en mesure de supporter la charge!

### 3.6 Réglage des pieds

Pour vous assurer que votre appareil fonctionne presque silencieusement et sans vibration, assurez-vous qu'il est bien en équilibre sur ses pieds. Tous les pieds de l'appareil sont réglables. Équilibrez l'appareil en réglant les pieds.



N'utilisez aucun outil pour desserrer les pieds réglables. Dans le cas contraire, ils pourraient être endommagés.



Ne dévissez jamais les pieds réglables de leurs boîtiers.

### 3.7 Conduit de ventilation et raccordement

Le conduit de ventilation assure l'expulsion de l'air depuis l'intérieur de l'appareil.

Le sèche-linge à évacuation possède 1 sortie d'air.



Utilisez uniquement utiliser un conduit métallique flexible ou rigide pour l'évacuation.

• Au Canada, le diamètre du conduit à utiliser doit être de 4 po (102 mm). Aux États-Unis, la réglementation qui fixe le diamètre du conduit d'évacuation adéquat doit être respectée. La longueur maximale du conduit est présentée dans le tableau ci-dessous :

Conduit métallique rigide	
Nombre de coudes	Longueur
0	92 pies (28.0m)
1	82 pies (25.0m)
2	72 pies (21.9m)
3	62 pies (18.9m)
4	52 pies (15.8m)





Para conectar un conducto de ventilación:



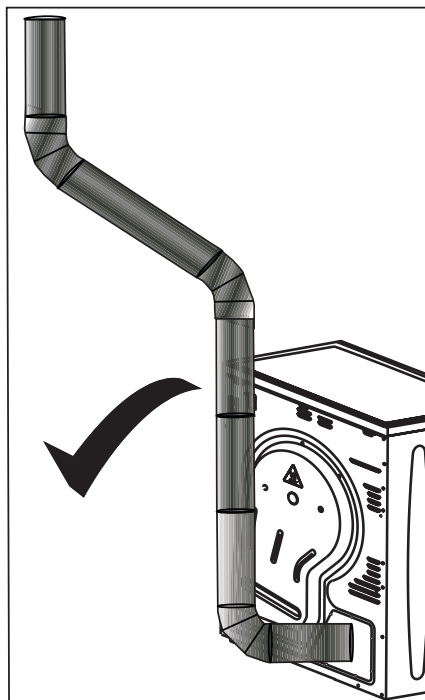
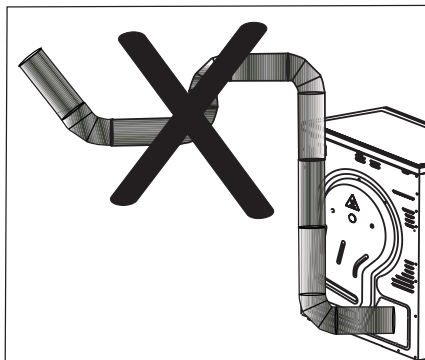

Raccordement d'un conduit de ventilation ;

1. Connectez le conduit métallique de la sortie d'air à l'entretoise en la tournant dans le sens antihoraire.

2. Créez les passages du conduit tel qu'indiqué dans l'illustration ci-dessous.



	Assurez-vous que l'air humide émanant du sèche-linge n'est pas expulsé dans la pièce. Sinon, cela peut endommager les murs et les meubles de ladite pièce.
	Le conduit de ventilation peut être dirigé à l'extérieur à travers une fenêtre ou raccordé à la sortie d'air d'une salle de bain.
	Le conduit de sortie d'air doit être dirigé directement vers l'extérieur. Vous devez limiter le nombre de coudes pour ne pas entraver le flux d'air.
	Pour éviter l'accumulation d'eau dans le conduit, assurez-vous qu'il n'est pas plié au niveau du sol.
	Au Canada, seuls les conduits flexibles de type feuille, s'il en existe, clairement identifiés par le fabricant doivent être utilisés avec l'appareil. Aux États-Unis, seuls les conduits flexibles de type feuille, s'il en existe, clairement identifiés par le fabricant et ceux conformes à la norme Outline for Clothes Dryer Transition Duct (Norme relative aux conduits d'évacuation des sèche-linge), article 2158A doivent être utilisés.



	Prenez soin de ne pas coincer ou plier les conduits.
	Évitez de plier, de marcher sur ou de plier l'extrémité du flexible entre l'évacuation et le sèche-linge.
	La longueur totale du conduit métallique flexible ne doit pas dépasser 7,8 pieds (2,4 m).
	Le conduit ne doit pas être assemblé avec des vis ou par d'autres dispositifs d'attache qui s'étendent à l'intérieur du conduit pour retenir les peluches.

	L'air ne doit pas être évacué dans/sur une cheminée, un mur, un plafond, un attique, un vide sanitaire ou dans un espace caché d'un bâtiment.
---	---

### 3.8 Élimination des matériaux d'emballage

	Les matériaux d'emballage peuvent être dangereux pour les enfants. Gardez-les hors de la portée des enfants ou mettez-les au rebut de façon appropriée.
---	---

Ne les mettez pas au rebut avec les ordures ménagères.  
Les matériaux d'emballage de votre appareil sont fabriqués à partir des matériaux recyclables.

	L'air ne doit pas être évacué dans/sur une cheminée, un mur, un plafond, un attique, un vide sanitaire ou dans un espace caché d'un bâtiment.
	Évitez d'utiliser l'appareil en même temps que les appareils de chauffage tels que les cuisinières à gaz ou à charbon. Le flux d'air peut provoquer l'embrasement de la cheminée.

## 4 Instructions d'utilisation



**AVERTISSEMENT** : Afin de réduire le risque d'incendie, d'électrocution ou de blessures corporelles, veuillez lire la section 2. **CONSIGNES DE SÉCURITÉ IMPORTANTES** avant d'utiliser cet appareil.

### SYMBOLES DE LAVAGE DU LINGE

	Symboles de séchage		Adapté au sèche-linge		Pas de repassage		Délicat / Séchage délicat		Ne pas sécher au sèche-linge		Ne pas sécher		Ne pas laver à sec										
 	Paramètres de séchage		Toutes températures		Température élevée		Température moyenne		Basse température		Sans chauffer		Séchage sur un fil		Séchage à plat		Séchage sur un fil		Séchage sur un fil à l'ombre		Lavable à sec		
	Repassage -				Repassage à température élevée		Repassage à température moyenne		Repassage à température faible				Ne pas repasser		Repassage sans vapeur								
	Sec ou Vapeur																						
	Température maximale				200 °C 392 °F		150 °C 302 °F		110 °C 230 °F														

### 4.1 Première utilisation

- Lorsque vous utilisez votre sèche-linge pour la première fois, inspectez l'intérieur du tambour pour y rechercher d'éventuels objets étrangers.
- Chargez partiellement le tambour avec du linge mouillé et laissez le sèche-linge fonctionner pendant environ 15 minutes. Cette opération vous permet de nettoyer le tambour avant d'y charger le linge.
- Lors du premier cycle de séchage, une odeur forte et de la poussière peuvent s'accumuler.

### 4.2 Linge à sécher au sèche-linge

Suivez toujours les instructions portées sur l'étiquette du linge. Ne séchez au sèche-linge que des vêtements portant une étiquette indiquant qu'ils peuvent être séchés au tambour.

### 4.3 Linge à ne pas sécher au sèche-linge

- Des vêtements comportant des accessoires métalliques tels les boucles de ceintures ou les boutons métalliques peuvent endommager votre sèche-linge.
- Ne séchez pas au sèche-linge des vêtements à base de laine, de soie, des bas de nylon, des tissus délicatement brodés, des vêtements à accessoires métalliques et des articles tels que les sacs de couchage.
- Le sèche-linge peut endommager des vêtements à base de tissus délicats et de valeur ainsi que des rideaux en dentelle. Ne séchez pas ce type de linge au sèche-linge !
- Ne séchez pas des articles à base de fibres hermétiques tels que les oreillers ou les matelas au sèche-linge.
- Le linge à base de mousse ou de cuir peut se déformer.
- Ne séchez pas au sèche-linge des vêtements faits avec du cuir.



- Ne séchez pas au sèche-linge des vêtements exposés au pétrole, à l'huile, ou aux agents explosifs, même si vous les avez d'abord lavés.

- Ne séchez pas au sèche-linge des vêtements trop humides ou des vêtements ruisselant d'eau.

## 4.4 Préparation du linge à sécher

- Faites essorer tout le linge à la plus haute vitesse d'essorage possible pour chaque type de textile.

- Le linge peut paraître enchevêtré après le lavage. Séparez le linge avant de le charger dans le sèche-linge.

- Séparez le linge en fonction du type et de l'épaisseur du textile. Séchez ensemble des vêtements présentant des similitudes.

## 4.5 Capacité de charge recommandée

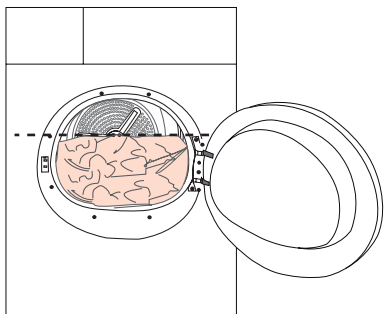

Veillez-vous reporter à la section « Sélection du programme ».



Il est déconseillé de charger le linge dans le sèche-linge au-delà du niveau indiqué à cette figure. Toute surcharge réduit les performances de séchage du sèche-linge. Cela peut, par ailleurs, endommager votre sèche-linge et vos vêtements.



Introduisez le linge par unités dans le tambour pour qu'il ne s'enchevêtre pas.



Des articles de grande taille (tels que les draps, les couvertures de matelas et les nappes de table de grande taille) peuvent se plisser. Arrêtez le sèche-linge 1 à 2 fois pendant le séchage pour séparer tous les vêtements plissés.

Les poids suivants sont fournis à titre indicatif.

Articles domestiques	Poids (en g)*	Poids (en li)*
Couvertures de matelas en coton (double)	Poids (en li)*	3 ¼
Couvertures de matelas en coton (une seule)	1000	2 ¼
Draps (double)	500	1 1/8
Draps (un seul)	350	¾
Nappes de table de grande taille	700	1 ½
Nappes de table de petite taille	250	½
Serviettes à thé	100	¼
Serviettes de bain	700	1 ½
Essuie-mains	350	¾
Vêtements	Poids (en g)*	Poids (en li)*
Chemisiers	150	3/8
Chemises en coton	300	5/8
Chemises	200	½
Robes en coton	500	1 1/8
Robes	350	¾
Jeans	700	1 ½
Mouchoirs (10 pièces)	100	¼
T-Shirts	125	¼

\*Poids du linge sec avant le lavage.  
Poids approximatifs du linge domestique courant.

# 5 Fonctionnement de l'appareil

## 5.1 Panneau de commande

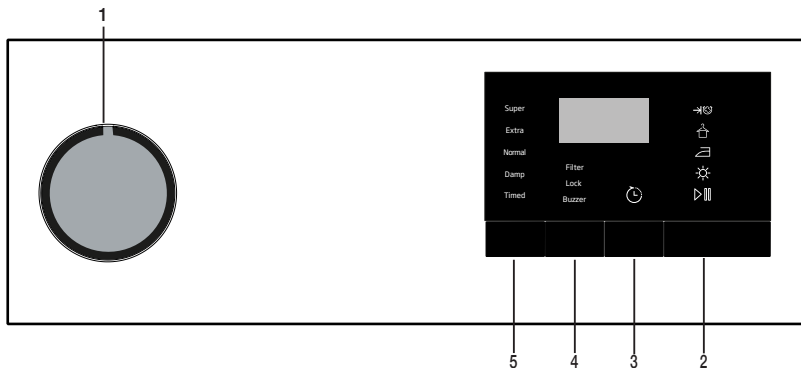

1. Bouton de sélection Marche/Arrêt/Programme
2. Bouton Démarrer/Pause
3. Bouton de l'heure de fin
4. Bouton de volume de l'avertisseur sonore
5. Bouton de sélection des programmes Niveau / Temps de séchage

## 5.2 Symboles

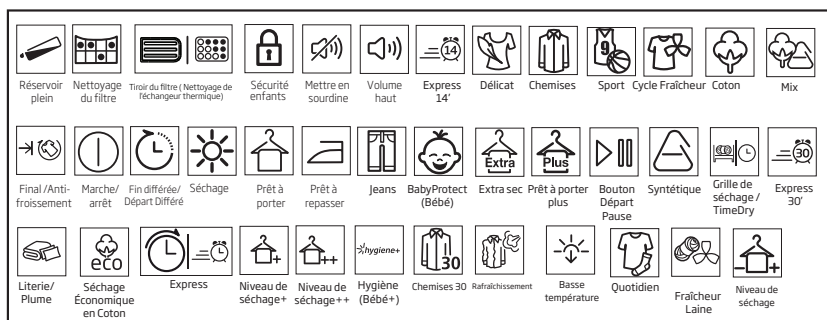

## 5.3. Préparation du sèche-linge

- Branchez le sèche-linge.
- Ouvrez la porte de chargement.
- Placez le linge dans le sèche-linge en évitant qu'il ne reste coincé.
- Poussez et refermez la porte de chargement.

 Assurez-vous que le linge n'est pas coincé sur la porte de chargement.

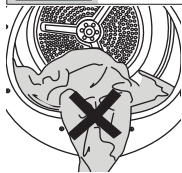

Sélectionnez le programme souhaité en appuyant sur le bouton de sélection Marche/Arrêt/Programme, l'appareil se met en marche.



La sélection d'un programme à l'aide du bouton de sélection Marche/Arrêt/Programme, cela ne signifie pas que ce dernier est lancé. Appuyez sur le bouton Démarrer/Veille pour lancer le programme.

## 5.4 Sélection de programme et tableau de consommation

FR				
Programmes	Poids (lb)	Vitesse d'essorage dans le lave-linge (t/m)	Durée de séchage (minutes)	Explication
Coton/Normal	15	Moyen	121	Vous pouvez sécher vos vêtements résistants à l'aide de ce programme à une température normale.
Pression permanente	7	Faible	55	Vous pouvez sécher vos vêtements moins résistants à l'aide de ce programme à une température inférieure comparé au programme « Coton ». Ce programme est recommandé pour les vêtements synthétiques (par exemple)
Intense	8	Moyen	131	Pour les vêtements lourds tels que les jeans, le programme recommandé est Extra Dry.
Tissu mixte	8	Moyen	85	Les programmes mixtes (Normalement sec) sont destinés aux charges mixtes des différents types de tissus. Vous pouvez sécher le linge mixte à une température plus basse.
Aseptiser	11	Moyen	125	C'est un programme à long terme que vous pouvez utiliser pour les vêtements (habits pour bébés, serviettes, sous-vêtements, etc. en coton) qui nécessitent une certaine hygiène. L'hygiène est garantie à haute température. Il est particulièrement adapté aux tissus durables. Évitez d'utiliser ce programme pour sécher les tissus délicats. Un niveau de séchage élevé est recommandé pour éliminer la forte présence de bactéries.
Sèche-linge minuté (haute température)	-	Moyen	10	Vous pouvez sélectionner l'un des programmes minutés pour obtenir le niveau de séchage final désiré à haute température.
Sèche-linge minuté (basse température)	-	Moyen	10	Vous pouvez sélectionner l'un des programmes minutés pour obtenir le niveau de séchage final désiré à basse température.
Air froid	-	-	10	Seule une circulation d'air frais est réalisée pendant 10 minutes sans air chaud.
Laine	4	Faible	20	Utilisé pour prévenir le rétrécissement des tissus à base de laine ou des vêtements de laine mélangés comme les chandails, les écharpes et les foulards. Il prépare les vêtements en laine au séchage à basse température.
Serviette	11	Moyen	95	Serviettes de séchage telles que les torchon de cuisine, serviette de bain et serviette de toilette.
Sans plis	2	Moyen	40	Sèche les chemises plus délicatement et froisse moins le linge pour un repassage facile.
Vêtements délicats	3	Faible	40	Vous pouvez sécher à basse température votre linge très délicat (chemisiers en soie, sous-vêtements fins, etc.) pouvant être séché en machine, ou le linge pour lequel il est recommandé de réaliser un lavage à la main.
Vêtements de sport	8	Moyen	85	Utilisé pour le séchage de vêtements de sport, de fitness et de vêtements mélangés de polyester décontractés.
Literie	5	Élevé	40	Séchage de literie en coton comme le linge de lit, les draps, les housses de lit, les taies d'oreiller
Séchage rapide	2	Élevé	45	Pour les petites charges de tissus autorisés avec des temps de séchage courts tels que les vêtements synthétiques.

## Temps de séchage

Ultra	Utilisé pour les tissus lourds difficiles à sécher complètement.
Extra	Utilisé pour un séchage supplémentaire
Normal	Utilisé pour un niveau de séchage normal. Il est recommandé pour une économie d'énergie.
Humide	Les vêtements peuvent être partiellement humides.

## 5.5 Fonctions optionnelles

### Alarme / Temps

À la fin du programme, votre machine émet une alerte sonore. Si vous ne souhaitez pas que la machine lance un avertissement sonore, appuyez sur le bouton « Alarme/ Temps ». Lorsque vous appuyez sur le bouton Alarme/ Temps, une lumière s'allume et aucun avertissement sonore ne sera effectué lorsque le programme se termine.



Vous pouvez sélectionner cette fonction avant ou après le démarrage du programme.

Le bouton Niveau/Durée de Séchage est utilisé pour régler la durée du programme pendant que les programmes minutés sont sélectionnés.

Drying Level (Niveau de Séchage)

Le bouton Niveau/Durée de Séchage est utilisé pour ajuster le séchage au niveau désiré. La durée du programme peut varier en fonction de la sélection.



Vous pouvez uniquement activer cette fonction avant de lancer le programme.

### Heure de fin

Vous pouvez retarder de 24 heures au maximum l'heure de fin du programme, avec la fonction Heure de fin.

1. Ouvrez la porte de chargement et placez votre linge.
2. Sélectionnez le programme de séchage.
3. Appuyez sur le bouton de sélection de l'Heure de fin et définissez la période différée désirée. À l'Heure de fin, Le voyant LED s'allume. (En appuyant sur le bouton et en le maintenant enfoncé, l'heure de fin continue sans arrêt).
4. Appuyez sur le bouton Départ/Veille. À l'Heure de fin, le compte à rebours est lancé. Le séparateur « : » au milieu du temps différé affiché clignote.



Vous pouvez ajouter ou retirer du linge pendant l'heure de fin. Le temps affiché à l'écran est la somme totale du temps de séchage normal et de l'heure de fin. LED de l'heure de fin s'éteint à la fin du compte à rebours, le séchage commence et le LED de séchage s'allume.

### Changement de l'heure de fin

Si vous voulez modifier la durée pendant le compte à rebours :

Annulez le programme en appuyant sur le bouton de sélection Marche/Arrêt/Programme. Sélectionnez le programme souhaité et répétez le processus de sélection de l'heure de fin.

Annulation de la fonction heure de fin  
Si vous souhaitez annuler le compte à rebours de l'heure de fin et lancer immédiatement le programme :

Annulez le programme en appuyant sur le bouton de sélection Marche/Arrêt/Programme. Sélectionnez le programme souhaité et appuyez sur le bouton Niveau/Durée de Séchage.

## 5.6 Indicateurs d'avertissement



Les indicateurs d'avertissement varient en fonction du modèle de votre sèche-linge.

### Nettoyage du filtre

À la fin du programme, l'indicateur d'avertissement de nettoyage du filtre s'allume.

## 5.7 Lancement du programme

Appuyez sur le bouton Niveau/Durée de Séchage pour lancer le programme. Les indicateurs Niveau/Durée de Séchage et Séchage s'allument pour indiquer que le programme démarre.

## 5.8 Sécurité enfants

Le sèche-linge est équipé de la sécurité enfants qui permet d'éviter toute interruption de cycle de programme par le verrouillage des boutons lorsqu'un programme est en cours. Tous les boutons, à l'exception du bouton de sélection Marche/Arrêt/Programme sont désactivés, lorsque la Sécurité enfants est activée.

Appuyez simultanément sur le bouton Alarme pendant 3 secondes pour activer la sécurité enfants.

Vous devez désactiver la Sécurité enfants pour pouvoir lancer un nouveau programme à la fin du programme en cours ou pour interrompre le programme en cours. Pour désactiver la Sécurité enfants, appuyez longuement sur le même bouton pendant 3 secondes.



Lorsque la Sécurité enfants est activée, l'indicateur d'avertissement de Sécurité enfant à l'écran s'allume.

La Sécurité enfants se désactive lorsque vous appuyez sur le bouton Marche/Arrêt/Annuler pour éteindre et allumer le sèche-ligne.

Lorsque le sèche-ligne fonctionne, la Sécurité enfants est activée, Il émet un bip sonore deux fois lorsque le bouton de sélection du programme est tourné. Si la Sécurité enfants est désactivée sans retourner le bouton de sélection de programme à sa position précédente, le programme se terminera en raison de la modification de la position du bouton de sélection de programme.

## 5.9 Modification d'un programme en cours

Vous pouvez changer le programme sélectionné pour sécher votre linge et choisir un programme différent même si le sèche-linge est en marche.

- Par exemple, sélectionnez le programme Extra Dry en tournant le bouton de sélection Marche/Arrêt/Programme pour sélectionner Extra Dry au lieu de Iron Dry.
- Appuyez sur le bouton Niveau/Durée de Séchage pour lancer le programme.

### Ajout ou retrait du linge en mode Veille

- Si vous voulez ajouter ou retirer du linge dans le sèche-ligne après le lancement du programme de séchage :
- Appuyez sur le bouton Niveau/Durée de Séchage pour passer le sèche-ligne au mode Veille. Le processus de séchage s'arrête.
- Lorsque l'appareil est en Veille, ouvrez la porte de chargement et refermez-la après avoir ajouté ou retiré le linge.
- Appuyez sur le bouton Niveau/Durée de Séchage pour lancer le programme.



L'ajout du linge pendant le processus de séchage peut occasionner le mélange dans la machine du linge sec et du linge mouillé, ce qui aura pour conséquence un linge humide à la fin du processus.

Vous pouvez ajouter ou retirer le linge pendant le séchage autant de fois que vous le souhaitez. Cependant, le processus de séchage sera en permanence interrompu, ce qui aura pour conséquence de prolonger la durée du programme et augmenter la consommation d'énergie.

Nous vous recommandons donc d'ajouter le linge avant le début du programme.

Si vous sélectionnez un nouveau programme en tournant le bouton de sélection de programme alors que le sèche-ligne est en mode Veille, le programme en cours se termine.



Ne touchez pas la surface interne du tambour lorsque vous ajoutez ou retirez le linge pendant un programme en cours parce qu'elle est chaude.

## 5.10 Annulation du programme

Si vous souhaitez annuler un programme et arrêter le processus de séchage pour une raison quelconque après le démarrage du sèche-ligne, tournez le bouton Marche/Arrêt/Annuler et le programme sera annulé.



L'intérieur du sèche-linge peut être extrêmement chaud lorsque vous annulez le programme alors qu'elle est en marche. Il convient donc d'exécuter le programme de rafraîchissement pour la laisser refroidir.

## 5.11 Fin du programme

Lorsque le programme se termine, les témoins d'avertissement de Nettoyage de filtre à fibre et de Réservoir d'eau sur l'indicateur d'observation du programme s'allument. La porte de chargement peut être ouverte et le sèche-linge prêt pour un autre cycle de séchage. Réglez le bouton de sélection Marche/Arrêt/Programme à la position Marche/Arrêt pour éteindre le sèche-linge.



Si le linge n'est pas retiré après le programme est terminé, la fonction de prévention des rides s'active pendant 2 heures pour éviter que le linge à l'intérieur de la machine ne soit ridé. Le programme permet de tourner le linge toutes les 10 minutes d'intervalles pour les empêcher le plissement.

## 6 Spécifications techniques

Modèle	Sécheuse aérée avec un détecteur de contrôle électronique
Hauteur (po)	33 1/4
Largeur (po)	23 7/16
Profondeur (po)	22 15/16
Ajustement en hauteur des pieds (po)	1 1/16
Poids net (utilisation de la porte avant en plastique) (lb)	69,7
Poids net (utilisation de la porte avant en verre) (lb)	73,4
Tension / Fréquence	208-240V ~ 60 Hz
Charge connectée	2000-2400 W
Capacité de charge à sec	7kg / 15,5 lb
Capacité	3, 77 cu-ft

## 7 Instructions de nettoyage et d'entretien

### 7.1 filtre à air

Les fibres relâchées par le linge dans l'air pendant le cycle de séchage sont recueillies dans le « filtre à air ».



Les fibres se forment durant le port et le lavage.



**AVERTISSEMENT :** Nettoyez toujours le filtre après chaque cycle de séchage.

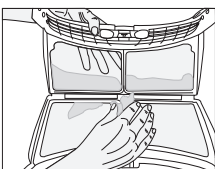
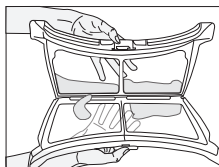
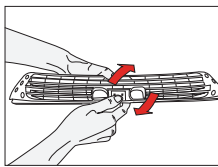
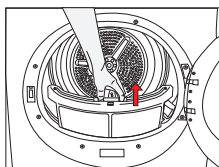

Pour nettoyer le filtre :

1. Ouvrez la porte de chargement.
2. Retirez le filtre à air en le tirant, puis ouvrez-le.
3. Nettoyez les fibres à la main ou à l'aide d'un chiffon doux.
4. Fermez le filtre et remettez-le à sa place



Vous pouvez nettoyer le filtre et son entourage à l'aide d'un aspirateur.



Une utilisation constante de votre sèche-linge obstrue le filtre au bout d'un certain temps. Auquel cas, lavez le filtre avec de l'eau et séchez-le avant de le réutiliser.

### 7.2 Capteurs

Votre sèche-linge est équipé de capteurs d'humidité qui détectent si le linge est sec ou pas.

Pour nettoyer les capteurs :

1. Ouvrez la porte de chargement.
2. Laissez le sèche-linge refroidir si vous venez de l'utiliser.
3. Nettoyez les capteurs métalliques à l'aide d'un chiffon doux imbibé de vinaigre et séchez-les.

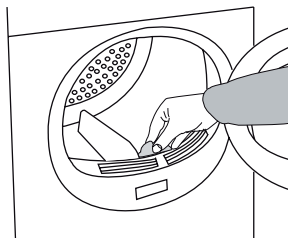

Nettoyez les capteurs métalliques à des intervalles réguliers (4 fois l'an).



**AVERTISSEMENT :** N'utilisez en aucun cas de solvants, d'agents de nettoyage ou de substances semblables pour nettoyer votre sèche-linge. Ces produits pourraient provoquer un incendie ou une explosion !



## 8 Dépannage

Problème	Origine	Explication / Action corrective
Le séchage dure trop longtemps.	* Il se peut que le filtre à air n'ait pas été nettoyé.	* Nettoyez le filtre à air. * Les mailles du filtre sont probablement obstruées. Lavez le filtre avec de l'eau.
	* Les grilles de ventilation sur l'avant de l'appareil sont bloqués.	* Enlevez les objets (s'il y en a) qui bloquent la ventilation devant les grilles de ventilation.
	* La ventilation n'est pas suffisante car la pièce où est située la machine est très petite.	* Ouvrez la porte et la fenêtre de la pièce pour éviter une hausse excessive de la température de la pièce.
	* Un dépôt de calcaire s'est formé sur le capteur d'humidité.	* Nettoyez le capteur d'humidité.
	* Trop de linge est chargé. >>> Ne chargez pas la machine à l'excès.	* Ne chargez pas la machine à l'excès
	* Le linge n'est pas bien essoré.	* Essorez votre linge à une rapidité supérieure dans votre machine.
Le sèche-linge ne se met pas en marche ou le programme sélectionné ne démarre pas. Le sèche-linge ne démarre pas lorsqu'il est apprêté.	* Il se peut qu'il ne soit pas branché. * La porte de chargement est peut-être ouverte. * Il se peut que vous n'avez sélectionné aucun programme ou que vous n'avez pas appuyé sur le bouton « Start/Pause/Cancel » (Démarrer/Suspendre/Annuler). * Il se peut que la « sécurité enfants » soit activée.	* Assurez-vous que le sèche-linge est branché. * Assurez-vous que la porte de chargement est bien fermée. * Assurez-vous d'avoir sélectionné le programme et que celui-ci n'est pas défini sur le mode « Pause » (Suspendre). * Désactivez la sécurité enfants.
Le programme s'interrompt sans raison.	* La porte de chargement est peut-être ouverte. * Une coupure d'électricité est peut-être survenue.	* Assurez-vous que la porte de chargement est bien fermée. * Appuyez sur le bouton « Start/Pause/Cancel » (Démarrer/Suspendre/Annuler) pour démarrer le programme.
Le linge s'est rétréci, s'est feutré ou s'est détérioré.	* Vous avez peut-être utilisé un programme inapproprié pour ce type de linge.	* Séchez au sèche-linge uniquement le linge approprié pour cette opération. Vérifiez d'abord les étiquettes des vêtements. * Sélectionnez un programme et un réglage de température appropriés pour le linge à sécher.
Le voyant « End/Anticrease » (Fin/Défroissage) clignote.	* Vous avez peut-être activé le programme de défroissage de 2 heures permettant d'éviter au linge de se froisser.	* Arrêtez le sèche-linge et retirez le linge.

Le voyant « End/Anticrease » (Fin/Défroissage) est allumé.	* Le programme est terminé.	* Arrêtez le sèche-linge et retirez le linge.
Le voyant « Filter Cleaning » (Nettoyage du filtre) clignote.	* Il se peut que le filtre à air n'ait pas été nettoyé.	* Nettoyez le filtre à air. * Les mailles du filtre sont probablement obstruées. Lavez le filtre avec de l'eau.
Le voyant « Drying » (Séchage) clignote.	* Il se peut qu'un capteur de chaleur soit en panne, ce qui pousse le sèche-linge à interrompre le programme sans chauffer.	* Arrêtez le sèche-linge et retirez le linge. Contactez le service de maintenance agréé.

REMARQUE : Contactez un service de maintenance agréé si le problème persiste.

## DÉCLARATION DE GARANTIE POUR LES SÈCHEUSES BEKO

Les garanties offertes par Beko dans ces déclarations s'appliquent uniquement aux sècheuses Beko vendues à l'acheteur ou propriétaire original aux États-Unis et au Canada. La garantie n'est pas transférable. Pour obtenir un service de garantie, veuillez contacter votre distributeur le plus près tel que listé par province. Vous aurez besoin du numéro de modèle de la sècheuse, du numéro de série, du nom et de l'adresse du détaillant où vous l'avez acheté ainsi que de la date d'achat et de la date d'installation. Cette garantie vous confère des droits légaux spécifiques, et vous pouvez également bénéficier d'autres droits qui peuvent varier d'une province à l'autre.

1 an \*\* de garantie limitée à partir de la date d'installation. Beko réparera ou remplacera sans frais pour le consommateur toutes pièces défectueuses de la sècheuse si utilisée sous des conditions domestiques normales (la garantie est annulée si le produit est utilisé à des fins commerciales par ex. gîtes touristiques, centre de soins, etc.). Le service doit aussi être effectué par une agence de service autorisée par Beko. (Les défauts de fabrication apparents doivent être signalés en dedans de 10 jours ouvrables de l'installation)  
Les accessoires ont une garantie de 1 an mais sans main d'œuvre. Le consommateur est responsable de la main d'œuvre pour installer les accessoires.

2 ans \*\*\* de garantie limitée à partir de la date d'installation (Pièces seulement). Beko réparera ou remplacera toutes pièces sans frais pour le consommateur si des vices de matériaux ou de main d'œuvre ont causés des dommages ou des défaillances de ces composants. Encore une fois la sècheuse devra avoir été utilisée sous des conditions domestiques normales et non commercialement telles qu'énoncé plus haut (Les frais de main d'œuvre sont la responsabilité du consommateur).

5 ans \*\*\* de garantie limitée à partir de la date d'installation (pièces seulement 2-5 ans). Beko réparera ou remplacera toutes cartes de circuits imprimés ou tout tambour de sècheuse (excluant toutes attaches en plastique) sans frais pour le consommateur si des vices de matériaux ou de main d'œuvre ont causés des dommages ou des défaillances de ces composants. La sècheuse devra avoir été utilisée sous des conditions domestiques normales et non commercialement tel qu'énoncé plus haut (Les frais de main d'œuvre sont la responsabilité du consommateur).

Garantie limitée à vie à partir de la date d'installation \*\*\* (pièces seulement). Beko réparera ou remplacera pour le propriétaire original le tambour en acier inoxydable si de la rouille apparaît sous une utilisation domestique normale. Beko peut également, à sa discrétion, remplacer la sècheuse au complet avec le même modèle ou un modèle équivalent comportant des fonctionnalités égales ou supérieures si le modèle original n'est plus disponible. (Les frais de main d'œuvre, de dépose et d'installation sont la responsabilité du consommateur).

Ce produit a subi des tests complets et a eu des inspections d'assurance de qualité officiels avant de quitter le site de fabrication original. Les conditions de garantie pour cet électroménager Beko n'est pas valide si le produit a été altéré, tripoté, modifié, si des pièces supplémentaires ont été assemblées, fixées et réemballées par un distributeur autorisé, une personne d'entretien, un détaillant de tierce partie, un revendeur ou par toute(s) autre(s) personne(s) non autorisée(s).

Exonérations de garantie et exclusions :

La garantie ne couvre pas les frais de service d'un agent de service autorisé pour corriger des problèmes d'installation, électriques et de plomberie ou l'instruction éducationnelle sur l'utilisation de la sècheuse. La garantie ne couvre pas non plus les défauts ou les dommages causés par une catastrophe naturelle (comme des tempêtes, des inondations, des incendies, des coulées de boue, etc.), des dommages causés par l'utilisation de la sècheuse dans des buts autres que ceux pour lesquels elle a été conçue, mauvaise utilisation, abus, accident, altération, mauvaise installation, entretien, frais de déplacements, appels de service en dehors des heures de service normales, service non autorisé ou personne de service non autorisée.

DANS LA LIMITE DE CE QUI EST AUTORISÉ PAR LA LOI, CETTE GARANTIE TIENT LIEU DE TOUTES LES AUTRES GARANTIES, EXPRESSES OU IMPLICITES, Y COMPRIS LES GARANTIES IMPLICITES DE QUALITÉ MARCHANDE ET D'ADAPTATION À UN USAGE PARTICULIER. BEKO DÉCLINE TOUTE RESPONSABILITÉ EN CE QUI A TRAIT À LA QUALITÉ DE CE PRODUIT SAUF MENTION CONTRAIRE DANS CETTE DÉCLARATION DE GARANTIE. BEKO N'ASSUME AUCUNE RESPONSABILITÉ QUAND À L'ADAPTATION DU PRODUIT POUR TOUT BUT PARTICULIER POUR LEQUEL VOUS POURRIEZ ACHETER CE PRODUIT, SAUF MENTION CONTRAIRE DANS CETTE DÉCLARATION DE GARANTIE.

Beko n'assume aucune responsabilité pour les dommages indirects ou consécutifs. De tels dommages incluent, mais sans s'y limiter, la perte de profits, la perte d'épargne ou de revenus, la perte de l'utilisation de la sècheuse ou de tout équipement associé, le coût du capital, le coût de tout équipement substitué, installations ou services, pannes, les réclamations de tiers, et des dommages à la propriété. Certaines provinces n'autorisent pas l'exclusion ou la limitation des dommages accessoires ou indirects, de sorte que les limitations ou exclusions ci-dessus peuvent ne pas s'appliquer à vous. \*La date d'installation réfère à la date d'achat ou à 5 jours ouvrables après la livraison du produit à la maison, la plus tardive de ces deux dates prévalant.

++Les pièces remplacées assumeront l'identité des pièces originales + leur garantie originale.

Il n'y a aucune autre garantie. Cette déclaration de garantie est la garantie complète et exclusive du fabricant. Aucun employé de Beko ou autre tiers n'est autorisé à faire des déclarations de garantie en plus de celles énoncées dans cette Déclaration de garantie.

### COMMENT OBTENIR UN SERVICE

Veuillez contacter un revendeur Beko agréé ou consultez notre site à l'adresse [www.beko.us](http://www.beko.us) pour localiser et obtenir des informations sur le centre de service Beko agréé le plus proche.

