

# Secadora de carga frontal

Guía del propietario:  
Instrucciones de instalación y  
funcionamiento

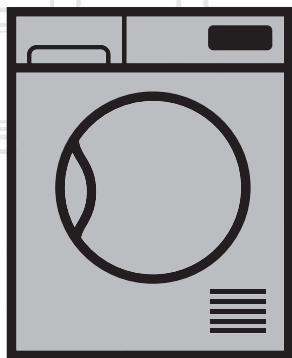

BDV 7200X

USA

2960311920\_\_ES/301219.1631

**beko**

## Antes de nada, lea este manual del usuario.

Estimado cliente,

Gracias por elegir este Beko producto. Esperamos que este producto, que ha sido fabricado en modernas instalaciones y con la última tecnología, le proporcione los mejores resultados. Le recomendamos que lea con atención este manual y los documentos que lo acompañan antes de utilizar este producto y que lo guarde para futuras consultas. En caso de cesión o venta del producto a un tercero, entréguele también el manual. Preste atención a todos los detalles y advertencias incluidas en el manual de usuario y siga las instrucciones.

Utilice este manual de usuario para el modelo indicado en la portada.



Lea las instrucciones.

### Explicación de los símbolos

A lo largo del presente manual del usuario se utilizan los siguientes símbolos:



Información de importancia o sugerencias útiles acerca del uso.



Advertencia de situaciones peligrosas para la vida o las propiedades.



Advertencia para evitar descargas eléctricas.



Advertencia sobre superficies calientes.



Advertencia para evitar el peligro de incendio.



Los materiales de embalaje de su secadora han sido fabricados con materiales reciclables de acuerdo con las normas nacionales sobre medio ambiente.

No deposite los materiales de embalaje con los demás residuos domésticos. Llévelos a los puntos de recogida de materiales de embalaje designados por las autoridades locales.



Este producto ha sido fabricado utilizando la última tecnología en condiciones favorables al medio ambiente.

# ÍNDICE

---

## **1 Su secadora 4**

---

## **2 Instrucciones importantes de seguridad 5**

---

## **3 Instrucciones de instalación 10**

---

- 3.1 Conexión eléctrica ..... 10
- 3.2 Instrucciones de conexión a tierra..... 11
- 3.3 La ubicación de la instalación apropiada ..... 12
- 3.4 Libramientos de instalación mínimos .13
- 3.5 Uso sobre una lavadora..... 13
- 3.6 Ajuste de las patas ..... 14
- 3.7 Conducto de ventilación y la conexión14
- 3.8 La destrucción del material de embalaje..... 15

## **4 Instrucciones de funcionamiento16**

---

- 4.1 Uso por primera vez ..... 16
- 4.2 Las prendas de vestir adecuadas para secar en máquina..... 16
- 4.3 Las prendas de vestir no adecuadas para secar en máquina..... 16
- 4.4 Preparación de ropa a secar..... 17
- 4.5 capacidad de carga correcta..... 17

---

## **5 Operación del producto 18**

---

- 5.1 Panel de mandos ..... 18
- 5.2 Símbolos ..... 18
- 5.3 Preparación de la máquina secadora.. 18
- 5.4 Selección de programas y tabla de consumo ..... 19
- 5.5 Funciones auxiliares..... 20
- 5.6 Indicadores de advertencia..... 20
- 5.7 Iniciar el programa ..... 20
- 5.8 Bloqueo para niños ..... 20
- 5.9 Cambiar el programa después de haber iniciado ..... 21
- 5.10 Cancelar el programa ..... 22
- 5.11 Fin del programa ..... 22

---

## **6 Especificaciones técnicas 23**

---

## **7 Instrucciones de mantenimiento y limpieza para el usuario 24**

---

- 7.1 Filtro de pelusa ..... 24
- 7.2 Sensor ..... 24

---

## **8 Solución de problemas 25**

---

---

## **9 Declaración De La Garantía 27**

---

# 1 Su secadora

## Vista general

Figura 1

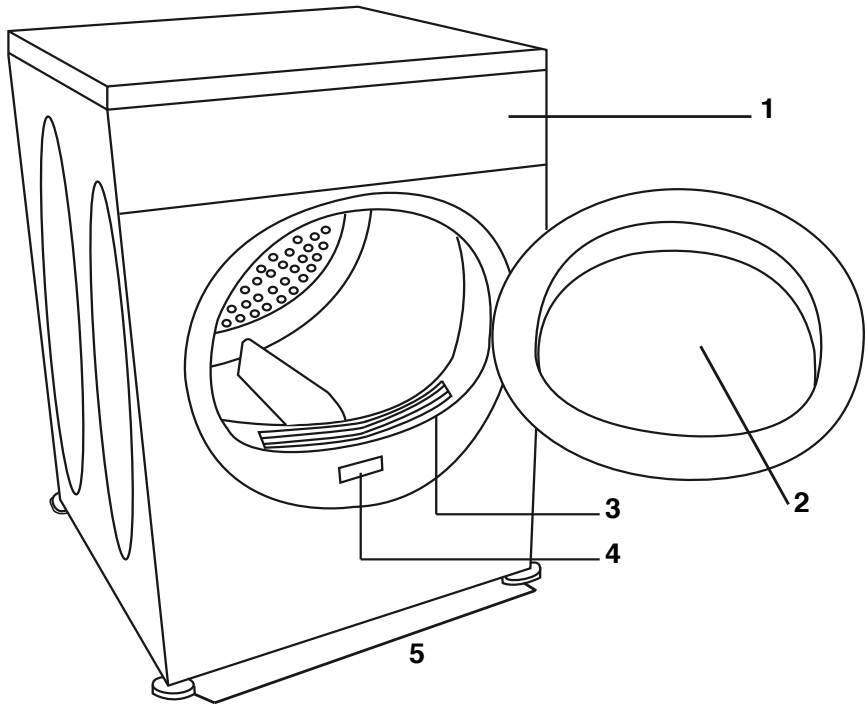

**1** Panel de control

**2** Puerta de carga

**3** Filtro de pelusas

**4** Etiqueta

**5** Patas regulables

Las especificaciones de este artefacto pueden cambiar sin previo aviso para mejorar la calidad del producto. Las imágenes de este manual son ilustrativas y es posible que no coincidan exactamente con su producto.

Los valores especificados en los rótulos de la máquina o en la documentación que la acompaña se obtienen en el laboratorio de conformidad con las normas pertinentes. Estos valores pueden variar de acuerdo a las condiciones operativas y ambientales del artefacto.

## 2 Importantes instrucciones de seguridad



**ADVERTENCIA:** Para reducir el riesgo de incendio o descarga eléctrica que resulte en lesiones graves o la muerte al usar este aparato, siga las precauciones básicas, incluyendo las siguientes:

• Lea todas las instrucciones antes de usar el aparato. El incumplimiento de estas instrucciones puede aumentar el riesgo de incendio o descarga eléctrica y anulará la garantía.



Este producto ha sido diseñado solamente para uso doméstico.

- El aparato debe funcionar entre las temperaturas de +5°C y +35°C. (41°F y +95°F)
- El aparato no se debe instalar detrás de una puerta con llave, una puerta corrediza o una puerta con las bisagras en el lado opuesto a las de la secadora de tambor.
- No instale ni almacene este aparato en un lugar expuesto a la intemperie.
- No modifique los controles.
- No repare ni reemplace ninguna parte del aparato ni intente ningún servicio a menos que se recomiende específicamente en las instrucciones de mantenimiento del usuario o en las instrucciones de reparación del usuario que tenga los conocimientos y habilidades para llevar a cabo.
- Nunca lave el aparato con agua.
- Nunca toque el enchufe con las manos mojadas.
- Nunca jale del cable para desenchufar la secadora.
- No haga funcionar el aparato si el cable eléctrico o el enchufe están dañados.
- En caso de defectos que no puedan ser resueltos por la información en el manual de instrucciones: Apague y desenchufe el aparato y llame a un servicio técnico autorizado.

- Este aparato debe estar conectado a tierra. En caso de mal funcionamiento o descompostura, la conexión a tierra reducirá el riesgo de descarga eléctrica proporcionando una vía de menor resistencia para la corriente eléctrica. Este aparato está equipado con un cable que tiene un conductor de conexión a tierra y un enchufe con conexión a tierra. El enchufe debe estar enchufado en una toma de corriente apropiada que esté correctamente instalada y conectada a tierra de acuerdo con todos los códigos y regulaciones locales.



**ADVERTENCIA:** La conexión incorrecta del conductor de conexión a tierra puede provocar un riesgo de descarga eléctrica. Consulte con un electricista, representante de servicio o personal calificado si tiene dudas acerca de si el aparato está correctamente conectado a tierra.

- El cable de conexión eléctrico debe quedar de fácil acceso después de la instalación.
- Para reducir el riesgo de incendio o descarga eléctrica, no utilice cables para extender, enchufes múltiples o un adaptador para conectar la secadora a la red eléctrica.
- No modifique el enchufe suministrado con el aparato: si no encaja en la toma de corriente, haga que electricista calificado le instalen una toma de corriente nueva.
- Si el cable de alimentación está dañado, debe ser reemplazado por el fabricante, su agente de servicio o por personal cualificado con el fin de evitar un riesgo eléctrico.
- ¡El aparato no deberá utilizarse hasta que sea reparado!
- Las aberturas de ventilación en la base no deben quedar obstruidas por alfombras, etc.
- El aire de escape no debe ser canalizado hacia un tubo de escape de humos de aparatos de gas u otros combustibles.

- Se debe proporcionar una ventilación adecuada para evitar el reflujo de los gases en el cuarto provenientes de aparatos que queman otros combustibles, incluyendo con fuego abierto.
- No seque prendas que se hayan limpiado previamente, lavado, remojado o estén manchadas con gasolina, disolventes de limpieza en seco u otras sustancias inflamables o explosivas ya que despiden vapores que podrían incendiarse o explotar.
- No use la secadora si se han utilizado productos químicos industriales para la limpieza de las prendas que quiere secar.
- No seque prendas sin lavar en la secadora.
- No coloque artículos expuestos a aceites para cocinar en su secadora. Los artículos expuestos a aceites para cocinar pueden contribuir a una reacción química que podría causar un incendio de la carga.
- Los artículos tales como hule espuma (espuma de látex), gorras para la ducha, textiles impermeables, artículos y ropa o almohadas con respaldo de goma equipados con almohadillas de hule espuma no se deben secar en la secadora.
- No use suavizantes de telas o productos para eliminar la estática a menos que sea recomendado por el fabricante del suavizante o del producto.
- Beko no recomiendan el uso de toallas de secadora para suavizar la ropa en sus secadores eléctricos. El contenido de estas toallas puede obstruir los filtros de los aparejos, causando una reducción del flujo de aire y posibles daños al sistema de calefacción. Se pueden usar suavizantes en la lavadora pero no en la secadora.
- El aparato solo puede ser utilizado para el secado de los textiles que están marcados como aptos para secadora.
- La ropa interior que contienen refuerzos de metal no deben ser colocada en una secadora de tambor. Podrían producirse daños a la secadora de tambor si alguno de los refuerzos metálicos se suelta durante el secado.

- Antes de cargar la secadora revise todas las prendas y saque encendedores, monedas, piezas metálicas, agujas, etc.
- No se recomienda el uso de hojas de suavizante de telas.
- La parte final de un ciclo de secadora de tambor se produce sin calor (ciclo de enfriamiento) para asegurar que los artículos se dejen a una temperatura que asegure que los artículos no sean dañados por el calor excesivo.



**ADVERTENCIA: Nunca detenga la secadora antes del final del ciclo de secado a menos que todos los artículos sean retirados y extendidos rápidamente para disipar el calor.**

- No meta la mano si el tambor está en movimiento.
- No permita que los niños jueguen sobre o en el aparato. Se requiere una supervisión cercana cuando el aparato se usa cerca de niños.
- Mantenga a los animales domésticos alejados del aparato durante el ciclo de secado.
- Antes de que el aparato esté fuera de servicio o sea desechado, quite la puerta del compartimiento de secado.
- Cierre la puerta de carga cuando salga de la zona donde está ubicada la secadora.
- Este aparato no está diseñado para ser utilizado por personas (incluyendo niños) con capacidades físicas, sensoriales o mentales reducidas, o falta de experiencia y conocimiento, a menos que sean supervisados o se les hayan dado instrucciones relativas al uso del aparato por una persona responsable de su seguridad.
- Limpie el filtro de pelusa antes o después de cada carga.
- Mantenga el área alrededor de la abertura de ventilación y las áreas adyacentes libres de acumulación de pelusa, polvo y suciedad.



- El interior del aparato y los conductos de escape deben ser limpiados periódicamente por personal cualificado.
- Nunca utilice la secadora sin el filtro de pelusa.
- Cuando la secadora no esté en uso o después de sacar la ropa al finalizar el proceso de secado, apague usando el botón de On/Off (Encendido / Apagado). En los casos en que el botón de Encendido / Apagado esté en la posición de encendido mientras la secadora está enchufada, mantenga la puerta de la secadora cerrada.
- Para el ahorro de energía en los modelos con luz, cuando la secadora no esté en uso, mantenga la puerta cerrada si el botón de On/Off (Encendido / Apagado) está en la posición de Encendido y la secadora se energiza.



**ADVERTENCIA:** Este producto le puede exponer a sustancias químicas como el níquel (metálico), reputado cancerígeno en el Estado de California. Para más información, consulte [www.P65Warnings.ca.gov](http://www.P65Warnings.ca.gov)

**Nota:** Todos los componentes en acero inoxidable, así como unos otros componentes metálicos, contienen níquel.

### 3 Instrucciones de instalación



**ADVERTENCIA: El incumplimiento de estas instrucciones puede presentar un riesgo de incendio**

- La instalación de la secadora de ropa (“aparato”) debe ser realizada por un instalador calificado.
- Instale el aparato según las instrucciones del fabricante y los códigos locales.
- No instale una secadora de ropa con materiales de ventilación plásticos flexibles. Si se instalan conductos de metal flexible (tipo lámina metálica), deben ser de un tipo específico identificado por el fabricante del aparato como adecuado para su uso en secadoras de ropa. Los materiales de ventilación flexibles suelen colapsar, aplastarse fácilmente y atrapar pelusa. Estas condiciones obstruyen el flujo de aire de la secadora de ropa y aumentan el riesgo de incendio. **GUARDE ESTAS INSTRUCCIONES**

#### 3.1 Conexión eléctrica

Conecte el aparato a una toma a tierra protegida por un fusible o disyuntor de capacidad adecuada.

 <p>receptáculo de 4 hilos (14-30R)</p>	Secador embalado con cable para encajar en este receptáculo de 4 hilos.
 <p>receptáculo de 3 hilos (10-30R)</p>	Si cuenta con un receptáculo de 3 hilos, como este, se debe comprar localmente, un cable para secador de 3 hilos.



La conexión del neutro no se utiliza en este producto

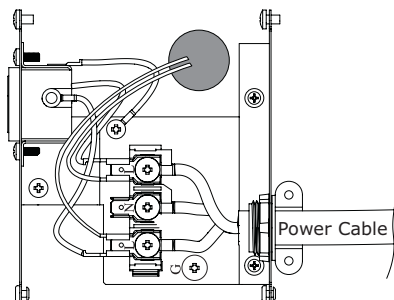

#### 3-Conexión de cableado eléctrico

Si su toma de corriente tiene entrada para 3 cables como se muestra a continuación, debe obtener un cable para la secadora de 3 hilos. El cable de la secadora por lo general se puede encontrar en su tienda de suministros de herramientas local, suministro eléctrico o centro comercial eléctrico. El cable debe tener un bucle cerrado o conectores de terminación de alambre finales doblados hacia arriba. El kit del cable debe estar marcado “para uso con secadoras de ropa”.

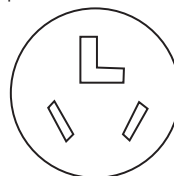

receptáculo de 3 hilos  
( 10-30R)

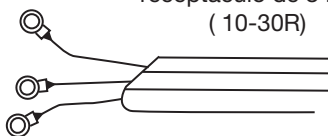

Cable común de 3 hilos y 240V/30 amp para secador NEMA 10-30 tipo SRDT



Si la secadora está instalada en una casa rodante, vehículos recreativos, nuevas instalaciones de circuito o en áreas donde los códigos locales no permiten la conexión a tierra a través del conductor neutro, solamente se podrá utilizar un cable de alimentación de 4 hilos.

### Para cambiar el cable:

1. Asegúrese de que la secadora no esté enchufada en ninguna toma de corriente.



NO enchufe el extremo del cable de alimentación de la secadora a una toma con corriente antes de conectar el cable de alimentación a las terminales de la secadora y la caja de conexiones / divisor de cierre como se describe a continuación.



NO repare los cables de conexión eléctrica viejos. El cable eléctrico deberá ser cambiado por una persona cualificada. ¡Existe un riesgo de descarga eléctrica!

2. Retire el tornillo de la tapa de la caja de conexiones situada en la parte superior trasera de la secadora.
3. Retire el cable rojo, blanco y negro del bloque de terminales.
4. Retire el cable verde de tierra de la terminal de tierra.
5. Afloje la abrazadera de alivio de tensión que sujeta el cable de 4 hilos.
6. Pase el cable de 4 hilos a través de la abrazadera de tracción.
7. Enrede el cable nuevo de 3 hilos a través de la abrazadera de tracción.
8. Una el conductor de tierra del cable de alimentación (el cable central) a la terminal marcada como N. Conecte la terminal marcada como N y la terminal de tierra marcada como G con el cable corto suministrado. Apriete las terminales para que los conductores se sostengan con seguridad.
9. Una los dos conductores externos restantes del cordón eléctrico a las 2 terminales etiquetadas como L. Apriete los dos tornillos para que los conductores

eléctricos queden sujetos en su lugar.

10. Apriete el alivio de tensión de manera que el cable de alimentación no se pueda mover.

11. Vuelva a colocar la tapa en la caja de conexiones y sujétela en su sitio.

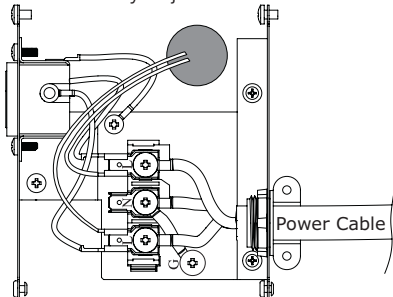

La secadora está ahora lista para ser enchufada en la toma de corriente de 3 hilos del la capacidad especificada.

La toma de corriente debe estar ubicada de manera que el enchufe y la toma de corriente se puedan acceder con la secadora en su posición ya instalada.

## 3.2 Instrucciones de conexión a tierra

Este aparato debe estar conectado a tierra. En caso de mal funcionamiento o descompostura, la conexión a tierra reducirá el riesgo de descarga eléctrica proporcionando una vía de menor resistencia para la corriente eléctrica. Este aparato está equipado con un cable que tiene un conductor de conexión a tierra y un enchufe con conexión a tierra. El enchufe debe estar enchufado en una toma de corriente apropiada que esté correctamente instalada y conectada a tierra de acuerdo con todos los códigos y regulaciones locales.



- El cable de conexión eléctrico debe quedar de fácil acceso después de la instalación.
- La protección del fusible / interruptor de voltaje permitido se especifican en la sección "Especificaciones técnicas".
- El voltaje declarado debe coincidir con el voltaje de la red eléctrica.
- No se debe realizar una conexión a través de cables de extensión o conectores múltiples.

- El fusible principal / interruptor y los interruptores deben tener una distancia mínima de los contactos de 3 mm.

	<p>Un cable de alimentación dañado debe ser reemplazado por un electricista calificado.</p>
	<p><b>ADVERTENCIA</b> - La conexión incorrecta del conductor de conexión a tierra puede resultar en un riesgo de descarga eléctrica. Consulte con un electricista, representante de servicio o personal calificado si tiene dudas acerca de si el aparato está correctamente conectado a tierra. No modifique el enchufe suministrado con el aparato: si no encaja en la toma de corriente, pida a un electricista calificado que instale una toma de corriente nueva.</p>
	<p>¡El aparato no deberá utilizarse hasta que sea reparado! ¡Existe un riesgo de descarga eléctrica!</p>

### 3.3 La ubicación de la instalación apropiada

- Instale el aparato en ambientes que no tengan riesgo de congelación y se encuentren en una posición estable y nivelada.
- No coloque el aparato sobre una alfombra encimada o en superficies similares.
- Utilice el aparato en un ambiente bien ventilado, libre de polvo.
- No bloquee los conductos de aire por delante ni por debajo de la secadora.

	<p>Asegúrese de que el aparato no está sobre el cable eléctrico.</p>
	<p>Mantenga el aparato al menos a 0.6 pulg (1.5 cm) de los bordes de otros muebles.</p>

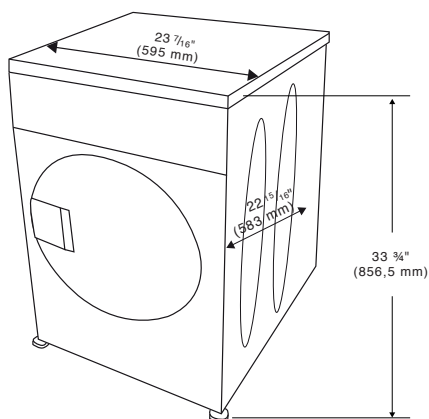
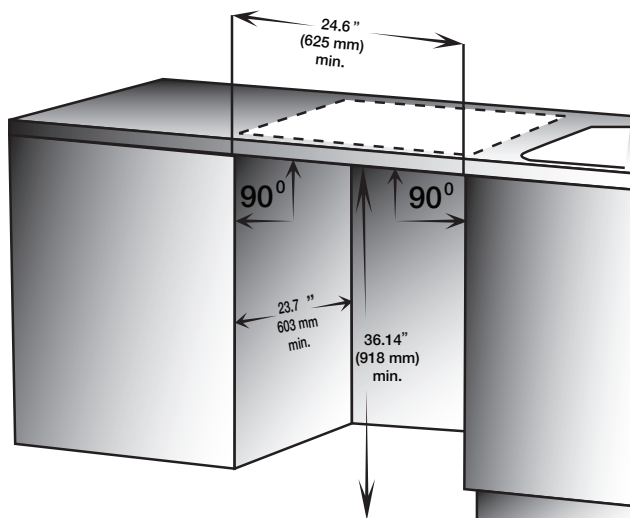

### 3.4 Libramientos de instalación mínimos

	En un hueco o incorporado en un	armario
Lados	0.16 in. (4 mm)	0.16 in. (4 mm)
Superior	1 in. (25 mm)	1 in. (25 mm)
Atrás	4 in. (100 mm)	4 in. (100 mm)
Frente	0.20 in. (5 mm)	0.20 in. (5 mm)

#### Requerimientos de ventilación

La puerta del armario debe tener 2 aberturas, una situada a 3.2 pulgadas (8 cm) desde la parte inferior de la puerta con una superficie mínima de 16 pulg cuadradas (103 cm<sup>2</sup>) y la otra situada a 3 pulgadas (7.5 cm) desde la parte superior de la puerta con una superficie mínima de 46 pulg cuadradas (294 cm<sup>2</sup>).

### 3.5 Uso sobre una lavadora

- Un kit de apilamiento (Nro. de parte: 297 954 0100) debe usarse entre la lavadora y la secadora para su uso en la parte superior de una lavadora. El kit de apilado debe ser instalado por el proveedor de servicios autorizado.

• Coloque el aparato sobre una superficie sólida. Si la va a colocar sobre una lavadora, el peso aproximado de ambos aparatos podría llegar a 397 lbs (180 kg) cuando están llenos. Por lo tanto, ¡el piso debe ser capaz de llevar la carga colocada sobre el mismo!

### 3.6 Ajuste de las patas

Con el fin de asegurarse de que el aparato funciona casi en silencio y sin vibraciones, debe situarse a la altura y equilibrado sobre sus pies. Todos los pies del aparato son ajustables. Equilibre el aparato mediante el ajuste de las patas.



No utilice ninguna herramienta para aflojar las patas ajustables. De lo contrario, podrían dañarse.



Nunca desenrosque las patas de apoyo de sus alojamientos.

### 3.7 Conducto de ventilación y conexión

El conducto de ventilación asegura el escape de aire desde el interior del aparato.

La ventila de la secadora tiene 1 salida de aire.



Solo conductos de metal rígido o flexible se debe utilizar para el escape.

• En Canadá, el diámetro del conducto a utilizar debe ser de 4 pulg (102 mm). En Estados Unidos, se debe seguir la regulación requerida para el diámetro del conducto de escape.





La longitud máxima del conducto se da en la siguiente tabla:



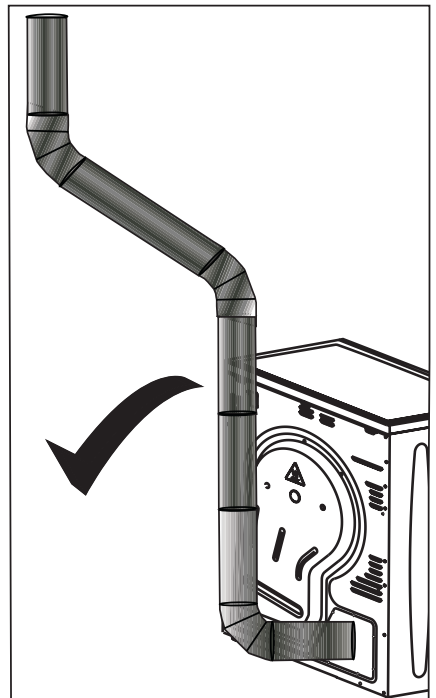
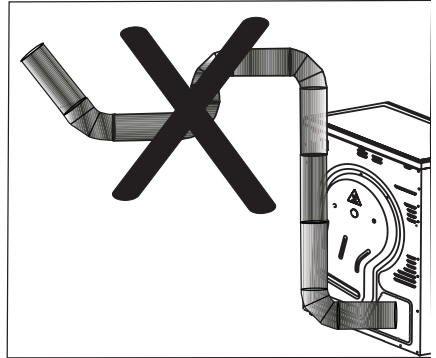

Conducto rígido de metal	
Número de codos	Longitud
0	92 pies (28.0m)
1	82 pies (25.0m)
2	72 pies (21.9m)
3	62 pies (18.9m)
4	52 pies (15.8m)

Para conectar un conducto de ventilación:

1. Conecte el conducto de salida de aire de metal al espaciador girando en sentido contrario a las agujas del reloj.
2. Haga los pasajes para el conducto como se muestra en la siguiente ilustración.



	Debe evitarse que el escape de aire húmedo de la secadora desaloje dentro de la habitación. Esto puede dañar las paredes y los muebles de la habitación.
	El conducto de ventilación puede ser dirigido al aire libre a través de una ventana o se puede conectar a la salida de aire de un cuarto de baño.
	El conducto de salida de aire debe extenderse directamente al aire libre. Tiene que haber un número limitado de codos para no obstaculizar el flujo de aire.
	Para evitar la acumulación de agua en el conducto, asegúrese de que no esté doblado en el suelo.
	En Canadá se deberán utilizar solo los conductos flexibles tipo lámina, en su caso, identificados específicamente para su uso con el aparato por el fabricante. En los Estados Unidos, solo se utilizarán los conductos flexibles tipo lámina metálica, si los hubiera, identificados específicamente para su uso con el aparato por el fabricante y que cumplan con el Esquema para conductos de transición de la secadora de ropa, Tema 2158A.

	Se debe tener cuidado de no pellizcar ni doblar los conductos.
	El extremo de la manguera no debe ser doblado, no debe ser pisado y no debe quedar plegado entre el drenaje y la secadora.
	La longitud total del conducto de metal flexible no deberá superar 7.8 pies (2,4 m).
	El conducto no se debe montar con tornillos u otros medios de fijación que se extienden dentro del conducto para atrapar pelusa.



	El aparato no debe ser ventilado hacia una chimenea, una pared, un techo, un ático, un espacio en el piso o un espacio oculto de un edificio.
---	---

### 3.8 La destrucción del material de embalaje

	El material de embalaje puede ser peligroso para los niños. Mantenga los materiales de embalaje fuera del alcance de los niños o deséchelos en consecuencia.
---	--

No los deseche junto con la basura doméstica.

Los materiales de embalaje de sus aparatos se fabrican con materiales reciclables.

	El aparato no debe ser ventilado hacia una chimenea, una pared, un techo, un ático, un espacio en el piso o un espacio oculto de un edificio.
	No haga funcionar el aparato al mismo tiempo con calentadores tales como una estufa de carbón o gas. El flujo de aire puede causar la chimenea para estallar.

## 4 Instrucciones de funcionamiento



**ADVERTENCIA:** Para reducir el riesgo de incendio, descargas eléctricas o lesiones personales, lea el 2. INSTRUCCIONES DE SEGURIDAD IMPORTANTES Antes de utilizar este aparato.

### SYMBLES DE LAVAGE DU LINGE

SYMBLES DE LAVAGE DU LINGE											
	Symboles de séchage	Adapté au sèche-linge	Pas de repassage	Délicat / Séchage délicat	Ne pas sécher au sèche-linge	Ne pas sécher	Ne pas sécher	Ne pas laver à sec			
	Paramètres de séchage										
		Toutes températures	Température élevée	Température moyenne	Basse température	Sans chauffer	Séchage sur un fil	Séchage à plat	Séchage sur un fil	Séchage sur un fil à l'ombre	Lavable à sec
	Repassage -										
	Sec ou Vapeur		Repassage à température élevée	Repassage à température moyenne	Repassage à température faible						
	Température maximale		200 °C 392 °F	150 °C 302 °F	110 °C 230 °F					Ne pas repasser	Repassage sans vapeur

### 4.1 Uso por primera vez

- Cuando se utilice la secadora por primera vez, revise que el interior del tambor no tenga objetos extraños.
- Parcialmente cargue el tambor con ropa mojada y ponga a funcionar la secadora durante aproximadamente 15 minutos. Esta operación limpiará el tambor antes de meter las prendas.
- Podrá percibir un olor desagradable y es posible que haya una acumulación excesiva de fibra / pelusa durante el primer ciclo de secado.

### 4.2 Las prendas de vestir adecuadas para secar en máquina

Siempre siga el consejo en las etiquetas de las prendas de vestir. Seque solo la ropa cuya etiqueta indique que es apta para secarse a máquina.

### 4.3 Las prendas de vestir no adecuadas para secar en máquina

- Los artículos con accesorios de metal como, hebillas y botones metálicos pueden dañar su secadora.
- No seque artículos como las prendas de lana, prendas de seda y medias de nylon, telas bordadas delicadas, prendas con accesorios de metal y artículos como sacos de dormir en la secadora.
- Las prendas hechas con telas delicadas y valiosas, así como cortinas de encaje pueden presentar arrugas de forma permanente. ¡No seque éstas prendas en su secadora!
- No seque artículos hechos de fibras herméticas tales como almohadas y colchas en la secadora.
- Las prendas hechas de espuma o de hule pueden deformarse.
- No seque prendas que contienen hule en la



secadora.

- No seque prendas expuestas al petróleo, aceite, combustible o agentes explosivos en la secadora incluso si se lavan antes.
- La ropa demasiado húmeda o goteando agua, no se debe poner en la secadora.

## 4.4 Preparación de ropa a secar

- Toda la ropa debe girar a la más alta velocidad de centrifugado posible que la lavadora permita que para el tipo de tela.
- La ropa podría quedar enredada después del lavado. Separe las prendas antes de colocarlas en la secadora.
- Seleccione la ropa según sus tipos y grosores. Seque tipos similares de prendas juntas.

## 4.5 capacidad de carga correcta

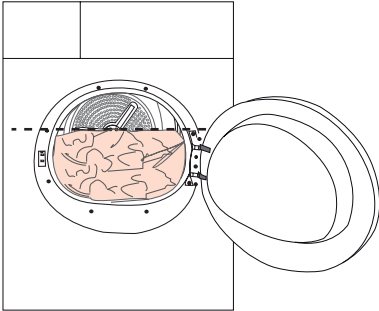

Por favor, consulte la información en la sección "Selección de programa".



No se recomienda añadir ropa a la secadora por encima del nivel que se muestra en la figura. El rendimiento de secado se reduce cuando la secadora es sobrecargada. Hacerlo podría dañar su secadora y sus prendas.



Coloque las prendas en el tambor holgadamente para que no se enreden.



Los artículos grandes (por ejemplo, sábanas, colchas, manteles grandes) podrían abultarse. Detenga la secadora 1 o 2 veces durante el proceso de secado para separar las prendas abultadas.

Los siguientes pesos se dan como ejemplo.

Artículos domésticos	Peso (g)*	Peso (lb)*
Colcha (matrimonial)	1500	3 ¼
Colcha de algodón (individual)	1000	2 ¼
Sábanas (matrimoniales)	500	1 1/8
Sábanas (individual)	350	¾
Manteles grandes	700	1 ½
Manteles pequeños	250	½
Servilletas de tela	100	¼
Toallas de baño	700	1 ½
Toallas de mano	350	¾
Vestidos	Peso (g)*	Peso (lb)*
Blusas	150	3/8
Camisas de algodón	300	5/8
Camisas	200	½
Vestidos de algodón	500	1 1/8
Vestidos	350	¾
Pantalones de mezclilla	700	1 ½
Pañuelos (10 piezas)	100	¼
Camisetas	125	¼

\*Peso de la ropa seca antes de lavar. Pesos aproximados de ropa de uso doméstico.

## 5 Operación del producto

### 5.1 Panel de mandos

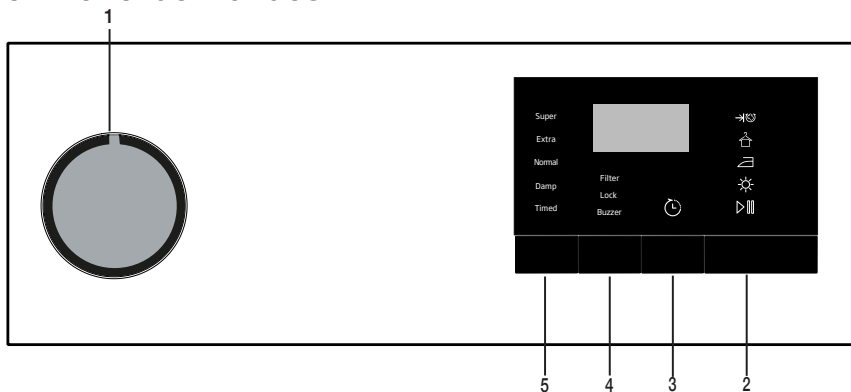

1. Botón de Encendido/Apagado/Selección de programas
2. Botón de Inicio/Pausa
3. Botón de Hora de terminación
4. Botón de volumen del zumbador
5. Botón de selección de programas Nivel / tiempo de secado

### 5.2 Símbolos

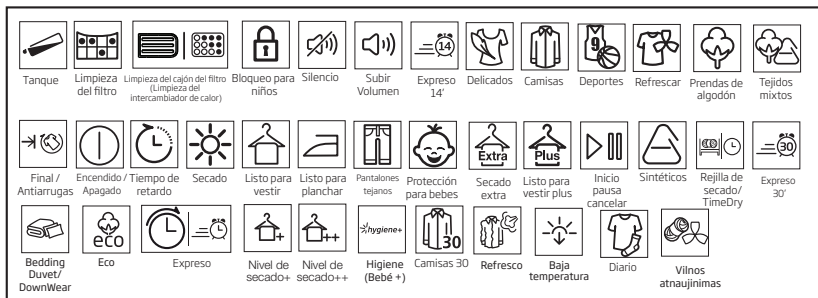

### 5.3 Preparación de la máquina secadora

- Enchufe la secadora.
- Abra la puerta de carga.
- Coloque la ropa en la secadora sin atascarla.
- Empuje y cierre la puerta de carga
- 



Asegúrese de que no haya acumulación de ropa en la puerta de carga.



Seleccione el programa deseado con la perilla de selección Encendido/Apagado/Selección de programas, la máquina se encenderá.



Seleccionar el programa utilizando el botón Encendido/Apagado/Selección de programas no significa que el programa se ha iniciado. Pulse el botón de Inicio/En espera para comenzar el programa.

## 5.4 Selección de programas y tabla de consumo

ES

Programas	Peso (lb)	Velocidad de revolución en la lavadora (rpm)	Tiempo de secado (minutos)	Explicación
Algodón/Normal	15	Medio	121	Las prendas duraderas se pueden secar con este programa a una temperatura normal.
Press Perm	7	Bajo	55	Las ropa menos duradera se puede secar con este programa a una temperatura inferior en comparación con el programa de algodones. Se recomienda para ropa sintética (por ejemplo)
Pesado	8	Medio	131	El uso para ropa pesada, como jeans o vestiduras, deben de ser extra secos.
Tejido mezclado	8	Medio	85	Programa mixto (Seco Regular) para cargas mixtas con diferentes tipos de tejidos. La lavandería mixta, se puede secar a una temperatura más baja.
Desinfectar	11	Medio	125	Es un programa a largo plazo que se puede utilizar para la ropa que necesita higiene (tal como ropas de bebé, toallas, ropa interior, de algodón etc.). La higiene se proporciona gracias a la alta temperatura. Especialmente adecuado para tejidos duraderos. No utilice este programa para secar telas delicadas. Nivel de secado super se recomienda para eliminar la alta incidencia de bacterias.
Secador Temporizado (Temperatura alta)	-	Medio	10	Temporizado Se puede seleccionar para alcanzar el nivel final de secado deseado a altas temperaturas.
Secador Temporizado (Temperatura baja)	-	Medio	10	Temporizado Se puede seleccionar para alcanzar el nivel final de secado deseado a bajas temperaturas.
Sin calor	-	-	10	Solo circulación de aire frío se lleva a cabo durante 10 minutos sin proporcionar aire caliente.
Lana	4	Bajo	20	Utilice para suavizar los artículos de lana y prendas hechas de mezcla como suéteres, bufandas, pañuelos de la cabeza. Prepara prendas de lana a fin de secar con baja temperatura de aire.
Toalla	11	Medio	95	Secar las toallas como toallas de cocina, toallas de baño y toallas de mano.
Libre de arrugas	2	Medio	40	Seca las camisas de una manera más sensible por lo que quedan menos arrugadas y se planchan fácilmente.
Delicados	3	Bajo	40	La ropa muy delicada (blusas de seda, ropa interior fina, etc.) se puede secar a una temperatura más baja que sea adecuada para el secado o para lavar la ropa que se aconseja que sea lavada a mano.
Ropa deportiva	8	Medio	85	Utilice para secar prendas deportivas, de ejercicio físico y prendas casuales combinadas de poliéster.
Ropa de cama	5	Alto	40	Secado de ropas de cama de algodón tal como ropa de cama, sábanas, cubierta de cama, cubierta de almohada
Secado Rápido	2	Alto	45	Para las cargas pequeñas de telas de calidad, como la ropa sintética, proporciona menos tiempos de secado

## Tiempo de secado

Súper	Utilice para telas pesadas que deben estar muy secas
Extra	Usar para un secado extra
Normal	Utilice para un nivel normal de sequedad. Es el nivel recomendado a fin de ahorrar de energía.
Húmedo	Los artículos pueden ser parcialmente húmedos

## 5.5 Funciones auxiliares

### Zumbador / Tiempo

La secadora produce advertencias audibles cuando se completa el programa. Si no desea hacer una advertencia audible, presione el botón "Zumbador / Tiempo". Cuando pulse el botón Zumbador/Tiempo, se encenderá una luz y no se emitirá ninguna advertencia audible cuando finalice el programa.



Puede seleccionar esta función antes o después de iniciar el programa.

El botón de nivel de Secado/Tiempo se utiliza para ajustar la duración del programa mientras se seleccionan los programas temporizados. Nivel de secado

El botón de nivel de Secado/Tiempo se utiliza para ajustar el nivel de sequedad deseado. La duración del programa puede cambiar dependiendo de la selección.



Puede activar esta función solo antes de que haya comenzado el programa.

## Hora de terminación

Puede retrasar la duración de terminación del programa por hasta 24 horas con la función de Hora de terminación.

1. Abra la puerta de carga y coloque la ropa.
2. Seleccione el programa de secado.
3. Pulse el botón de selección de la duración de terminación y establezca la duración de retraso que desea. El LED de Hora de terminación se iluminará. (Al presionar y mantener pulsado el botón, la Hora de terminación seguirá sin parar).
4. Pulse el botón de Inicio/En espera. Comienzo de la cuenta atrás de terminación. ":" El símbolo ":" en medio del tiempo de retardo mostrado parpadeará.



Puede agregar o quitar la ropa dentro del tiempo de terminación. La hora en la pantalla es el total de tiempo de secado normal y hora de terminación. El LED de Hora de terminación se apagará al final de la cuenta atrás, los tiempos de secado y el LED de secado se iluminarán.

## Cambiar la Hora de terminación

Si desea cambiar el tiempo durante la cuenta atrás:

Cancele el programa girando el botón Encendido/Apagado/Selección de programas. Seleccione el programa que desee y repita el proceso de selección del tiempo de terminación.

Cancelar la función de tiempo de terminación Si desea cancelar la cuenta regresiva del tiempo de terminación y comenzar el programa inmediatamente:

Cancele el programa girando el botón Encendido/Apagado/Selección de programas. Seleccione el programa que desee y presione el botón Nivel de Secado/Tiempo.

## 5.6 Indicadores de advertencia



Los indicadores de advertencia pueden variar dependiendo del modelo de su secadora.

### Limpieza del filtro

Quando se completa el programa, se enciende el indicador de advertencia para la limpieza del filtro.

## 5.7 Iniciar el programa

Pulse el botón de Nivel de Secado/Tiempo para comenzar el programa.

Los indicadores de Nivel de Secado/Tiempo y Secado se iluminarán para indicar que el programa se ha iniciado.

## 5.8 Bloqueo para niños

La máquina cuenta con un bloqueo para niños que impide que el flujo del programa de la máquina se vea afectado cuando se pulsan los botones durante un programa. Cuando el bloqueo para niños está activo, todos los botones del panel se desactivan excepto el botón de Encendido/Apagado/Selección de programas.

Presione el botón de Zumbador, 3 botones para activar el bloqueo infantil.

El bloqueo para niños debe ser desactivado para poder empezar un nuevo programa después de que termine el programa actual o para ser capaz de interferir con el programa actual. Para desactivar el bloqueo para niños, mantenga pulsado el mismo botón durante 3 segundos.



Cuando el bloqueo para niños está activado, se encenderá el indicador de advertencia del bloqueo para niños en la pantalla.

El Bloqueo para niños se desactiva cuando la máquina se apaga y se vuelve a encender con el botón de Encendido/Apagado/Cancelar.

Cuando la secadora funciona y el bloqueo para niños está activo, emite dos pitidos cuando se gira el mando de selección de programa. Si el bloqueo para niños se desactiva sin devolver el mando de selección de programas a su posición anterior, el programa finalizará debido al cambio en la posición de la perilla de selección de programa.

## 5.9 Cambiar el programa después de haber iniciado

Usted puede cambiar el programa que seleccionó para secar su ropa con un programa diferente después de que la máquina de secado comience a funcionar. Por ejemplo, seleccione el programa Secado extra girando la perilla de selección Encendido/Apagado/Selección de programas para seleccionar Secado extra en lugar de Secado planchado.

Pulse el botón de Nivel de Secado/Tiempo para comenzar el programa.

Adición y retirada de ropa durante la espera. Si desea añadir o quitar ropa después de haber iniciado el programa de secado:

Pulse el botón de Nivel de Secado/Tiempo para poner la máquina en el modo de espera. El proceso de secado se detendrá.

Abra la puerta de carga en posición de espera, y cierre la puerta después de añadir o quitar ropa.

Pulse el botón de Nivel de Secado/Tiempo para comenzar el programa.



La ropa añadida después de que la operación de secado ha comenzado podría causar que la ropa seca en el interior de la máquina se mezcle con la ropa mojada y que la ropa continúe mojada después de que la operación haya terminado. Añadir o quitar la ropa durante el secado puede repetirse tantas veces como desee. Pero esta operación interrumpe continuamente la operación de secado, aumentando así la duración del programa y el consumo de energía. Por lo tanto, se recomienda añadir las prendas antes de iniciar el programa. Si un nuevo programa se selecciona cambiando la posición de la perilla de Selección de programas mientras la secadora está en espera, el programa en ejecución se detendrá.



No toque la superficie interior del tambor mientras que añade o quita ropa durante un programa en ejecución. La superficie del tambor está caliente.

## 5.10 Cancelar el programa

Si desea cancelar el programa y poner fin a la operación de secado por cualquier motivo después de que la máquina fue puesta en marcha, pulse el botón de Encendido/Apagado/Cancelar.



El interior de la máquina secadora debe estar extremadamente caliente al cancelar el programa durante el funcionamiento de la máquina, así que ejecute el programa de enfriar para permitir que se enfríe.

## 5.11 Fin del programa

Al final del programa, los símbolos de advertencia de Limpieza del filtro de fibras y Depósito de agua en el indicador de seguimiento de los programas se encenderán. La puerta de carga se puede abrir y la máquina secadora está lista para otra función. Presione la perilla de selección de Encendido/Apagado/Programa en la posición de Encendido/Apagado para apagar la secadora.



Si la ropa no se quita después de completar el programa, la función de prevención de arrugas se activa durante 2 horas para evitar que la ropa dentro de la máquina se arrugue. Este programa hace girar la ropa en intervalos de 10 minutos para evitar arrugas.

## 6 Especificaciones técnicas

Modelo	Secadora de ropa por ventilación con sensor de control electrónico
Altura (pulgadas/cm)	33 1/4
Ancho (pulgadas/cm)	23 7/16
Profundidad (pulgadas/cm)	22 15/16
Regular altura de las patas (pulgadas/cm)	1 1/16
Peso neto (uso de puerta delantera de plástico) (libras/kg)	69,7
Peso neto (uso de puerta delantera de cristal) (pulgadas/cm)	73,4
Voltaje / Frecuencia	208-240V ~ 60 Hz
Carga Conectada	2000-2400 W
Capacidad de carga seca	7kg / 15,5 lb
Capacità	3,77 cu-ft

## 7 Instrucciones de mantenimiento y limpieza para el usuario

### 7.1 Filtro de pelusa

La pelusa y fibras liberadas de la ropa en el aire durante el secado, se recogen en el “filtro de pelusa”.



Las fibras y pelusas se forman durante el uso y el lavado.



**ADVERTENCIA: Siempre limpie el filtro después de cada ciclo de secado.**

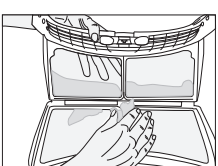
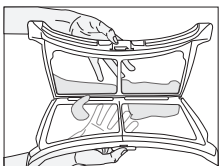
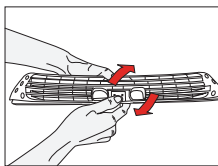
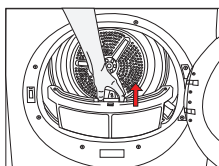

Para limpiar el filtro:

1. Abra la puerta de carga.
2. Retire el filtro de pelusas jalándolo hacia arriba y abra el filtro.
3. Limpie la pelusa y fibras con la mano o con un paño suave.
4. Cierre el filtro y póngalo de nuevo en su sitio.



Se puede limpiar el área del filtro y el filtro con una aspiradora.



Puede surgir una obstrucción en la superficie del filtro después de usar la secadora durante algún tiempo; Si esto ocurre, lave el filtro con agua y séquelo antes de usarlo de nuevo.

### 7.2 Sensor

Hay sensores de humedad en la secadora que detectan si la ropa está seca o no.

Para la limpieza del sensor;

1. Abra la puerta de carga.
2. Permita que la secadora se enfríe si se utilizó recientemente.
3. Limpie los sensores de metal con un paño suave humedecido con vinagre y luego seque los sensores

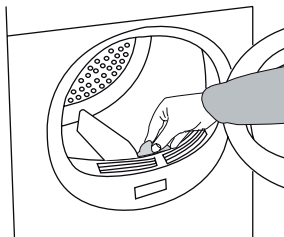

Limpie los sensores de metal a intervalos regulares (4 veces al año).



**ADVERTENCIA: ¡No utilice nunca disolventes, productos de limpieza o sustancias similares en la limpieza, ya que podrían provocar un incendio y / o explosión!**



## 8 Solución de problemas

Problema	Causa	Explicación / Solución
El proceso de secado es excesivo.	El filtro de pelusas puede no haber sido limpiado.	* Limpie el filtro de pelusas. * Las rejillas del filtro puede estar obstruidas. Lave con agua.
	*Las rejillas de ventilación situadas en la parte delantera de la secadora están bloqueadas.	*Retire los objetos (si hay alguno) que evitan la circulación de aire por delante de las rejillas de ventilación.
	*La estancia en donde la secadora está instalada es muy pequeña, por lo que la ventilación no es suficiente.	*Abra la puerta y la ventana de la estancia para evitar que su temperatura aumente demasiado.
	*Se ha depositado cal en el sensor de humedad.	*Limpie el sensor de humedad
	*Se ha cargado excesivamente la secadora.	*No cargue la secadora en exceso.
La secadora no se enciende o el programa no se inicia. La secadora no funciona cuando se inicia.	* La colada no se ha centrifugado suficientemente.	*Centrifugue su colada a una velocidad superior en su lavadora.
	* Puede que no esté enchufada. * La puerta de carga puede estar entreabierta. * Es posible que no se haya seleccionado el programa o no se haya presionado el botón "Iniciar/Pausar/Cancelar". * "Puede estar activado el bloqueo para niños.	* Asegúrese de que la secadora esté enchufada. * Asegúrese de que la puerta de carga esté cerrada correctamente. * Asegúrese de que el programa se haya establecido y que no esté en modo "Pausa". * Desactive el bloqueo para niños.
El programa se interrumpe sin motivo.	* La puerta de carga puede estar entreabierta. * Es posible que haya habido un corte de energía.	* Asegúrese de que la puerta de carga esté cerrada correctamente. * Presione el botón "Iniciar/Pausar/Cancelar" para iniciar el programa.
Las prendas se encogieron, se convirtieron en fieltro o se deterioraron.	* El programa utilizado no es el adecuado para el tipo de ropa.	* Seque solamente la ropa que es apta para secar en la secadora. Primero revise las etiquetas en la ropa. * Seleccione una configuración de temperatura baja con el programa que sea adecuado para la ropa a secar.
El LED de "Fin / Anti-arrugas" parpadea.	* El programa anti arrugas de 2 horas para evitar que la ropa se arrugue puede haber sido activado.	* Apague la secadora y saque la ropa de la secadora.

El LED de "Fin / Anti-arrugas" está encendido.	* El programa terminó.	* Apague la secadora y saque la ropa de la secadora.
El LED de "Limpiar filtro" parpadea.	* El filtro de pelusas puede no haber sido limpiado.	* Limpie el filtro de pelusas. * Las rejillas del filtro puede estar obstruidas. Lave con agua.
El LED de "Secando" parpadea.	* Se ha producido una falla en el sensor de calor. La secadora termina el programa sin calefacción.	* Apague la secadora y saque la ropa. Llame al servicio técnico autorizado.

NOTA: Llame al servicio técnico autorizado si el problema persiste.

# 9 Declaración De La Garantía

## DECLARACIÓN DE LA GARANTÍA PARA LAS SECADORAS BEKO

Las garantías proporcionadas por Beko en estas declaraciones se aplican solamente a las secadoras Beko vendidas al comprador o propietario original en Estados Unidos y Canadá. La garantía no es transferible. Para obtener el servicio de la garantía, comuníquese con nuestro distribuidor más cercano, según se indican por estado. Necesitará el número de modelo, el número de serie, y el nombre y dirección del vendedor de su secadora, donde la compró y la fecha de compra / fecha de instalación. Esta garantía le otorga derechos legales específicos y también puede tener otros derechos, que varían según el estado.

Según la garantía limitada de 1 año\*++ a partir de la fecha de la primera instalación, Beko reparará o reem. plazará sin ningún costo para el consumidor las piezas defectuosas de la secadora si se utiliza bajo condiciones de electrodoméstico normal (la garantía se anula si este producto se usa de forma comercial, por ejemplo en un hotel, hogar de ancianos, etc.) A la reparación la debe realizar una agencia de servicio autorizada de Beko. (Los defectos cosméticos se deben informar en un plazo de 10 días hábiles a partir de la instalación)

Los accesorios tienen 1 año de garantía pero no la mano de obra. El consumidor es responsable de la mano de obra para instalar el accesorio.

Según la garantía limitada de 2 años \*++ a partir de la fecha de la primera instalación (piezas solamente), Beko reparará o reemplazará las piezas sin costo para el consumidor si los defectos en el material o la mano de obra causaron daños o fallas en estos componentes. De nuevo, la secadora se debe haber usado bajo condiciones normales de electrodoméstico y no de manera comercial como se indica arriba (los cargos por mano de obra son responsabilidad del consumidor).

Según la garantía limitada de 5 años \*++ a partir de la fecha de la primera instalación (piezas solamente de 2 a 5 años), Beko reparará o reemplazará las placas del circuito o el tambor de la secadora (sin incluir los accesorios plásticos) sin costo para el consumidor si los defectos en el material o la mano de obra causaron daños o fallas en estos componentes. La secadora se debe haber usado bajo condiciones normales de electrodoméstico y no de manera comercial (los cargos por mano de obra son responsabilidad del consumidor).

Según la garantía limitada de por vida a partir de la fecha de la primera instalación \*++ (piezas solamente) Beko reparará o reemplazará al propietario original el tambor de acero inoxidable si se oxida bajo condiciones de uso de electrodoméstico normal. Beko, también puede, si lo desea, reemplazar toda la secadora con el mismo modelo o uno equivalente con igual o mejor funcionalidad si el modelo original ya no está disponible. (Los cargos por mano de obra, retiro e instalación son responsabilidad del consumidor).

Este producto está completamente probado y pasó las inspecciones de control de calidad oficiales antes de dejar el sitio de fabricación original. Los términos de la garantía para este electrodoméstico Beko no son válidos si un distribuidor autorizado, reparador, vendedor de terceros, revendedor u otra persona autorizada altera, modifica o coloca piezas adicionales en el producto y vuelve a empacarlo.

Exención de las garantías y exclusiones:

La garantía no cubre los costos de reparación por parte de un agente de servicio autorizado para corregir la instalación, los problemas eléctricos o de plomería o la instrucción educativa sobre el uso de la secadora. La garantía tampoco cubre los defectos o daños causados por casos fortuitos (como tormentas, inundaciones, incendios, aludes, etc.), los daños causados por el uso de la secadora para fines que no son para los que se diseñó, tampoco el mal uso, abuso, accidente, alteración, instalación incorrecta, mantenimiento, cargos de traslado, llamadas al servicio fuera de las horas de trabajo normales, trabajo de reparación no autorizado o reparadores.

EN LA MEDIDA PERMITIDA POR LA LEY, ESTA GARANTÍA SUSTITUYE TODAS LAS OTRAS GARANTÍAS EXPRESAS E IMPLÍCITAS INCLUIDAS LAS GARANTÍAS IMPLÍCITAS DE COMERCIABILIDAD Y APETITUD PARA UN FIN PARTICULAR. BEKO NO ASUME NINGUNA RESPONSABILIDAD POR LA CALIDAD DE ESTE PRODUCTO EXCEPTO LO INDICADO EN ESTA DECLARACIÓN DE GARANTÍA. BEKO NO SE HACE RESPONSABLE DE QUE EL PRODUCTO SE ADAPTE A ALGÚN FIN PARTICULAR PARA EL QUE USTED PUEDA COMPRAR ESTE PRODUCTO, EXCEPTO PARA LO INDICADO EN ESTA DECLARACIÓN DE GARANTÍA.

Beko no asume ninguna responsabilidad por los daños incidentales o resultantes. Esos daños incluyen, entre otros, pérdidas de ganancias, pérdidas de ahorros o ingresos, pérdidas del uso de la secadora o cualquier otro equipo asociado, costos de capital, costos de cualquier equipo sustituto, instalaciones o servicios, tiempo de inactividad, reclamos de terceros y daños en la propiedad. Algunos estados no permiten la exclusión o limitación de los daños incidentales o resultantes, por lo tanto las anteriores limitaciones o exclusiones pueden no aplicarse en su caso.

\*La fecha de instalación debe ser la fecha de compra o 5 días hábiles después de la entrega del producto al hogar, lo que ocurra después.

++ Las piezas reemplazadas asumirán la identidad de las piezas originales + su garantía original.

No existen otras garantías. Esta Declaración de la garantía es la garantía completa y exclusiva del fabricante. Ningún empleado de Beko o cualquier otra parte está autorizado a realizar declaraciones de la garantía además de las que aparecen en esta Declaración de la garantía.

## CÓMO OBTENER SERVICIO

Por favor, póngase en contacto con un distribuidor autorizado de Beko o visite la página [www.beko.us](http://www.beko.us) para localizar y obtener información para el centro de servicio autorizado Beko más cercano.

