

Laveuse automatique à chargement frontal

Guide du propriétaire et instructions d'installation

Pour prévenir les accidents et les dommages à la machine, lire ces instructions avant l'installation ou l'utilisation. Utiliser la laveuse seulement tel qu'indiqué dans ce guide du propriétaire et les instructions d'installation incluses avec votre laveuse. Conserver ce guide pour référence future.

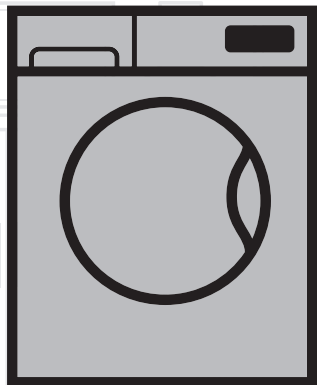

Use only HE High Efficiency detergent.

À titre de partenaire ENERGY STAR®, BEKO a établi que ce produit satisfait aux exigences ENERGY STAR® pour l'efficacité énergétique.

WMY10148C2

FR

Numéro de document= 2820526141_FR/06-07-18.(11:00)

beko

Veillez lire ce guide en premier!

Cher client,

Nous espérons que votre produit qui a été fabriqué dans des installations modernes et qui a passé à travers une procédure de contrôle de qualité très stricte vous donnera d'excellents résultats.

Donc, nous vous recommandons de lire attentivement et complètement ce document avant d'utiliser votre produit et nous vous recommandons aussi de le garder pour consultation future.

Ce guide vous...

...aidera à utiliser votre laveuse d'une façon rapide et sécuritaire.

- Veuillez lire ce guide avant d'installer ou de faire fonctionner votre laveuse.
- Suivez particulièrement les instructions au sujet de la sécurité.
- Gardez ce guide à la portée de la main. Vous pourriez en avoir besoin dans le futur.
- Veuillez lire toute la documentation supplémentaire fournie avec cette laveuse.

Veillez remarquer que ce guide de l'utilisateur et les instructions d'installation peuvent s'appliquer à plusieurs autres modèles. Les différences entre les modèles seront identifiées dans ce guide.



Ce produit a été fabriqué conformément aux conditions écologiques les plus récentes.

Explication des symboles

À travers ce guide, les symboles suivants sont utilisés :



ATTENTION

- Information importante ou conseils pratiques au sujet de l'utilisation.



AVERTISSEMENT

- Avertissement pour des situations dangereuses en rapport à la vie et à la propriété.



AVERTISSEMENT

- Avertissement pour décharge électrique.

Veillez contacter votre revendeur agréé Beko ou vous rendre sur le site www.beko.us pour obtenir des renseignements et localiser le centre de service agréé Beko le plus proche de votre domicile.

Veillez compléter l'information ci-dessous pour consultation future.

No. de modèle :

No. de série :

Date d'achat :

TABLE DES MATIÈRES

1 Votre laveuse	6
Vue d'ensemble	6
Spécifications	7
2 Consignes de sécurité importantes	8
3 Instructions d'installation	14
Emplacement d'installation adéquat	14
Espaces pour l'installation	15
Espaces nécessaires pour une installation sous le comptoir	16
Espaces nécessaires pour une installation dans un placard	17
Installation superposée	17
Retrait du renforcement de l'emballage	18
Enlever les boulons d'expédition	18
Mise au niveau de la laveuse	19
Raccordement électrique	20
Alimentation électrique et circuit	21
Raccordement de l'alimentation en eau	22
Vidange	25
Liste de vérification de l'installation	26
Transport	27
Informations de mise au rebut	28
Mise au rebut de l'appareil	28
4 Instructions d'utilisation	29
Première utilisation	29
Conseils de lessive	30
Préparer la lessive	31
Chargement de la laveuse	32
Utilisation du détergent	34
Quantité de détergent	35
Distributeur de détergent	35
(II) Compartiment de détergent pour le lavage principal	37
Compartiment d'assouplisseur liquide	38
Utilisation de détergents liquides	38
(I) Compartiment de javellisant au chlore liquide	39
Consommation d'eau	40

TABLE DES MATIÈRES

5 Sélectionner un programme et utiliser votre laveuse	41
Panneau de commande	41
Programmes	42
Sélection de programme	46
Tableau des programmes et consommations	47
Sélection de la température	50
Sélection de la vitesse d'essorage	50
Attente de rinçage	51
Sélection de fonction auxiliaire	52
Départ différé	54
Changement de sélections après le début du programme	55
Verrouillage pour enfants	56
6 Préparation	57
Démarrer le programme	57
Système de verrouillage de la porte	58
Ajouter ou retirer la lessive	58
Annulation du programme	59
Essorer de nouveau la lessive	59
Fin du programme	60
Mode d'économie d'énergie	60
7 Instructions d'entretien de l'utilisateur	61
Nettoyer le distributeur de détergent	61
Nettoyer le joint de la porte	62
Nettoyer le tambour	62
Nettoyer le cabinet extérieur et le panneau de commande	63
Nettoyer les crépines d'entrée d'eau	63
Nettoyer le filtre de la pompe de vidange	63
Détartrer la laveuse	66
8 Dépannage	67
9 DÉCLARATION DE GARANTIE POUR LES LAVEUSES À LINGE BEKO	84
10 COMMENT OBTENIR DU SERVICE	85

1 Votre laveuse

Vue d'ensemble

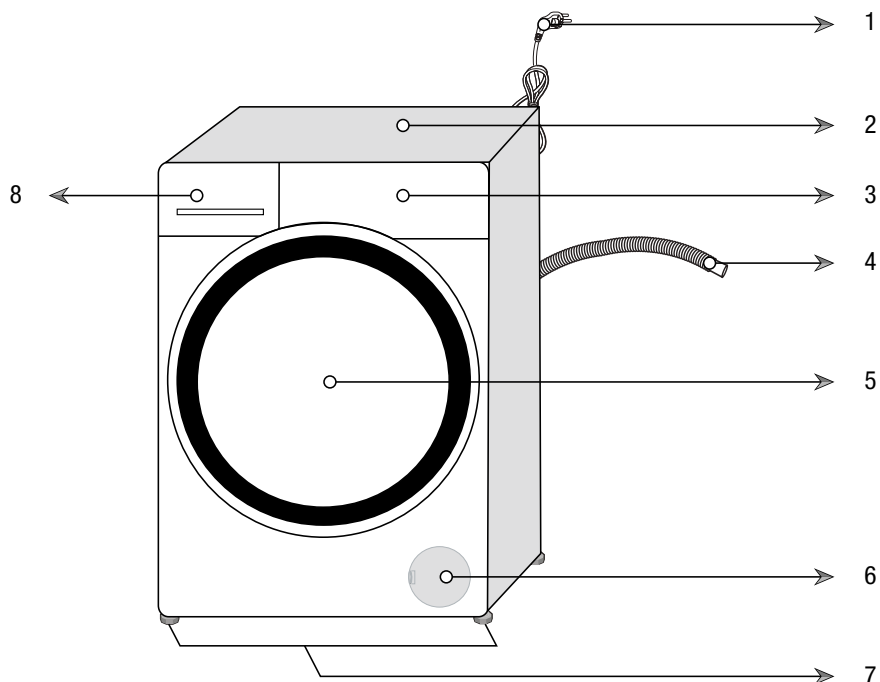

- 1- Câble d'alimentation
- 2- Panneau supérieur
- 3- Panneau de commande
- 4- Tuyau de vidange
- 5- Porte de chargement
- 6- Capuchon du filtre
- 7- Pieds réglables
- 8- Tiroir à détergent

Votre laveuse

Spécifications

	Laveuse automatique à chargement frontal
Modèles	WMY10148C2
Hauteur (po.) / (cm)	33.1 / 84
Largeur (po.) / (cm)	23.6 / 60
Profondeur (po.) / (cm)	26.3 / 67
Poids net (lb) / (kg)	167.6 / 76
Électricité (V/Hz.)	208-240 / 60
Courant total (A)	10
Énergie totale (W)	2000-2350
Pression de l'eau (psi) / (bar)	(15-145) / (1-10)
Hauteur du drain (pd.) / (m.)	4.9 / 1.5
Capacité de lavage (Pd.cu.)	2.5
Capacité de charge sèche (lb) / (kg)	22.26 / 10.1

Afin d'améliorer la qualité du produit, les spécifications de cet appareil peuvent changer sans préavis. Les illustrations dans ce guide sont des esquisses et peuvent ne pas correspondre exactement à votre produit.

Les valeurs mentionnées sur les étiquettes de la laveuse ou dans la documentation qui l'accompagne sont obtenues en laboratoire conformément aux normes pertinentes. Dépendant des conditions d'opérations et environnementales de l'appareil, ces valeurs peuvent varier.

2 Consignes de sécurité importantes



AVERTISSEMENT

- Pour réduire le risque d'incendie, de décharge électrique ou de blessures corporelles en utilisant votre appareil, veuillez suivre les mesures de sécurité de base suivantes :
- Lire toutes les instructions avant d'utiliser la laveuse.
- Ne pas laver d'articles qui ont déjà été nettoyés dans, lavés dans, imbibés de ou tachés d'essence, de solvants pour nettoyage à sec ou d'autres substances inflammables ou explosives (acétone, alcool, kérosène, certains nettoyeurs liquides pour la maison, certains détachants, térébenthine, cires et décapants pour cire), car ils dégagent des vapeurs qui peuvent provoquer un incendie ou une explosion.
- Ne pas ajouter à l'eau du lavage des substances contenant de l'essence, des solvants pour nettoyage à sec ou toute autre substance inflammable ou explosive. Ces substances dégagent des vapeurs qui peuvent provoquer un incendie ou une explosion.
- Dans certaines conditions, du gaz hydrogène peut se former dans un système d'eau chaude qui n'a pas été utilisé pendant 2 semaines ou plus. LE GAZ HYDROGÈNE EST EXPLOSIF. Si le système d'eau chaude n'a pas été utilisé pendant une telle période, avant d'utiliser une laveuse, ouvrez tous les robinets d'eau chaude et laissez couler l'eau pour plusieurs minutes. Ceci évaporerait tout le gaz hydrogène accumulé. Comme le gaz est inflammable, ne fumez pas ou n'utilisez pas une flamme nue pendant ce temps.
- Ne pas permettre à des enfants de jouer sur ou à l'intérieur de l'appareil. Une surveillance étroite est nécessaire lorsque l'appareil est utilisé près des enfants.
- Avant que l'appareil soit mis hors de service ou mis au rebut, enlever la porte et le cordon d'alimentation/la fiche principale afin de prévenir des accidents.
- Ne pas mettre la main dans l'appareil si le tambour est en mouvement. Attendre que le tambour se soit complètement immobilisé avant d'ouvrir la porte.

Consignes de sécurité importantes

- Ne pas installer ou entreposer cet appareil dans un endroit exposé aux intempéries et aux rayons du soleil.
- Ne pas altérer les commandes.
- Ne pas réparer ou remplacer une pièce quelconque de l'appareil ou tenter d'effectuer tout entretien, à moins que ce ne soit recommandé spécifiquement dans les instructions d'entretien de l'utilisateur ou dans des instructions de réparation publiées à l'intention de l'utilisateur, si vous comprenez bien les instructions et possédez les compétences requises.
- Cet appareil doit être utilisé uniquement pour laver, rincer et essorer des articles lavables à la machine en utilisant des produits à lessive appropriés pour les laveuses. Le fabricant de l'appareil ne peut pas être tenu responsable des dommages causés par une utilisation inadéquate ou non prévue de l'appareil.
- Seuls les détergents, assouplisseurs et additifs qui conviennent aux laveuses HE (haute efficacité) peuvent être utilisés. Toujours suivre les instructions et informations fournies par les fabricants de détergent à lessive lors de l'utilisation de ces produits.



Use only HE High Efficiency detergent.

- Toujours suivre les directives d'entretien du tissu des fabricants de vêtements.
- Ne pas toucher la porte de vitre pendant le lavage à des températures élevées. Danger de brûlure!
- Ne pas s'asseoir sur le dessus de la laveuse.
- Ne pas monter sur la laveuse.
- Détruire le carton d'emballage, le sac de plastique et les autres matériaux d'emballage une fois la laveuse déballée. Garder les enfants hors de la portée de ces matériaux d'emballage. Les feuilles de plastique et les cartons présentent un risque de suffocation!

Consignes de sécurité importantes

- Ne pas mélanger de javellisant au chlore avec de l'ammoniac ou des acides tels que le vinaigre et/ou un décapant à rouille lors du lavage. Ce mélange peut produire une fumée dangereuse risquant de causer la mort.
- Ne pas faire fonctionner cet appareil s'il est endommagé, s'il ne fonctionne pas correctement, s'il est en partie démonté ou si des pièces sont manquantes ou brisées, notamment si la fiche ou le cordon d'alimentation est endommagé.
- Ranger les détergents à lessive et les additifs dans un endroit frais et sec, hors de la portée des enfants, en raison du risque d'empoisonnement chimique et d'irritation de la peau. Suivre les instructions du fabricant lorsque vous utilisez des produits de lessive.
- Ne pas laver de matériaux de fibre de verre dans l'appareil. De petites particules peuvent s'accrocher aux tissus qui seront lavés lors des prochains cycles et peuvent mener à une irritation de la peau.
- Ne pas laver d'articles tachés avec de l'huile végétale, de l'huile de cuisson ou de l'essence. Ces articles peuvent contenir certaines huiles inflammables après le lavage et le tissu peut s'enfumer et prendre en feu de lui-même.
- S'assurer de débrancher le câble d'alimentation avant de faire un entretien ou avant de nettoyer l'appareil afin de minimiser tout risque de décharge électrique. Toujours débrancher le câble en saisissant la fiche, non le cordon.
- Ne pas brancher/débrancher le câble d'alimentation avec les mains humides.
- Vérifier l'arrivée d'eau et les branchements du tuyau de vidange régulièrement pour déceler toute fuite. Les tuyaux doivent être remplacés tous les 5 ans.
- Ne pas laisser la porte de la laveuse ouverte afin d'empêcher les enfants de se suspendre par la porte ou d'entrer dans le tambour.
- Faire preuve de prudence lorsque l'appareil évacue l'eau chaude. Danger de brûlure!

Consignes de sécurité importantes

- À la fin d'une journée de lavage, fermer les robinets d'eau afin de prévenir toute fuite qui pourrait se produire en raison d'une défectuosité de l'appareil.
- Vérifier l'appareil et les branchements du tuyau d'arrivée pour déceler toute fuite d'eau après chaque utilisation. S'il y a une fuite, fermer l'appareil et les robinets d'eau, puis appeler le centre de service.
- Ne pas laver des articles comportant des pièces métalliques volumineuses ou lourdes, telles que des boutons ou des boucles de ceinture. Ces articles pourraient sévèrement endommager l'appareil.
- Toujours enlever tous les objets des poches de vos vêtements, car de petits objets comme les pièces de monnaie, les épingles, etc. pourraient sévèrement endommager l'appareil.
- Ne pas installer ou faire fonctionner l'appareil dans des endroits exposés à des températures sous zéro. De l'eau gelée pourrait faire éclater les tuyaux et la pompe.
- S'assurer que les boulons d'expédition sont enlevés avant d'utiliser la laveuse. S'il vous faut appeler le centre de service parce que les boulons n'ont pas été enlevés, le service ne sera pas couvert par la garantie.
- S'assurer que le tambour de lavage est bien vide avant de charger la laveuse.
- Ne pas ranger ou utiliser des substances inflammables et combustibles telles que de la charpie, du papier ou des produits chimiques près de la laveuse.
- Toujours suivre les instructions du fabricant lorsque vous utilisez un agent de détartrage. S'assurer que l'agent de détartrage contient des matériaux avec une protection antirouille et rincer complètement la laveuse quelques fois après le processus de détartrage (Voir, Détartrer la laveuse).
- Installer et faire fonctionner la laveuse sur un plancher solide afin de prévenir les vibrations ou les mouvements. Il n'est pas recommandé d'installer et de faire fonctionner la laveuse sur un plancher en bois ou sur un tapis.

Consignes de sécurité importantes

- La tension nominale de votre laveuse étant de 208/240 V, elle ne doit pas être branchée directement sur du 110/120 V. Une boîte de connexion spéciale sera fournie et utilisée pour les connexions électriques (Voir, Instructions d'installation pour la mise à la terre, Instructions et exigences).
- Si un son anormal se fait entendre pendant le fonctionnement de la laveuse, consulter la section « Dépannage » de ce guide.
- Si l'appareil a été échappé ou heurté, appeler le centre de service afin de vérifier tout dommage ou défaut possible.
- L'extrémité du tuyau de vidange ne doit être en contact d'aucune façon avec l'eau évacuée afin d'éviter un siphonnement d'eau.
- Ne jamais quitter la maison avant d'avoir vérifié que le cycle de lavage est complété et que la laveuse est arrêtée.
- Les cordons d'alimentation et les fiches endommagés ou usés doivent être remplacés uniquement par un technicien de service Beko.
- Ne jamais utiliser un cordon d'extension ou un adaptateur pour connecter l'appareil à l'alimentation électrique en raison du risque de choc électrique et/ou d'incendie.
- Tous les composants, les pièces et les panneaux brisés et défectueux doivent être remplacés uniquement à l'aide de pièces de rechange Beko par un technicien de service Beko.
- Ne pas forcer l'ouverture de la porte si elle est verrouillée. La porte doit demeurer fermée en tout temps durant le cycle du programme.
- Ne pas utiliser d'assouplisseur ou de produits pour réduire l'électricité statique, à moins que ce ne soit recommandé par le fabricant de l'assouplisseur.
- Examiner le filtre de la pompe de vidange à l'occasion pour enlever les pièces de monnaie, les boutons et les autres petits objets.
- Toujours vidanger l'eau complètement avant de nettoyer le filtre de la pompe, avant de transporter la laveuse, lorsqu'il y a risque de gel ou lors d'une panne de courant (Pour une vidange d'urgence, voir les instructions d'entretien de l'utilisateur).
- Toujours s'assurer que la laveuse a été installée correctement

Consignes de sécurité importantes

par un personnel autorisé, en veillant à ce que les branchements d'eau et les connexions électriques soient conformes à toutes les exigences et tous les codes pertinents.

- Ce manuel ne couvre pas toutes les conditions et situations qui peuvent se produire. Faire preuve de bon sens et de prudence lors de l'installation, du fonctionnement et de l'entretien de tout appareil.



AVERTISSEMENT

- Ce produit pourrait contenir des substances chimiques reconnues par l'État de la Californie comme étant cancérigènes, sources d'anomalies congénitales ou nuisibles à la reproduction.

CONSERVEZ CES INSTRUCTIONS

Suivez toujours les instructions contenues dans ce guide d'utilisateur. Si vous n'êtes pas à l'aise avec ces instructions, veuillez appeler le Service à la clientèle pour de l'assistance et pour planifier du service.

3 Instructions d'installation

Lire ceci en premier !

Cette laveuse peut être installée individuellement en position libre et dans des installations encastrées. Vous pouvez aussi installer votre laveuse avec votre sècheuse comme en position libre ou en paires encastrées. Avant d'installer votre appareil, lire les instructions suivantes entièrement et attentivement:

- Conserver ces instructions pour référence future.
- Cet appareil doit être correctement installé et mis à la terre par des techniciens qualifiés et spécialisés conformément à tous les codes et règlements locaux, ainsi qu'à la dernière édition du Code national de l'électricité, ANSI/NFPA 70.
- L'installation adéquate de cet appareil est la responsabilité du propriétaire et les pannes causées par une installation incorrecte ne sont pas couvertes par la garantie.

Emplacement d'installation adéquat

Vous pouvez installer votre laveuse au sous-sol, dans la salle de bains ou dans la salle de lavage si l'endroit a son propre tout-à-l'égout, la plomberie et un système d'alimentation électrique. Toujours suivre ces instructions pour l'installation:

- Ne pas installer ou entreposer cet appareil dans un endroit exposé aux intempéries, à la pluie, à l'humidité, à l'eau et aux rayons du soleil. La température ambiante doit être au-dessus de 60°F (15,6 °C) pour un fonctionnement correct. L'emplacement d'installation doit permettre une aération adéquate.
- Ne pas ranger ou utiliser des substances inflammables et combustibles telles que de la charpie, du papier, des rideaux, de l'essence, du charbon et des produits chimiques liquides ou gazeux près de l'appareil.
- Installer et faire fonctionner la laveuse sur un plancher solide et en béton afin de prévenir les vibrations, bruits ou mouvements en cas de charge déséquilibrée. Le plancher doit avoir une capacité de charge suffisante et la laveuse doit être mise de niveau correctement avant l'utilisation.

Instructions d'installation

- Il n'est pas recommandé d'installer et de faire fonctionner la laveuse sur un plancher en bois ou un plancher souple. Si vous devez installer votre laveuse sur un plancher en bois ou à ossature en bois, le plancher doit être renforcé adéquatement et la laveuse doit être placée dans le coin de la pièce, si possible.
- Ne jamais placer votre laveuse sur un tapis. Cela empêche la circulation d'air. Les composants électriques de l'appareil pourraient surchauffer et causer des dommages.
- Ne pas placer l'appareil sur le câble d'alimentation.
- Ne pas installer et faire fonctionner votre laveuse si la température ambiante est inférieure à 32 °F (0 °C). Les commandes peuvent arrêter de fonctionner correctement dans de telles conditions.
- S'il y a risque de gel, le drain doit être vidé de toute eau restante dans la pompe et les tuyaux, car elle pourrait geler et causer des dommages en les faisant éclater (voir « Nettoyage du filtre de la pompe de vidange »).

Espaces pour l'installation



ATTENTION

- L'endroit de l'installation doit être assez large pour que la porte de la laveuse s'ouvre entièrement lors du chargement.
- L'endroit de l'installation doit être assez large pour faciliter l'utilisation, l'entretien et le service.
- S'assurer d'avoir un espace de 1/2" min de chaque côté de la laveuse pour permettre un petit mouvement de chaque côté durant le lavage et l'essorage.

Instructions d'installation

Espaces nécessaires pour une installation sous le comptoir

Les dimensions sont pour un espacement recommandé. La profondeur du comptoir doit être de 23.5-24.5" (60-62 cm).

L'installation habituelle sous le comptoir - Laveuse seulement

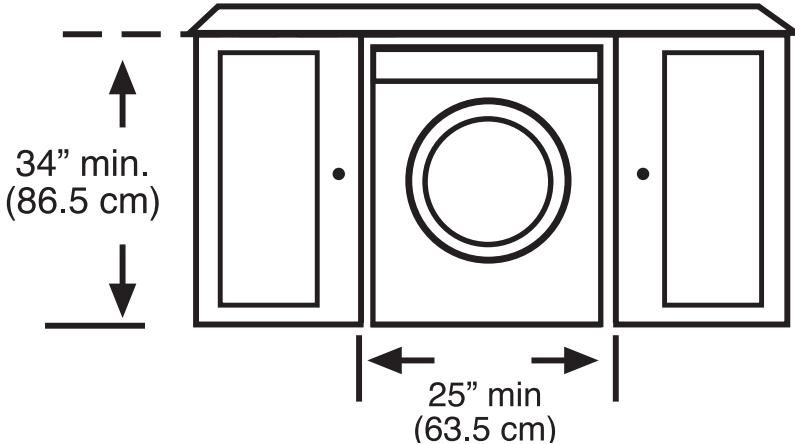

La largeur minimum du comptoir doit être de 50 po (127 cm) pour un ensemble de laveuse et sécheuse Beko.

L'installation habituelle sous le comptoir - Laveuse & sécheuse

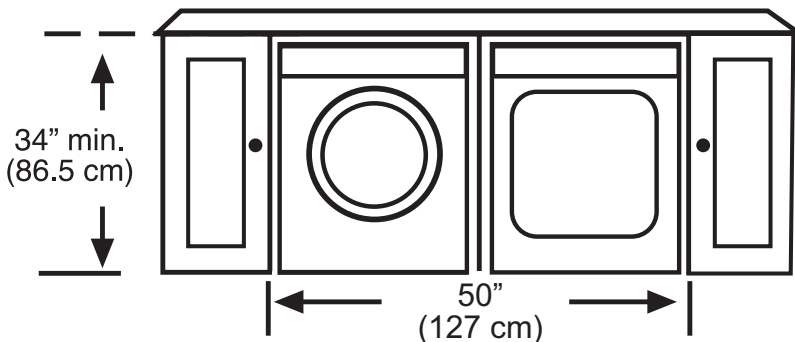

Espaces nécessaires pour une installation dans un placard

Lorsqu'installé dans un placard (laveuse seulement/laveuse sècheuse superposée)

Côtés, Derrière, Devant 1/2 po (1,27 cm), Haut = 1 po (2,54 cm)

Les condition de ventilation de la porte du placard: Une lucarne doit avoir un minimum de 23 po² (148 cm²) l'ouverture d'air placée à 3 po. (7.62 cm) du bas de la porte du placard.

Installation superposée

Vous pouvez superposer votre ensemble de laveuse et sècheuse Beko (modèle n° : DHP 24412 W / DHP 24400 W) en utilisant la trousse spéciale de superposition (pièce n° 2985300200).

Si nécessaire, consulter votre vendeur ou le service technique pour l'achat de la trousse de superposition. Pour l'installation de superposés dans le placard, suivre la configuration est nécessaire:

Une lucarne ayant un minimum de 23 po² (148 cm²), l'ouverture d'air localisée à hauteur de 3 po. (7.62 cm) du bas de la porte du placard (pour la laveuse) & une lucarne avec un minimum de 46 po² (297 cm²), l'ouverture d'air localisée à une distance de 3 po. (7.62 cm) du haut de la porte du placard (pour la sècheuse).

Instructions d'installation

Retrait du renforcement de l'emballage

Incliner la laveuse pour enlever le renforcement d'emballage. Retirez le renforcement d'emballage en tirant sur le ruban.



Enlever les boulons d'expédition



AVERTISSEMENT

- Les boulons d'expédition doivent être enlevés avant d'utiliser la laveuse ! Sinon, l'appareil sera endommagé sérieusement!

1. Desserrer les boulons avec une clé à molette jusqu'à ce qu'ils tournent librement.

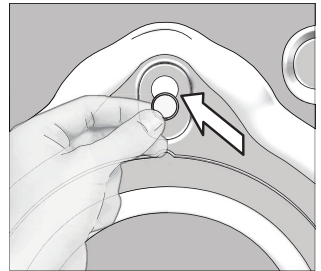
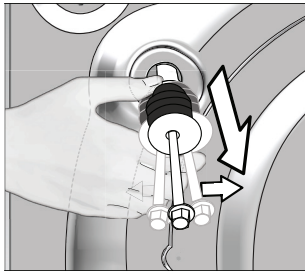
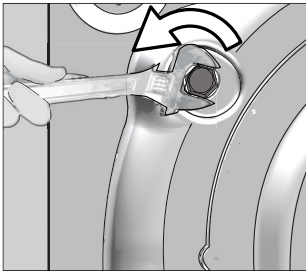

2. Enlever les boulons d'expédition en les tournant doucement.

Instructions d'installation

3. Les couvercles des trous de boulons (fournis dans le sac avec le guide du propriétaire) s'insèrent dans les trous sur le panneau arrière avec un mécanisme spécial de verrouillage. Pour ajuster le couvercle, l'insérer d'abord dans le trou et alors le tourner dans le sens inverse des aiguilles d'une montre avec un tournevis jusqu'à ce qu'il soit verrouillé. Pour déverrouiller, appliquer la procédure à l'envers.



ATTENTION

- Garder les boulons d'expédition dans un endroit sûr pour les réutiliser lorsque la laveuse à linge aura besoin d'être déménagée plus tard.
- Ne jamais déménager l'appareil sans les boulons d'expédition fixés correctement en place !

Mise au niveau de la laveuse



AVERTISSEMENT

- N'utilisez aucun outil pour desserrer les écrous de verrouillage. Sinon, ils peuvent être endommagés.

1. Desserrer manuellement (à la main) les écrous de verrouillage sur les pieds.
2. Ajuster les boulons jusqu'à ce que la laveuse soit de niveau et solide.
3. Important : Resserrer tous les écrous de verrouillage encore.

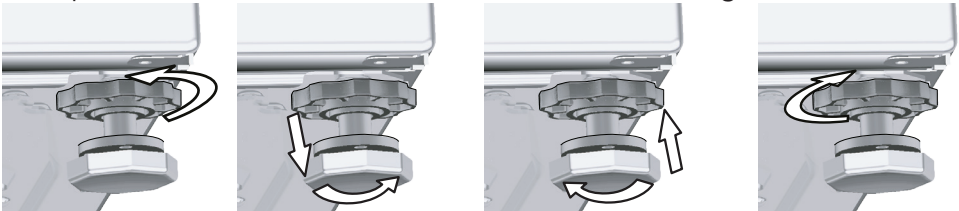

Raccordement électrique

Instructions de mise à la terre

Cet appareil doit être mis à la terre. En cas de mauvais fonctionnement ou de panne, une mise à la terre réduira le risque de choc électrique en étant pourvu d'une trajectoire de moindre résistance pour le courant électrique. Cet appareil est équipé avec un cordon ayant un fil conducteur équipé de la mise à la terre et une fiche de mise à la terre. La fiche doit être branchée dans une sortie appropriée qui est correctement installée et mise-à-la-terre en conformité avec tous les codes locaux et ordonnances et la dernière édition du Code National Électrique, ANSI/NFPA 70.



AVERTISSEMENT

- Une connexion incorrecte du conducteur de mise à la terre de l'équipement peut causer un risque de décharge électrique. Vérifier avec un électricien qualifié ou un homme de service si vous avez des doutes à savoir si votre appareil est adéquatement mis à la terre.
- Ne pas modifier la fiche fournie avec votre appareil - s'il ne correspond pas à votre prise de courant, vous munir d'une prise de courant appropriée, installée par un électricien qualifié.
- S'assurer que le cordon d'alimentation soit toujours accessible par l'utilisateur une fois l'appareil installé.
- Ne jamais utiliser un cordon de rallonge ou un adaptateur pour brancher l'appareil au courant électrique à cause du risque de décharge électrique et/ou d'incendie.
- C'est la responsabilité personnelle et une obligation pour le propriétaire de l'appareil de fournir une prise de courant adéquate et mise à la terre installée par un électricien qualifié.
- Ne jamais utiliser un cordon d'alimentation endommagé à cause du risque de décharge électrique et/ou d'incendie.
- Un cordon d'alimentation endommagé doit être remplacé par un électricien qualifié aussitôt que possible.
- Ne pas brancher/débrancher le câble d'alimentation avec des mains humides.



AVERTISSEMENT

- La tension d'alimentation électrique doit être conforme aux standards de tension (208-240V, 60Hz) indiqués sur l'appareil. A cet effet, une boîte de jonction (tel que montré sur l'image en dessous) doit être obtenue. Une boîte de jonction est fournie avec la sècheuse à vêtements Beko.

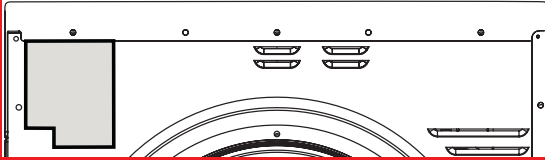

- Un seul appareil doit être connecté à une prise avec circuit de dérivation individuel mis à la terre correctement.
- Assurez-vous de débrancher le câble d'alimentation avant de faire un entretien ou avant de nettoyer l'appareil afin de minimiser tout risque de décharge électrique. Toujours débrancher le câble en saisissant la fiche, non le cordon.
- Ne pas brancher/débrancher le câble d'alimentation avec des mains humides.

Alimentation électrique et circuit

Connecter la laveuse à vêtements à la boîte de jonction fournie. La boîte de jonction doit être connectée à une sortie mise à la terre protégée par un fusible de capacité appropriée.

Important:

- La connexion électrique doit être conforme aux règlements nationaux.
- Le câblage du circuit de sortie électrique doit pouvoir répondre aux exigences de l'appareil. Il est recommandé d'utiliser un disjoncteur-détecteur de fuites à la terre (DDFT).
- La tension et le courant maximum total sont spécifiés dans la section « Spécifications ».
- L'appareil ne doit pas être connecté directement à l'alimentation électrique en cas d'absence de boîte de jonction.

Instructions d'installation

- Une connexion par le biais de cordons d'extension ou multi-prises ne doit pas être effectuée.



AVERTISSEMENT

- Un cordon d'alimentation endommagé doit être remplacé par un électricien qualifié.
- L'appareil ne doit pas être utilisé à moins d'avoir été réparé ! Il y a risque de choc électrique!

Fusible ou disjoncteur de 15 A, 208-240 V, 60 Hz, avec mise à la terre, courant alternatif

Réceptacle à 3-dents proprement mis à-la-terre et boîte de jonction à être placée pour que les cordons d'alimentation électrique soient accessibles lorsque la laveuse sera installée en place.

Raccordement de l'alimentation en eau

Votre laveuse vient avec les deux connections d'eau chaude et d'eau froide. Connecter le boyau d'eau froide marqué en bleu à la valve/robinet d'arrivée de l'eau froide et le boyau d'admission d'eau chaude marqué en rouge à la valve/robinet d'arrivée de l'eau chaude. Visser à la main les boulons connectés et serrer les connections adéquatement en utilisant des pinces. Un vissage excessif peut causer des dommages à la connexion verrouillée.



AVERTISSEMENT

- S'assurer que le branchement d'eau de cette laveuse est fait par un technicien de service qualifié ou un plombier.

Instructions d'installation

La laveuse a deux boyaux d'arrivée d'eau verrouillée de 1/2" et des connexions de boyaux femelles de 3/4" qui peuvent être connectés à des robinets d'eau chaude et froide de 3/4".

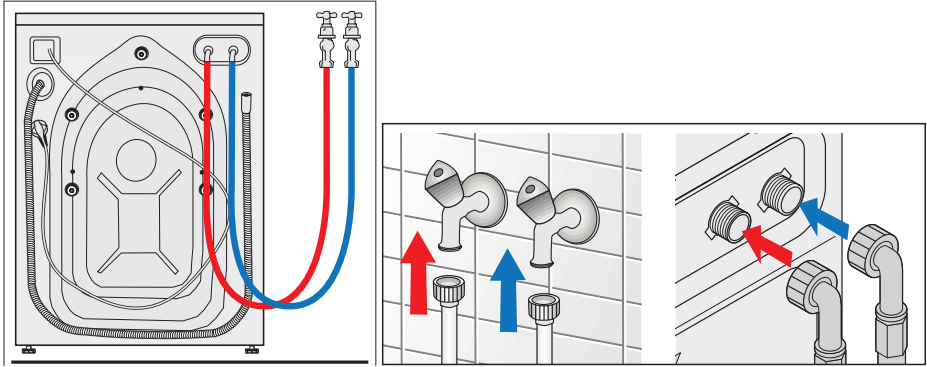

AVERTISSEMENT

- S'assurer qu'il y ait des joints d'étanchéité de caoutchouc sur les connexions de boyaux. Ces joints et les boulons ajustables garantissent une connexion sécuritaire sans fuite. Après que la connexion d'eau est faite, ouvrir les deux robinets d'eau lentement et complètement pour vérifier toutes fuites d'eau.
- S'assurer que les boyaux d'alimentation d'eau ne sont pas écrasés et qu'ils ne sont pas tordus, bosselés ou coupés avant la connexion d'eau.

La pression d'eau doit être environ 15-145 psi (1-10 bar) pour une utilisation correcte de cette laveuse. 1 bar correspond à plus de 2.1 gallons US (8 litres) de taux d'écoulement par minute avec un robinet complètement ouvert. Les boyaux d'arrivée d'eau et les valves doivent résister à une pression de 145 psi (10 bar) au maximum. Si la pression est plus grande que 145 psi, une valve de réduction de pression doit être installée avant l'arrivée d'eau. Si la pression d'eau est sous 15 psi (1 bar), le temps d'emplissage de l'eau peut être prolongée ou la valve d'entrée d'eau peut être coupée complètement.

Instructions d'installation

- La température de l'alimentation en eau chaude ne doit pas dépasser 140 °F (60 °C). (Idéalement 120 °F (48 °C))
- Ne pas connecter la laveuse à un chauffe-eau non-pressurisé, car la pression d'eau pourrait ne pas être adéquate pour une utilisation convenable.
- Ne pas enlever les filtres situés sur les tuyaux d'alimentation en eau (sur les connexions de robinet/tuyau et de tuyau/valve d'entrée).
- Toujours utiliser des tuyaux d'alimentation en eau «Beko» authentiques pour le raccordement à cette laveuse. Des boyaux vieux ou râpés ne doivent pas être réutilisés. Il n'est pas conseillé d'allonger les tuyaux d'alimentation ou de vidange; si nécessaire, consulter votre détaillant ou le service technique au sujet des extensions de tuyaux.
- Les robinets d'eau chaude et froide doivent toujours être facilement accessibles à l'utilisateur.
- À la fin d'une journée de lavage, fermer les robinets d'eau afin de prévenir toute fuite ou tout dommage d'eau qui pourrait se produire en raison d'une défectuosité de l'appareil.
- Vérifier l'appareil et les branchements du tuyau d'arrivée pour déceler toute fuite d'eau après chaque utilisation. S'il y a une fuite, fermer l'appareil et les robinets d'eau, puis appeler le centre de service.
- Vérifier l'arrivée d'eau et les branchements du tuyau de vidange régulièrement pour déceler toute fuite. Les tuyaux doivent être remplacés tous les 5 ans.
- S'il n'y a pas d'alimentation en eau chaude, la valve d'eau chaude doit tout de même être connectée à un robinet d'eau froide. Les deux valves d'eau doivent être connectées à l'alimentation en eau pour permettre le fonctionnement adéquat de votre laveuse.

Vidange



AVERTISSEMENT

- Le boyau de drain ne doit pas être courbé. Vous assurer qu'ils ne sont pas noués ou coupés.
- La sortie du boyau de drain ne doit pas toucher à l'eau drainée.

Le boyau de drain doit être connecté à l'évier, dans le drain de l'évier, à la colonne d'alimentation et au drain de plancher.

- Lorsqu'il est connecté à un évier, le tuyau de vidange doit être placé au bord de l'évier et fixé à l'aide du guide de tuyau fourni par le fabricant. De plus, le tuyau guidé doit être attaché au robinet d'eau à l'aide d'une courroie pour une sécurité supplémentaire.
- Le tuyau de vidange doit être connecté dans le drain d'un évier. Vous assurer que la connexion est sécuritaire et sans fuite. Une pince supplémentaire, etc. peut être utilisée pour une connexion sécuritaire.
- Le tuyau de vidange peut également être connecté à une conduite verticale d'un diamètre minimum de 1,26 po (32 mm).
- S'assurer de fixer le tuyau de vidange fermement à la conduite (conduite verticale, tuyauterie de vidange/bord d'évier) à l'aide d'une courroie, etc.
- Le tuyau doit être placé à une distance de 16 à 39 po (40 à 100 cm) du niveau du plancher.

Instructions d'installation

- Si vous avez un système de siphon de sol, vous pouvez placer le tuyau de vidange dans le trou au sol.

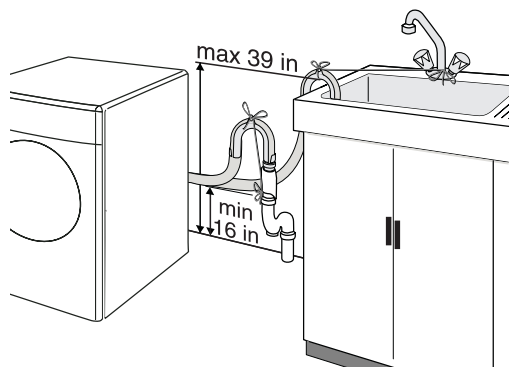

Liste de vérification de l'installation

- Les tuyaux d'entrée d'eau et les sacs d'accessoires doivent être enlevés du tambour de lavage.
- Les boulons de transport/d'expédition doivent être enlevés.
- La laveuse doit être mise de niveau correctement à l'aide des pieds ajustables.
- Les tuyaux d'entrée d'eau sont connectés aux robinets d'eau, fixés et vérifiés pour détecter toute fuite en ouvrant les deux robinets.
- L'installation du drain est effectuée correctement et le tuyau de vidange est vérifié et fixé de manière à prévenir toute inondation.
- La laveuse est connectée à une boîte de jonction branchée à une prise de courant correctement mise à la terre.
- S'assurer que la prise de courant, les robinets d'eau et la sortie de vidange sont toujours accessibles à l'utilisateur.

Transport

Avant de transporter votre laveuse, vous devez effectuer ce qui suit:

1. Fermer les deux robinets d'eau.
2. Avant de déconnecter les tuyaux d'entrée d'eau, réduire la pression à l'intérieur des tuyaux en faisant fonctionner la laveuse avec n'importe quel programme de lavage. Dès que le guide Départ/Pause/Annuler commence à clignoter, arrêter l'appareil. Vous pouvez sécuritairement déconnecter les boyaux d'arrivée sans avoir d'eau qui jaillit.
3. Déconnecter le tuyau de vidange et l'accrocher sur la plaque arrière en l'insérant dans les crochets de retenue en plastique.
4. Déconnecter le cordon d'alimentation et l'accrocher sur la plaque arrière en l'insérant dans les crochets de retenue en plastique.
5. Enlever les couvercles des trous de boulons et réinstaller les boulons d'expédition à leur place. Vous pouvez appliquer la procédure du chapitre "Enlever les boulons d'expédition" en sens inverse pour l'accomplir.
6. S'assurer que les bagues de caoutchouc sont placées correctement dans les trous et les boulons sont vissés fermement pour le transport sécuritaire de l'appareil.

Informations de mise au rebut

Mise au rebut de l'emballage



AVERTISSEMENT

- Le matériel d'emballage de l'appareil est potentiellement dangereux pour les enfants. Le matériel tel que les sacs de plastique, les pellicules ou l'emballage doivent être gardés loin des enfants ou on doit s'en débarrasser correctement pour prévenir tout danger de suffocation.



ATTENTION

- Les matériels d'emballage sont faits de substances biodégradables et recyclables. Vous devez consulter vos autorités locales ou le vendeur concernant la disposition de l'emballage de votre appareil pour qu'il ne nuise pas à l'environnement.

Mise au rebut de l'appareil



AVERTISSEMENT

- S'assurer de débrancher le cordon d'alimentation, de couper la fiche et d'enlever le verrou de la porte, avant de vous débarrasser de votre vieil appareil. Autrement il y a un risque de blessure pour les enfants et les animaux.



ATTENTION

- Les vieux appareils contiennent plusieurs pièces recyclables. Vous devriez consulter votre autorité locale sur l'environnement concernant une élimination correcte. Une élimination correcte favorise le recyclage donc protège l'environnement.

4 Instructions d'utilisation

Première utilisation



AVERTISSEMENT

- Pour réduire le risque de feu, de choc électrique ou de blessures corporelles, lire les IMPORTANTES INSTRUCTIONS DE SÉCURITÉ avant d'utiliser cet appareil.

Avant la première utilisation,

- S'assurer que la laveuse est installée correctement par un installateur ou un technicien de service qualifié conformément à toutes les exigences et tous les codes nationaux et locaux.
- Lire attentivement toutes les instructions avant d'utiliser la laveuse.
- Vérifier que les boulons d'expédition sont enlevés complètement.
- S'assurer que l'emplacement d'installation offre une tension électrique adéquate (une boîte de jonction doit être utilisée pour connecter la laveuse à l'alimentation électrique) et le système de plomberie nécessaire pour l'utilisation de l'appareil.
- Ouvrir les deux robinets d'eau et s'assurer qu'il n'y a pas de fuites aux points de connexion tuyau-robinet ou sur les tuyaux eux-mêmes.



Use only HE High Efficiency detergent.

- Vérifier que le tambour de lavage est vide.
- Mettre en marche la laveuse, choisir le cycle «"Tub Clean"» sur le bouton sélecteur de programme et démarrer la laveuse à vide, sans aucun additif de lavage. Lorsque le cycle se termine, votre laveuse est prête pour des utilisations subséquentes.

Instructions d'utilisation



AVERTISSEMENT

- Après la première utilisation, vérifiez que vous avez débarrassé le lave-linge du pack de gel en silice, qui se trouve à l'intérieur du tambour. Les granules de ce pack ne contiennent pas de substances toxiques ou néfastes. Ce produit non-comestible n'est pas un détergent. Évitez toute ingestion. Ne l'utilisez pas à d'autres fins. Jetez ce produit avec son emballage dans la poubelle avant la première utilisation de la machine.

















Conseils de lessive

Triage de la lessive



ATTENTION

- Toujours suivre les directives d'entretien du tissu des fabricants de vêtements. Ces instructions vous donnent un guide des cycles souhaitable de lavage, la température de lavage et l'utilisation de l'eau de javel.

 Réglage lavage normal	 Réglage pressage permanent ou infroissable	 Réglage doux/délicat	 Lavage à la main seulement	 Ne pas laver	 Ne pas essorer Suspandre pour sécher, séchage sur cintre ou sécher à plat
 Temp. maximale de l'eau 200°F/95°C	 Temp. maximale de l'eau 160°F/70°C	 Temp. maximale de l'eau 140°F/60°C	 Temp. maximale de l'eau 120°F/50°C	 Temp. maximale de l'eau 105°F/40°C	 Temp. maximale de l'eau 85°F/30°C
 Ajouter du javellisant si besoin	 Pas de chlorure décolorant	 Ne pas javelliser	 Ce symbole signifie que le tissu doit être nettoyé à sec uniquement		

Instructions d'utilisation



ATTENTION

- Laver les items qui sont marqués "lavable à la machine". Ne pas laver à la machine les items qui ont le symbole sur l'étiquette de soins du matériel.
- Trier la lessive selon les types de tissus suivants, les groupes de couleur et lavez-les séparément :
- Tissus blancs et tissus de couleur à teinture solide
- Tissus de couleur à teinture non solide
- Articles à pressage permanent (chemises pour homme, pantalons habillés, mélanges en polyester-coton)
- Tissus délicats (soie, rayonne, etc.)
- Lainages (seulement les lainages lavables portant une étiquette « Lavable à la machine » ou « Lavable à la main »)
- Tricots faits à la main (ils doivent être placés à l'envers dans la laveuse)



ATTENTION

- Ne pas laver les couleurs foncées avec les couleurs claires et les blancs. Les items de couleur peuvent décolorer; les blancs et les couleurs pâles peuvent alors être décolorés. Éviter un contact prolongé des vêtements humides avant ou après le lavage pour prévenir le transfert de couleurs.
- Laver les items très sales et légèrement sales séparément.
- Les producteurs de charpie (serviettes, lin etc.) et les collecteurs de charpie (entretien facile, pressage permanent) doivent être lavés séparément. Les producteurs de charpie doivent être lavés à l'envers.

Préparer la lessive

- Les articles de lessive comportant des pièces métalliques (p. ex. brassières avec armature, boucles de ceinture, boutons métalliques) endommageront la laveuse. Enlever les pièces métalliques ou placer les articles dans un sac à vêtements, une taie d'oreiller ou quelque chose de similaire.

Instructions d'utilisation

- Enlever tous les articles et accessoires non lavables de la lessive avant le lavage.
- Vider les poches, enlever tous les objets étrangers (p. ex. pièces de monnaie, stylos, trombones). Si possible: Tourner les poches à l'envers et les brosser.
- Placer les petits articles de lessive (p. ex. collants) dans un sac à vêtements, une taie d'oreiller ou quelque chose de similaire. Ceci peut aussi vous aider à éviter de chercher les bas perdus.
- Manipuler les rideaux avec un soin spécial. Enlever les chemins de rideau non en inoxydable et le ruban de guidage. Placer les démaillages qui ne peuvent être enlevés dans un sac à vêtements, une taie d'oreiller ou quelque chose de similaire.
- Les taches tenaces doivent être pré-traitées avec de l'eau savonneuse avant le lavage (ne pas frotter ou gratter l'endroit taché). En cas de doute, vérifier avec un chimiste ou un nettoyeur à sec.
- Utiliser seulement des agents colorants/décolorants et anti-tartre appropriés pour le lavage à la machine. S'assurer de suivre les instructions sur l'emballage.

Chargement de la laveuse

La capacité maximale de charge dépend du type de matériel de la lessive, de la quantité de saleté de la lessive et du cycle de programme que vous souhaitez utiliser.



ATTENTION

- Ne pas excéder la capacité maximale de charge du cycle de programme choisi. Les résultats du lavage sont affectés en qualité par un tambour surchargé. Un surcharge peut aussi causer des faux-plies et de l'abrasion sur les vêtements.

Vous assurer que le bouton de courant est éteint avant le chargement de la laveuse. Pour charger la laveuse,

- Tirer la poignée de la porte.
- Placer les articles de lessive librement dans le tambour.
- Mélanger les petits et les gros articles pour obtenir une distribution

Instructions d'utilisation

égale de la charge. Les gros items doivent être chargés en premier. Les gros articles ne doivent pas constituer plus de la moitié de la charge totale de lavage.

- Si vous placez un sac ou filet de lavage rempli de petits articles dans le tambour, placez un sac de lavage supplémentaire pour éviter une charge déséquilibrée. Les deux sacs de lavage doivent contenir la même quantité d'articles pour permettre une distribution égale de la charge.
- Avant de laver un seul ou quelques articles tels qu'un oreiller, un ourson en peluche, un ou deux chandails en molleton ou chemises, etc., mettre quelques articles supplémentaires dans le tambour pour améliorer la distribution de la charge et l'essorage.
- S'assurer qu'il n'y a pas de vêtements qui obstruent la porte ou qui sont coincés entre la porte et le joint de caoutchouc.
- Pousser la porte de chargement fermement jusqu'à ce qu'elle soit fermée correctement (plus particulièrement si vous avez une pleine charge ou de gros articles dans la laveuse).
- Si la porte n'est pas verrouillée, le voyant de porte demeure éteint. Si c'est le cas, la porte doit être ouverte et refermée fermement jusqu'à ce que le voyant de porte s'allume.
- Si la porte n'est pas complètement fermée, l'appareil ne démarrera pas. C'est une précaution de sécurité. La porte de devant est verrouillée jusqu'à la fin du programme de lavage et ne peut être ouverte avant que le voyant de porte ne s'éteigne sur le panneau, à la fin du programme.
- Décharger les articles lavés dès que le cycle de lavage se termine. Le fait de retarder le déchargement peut entraîner des plis et une odeur indésirable dans la lessive.
- Vérifier qu'il n'y a aucun petit article métallique, comme des épingles, des pièces de monnaie, etc., laissé dans le joint de caoutchouc lors du déchargement de la laveuse. Les articles métalliques pourraient causer de la rouille sur le joint en caoutchouc.
- S'il y a de l'eau sur le joint en caoutchouc, l'enlever à l'aide d'un chiffon doux.

Instructions d'utilisation

Utilisation du détergent

Au sujet du détergent



ATTENTION

- Votre laveuse est conçue pour une utilisation avec des détersifs HE (à haute efficacité) uniquement. Vous devriez toujours rechercher le symbole suivant sur l'étiquette des détersifs.

Si vous n'utilisez pas un détergent HE avec cette laveuse, une quantité de mousse excessive sera produite. Trop de mousse diminuera l'efficacité du cycle de culbutage, entraînant une performance du lavage et du rinçage médiocre. La mousse pourrait déborder du distributeur de détergent et causer des dommages à votre laveuse.



ATTENTION

- Les détersifs étiquetés « compatible HE » peuvent aussi produire trop de mousse et rendre inefficace l'action du culbutage. Ne pas utiliser de tels détersifs.



Use only HE High Efficiency detergent.

Toujours suivre les instructions et l'information donnés par les fabricants du détersif de lessive lorsque vous utilisez ces produits.



AVERTISSEMENT

- Ranger les détergents à lessive et les additifs dans un endroit frais et sec, hors de la portée des enfants à cause du danger d'intoxication par des substances chimiques et du danger d'irritation de la peau.

Quantité de détergent

La quantité de détersif à utiliser dépend de la quantité de lessive, du degré de saleté et de la dureté de l'eau.

Pour de petites quantité de lessive ou une lessive légèrement sale, utiliser en conséquence moins de détersif.

Trop de détersif peut causer une quantité excessive de mousse, des résultats de lavage et de rinçage médiocres et une utilisation inadéquate des ressources d'eau.

Trop peu de détergent de lavage peut causer une lessive grise et une calcification de votre machine. La quantité recommandée de détersif en poudre est de 1/3 de tasse (80 ml). La quantité recommandée de détersif liquide est de 1/4 de tasse (60 ml).

Saleté légère

Pas de tache ou de saleté visible

Saleté normale

Un peu de taches ou de saleté visibles

Beaucoup de saleté

Taches ou saleté très visibles

Distributeur de détergent

Le distributeur de détersif de votre laveuse a trois compartiments séparés pour le détersif de lavage principal, l'adoucisseur de tissu et le javellisant liquide. Chacun des trois additifs de lavage est automatiquement distribué au moment approprié durant le programme de lavage.



ATTENTION

- Ne pas mettre les additifs de lavage directement dans le tambour de lavage. Toujours utiliser le distributeur de détersif.
- Après l'ajout des additifs de lavage, ne pas fermer le tiroir trop rapidement. Ceci peut entraîner une distribution précoce des additifs donc donner de mauvais résultats de lavage et des dommages aux tissus.
- Ne pas ouvrir le tiroir durant le programme de lavage (excepté pour l'ajout de détersif liquide pour le lavage principal au commencement de l'entrée d'eau du lavage principal).

Les compartiments du distributeur sont les suivants:

-le compartiment de gauche numéroté "II" (compartiment de lavage principal)

-le compartiment du centre identifié "❁" (compartiment d'assouplissant à tissus liquide)

-le compartiment de droite numéroté "I" (Compartiment de javellisant liquide)

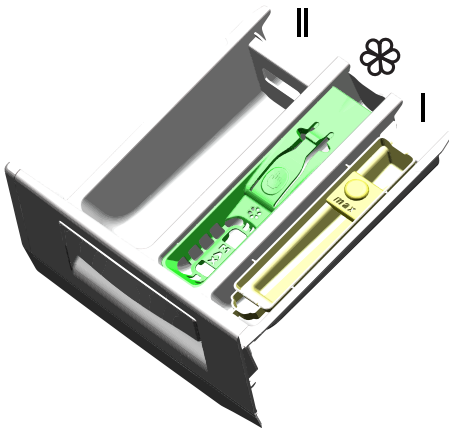

(II) Compartiment de détergent pour le lavage principal

Ajouter le détersif en poudre HE (à haute efficacité) dans le compartiment numéroté "II" avant de débiter le programme de lavage.

Utiliser la tasse à mesurer du fabricant de détersif et suivre les instruction sur l'emballage.

Si vous utilisez du détersif liquide, vous assurer d'utiliser du détersif HE (à haute efficacité) et ajouter le détersif directement dans le compartiment de lavage principal avant de débiter votre lavage. Si vous observez que votre détersif liquide salit les items lavés, il est recommandé lors des cycles de lavage subséquents d'ajouter le détersif liquide durant le premier remplissage d'eau.



Use only HE High Efficiency detergent.

Le javellisant protecteur de couleurs en poudre ou liquide peut être ajouté dans le compartiment de détersif de lavage principal avec le détersif à lavage principal. Vous assurer d'utiliser le détersif à lavage principal et le javellisant protecteur de couleurs sous la même forme (soit en poudre ou liquide) lorsque vous les ajoutez dans le compartiment de lavage principal.

Compartiment d'assouplisseur liquide

Ajouter la quantité recommandée d'assouplisseur liquide de tissus dans le compartiment du milieu identifié "" et le diluer avec de l'eau tiède jusqu'au maximum de la ligne de remplissage.



ATTENTION

- Les assouplisseurs de tissus spécialement concentrés doivent être dilués avec de l'eau tiède, autrement le siphon pourrait se bloquer à la longue.

Ne pas remplir l'assouplisseur de tissus au-dessus de la ligne de remplissage maximum puisque l'excès se mélangera dans l'eau de lavage et vous devrez remplir de nouveau le compartiment. Ne pas verser l'assouplisseur directement sur la lessive, cela peut causer des taches.

L'assouplisseur de tissus liquide est automatiquement distribué durant le rinçage final du programme de lavage.

Utilisation de détergents liquides

Si le produit contient un réservoir pour détergent liquide :

- Assurez-vous d'avoir placé le réservoir pour détergent liquide dans le compartiment n° « 2 ».
- Si le détergent liquide a perdu de sa fluidité, diluez-le avec de l'eau avant de le verser dans le réservoir pour détergent.



Si le produit ne contient pas de réservoir pour détergent liquide :

- N'utilisez pas de détergent liquide pour le pré-lavage dans un programme avec pré-lavage.
- Le détergent liquide tache vos vêtements lorsqu'il est utilisé avec la fonction Départ différé. Si vous comptez utiliser la fonction Départ différé, n'utilisez pas de détergent liquide.

(I) Compartiment de javellisant au chlore liquide

Ajouter le javellisant liquide dans le compartiment de droite numéroté "I". Mesurer 1/3 de tasse (80 ml) de javellisant et le verser dans le contenant spécial localisé dans le compartiment de droite du distributeur. Ce contenant assure une distribution et une dilution du javellisant durant le premier rinçage du cycle de lavage. Il y a une ligne de remplissage maximum sur le contenant. Ne pas dépasser la ligne de remplissage maximal afin de prévenir une distribution précoce. Une distribution précoce peut endommager vos vêtements.



ATTENTION

- S'assurer que le contenant de javellisant est présent dans le compartiment droit du distributeur avant d'ajouter votre agent de blanchiment liquide. Vous pouvez enlever le contenant de javellisant si vous n'utilisez pas de javellisant. Toutefois ne mettez aucun autre additif de lavage dans le compartiment vide.
- S'assurer de choisir une option de rinçage supplémentaire si vous utilisez un javellisant dans le programme de lavage. Le javellisant doit être rincé complètement de la lessive sinon il peut causer une irritation de la peau.

Instructions d'utilisation

Le javellisant est automatiquement distribué et dilué durant le premier rinçage du programme de lavage.



AVERTISSEMENT

- Le javellisant peut être utilisé uniquement avec les cycles Régulier/Coton et Pressage permanent. Ne pas utiliser de javellisant avec des tissus délicats, lavables à la main ou les lainages, cela amènerait des dommages aux vêtements.
- La tasse d'eau de javel **doit** être retirée si vous n'utilisez pas d'eau de javel pour éviter des fuites d'eau du réservoir.

Consommation d'eau

Votre laveuse à vêtements ajuste automatiquement la consommation d'eau selon la grosseur de la charge. Cette caractéristique assure des résultats de lavage à haute performance avec une consommation efficace d'eau et d'énergie.

5 Sélectionner un programme et utiliser votre laveuse

Panneau de commande

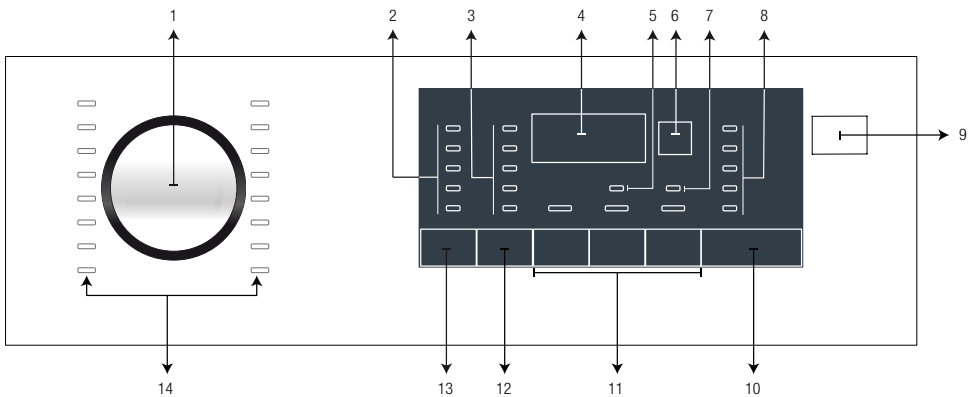

- 1 - Bouton de sélection de programme
- 2 - Voyants de niveau de température
- 3 - Voyants indicateurs de vitesse d'essorage
- 4 - Écran d'informations de durée
- 5 - Voyant d'activation du verrouillage pour enfants
- 6 - Bouton de réglage Départ différé
- 7 - Voyant d'activation du verrouillage de la porte
- 8 - Voyants indicateurs de suivi du programme
- 9 - Bouton Marche / Arrêt
- 10 - Bouton Démarrage / Pause
- 11 - Boutons de fonctions auxiliaires
- 12 - Bouton d'ajustement de vitesse d'essorage
- 13 - Bouton d'ajustement de température
- 14 - Voyants indicateurs de sélection de programme

Programmes

• **Heavy Duty (Intensif)**

Utilisez ce programme pour laver vos articles de coton et lin durables très sales. Vous pouvez choisir l'option Beaucoup de saleté pour obtenir un nettoyage parfait. L'option Beaucoup de saleté prolonge l'étape de chauffage et ajoute un rinçage supplémentaire.

• **Normal**

Vous pouvez laver le blanc durable et les articles grand-teints avec ce cycle. Des lavages avec mouvements vigoureux de culbutage. Ce cycle est recommandé pour vos articles de coton et de lin (tels draps, taies d'oreiller, jeans, serviettes, robes de chambre, vêtements, etc.) Vous pouvez sélectionner la température de l'eau selon l'étiquette d'entretien des articles. L'option Enlever poils d'animaux Plus devrait être choisie pour des articles qui nécessitent un peu plus d'hygiène, tels que les vêtements de bébé, les serviettes de cuisine et les sous-vêtements.

• **Wrinkle Free (Anti-froissage)**

Vous pouvez laver vos articles d'entretien facile avec ce cycle. Il lave avec des mouvements de culbutage plus doux et avec des cycles de lavage plus courts. Il est recommandé pour vos articles de coton, synthétiques ou mélangés (tels des chemises, des pantalons, des articles infroissables, etc.). Vous pouvez sélectionner la température de l'eau selon l'étiquette d'entretien des articles.

• **Wool (Lainage)**

Vous pouvez laver vos articles de lainage lavables à la machine avec ce programme. Il est recommandé d'utiliser des détergents et des additifs appropriés pour les lainages.

Sélectionner un programme et utiliser votre laveuse



APPAREL CARE

« Le cycle de lavage pour la laine de cet appareil a été approuvé par The Woolmark Company pour le lavage des produits en laine lavables à la machine, à condition que les produits soient lavés conformément aux instructions figurant sur les étiquettes des vêtements et celles émises par le fabricant de cette laveuse. M1422. »

« Au Royaume-Uni, en Irlande, à Hong Kong et en Inde, la marque de commerce Woolmark est une marque de certification. »

• **Hand Wash (Lavage à la main)**

Avec ce programme, vous pouvez laver vos vêtements lainages/déliçats qui portent les étiquettes “lavage à la main uniquement” et pour lesquels il est recommandé de laver à la main. Il lave la lessive avec des mouvements de lavage très doux sans endommager vos vêtements.

• **Pet Hair Removal Plus (Suppression des poils des animaux Plus)**

Une meilleure hygiène est obtenue par une période de réchauffement plus longue et un cycle de rinçage supplémentaire. Il est recommandé pour les vêtements des bébés et les vêtements des personnes qui souffrent d'allergies. Le pré-lavage est automatiquement sélectionné et le détergent est ajouté dans le compartiment de détergent de pré-lavage du tiroir.

• **Spin+Drain (Essorage et vidange)**

Ce programme est utilisé pour égoutter et essorer la charge à sec avec une vitesse d'essorage sélectionnée.

Essorage et vidange peut être sélectionné comme un programme sur ce modèle.

• **Rinse (Rinçage)**

Ce cycle est utilisé lorsque vous voulez rincer séparément.

Sélectionner un programme et utiliser votre laveuse

• Whites (Blancs)

Vous pouvez laver le blanc durable et les articles grand-teints avec ce cycle. Des lavages avec mouvements vigoureux de culbutage dans un plus long cycle de lavage. Sanitaire devrait être choisi pour vos articles en coton ou votre linge de maison qui ont un peu plus besoin d'hygiène tels les vêtements de bébé, les serviettes de cuisine et les sous-vêtements.

• Cold Wash (Lavage froid)

Utilisez ce programme pour laver rapidement vos articles de coton légèrement sales.

• Delicates (Tissus délicats)

Vous pouvez laver vos articles délicats d'entretien facile et infroissables avec ce programme. Il a des mouvements de culbutage beaucoup plus délicats et il ne fait pas d'essorage intermédiaire comme le programme pressage permanent. Il doit être utilisé pour le coton, le synthétique ou les vêtements mélangés pour lesquels un lavage délicat est recommandé.

• Super Quick 20 min (Super rapide 20)

Utilisez ce programme pour laver en peu de temps une petite quantité d'articles de coton légèrement sales et sans tache.

• Fitness Wear (Vêtements de jogging)

Ce programme est utilisé pour laver la moitié d'une charge normalement ou légèrement sale de vêtements de tous les jours en coton, les tissus synthétiques ou les vêtements mélangés. Par ex. : les vêtements de tous les jours et les vêtements de sport qui n'ont été utilisés qu'une seule fois.

• Jeans

Ce programme est utilisé pour laver la moitié d'une charge de jeans et de vestes en denim normalement ou légèrement sales. Tournez vos jeans ou vestes à l'envers avant de laver. Pour éviter une mauvaise distribution de charge dans la laveuse, vous ne devriez pas laver plus de quatre paires à la fois.

Sélectionner un programme et utiliser votre laveuse

• Bedding (Volumineux)

Utilisez ce programme pour laver vos couettes en fibres portant une étiquette « Lavable à la machine ». Assurez-vous de charger la couette correctement pour éviter d'endommager l'appareil et la couette. Retirez la housse de couette avant de charger la couette dans l'appareil. Pliez la couette en deux, puis chargez-la dans l'appareil.

Chargez la couette dans l'appareil en veillant à la placer de manière à ce qu'elle ne soit pas en contact avec le soufflet.



ATTENTION

- Ne chargez pas plus d'une couette en fibres double (200 x 200 cm (78 x 78 po)).
- Ne lavez pas de couettes, d'oreillers, etc. qui contiennent du coton dans l'appareil.



AVERTISSEMENT

- Ne lavez pas d'articles autres que des couettes, par exemple des moquettes, des tapis, etc. dans l'appareil. Cela pourrait causer des dommages permanents à l'appareil.

• Tub Clean (Nettoyer la cuve)

Utilisez ce programme régulièrement (une fois chaque 1-2 mois) pour nettoyer le tambour et effectuer l'entretien requis. Faites fonctionner le programme sans aucune lessive dans l'appareil. Pour obtenir de meilleurs résultats, placez un détartrant en poudre pour laveuses dans le compartiment de détergent « 2 ». Lorsque le programme se termine, laissez la porte de chargement entrouverte pour laisser sécher l'intérieur de l'appareil.



ATTENTION

- Ce n'est pas un programme de lavage. Il s'agit d'un programme d'entretien.
- Ne faites pas fonctionner le programme lorsqu'il y a des articles dans l'appareil. Si vous tentez néanmoins de le faire, l'appareil détectera la brassée et annulera le programme.

Sélectionner un programme et utiliser votre laveuse

Sélection de programme

- 1 Déterminez le programme approprié pour le type, la quantité et le niveau de saleté de la lessive, conformément à la section « Tableau des programmes et consommations ».



ATTENTION

- Les programmes sont limités à la vitesse d'essorage la plus rapide appropriée pour le type spécifique de tissu.
- Lorsque vous sélectionnez un programme, prenez toujours en considération le type de tissu, la couleur, le degré de saleté et la température permise de l'eau. Sélectionnez toujours la température requise la plus basse.
- Une température plus élevée signifie une consommation d'énergie plus élevée.

- 2 Sélectionnez le programme souhaité à l'aide du bouton de **sélection de programme**.



Tableau des programmes et consommations

Tableau des programmes et consommations

	Cycle de lavage	Heavy Soil	Rinse Plus	Pre Soak	Entrée d'eau	Température d'eau de lavage °C / °F	Durée	Vitesse d'essorage max. (tr/min)	Capacité de charge
Normal	Extra Hot	•	•	-	Chaude / Froide	75 / 167	01:17	Extra High	Plein
	Hot				Chaude / Froide	56 / 133	01:12		
	Warm				Chaude / Froide	43 / 110	01:07		
	Cold				Chaude / Froide	30 / 86	01:07		
	Tap Cold				Froid	15 / 60	01:08		
Heavy Duty	Extra Hot	•	•	•	Chaude / Froide	75 / 167	01:49	Extra High	Plein
	Hot				Chaude / Froide	48 / 118	01:49		
	Warm				Chaude / Froide	40 / 104	01:39		
	Cold				Chaude / Froide	30 / 86	01:34		
	Tap Cold				Froid	15 / 60	01:29		
Whites	Extra Hot	-	-	-	Chaude / Froide	75 / 167	02:09	Extra High	Plein
	Hot				Chaude / Froide	48 / 118	02:04		
	Warm				Chaude / Froide	10 / 104	01:59		
	Cold				Chaude / Froide	30 / 86	01:54		
	Tap Cold				Froid	15 / 60	01:39		
Pet Hair Removal Plus	Extra Hot	•	*	-	Chaude / Froide	75 / 167	02:27	Extra High	Plein
	Hot				Chaude / Froide	67 / 153	02:27		
	Warm				Chaude / Froide	40 / 104	02:27		
	Cold				Chaude / Froide	30 / 86	02:27		
	Tap Cold				Froid	15 / 60	02:27		

• : Sélection possible

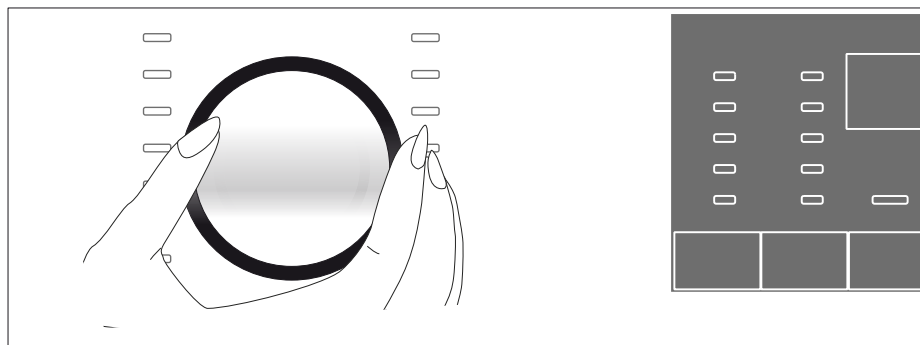
* : Sélectionné automatiquement, impossible d'annuler.

- : Voir la description du programme pour une charge maximale.

Tableau des programmes et consommations

	Cycle de lavage	Heavy Soil	Rinse Plus	Pre Soak	Entrée d'eau	Température d'eau de lavage °C / °F	Durée	Vitesse d'essorage max. (tr/min)	Capacité de charge
Wrinkle Free	Hot	•	•	•	Chaude / Froide	60 / 140	01:04	High	1/2
	Warm				Chaude / Froide	43 / 110	01:04		
	Cold				Chaude / Froide	30 / 86	01:04		
	Tap Cold				Froid	15 / 60	01:04		
Fitness Wear	Hot	-	-	•	Chaude / Froide	60 / 140	01:12	High	1/2
	Warm				Chaude / Froide	43 / 110	01:12		
	Cold				Chaude / Froide	30 / 86	01:12		
	Tap Cold				Froid	15 / 60	01:07		
Jeans	Extra Hot	-	-	-	Chaude / Froide	75 / 167	01:22	High	1/2
	Hot				Chaude / Froide	60 / 140	01:12		
	Warm				Chaude / Froide	43 / 110	01:12		
	Cold				Chaude / Froide	30 / 86	01:12		
	Tap Cold				Froid	15 / 60	01:07		
Delicates	Warm	-	-	-	-	40 / 104	00:50	Low	1/4
	Cold				-	30 / 86	00:45		
	Tap Cold				-	15 / 60	00:40		
Hand Wash	Warm	-	•	-	-	40 / 104	00:46	Low	1/4
	Cold				-	30 / 86	00:41		
	Tap Cold				-	15 / 60	00:36		

• : Sélection possible

* : Sélectionné automatiquement, impossible d'annuler.

- : Voir la description du programme pour une charge maximale.

Tableau des programmes et consommations

	Cycle de lavage	Heavy Soil	Rinse Plus	Pre Soak	Entrée d'eau	Température d'eau de lavage °C / °F	Durée	Vitesse d'essorage max. (tr/min)	Capacité de charge
Wool	Warm					35 / 95	01:02	High	1/4
	Cold	-	•	-	-	30 / 86	00:57		
	Tap Cold					15 / 60	00:47		
Bedding	Extra Hot				Chaude / Froide	75 / 167	01:48	Medium	-
	Hot				Chaude / Froide	60 / 140	01:38		
	Warm	-	•	•	Chaude / Froide	40 / 104	01:33		
	Cold				Chaude / Froide	30 / 86	01:28		
	Tap Cold				Froid	15 / 60	01:18		
Tub Clean	Extra Hot 90	-	-	-	Chaude / Froide	75 / 167	02:28	Low	-
Super Quick 20 min	Warm					40 / 104	00:20	High	1/5
	Cold	-	•	-	-	30 / 86	00:20		
	Tap Cold					15 / 60	00:20		
Cold Wash	Warm					40 / 104	00:35	High	Plein
	Cold	-	-	-	-	30 / 86	00:35		
	Tap Cold					15 / 60	00:32		

• : Sélection possible

* : Sélectionné automatiquement, impossible d'annuler.

- : Voir la description du programme pour une charge maximale.

Sélectionner un programme et utiliser votre laveuse

Sélection de la température

Chaque fois qu'un nouveau programme est sélectionné, la température recommandée pour le programme sélectionné est affichée sur l'indicateur de température.

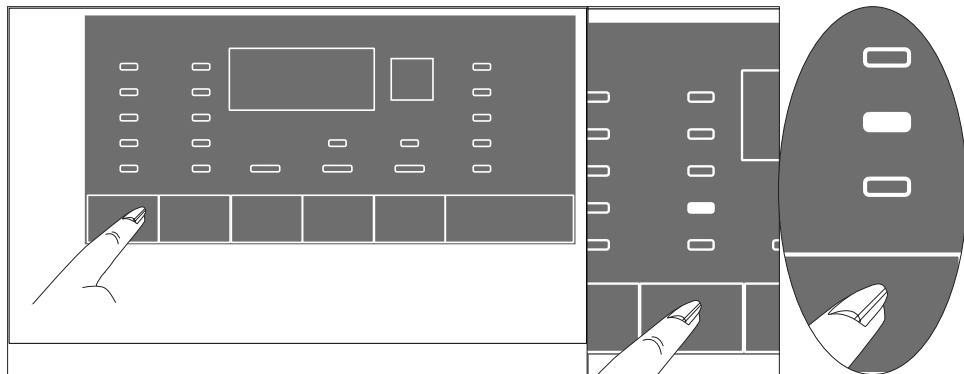

ATTENTION

- Si le programme n'a pas atteint l'étape de chauffage, vous pouvez changer la température sans faire passer le produit en mode de pause.

Pour réduire la température, appuyez sur le bouton d'ajustement de température. La température diminuera graduellement.

Sélection de la vitesse d'essorage

Chaque fois qu'un nouveau programme est sélectionné, la vitesse d'essorage recommandée pour le programme sélectionné est affichée sur l'indicateur de vitesse d'essorage.



ATTENTION

- Si le programme n'a pas atteint l'étape d'essorage, vous pouvez changer la vitesse d'essorage sans faire passer le produit en mode de pause.

Sélectionner un programme et utiliser votre laveuse

Pour réduire la vitesse d'essorage, appuyez sur le bouton d'ajustement de vitesse d'essorage. La vitesse d'essorage diminue graduellement.

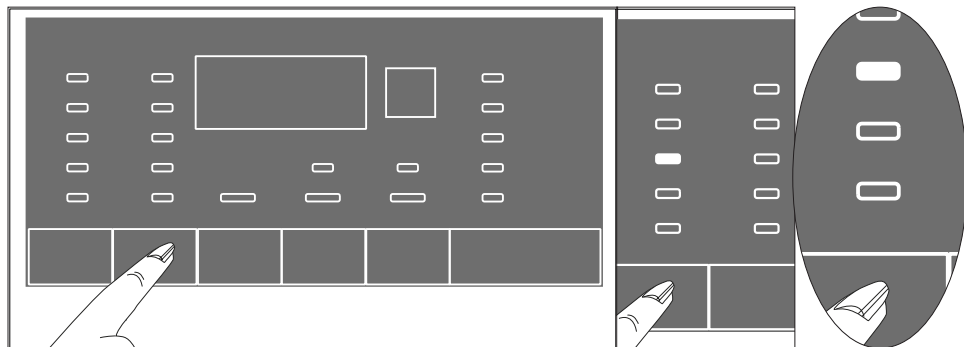

Ensuite, selon le modèle du produit, les options « En attente de rinçage » et « Pas d'essorage » s'affichent.

Attente de rinçage

Si vous ne souhaitez pas décharger vos vêtements immédiatement à la fin du programme, vous pouvez utiliser la fonction Attente de rinçage pour conserver votre lessive dans l'eau de rinçage final afin d'éviter qu'ils se froissent s'il n'y a pas d'eau dans le produit. Appuyez sur le bouton Marche / Pause après cette procédure si vous souhaitez évacuer l'eau sans essorage. Le programme reprendra son fonctionnement et se terminera après l'évacuation de l'eau.

Si vous souhaitez essorer la lessive contenue dans l'eau, réglez la vitesse d'essorage et appuyez sur le bouton Marche / Pause. Le programme reprendra son fonctionnement. L'eau est évacuée, la lessive est essorée, puis le programme se termine.

Sélectionner un programme et utiliser votre laveuse

Sélection de fonction auxiliaire

Sélectionnez les fonctions auxiliaires souhaitées avant de débiter le programme.

L'indicateur de la fonction auxiliaire sélectionnée s'allume.

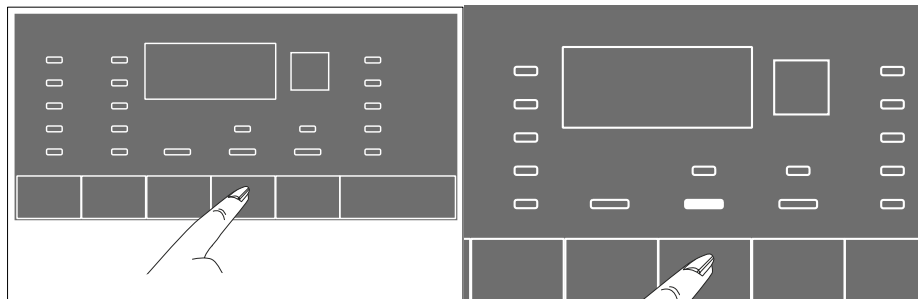

ATTENTION

- Lorsque vous tentez de changer une fonction auxiliaire dont la sélection n'est pas permise dans le programme actuel, le voyant indicateur de la fonction auxiliaire correspondante clignote et un avertissement sonore retentit.

De plus, vous pouvez également sélectionner ou annuler les fonctions auxiliaires qui conviennent au programme en cours d'exécution après le démarrage du cycle de lavage. Si le cycle de lavage a atteint un point où aucune fonction auxiliaire ne peut être sélectionnée, un avertissement sonore retentira et le voyant de la fonction auxiliaire correspondante clignotera.



ATTENTION

- Certaines fonctions ne peuvent pas être sélectionnées ensemble. Lorsqu'une deuxième fonction auxiliaire conflictuelle avec la première est sélectionnée avant le démarrage du produit, la fonction sélectionnée en premier est annulée et la fonction auxiliaire sélectionnée en deuxième demeure active. Par exemple, si vous souhaitez sélectionner Lavage rapide après avoir sélectionné Eau supplémentaire, la fonction Eau supplémentaire sera annulée et la fonction Lavage rapide demeurera active.



ATTENTION

- Une fonction auxiliaire qui n'est pas compatible avec le programme ne peut pas être sélectionnée. (Voir « Tableau des programmes et consommations ».)
- Certains programmes comportent des fonctions auxiliaires qui doivent être utilisées simultanément. Ces fonctions ne peuvent pas être annulées. Le cadre de la fonction auxiliaire ne s'allumera pas, seule la partie interne s'allumera.

• **Heavy Soil (Beaucoup de saleté)**

Cette fonction augmente les temps de lavage des articles très sales pour de meilleurs résultats de lavage et ajoute une étape de rinçage.

• **Rinse Plus (Rinçage supplémentaire)**

Lorsque cette fonction est sélectionnée, vous pouvez augmenter le nombre d'étapes actuelles de rinçage. Ainsi, le risque que les peaux sensibles soient affectées par du résidu de détergent sur les vêtements sera réduit.

• **Pre Soak (Prétrempage)**

Cette fonction est utilisée pour les articles très sales lorsque vous souhaitez les pré-traiter avant le lavage. Ce cycle trempe la lessive dans une quantité relativement élevée d'eau tiède. Vous pouvez utiliser une pleine charge et un détergent HE « haute efficacité » pour le trempage. Utilisez un tiers ou une demi quantité de dose de détergent recommandée pour la quantité de charge à tremper.

Sélectionner un programme et utiliser votre laveuse

Départ différé

Grâce à la fonction Départ différé, vous pouvez retarder le début du programme jusqu'à 24 heures. Si vous appuyez sur le bouton Départ différé, le temps de départ différé estimé par le programme s'affiche. Lorsque vous réglez le temps de départ différé, l'indicateur Départ différé s'allume.

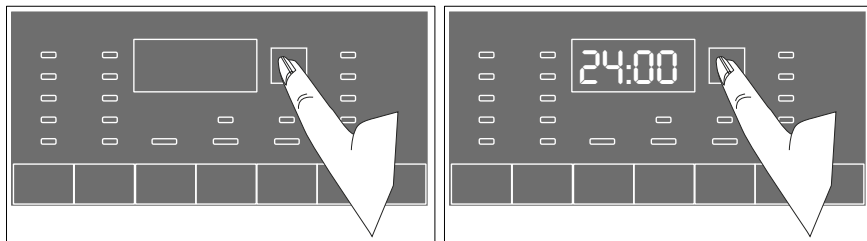

- 1 Ouvrez la porte de chargement, placez votre lessive à l'intérieur et ajoutez le détergent, etc.
- 2 Sélectionnez le programme de lavage, la température, la vitesse d'essorage et, si requis, les fonctions auxiliaires.
- 3 Réglez le temps de départ différé souhaité en appuyant sur le bouton Départ différé. L'indicateur Départ différé s'allume.
- 4 Appuyez sur le bouton Marche / Pause. Le compte à rebours démarre. Le symbole « : » affiché au milieu du temps de départ différé commence à clignoter.

Réglage du temps de départ différé

Si vous souhaitez annuler la fonction Départ différé, appuyez sur le bouton Marche / Arrêt pour arrêter et mettre en marche le produit.



ATTENTION

- Il pourrait être impossible de charger de la lessive supplémentaire dans le produit durant la période de compte à rebours de Départ différé. À la fin du compte à rebours, l'indicateur Départ différé s'éteint, le cycle de lavage démarre et la durée du programme sélectionné apparaît à l'écran.
- Lorsque la sélection Départ différé est terminée, la durée apparaissant à l'écran correspond à la durée totale du temps de départ différé choisi et de la durée du programme sélectionné.

Sélectionner un programme et utiliser votre laveuse



ATTENTION

- N'utilisez pas de détergents liquides lorsque vous activez la fonction Départ différé! Il y a risque de tacher les vêtements.

Changement de sélections après le début du programme

Vous pouvez effectuer les changements suivants après le début du programme.

Mettre le produit en mode de pause

Appuyez sur le bouton Marche / Pause pour faire passer l'appareil en mode de pause pendant qu'un programme est en cours. Le voyant de l'étape à laquelle l'appareil se trouve et le voyant Marche / Pause commencent à clignoter dans l'indicateur de suivi du programme pour indiquer que l'appareil est passé en mode de pause. De plus, le voyant de la porte de chargement clignote jusqu'à ce qu'elle soit prête à être ouverte. Lorsque la porte de chargement est prête à être ouverte, le voyant de la porte de chargement s'éteint; le voyant d'étape du programme et le voyant Marche / Pause continuent de clignoter.

De plus, lorsque la porte de chargement est prête à être ouverte, le voyant de la porte de chargement s'éteint en plus du voyant d'étape du programme.

Changement de fonction auxiliaire, de vitesse et de température

Selon l'étape atteinte par le programme, vous pouvez annuler ou sélectionner les fonctions auxiliaires. Voir « Sélection de fonction auxiliaire ».

Vous pouvez également modifier la température et les réglages de cycle. Voir « Sélection de la température » et « Sélection de la vitesse d'essorage ».



ATTENTION

- Si aucun changement n'est permis, le voyant correspondant clignotera 3 fois.

Sélectionner un programme et utiliser votre laveuse

Verrouillage pour enfants

Utilisez la fonction de verrouillage pour enfants afin d'empêcher ces derniers de modifier les réglages du produit. Vous pouvez également éviter que des changements ne soient apportés à un programme en cours.



ATTENTION

- Vous pouvez mettre en marche et éteindre le produit à l'aide du bouton Marche / Arrêt lorsque le Verrouillage pour enfants est activé. Lorsque vous remettez le produit en marche, le programme reprend à partir de l'étape où il s'est arrêté.

Pour activer le verrouillage pour enfant :

Appuyez et tenez le bouton de **2e fonction auxiliaire** pendant 3 secondes. Dans l'affichage de sélection de programme sur le panneau, le voyant « CL On » s'allume. Lorsque ce voyant s'allume, vous pouvez cesser d'appuyer sur le **bouton de 2e fonction auxiliaire**.

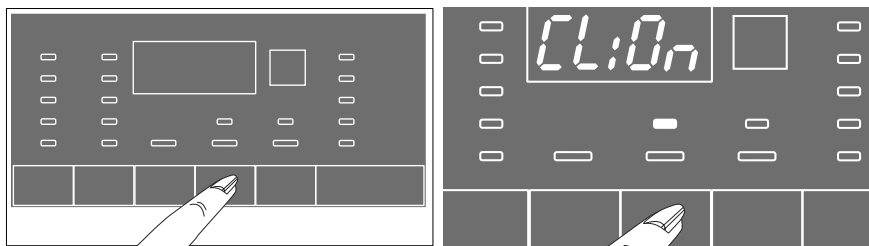

Pour désactiver le verrouillage pour enfant :

Appuyez et tenez le bouton de **fonction auxiliaire 2** pendant 3 secondes. Dans l'affichage de sélection de programme sur le panneau, le voyant « CL Off » s'allume.

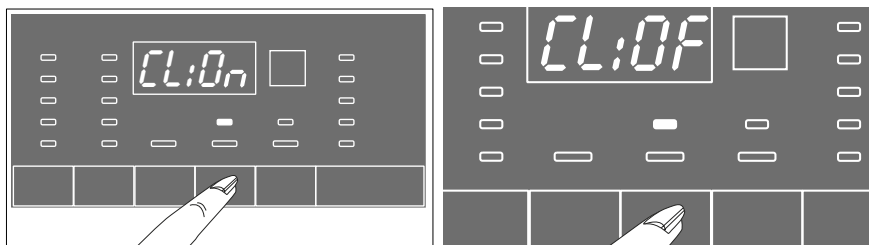

6 Préparation

1. Ouvrez complètement les robinets d'eau chaude et d'eau froide. Assurez-vous que le branchement d'eau soit bien serré.
2. Placez la lessive dans le tambour.
3. Ajoutez les additifs de lessive (c.-à-d. le détergent, l'assouplisseur de tissu, le javellisant).

Démarrer le programme

1. Fermez la porte.
2. Appuyez sur le bouton Marche / Pause pour démarrer le programme.
3. Le voyant de suivi du programme s'allumera pour indiquer le démarrage du programme.

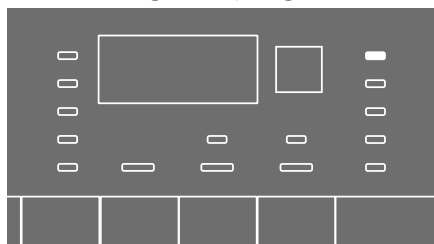

4. La porte se verrouille et le voyant de porte s'allumera.

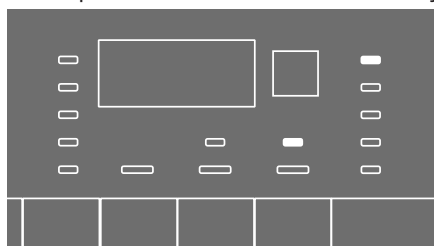

5. Le voyant de l'étape qui correspond au début du programme (prélavage, lavage principal, rinçage, assouplisseur et essorage) s'allumera.



ATTENTION

- Avant d'appuyer sur le bouton Start / Pause, veuillez vous assurer que la porte avant soit bien fermée. Autrement, vous devez appuyer sur le bouton Départ / Pause une fois de plus pour lancer le programme.

Preparation



ATTENTION

- Si aucun programme n'est démarré ou aucune touche n'est utilisée dans un intervalle de 10 minutes lors de la sélection du programme, le produit s'éteindra automatiquement. L'écran et tous les indicateurs s'éteindront.
- Si vous appuyez sur le bouton Marche / Arrêt, l'information de programme définie par défaut s'affichera.

Système de verrouillage de la porte

Un système de verrouillage est prévu au niveau de la porte de chargement du produit pour empêcher la porte d'ouvrir lorsque le niveau d'eau est inapproprié.

Le voyant « Porte verrouillée » s'allume sur le panneau lorsque la porte de chargement est verrouillée.

Ajouter ou retirer la lessive

Ceci est possible uniquement dans les conditions suivantes :

- Durant la temporisation



ATTENTION

- Il pourrait être impossible d'ajouter ou d'enlever de la lessive durant la temporisation (jusqu'à ce que le programme débute).

- Au début d'un cycle de lavage



ATTENTION

- La laveuse permet d'ajouter de la lessive lors d'une étape ultérieure uniquement si le niveau de l'eau est assez bas pour ouvrir la porte de chargement ou si la température dans la laveuse est basse.

1. Appuyez sur le bouton Marche / Pause pour faire passer l'appareil en mode de pause. Le voyant de suivi du programme clignotera à l'étape à laquelle l'appareil a été réglé en mode de pause.
2. Attendez que la porte de chargement puisse être ouverte.
3. Ouvrez la porte de chargement et ajoutez ou retirez la lessive.

Preparation

4. Fermez la porte de chargement.
5. Effectuez des modifications dans les réglages de fonctions auxiliaires, de température et de vitesse, si nécessaire.
6. Appuyez sur le bouton Marche / Pause pour ensuite redémarrer le produit.

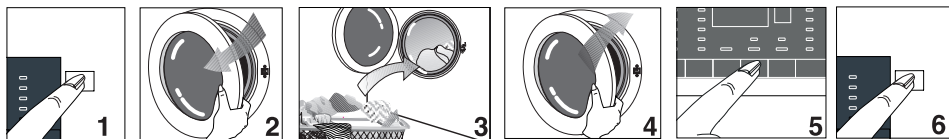

Annulation du programme

Le programme est annulé lorsque vous éteignez et remettez en marche le produit. Appuyez et tenez le bouton **Marche / Arrêt** pendant 3 secondes.

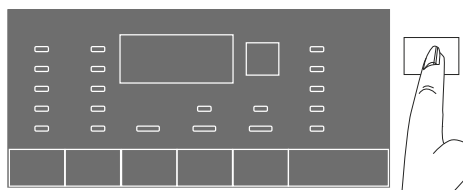

ATTENTION

- Si vous appuyez sur le bouton Marche / Arrêt pendant que le Verrouillage pour enfants est activé, le programme ne sera pas annulé. Vous devez d'abord annuler le Verrouillage pour enfants.
- Si vous souhaitez ouvrir la porte de chargement après avoir annulé le programme, mais qu'il n'est pas possible d'ouvrir la porte de chargement parce que le niveau d'eau dans le produit se trouve au-dessus de l'ouverture de la porte de chargement, tournez le bouton de sélection de programme sur Pompage+Essorage et évacuez l'eau du produit.

Essorer de nouveau la lessive

Le système de contrôle de mauvaise distribution de charge peut arrêter temporairement l'essorage lorsque la distribution de la lessive dans le tambour n'est pas bien équilibrée.

Preparation

Si vous voulez essorer de nouveau les vêtements :

1. Distribuez de façon équilibrée les vêtements placés auparavant dans le tambour
2. Sélectionnez le programme d'essorage.
3. Ajustez la vitesse d'essorage.

Fin du programme

L'avertissement « Fin » s'affiche lorsque le programme se termine.

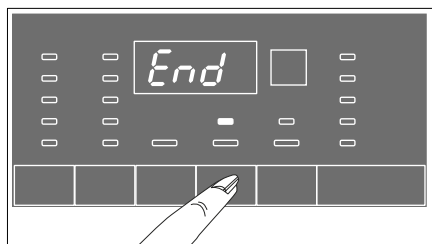

Si vous n'appuyez sur aucun bouton pendant 10 minutes, le produit s'éteindra automatiquement. L'écran et tous les indicateurs s'éteignent.

Les étapes terminées du programme s'affichent si vous appuyez sur le bouton Marche / Arrêt.

Mode d'économie d'énergie

Si aucune action n'est effectuée dans les 2 minutes suivant la mise en marche du produit à l'aide du bouton Marche / Arrêt ou la fin du programme choisi, le produit passera automatiquement en mode d'économie d'énergie. La luminosité des voyants indicateurs diminuera. Cet affichage disparaîtra complètement si l'affichage de durée du programme est disponible.

Si vous tournez le bouton de programme ou appuyez sur un bouton quelconque, les voyants reviendront à la position précédente.



ATTENTION

- Il s'agit d'une caractéristique de ce produit, et non d'une erreur.

7 Instructions d'entretien de l'utilisateur



AVERTISSEMENT

- Assurez-vous de débrancher le câble d'alimentation avant de faire un entretien ou avant de nettoyer l'appareil afin de minimiser tout risque de décharge électrique.

Nettoyer le distributeur de détergent

Enlevez tout résidu de poudre ou de liquide accumulé dans le tiroir du distributeur. Pour ceci :

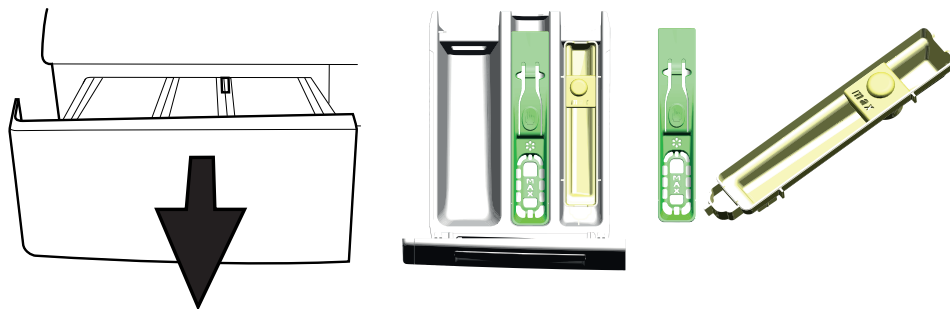

1. Appuyez sur le pointillé situé sur le siphon du compartiment à assouplisseur, puis tirez vers vous jusqu'à ce qu'il soit retiré du distributeur.



ATTENTION

- Si plus qu'une quantité normale d'eau ou de mélange d'assouplisseur/javellisant commence à s'accumuler dans les compartiments, le distributeur doit être nettoyé.
2. Lavez le tiroir du distributeur, le contenant de javellisant liquide et le siphon de l'assouplisseur sous l'eau tiède courante dans un évier, etc. Portez des gants protecteurs ou utilisez une brosse ou une éponge appropriée pour éviter de toucher les résidus de détergent dans le tiroir lors du nettoyage.
 3. Remplacez le tiroir dans son compartiment après le nettoyage. Assurez-vous que le siphon et le contenant soient bien dans leurs emplacements d'origine.

Nettoyer le joint de la porte

Assurez-vous d'examiner le joint de caoutchouc de la porte après avoir déchargé la lessive. Tirez le joint pour rechercher tout corps étranger. Des objets de métal résiduels tels des épingles ou des pièces de monnaie peuvent former des taches de rouille sur le joint de caoutchouc et causer une fuite du joint.

Essayez les endroits tachés avec de l'eau savonneuse en utilisant un linge humide. Puis essayez correctement avec un linge sec. N'utilisez pas d'agent de récurage abrasif lorsque vous nettoyez le joint de caoutchouc.



Nettoyer le tambour

Examinez le tambour pour tous corps étrangers après avoir déchargé la laveuse. Des objets de métal résiduels tels des épingles ou des pièces de monnaie peuvent former des taches de rouille sur la surface du tambour et sur vos vêtements. N'utilisez pas d'agents abrasifs lorsque vous nettoyez la surface interne du tambour. Utilisez de l'eau savonneuse avec un linge humide pour essuyer la surface interne, puis asséchez et laissez la porte ouverte pour laisser sécher l'intérieur correctement.

Le cycle "Tub Clean" avec option de rinçage supplémentaire doit être utilisé une fois par mois pour nettoyer le tambour. Pour cette procédure, sélectionnez le programme "Tub Clean".

Nettoyer le cabinet extérieur et le panneau de commande

Lorsque nécessaire :

- Essuyez les panneaux extérieurs de votre laveuse avec de l'eau savonneuse ou un détergent doux. Essuyez avec un linge doux.
- Utilisez uniquement un linge doux et humide pour nettoyer le panneau de commande.



ATTENTION

- N'utilisez jamais une éponge ou un linge à récurer. Ceux-ci endommageront les pièces peintes et les pièces de plastique.

Nettoyer les crépines d'entrée d'eau

Il y a une crépine au bout de chaque valve d'entrée d'eau à l'arrière de la laveuse et aussi au bout de chaque tuyau d'entrée d'eau à l'endroit où ils sont branchés aux robinets. Ces crépines préviennent les corps étrangers et la saleté dans l'eau d'entrer dans la laveuse. Les crépines doivent être nettoyées de temps en temps.

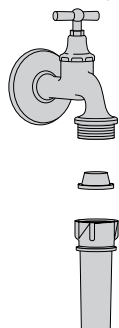

- Fermez les robinets d'eau.
- Enlevez les écrous des tuyaux d'entrée d'eau pour nettoyer les surfaces des crépines sur les valves d'entrée d'eau avec une brosse appropriée.
- Si les crépines sont très sales, vous pouvez les retirer avec des pinces et les nettoyer.
- Retirez les crépines sur les bouts plats des tuyaux d'entrée d'eau avec les joints de caoutchouc et nettoyez-les complètement sous l'eau courante.
- Replacez les joints de caoutchouc et les crépines délicatement et serrez les écrous des tuyaux à la main.

Nettoyer le filtre de la pompe de vidange

Le système de filtrage de votre laveuse empêche les articles solides tels les boutons, les pièces de monnaie et les fibres des tissus de boucher la roue de la pompe lors de l'évacuation de l'eau de lavage. Du fait même, une bonne évacuation d'eau est assurée et la durée de vie de la pompe est prolongée.

Instructions d'entretien de l'utilisateur

- Si votre laveuse ne vidange pas l'eau, le filtre de la pompe est probablement bouché. Vous devrez le nettoyer à l'occasion afin de prévenir tout encrassement. L'eau doit être vidangée complètement pour nettoyer le filtre de la pompe.

De plus, il peut être nécessaire de vidanger l'eau complètement dans les cas suivants :

- avant de transporter l'appareil (lors d'un déménagement, par exemple)
- lorsqu'il y a risque de gel

Pour nettoyer le filtre sale et évacuer l'eau :

1. Déconnectez ou débranchez la laveuse de l'alimentation électrique.



AVERTISSEMENT

- L'eau peut être de 70°C (158°F) dans le tambour. Donc, le filtre doit être nettoyé uniquement lorsque l'eau à l'intérieur a eu la chance de refroidir pour éviter les risques de brûlures.

2. Ouvrez le couvercle du filtre.

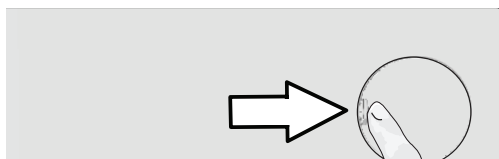

Instructions d'entretien de l'utilisateur

3. Suivez les procédures ci-dessous pour évacuer l'eau.

Pour évacuer l'eau, le produit est doté d'un tuyau de vidange d'urgence :

- a Sortez le tuyau de vidange d'urgence de son logement.
- b Placez un grand contenant au bout du tuyau. Évacuez l'eau dans le contenant en retirant le bouchon au bout du tuyau. Lorsque le contenant est plein, bloquez la sortie du tuyau en replaçant le bouchon. Après avoir vidé le contenant, répétez la procédure ci-dessus pour évacuer complètement l'eau à l'intérieur du produit.
- c Une fois l'évacuation de l'eau terminée, fermez de nouveau le bout du tuyau avec le bouchon, puis fixez le tuyau en place.
- d Tournez le filtre de la pompe pour le retirer.



4. Nettoyez les résidus à l'intérieur du filtre de même que les fibres, s'il y en a, autour de la roue de la pompe.
5. Remettez le filtre.
6. Si le capuchon du filtre est composé de deux pièces, fermez le capuchon du filtre en appuyant sur la languette. S'il est composé d'une seule pièce, remettez d'abord en place les languettes dans la partie inférieure, puis appuyez sur la partie supérieure pour le fermer.

Détartrer la laveuse

L'eau dure peut causer une accumulation de tartre à l'intérieur du tambour et sur d'autres parties de votre laveuse avec le temps. Le tartre peut causer de sérieux problèmes tels le blocage des tuyaux, et des défauts au chauffe-eau ou à la pompe avec le temps.

Pour prévenir le tartre, le tambour de lavage doit être nettoyé fréquemment. N'utilisez pas d'agents abrasifs tel de la laine de métal pour nettoyer le tambour.

Tenez compte des instructions du fabricant si vous utilisez un agent détartrant. Les agents détartrants peuvent contenir des matériaux qui sont dangereux pour les composants de la laveuse. Utilisez des agents détartrants compatibles avec les laveuses.

Lorsque vous utilisez un agent détartrant en poudre, ajoutez 1 tasse au compartiment de lavage principal du distributeur et faites un cycle chaud régulier (avec rinçage supplémentaire) sans lessive ou détergent.

8 Dépannage

Problème	Cause	Solution
Un programme ne peut pas être débuté ou sélectionné.	Le produit est peut-être en mode d'autoprotection en raison d'un problème d'alimentation (tension de ligne, pression d'eau, etc.).	* Appuyez et tenez le bouton Marche / Arrêt pendant 3 secondes pour réinitialiser le produit aux réglages par défaut. (Voir « Annulation du programme »)
Il y a de l'eau à l'intérieur du produit.	Il pourrait rester de l'eau dans le produit suite aux processus de contrôle de la qualité menés au cours de la production.	* Il ne s'agit pas d'une défaillance; l'eau n'est pas dommageable pour le produit.
La laveuse ne se remplit pas d'eau ou ne lave pas après que le programme ait été sélectionné et après avoir appuyé sur le bouton « Marche/Pause/ Annuler ».	Les robinets sont peut-être fermés.	* Ouvrez complètement les robinets.
	Le tuyau d'entrée d'eau est peut-être plié.	* Examinez le tuyau d'entrée d'eau et dépliez-le si nécessaire.
	Les crépines d'entrée d'eau sont peut-être bouchées.	* Nettoyer les crépines d'entrée d'eau.
	Y a-t-il du courant dans la prise ?	* Appelez un électricien et faites examiner la prise de courant/le disjoncteur/les fusibles.
	La laveuse est peut-être débranchée.	* Connectez le cordon d'alimentation à une prise électrique sous tension.
	Le tuyau de vidange est peut-être plié.	* Examinez le tuyau de vidange et dépliez-le si nécessaire.
	La laveuse est peut-être sur un cycle de lavage à la main, de lainages ou de trempage.	* Attendez un peu et le culbutage commencera.
	Le filtre de la pompe de vidange ou le drain lui-même est peut-être bouché.	* Nettoyez le filtre de la pompe de vidange (Voir « Instructions d'entretien de l'utilisateur ».) Si les tuyaux d'égout de la maison sont bouchés, appelez un plombier pour de l'assistance.
La porte n'est peut-être pas fermée correctement.	* Fermez la porte de la laveuse.	

Dépannage

Problème	Cause	Solution
La laveuse ne vidange pas l'eau/La laveuse vidange l'eau trop lentement.	Le tuyau de vidange est peut-être plié.	* Examinez le tuyau de vidange et dépliez-le si nécessaire.
	Le filtre de la pompe de vidange ou le drain lui-même est peut-être bouché.	* Nettoyez le filtre de la pompe de vidange (Voir « Instructions d'entretien de l'utilisateur ».) Si les tuyaux d'égout de la maison sont bouchés, appelez un plombier pour de l'assistance.
Le produit vibre ou fait du bruit.	Le produit est peut-être déséquilibré.	* Stabilisez le produit en réglant les pieds.
	Un corps solide est peut-être entré dans le filtre de la pompe.	* Nettoyez le filtre de la pompe.
	Les boulons de sécurité pour le transport ne sont pas retirés.	* Retirez les boulons de sécurité pour le transport.
	La quantité de lessive dans le produit est peut-être insuffisante.	* Ajoutez plus de lessive dans le produit.
	Un excès de lessive peut avoir été chargé dans le produit.	* Retirer certains des articles de lessive du produit ou distribuer la brassée à la main pour l'équilibrer uniformément dans le produit.
	Le produit est peut-être posé sur un objet rigide.	* Assurez-vous que le produit n'est posé sur aucun objet.

Dépannage

Problème	Cause	Solution
Il y a un écoulement d'eau depuis le bas de la laveuse.	Il y a peut-être une fuite dans les branchements du tuyau d'entrée.	* Assurez-vous que les crépines et les joint de caoutchouc des tuyaux d'entrée d'eau soient solides et ajustés sécuritairement.
	Le bout du tuyau de vidange n'est peut-être pas inséré correctement dans le tuyau d'évacuation ou l'évier.	* Attachez fermement le tuyau de vidange au tuyau d'évacuation ou à l'évier (Voir « Instructions d'installation, Vidange »).
	L'égout de la maison est peut-être bouché.	* Si les tuyaux d'égout de la maison sont bouchés, appelez un plombier pour de l'assistance.
	Le capuchon de la pompe de vidange n'est peut-être pas ajusté correctement.	* Assurez-vous que le capuchon du filtre de la pompe soit fermé correctement.
	Les branchements des tuyaux à l'intérieur de la laveuse sont peut-être fissurés.	* Les branchements des tuyaux internes (c.-à-d. les tuyaux du distributeur, le système de vidange) doivent être examinés par un technicien de service.
Le produit s'est arrêté un peu après le début du programme.	L'appareil s'est peut-être arrêté temporairement en raison d'une baisse de tension.	* Le produit se remettra en marche lorsque la tension redeviendra normale.
Le produit évacue directement l'eau qu'il reçoit.	Le tuyau de vidange n'est peut-être pas à une hauteur adéquate.	* Connectez le tuyau de vidange de la manière décrite dans le mode d'emploi.
Aucune eau visible dans le tambour durant le lavage.	L'eau se trouve à l'intérieur de la partie invisible du produit.	* Ceci n'est pas une défaillance.

Dépannage

Problème	Cause	Solution
La porte de chargement ne peut pas être ouverte.	Le verrouillage du couvercle est activé en raison du niveau d'eau à l'intérieur du produit.	* Évacuez l'eau en exécutant le programme Pompage ou Essorage.
	La laveuse est peut-être en train de réchauffer l'eau ou elle peut être rendue au cycle d'essorage.	* Attendez que le processus prenne fin.
	À cause d'un mécanisme de sécurité électrique, la porte peut être ouverte uniquement quelques minutes après la fin du programme.	* Attendez que le processus prenne fin.
	Le verrouillage pour enfants est activé. Le verrouillage de la porte sera désactivé quelques minutes après que le programme soit terminé.	* Attendez quelques minutes pour que le verrouillage de la porte se désactive.
	Si la porte ne peut pas être ouverte après un minimum de dix minutes une fois le programme terminé, arrêtez la laveuse en appuyant sur le bouton Marche / Arrêt.	* Si la situation persiste, appelez un technicien de service qualifié.

Dépannage

Problème	Cause	Solution
Le lavage prend plus de temps que la durée spécifiée dans le manuel. (*)	La pression d'eau est faible.	* Le produit attend de recevoir une quantité d'eau adéquate pour éviter de procurer de mauvais résultats de lavage en raison d'une quantité d'eau insuffisante. Par conséquent, la durée de lavage est prolongée.
	La tension électrique est peut-être faible.	* La durée du lavage est prolongée pour éviter de mauvais résultats de lavage lorsque la tension électrique est basse.
	La température de l'eau en entrée est peut-être trop basse.	* La durée requise pour réchauffer l'eau est plus longue lors des saisons froides. De plus, la durée de lavage peut être augmentée tout simplement pour éviter de mauvais résultats de lavage.
	Le nombre de cycles de rinçage et/ou la quantité d'eau de rinçage a peut-être augmenté.	* Le produit augmente la quantité d'eau de rinçage lorsqu'un rinçage adéquat est requis, en ajoutant une étape de rinçage supplémentaire si nécessaire.
	Une quantité excessive de mousse pourrait s'être formée et le système d'absorption de mousse automatique pourrait avoir été activé en raison d'une trop grande quantité de détergent.	* Utilisez la quantité de détergent recommandée.
	Il y a peut-être un débalancement de charge dans le tambour.	* Le système de correction automatique d'essorage a peut-être été activé à cause d'une mauvaise distribution de la lessive dans le tambour.

Dépannage

Problème	Cause	Solution
La durée du programme n'effectue aucun compte à rebours. (Sur les modèles avec écran) (*)	La minuterie pourrait s'arrêter pendant l'entrée d'eau.	* L'indicateur de minuterie n'effectuera aucun compte à rebours jusqu'à ce que le produit prélève une quantité d'eau adéquate. Le produit attendra qu'il y ait une quantité d'eau suffisante pour éviter de procurer de mauvais résultats de lavage en raison d'un niveau d'eau insuffisant. L'indicateur de minuterie reprendra le compte à rebours après ceci.
	La minuterie pourrait s'arrêter pendant l'étape de chauffage.	* L'indicateur de minuterie n'effectue aucun compte à rebours avant que le produit n'ait atteint la température sélectionnée.
	La minuterie pourrait s'arrêter pendant l'étape d'essorage.	* Le système de détection automatique de brassée non équilibrée a peut-être été activé en raison d'une mauvaise distribution de la lessive dans le produit.

Dépannage

Problème	Cause	Solution
Le produit ne passe pas à l'étape d'essorage. (*)	Il pourrait y avoir une brassée non équilibrée dans le produit.	* Le système de détection automatique de brassée non équilibrée a peut-être été activé en raison d'une mauvaise distribution de la lessive dans le produit.
	Le produit n'effectue pas l'essorage si l'eau n'a pas été évacuée complètement.	* Vérifiez le filtre et le tuyau de vidange.
	Une quantité excessive de mousse pourrait s'être formée et le système d'absorption de mousse automatique pourrait avoir été activé en raison d'une trop grande quantité de détergent.	* Utilisez la quantité de détergent recommandée.
	Le réglage « Aucun essorage » peut être ajusté.	* Voir « Sélection d'une vitesse d'essorage ».
	Le filtre de la pompe de vidange ou le drain lui-même est peut-être bouché.	* Nettoyez le filtre de la pompe de vidange (Voir « Instructions d'entretien de l'utilisateur ».) Si les tuyaux d'égout de la maison sont bouchés, appelez un plombier pour de l'assistance.
Mauvaise performance de la laveuse : La lessive devient grise. (**)	Une quantité insuffisante de détergent est utilisée depuis longtemps.	* Utilisez la quantité de détergent recommandée pour la dureté de l'eau et le type de lessive.
	Le lavage est effectué à des températures basses depuis longtemps.	* Sélectionnez la température appropriée pour le type de lessive à laver.
	Une quantité insuffisante de détergent est utilisée avec une eau dure.	* L'utilisation d'une quantité insuffisante de détergent avec une eau dure entraîne la fixation des saletés sur la lessive, qui devient grise avec le temps. Il est difficile d'éliminer cette teinte grise lorsqu'elle apparaît. Utilisez la quantité de détergent recommandée pour la dureté de l'eau et le type de lessive.
	Une quantité excessive de détergent a été utilisée.	* Utilisez la quantité de détergent recommandée pour la dureté de l'eau et le type de lessive.

Dépannage

Problème	Cause	Solution
Mauvaise performance de la laveuse : Les taches persistent ou la lessive n'est pas blanchie. (**)	Une quantité insuffisante de détergent est utilisée.	* Utilisez la quantité de détergent recommandée pour la dureté de l'eau et le type de lessive.
	Un excès de lessive a été chargé.	* Ne surchargez pas le produit. Chargez-le en respectant les quantités recommandées dans « Tableau des programmes et consommations ».
	Un programme et un réglage de température inappropriés ont été sélectionnés.	* Sélectionnez le programme et le réglage de température appropriés pour la lessive à laver.
	Un type de détergent inapproprié est utilisé.	* Utilisez un détergent approprié pour le produit.
	Une quantité excessive de détergent a été utilisée.	* Mettez le détergent dans le bon compartiment. Ne mélangez pas l'agent de blanchiment avec le détergent.

Dépannage

Problème	Cause	Solution
Mauvaise performance de la laveuse : Les taches ne sont pas disparues. La lessive n'a pas pu être blanchie.	Un mauvais cycle ou une mauvaise température ont peut-être été sélectionnés.	* Sélectionnez la température et le cycle appropriés pour la lessive à laver (Voir « Conseils de lessive » et « Tableau de sélection du cycle du programme »).
	Quantité insuffisante de détergent.	* Utilisez la quantité de détergent HE recommandée pour la dureté de l'eau et le niveau de saleté de la lessive.
	Utilise le mauvais type de détergent.	* Utilisez un détergent liquide pour les cycles de lavage à l'eau froide pour de meilleurs résultats. Utilisez les détergents appropriés pour les lainages, les articles lavables à la main et délicats.
	Mélange différentes sortes d'articles.	* Triez la lessive selon l'étiquette d'entretien et le manuel de l'utilisateur (Voir « Conseils de lessive »).
	Mélange différents types d'additifs de lessive.	* Mettez le détergent dans le bon compartiment du distributeur (Voir « Distributeur de détergent »). * Ne mélangez pas le détergent avec l'agent de blanchiment ou l'assouplisseur de tissu.
	La laveuse a peut-être une charge excessive.	* Ne surchargez pas la laveuse.
Résidu de savon sur la lessive.	Un excès de lessive peut avoir été chargé.	* Ne surchargez pas la laveuse.
	Un mauvais cycle ou une mauvaise température ont peut-être été sélectionnés.	* Sélectionnez la température et le cycle appropriés pour la lessive à laver (Voir « Conseils de lessive » et « Tableau de sélection du cycle du programme »).
	Utiliser des détergents en poudre ou granuleux dans l'eau froide peut laisser des résidus sur la lessive.	* Utilisez un détergent liquide lorsque vous lavez à l'eau froide. Utilisez les détergents appropriés pour les lainages, les articles lavables à la main et délicats.

Dépannage

Problème	Cause	Solution
Mauvaise performance de la laveuse : Des taches huileuses apparaissent sur la lessive.	Des accumulations d'huiles de cycles de lavage précédents sur le tambour se sont peut-être retrouvées sur la lessive.	* La laveuse doit effectuer un cycle « Désinfecter la cuve » à vide, avec du détergent.
	Le détergent a peut-être été placé dans le mauvais compartiment; le détergent est peut-être mélangé avec l'assouplisseur de tissu.	* L'assouplisseur de tissu ne doit pas entrer en contact avec le détergent lorsqu'il est ajouté.
Mauvaise performance de la laveuse : Les vêtements ont une odeur désagréable. (**)	Des odeurs et des couches de bactéries se forment sur le tambour suite à un lavage continu à des températures basses et/ou des programmes courts.	* Laissez le tiroir de détergent et la porte de chargement du produit ouverts après chaque lavage. De cette façon, il n'y aura pas d'environnement humide favorable au développement de bactéries dans l'appareil.
Les couleurs des vêtements s'estompent. (**)	Un excès de lessive a été chargé.	* Ne surchargez pas le produit.
	Le détergent utilisé est humide.	* Conservez les détergents fermés dans un environnement exempt d'humidité et ne les exposez pas à des températures excessives.
	Lessive exposée à un agent de blanchiment liquide non dilué.	* Ne versez pas l'agent de blanchiment non dilué sur la lessive. Versez-le toujours dans le compartiment à javellisant du distributeur avant de commencer le cycle de lavage.
		* Ne surchargez pas le compartiment de javellisant. Remplissez jusqu'à la ligne max au plus.
Une température plus élevée est sélectionnée.	* Sélectionnez le programme et le réglage de température appropriés selon le type et le degré de saleté de la lessive.	

Dépannage

Problème	Cause	Solution
Mauvaise performance de rinçage :	Les essorages intermédiaires peuvent avoir été omis.	* Il y a peut-être un déséquilibre de charge dans l'appareil. La lessive dans le tambour est peut-être trop entremêlée. La lessive doit être démantelée et essorée de nouveau. Aucun essorage n'est exécuté lorsque la lessive n'est pas distribuée également dans le tambour afin de prévenir tout dommage à l'appareil ou à son environnement.
	La quantité et les conditions de rangement du détergent utilisé sont peut-être inappropriées.	* Rangez le détergent dans endroit frais et sec . Ne le gardez pas dans des conditions de températures élevées.
	N'utilisez pas un détergent HE	* Utilisez un détergent HE.
	Quantité excessive de détergent.	* Réduisez la quantité de détergent.
	Le tuyau de vidange est peut-être plié.	* Examinez le tuyau de vidange et dépliez-le si nécessaire.
	Le filtre de la pompe de vidange ou le drain lui-même est peut-être bouché.	* Nettoyez le filtre de la pompe de vidange (Voir « Instructions d'entretien de l'utilisateur ».) Si les tuyaux d'égout de la maison sont bouchés, appelez un plombier pour de l'assistance.

Dépannage

Problème	Cause	Solution
La lessive devient raide après le lavage. (**)	Une quantité insuffisante de détergent est utilisée.	* L'utilisation d'une quantité insuffisante de détergent pour la dureté de l'eau peut rendre la lessive raide avec le temps. Utilisez la quantité appropriée de détergent selon la dureté de l'eau.
	Le détergent se trouve dans le mauvais compartiment.	* Si le détergent est placé dans le compartiment de prélavage alors que le cycle de prélavage n'est pas sélectionné, le produit peut utiliser ce détergent pendant l'étape de rinçage ou d'assouplisseur. Mettez le détergent dans le bon compartiment.
	Le détergent est peut-être mélangé avec de l'assouplisseur.	* Ne mélangez pas l'assouplisseur avec le détergent. Lavez et nettoyez le distributeur avec de l'eau chaude.

Dépannage

Problème	Cause	Solution
La lessive ne sent pas l'assouplisseur. (**)	Le détergent se trouve dans le mauvais compartiment.	* Si le détergent est placé dans le compartiment de prélavage alors que le cycle de prélavage n'est pas sélectionné, le produit peut utiliser ce détergent pendant l'étape de rinçage ou d'assouplisseur. Lavez et nettoyez le distributeur avec de l'eau chaude. Mettez le détergent dans le bon compartiment.
	Le détergent est peut-être mélangé avec de l'assouplisseur.	* Ne mélangez pas l'assouplisseur avec le détergent. Lavez et nettoyez le distributeur avec de l'eau chaude.
	L'assouplisseur a peut-être été distribué trop tôt.	* Vous avez peut-être ajouté trop d'assouplisseur (au dessus de la ligne de remplissage max).
		* Le distributeur de détergent peut être défectueux. L'eau peut être siphonnée (distribuant l'assouplisseur dans la laveuse trop tôt) durant les cycles de remplissage ou de rinçage.
		* Il peut y avoir un problème avec les valves d'entrée d'eau.

Dépannage

Problème	Cause	Solution
Il y a des résidus de détergent dans le tiroir à détergent. (**)	Le détergent se trouve dans un tiroir humide.	* Séchez le tiroir à détergent avant d'y mettre du détergent.
	Le détergent est devenu humide.	* Conservez les détergents fermés dans un environnement exempt d'humidité et ne les exposez pas à des températures excessives.
	La pression d'eau est faible.	* Vérifiez la pression d'eau.
	Le détergent dans le compartiment de lavage principal est devenu humide pendant l'arrivée de l'eau de prélavage. Les ouvertures du compartiment à détergent sont bloquées.	* Vérifiez les ouvertures et nettoyez-les si elles sont bouchées.
	Il y a un problème avec les valves du tiroir à détergent.	* Appelez un agent de service autorisé.
	Le détergent est peut-être mélangé avec de l'assouplisseur.	* Ne mélangez pas l'assouplisseur avec le détergent. Lavez et nettoyez le distributeur avec de l'eau chaude.
	Le nettoyage du tambour n'est pas effectué régulièrement.	* Nettoyez le tambour régulièrement. Pour cette procédure, voir « Nettoyage de la porte de chargement et du tambour ».
Une trop grande quantité de mousse se forme à l'intérieur du produit. (**)	N'utilise pas un détergent HE	* Utilisez un détergent HE.
	Une quantité excessive de détergent est utilisée.	* Utilisez uniquement la quantité suffisante de détergent.
	Le détergent était rangé dans des conditions inadéquates.	* Rangez le détergent dans endroit clos et sec. Ne le rangez pas dans des endroits excessivement chauds.
	Certains articles maillés tels que les tulles pourraient causer une mousse excessive en raison de leur texture.	* Utilisez de plus petites quantités de détergent pour ce type d'articles.
	Le détergent se trouve dans le mauvais compartiment.	* Mettez le détergent dans le bon compartiment.
	L'assouplisseur est distribué trop tôt par le produit.	* Il pourrait y avoir un problème au niveau des valves ou du distributeur de détergent. Appelez un agent de service autorisé.

Dépannage

Problème	Cause	Solution
<p>La mousse déborde du tiroir à détergent. / La laveuse est complètement remplie de mousse.</p>	<p>N'utilise pas un détergent HE/ Utilise une quantité excessive de détergent.</p>	<p>* Appuyez sur le bouton « Marche/Pause/Annuler ». Mélangez 2 tasses d'eau avec 1-2 cuillères à table d'assouplisseur de tissu et versez dans le distributeur de détergent. Appuyez de nouveau sur le bouton « Marche/Pause/Annuler ». Utilisez la quantité de détergent HE appropriée la prochaine fois que vous utiliserez la laveuse.</p> <p>* Utilisez un détergent approprié pour les programmes et les charges maximales indiquées dans « Tableau des programmes et consommations ». Lorsque vous utilisez des produits chimiques supplémentaires (détachants, javellisants, etc.), réduisez la quantité de détergent.</p>
<p>La charge est encore trop savonneuse/ La laveuse est encore remplie de mousse à la fin du programme.</p>	<p>N'utilise pas un détergent HE/ Utilise une quantité excessive de détergent.</p>	<p>* Ne déchargez pas la laveuse. Faites un cycle de lavage rapide (c.-à-d. Tissus délicats, Lainages) sans détergent. Ajoutez 1-2 cuillères d'assouplisseur de tissu dans le compartiment de lavage principal du distributeur de détergent pendant l'entrée d'eau. Utilisez la quantité de détergent HE appropriée la prochaine fois que vous utiliserez la laveuse.</p>

Dépannage

Problème	Cause	Solution
La lessive demeure humide à la fin du programme. (*)	Une quantité excessive de mousse pourrait s'être formée et le système d'absorption de mousse automatique pourrait avoir été activé en raison d'une trop grande quantité de détergent.	* Utilisez la quantité de détergent recommandée.
	Détection de brassée non équilibrée en raison d'une petite quantité de lessive dans le tambour et/ou d'une distribution inégale de la lessive.	* Ajouter plus de lessive (c.-à-d. quelques serviettes supplémentaires) dans le tambour et démarrez un cycle d' « Essorage » ou d' « Essorage et vidange ».
	Mauvais résultats d'essorage à cause de la non-utilisation de détergent HE/d'utilisation d'une quantité excessive de détergent	* Utilisez une quantité appropriée de détergent HE.
La laveuse se remplit d'eau lorsqu'un processus est annulé.	Il y a peut-être de l'eau chaude à l'intérieur de la laveuse.	* Pour des raisons de sécurité, l'eau doit entrer et sortir quelques fois.
La temporisation ne fonctionne pas.	La porte n'est peut-être pas fermée correctement.	* Fermez la porte de la laveuse.
La porte ne se verrouille pas/le voyant de porte demeure éteint.	La porte n'est pas bien fermée/La charnière de la porte n'est pas alignée avec l'interrupteur de verrouillage.	* Vérifiez si une quantité de lessive excessive empêche la porte de fermer. Poussez et/ou fermez la porte de chargement fermement jusqu'à ce qu'elle soit fermée correctement.
Les vêtements s'entremêlent trop dans le tambour lors du lavage.	Un excès de lessive peut avoir été chargé.	* Ne surchargez pas la laveuse.
	Lavage avec plusieurs articles du même type et de même grosseur ensemble.	* Charger le tambour avec des articles de grandeurs différentes.

Dépannage

Problème	Cause	Solution
La charge est froissée.	Délai pour le déchargement de la laveuse.	* Déchargez la laveuse aussitôt que le cycle est terminé.
	Un mauvais cycle de programme a peut-être été sélectionné.	* Sélectionnez le cycle de programme appropriée pour la lessive à laver (Voir « Conseils de lessive » et « Tableau de sélection du cycle du programme »).
	Un excès de lessive peut avoir été chargé.	* Ne surchargez pas la laveuse.
La laveuse fonctionne. Rien n'apparaît sur l'écran.	La fiche n'est peut-être pas branchée à une prise directe.	* Vérifiez la fiche.
	Le fusible peut être grillé.	* Vérifiez le fusible/disjoncteur
	Il y a peut-être une panne de courant.	* Vérifiez l'alimentation électrique.

(*) Le produit ne passe pas à l'étape d'essorage lorsque la lessive n'est pas distribuée également dans le tambour afin de prévenir tout dommage au produit ou à la zone environnante. La lessive doit être démêlée et essorée de nouveau.

(**) Le nettoyage du tambour n'est pas effectué régulièrement. Nettoyez le tambour régulièrement. Voir « Nettoyage de la porte de chargement et du tambour »



ATTENTION

- Si vous ne parvenez pas à résoudre le problème même après avoir suivi les instructions indiquées dans cette section, consultez votre détaillant ou un agent de service autorisé. N'essayez jamais de réparer vous-même un produit endommagé.



AVERTISSEMENT

- Ce produit peut vous exposer à des produits chimiques, y compris le nickel (métallique) qui est connu dans l'État de Californie pour provoquer des cancers.
- Pour plus d'informations, rendez-vous sur www.p65warnings.co.gov
- Remarque : Le nickel est un composant de l'acier inoxydable et de certains autres composants métalliques.

9 DÉCLARATION DE GARANTIE POUR LES LAVEUSES À LINGE BEKO

Les garanties fournies par Beko dans ces déclarations s'appliquent seulement aux laveuses Beko vendues au propriétaire ou à l'acheteur d'origine aux États-Unis et au Canada. La garantie n'est pas transférable. Pour obtenir le service de garantie, veuillez contacter notre distributeur le plus près selon la liste fournie dans votre état ou province. Vous aurez besoin du numéro de modèle de votre laveuse, du numéro de série, du nom du détaillant ainsi que son adresse, de l'endroit où vous avez acheté l'appareil et de la date d'achat/date d'installation. La présente garantie vous confère des droits juridiques spécifiques, et vous pourriez également jouir d'autres droits selon votre état ou votre province.

Durant la garantie limitée de 1 an* à partir de la date de la première installation, Beko réparera ou remplacera à ses frais toute pièce défectueuse de la laveuse, si elle est utilisée dans des conditions normales à domicile (la garantie sera annulée si le produit est utilisé de façon commerciale, par exemple dans un gîte touristique, une maison de santé, etc.). Le service peut aussi être effectué par une agence de service Beko autorisée. (Les défauts superficiels doivent être rapportés à l'intérieur de 10 jours ouvrables de l'installation)

Durant la garantie limitée de 2 ans * ++ à partir de la date de la première installation (pièces seulement), Beko réparera ou remplacera les pièces sans frais pour le consommateur en cas de défaut matériel ou si un homme de métier a causé le dommage ou la panne de ces composantes. De plus, l'appareil doit avoir été utilisé dans des conditions normales de ménage et non commercialement tel qu'établi auparavant (les charges de travail sont la responsabilité du consommateur)

Durant la garantie limitée de 5 ans *++ à partir de la première installation (pièces seulement 2-5 ans), Beko réparera ou remplacera tout panneau de circuit ou tambour de laveuse (excluant les accessoires en plastique) sans frais pour le consommateur si un défaut matériel ou de main-d'œuvre a causé le dommage ou la défectuosité de ces composants. La laveuse doit avoir été utilisée sous des conditions normales de ménage et non commercialement (les frais de travail sont la responsabilité du consommateur)

Durant la garantie à vie limitée à partir de la première installation *++ (pièces seulement), Beko réparera ou remplacera pour le propriétaire d'origine le tambour en acier inoxydable en cas de perforation par la rouille, dans des conditions d'utilisation normales à domicile et des conditions hydrologiques normales (sans chlore excessif). Beko peut, à son choix, aussi remplacer la laveuse au complet par le même modèle et/ou un modèle équivalent avec fonctionnalité égale ou supérieure si le modèle original n'est plus disponible. (Le travail l'enlèvement et les frais d'installation sont la responsabilité du consommateur.)

Démenti de garantie et exclusions:

La garantie ne couvre pas les coûts du service par un agent de service autorisé pour corriger l'installation, les problèmes électriques et de plomberie ou les instructions de formation sur l'utilisation de la laveuse. La garantie ne couvre pas également les défauts ou dommages causés par un acte naturel (tel que les orages, les inondations, les feux, glissements de terrain, etc.), les dommages causés par un usage de la laveuse pour des buts autres que ceux pour lesquels il est désigné, un mauvais usage, abus, accident, altération, installation incorrecte, entretien, frais de voyage, appels de service hors des heures normales de service, travail de service non-autorisé ou travail.

Ce produit est testé en entier et a subi des inspections officielles d'assurance de la qualité avant de quitter le site de fabrication original. Les conditions de garantie pour cet appareil électroménager Beko ne sont pas valides si le produit est altéré, trafiqué, modifié, équipé de pièces supplémentaires, réparé et emballé par un distributeur autorisé, un technicien d'entretien, un détaillant tiers, un revendeur ou toute autre personne non autorisée.

SELON L'ÉTENDUE PERMISE PAR LA LOI, CETTE GARANTIE REMPLACE TOUTE AUTRE EXPRIMÉE ET GARANTIES TACITES, INCLUANT LES GARANTIES TACITES DE MARCHANDAGE ET DE FORME POUR UN USAGE PARTICULIER. BEKO N'ASSUME AUCUNE RESPONSABILITÉ À L'ÉGARD DE LA QUALITÉ DE CE PRODUIT, SAUF INDICATION CONTRAIRE DANS CETTE DÉCLARATION DE GARANTIE. BEKO NE GARANTIT D'AUCUNE FAÇON QUE LE PRODUIT CONVIENTRA À TOUT USAGE PARTICULIER POUR LEQUEL VOUS POUVEZ L'AVOIR ACHETÉ, SAUF INDICATION CONTRAIRE DANS CETTE DÉCLARATION DE GARANTIE.

Beko n'assume aucune responsabilité pour les dommages consécutifs ou indirects. De tels dommages incluent, mais ne sont pas limités à, la perte de profits, la perte d'épargne ou de revenus, la perte de l'usage de la laveuse ou de tout autre équipement associé, le coût en capital, le coût de tout équipement substitué, les installations ou les services, le temps perdu, les réclamations d'une tierce partie, et les dommages à la propriété. Certains états ou provinces ne permettent pas les exclusions ou les limitations des dommages conséquents ou accessoires/circonstanciels, aussi les limitations ci-dessus ou les exclusions peuvent ne pas s'appliquer à vous..

* la date d'installation doit référer soit à la date d'achat ou 5 jours ouvrables après la livraison du produit à la maison, celui qui est le plus tard

++ Pièces remplacées assumera l'identité des pièces d'origine + leur garantie d'origine.

Aucune autre garanties Cette déclaration de garantie est la garantie complète et exclusive du fabricant. Aucun employé de Beko et aucun autre tiers n'est autorisé à donner toute garantie en plus de celle énoncée dans cette déclaration de garantie.

10 COMMENT OBTENIR DU SERVICE

Contactez votre revendeur agréé local Beko ou appelez notre numéro de service d'assistance téléphonique gratuit au 1-888-352 BEKO (2356) pour être orienté vers un agent de service agréé Beko ou contactez-nous via le site Web <http://www.beko.us> . Vous pouvez également rechercher la liste des revendeurs agréés dans la section « Points de vente » de notre site Web pour référence ultérieure.



www.beko.com