

Lavadora automática de carga frontal

Guía del propietario e instrucciones de instalación

Para evitar accidentes y daño en la máquina, lea estas instrucciones antes de su instalación o uso. Utilice la lavadora únicamente como se explica en la guía del propietario y en las instrucciones de instalación que vienen con su lavadora. Conserve esta guía para referencias futuras.

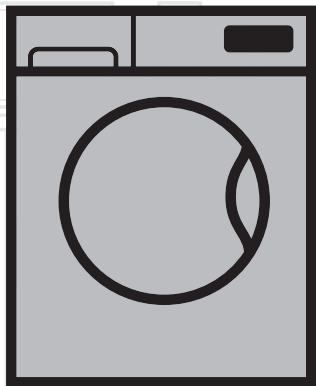

Como socio ENERGY STAR®, BEKO ha determinado que este producto cumple con las directrices ENERGY STAR® sobre eficiencia energética.



Use only HE High Efficiency detergent.

WMY10148C2

ES

beko

¡Lea primero esta guía!

Estimado cliente:

Esperamos que su producto, que ha sido elaborado en instalaciones modernas y sometido a los más estrictos controles de calidad, le ofrezca los mejores resultados.

Por lo tanto, le aconsejamos que lea este documento atentamente antes de utilizar el producto y que lo conserve para referencias futuras.

Esta guía...

...le ayudará a utilizar su lavadora de manera rápida y segura.

- Lea la guía antes de instalar y comenzar a usar su lavadora.
- Particularmente, respete las instrucciones relativas a la seguridad.
- Mantenga esta guía siempre a mano. La puede necesitar en el futuro.
- Lea todos los documentos adicionales que vienen con su lavadora.

Tenga en cuenta que esta guía del propietario e instrucciones de instalación pueden no aplicarse a muchos otros modelos. En la guía se identificarán las diferencias entre los distintos modelos.



Este producto ha sido fabricado con la tecnología más avanzada mediante métodos que respetan el medio ambiente.

Explicación de los símbolos

En esta guía, se utilizan los siguientes símbolos:



PRECAUCIÓN

- Información importante o consejos útiles sobre el uso.



ADVERTENCIA

- Advertencia por situaciones riesgosas para la vida de las personas y la propiedad.



ADVERTENCIA

- Advertencia de descarga eléctrica

Por favor, contacte con sudistribuidor autorizado de Beko o visite www.beko.us para encontrar y obtener información acerca del centro de servicio técnico de Beko más cercano

Complete la siguiente información para referencias futuras.

N.º de modelo:

N.º de serie:

Fecha de compra:

ÍNDICE

1 Su lavadora	6
Información general	6
Especificaciones.	7
2 Instrucciones de seguridad importantes	8
3 Instrucciones de instalación	14
La ubicación correcta de la instalación	14
Espacios necesarios para la instalación	15
Espacios necesarios para la instalación bajo la encimera	16
Espacios necesarios para la instalación en armario.	17
Instalación superpuesta	17
Retirada de los refuerzos de embalaje	18
Retirada de los pernos de seguridad para el transporte.	18
Nivelación de la lavadora	19
Conexión eléctrica	20
Alimentación eléctrica y circuito	22
Conexión del suministro de agua	22
Drenaje.	25
Lista de verificación de instalación	26
Transporte	27
Información sobre la eliminación.	28
Eliminación del electrodoméstico	28
4 Instrucciones operativas	29
Primera utilización.	29
Consejos de lavado	30
Preparación del lavado	31
Carga de la lavadora	32
Utilización de detergentes.	34
Cantidad de detergente	35
Dispensador de detergente	36
(II) Compartimiento principal del detergente	37
Compartimiento del suavizante líquido	38
Uso de detergentes líquidos.	38
(I) Compartimiento para la lejía	39
Consumo de agua	40

ÍNDICE

5 Selección de un programa y funcionamiento de la lavadora	41
Panel de control	41
Programas	42
Selección de programas	46
Tabla de programas y consumos	47
Selección de temperatura	50
Selección de la velocidad de centrifugado	50
Retener enjuague	51
Selección de funciones auxiliares	52
Hora de finalización	54
Modificación de las selecciones una vez iniciado el programa	55
Bloqueo para niños	56
6 Preparación	58
Inicio del programa	58
Sistema de bloqueo de puerta	59
Añadir o retirar prendas del lavado	59
Cancelación del programa	60
Recentrifugado del lavado	60
Fin del programa	61
Modo de ahorro de energía	61
7 Instrucciones de mantenimiento para el usuario	62
Limpieza del dispensador de detergente	62
Limpieza de la junta de la puerta	63
Limpieza del tambor	63
Limpieza del gabinete exterior y el panel de control	64
Limpieza de los filtros de la entrada de agua	64
Limpieza del filtro de la bomba de drenaje	65
Limpieza de depósitos de cal de la lavadora	67
8 Resolución de problemas	68
9 DECLARACIÓN DE GARANTÍA PARA BEKO LAS LAVADORAS	84
10 CÓMO OBTENER ASISTENCIA	85

1 Su lavadora

Información general

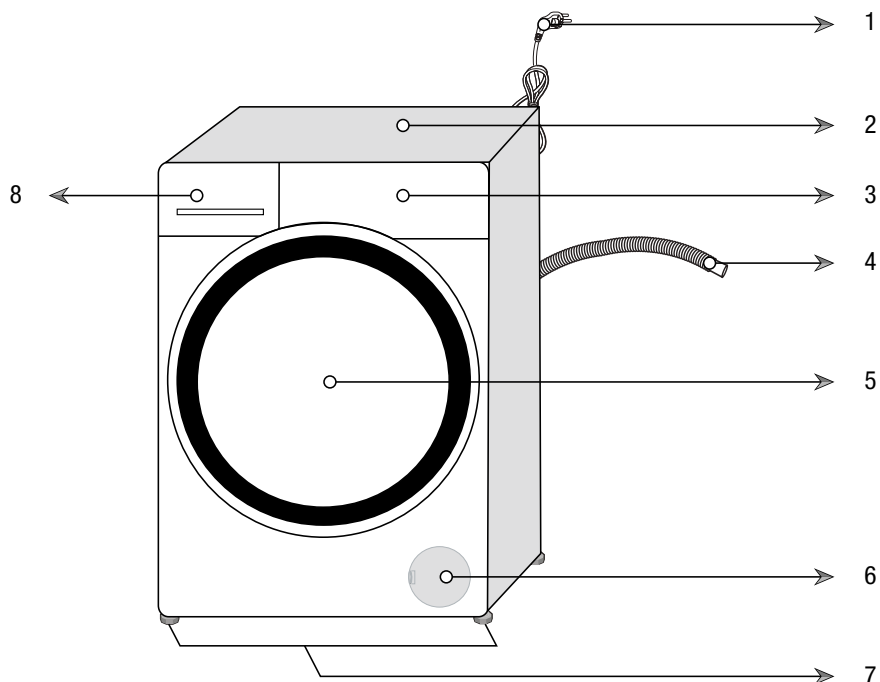

- 1- Cable de alimentación
- 2- Panel superior
- 3- Panel de control
- 4- Manguera de desagüe
- 5 - Puerta de carga
- 6- Tapa del filtro
- 7- Patas ajustables
- 8- Depósito de detergente

Especificaciones

	Lavadora automática de carga frontal
Modelos	WMY10148C2
Altura (pulgadas/cm)	33.1 / 84
Ancho (pulgadas/cm)	23.6 / 60
Profundidad (pulgadas/cm)	26.3 / 67
Peso neto (lbs/kg)	167.6 / 76
Suministro eléctrico (V/Hz)	208-240 / 60
Corriente (A)	10
Potencia total (W)	2000-2350
Presión del agua (psi)/(bar)	(15-145) / (1-10)
Altura del sumidero (pies)/(m.)	4.9 / 1.5
Capacidad de lavado (pies cúbicos)	2.5
Capacidad de carga en seco (lbs)/(kg)	22.26 / 10.1

Las especificaciones de este electrodoméstico pueden cambiar sin previo aviso para mejorar la calidad del producto. Las ilustraciones de esta guía son esquemáticas y podrían no corresponderse exactamente con su aparato.

Los valores especificados en las etiquetas de la lavadora o en la documentación que lo acompaña fueron obtenidos bajo condiciones de laboratorio, de acuerdo con los estándares pertinentes. Dichos valores podrían variar en función de las condiciones ambientales y de funcionamiento del electrodoméstico.

2 Instrucciones de seguridad importantes



ADVERTENCIA

- Para reducir el riesgo de incendio, descarga eléctrica o lesiones a las personas mientras utilice su electrodoméstico siga algunas precauciones de seguridad básicas, incluyendo las siguientes:
- Lea todas las instrucciones antes de utilizar la lavadora.
- No lave artículos que hayan sido lavados previamente limpiados, lavados, remojados o salpicados con gasolina, solventes de limpieza a seco u otras sustancias inflamables o explosivas (acetona, alcohol, querosén, algunos limpiadores líquidos hogareños, algunos quitamanchas, trementina, ceras y removedores de cera) ya que emiten vapores que podrían incendiarse o explotar.
- No añada gasolina, solventes de limpieza a seco u otras sustancias inflamables o explosivas al agua de lavado. Estas sustancias emiten vapores que podrían incendiarse o explotar.
- En ciertas condiciones, se puede producir gas hidrógeno en un sistema de agua caliente que no haya sido usado por dos semanas o más. EL GAS HIDRÓGENO ES EXPLOSIVO. Si el sistema de agua caliente no se ha utilizado por un período tal, antes de utilizar la máquina lavadora, abra todos los grifos de agua caliente y deje correr el agua de cada uno de ellos por varios minutos. Esto liberará todo el gas hidrógeno acumulado. Debido a que el gas es inflamable, no fume ni utilice una llama abierta durante este lapso de tiempo.
- No permita que los niños jueguen sobre el electrodoméstico o dentro del mismo. Se debe supervisar cuidadosamente a los niños cuando se usa la lavadora cerca de ellos.
- Antes de sacar de servicio la lavadora o desecharla, quite la puerta y el cable eléctrico / enchufe principal para prevenir accidentes.
- No meter la mano en la lavadora si el tambor se está moviendo. Espere hasta que el tambor se haya detenido completamente antes de abrir la puerta.

Instrucciones de seguridad importantes

- No instale ni almacene el electrodoméstico expuesto a la intemperie y a la luz del sol directa.
- No manipule los controles.
- No repare ni sustituya ninguna parte del electrodoméstico ni intente realizar ninguna reparación a menos que sea específicamente recomendado en las instrucciones de mantenimiento para el usuario o en las instrucciones de reparación para el usuario publicadas que usted entienda y tenga las capacidades para llevar a cabo.
- Este electrodoméstico se debe utilizar únicamente con el propósito de lavar, enjuagar y centrifugar prendas que se puedan lavar a máquina y utilizando aditivos de lavado que sean adecuados para su utilización en lavadoras. El fabricante del electrodoméstico no puede considerarse responsable por el daño ocasionado por una utilización inadecuada o indeseada del electrodoméstico.
- Se deben utilizar únicamente detergentes, suavizantes y aditivos adecuados para su utilización en lavadoras HE (alta eficiencia). Siga siempre las instrucciones y la información proporcionada por los fabricantes de detergentes para ropa cuando se utilicen estos productos.



Use only HE High Efficiency detergent.

- Siga siempre las instrucciones de cuidado del tejido proporcionadas por los fabricantes de las prendas.
- No toque el vidrio de la puerta mientras se esté lavando a altas temperaturas. ¡Peligro de quemaduras!
- No se sienta encima de la lavadora.
- No trepe encima de la lavadora.
- Destruya los cartones de transporte, las bolsas plásticas y otros materiales de embalaje después de desembalar la lavadora.

Instrucciones de seguridad importantes

Mantenga a los niños alejados de estos materiales de embalaje. ¡Hay peligro de sofocamiento con las láminas plásticas y los cartones!

- No mezcle lejía con amoníaco o ácidos como vinagre y/o removedores de óxido durante el lavado. Esta mezcla puede producir humos peligrosos que pueden causar la muerte.
- No haga funcionar este electrodoméstico si está dañado, funciona mal, está parcialmente desmontado o le faltan partes o están rotas, incluyendo un cable o enchufe dañado.
- Almacene los detergentes y aditivos para la ropa en un lugar fresco y seco fuera del alcance de los niños, debido al riesgo de envenenamiento químico e irritación de la piel. Siga las instrucciones del fabricante para la utilización de productos para lavar la ropa.
- No lave a máquina los materiales en fibra de vidrio. Las pequeñas partículas pueden adherirse a los tejidos lavados en los siguientes ciclos y pueden producir irritación de la piel.
- No lave prendas manchadas con aceite vegetal, aceite para cocinar o petróleo. Estos artículos pueden contener algunos aceites inflamables después del lavado y el tejido puede humear o incendiarse solo.
- Asegúrese de desenchufar el cable eléctrico antes de intentar un mantenimiento o limpieza de su electrodoméstico para minimizar el riesgo de descarga eléctrica. Desenchufe siempre el cable sosteniéndolo desde la ficha, no desde el cable.
- No use las manos mojadas al enchufar/desenchufar el cable eléctrico.
- Verifique la entrada de agua y las conexiones de la manguera de desagüe periódicamente por cualquier pérdida. Las mangueras se deben sustituir cada 5 años.
- No la puerta de la lavadora abierta para evitar que los niños se lastimen colgándose de la puerta o metiéndose dentro del tambor.
- Tenga cuidado cuando el electrodoméstico esté drenando agua caliente. ¡Hay peligro de quemaduras!

Instrucciones de seguridad importantes

- Al final de un día de lavado, cierre los grifos de agua para evitar cualquier tipo de pérdida que podría ocurrir debido a una condición defectuosa del electrodoméstico.
- Controle las conexiones del electrodoméstico y las conexiones a la manguera de entrada para verificar si existen pérdidas de agua después de cada uso. En caso de detectarlas, apague el aparato y cierre los grifos de agua y llame al servicio técnico.
- No lave a máquina prendas que tengan partes metálicas grandes o pesadas, como botones o hebillas. Estos elementos podrían dañar gravemente el electrodoméstico.
- Asegúrese siempre de vaciar los bolsillos de su ropa de todo material extraño, ya que los pequeños objetos, como monedas, alfileres, etc. pueden ocasionar un grave daño a la lavadora.
- No instale ni ponga en funcionamiento el electrodoméstico en lugares expuestos a temperaturas bajo cero. El agua helada puede ocasionar un daño muy grave ya que las mangueras y la bomba pueden explotar.
- Asegúrese de quitar los pernos de seguridad para el transporte antes de poner en funcionamiento la lavadora. Si hubiera que llamar al servicio técnico por culpa de no haber quitado los pernos de transporte, esto no será cubierto por la garantía.
- Asegúrese de que el tambor de lavado esté vacío antes de cargar la lavadora.
- No conserve ni utilice ninguna sustancia inflamable y combustible como pelusas, papeles y químicos cerca del aparato.
- Siga siempre las instrucciones del fabricante cuando utilice un agente desincrustante. Asegúrese de que el agente desincrustante contenga materiales antióxido y enjuague bien la lavadora varias veces después del proceso de remoción de los depósitos de cal (ver: Limpieza de depósitos de cal de la lavadora).
- Instale y ponga en funcionamiento la lavadora sobre un piso sólido para evitar las vibraciones o el movimiento. No se recomienda instalar ni poner en funcionamiento la lavadora sobre un piso de madera o sobre una alfombra.

Instrucciones de seguridad importantes

- La tensión nominal de su lavadora es de 208/240V, por lo tanto, no puede conectarse directamente a una corriente de 110/120V. Se proporciona una caja de conexión especial y se utilizará para la conexión eléctrica (ver: Instrucciones de instalación para instrucciones y requisitos de toma a tierra).
- Si se escucha un sonido anormal durante la operación de lavado, consulte la sección de "Resolución de problemas" de esta guía.
- Llame a un servicio técnico para controlar cualquier posible daño o fallo si el electrodoméstico se ha caído o golpeado.
- El extremo de una manguera de desagüe no debe estar en contacto con el agua de descarga de ninguna manera, ya que esto puede hacer que el agua se desvíe.
- Siempre que se vaya de la propiedad, controle antes que el ciclo de lavado se haya completado y que la lavadora esté apagada.
- Los cables y enchufes dañados o gastados deben ser sustituidos únicamente por un servicio técnico autorizado Beko.
- Nunca utilice una prolongación o adaptador para conectar el electrodoméstico a la corriente eléctrica, ya que esto puede ocasionar descarga eléctrica y/o incendios.
- Todos los componentes, los paneles o partes rotos o defectuosos deben ser sustituidos únicamente con repuestos Beko. originales por un servicio técnico autorizado Beko.
- No intente abrir a la fuerza la puerta cuando esté bloqueada. La puerta debe estar cerrada en todo momento durante el ciclo de lavado.
- No utilice suavizantes o productos para lavado de ropa que reduzcan la estática, a menos que así lo recomienden los fabricantes del suavizante para la ropa.
- Controle de vez en cuando el filtro de la bomba de desagüe para eliminar monedas, botones y otros objetos pequeños.
- Siempre descargue completamente el agua antes de limpiar el filtro de la bomba, antes de transportar la lavadora, cuando haya peligro de congelamiento y cuando haya una falla eléctrica (para un desagüe de emergencia, ver Instrucciones de mantenimiento del

Instrucciones de seguridad importantes

usuario).

- Asegúrese siempre de que la lavadora se haya instalado correctamente por un personal con licencia, y que las conexiones de agua y eléctricas y de toma a tierra cumplan con todos los códigos y requisitos pertinentes.
- Este manual no cubre todas las condiciones y situaciones posibles que puedan llegar a ocurrir. Utilice el sentido común y la precaución al instalar, poner en funcionamiento y mantener cualquier tipo de electrodoméstico.



ADVERTENCIA

- Este producto puede contener químicos conocidos en el Estado de California por causar cáncer o defectos de nacimiento u otros daños reproductivos.

CONSERVE ESTAS INSTRUCCIONES

Siempre siga las instrucciones de esta guía para el usuario. Si no está seguro sobre cómo llevarlas a cabo, llame al Servicio de atención al cliente para que le brinden asistencia y para pedir un servicio técnico.

3 Instrucciones de instalación

Antes de empezar, lea estas instrucciones.

Esta lavadora puede ser instalada individualmente tanto en instalaciones autónomas como integradas. También puede instalarse la máquina con la secadora como un conjunto autónomo o integrado. Antes de instalar su electrodoméstico, lea las siguientes instrucciones en su totalidad y muy atentamente:

- Conserve estas instrucciones para referencias futuras.
- Este electrodoméstico debe instalarse correctamente con toma a tierra por parte de técnicos cualificados y capacitados, de conformidad con toda la normativa y requisitos locales y la última edición del Código Eléctrico Nacional, ANSI/NFPA 70.
- La correcta instalación de este electrodoméstico es responsabilidad del propietario y si existieran fallos debido a la instalación incorrecta, esto no será cubierto por la garantía.

La ubicación correcta de la instalación

Puede instalar la lavadora en un sótano, en un armario o en un lavadero si el lugar tiene un desagüe, un sistema de plomería y de alimentación eléctrica adecuados. Siempre siga estas instrucciones para la instalación:

- No instale ni almacene este electrodoméstico donde quede expuesto a la intemperie, a la lluvia, en lugares húmedos, al agua y a la luz del sol directa. La temperatura ambiente debe ser superior a 60°F (15,6 °C) para su adecuado funcionamiento. La ubicación de la instalación debe tener una ventilación adecuada.
- No conserve ni utilice ninguna sustancia inflamable y combustible como pelusas, papeles, cortinas, gasolina, carbón y líquidos y vapores químicos cerca del aparato.
- Instale y ponga en funcionamiento la lavadora sobre un piso fuerte y sólido para evitar las vibraciones, el ruido o el movimiento en caso de desequilibrio de la carga. El piso debe tener una suficiente capacidad de carga y la lavadora debe estar correctamente nivelada antes de comenzar a funcionar.

Instrucciones de instalación

- No se recomienda instalar ni poner en funcionamiento la lavadora sobre un piso de madera o sobre un piso blando. Si tiene que instalar la lavadora en un piso de madera o de armazón, el piso se debe reforzar adecuadamente y la lavadora se debe ubicar en una esquina de la habitación, si es posible.
- No coloque su lavadora sobre una alfombra. Esto evita la circulación de aire. Los componentes eléctricos de la máquina pueden sobrecalentarse y ocasionar daños.
- No coloque el aparato sobre el cable de alimentación.
- No instale ni haga funcionar su lavadora en ambientes con temperaturas inferiores a los 32°F (0°C). Los controles pueden dejar de funcionar adecuadamente en dichas condiciones.
- Si existiera peligro de congelamiento, drene toda el agua restante en la bomba y en las mangueras, ya que podrían congelarse y provocar daños al hacerlas estallar (ver “Limpieza del filtro de la bomba de desagüe”).

Espacios necesarios para la instalación



PRECAUCIÓN

- La ubicación de la instalación debe ser lo suficientemente grande para que la puerta de la lavadora se pueda abrir completamente para cargar.
- La ubicación de la instalación debe ser lo suficientemente grande para que resulte fácil la operación, el mantenimiento y el servicio.
- Asegúrese de que haya mínimamente una distancia de 1/2" a cada lado de la lavadora para permitir ligeros movimientos laterales durante el lavado y el centrifugado.

Espacios necesarios para la instalación bajo la encimera

Las dimensiones son para el espacio recomendado. La profundidad de la alacena debe ser de 23,5-24,5" (60-62 cm).

Instalación bajo la encimera – Solo lavadora

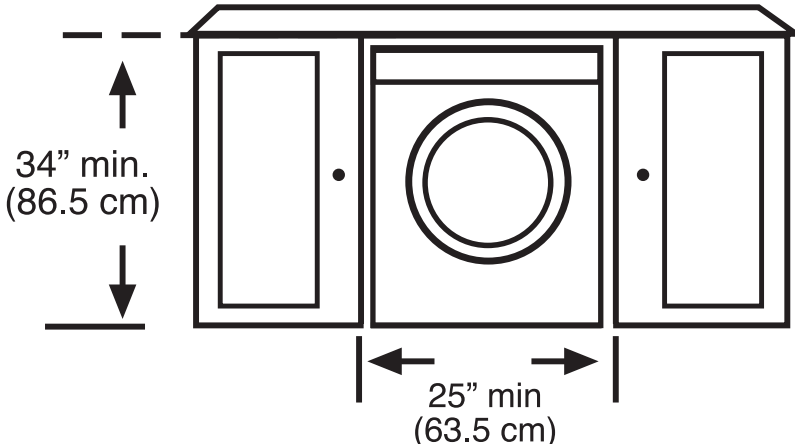

El ancho mínimo de la alacena debe ser de 50" (127 cm) para un conjunto de lavadora y secadora Beko.

Instalación bajo la encimera – Lavadora y secadora

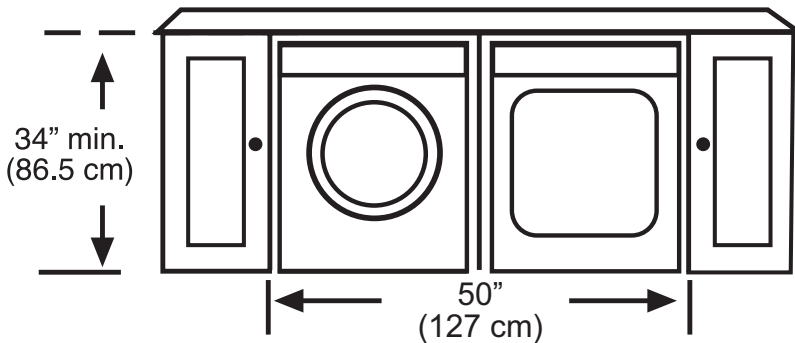

Espacios necesarios para la instalación en armario

Cuando se instala en armario (únicamente lavadora/lavadora y secadora superpuestas):

Costados, parte trasera, parte frontal 1/2 pulgada (1,27 cm), Parte superior = 1 pulgada (2,54 cm)

Requisitos de ventilación de la puerta del armario: Una rejilla que tenga como mínimo una entrada de aire de 23 pulgadas cuadradas (148 cm²) ubicada a 3 pulgadas (7,62 cm) del piso de la puerta del armario.

Instalación superpuesta

Puede colocar la lavadora y la secadora Beko superpuestas (modelo n.º DHP 24412 W / DHP 24400 W) mediante la utilización de un kit especial de superposición (Parte N.º 2985300200). En caso de ser necesario, consulte a su distribuidor o servicio técnico para que le provean el kit de superposición. En las instalaciones superpuestas dentro de un armario, se debe contar con la siguiente configuración:

Una rejilla que tenga como mínimo una entrada de aire de 23 pulgadas cuadradas (148 cm²) ubicada a 3 pulgadas (7,62 cm) del piso de la puerta del armario (para la lavadora) y una rejilla que tenga como mínimo una entrada de aire de 46 pulgadas cuadradas (297 cm²) ubicada a 3 pulgadas (7,62 cm) de distancia desde la parte superior de la puerta del armario (para la secadora).

Retirada de los refuerzos de embalaje

Incline la lavadora para retirar los refuerzos de embalaje. Retire los refuerzos de embalaje tirando de la cinta.



Retirada de los pernos de seguridad para el transporte.



ADVERTENCIA

- ¡Se deben retirar los pernos para transporte antes de poner en funcionamiento la lavadora! De lo contrario, se dañará gravemente el producto.

1. Afloje los pernos con una llave inglesa hasta que giren libremente.

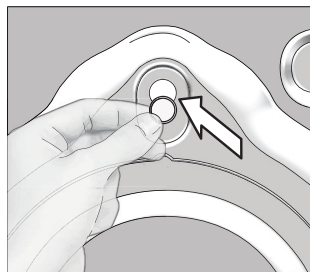
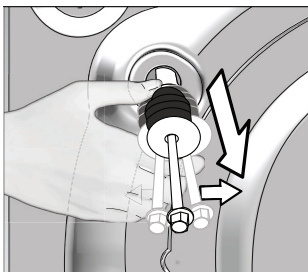
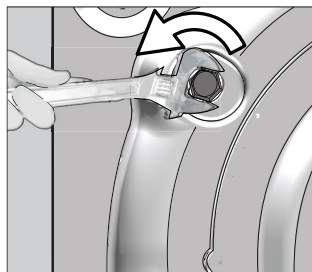

2. Quite los pernos de seguridad girándolos suavemente.

Instrucciones de instalación

3. Se deben colocar los cobertores de los orificios de los pernos (que vienen en la bolsa junto con la guía del propietario) en el panel trasero con un mecanismo de bloqueo especial. Para ajustar el cobertor, primero introdúzcalo dentro del orificio y luego gírelo en sentido antihorario con un destornillador hasta que esté bloqueado. Para desbloquear, aplique el procedimiento inverso.



PRECAUCIÓN

- Guarde los pernos de seguridad para el transporte en un sitio seguro para volver a usarlos en el futuro cuando deba transportar de nuevo la lavadora.
- ¡Nunca mueva la lavadora sin los pernos de seguridad firmemente colocados en su sitio!

Nivelación de la lavadora



ADVERTENCIA

- No utilice ninguna herramienta para aflojar las tuercas, De lo contrario, se podrían dañar.

1. Afloje manualmente (con la mano) las tuercas de las patas.
2. Ajústelas luego hasta que la lavadora quede estable y firme.
3. Importante: Apriete de nuevo todas las tuercas de las mangueras con la mano.

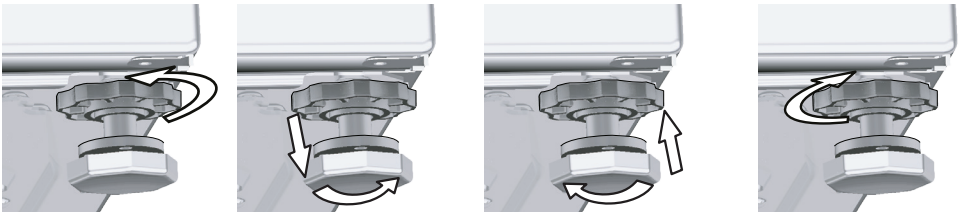

Conexión eléctrica

Instrucciones para la toma a tierra

Este electrodoméstico debe tener una toma a tierra. En caso de mal funcionamiento o rotura, la toma a tierra reducirá el riesgo de descarga eléctrica proporcionando una vía de menor resistencia para la corriente eléctrica. Este electrodoméstico está equipado con un cable que tiene un conductor de toma a tierra para equipamiento y un enchufe de toma a tierra. El enchufe se debe enchufar correctamente en un tomacorriente adecuado que esté correctamente instalado y con toma a tierra de conformidad con toda la normativa y requisitos locales y la última edición del Código Eléctrico Nacional, ANSI/NFPA 70.



ADVERTENCIA

- Una conexión inadecuada del conductor de equipamiento de toma a tierra puede crear un riesgo de descarga eléctrica. Verifique con un electricista cualificado o un técnico autorizado si tiene dudas acerca de que el electrodoméstico esté correctamente puesto a tierra.
- No modifique el enchufe que viene con el electrodoméstico. Si no encaja en el tomacorriente, haga que un electricista cualificado le instale un tomacorriente apropiado.
- Asegúrese de que el cable de alimentación esté siempre accesible para el usuario después de la instalación del electrodoméstico.
- Nunca utilice una prolongación o adaptador para conectar el electrodoméstico a la corriente eléctrica, ya que esto puede ocasionar descarga eléctrica y/o incendios.
- Es responsabilidad y obligación personal del propietario del electrodoméstico encargar a un electricista cualificado la instalación de una toma de corriente adecuada y con puesta a tierra.
- No utilice nunca un cable de alimentación dañado, ya que existe riesgo de descarga eléctrica y/o incendio.
- El cable de alimentación dañado debe ser reemplazado por electricista cualificado lo antes posible.



ADVERTENCIA

- No utilice sus manos mojadas para enchufar/desenchufar el cable de alimentación.
- El voltaje de la alimentación eléctrica debe cumplir con las especificaciones de voltaje (208-240V, 60Hz) ubicadas en el electrodoméstico. A este fin, se debe conseguir una caja de conexión (como se muestra en la ilustración abajo). La caja de conexión se proporciona junto con la Secadora de ropa Beko.

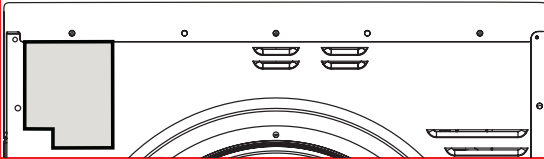

- Solo se puede conectar un electrodoméstico a un toma de corriente de circuito derivado individual con puesta a tierra.
- Asegúrese de desenchufar el cable eléctrico antes de intentar un mantenimiento o limpieza de su electrodoméstico para minimizar el riesgo de descarga eléctrica. Desenchufe siempre el cable sosteniéndolo desde la ficha, no desde el cable.
- No utilice sus manos mojadas para enchufar/desenchufar el cable de alimentación.

Alimentación eléctrica y circuito

Conecte la lavadora a la caja de conexión que se provee con el producto. La caja de conexión debe estar conectada a un enchufe con toma a tierra protegido por un fusible de capacidad adecuada.

Importante:

- La conexión a la alimentación debe cumplir con las normativas nacionales.
- El cableado para el circuito de la toma de corriente debe ser suficiente para satisfacer las necesidades del aparato. Se recomienda el uso de un interruptor de circuito de falla conectada a tierra (GFCI).
- El voltaje y la corriente total máxima se indican en la sección "Especificaciones".
- El electrodoméstico no debe estar directamente conectado a la corriente eléctrica en ausencia de una caja de conexión.
- No se debe realizar una conexión a través de prolongadores o enchufes múltiples.



ADVERTENCIA

- Un cable de alimentación dañado debe ser reemplazado por electricista cualificado.
- El aparato no puede utilizarse hasta que esté arreglado. ¡Existe riesgo de descarga eléctrica!

15 amp. Fusible o disyuntor, 208-240 voltios, 60 hZ, con toma a tierra, corriente alterna.

Receptáculo de 3 clavijas con una adecuada toma a tierra y caja de conexiones que se ubicará de manera tal que los cables de alimentación eléctrica tengan acceso cuando la lavadora se encuentra en posición instalada.

Conexión del suministro de agua

La lavadora viene tanto con conexiones para agua fría como caliente. Conecte la manguera para agua fría marcada con azul a la válvula de entrada de agua/grifo del agua fría; y la manguera para la entrada

Instrucciones de instalación

de agua caliente en la válvula/grifo del agua caliente. Atornille con pernos conectores con la mano y ajuste la conexión adecuadamente mediante un alicate. Un ajuste demasiado apretado podría ocasionar daños en las uniones atornilladas.



ADVERTENCIA

- Asegúrese de que la conexión de agua de esta lavadora sea manipulada por un servicio técnico autorizado o un plomero.

La lavadora tiene dos mangueras de suministro de agua de 1/2" y 3/4" atornilladas que se pueden conectar a los grifos de 3/4" de agua caliente y fría.

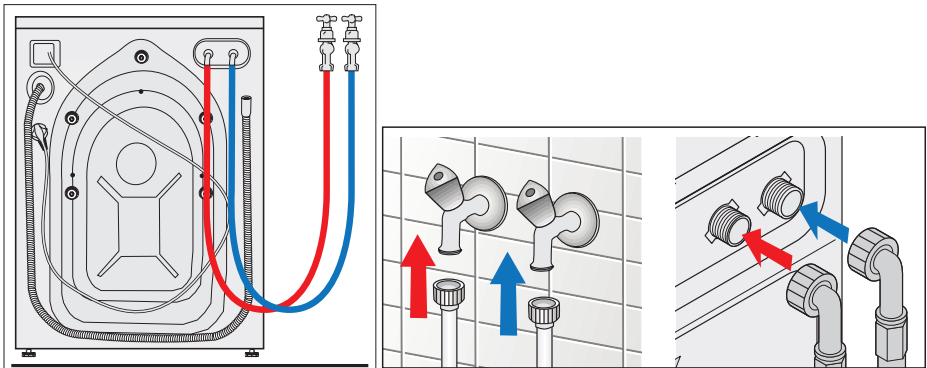

ADVERTENCIA

- Asegúrese de que haya juntas de goma colocadas en las conexiones de la manguera. Estas uniones y los pernos ajustables garantizan una conexión segura sin que tenga pérdidas. Una vez que se haya realizado la conexión de agua, abra ambos grifos de agua lentamente y compruebe que no haya pérdidas de agua.
- Asegúrese de que las mangueras de suministro de agua no estén aplastados y que no haya retorcimientos, bultos o cortes antes de la conexión de agua.

La presión del agua debe ser de entre 15-145 psi (1-10 bar) para un adecuado funcionamiento de esta lavadora. 1 bar corresponde a un índice de flujo de más de 2,1 galones estadounidenses (8 litros) con un grifo totalmente abierto. Las mangueras y válvulas de entrada

Instrucciones de instalación

del agua deben soportar una presión del agua de 145 psi (10 bar) como máximo. Si la presión es mayor a 145 psi, se debe instalar una válvula de reducción de presión antes de la entrada de agua. Si la presión del agua es inferior a 15 psi (1 bar), el tiempo de llenado del agua puede extenderse o la válvula de entrada del agua puede cerrarse completamente.

- La temperatura del suministro del agua caliente no debe exceder los 140°F (60°C). (Lo ideal sería 120°F (48°C))
- No conecte la lavadora a una caldera de agua, ya que la presión del agua puede no ser adecuada para un funcionamiento correcto.
- No quite los filtros ubicados en las mangueras de suministro de agua (en las uniones grifo/manguera y manguera/válvula de entrada).
- Utilice siempre mangueras de abastecimiento de agua originales “Beko” cuando conecte esta lavadora. Las mangueras viejas o usadas no deben ser reutilizadas. No se aconseja extender las mangueras de entrada o de desagüe, en caso de ser necesario, consulte a su distribuidor o al servicio técnico sobre estas extensiones de manguera.
- Los grifos de agua caliente y fría deben quedar siempre accesibles al usuario.
- Al final de un día de lavado, cierre los grifos de agua para evitar cualquier tipo de pérdida que podría ocurrir debido a una condición defectuosa del electrodoméstico.
- Controle las conexiones del electrodoméstico y las conexiones a la manguera de entrada para verificar si existen pérdidas de agua después de cada uso. En caso de detectarlas, apague el aparato y cierre los grifos de agua y llame al servicio técnico.
- Verifique la entrada de agua y las conexiones de la manguera de desagüe periódicamente por cualquier pérdida. Las mangueras se deben sustituir cada 5 años.
- Si no hay suministro de agua caliente, la válvula de agua caliente siempre se debe conectar, aunque sea a una válvula de agua fría. Siempre deben estar conectadas ambas válvulas de suministro de agua para un funcionamiento correcto de la lavadora.

Drenaje



ADVERTENCIA

- La manguera del desagüe no se debe doblar. Asegúrese de que no haya retorcimientos o cortes sobre la misma.
- La salida de la manguera de desagüe no debe estar en contacto con el agua desagotada.

La manguera de desagüe debe conectarse a un fregadero, en el desagüe de un fregadero, a un tubo vertical y a un desagüe en el piso.

- Al conectarse a un fregadero, la manguera de desagüe debe estar ubicada en el borde del fregadero y asegurada con la guía para manguera que provee el fabricante. Además, la manguera fijada con guías debe estar sujeta al grifo de agua con una correa para mayor seguridad.
- La manguera de desagüe debe estar conectada al desagüe de un fregadero. Asegúrese de que la conexión sea segura y de que no tenga pérdidas. Se puede usar algún broche, por ejemplo, para mayor seguridad.
- La manguera de desagüe debe estar conectada a un tubo vertical de como mínimo 1,26" (32 mm) de diámetro.
- Asegúrese de sujetar firmemente la manguera del desagüe a la tubería (tubo vertical, tubo de desagüe/borde del fregadero) con una correa, etc.
- La manguera se debería ubicar entre las 16 y las 39". (40 y 100 cm) del nivel del suelo

Instrucciones de instalación

- Si tiene un sistema de desagüe en el piso, puede colocar la manguera de desagüe en el orificio ubicado en el piso.

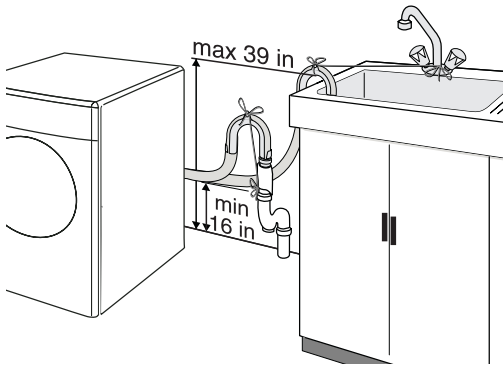

Lista de verificación de instalación

- Se deben retirar del tambor de lavado las mangueras de toma de agua y las bolsas con accesorios.
- Se deben retirar los pernos para transporte.
- La lavadora se debe nivelar correctamente utilizando las patas ajustables.
- Las mangueras de toma de agua se conectan a los grifos de agua, se fijan y se verifica que no haya pérdidas, abriendo ambos grifos.
- La instalación del desagüe se hace de manera correcta y la manguera de desagüe se verifica y se fija para prevenir todo tipo de inundación.
- La lavadora se conecta a la caja de conexión que se enchufa a un tomacorriente con una buena descarga a tierra.
- Asegúrese de que la conexión eléctrica, los grifos de agua y la salida de desagüe sean accesibles al usuario.

Transporte

Antes de transportar la lavadora, debe llevar a cabo los siguientes pasos:

1. Cierre ambos grifos de agua.
2. Antes de desconectar las mangueras de entrada del agua, disminuya la presión dentro de las mangueras encendiendo la lavadora y eligiendo cualquier programa de lavado. Cuando el led de Inicio/Pausa/Cancelar comience a parpadear, apague el dispositivo. Debe desconectar de manera segura las mangueras de toma de agua sin que haya flujo de agua.
3. Desconecte la manguera de desagüe y cuélguela sobre la placa trasera introduciéndola en los soportes de plástico.
4. Desenchufe el cable de alimentación y cuélguelo sobre la placa trasera introduciéndola en los soportes de plástico.
5. Quite los cobertores de los orificios de los pernos y vuelva a colocar los pernos para transporte en su lugar. Puede aplicar el procedimiento que se encuentra en el capítulo "Retirada de los pernos de seguridad para el transporte" a la inversa para llevar a cabo esta tarea.
6. Asegúrese de que los bujes de goma estén correctamente colocados en los orificios y de que los pernos estén atornillados de manera ajustada para el transporte seguro del electrodoméstico.

Información sobre la eliminación

Eliminación del embalaje



ADVERTENCIA

- Los materiales de embalaje son potencialmente peligrosos para los niños. Los materiales como bolsas plásticas, películas o envoltorios deben mantenerse fuera del alcance de los niños o desecharse adecuadamente para prevenir el peligro de sofocación.



PRECAUCIÓN

- Los materiales de embalaje se hacen en sustancias biodegradables y reciclables. Debe consultar a su autoridad local o vendedor sobre cómo desechar de manera ecológica el embalaje del electrodoméstico.

Eliminación del electrodoméstico



ADVERTENCIA

- Asegúrese de desenchufar el cable de alimentación, desenchufe la lavadora y desactive el bloqueo para niños antes de desechar sus viejos electrodomésticos. De lo contrario, existe un riesgo de lesión en niños y mascotas.



PRECAUCIÓN

- Los viejos electrodomésticos contienen muchas partes que son reciclables. Debe consultar a su autoridad medioambiental legal sobre una eliminación adecuada. Una eliminación adecuada permite el reciclaje, y por lo tanto, protege el medio ambiente.

4 Instrucciones operativas

Primera utilización



ADVERTENCIA

- Para reducir el riesgo de incendio, descarga eléctrica o lesiones a las personas, lea las INSTRUCCIONES IMPORTANTES DE SEGURIDAD antes de poner en funcionamiento el electrodoméstico:

Antes de la primera utilización:

- Asegúrese de que la lavadora esté instalada correctamente por un instalador cualificado o un servicio técnico de conformidad con toda la normativa y los requisitos nacionales y locales.
- Lea atentamente todas las instrucciones antes de utilizar la lavadora.
- Compruebe que se hayan quitado completamente los pernos de seguridad para el transporte.
- Asegúrese de que el lugar de instalación tenga un voltaje de alimentación eléctrica adecuado (se debe utilizar una caja de conexión para conectar la lavadora a la corriente) y un sistema de plomería adecuado para el funcionamiento del electrodoméstico.
- Abra ambos grifos y asegúrese de que no haya pérdidas en los puntos de conexión de la manguera con el grifo o en las mangueras mismas.



Use only HE High Efficiency detergent.

- Asegúrese de que el tambor de lavado esté vacío.
- Encienda la lavadora, elija el ciclo "Tub Sanitize" con el botón selector de programas e inicie la lavadora vacía y sin ningún aditivo. Cuando el ciclo haya terminado, su lavadora estará lista para los siguientes usos.



ADVERTENCIA

- Asegúrese de que la bolsita de gel de sílice, que se encuentra dentro del tambor, se haya quitado de la lavadora antes de su primer uso. Los gránulos en esta bolsita no contienen materiales venenosos ni peligrosos. No es un detergente y no se puede ingerir. No se debe aspirar. No se debe utilizar para ningún fin. Tírelo al cesto de los residuos junto con esta bolsita antes de la primera utilización de la lavadora.

Consejos de lavado

División de la ropa



PRECAUCIÓN

- Siga siempre las instrucciones de cuidado del tejido proporcionadas por los fabricantes de las prendas. Estas instrucciones le brindarán la orientación adecuada sobre los ciclos de lavado, las temperaturas de lavado y la utilización de lejía según corresponda.

 Función de lavado normal	 Función de planchado permanente o resistente a las arrugas	 Función de lavado suave/delicado	 Sólo lavar a mano	 No lavar	 No estrujar. Colgar seco, colgar y dejar escurrir o secar sobre superficie plana
 Temp. máxima del agua: 95°C/200°F	 Temp. máxima del agua: 70°C/160°F	 Temp. máxima del agua: 60°C/140°F	 Temp. máxima del agua: 50°C/120°F	 Temp. máxima del agua: 40°C/105°F	 Temp. máxima del agua: 30°C/85°F
 Utilizar blanqueador cuando sea necesario	 Sólo blanqueador sin cloro	 No utilizar blanqueador	 Este símbolo indica que la prenda sólo se debe lavar en seco		

Instrucciones operativas



PRECAUCIÓN

- Lave las prendas en cuya etiqueta indique que se pueden lavar a máquina. No lave a máquina las prendas en cuya etiqueta se indique el símbolo de prenda delicada.
- Divida la ropa según los siguientes tipos de tela, grupos de colores y lávela por separado:
 - Telas blancas y de colores duraderos
 - Telas de colores que pueden desteñir
 - Prendas con planchado permanente (camisas de hombre, pantalones de vestir, mezclas de poliéster y algodón)
 - Telas delicadas (seda, rayón, etc.)
 - Prendas de lana (únicamente prendas de lana en cuya etiqueta se indique que se puede lavar a máquina o a mano)
 - Tejidos a mano (se deben colocar del lado del revés en la lavadora)



PRECAUCIÓN

- No lave las prendas de colores oscuros junto con las de colores claros y blancos. Las prendas de color pueden desteñir y los blancos y los colores claros se pueden ver alterados. Evite el contacto prolongado de la ropa mojada antes o después de lavar para evitar la transferencia de color.
- Lave la ropa que esté muy sucia de forma separada de las prendas poco sucias.
- Las prendas que producen pelusa (toallas, ropa de cama, etc.) y aquellas que juntan pelusa (prendas de cuidado fácil y planchado permanente) se deben lavar por separado. Las prendas que producen pelusa deben lavarse del lado del revés.

Preparación del lavado

- Las prendas con accesorios metálicos (p. ej. sujetadores con aro de alambre, hebillas de cinturones o botones metálicos) dañarán la lavadora. Quite las partes metálicas o colóquelas dentro de una bolsa de tela, una funda de almohada o algo similar.
- Quite todos los elementos y accesorios que no se pueden lavar

Instrucciones operativas

antes de iniciar el lavado.

- Vacíe los bolsillos, elimine todos los objetos extraños (p. ej. monedas, bolígrafos, ganchitos). Si es posible: Dé vuelta los bolsillos hacia afuera y cepíllelos.
- Coloque las prendas pequeñas (como las medias) dentro de una bolsa de tela, una funda de almohada o algo similar. Esto también puede ser útil para evitar buscar las medias perdidas.
- Cuidado especial para los sujetadores de las cortinas. Quite las correderas que no sean de acero inoxidable y la cinta de plomo. Coloque las correderas dentro de una bolsa de tela, una funda de almohada o algo similar.
- Las manchas rebeldes se deben tratar previamente de manera adecuada con agua jabonosa antes del lavado (no frote ni rasque el área manchada). Ante la menor duda, pregunte a un químico o una tintorería
- Use únicamente tinturas y productos antical que sean adecuados para lavadoras. Tenga siempre en cuenta las instrucciones del envase.

Carga de la lavadora

La capacidad de carga máxima depende del tipo de tejido del que estén hechas las prendas, la suciedad de la ropa y el ciclo de lavado que desee usar.



PRECAUCIÓN

- No exceda la capacidad de carga máxima del ciclo de programa seleccionado. Los resultados de lavado se ven afectados de manera negativa si se sobrecarga el tambor. La sobrecarga también puede hacer que la ropa se arrugue y se gaste.

Asegúrese de que el botón de encendido esté apagado antes de cargar la lavadora. Para cargar la máquina:

- Tire la manija de la puerta.
- Coloque las prendas holgadamente en el interior de la lavadora.
- Mezcle prendas de distintos tamaños para una distribución pareja de la carga. Las prendas de mayor tamaño se deben cargar en

Instrucciones operativas

primer lugar. Las prendas de mayor tamaño no deben representar más de la mitad del total de la carga.

- Si coloca una bolsa de lavado o red con pequeñas prendas en el tambor, coloque también otra bolsa para evitar el desequilibrio de la carga. Ambas bolsas de lavado deben tener la misma cantidad de elementos para que la distribución sea aun más equilibrada.
- Antes de lavar un único objeto o algunos pocos, como una almohada, un oso de peluche, una camisa o un par de camisas, sudaderas, etc. coloque algunas prendas más en el tambor para una mejor distribución de la carga y del centrifugado.
- Asegúrese de que no haya ropa que obstruya la puerta o que quede atrapada entre la la puerta y la junta de goma.
- Presione la puerta de carga firmemente y asegúrese de que se haya cerrado correctamente (en especial, si carga la lavadora con una carga completa o con artículos grandes).
- En caso de que la puerta no esté bien cerrada, el led de la puerta permanecerá apagado. En dicho caso, la puerta deberá abrirse y cerrarse bien nuevamente hasta que el led de la puerta se ilumine.
- Si la puerta no se cierra completamente, la máquina no arrancará. Se trata de una precaución de seguridad. La puerta frontal se bloquea hasta el final del programa de lavado y no se puede abrir hasta que el led de la puerta ubicado en el panel se apague una vez que termine el programa.
- Descargue las prendas lavadas apenas el ciclo de lavado haya terminado. Una demora en la descarga puede hacer que la ropa se arrugue o adquiera mal olor.
- Verifique que no haya objetos metálicos pequeños como alfileres, monedas, etc. en la junta de goma cuando descargue la lavadora. Cualquier elemento metálico residual puede generar óxido en la junta de goma.
- En caso de que hubiera quedado agua en la junta de goma, elimínela con un paño seco.

Utilización de detergentes

Acerca del detergente



PRECAUCIÓN

- Su lavadora está diseñada para utilizar únicamente detergentes HE (de alta eficiencia). Siempre debe buscar el siguiente símbolo en la etiqueta de los detergentes:

Si utiliza un detergente que no sea HE en esta lavadora, se podría producir un exceso de espuma. La excesiva producción de espuma disminuirá la efectividad de la acción del tambor, y los resultados del lavado y del enjuague empeoran. La espuma rebosará del dispensador del detergente, dañando la lavadora.



PRECAUCIÓN

- Los detergentes etiquetados como "compatibles con HE" también puede generar mucha espuma y una acción ineficiente del tambor. No utilice dichos detergentes.



Use only HE High Efficiency detergent.

Siga siempre las instrucciones y la información proporcionada por los fabricantes de detergentes para ropa cuando se utilicen estos productos.



ADVERTENCIA

- Almacene los detergentes y aditivos para la ropa en un lugar fresco y seco fuera del alcance de los niños, debido al riesgo de envenenamiento químico e irritación de la piel.

Cantidad de detergente

La cantidad de detergente a utilizar dependerá del volumen de la ropa, el grado de suciedad y la dureza del agua.

Para pequeñas cantidades de ropa o poca suciedad, utilice menos cantidad de detergente, de manera proporcional.

Usar demasiado detergente genera una cantidad excesiva de espuma, malos resultados de lavado y de enjuague y derroche de agua.

Usar poco detergente hace que la ropa se ponga gris y que queden residuos de cal en la máquina. La cantidad máxima de detergente en polvo recomendado es 1/3 de taza (80 ml). La cantidad máxima de detergente líquido recomendado es 1/4 de taza (60 ml).

Ropa poco sucia

Sin manchas ni suciedad visible

Ropa con suciedad normal

Pocas manchas visibles suaves o suciedad ligera

Ropa muy sucia

Manchas o suciedad muy visible

Dispensador de detergente

El dispensador de detergente de la lavadora tiene tres compartimentos separados para el detergente principal, el suavizante y la lejía. Cada uno de estos aditivos se dispensan automáticamente en el momento apropiado durante el programa de lavado.



PRECAUCIÓN

- No coloque los aditivos de lavado directamente en el tambor de la máquina. Utilice siempre el dispensador de detergente.
- Tras haber añadido los aditivos de lavado, no cierre el cajón rápidamente. Esto podría hacer que se dispensen antes de tiempo los aditivos y, por lo tanto, que se obtengan resultados de lavado deficientes y daño en los tejidos.
- No abra el cajón durante el programa de lavado (excepto para añadir el detergente de lavado principal al principio de la principal toma de agua del lavado).

Los compartimentos del dispensador se distribuyen como se muestra a continuación:

- compartimento de la izquierda con el número "II" (principal compartimento de lavado)
- compartimento del medio marcado con "❁" (compartimento del suavizante)
- compartimento de la derecha con el número "I" (compartimento de la lejía)

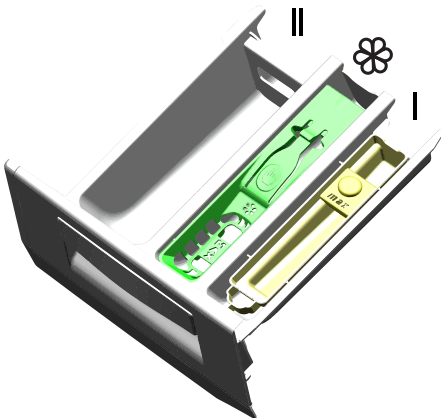

(II) Compartimiento principal del detergente

Añada detergente en polvo HE (de alta eficiencia) en este compartimiento con el número "II" antes de comenzar el programa de lavado.

Utilice el recipiente dosificador del fabricante y siga siempre las instrucciones del envase.

Si utiliza un detergente líquido, asegúrese de que sea un detergente HE (de alta eficiencia) y añada el detergente directamente en el compartimiento principal del detergente antes de poner en funcionamiento la lavadora. Si observa manchas de detergente líquido en las prendas lavadas, se recomienda que en los siguientes ciclos de lavado agregue detergente líquido durante la primera toma de agua.



Use only HE High Efficiency detergent.

Los blanqueadores aptos para ropa de color, tanto en polvo como líquidos, pueden agregarse en el compartimiento principal del detergente con el detergente principal. Asegúrese de que tanto el detergente como el blanqueador sean de la misma tipología (en polvo o líquido) cuando los agregue al compartimiento principal del detergente.

Compartimiento del suavizante líquido

Añada la cantidad recomendada de suavizante líquido al compartimiento del medio marcado como "" y dilúyalo con agua tibia hasta la línea de llenado máximo.



PRECAUCIÓN

- Los suavizantes concentrados deben diluirse con agua tibia, de lo contrario, el sifón se puede obstruir con el paso del tiempo.

No ponga más cantidad de suavizante de la indicada en la línea de llenado máximo ya que toda cantidad excesiva se mezclará con el agua de lavado y deberá volver a llenar el compartimiento. No vierta el suavizante directamente sobre la ropa, ya que podría mancharla.

El suavizante se dispensa automáticamente durante el enjuague final del programa de lavado.

Uso de detergentes líquidos

Si la lavadora contiene un recipiente para detergente líquido:

- Asegúrese de haber colocado el recipiente para jabón líquido en el compartimento n.º "2".
- Si el jabón líquido ha perdido su fluidez, dilúyalo en agua antes de verterlo en el recipiente para jabón.

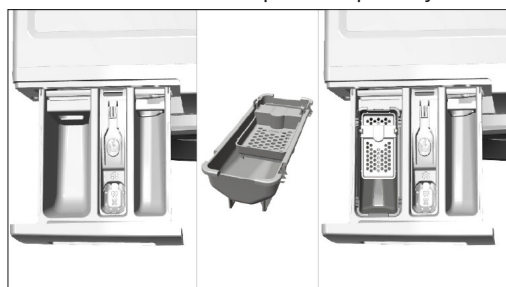

Instrucciones operativas

Si la lavadora no contiene un recipiente para detergente líquido:

- No utilice detergente líquido para el prelavado en los programas con prelavado.
- El jabón líquido deja manchas en sus prendas si se usa junto con la función de inicio demorado. Si va a utilizar la función de inicio demorado, no utilice jabón líquido.

(I) Compartimiento para la lejía

Añada la lejía líquida en el compartimiento de la derecha con el número "I". Mida 1/3 de taza (80 ml) de lejía y viértala en el recipiente especial ubicado en el compartimiento derecho del dispensador. Este recipiente garantiza la erogación y dilución de la lejía durante el primer enjuague del ciclo de lavado. Existe una línea de llenado máximo del contenedor. No exceda la línea de llenado máximo para evitar que este se dispense antes de tiempo. Si la lejía se dispensa antes de tiempo, puede dañar su ropa.



PRECAUCIÓN

- Asegúrese de que el contenedor de la lejía esté presente en el compartimiento derecho del dispensador antes de agregar la lejía líquida. Puede quitar el recipiente para la lejía si no va a usar este aditivo. Sin embargo, no coloque ningún otro aditivo en el compartimiento vacío.
- Asegúrese de elegir la opción de enjuague adicional si va a utilizar lejía en el programa de lavado. La lejía debe enjuagarse bien de la ropa ya que, de lo contrario, puede provocar irritación cutánea.

Instrucciones operativas

La lejía se dispensa automáticamente durante el primer enjuague del programa de lavado.



ADVERTENCIA

- La lejía se puede utilizar únicamente en los ciclos Normal/ Algodón y Planchado permanente. No utilice lejía en las prendas delicadas, para lavar a mano o lana, ya que podría dañar la ropa.
- Para evitar que el agua gotee desde el dosificador, debe **retirar** la inserción de la taza para lejía líquida si no usa lejía líquida.

Consumo de agua

Su lavadora ajusta automáticamente el consumo de agua según la cantidad de carga. Esta función garantiza excelentes resultados de lavado con un consumo de agua y energía eficiente.

5 Selección de un programa y funcionamiento de la lavadora

Panel de control

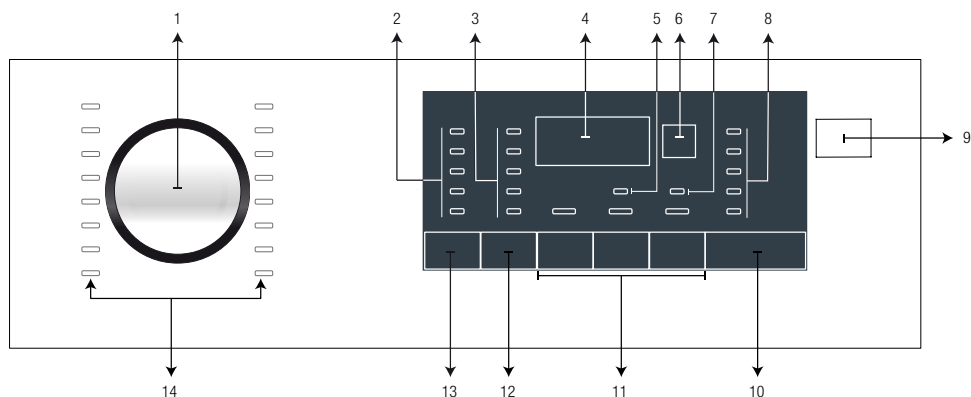

- 1 - Botón de selección de programa
- 2 - Luces de nivel de temperatura
- 3 - Luces indicadoras del nivel de centrifugado
- 4 - Pantalla de información de duración
- 5 - Luz de bloqueo para niños activado
- 6 - Botón de ajuste del tiempo de finalización
- 7 - Luz de bloqueo de la puerta activado
- 8 - Luces indicadoras de seguimiento de programa
- 9 - Botón de Encendido/Apagado
- 10 - Botón de Inicio/Pausa
- 11 - Botones de funciones auxiliares
- 12 - Botón de ajuste de la velocidad de centrifugado
- 13 - Botón de ajuste de la temperatura
- 14 - Luces indicadoras de selección de programas

Programas

• Heavy Duty (Trabajo Pesado)

Utilícelo para lavar la ropa de algodón y lino resistente y muy sucia. Puede elegir la opción Muy sucio para una limpieza perfecta. La opción Trabajo pesado prolonga el paso de calentamiento y agrega un enjuague extra.

• Normal

Puede lavar sus prendas resistentes blancas y de color con este ciclo. Lava con movimientos de tambor vigorosos. Se recomienda para las prendas de algodón o lino (como sábanas, fundas de almohadas, jeans, toallas, batas de baño, ropa, camisetas, sudaderas, etc.). Puede seleccionar una temperatura de lavado según la etiqueta de cuidado de las prendas. Se debe elegir la opción Retirada de pelusa de mascota para las prendas que requieren una higiene superior, como la ropa de bebés, los paños de cocina y las prendas en general.

• Wrinkle Free (Sin arrugas)

Puede lavar las prendas de cuidado simple en este ciclo. Se lavan con movimientos suaves del tambor y en ciclos de lavado corto. Se recomiendan para las prendas en algodón, sintéticas o mixtas (como camisas, pantalones, prendas que no se arrugan, etc.). Puede seleccionar una temperatura de lavado según la etiqueta de cuidado de las prendas.

• Wool (Lana)

Puede lavar las prendas de lana que se puedan someter al lavado a máquina en este programa. Se recomienda la utilización de detergentes y aditivos de lavado apropiados para lanas.

Selección de un programa y funcionamiento de la lavadora



APPAREL CARE

"El programa de lavado de prendas de lana ha sido probado y homologado por The Woolmark Company para el lavado de prendas de lana aptas para el lavado a máquina, siempre y cuando se respeten las instrucciones incluidas en la etiqueta de la prenda y las facilitadas por el fabricante de esta lavadora M1422".

"En el Reino Unido, Irlanda, Hong Kong y la India, la marca comercial Woolmark es una marca certificada."

• **Hand Wash (Lavado a mano)**

Utilice este programa para lavar prendas de lana o delicadas con la etiqueta "no lavar a máquina" y para las cuales se recomienda lavar a mano. Lava la ropa con movimientos muy suaves, sin dañar la ropa.

• **Pet Hair Removal Plus (Retirada de pelusa de mascota)**

Se brinda una mayor higiene gracias a un período de calentamiento más prolongado y un ciclo de enjuague adicional. Se recomienda para la ropa de bebé y ropa utilizada por personas alérgicas. Se selecciona automáticamente el prelavado y se coloca detergente en el compartimiento de prelavado del cajón.

• **Spin+Drain (Centrifugado+Vaciado)**

Este programa se utiliza para descargar el agua y centrifugar para secar la carga con una velocidad de centrifugado seleccionada.

La opción Centrifugado + Vaciado se puede seleccionar como un programa en este modelo.

• **Rinse (Enjuague)**

Use este programa cuando desee enjuagar por separado.

• **Whites (Blancos)**

Puede lavar sus prendas resistentes blancas y de color con este ciclo. Lava con movimientos de tambor vigorosos en un ciclo de lavado más largo. Se recomienda para las prendas que requieren una higiene superior, como la ropa de bebés, los paños de cocina y las prendas en general.

Selección de un programa y funcionamiento de la lavadora

• **Cold Wash (Lavado en frío)**

Use este programa para lavar en poco tiempo prendas de algodón con un grado ligero de suciedad y sin manchas en un tiempo breve.

• **Delicates (Prendas delicadas)**

Puede lavar las prendas delicadas que se puedan someter al lavado a máquina en este programa. Tiene movimientos del tambor más suaves y no tiene centrifugados intermedios en comparación con el programa permanente. Se debe utilizar para ropa de algodón, sintética o mixta para las que se recomiende un lavado delicado.

• **Super Quick 20 min (Súper rápido 20)**

Utilice para lavar cantidades pequeñas de ropa de algodón con un bajo nivel de suciedad y sin manchas en un breve período de tiempo.

• **Fitness Wear (Ropa de deporte)**

Este programa se utiliza para lavar con media carga ropa con suciedad normal o poco sucia de algodón, sintética o mixta, p ej.: ropa de todos los días y ropa deportiva que se ha usado solo una vez.

• **Jeans**

Este programa se utiliza para lavar con media carga jeans o chaquetas de jean con suciedad normal o poco sucios. Lave los jeans o los chaquetas del lado del revés. No debe lavar más de cuatro pares a la vez, esto puede causar una carga desequilibrada en la lavadora.

• **Bedding (Voluminoso)**

Use este programa para lavar sus edredones de fibra que lleven la etiqueta “lavar a máquina”. Compruebe que ha depositado correctamente el edredón en la lavadora con el fin de no dañar ni el edredón ni la máquina. Retire la funda del edredón antes de introducirlo en la lavadora. Doble el edredón en dos e introdúzcalo en la lavadora.

Introduzca el edredón en la lavadora procurando que no quede en contacto con el fuelle.

Selección de un programa y funcionamiento de la lavadora



PRECAUCIÓN

- No introduzca en la lavadora más de un edredón doble de fibra de 78 x 78 pulgadas (200 x 200 cm).
- No lave en la lavadora edredones, almohadas, etc., que contengan algodón.



ADVERTENCIA

- No lave otros objetos aparte de los edredones, como alfombras, alfombrillas u objetos similares en la lavadora. Podría dañar la máquina de forma irreversible.

• Tub Clean (Limpieza de la bañera)

Use este programa con regularidad (una vez cada 1 o 2 meses) para limpiar el tambor y proporcionarle el mantenimiento necesario. Ejecute el programa sin ninguna prenda en el interior de la máquina. Para obtener mejores resultados, añada un producto antical en polvo especial para lavadora al compartimento de detergente número "2". Una vez finalizado el programa, deje la puerta de carga entreabierta para que el interior de la máquina se seque.



PRECAUCIÓN

- Este programa no es un programa de lavado, sino de mantenimiento.
- No ejecute el programa si hay prendas en el interior de la lavadora. Si intenta hacerlo, la lavadora detectará la presencia de prendas en su interior y cancelará el programa.

Selección de programas

1 Seleccione el programa más adecuado para el tipo, la cantidad y el grado de suciedad de sus prendas, según lo indicado en el apartado "Tabla de programas y consumos".



PRECAUCIÓN

- Los programas están limitados por la mayor velocidad de centrifugado posible para ese tipo particular de tejido.
- Al seleccionar el programa que vaya a utilizar, considere el tipo de tejido, el color, el grado de suciedad y la temperatura recomendable del agua. Seleccione siempre la temperatura más baja que se necesite.
- A mayor temperatura, mayor consumo de energía eléctrica.

2 Seleccione el programa deseado con el **Selector de programas**.



Tabla de programas y consumos

Tabla de programas y consumos

	Ciclo de lavado	Heavy Soil	Rinse Plus	Pre Soak	Toma de agua	Temperatura del agua de lavado °C / °F	Duración	Velocidad de centrifugado máxima (rpm)	Capacidad de carga
Normal	Extra Hot	•	•	-	Caliente / Frío	75 / 167	01:17	Extra High	Completo
	Hot				Caliente / Frío	56 / 133	01:12		
	Warm				Caliente / Frío	43 / 110	01:07		
	Cold				Caliente / Frío	30 / 86	01:07		
	Tap Cold				Frío	15 / 60	01:08		
Heavy Duty	Extra Hot	•	•	•	Caliente / Frío	75 / 167	01:49	Extra High	Completo
	Hot				Caliente / Frío	48 / 118	01:49		
	Warm				Caliente / Frío	40 / 104	01:39		
	Cold				Caliente / Frío	30 / 86	01:34		
	Tap Cold				Frío	15 / 60	01:29		
Whites	Extra Hot	-	-	-	Caliente / Frío	75 / 167	02:09	Extra High	Completo
	Hot				Caliente / Frío	48 / 118	02:04		
	Warm				Caliente / Frío	10 / 104	01:59		
	Cold				Caliente / Frío	30 / 86	01:54		
	Tap Cold				Frío	15 / 60	01:39		
Pet Hair Removal Plus	Extra Hot	•	*	-	Caliente / Frío	75 / 167	02:27	Extra High	Completo
	Hot				Caliente / Frío	67 / 153	02:27		
	Warm				Caliente / Frío	40 / 104	02:27		
	Cold				Caliente / Frío	30 / 86	02:27		
	Tap Cold				Frío	15 / 60	02:27		

• : Seleccionable

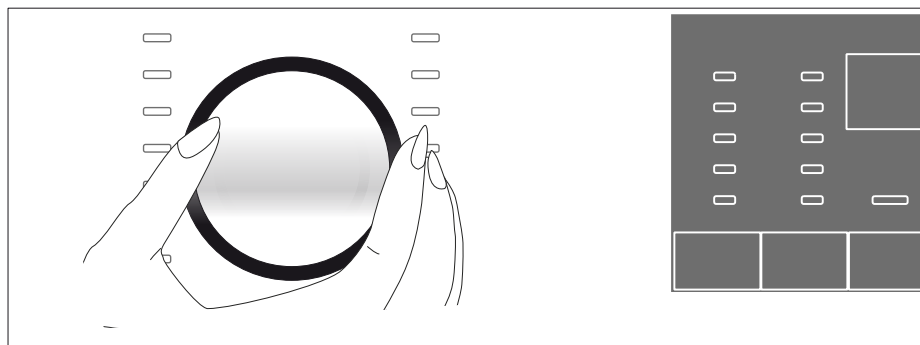
* : Seleccionado automáticamente, no cancelable.

- : Vea la descripción del programa para máxima carga.

Tabla de programas y consumos

	Ciclo de lavado	Heavy Soil	Rinse Plus	Pre Soak	Toma de agua	Temperatura del agua de lavado °C / °F	Duración	Velocidad de centrifugado máxima (rpm)	Capacidad de carga
Wrinkle Free	Hot	•	•	•	Caliente / Frío	60 / 140	01:04	High	1/2
	Warm				Caliente / Frío	43 / 110	01:04		
	Cold				Caliente / Frío	30 / 86	01:04		
	Tap Cold				Frío	15 / 60	01:04		
Fitness Wear	Hot	-	-	•	Caliente / Frío	60 / 140	01:12	High	1/2
	Warm				Caliente / Frío	43 / 110	01:12		
	Cold				Caliente / Frío	30 / 86	01:12		
	Tap Cold				Frío	15 / 60	01:07		
Jeans	Extra Hot	-	-	-	Caliente / Frío	75 / 167	01:22	High	1/2
	Hot				Caliente / Frío	60 / 140	01:12		
	Warm				Caliente / Frío	43 / 110	01:12		
	Cold				Caliente / Frío	30 / 86	01:12		
	Tap Cold				Frío	15 / 60	01:07		
Delicates	Warm	-	-	-	-	40 / 104	00:50	Low	1/4
	Cold				-	30 / 86	00:45		
	Tap Cold				-	15 / 60	00:40		
Hand Wash	Warm	-	•	-	-	40 / 104	00:46	Low	1/4
	Cold				-	30 / 86	00:41		
	Tap Cold				-	15 / 60	00:36		

• : Seleccionable

* : Seleccionado automáticamente, no cancelable.

- : Vea la descripción del programa para máxima carga.

Tabla de programas y consumos

	Ciclo de lavado	Heavy Soil	Rinse Plus	Pre Soak	Toma de agua	Temperatura del agua de lavado °C / °F	Duración	Velocidad de centrifugado máxima (rpm)	Capacidad de carga
Wool	Warm					35 / 95	01:02	High	1/4
	Cold	-	•	-	-	30 / 86	00:57		
	Tap Cold					15 / 60	00:47		
Bedding	Extra Hot				Caliente / Frío	75 / 167	01:48	Medium	-
	Hot				Caliente / Frío	60 / 140	01:38		
	Warm	-	•	•	Caliente / Frío	40 / 104	01:33		
	Cold				Caliente / Frío	30 / 86	01:28		
	Tap Cold				Frío	15 / 60	01:18		
Tub Clean	Extra Hot 90	-	-	-	Caliente / Frío	75 / 167	02:28	Low	-
Super Quick 20 min	Warm					40 / 104	00:20	High	1/5
	Cold	-	•	-	-	30 / 86	00:20		
	Tap Cold					15 / 60	00:20		
Cold Wash	Warm					40 / 104	00:35	High	Completo
	Cold	-	-	-	-	30 / 86	00:35		
	Tap Cold					15 / 60	00:32		

• : Seleccionable

* : Seleccionado automáticamente, no cancelable.

- : Vea la descripción del programa para máxima carga.

Selección de temperatura

Cada vez que seleccione un programa nuevo, el indicador de temperatura mostrará la temperatura recomendada para dicho programa.

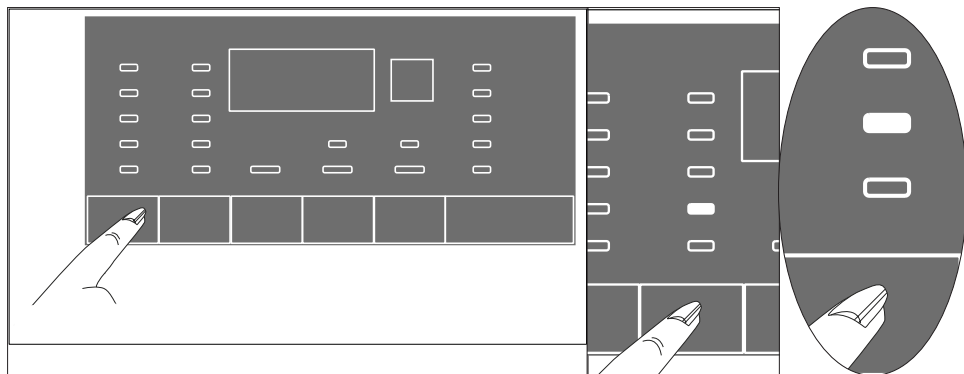

PRECAUCIÓN

- Si el programa no ha llegado aún al paso de calentamiento, puede cambiar la temperatura sin poner la lavadora en el modo Pausa.

Para reducir la temperatura, pulse de nuevo el botón de ajuste de temperatura. La temperatura descenderá gradualmente.

Selección de la velocidad de centrifugado

Cada vez que seleccione un programa nuevo, el indicador de velocidad de centrifugado mostrará la velocidad de centrifugado recomendada para dicho programa.



PRECAUCIÓN

- Si el programa no ha llegado aún al paso de centrifugado, puede cambiar la velocidad de centrifugado sin poner la lavadora en el modo Pausa.

Para reducir la velocidad de centrifugado, pulse el botón de ajuste de la velocidad de centrifugado. La velocidad de centrifugado se reduce gradualmente.

Selección de un programa y funcionamiento de la lavadora

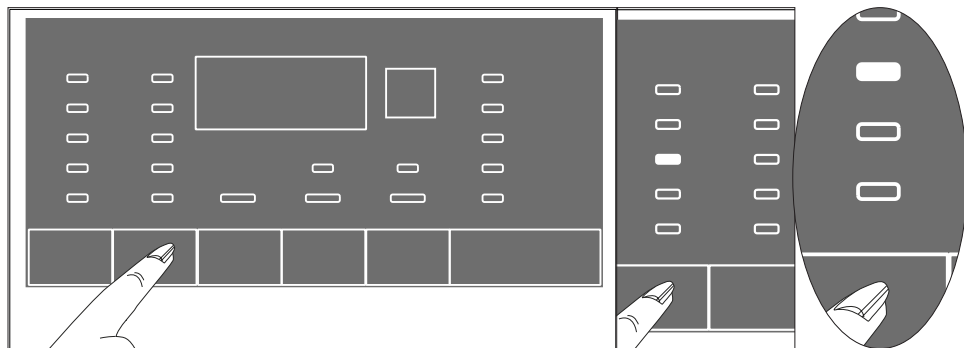

A continuación, y dependiendo del modelo del aparato, la pantalla mostrará las opciones "Sin enjuague" o "Sin centrif.".

Retener enjuague

Si no desea sacar la ropa de inmediato una vez finalizado el programa, puede usar la función "Retener enjuague" para mantener la ropa en el agua del enjuague final y así evitar que las prendas se arruguen cuando no haya agua en la lavadora. Pulse el botón "Inicio/Pausa" después de este proceso si desea evacuar el agua sin centrifugar su lavado. El programa se reanuda y completará una vez evacuada el agua.

Si desea centrifugar la ropa en remojo, ajuste la velocidad de centrifugado y pulse el botón "Inicio/Pausa". El programa se reanuda. El agua se evacúa, el lavado se centrifuga y el programa llega a su fin.

Selección de un programa y funcionamiento de la lavadora

Selección de funciones auxiliares

Seleccione las funciones auxiliares que desee antes de dar inicio al programa.

El indicador de funciones auxiliares escogido se iluminará.

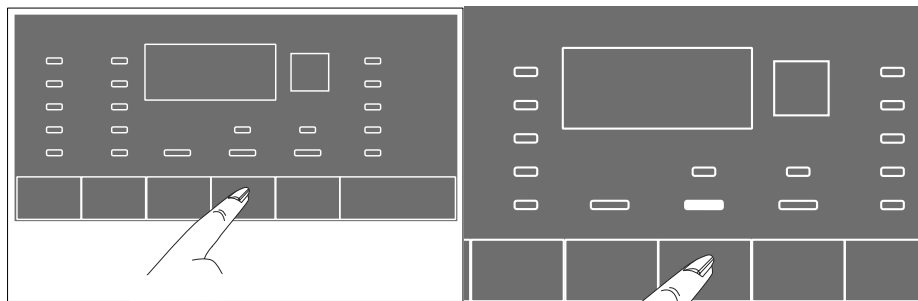

PRECAUCIÓN

- Cuando intente cambiar una función auxiliar que no se puede seleccionar con el programa actual, la luz indicadora de la función auxiliar correspondiente parpadeará y se emitirá un aviso sonoro.

Además, puede seleccionar o cancelar funciones auxiliares adecuadas para el programa en curso una vez iniciado el ciclo de lavado. Si el ciclo de lavado ha alcanzado un punto en el que ya no puede seleccionarse ninguna función auxiliar, se emitirá un aviso sonoro y la luz de la correspondiente función auxiliar parpadeará.



PRECAUCIÓN

- Algunas funciones no se pueden seleccionar al mismo tiempo. Si antes de poner en marcha la lavadora selecciona una segunda función auxiliar que entra en conflicto con una función seleccionada en primer lugar, la función seleccionada en primer lugar quedará cancelada y la seleccionada en segundo lugar será la que permanecerá activa. Por ejemplo, si desea seleccionar Lavado rápido tras haber seleccionado Agua adicional, la función Agua adicional será cancelada y la función Lavado rápido permanecerá activa.



PRECAUCIÓN

- No es posible seleccionar una función auxiliar incompatible con el programa. (Ver la tabla de "Programas y consumos")
- Algunos programas van acompañados de funciones auxiliares que deben actuar simultáneamente. Estas funciones no pueden cancelarse. El contorno de la función auxiliar no se iluminará, solo lo hará la zona interna.

• **Heavy Soil (Muy sucio)**

Esta función incrementa la cantidad de veces que se lava la ropa para las prendas sucias, con el fin de obtener mejores resultados de lavado y agrega un paso más de enjuague.

• **Rinse Plus (Enjuague adicional)**

Cuando se seleccione esta opción, podrá aumentar el número de pasos de enjuagado. Así, disminuye el riesgo de que las pieles sensible se vean afectadas por el detergente restante.

• **Pre Soak (Prelavado)**

Esta función se utiliza para prendas muy sucias cuando se desea hacerles un tratamiento previo antes del lavado. La ropa se remoja en una cantidad bastante considerable de agua tibia. Puede utilizar una carga completa y un detergente HE (de alta eficiencia) para el prelavado. Use 1/3-1/2 de la cantidad de detergente recomendada para la cantidad de ropa que se colocará en prelavado.

Hora de finalización

La función Hora de finalización permite retrasar la hora de inicio del programa hasta 24 horas. Tras pulsar el botón Hora de finalización, se muestra la hora de finalización estimada del programa. Si se ajusta la hora de finalización, el indicador de la hora de finalización se encenderá.

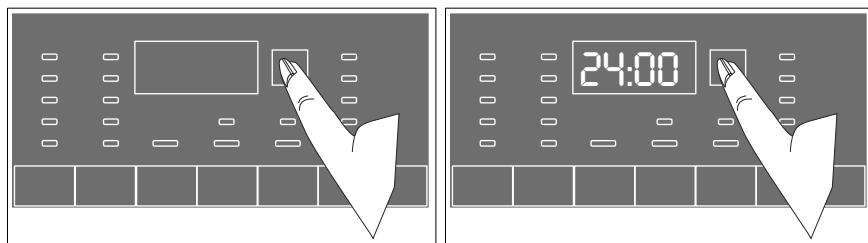

- 1 Abra la puerta de carga, deposite la ropa, añada detergente, etc.
- 2 Seleccione el programa de lavado, la temperatura, la velocidad de centrifugado y, si es necesario, las funciones auxiliares.
- 3 Ajuste la hora de finalización que desee pulsando el botón Hora de finalización. El indicador de la hora de finalización se enciende.
4. Pulse el botón Inicio/Pausa. La cuenta atrás se activa. El signo ":" situado en el centro de la indicación de la hora de finalización empieza a parpadear.

Selección de un programa y funcionamiento de la lavadora

Ajuste de la hora de finalización

Si desea cancelar la función Hora de finalización, pulse el botón Encendido / Apagado para apagar y encender la lavadora.



PRECAUCIÓN

- No se puede añadir más ropa al lavado durante el tiempo que dure la cuenta atrás. Al final de la cuenta atrás, el símbolo Hora de finalización se apaga, el ciclo de lavado comienza y la duración del programa seleccionado aparece en pantalla.
- Una vez completada la selección de la hora de finalización, la pantalla muestra el tiempo de finalización total con la duración del programa seleccionado.
- No use detergentes líquidos cuando active la función Hora de finalización. Existe el riesgo de manchar las prendas.

Modificación de las selecciones una vez iniciado el programa

Puede realizar los siguientes cambios una vez iniciado el programa:

Paso de la lavadora al modo en espera:

Pulse la tecla Inicio/Pausa para pasar la lavadora al modo en espera mientras haya un programa en curso. La luz correspondiente al paso en el que se encuentra la lavadora y de Inicio/Pausa comenzará a parpadear en el indicador de seguimiento de programa para indicar que la lavadora ha pasado al modo en espera. También la luz de la puerta de carga parpadeará hasta que la puerta esté lista para abrirse. Cuando la puerta esté lista para su apertura, la luz de la puerta de carga se apagará, mientras que la luz del paso del programa y la luz de Inicio/Pausa seguirán parpadeando.

Asimismo, cuando la puerta esté lista para su apertura, tanto la luz de la puerta de carga como la luz del paso del programa se apagarán.

Selección de un programa y funcionamiento de la lavadora

Cambio de la función auxiliar, la velocidad y la temperatura

Podrá cancelar o seleccionar las funciones auxiliares dependiendo del paso al que haya llegado el programa. Selección de funciones auxiliares

También se puede cambiar la temperatura y configurar los ajustes de los ciclos. Ver "Selección de la temperatura" y "Selección de la velocidad de centrifugado".



PRECAUCIÓN

- Si no se permite ningún cambio, la luz pertinente parpadeará tres veces.

Bloqueo para niños

Use la función de bloqueo para niños para evitar que los niños manipulen la lavadora. También, podrá evitar que hagan modificaciones en el programa en curso.



PRECAUCIÓN

- Cuando el bloqueo para niños está activo, puede apagar y encender la lavadora mediante el botón Encendido / Apagado. Al volver a poner en marcha la lavadora, el programa se reanudará desde el punto en donde fue interrumpido.

Selección de un programa y funcionamiento de la lavadora

Para activar el Bloqueo para niños:

Mantenga pulsado el botón **de la segunda función auxiliar** durante 3 segundos. Se encenderá la luz "CL On" de la pantalla de selección de programa en el panel. Cuando la luz se encienda, puede dejar de pulsar el **botón de la segunda función auxiliar**.

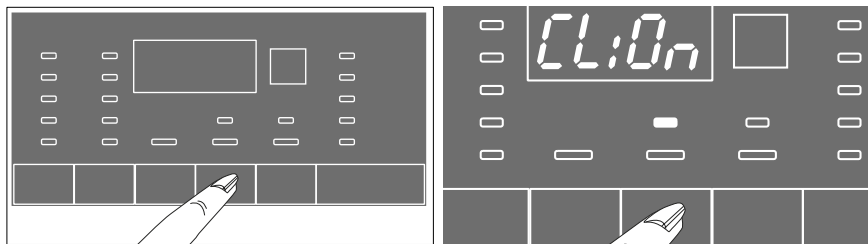

Para desactivar el bloqueo para niños:

Mantenga pulsado **el botón 2 de la función auxiliar** durante 3 segundos. Se encenderá la luz "CL Off" de la pantalla de selección de programa en el panel.

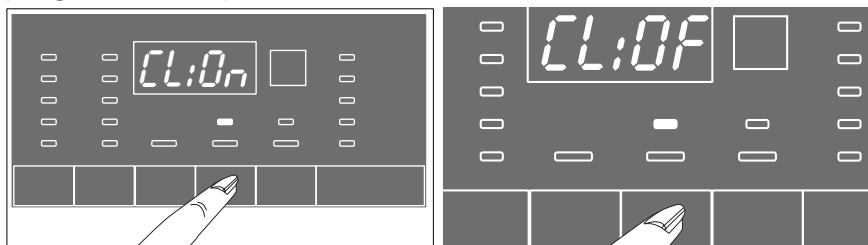

6 Preparación

1. Abra completamente tanto los grifos de agua caliente como de agua fría. Controle y asegúrese de que la conexión de agua se encuentre ajustada.
2. Coloque la ropa sucia en el tambor.
3. Agregue aditivos de lavandería (ej. detergente, suavizante para telas, blanqueador).

Inicio del programa

1. Cierre la puerta.
2. Pulse el botón Inicio/Pausa para iniciar el programa.
3. La luz de seguimiento de programa se encenderá, indicando el inicio del programa.

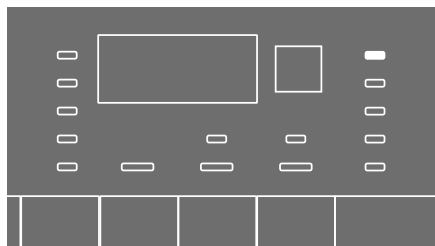

4. La puerta se bloquea y el led indicador se ilumina.

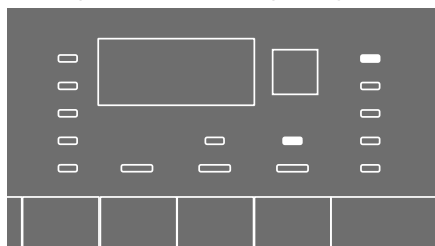

5. Se encenderá el indicador led del paso correspondiente (prelavado, lavado principal, enjuague, suavizante y centrifugado) desde el cual el programa comenzó.



PRECAUCIÓN

- Antes de pulsar el botón de Inicio / Pausa, por favor, asegúrese de que la puerta frontal se haya cerrado correctamente. De lo contrario, pulse el botón Inicio/Pausa de nuevo para iniciar el programa.

Preparación



PRECAUCIÓN

- Si no inicia ningún programa o no pulsa ninguna tecla en el plazo de 10 minutos durante el proceso de selección de programa, la lavadora se apagará automáticamente. La pantalla y todos los indicadores se apagarán.
- Al pulsar el botón Encendido / Apagado, se mostrará toda la información del programa preseleccionado por defecto.

Sistema de bloqueo de puerta

La puerta de carga dispone de un sistema de bloqueo que evita que la puerta de la lavadora se abra cuando el nivel de agua no es el adecuado.

La luz "puerta bloqueada" del panel se enciende cuando la puerta de carga está bloqueada.

Añadir o retirar prendas del lavado

Esto es posible únicamente en las siguientes condiciones:

- Durante el tiempo de espera,



PRECAUCIÓN

- No puede agregar o sacar ropa del lavado durante el tiempo de demora (hasta el comienzo del programa)

- Al comienzo del ciclo de lavado,



PRECAUCIÓN

- La lavadora le permite agregar más ropa en un paso posterior únicamente si el nivel de agua es lo suficientemente bajo como para abrir la puerta de carga o si la temperatura en la lavadora es baja.

1. Pulse el botón Inicio / Pausa para que la lavadora pase al modo de pausa. La luz de seguimiento de programa correspondiente al paso en el que la lavadora ha pasado al modo de pausa parpadeará.
2. Espere hasta que la puerta de carga pueda abrirse.

Preparación

3. Abra la puerta de carga y añada o retire prendas del lavado.
4. Cierre la puerta de carga.
5. Realice los cambios que desee en las funciones auxiliares y en los ajustes de temperatura y velocidad de centrifugado.
6. Pulse el botón Inicio / Pausa para luego reiniciar la lavadora.

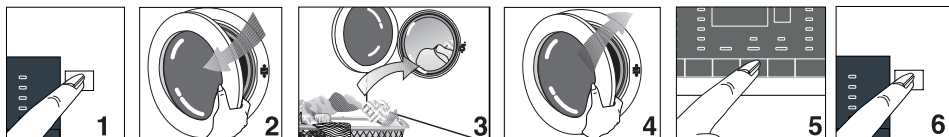

Cancelación del programa

El programa actual se cancela al apagar y volver a encender la lavadora. Mantenga pulsado el botón **Encendido/Apagado** durante tres segundos.

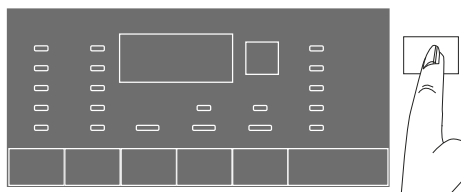

PRECAUCIÓN

- Si pulsa el botón Encendido / Apagado con el bloqueo para niños activado, el programa no se cancelará. Deberá desactivar el bloqueo para niños en primer lugar.
- Si desea abrir la puerta de carga tras cancelar el programa pero ello no es posible debido a la presencia de agua en la lavadora por encima de la abertura de la puerta de carga, seleccione el programa Vaciado+Centrifugado mediante el selector de programas para evacuar el agua contenida en la lavadora.

Recentrifugado del lavado

El control del sistema del balance de carga puede pausar el centrifugado cuando la distribución del lavado en el tambor no es equilibrada.

Preparación

Si desea recentrifugar el lavado:

1. Vuelva a organizar la ropa colocada previamente en el tambor.
2. Selección del programa de centrifugado
3. Ajuste la velocidad de centrifugado.

Fin del programa

Una vez finalizado el programa, la pantalla muestra el aviso de "Fin" de lavado.

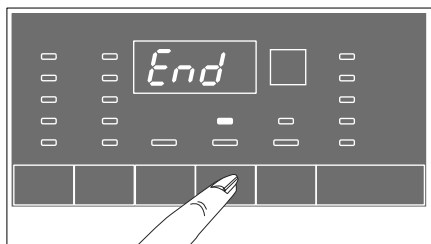

Si no pulsa ningún botón durante 10 minutos, la lavadora se apagará de forma automática. La pantalla y todos los indicadores se apagarán.

Al pulsar el botón Encendido / Apagado, se mostrarán todos los pasos completados del programa.

Modo de ahorro de energía

Si no se lleva a cabo ninguna acción durante dos minutos después de haber encendido la lavadora mediante el botón Encendido / Apagado o bien después de que se acabe el programa, la lavadora pasará al modo de ahorro de energía automáticamente. El brillo de las luces indicadoras se reducirá. Esta pantalla se apagará completamente cuando esté disponible la pantalla de duración del programa.

Si gira el selector de programas o bien toca algún botón, las luces volverán a la posición previa.



PRECAUCIÓN

- Esto es una característica del producto, y no un error.

7 Instrucciones de mantenimiento para el usuario



ADVERTENCIA

- Asegúrese de desenchufar el cable eléctrico antes de intentar un mantenimiento o limpieza de su electrodoméstico para minimizar el riesgo de descarga eléctrica.

Limpieza del dispensador de detergente

Quite todo residuo de polvo/líquido que haya quedado en el cajón del dispensador. Para realizarlo:

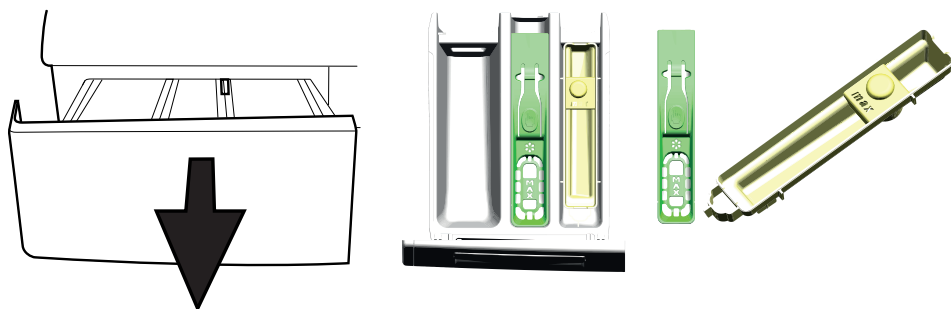

- 1 Haga presión sobre el punto marcado en el sifón del compartimiento del suavizante y tire hacia usted hasta retirarlo el dispensador.



PRECAUCIÓN

- Si se empiezan a acumular cantidades anormales de agua y suavizante/mezcla blanqueadora en los compartimentos del dispensador, deberá limpiarlo.
2. Lave el dispensador, el contenedor de lejía y el sifón del suavizante bajo el chorro de agua tibia en un fregadero, etc. Póngase guantes o utilice un cepillo o esponja adecuados para evitar que los residuos del depósito entren en contacto con su piel durante el lavado.
 3. Vuelva a colocar el cajón en su carcasa tras la limpieza. Verifique si el sifón y el contenedor están en sus ubicaciones originales.

Limpeza de la junta de la puerta

Asegúrese de verificar la junta de goma de la puerta tras haber descargado la lavadora. Tire para atrás la junta de goma para inspeccionar si hay objetos extraños. Los objetos metálicos que queden en la lavadora como alfileres y monedas pueden formar manchas de óxido sobre la junta de goma, y harán que la junta manche.

Limpe las áreas manchadas con agua jabonosa y un paño húmedo. Luego pase un paño seco. No utilice productos abrasivos para la limpieza de la junta de goma.



Limpeza del tambor

Verifique que no haya objetos extraños en el tambor después de descargar la lavadora. Los objetos metálicos, como alfileres y monedas, pueden formar manchas de óxido sobre la superficie del tambor y en su ropa. No use materiales abrasivos para la limpieza de la superficie interior del tambor. Utilice agua jabonosa con un paño húmedo para limpiar la superficie interior, luego séquela y deje la puerta abierta para que se seque correctamente.

“Tub Sanitize” se debe utilizar este ciclo con opción de enjuague adicional para la limpieza mensual del tambor. Para llevar a cabo este procedimiento, seleccione “Tub Sanitize” Programa.

Limpeza del gabinete exterior y el panel de control

Cuando sea necesario:

- Limpie los paneles exteriores de su lavadora con agua jabonosa o un detergente suave. Séquelos con un paño suave.
- Utilice solo un trapo suave y húmedo para limpiar el panel de control.



PRECAUCIÓN

- No utilice nunca una esponja o un material corrosivo. Dañaría las partes pintadas y plásticas.

Limpeza de los filtros de la entrada de agua

En el extremo de cada válvula de toma de agua ubicada en la parte trasera de la lavadora, así como en el punto de conexión de cada manguera de entrada de agua con el grifo, hay un filtro. Estos filtros evitan que los objetos extraños y la suciedad del agua penetren en la lavadora. Los filtros deben limpiarse periódicamente.

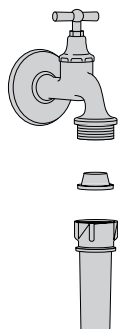

- Cierre los grifos.
- Retire las tuercas de las mangueras de entrada para limpiar las superficies de los filtros en las válvulas de entrada del agua con un cepillo apropiado.
- Si los filtros están demasiado sucios, extráigalos con unos alicates y límpielos.
- Extraiga los filtros y las juntas de los extremos planos de las mangueras de entrada de agua y límpielos en profundidad bajo un chorro de agua corriente.
- Vuelva a colocar con cuidado las juntas y los filtros en su sitio y apriete con la mano las tuercas de la manguera.

Limpieza del filtro de la bomba de drenaje

El sistema de filtros en su lavadora evita que los objetos sólidos tales como botones, monedas o pelusas de los tejidos atasquen el propulsor de la bomba durante la evacuación del agua de lavado. De esta manera, se logra una buena descarga de agua y se extiende la vida útil de su lavadora.

- Si su lavadora no logra desagotar el agua, la bomba puede estar obstruida. Deberá limpiarla ocasionalmente para prevenir cualquier obstrucción. Es preciso evacuar el agua completamente para proceder a limpiar el filtro de la bomba.

En consecuencia, el agua debe ser evacuada completamente en los siguientes casos:

- antes de transportar el electrodoméstico (p. ej. cuando lo movemos)
- Cuando hay peligro de congelamiento

Para limpiar el filtro y evacuar el agua:

1. Desconecte o desenchufe la lavadora de la toma de corriente.



ADVERTENCIA

- Podría haber agua a 158°F (70°C) en el tambor. Por lo tanto, el filtro se debe limpiar una vez que el agua en el interior se haya enfriado para evitar el peligro de quemaduras.

2. Abra la cubierta del filtro.

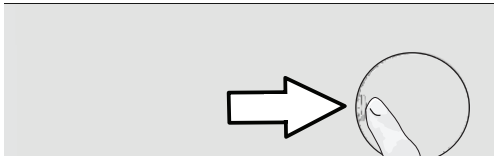

Instrucciones de mantenimiento para el usuario

3. Siga las siguientes instrucciones para evacuar el agua.

La lavadora dispone de una manguera de desagüe de emergencia con el fin de evacuar el agua:

- Saque la manguera de desagüe de emergencia de su lugar.
- Introduzca el extremo de la manguera en un recipiente de gran capacidad. Vierta el agua en el recipiente tirando hacia afuera del tapón situado en el extremo de la manguera. Cuando el recipiente esté lleno, bloquee el extremo de la manguera volviendo a colocar el tapón. Vacíe el recipiente y repita el procedimiento anterior para evacuar completamente el agua del interior de la lavadora.
- Una vez finalizado el proceso de evacuación, vuelva a colocar el tapón en el extremo de la manguera y fije esta de nuevo en su lugar.
- Gire el filtro de la bomba para extraerlo.



- Limpe los residuos de su interior así como las fibras alrededor de la hélice, si las hubiera.
- Vuelva a colocar el filtro.
- Si la cubierta del filtro se compone de dos piezas, ciérrela haciendo presión sobre la pestaña. Si la cubierta se compone de una pieza, asiente las pestañas en su sitio en la parte inferior y a continuación haga presión sobre la parte superior para cerrar la cubierta.

Limpieza de depósitos de cal de la lavadora

El agua dura puede dejar depósitos de cal dentro del tambor y otras partes de la lavadora con el tiempo. Los depósitos de cal puede producir graves problemas como obstrucciones en las mangueras, en el calentador o incluso, fallas en la bomba.

Para evitar la formación de depósitos de cal, se debe limpiar el tambor de lavado con frecuencia. No utilice materiales abrasivos como esponjas metálicas para limpiar el tambor.

Tenga en cuenta las instrucciones del fabricante si utiliza un agente desincrustante. Los agentes desincrustantes pueden contener materiales peligrosos para las partes de la lavadora. Utilice productos desincrustantes compatibles para su uso en lavadoras de ropa.

Cuando utilice un producto desincrustante, agregue 1 taza al compartimiento de lavado principal del dispensador e inicie un ciclo caliente normal (con un enjuague extra) sin ropa dentro ni detergentes.

8 Resolución de problemas

Problema	Causa	Solución
No se puede iniciar ni seleccionar un programa.	La lavadora ha pasado al modo de autoprotección por un problema en las redes de suministro (tensión de la línea, presión de agua, etc.)	* Mantenga pulsado el botón Encendido/Apagado durante tres segundos para restablecer los valores de fábrica de la lavadora. (Ver "Cancelación del programa")
Hay agua dentro de la lavadora.	Es posible que haya quedado algo de agua en el interior de la lavadora como consecuencia de los procesos de control de calidad aplicados durante la fase de producción.	* No se trata de una anomalía, el agua no es nociva para el producto.
La lavadora no se llena con agua ni lava después de que se seleccionó el programa y se pulsó el botón "Inicio/Pausa/Cancelar"	Los grifos pueden estar cerrados.	* Abrir los grifos completamente.
	La manguera de toma de agua puede estar doblada.	* Verificar la manguera de toma de agua y estirarla si es necesario.
	Los filtros de la entrada de agua podrían estar obstruidos.	* Limpie los filtros de la entrada de agua.
	¿Hay energía en el toma corriente?	* Llame a un electricista y que verifique el tomacorriente / disyuntor / fusible.
	La lavadora podría estar desconectada.	* Conecte el cable de alimentación a un tomacorriente.
	La manguera de desagüe puede estar doblada.	* Verificar la manguera de desagüe y estirarla si es necesario.
	La lavadora puede estar en lavado a mano, lanas o ciclo de remojo.	* Espere por un tiempo corto y el tambor comenzará a moverse.
	Filtro de la bomba de desagüe o el desagüe mismo puede estar obstruido.	* Limpie el filtro de la bomba de desagüe (ver "las instrucciones de mantenimiento del usuario"). Si las tuberías de desagüe de la casa están obstruidas, llame a un plomero para su asistencia.
La puerta puede no estar bien cerrada.	* Cierre la puerta de carga.	

Resolución de problemas

Problema	Causa	Solución
La lavadora no evacúa el agua / La lavadora evacúa el agua lentamente.	La manguera de desagüe puede estar doblada.	* Verificar la manguera de desagüe y estirla si es necesario.
	Filtro de la bomba de desagüe o el desagüe mismo puede estar obstruido.	* Limpie el filtro de la bomba de desagüe (vea “las instrucciones de mantenimiento del usuario”). Si las tuberías de desagüe de la casa están obstruidas, llame a un plomero para su asistencia.
La lavadora vibra o hace ruidos.	Puede que la lavadora esté mal equilibrada.	* Equilibre la lavadora ajustando las patas.
	Es posible que haya penetrado una sustancia extraña en el filtro de la bomba.	* Limpie el filtro de la bomba.
	Los pernos de seguridad para el transporte no se han retirado.	* Retire los pernos de seguridad para el transporte.
	Puede que el volumen de ropa a lavar sea poco.	* Introduzca más prendas en la lavadora.
	Puede que se haya sobrecargado la lavadora.	* Retire algunas prendas de la lavadora o bien distribuya la carga a mano para equilibrarla de manera repartida en la lavadora.
	Puede que la lavadora esté apoyada sobre un elemento rígido.	* Asegúrese de que la lavadora no esté apoyada sobre ningún objeto.

Resolución de problemas

Problema	Causa	Solución
Hay pérdidas de agua por la parte inferior de la lavadora.	Las conexiones de la manguera de entrada pueden estar perdiendo	* Asegúrese de que los filtros y las juntas de las mangueras de entrada de agua estén correctamente ajustadas.
	El extremo final de la manguera de drenaje puede estar suelto y no dentro del tubo de desagüe o del fregadero.	* Coloque bien ajustada la manguera de desagüe al tubo de desagüe o el fregadero (Vea "Instrucciones de instalación, Desagüe").
	El desagüe de la casa puede estar obstruido.	* Si las tuberías de desagüe de la casa están obstruidas, llame a un plomero para su asistencia.
	La tapa del filtro de la bomba de desagüe puede no estar correctamente ajustada.	* Asegúrese de que la tapa del filtro este bien cerrada.
	Las conexiones de las mangueras dentro de la lavadora pueden estar perdiendo.	* Las conexiones internas de las mangueras (ej. mangueras del dispensador, sistema de desagüe) deberían ser verificadas por el servicio técnico.
La lavadora se detuvo poco después de haberse iniciado el programa.	Es posible que la lavadora se haya detenido temporalmente debido a una bajada de la tensión eléctrica.	* La lavadora volverá a ponerse en funcionamiento en cuanto la tensión vuelva al nivel normal.
La máquina evacúa directamente el agua que recoge.	Es posible que la manguera de desagüe no esté a una altura correcta.	* Conecte la manguera de desagüe tal y como se describe en el manual de instrucciones.
No se ve agua en el tambor durante el proceso de lavado.	El agua está dentro de la parte invisible de la lavadora.	* No se trata de un fallo.

Resolución de problemas

Problema	Causa	Solución
No se puede abrir la puerta de carga.	El bloqueo de la cubierta se activa debido al nivel de agua dentro de la lavadora.	* Vacíe el agua con el programa de vaciado o centrifugado.
	La lavadora puede estar calentando el agua o puede estar en el ciclo de centrifugado.	* Espere hasta que finalice el proceso.
	Debido al mecanismo de seguridad eléctrica, la puerta se desbloquea transcurridos unos minutos tras la finalización del ciclo de lavado.	* Espere hasta que finalice el proceso.
	El bloqueo para niños está activado. El bloqueo de la puerta se desactiva un par de minutos después de que finaliza el programa.	* Espere un par de minutos hasta que se desactive el bloqueo de la puerta.
	Si la puerta no se puede abrir después de un mínimo de diez minutos que el programa se ha detenido, la lavadora se debe apagar pulsando el botón Encendido/Apagado.	* Si la situación continúa, llame a un servicio técnico calificado

Resolución de problemas

Problema	Causa	Solución
El lavado tarda más tiempo del especificado en el manual.(*)	La presión del agua es baja.	* La máquina espera hasta recoger la cantidad correcta de agua para evitar una mala calidad de lavado a causa de una cantidad de agua menor. Por lo tanto, el tiempo de lavado se prolonga.
	Puede que la tensión eléctrica sea baja.	* Cuando la tensión eléctrica es baja, el tiempo de lavado se prolonga para evitar malos resultados.
	Puede que la temperatura de entrada del agua sea baja.	* El tiempo para calentar el agua es mayor en las estaciones de frío. Además, el tiempo de lavado se puede prolongar para evitar malos resultados de lavado.
	Puede haber aumentado el número de ciclos de enjuague y/o la cantidad de agua para el enjuague.	* La máquina aumenta la cantidad de agua de enjuague cuando se necesita un buen enjuague y añade una etapa de enjuague adicional si es preciso.
	Es posible que se haya producido un exceso de espuma y que el sistema de absorción automática de la espuma se haya activado debido a una cantidad excesiva de detergente.	* Utilice la cantidad recomendada de detergente.
	Puede haber un desequilibrio de la carga en el tambor.	* Es posible que el sistema de corrección automática de centrifugado se haya activado debido a una distribución irregular de la ropa en el tambor.

Resolución de problemas

Problema	Causa	Solución
No hay cuenta atrás del programa. (En modelos provistos de pantalla) (*)	Es posible que el temporizador se detenga durante la toma de agua.	* El indicador del temporizador suspenderá la cuenta atrás hasta que la lavadora haya tomado una cantidad adecuada de agua. La lavadora esperará hasta que haya una cantidad suficiente de agua para evitar que el resultado del lavado no sea satisfactorio por falta de agua. Posteriormente, se reanudará la cuenta atrás.
	Es posible que el temporizador se detenga durante el calentamiento.	* El indicador del temporizador no iniciará la cuenta atrás hasta que la lavadora no alcance la temperatura seleccionada.
	Es posible que el temporizador se detenga durante el centrifugado.	* Es posible que el sistema de detección automática de desequilibrio de carga se haya activado debido a una distribución irregular de la ropa dentro de la máquina.
La máquina no pasa a la fase de centrifugado. (*)	Puede que la carga no esté equilibrada en la lavadora.	* Es posible que el sistema de detección automática de desequilibrio de carga se haya activado debido a una distribución irregular de la ropa dentro de la máquina.
	La máquina no centrifuga si no se ha evacuado el agua totalmente.	* Compruebe el filtro y la manguera de desagüe.
	Es posible que se haya producido un exceso de espuma y que el sistema de absorción automática de la espuma se haya activado debido una cantidad excesiva de detergente.	* Utilice la cantidad recomendada de detergente.
	Se puede seleccionar la configuración "No centrifugar".	* Ver "Selección de la velocidad de centrifugado".
	El filtro de la bomba de drenaje o el drenaje mismo puede estar obstruido.	* Limpie el filtro de la bomba de drenaje (ver "Instrucciones de mantenimiento del usuario"). Si las tuberías de desagüe de la casa están obstruidas, llame a un plomero para su asistencia.

Resolución de problemas

Problema	Causa	Solución
Los resultados de lavado no son buenos: La ropa se pone gris. (**)	Se ha utilizado una cantidad de detergente insuficiente durante un largo período de tiempo.	* Utilice la cantidad de detergente recomendada según la dureza del agua y el tipo de ropa.
	Se ha lavado a bajas temperaturas durante mucho tiempo.	* Seleccione la temperatura correcta para el tipo de ropa que se va a lavar.
	Se utiliza una cantidad de detergente insuficiente para el agua dura.	* Usar una cantidad insuficiente de detergente con agua dura hace que las manchas se fijen al tejido y que este se ponga gris con el tiempo. Es difícil eliminar el tono gris una vez que aparece. Utilice la cantidad de detergente recomendada según la dureza del agua y el tipo de ropa.
	Se ha utilizado una cantidad de detergente excesiva.	* Utilice la cantidad de detergente recomendada según la dureza del agua y el tipo de ropa.
Los resultados de lavado no son buenos: Las manchas persisten o la ropa no se blanquea. (**)	Se ha utilizado una cantidad de detergente insuficiente.	* Utilice la cantidad de detergente recomendada según la dureza del agua y el tipo de ropa.
	Se ha cargado demasiada ropa.	* No sobrecargue la máquina. Respete las cantidades recomendadas en la "Tabla de programas y consumos".
	El programa y la temperatura seleccionados son incorrectos.	* Seleccione la temperatura correcta para la ropa que se va a lavar.
	El tipo de detergente utilizado no es correcto.	* Utilice un detergente original adecuado para la máquina.
	Se ha utilizado una cantidad de detergente excesiva.	* Ponga el detergente en el compartimento correcto. No mezcle la lejía con el detergente entre sí.

Resolución de problemas

Problema	Causa	Solución
Los resultados de lavado no son buenos: No se pudieron sacar las manchas. La ropa no se pudo blanquear.	Es posible que se hayan seleccionado el programa de lavado y la temperatura incorrectos.	* Seleccione el programa de lavado y la temperatura correctos para la ropa que se va a lavar (ver "Consejos de lavado" y "Selección del programa de lavado").
	Utilización de una cantidad de detergente insuficiente.	* Utilice la cantidad de detergente recomendada según la dureza del agua y el nivel de suciedad de la ropa.
	Utilización de un tipo de detergente incorrecto.	* Utilice detergente líquido para el ciclo de lavado en frío para lograr buenos resultados de lavado. Utilice detergentes adecuados recomendados para lana, ropa que se lava a mano y prendas delicadas.
	Mezcla de diferentes tipos de prendas.	* Divida la ropa según las etiquetas de cuidado y las instrucciones del manual del usuario (Ver "Consejos de lavado").
	Mezcla de diferentes tipos de aditivos de lavado.	* Coloque el detergente en el compartimento correcto del dispensador (Ver "Dispensador del detergente").
		* No mezcle el detergente con blanqueadores ni suavizantes.
Se puede haber cargado demasiada ropa en la lavadora.	* No sobrecargue la máquina.	
Han quedado restos de detergente en la ropa.	Se puede haber cargado demasiada ropa en la lavadora.	* No sobrecargue la máquina.
	Es posible que se hayan seleccionado el programa de lavado y la temperatura incorrectos.	* Seleccione el programa de lavado y la temperatura correctos para la ropa que se va a lavar (ver "Consejos de lavado" y "Selección del programa de lavado").
	La utilización de detergentes en polvo o granulares en los lavados en frío puede dejar residuos en la ropa.	* Utilice un detergente líquido para los lavados en frío. Utilice detergentes adecuados recomendados para lana, ropa que se lava a mano y prendas delicadas.

Resolución de problemas

Problema	Causa	Solución
Los resultados de lavado no son buenos: Aparecen manchas de grasa en la ropa.	Pueden haber quedado acumulaciones de grasa de lavados anteriores en el tambor de la lavadora.	* Se debe poner en funcionamiento la lavadora vacía con detergente en el ciclo "Desinfección de tambor".
	Es posible que el detergente se haya colocado en el compartimento equivocado; el detergente se puede haber mezclado con el suavizante.	* El suavizante no se debe poner en contacto con el detergente en el momento de añadirlo.
Los resultados de lavado no son buenos: La ropa huele mal. (**)	Se forman capas de malos olores y bacterias en el tambor como consecuencia de lavar continuamente a temperaturas más bajas y / o en programas cortos.	* Deje el depósito de detergente y la puerta de carga entreabiertos después de cada lavado. Así, se evita la formación de un entorno húmedo favorable a la aparición de bacterias.
La ropa ha perdido color. (**)	Se ha cargado demasiada ropa.	* No sobrecargue la máquina.
	El detergente utilizado está húmedo.	* Conservar el detergente cerrado en un lugar sin humedad y donde no esté expuesto a altas temperaturas.
	Exposición de la ropa a blanqueadores líquidos con cloro.	* No verter blanqueadores líquidos sin diluir sobre la ropa. Colocarlos siempre en el compartimento para blanqueador del dispensador antes del comienzo del ciclo de lavado.
		* No sobrecargue el compartimento para el blanqueador. Llene hasta la línea de máximo nivel como tope.
Se ha seleccionado una temperatura más alta.	* Seleccione el programa y la temperatura correctos para el tipo de lavado y el grado de suciedad.	

Resolución de problemas

Problema	Causa	Solución
Los resultados de enjuague no son buenos.	Es posible que se hayan salteado los centrifugados intermedios.	* Puede haber un desequilibrio de la carga en la lavadora. La ropa en el tambor se puede haber enredado demasiado. Es necesario reacomodar las prendas y volver a centrifugar. Si las prendas no están distribuidas uniformemente dentro del tambor, no se realiza el centrifugado para evitar dañar tanto el lavarropas como su entorno.
	Es posible que la cantidad y las condiciones de conservación del detergente no sean adecuadas.	* Guarde los detergentes en un lugar seco y cerrado. No los conserve a altas temperaturas.
	Utilización de un detergente que no sea HE (alta eficiencia)	* Utilice un detergente HE (alta eficiencia).
	Utilización de una cantidad de detergente excesiva	* Reduzca la cantidad de detergente.
	La manguera de desagüe puede estar doblada.	* Verificar la manguera de desagüe y estirla si es necesario.
	El filtro de la bomba de drenaje o el drenaje mismo puede estar obstruido.	* Limpie el filtro de la bomba de drenaje (ver "Instrucciones de mantenimiento del usuario"). Si las tuberías de desagüe de la casa están obstruidas, llame a un plomero para su asistencia.

Resolución de problemas

Problema	Causa	Solución
La ropa ha salido rígida del proceso de lavado. (**)	Se ha utilizado una cantidad de detergente insuficiente.	* Usar una cantidad insuficiente de detergente para la dureza del agua puede provocar que la ropa quede rígida con el tiempo. Utilice la cantidad adecuada de detergente para cada nivel de dureza del agua.
	Se ha puesto el detergente en el compartimento equivocado.	* Si se pone el detergente en el compartimento de prelavado cuando no se ha seleccionado el ciclo de prelavado, la máquina puede tomar este detergente durante el paso del enjuague o del suavizante. Ponga el detergente en el compartimento correcto.
	Es posible que el detergente se haya mezclado con el suavizante.	* No mezcle el suavizante con el detergente. Lave y limpie el dispensador con agua caliente.

Resolución de problemas

Problema	Causa	Solución
<p>La ropa no huele como el suavizante. (**)</p>	<p>Se ha puesto el detergente en el compartimento equivocado.</p>	<p>* Si se pone el detergente en el compartimento de prelavado cuando no se ha seleccionado el ciclo de prelavado, la máquina puede tomar este detergente durante el paso del enjuague o del suavizante. Lave y limpie el dispensador con agua caliente. Ponga el detergente en el compartimento correcto.</p>
	<p>Es posible que el detergente se haya mezclado con el suavizante.</p>	<p>* No mezcle el suavizante con el detergente. Lave y limpie el dispensador con agua caliente.</p>
	<p>Se puede haber liberado el suavizante antes de tiempo.</p>	<p>* Es posible que haya agregado demasiado suavizante por encima de la línea de llenado máximo.</p>
		<p>* El dispensador de detergente puede tener problemas. El agua se puede haber desviado (colocando el suavizante en la lavadora antes de tiempo) durante los ciclos de llenado o de enjuague.</p> <p>* Puede haber problemas con las válvulas de entrada de agua.</p>

Resolución de problemas

Problema	Causa	Solución
Hay restos de detergente en el depósito de detergente. (**)	Se ha puesto el detergente en un depósito húmedo.	* Seque el depósito del detergente antes de añadir el detergente.
	El detergente se ha mojado.	* Conservar el detergente cerrado en un lugar sin humedad y donde no esté expuesto a altas temperaturas.
	La presión del agua es baja.	* Compruebe la presión del agua.
	El detergente del compartimento para el lavado principal se ha mojado mientras se cargaba el agua del prelavado. Los agujeros del compartimento del detergente están obstruidos.	* Revise los agujeros y límpielos si están obstruidos.
	Hay un problema con las válvulas del depósito de detergente.	* En ese caso, llame al agente de servicio autorizado.
	Es posible que el detergente se haya mezclado con el suavizante.	* No mezcle el suavizante con el detergente. Lave y limpie el dispensador con agua caliente.
	No se realiza una limpieza periódica del tambor.	* Limpie el tambor de forma periódica. Para realizar este procedimiento, consulte: "Limpieza de la puerta de carga y el tambor".
Se produce demasiada espuma en la máquina. (**)	Utilización de un detergente que no sea HE (alta eficiencia)	* Utilice un detergente HE (alta eficiencia).
	Se ha utilizado una cantidad de detergente excesiva.	* Use solamente una cantidad adecuada de detergente.
	No se ha almacenado el detergente bajo las condiciones adecuadas.	* Guarde el detergente en un lugar seco y cerrado. No lo guarde en lugares demasiado calientes.
	Algunos tejidos de red como el tul pueden producir demasiada espuma debido a su textura.	* Utilice menos cantidad de detergente para este tipo de prendas.
	Se ha puesto el detergente en el compartimento equivocado.	* Ponga el detergente en el compartimento correcto.
	El suavizante se añade demasiado pronto.	* Es posible que haya un problema en las válvulas o en el dispensador de detergente. En ese caso, llame al agente de servicio autorizado.

Resolución de problemas

Problema	Causa	Solución
<p>El depósito de detergente rebosa espuma / La lavadora está totalmente llena de agua de lavado.</p>	<p>Utilización de un detergente que no sea HE (alta eficiencia) / Utilización de una cantidad de detergente excesiva</p>	<p>* Pulse el botón "Inicio/Pausa/Cancelar". Mezcle 2 tazas de agua con 1-2 cucharadas de suavizante y colóquelos en el dispensador del detergente. Pulse nuevamente el botón "Inicio/Pausa/Cancelar". Utilice una cantidad adecuada de detergente HE la próxima vez que use la lavadora.</p> <p>* Use un detergente que sea adecuado a los programas y cargas máximas indicadas en la "Tabla de programas y consumos". Cuando use productos adicionales (quitamanchas, blanqueadores, etc.), reduzca la cantidad de detergente.</p>
<p>La ropa sigue estando muy jabonosa / La lavadora está llena de agua de lavado al final del programa.</p>	<p>Utilización de un detergente que no sea HE (alta eficiencia) / Utilización de una cantidad de detergente excesiva</p>	<p>* No descargue la lavadora. Ponga en funcionamiento un ciclo de lavado rápido (por ejemplo Prendas delicadas, Lana) sin ningún detergente. Añada 1-2 cucharadas de suavizante en el compartimiento principal de lavado del dispensador de detergente durante el ingreso de agua. Utilice una cantidad adecuada de detergente HE la próxima vez que use la lavadora.</p>

Resolución de problemas

Problema	Causa	Solución
La ropa queda húmeda al final del programa. (*)	Es posible que se haya producido un exceso de espuma y que el sistema de absorción automática de la espuma se haya activado debido a una cantidad excesiva de detergente.	* Utilice la cantidad recomendada de detergente.
	Detección de desequilibrio debido a muy poca ropa dentro del tambor y/o una distribución desigual de la ropa.	* Agregue más ropa (por ejemplo, algunas toallas más) en el tambor y comience un ciclo de "Centrifugado" o "Centrifugado y Drenaje".
	Malos resultados debido a la utilización de un detergente que no sea HE (alta eficiencia) / utilización de una cantidad de detergente excesiva	* Utilice una cantidad adecuada de detergente HE.
La lavadora se llena con agua cuando se cancela un proceso.	Es posible que haya agua caliente dentro de la lavadora.	* Por razones de seguridad, el agua debería entrar y salir un par de veces.
La función de espera no funciona.	La puerta puede no estar bien cerrada.	* Cierre la puerta de carga.
La puerta no se traba/el led de la puerta permanece APAGADO.	La puerta no está cerrada correctamente/La bisagra de la puerta no está alineada con el interruptor de bloqueo.	* Verifique si hay demasiada ropa que evite que se cierre la puerta. Empuje y/o cierre la puerta de carga firmemente hasta que esté correctamente cerrada.
La ropa en el tambor se puede haber enredado demasiado durante el lavado.	Se puede haber cargado demasiada ropa en la lavadora.	* No sobrecargue la máquina.
	Lavado de muchas prendas del mismo tipo o tamaño juntas.	* Cargue el tambor con prendas de diferentes tamaños.

Resolución de problemas

Problema	Causa	Solución
La ropa está arrugada.	Demora en la carga de la lavadora.	* Descargue la lavadora apenas termine el ciclo de lavado.
	Es posible que se haya seleccionado el programa de lavado incorrecto.	* Seleccione el programa de lavado correcto para la ropa que se va a lavar (ver "Consejos de lavado" y "Selección del programa de lavado").
	Se puede haber cargado demasiada ropa en la lavadora.	* No sobrecargue la máquina.
La lavadora no funciona. No aparece nada en la pantalla.	Es posible que el enchufe no esté enchufado a la corriente.	* Controle el enchufe.
	Los fusibles pueden haber explotado.	* Controle los fusibles / el disyuntor.
	Puede haber un corte de energía eléctrica.	* Controlar el suministro eléctrico.

(*) Si las prendas no están distribuidas uniformemente dentro del tambor, se omite el centrifugado para evitar dañar tanto la lavadora como su entorno. Es necesario reacomodar las prendas y volver a centrifugar.

(**) No se realiza una limpieza periódica del tambor. Limpie el tambor de forma periódica. Ver "Limpieza de la puerta de carga y el tambor"



PRECAUCIÓN

- Si no puede solucionar el problema a pesar de seguir todas las instrucciones de esta sección, póngase en contacto con su proveedor o bien con un agente de servicio autorizado. Nunca trate de reparar un producto que no funcione por su cuenta.



ADVERTENCIA

- Este producto puede exponerlo a productos químicos incluido el níquel (metálico) que se conoce en el Estado de California como causante de cáncer.
- Para más información, visite www.p65warnings.co.gov
- Nota: El níquel es un componente en todo acero sin satinar y algunos otros componentes metálicos.

9 DECLARACIÓN DE GARANTÍA PARA BEKO LAS LAVADORAS

La garantía proporcionada por Beko en esta declaración se aplica solo para las lavadoras Beko vendidas por el vendedor original o la casa matriz en Estados Unidos y Canadá. La garantía no es transferible. Para obtener el servicio de garantía, contacte nuestro distribuidor más cercano como se enumera por Estado. Necesitará el número de modelo y de serie de su lavadora, nombre y dirección del vendedor, dónde compró y fecha de compra / fecha de instalación. Esta garantía le otorga derechos legales específicos, y puede también tener otros derechos que varían según el Estado.

Garantía de 1 año * desde la fecha de la primera instalación. Beko reparará o reemplazará sin costo para el consumidor ante cualquier defecto en las partes de la lavadora si se usa en condiciones de uso doméstico (la garantía se anula si el producto se usa comercialmente p. ej.: alojamientos turísticos, geriátricos, etc.). También se debe realizar el servicio técnico por una agencia de servicio autorizada de Beko. (Los defectos estéticos deben ser notificados dentro de los 10 días hábiles desde la instalación)

Garantía de 2 años * ++ desde la fecha de la primera instalación (solamente partes). Beko reparará o reemplazará cualquier parte sin costo para el consumidor si los defectos materiales o la manufactura hubieran ocasionado el daño o fallas de estos componentes. Una vez más, el electrodoméstico debe haber sido usado en condiciones de uso doméstico y no comerciales como antes mencionado (los costos de mano de obra corren por cuenta del consumidor)

Garantía de 5 años * ++ desde la fecha de la primera instalación (solamente partes de 2-5 años). Beko reparará o reemplazará cualquier placa de circuito o tambor de la lavadora (excluyendo cualquier parte plástica) sin costo para el consumidor si los defectos materiales o la manufactura hubieran ocasionado el daño o las fallas de estos componentes. La lavadora debe haber sido usada en condiciones de uso doméstico y no comerciales como antes mencionado (los costos de mano de obra corren por cuenta del consumidor)

Garantía de por vida desde la fecha de la primer instalación * ++ (solamente partes). Beko reparará o reemplazará el por uno original si apareciera óxido en el tambor en condiciones de uso doméstico y con agua normal (sin excesivo cloro). Beko puede, también, de manera opcional reemplazar toda la lavadora con una de igual o equivalente modelo y con igual o mejor funcionamiento si el modelo original no se encuentra más disponible. (La mano de obra, la instalación o la remoción son costos que son responsabilidad del consumidor).

Descargo de garantías y exclusiones:

La garantía no cubre costos de servicio por un agente autorizado para una correcta instalación, problemas eléctricos y de plomería o instrucciones de funcionamiento para el uso de la lavadora. La garantía tampoco cubre defectos o daños causados por sucesos de fuerza mayor (tales como, tormentas, inundaciones, incendios, aludes, etc.), daños causados por el uso de la lavadora para otros propósitos para los que fue diseñada, uso y abuso, accidentes, alteraciones, instalación inapropiada, mantenimiento, costos de traslado, llamado del servicio fuera de horario, servicio no autorizado.

Este producto está completamente testeado y fue sometido a inspecciones de seguridad y calidad oficiales antes de salir del sitio de fabricación original. Los términos de garantía para este electrodoméstico Beko no son válidos si el producto se altera, se manipula, se modifica, se ensamblan partes adicionales, si se repara y se vuelve a embalar por un distribuidor autorizado, un servicio técnico, un tercero vendedor, revendedor o cualquier otra persona no autorizada.

DENTRO DE LOS LÍMITES PERMITIDOS POR LA LEY, ESTA GARANTÍA ESTÁ EN LUGAR DE TODAS LAS GARANTÍAS EXPRESADAS E IMPLÍCITAS, INCLUYENDO LAS GARANTÍAS IMPLÍCITAS DE COMERCIALIZACIÓN Y ADECUACIÓN PARA UN FIN PARTICULAR. BEKO NO ASUME NINGUNA RESPONSABILIDAD POR LA CALIDAD DE ESTE PRODUCTO EXCEPTO SI ESTUVIERA INDICADO LO CONTRARIO EN ESTA DECLARACIÓN DE GARANTÍA. BEKO NO ASUME NINGUNA RESPONSABILIDAD DE QUE EL PRODUCTO SE ADEQUE A CUALQUIER FIN PARTICULAR PARA EL CUAL USTED ADQUIERA ESTE PRODUCTO, EXCEPTO SI ESTUVIERA INDICADO LO CONTRARIO EN ESTA DECLARACIÓN DE GARANTÍA.

Beko no asume ninguna responsabilidad por daños accidentales o indirectos. Dichos daños incluyen, pero no se limitan a, pérdidas de ganancias, pérdidas de ahorros o remesas, pérdidas de uso de la lavadora o cualquier equipamiento asociado, costo de capital, costo de cualquier equipamiento sustituto, instalaciones o servicios, inactividad, reclamos de terceros, y daños a la propiedad. Algunos Estados no permiten la exclusión o limitación de los daños accidentales o directos, por lo que las limitaciones o exclusiones antes mencionadas pueden no aplicarse a usted.

* La fecha de instalación debe referirse ya sea a la fecha de compra o 5 días después del envío del producto a su domicilio, la que sea posterior.

++Las partes sustituidas asumirán la entidad de las partes originales + su garantía original.

Ausencia de otras garantías. Esta Declaración de Garantía es la garantía completa y exclusiva del fabricante. Ningún empleado de Beko u otra parte están autorizados a agregar cualquier otra garantía además de las ya presentes en esta Declaración de Garantía.

10 CÓMO OBTENER ASISTENCIA

Contacte con su distribuidor autorizado Beko, o llame a nuestro teléfono de asistencia al cliente gratuito 1-888-352 BEKO (2356) para obtener la dirección de un servicio técnico Beko autorizado o póngase en contacto mediante la web: <http://www.beko.us> . También puede buscar en el sitio web una lista de distribuidores autorizados en la sección “Dónde comprar” para obtener más referencias.



www.beko.com