



Built-in Hob

User Manual

Płyta kuchenna do zabudowy

Instrukcja użytkowania

Vestavěná varná deska

Návod k použití



HILW 64225 SZG-HILW 64225 SW

EN / PL / CZ

185.9238.15/R.AK/5.07.2023/4-1

7763586726-7763586728



RECYCLED &
RECYCLABLE PAPER

Please read this user manual first!

Dear Customer,

Thank you for purchasing this Beko product. We hope that you get the best results from your product which has been manufactured with high quality and state-of-the-art technology. Therefore, please read this entire user manual and all other accompanying documents carefully before using the product and keep it as a reference for future use. If you handover the product to someone else, give the user manual as well. Follow all warnings and information in the user manual.

Remember that this user manual is also applicable for several other models. Differences between models will be identified in the manual.

Explanation of symbols

Throughout this user manual the following symbols are used:



Important information or useful hints about usage.



Warning of hazardous situations with regard to life and property.



Warning of electric shock.



Warning of risk of fire.



Warning of hot surfaces.



Arçelik A.Ş.

Karaağaç caddesi No:2-6
34445 Sütlüce/İstanbul/TURKEY

Made in TURKEY

TABLE OF CONTENTS

1 Important instructions and warnings for safety and environment **4**

General safety	4
Safety when working with gas	4
Electrical safety	6
Product safety	7
Intended use	8
Safety for children	8
Disposing of the old product	8
Package information	9

2 General information **10**

Overview	10
Technical specifications	11
Injector table	11

3 Installation **13**

Before installation	13
Installation and connection	15

Gas conversion	19
Future Transportation	21

4 Preparation **22**

Tips for saving energy	22
Initial use	22
First cleaning of the appliance	22

5 How to use the hob **23**

General information about cooking	23
Using the hobs	23

6 Maintenance and care **25**

General information	25
Cleaning the hob	25
Cleaning the control panel	26

7 Troubleshooting **27**

1 Important instructions and warnings for safety and environment

This section contains safety instructions that will help protect from risk of personal injury or property damage. Failure to follow these instructions shall void any warranty.

General safety

- This appliance can be used by children aged from 8 years and above and persons with reduced physical, sensory or mental capabilities or lack of experience and knowledge if they have been given supervision or instruction concerning use of the appliance in a safe way and understand the hazards involved.
Children shall not play with the appliance. Cleaning and user maintenance shall not be made by children without supervision.
- The appliance is not to be used by persons (including children) with reduced physical, sensory or mental capabilities, or lack of experience and knowledge,

unless they have been given supervision or instruction. Children should be supervised and ensure they do not play with the appliance

- If the product is handed over to someone else for personal use or second-hand use purposes, the user manual, product labels and other relevant documents and parts should be also given.
- Installation and repair procedures must always be performed by Authorised Service Agents. The manufacturer shall not be held responsible for damages arising from procedures carried out by unauthorised persons which may also void the warranty. Before installation, read the instructions carefully.
- Do not operate the product if it is defective or has any visible damage.
- Ensure that the product function knobs are switched off after every use.

Safety when working with gas

- Any works on gas equipment and systems may only be

carried out by authorised qualified persons who are Gas Safe registered.

- Prior to the installation, ensure that the local distribution conditions (nature of the gas and gas pressure) and the adjustment of the appliance are compatible.
- This appliance is not connected to a combustion products or evacuation device. It shall be installed and connected in accordance with current installation regulations. Particular attention shall be given to the relevant requirements regarding ventilation; See *Before installation, page 13*
- **CAUTION:** The use of gas cooking appliance results in the production of heat and moisture in the room in which it is installed. Ensure that the kitchen is well ventilated: keep natural ventilation holes open or install a mechanical ventilation device (mechanical extractor hood). Prolonged intensive use of the appliance may call for additional ventilation, for example increasing the level of the mechanical ventilation where present.
- Gas appliances and systems must be regularly checked for proper functioning. Regulator, hose and its clamp must be checked regularly and replaced within the periods recommended by its manufacturer or when necessary.
- Clean the gas burners regularly. The flames should be blue and burn evenly.
- This product should be used in a room which incorporates a properly adjusted and functioning Carbon Monoxide sensor. Make sure the Carbon Monoxide sensor works properly and is maintained frequently. Carbon Monoxide sensor should be installed maximum 2 meters away from the product.
- Good combustion is required in gas appliances. In case of incomplete combustion, carbon monoxide (CO) might develop. Carbon monoxide is a colourless, odourless and very toxic gas, which has a lethal effect even in very small doses.
- Request information about gas emergency telephone

numbers and safety measures in case of gas smell from your local gas provider.

- Conditions and values for gas adjustment of this product are provided on the rating/type label.

What to do when you smell gas

- Do not use open flame or do not smoke. Do not operate any electrical buttons (e.g. lamp button, door bell and etc.) Do not use fixed or mobile phones. Risk of explosion and toxication!
- Open doors and windows.
- Turn off all valves on gas appliances and gas meter at the main control valve, unless it's in a confined space or cellar.
- Check all tubes and connections for tightness. If you still smell gas leave the property.
- Warn the neighbours.
- Call the fire-brigade. Use a telephone outside the house.
- Do not re-enter the property until you are told it is safe to do so.

Electrical safety

- If the product has a failure, it should not be operated

unless it is repaired by an Authorised Service Agent. There is the risk of electric shock!

- Only connect the product to a grounded outlet/line with the voltage and protection as specified in the "Technical specifications". Have the grounding installation made by a qualified electrician while using the product with or without a transformer. Our company shall not be liable for any problems arising due to the product not being earthed in accordance with the local regulations.
- Never wash the product by spreading or pouring water onto it! There is the risk of electric shock!
- Never touch the plug with wet hands! Never unplug by pulling on the cable, always pull out by holding the plug.
- The product must be disconnected during installation, maintenance, cleaning and repairing procedures.
- If the power connection cable for the product is damaged, it must be replaced by the manufacturer, its service agent or similarly qualified

persons in order to avoid a hazard.

- The appliance must be installed so that it can be completely disconnected from the mains supply. The separation must be provided by a switch built into the fixed electrical installation, according to construction regulations.
- Any work on electrical equipment and systems should only be carried out by authorised and qualified persons.
- In case of any damage, switch off the product and disconnect it from the mains. To do this, turn off the fuse at home.
- Make sure that fuse rating is compatible with the product.

Product safety

- **WARNING:** The appliance and its accessible parts become hot during use. Care should be taken to avoid touching heating elements. Children less than 8 years of age shall be kept away unless continuously supervised.
- Never use the product when your judgment or coordination is impaired by

the use of alcohol and/or drugs.

- Be careful when using alcoholic drinks in your dishes. Alcohol evaporates at high temperatures and may cause fire since it can ignite when it comes into contact with hot surfaces.
- Do not place any flammable materials close to the product as the sides may become hot during use.
- Keep all ventilation slots clear of obstructions.
- Do not use steam cleaners to clean the appliance as this may cause an electric shock.
- **WARNING:** Unattended cooking on a hob with fat or oil can be dangerous and may result in fire. NEVER try to extinguish a fire with water, but switch off the appliance and then cover flame e.g. with a lid or a fire blanket.
- **CAUTION:** The cooking process has to be supervised. A short term cooking process has to be supervised continuously.
- **WARNING:** Danger of fire: Do not store items on the cooking surfaces.
- **WARNING:** If the surface is cracked, switch off the

appliance to avoid the possibility of electric shock.

- In case of hotplate glass breakage : Immediately shut off all burners and any electrical heating element and isolate the appliance from the power supply. Do not touch the appliance surface. Do not use the appliance.

Prevention against possible fire risk!

- Ensure all electrical connections are secure and tight to prevent risk of arcing.
- Do not use damaged cables or extension cables.
- Ensure liquid or moisture is not accessible to the electrical connection point.
- To prevent gas leakage ensure that the gas connection is sound.

Intended use

- This product is designed for domestic use. Commercial use will void the guarantee.
- **CAUTION:** This appliance is for cooking purposes only. It must not be used for other purposes, for example room heating.
- The manufacturer shall not be liable for any damage

caused by improper use or handling errors.

Safety for children

- **WARNING:** Accessible parts may become hot during use. Young children should be kept away.
- The packaging materials will be dangerous for children. Keep the packaging materials away from children. Please dispose of all parts of the packaging according to environmental standards.
- Electrical and/or gas products are dangerous to children. Keep children away from the product when it is operating and do not allow them to play with the product.
- Do not place any items above the appliance that children may reach for.

Disposing of the old product

Compliance with the WEEE Directive and Disposing of the Waste Product:



This product complies with EU WEEE Directive (2012/19/EU). This product bears a classification symbol for waste electrical and electronic equipment (WEEE). This product has been manufactured with high quality parts and materials which can be reused and are suitable for recycling. Do not dispose of the waste product with normal domestic and other wastes at the end of its service life. Take it to the

collection center for the recycling of electrical and electronic equipment. Please consult your local authorities to learn about these collection centers.

Compliance with RoHS Directive:

The product you have purchased complies with EU RoHS Directive (2011/65/EU). It does not contain harmful and prohibited materials specified in the Directive.

Package information

- Packaging materials of the product are manufactured from recyclable materials in accordance with our National Environment Regulations. Do not dispose of the packaging materials together with the domestic or other wastes. Take them to the packaging material collection points designated by the local authorities.

2 General information

Overview

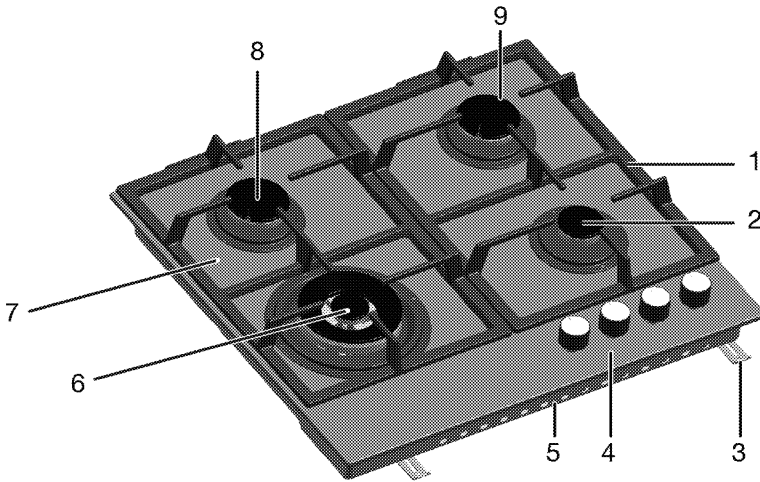

- 1 Pan support
- 2 Auxiliary burner
- 3 Assembly clamp
- 4 Control panel
- 5 Base cover

- 6 Wok burner
- 7 Tempered glass
- 8 Normal burner
- 9 Normal burner

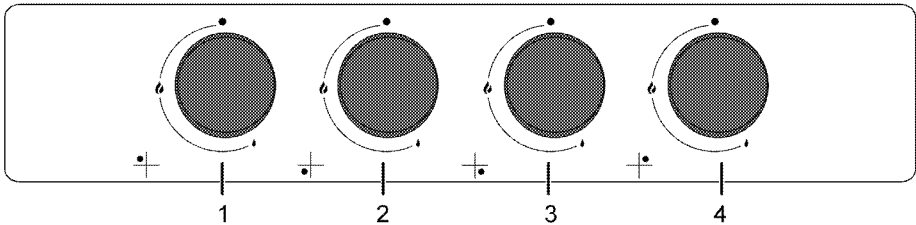

- 1 Normal burner Rear left
- 2 Wok burner Front left
- 3 Auxiliary burner Front right
- 4 Normal burner Rear right

Technical specifications

Voltage / frequency	220-240 V ~ 50 Hz
Cable type / section	min.H05V2V2-F 3 x 0,75 mm ²
Category of gas product	Kat II 2ELs3B/P / Cat II 2H3+ / Cat II 2H3B/P / Cat I 2H
Installed gas type / pressure of the product	G 20/20 mbar
Total gas consumption	9.5 kW (691 g/h)
Converting the gas type / pressure ^s _ optional	G 2.350/13 mbar G 30/37 mbar - G 30/28-30 mbar - G 31 /37 mbar
External dimensions (height / width / depth)	46 mm/585 mm/524 mm
Installation dimensions (width / depth)	560 mm/480-490 mm
Burners	
Rear left	Normal burner
Power	1.75 kW (127 g/h)
Front left	Wok burner
Power	5 kW (364 g/h)
Front right	Auxiliary burner
Power	1 kW (73 g/h)
Rear right	Normal burner
Power	1.75 kW (127 g/h)

i Technical specifications may be changed without prior notice to improve the quality of the product.

i Figures in this manual are schematic and may not exactly match your product.

i Values stated on the product labels or in the documentation accompanying it are obtained in laboratory conditions in accordance with relevant standards. Depending on operational and environmental conditions of the product, these values may vary.

Injector table

Position hob zone	1.75 kW (127 g/h) Rear left	5 kW (364 g/h) Front left	1 kW (73 g/h) Front right	1.75 kW (127 g/h) Rear right
Gas type / Gas pressure				
G 20/20 mbar	97	171	72	97
G 30/28-30 mbar	66	110	50	66
G 30/37 mbar	65	105	47	65
G2.350/13mbar	128	250	95	128
G 31/ 37 mbar	66	110	50	66

You can obtain the injectors which were not provided with your product, from the authorised service provider.

Country gas categories/types/pressure

You can find the gas type, pressure and gas category that can be used for the country where the product will be installed in the table below.

COUNTRY CODES	CATEGORY		GAS TYPE AND PRESSURE			
FR	Cat II	2E+3+	G20,20 mbar	G25,25 mbar	G30,28 30 mbar	G31,37 mbar
BE	Cat II	2E+3+	G20,20 mbar	G25,25 mbar	G30,28 30 mbar	G31,37 mbar
RU	Cat II	2H3B/P	G20,20 mbar	G30,30 mbar	G20,13 mbar	G20,10 mbar
CZ	Cat II	2H3+	G20,20 mbar	G30,28 30 mbar	G31,37 mbar	
NL	Cat II	2E(43.46 - 45.3 MJ/m3 (0°C))3B/P	G25.3,25 mbar	G20,20 mbar	G30,30 mbar	
	Cat II	2L3B/P	G25,25 mbar	G20,20 mbar	G30,30 mbar	
GB	Cat II	2H3+	G20,20 mbar	G30,28 30 mbar	G31,37 mbar	
IE	Cat II	2H3+	G20,20 mbar	G30,28 30 mbar	G31,37 mbar	
ES	Cat II	2H3+	G20,20 mbar	G30,28 30 mbar	G31,37 mbar	
PT	Cat II	2H3+	G20,20 mbar	G30,28 30 mbar	G31,37 mbar	
CH	Cat II	2H3+	G20,20 mbar	G30,28 30 mbar	G31,37 mbar	
IT	Cat II	2H3+	G20,20 mbar	G30,28 30 mbar	G31,37 mbar	
SK	Cat II	2H3+	G20,20 mbar	G30,28 30 mbar	G31,37 mbar	
CY	Cat II	2H3+	G20,20 mbar	G30,28 30 mbar	G31,37 mbar	
SI	Cat II	2H3+	G20,20 mbar	G30,28 30 mbar	G31,37 mbar	
GR	Cat II	2H3+	G20,20 mbar	G30,28 30 mbar	G31,37 mbar	
PL	Cat II	2ELS3B/P	G20,20 mbar	G2.350,13 mbar	G30,37 mbar	
	Cat II	2E3P(B/P)	G20,20 mbar	G30,37 mbar		
DE	Cat II	2E3B/P	G20,20 mbar	G30,50 mbar		
AT	Cat II	2H3B/P	G20,20 mbar	G30,50 mbar		
SE	Cat II	2H3B/P	G20,20 mbar	G30,30 mbar		
LT	Cat II	2H3B/P	G20,20 mbar	G30,30 mbar		
NO	Cat II	2H3B/P	G20,20 mbar	G30,30 mbar		
RO	Cat II	2H3B/P	G20,20 mbar	G30,30 mbar		
DK	Cat II	2H3B/P	G20,20 mbar	G30,30 mbar		
EE	Cat II	2H3B/P	G20,20 mbar	G30,30 mbar		
MA	Cat II	2H3B/P	G20,20 mbar	G30,30 mbar		
FI	Cat II	2H3B/P	G20,20 mbar	G30,30 mbar		
HR	Cat II	2H3B/P	G20,20 mbar	G30,30 mbar		
TR	Cat II	2H3B/P	G20,20 mbar	G30,30 mbar		
MT	Cat I	3B/P	G30,30 mbar			
IS	Cat I	2H	G20,20 mbar			
LV	Cat I	2H	G20,20 mbar			
LU	Cat I	2E	G20,20 mbar			
BG	Cat I	2H	G20,20 mbar			
	Cat I	3B/P	G30,30 mbar			
HU	Cat I	2H	G20,25 mbar			
	Cat I	3B/P	G30,30 mbar			

3 Installation

Product must be installed by a qualified person in accordance with the regulations in force. The manufacturer shall not be held responsible for damages arising from procedures carried out by unauthorized persons which may also void the warranty.

i Preparation of location and electrical and gas installation for the product is under customer's responsibility.

! The product must be installed in accordance with all local gas and/or electrical regulations.

! Prior to installation, visually check if the product has any defects on it. If so, do not have it installed. Damaged products cause risks for your safety.

Before installation

The hob is designed for installation into commercially available work tops. A safety

distance must be left between the appliance and the kitchen walls and furniture. See figure (values in mm).

- Allow a minimum distance of 750 mm above the hob surface.
- (*) If a cooker hood is to be installed above the cooker, refer to cooker hood manufacturer' instructions regarding installation height. If not defined any size in the hood manual, this height should be at least 650 mm.
- Remove packaging materials and transport locks.
- Surfaces, synthetic laminates and adhesives used must be heat resistant (100 °C minimum).
- The worktop must be aligned and fixed horizontally.
- Cut aperture for the hob in worktop as per installation dimensions.
- This product is a class 3 device according to EN 30-1-1 standard.

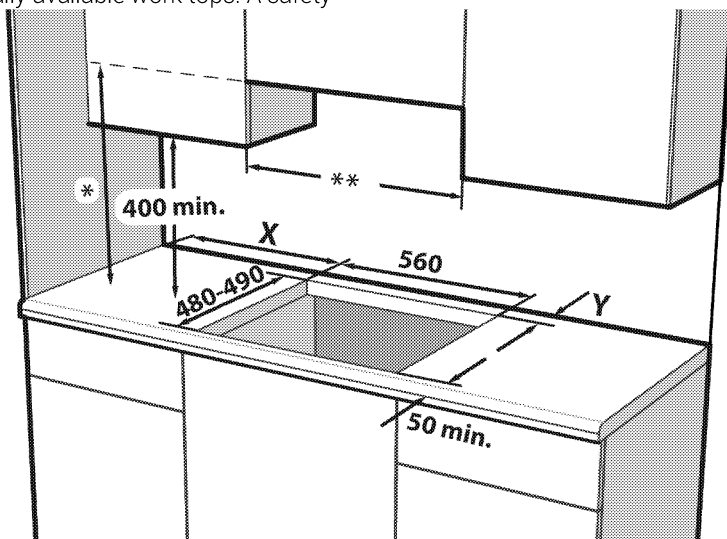

* Minimum height to extractor as recommend in hood instruction manual. If not recommended in the hood instruction manual, this height should be at least 650 mm.

** Minimum distance between cabinetry must be equal to width of hob

X -Minimum distance between the cut-out and the side wall.

Y -Minimum distance between the rear edge of the cut-out and the rear wall.

Hob Control Type	Burner Plate Type	Hob Width (mm) #	X (mm)	Y (mm)
Side knob control	Metal	580 / 610	100	50
Side knob control	Glass	590 / 600 / 601 / 641 / 646	100	60
Front knob control	Metal /Glass	580 / 585 / 590 / 600 / 601 / 641 / 646	170	50 ***
Front knob control	Metal /Glass	750 / 751	170	70

*** This size will be 60mm in models using 9-steps gas taps.

Refer to the width dimension in the technical specifications table of the user manual.

Room ventilation

All rooms require an openable window, or equivalent, and some rooms will require a permanent vent as well. The air for combustion is taken from the room air and the exhaust gases are emitted directly into the room. Good ventilation is essential for safe operation of your appliance.

Rooms with doors and/or windows which open directly to the outer environment

The doors and/or windows that open directly to the outer environment must have a total ventilation opening of the dimensions specified in the table below which is based on the total gas power of the appliance (total gas power consumption of the appliance is shown in the technical specification table of this user manual). If the doors and/or windows do not have a total ventilation opening corresponding to the total gas consumption of the appliance as specified in the table below, then there must definitely be an additional fixed ventilation opening in the room to ensure that the total minimum ventilation requirements for the total gas consumption of the appliance is achieved. The fixed ventilation opening can include openings for existing airbricks, extraction hood ducting opening dimension etc.

Total gas consumption (kW)	min. Ventilation opening (cm ²)
6-8	400
8-10	500
10-11.5	600
11.5-13	700
13-15.5	800
15.5-17	900
17-19	1000
19-24	1250

Rooms that do not have openable doors and/or windows that open directly to the outer environment

If the room where the appliance is installed does not have a door and/or a window that opens directly to the outer environment, other products shall be sought that definitely provide a fixed nonadjustable and non-closable ventilation opening which meets the total minimum ventilation opening requirements for the total gas consumption of the appliance as indicated in the above table. Also the appropriate building regulations advise should be followed.

Where a room or internal space contains more than one gas appliance, additional ventilation area shall be provided on top of the requirement given in the table above. Size of additional ventilation area shall be appropriate to regulations of other gas appliances.

There should also be a minimum clearance of 10mm on the bottom edge of the door that opens to the inner environment in the room where the appliance is installed. You

Total gas consumption (kW)	min. Ventilation opening (cm ²)
0-2	100
2-3	120
3-4	175
4-6	300

must ensure that items such as carpets and other floorcoverings etc., do not affect the clearance when the door is closed.

The cooker may be located in a kitchen, kitchen/diner or a bed-sitting room, but not in a room containing a bath or a shower.

The cooker must not be installed in a bed-sitting room of less than 20m³.

Do not install this appliance in a room below ground level unless it is open to ground level on at least one side.

Installation and connection

- The product must be installed in accordance with all local gas and electrical regulations.

Electrical connection

Connect the product to a grounded outlet/line protected by a miniature circuit breaker of suitable capacity as stated in the "Technical specifications" table. Have the grounding installation made by a qualified electrician while using the product with or without a transformer. Our company shall not be liable for any damages that will arise due to using the product without a grounding installation in accordance with the local regulations.

 The product must be connected to the mains supply only by an authorised and qualified person. The product's warranty period starts only after correct installation. Manufacturer shall not be held responsible for damages arising from procedures carried out by unauthorised persons.

 The power cable must not be clamped, bent or trapped or come into contact with hot parts of the product. A damaged power cable must be replaced by a qualified electrician. Otherwise, there is risk of electric shock, short circuit or fire!

- Connection must comply with national regulations.
- The mains supply data must correspond to the data specified on the type label of

the product. Type label is at the rear housing of the product.

- Power cable of your product must comply with the values in "Technical specifications" table.

 Before starting any work on the electrical installation, disconnect the product from the mains supply. There is the risk of electric shock!

 Power cable plug must be within easy reach after installation (do not route it above the hob).

 While performing the wiring, you must apply with the national/local electrical regulations and must use the appropriate socket outlet/line and plug for oven. In case of the product's power limits are out of current carrying capability of plug and socket outlet/line, the product must be connected through fixed electrical installation directly without using plug and socket outlet/line.

Plug the power cable into the socket.

Gas connection

 **General warnings**

- There is risk of explosion, fire and toxication could be occur if installation, repair or connection are made from unauthorised/unlicensed/ unqualified person or technician.
- Before placing the product, make sure that the local distribution conditions (gas type and pressure) and whether the product gas setting complies with these conditions. Gas adjustment conditions and values of the product are located on the labels (or type label).
- If your country code is not on the label, follow the local technical instructions for your country for gas connection and conversion.
- Product can be connected to gas supply system only by an authorised/licensed/ qualified person or technician.
- Manufacturer shall not be held responsible for damages arising from procedures carried out by

unauthorised/unlicensed/ unqualified person or technician.

- Before starting any work on the gas installation, disconnect the gas supply. There is the risk of explosion!
- **If you need to use your product later with a different type of gas, you must consult the authorised/licensed/ qualified person or technician for the related conversion procedure.**
- Make sure that the gas connection is checked well for tightness after each use. The manufacturer cannot be held responsible for any damages that may arise due to gas leakage that may occur as a result of gas connection or conversion made by unauthorised/non-licensed persons.



Risks of fire:



If you do not make the connection according to the instructions below, there will be the risk of gas leakage and fire. **Our company cannot be held responsible for damages resulting from this.**

- Gas connection must be made by an authorised/licensed/ qualified person or technician only.
- Make sure that the gas hose to be used in the gas connection complies with the local gas standards.
- The flexible gas hose must be connected in a way that it does not contact the moving parts and hot surfaces (shown below figures) around it and is not trapped when the moving parts are travelling. (e.g. drawers). Besides, it should not be placed in spaces where it might get squeezed.
- Do not move the product whose gas connection is complete. If it is moved, there may be a risk of gas leakage.
- The gas hose should be connected by making wide-angle turns against the possibility of breaking and folding during the connection.
- The gas hose should not be crushed, folded, pinched, touched by sharp corners or come into contact with hot parts of the product and cookware on the product. There is a risk of explosion due to damage to the gas hose!

- The gas hose should not come into contact with parts that can reach a temperature of 70 C above room temperature.
- A spanner must be used for gas connection and conversion.

Parts for Gas Connection

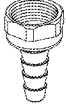
The parts and tools visuals, may be required for the gas connection are given below. Depending on the model, these parts may not be given with the product. The gas connections parts to be used may vary according to the gas type and country regulations.

	Leakage Seal
<td>Connection piece for natural gas (G20,G25) EN 10226 R1/2"</td>	Connection piece for natural gas (G20,G25) EN 10226 R1/2"
	Connection piece for liquid gas (G30,G31)
	Gas outlet connection piece
	Blind plug

Making the gas connection - NG

- Natural gas installation must be prepared suitably for the assembly before installing the product. There must be a natural gas valve at the outlet of gas system to be connected to the product.
- Make sure that the natural gas valve is readily accessible.
- Connect your product to the natural gas system in your home with a flexible gas hose that complies with local standards.
- A new sealing gasket must be used while making the gas connection.
- The gas supply must be connected via a gas pipe or a safety gas hose with threaded fittings at both ends.

- The connection can be made in two different ways:
 - EN ISO 228 G1/2" type connection
 - EN 10226 R1/2" type connection

EN ISO 228 G1/2" type connection

1. Place the new seal in the connection piece and make sure the seal is seated correctly.
2. Secure the gas connection piece to the appliance with using a 22 mm spanner and place the connection piece into the connection piece using a 24 mm spanner.

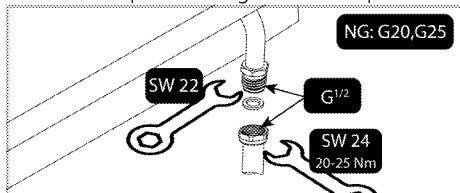

3. You must check for leakage of the connection part after connection.

EN 10226 R1/2" type connection

1. Place the new seal in the connection piece for natural gas and make sure the seal is seated correctly.
2. While holding the gas connection outlet of the product fixed with a 22 spanner, connect the interconnection piece to the product gas outlet with a 24 spanner and tighten securely.

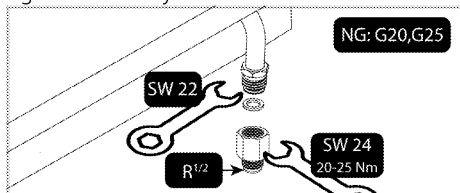

3. Wrap a sealing compound around the threaded part of the interconnector. Connect the threaded part of the safety gas hose/pipe to the interconnector with the 24 mm spanner and tighten securely, holding the interconnector in place with the 24 mm spanner.

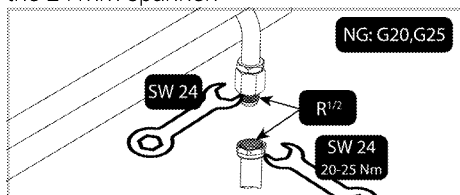

4. You must check for leakage of the connection part after connection.

Making the gas connection - LPG

- Your product should be connected in a way that it will be close to the gas connection to prevent gas leakage.
- Before making your gas connection, provide a plastic gas hose and suitable mounting clamp. The inner diameter of the plastic gas hose must be 10 mm and the length should not be longer than 150 cm. The plastic hose must be leak-proof and inspectable.
- Gas appliances and systems must be regularly checked for proper functioning. Regulator, hose and its clamp must be checked regularly and replaced within the periods recommended by its manufacturer or when necessary.
- A new sealing gasket must be used while making the gas connection.
- The gas connection must be made via a gas hose or a fixed connection.

Connection with gas hose

1. Place the new seal in the connection piece for liquid gas and make sure the seal is seated correctly.
2. Secure the gas connection outlet of the product with a 22 mm spanner, connect the connecting piece to the gas outlet of the product with a 24 mm spanner and tighten securely.

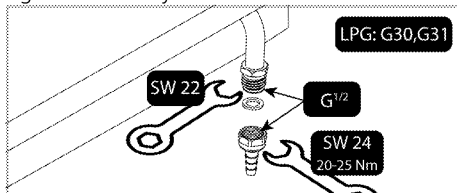

3. Fit the mounting clamp to one end of the gas hose. Soften the end of the gas hose to which you have attached the clamp by placing it in boiling water for one minute.
4. Insert the softened gas hose all the way into the connection piece. Tighten the clamp securely with a screwdriver.

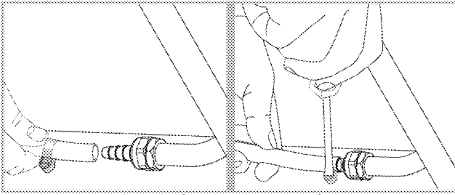

5. You must check for leakage of the connection part after connection.

Leakage check at the connection point

- Make sure that all knobs on the product are turned off. Make sure that the gas supply is open. Prepare soapy foam and apply it onto the connection point of the hose for gas leakage control.
- Soapy part will froth if there is a gas leakage. In this case, inspect the gas connection once again.
- Instead of soap, you can use commercially available sprays for gas leak check.
- If there is gas leak, shut off the gas supply and ventilate the room.

i Never use a match or lighter to make the gas leakage control.

Installing the product

1. Remove burners, burner caps and grills on the hob from the product.
2. Turning the hob upside down, place it on a flat surface.
3. When installing the hob, apply the sealing gasket, which was provided in the packaging, around the hob as shown in the following picture, ensuring that it remains 1 to 2 mm inside from the outer edge of the glass.

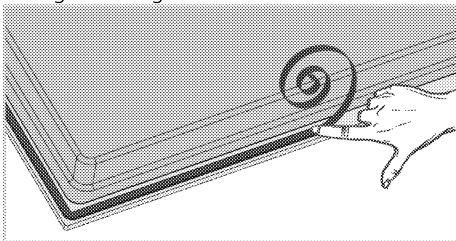

4. Place the hob on the counter and align it.
5. Using the installation clamps secure the hob by fitting through the holes on the lower casing.

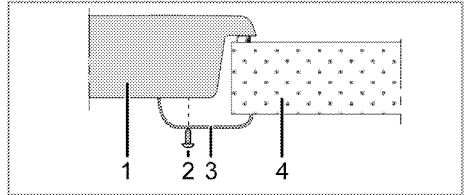

- 1 Hob
- 2 Screw
- 3 Installation clamp
- 4 Counter

i When installing the hob onto a cabinet, a shelf must be installed in order to separate the cabinet from the hob as illustrated in the above figure. This is not required when installing onto a built-under oven.

For example, if it is possible to touch the bottom of the product since it is installed onto a drawer, this section must be covered with a wooden plate.

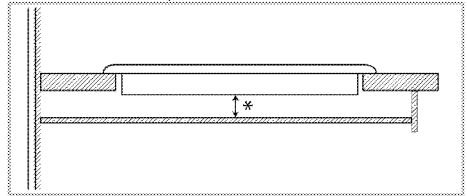

* min. 15 mm

Rear view (connection holes)

i Location of the connection holes shown in the below figure are schematic, may vary depending on the product model. Fix them according to connection holes on your product.

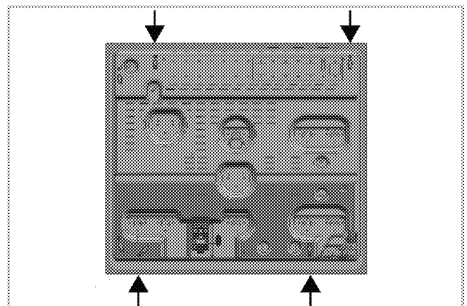

Place the burner plates, burner plate caps and grills back to their seating after installation.

! Making connections to different holes is not a good practice in terms of safety since it can damage the gas and electrical system.

! There are gas and electrical components contained within this hob, therefore when fitting the mounting springs/clamps only attach the supplied fixings to the connection holes shown in this manual. Failure to observe this advise may lead to life and property safety

Final check

1. Open gas supply.
2. Check gas installations for secure fitting and tightness.
3. Ignite burners and check appearance of the flame.

i Flame must be blue and have a regular shape. If the flame is yellowish, check if the burner cap is seated securely or clean the burner.

Gas conversion

! General warnings

- Before starting any work on the gas installation, disconnect the gas main supply. There is the risk of explosion!
- All gas injectors must be replaced and the burning adjustment of the gas taps must be made in reduced flow rate position in order to make the product suitable for use with another gas.
- After the gas type has been changed, the new gas type label on the spare bag must be applied onto the current label already on the backwall of product.
- The convertible gas type and gas categories of your product by country are given in the "Country gas



categories/types/pressure" section. Check the table in this table for the types of gas you can convert in your local area. You cannot convert to unspecified gas types in this table.

- Spare injector suitable for the type of gas you wish to convert may not be supplied with product. You can obtain the injectors from the authorized service or from the place where you purchased the product.
- Injector values and gas types that should be used for burners are given at the end of the section. Make the connection of the gas type to be converted as described in the gas connection section.

Parts for Gas Conversion

The parts and tools visuals, may be required for the gas conversion are given below.

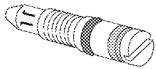
Depending on the model, these parts may not be given with the product.

	Bypass nozzle
	Burner injector

Exchange of injector for the burners

1. Turn all control knobs to off positions on the control panel.
2. Shut off the gas supply.
3. Remove the pan supports, the cap and head of the hob burners.
4. Remove the gas injectors by turning counter clockwise. (spanner 7)

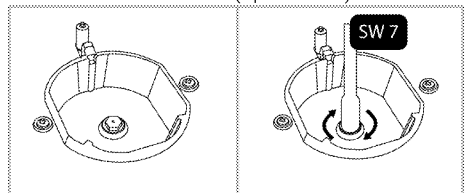

5. If your product has a wok combustor with a side-entry injector, remove the injector with a number 7 spanner.

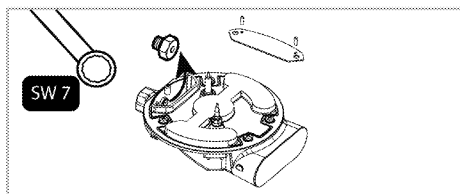

- i** ((Varies depending on the product model.))
On some hob burners, the injector is covered with a metal piece. This metal cover must be removed for injector replacement.

6. Install the new gas injectors. (Tightening torque 4 Nm)
7. Check all connections in order to make sure that they are installed safely and securely.

- i** New injectors have their position marked on their packing or injector table on *Injector table*, page 11 can be referred to.

8. You must check for leakage injectors after connection.

- i** Unless there is an abnormal condition, do not attempt to remove the gas burner taps. You must call an Authorised service agent or technician with licence if it is necessary to change the taps.

Reduced gas flow rate setting for hob taps

1. Ignite the burner that is to be adjusted and turn the knob to the reduced position.
2. Remove the knob from the gas tap.
3. Use an appropriately sized screwdriver to adjust the flow rate adjustment screw.

For LPG (Butane - Propane) turn the screw clockwise. For the natural gas, you should turn the screw **counter-clockwise** once.

» The normal length of a straight flame in the reduced position should be 6-7 mm.

4. If the flame is higher than the desired position, turn the screw clockwise. If it is smaller turn anticlockwise.
5. For the last control, bring the burner both to high-flame and reduced positions and check whether the flame is on or off.

Depending on the type of gas tap used in your appliance the adjustment screw position may vary.

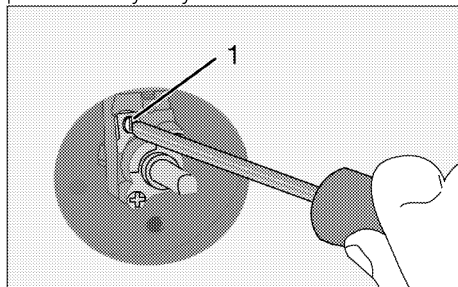

1 Flow rate adjustment screw

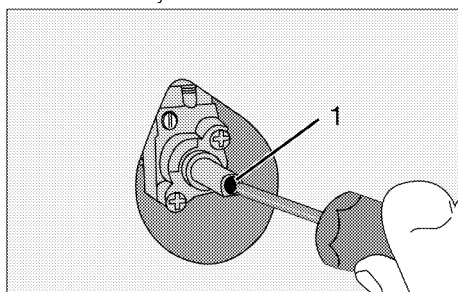

1 Flow rate adjustment screw

- i** If the gas type of the unit is changed, then the rating plate that shows the gas type of the unit must also be changed.

Leakage check at the injectors

Before carrying out the conversion on the product, ensure all control knobs are turned to off position. After the correct conversion of injectors, for each injectors should be gas leak checked.

1. Make sure that the gas supply to the product is on, still maintaining all control knobs turned to off position.
2. Each injector hole is blocked with a finger applying reasonable force to stop the gas leakage when corresponding control knob turned to on and it held at depressed position to allow gas reach the injector.
3. Apply prepared soapy water at the injector connection with a small brush, if there is leakage of gas at the injector connection the soapy water will begin to froth. In this

case, tighten the injector with a reasonable force and repeat step 3 process once again.

4. If the froth still persist you must turn off the gas apply to the product immediately and call an Authorised service agent or technician with licence. Do not use the product until the authorized service has intervened in the product.

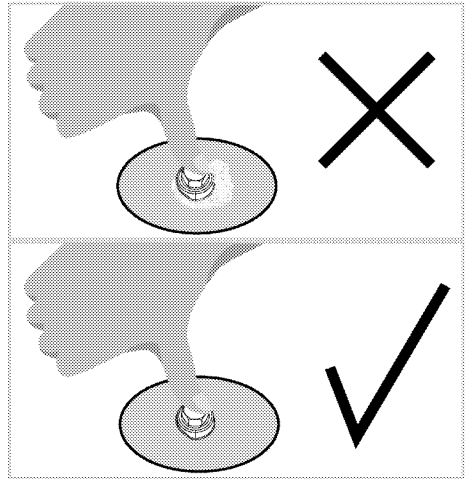
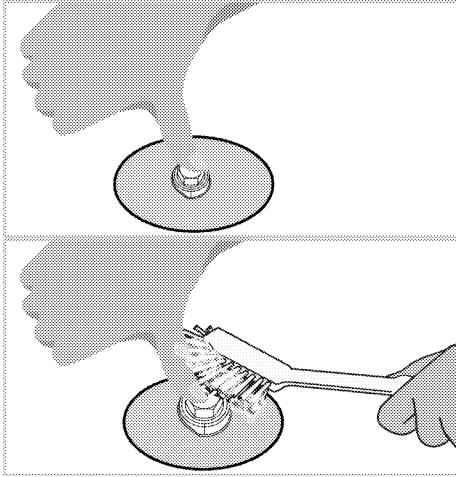

Future Transportation

- Keep the product's original carton and transport the product in it. Follow the instructions on the carton. If you do not have the original carton, pack the product in bubble wrap or thick cardboard and tape it securely.
 - Secure the caps and pan supports with adhesive tape.
- i** Check the general appearance of your product for any damages that might have occurred during transportation.

4 Preparation

Tips for saving energy

The following information will help you to use your appliance in an ecological way, and to save energy:

- Defrost frozen dishes before cooking them.
- Use pots/pans with cover for cooking. If there is no cover, energy consumption may increase 4 times.
- Select the burner which is suitable for the bottom size of the pot to be used. Always select the correct pot size for your dishes. Larger pots require more energy.
- Information on energy efficiency according to EU 66/2014 can be found on the product fiche given with the product.

Initial use

First cleaning of the appliance



The surface might get damaged by some detergents or cleaning materials.

Do not use aggressive detergents, cleaning powders/creams or any sharp objects during cleaning.

Do not use harsh abrasive cleaners or sharp metal scrapers to clean the oven door glass since they can scratch the surface, which may result in shattering of the glass.

1. Remove all packaging materials.
2. Wipe the surfaces of the appliance with a damp cloth or sponge and dry with a cloth.

5 How to use the hob

General information about cooking



Never fill the pan with oil more than one third of it. Do not leave the hob unattended when heating oil. Overheated oils bring risk of fire.

Never attempt to extinguish a possible fire with water! When oil catches fire, cover it with a fire blanket or damp cloth. Turn off the hob if it is safe to do so and call the fire department.

- Before frying foods, always dry them well and gently place into the hot oil. Ensure complete thawing of frozen foods before frying.
- Do not cover the vessel you use when heating oil.
- Place the pans and saucepans in a manner so that their handles are not over the hob to prevent heating of the handles. Do not place unbalanced and easily tilting vessels on the hob.
- Do not place empty vessels and saucepans on cooking zones that are switched on. They might get damaged.
- Operating a cooking zone without a vessel or saucepan on it will cause damage to the product. Turn off the cooking zones after the cooking is complete.
- As the surface of the product can be hot, do not put plastic and aluminum vessels on it. Such vessels should not be used to keep foods either.
- Use flat bottomed saucepans or vessels only.
- Put appropriate amount of food in saucepans and pans. Thus, you will not have to make any unnecessary cleaning by preventing the dishes from overflowing. Do not put covers of saucepans or pans on cooking zones. Place the saucepans in a manner so that they are centered on the cooking zone. When you want to move the saucepan onto another cooking zone, lift and place it onto the cooking zone you want instead of sliding it.

Gas cooking

- Size of the vessel and the flame must match each other. Adjust the gas flames so that they will not extend the bottom of the vessel and center the vessel on saucepan carrier.
- Sudden temperature changes on the glass cooking surface may cause damage, be careful not to spill cold liquids during cooking.
- Do not use large pans/pots to cover more than one burner.

Using the hobs

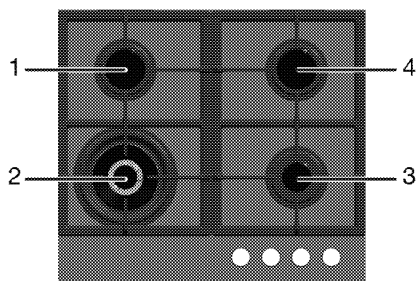

- 1 Normal burner 14-20 cm
- 2 Wok burner 22-30 cm
- 3 Auxiliary burner 12-18 cm
- 4 Normal burner 14-20 cm is list of advised diameter of pots to be used on related burners.



Do not use cooking pans beyond the dimension limits given above. Using larger pans causes risk of carbon monoxide poisoning, overheating of adjacent surfaces and control knobs. Using smaller pans causes your risk of being burned by the flame.

! Do not use cooking pans/pots beyond the dimension limits given above. Otherwise, the glass cooking surface will overheat and the product will be damaged.

! Parts or components of your product may be damaged due to high heat during cooking with similar accessories used for making embers and not recommended in the manual. Damage caused by such use is the responsibility of the user.

Large flame symbol indicates the highest cooking power and small flame symbol indicates the lowest cooking power. In turned off position (top), gas is not supplied to the burners.

Igniting the gas burners

1. Keep burner knob pressed.
2. Turn it counter clockwise to large flame symbol.
- » Gas is ignited with the spark created.
3. Adjust it to the desired cooking power.

Turning off the gas burners

Turn the keep warm zone knob to off (upper) position.

! In the event of the burner flames being accidentally extinguished, turn off the burner control and do not attempt to re-ignite the burner for at least 1 min.

Gas shut off safety system (in models with thermic component)

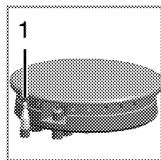

1. Gas shut off safety

As a counter measure against blow out due to fluid overflows at burners, safety mechanism trips and shuts off the gas.

- Push the knob inwards and turn it counter clockwise to ignite.
- After the gas ignites, keep the knob pressed for 3-5 seconds more to engage the safety system.
- If the gas does not ignite after you press and release the knob, repeat the same procedure by keeping the knob pressed for 15 seconds.

! Release the button if the burner is not ignited within 15 seconds. Wait at least 1 minute before trying again. There is the risk of gas accumulation and explosion!

Wok burner

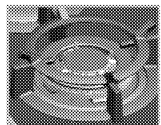

Wok burners help you to cook faster. Wok, which is particularly used in Asian kitchen is a kind of deep and flat fry-pan made of sheet metal, which is used to cook minced vegetable and meat at strong flame in a short time.

Since meals are cooked at strong flame and in a very short time in such fry-pans that conduct the heat rapidly and evenly, the nutrition value of the food is preserved and vegetables remain crispy.

You can use wok burner for regular saucepans as well.

6 Maintenance and care

General information

Service life of the product will extend and the possibility of problems will decrease if the product is cleaned at regular intervals.

! Disconnect the product from mains supply before starting maintenance and cleaning works.
There is the risk of electric shock!

! Allow the product to cool down before you clean it.
Hot surfaces may cause burns!

- Clean the product thoroughly after each use. In this way it will be possible to remove cooking residues more easily, thus avoiding these from burning the next time the appliance is used.
- No special cleaning agents are required for cleaning the product. Use warm water with washing liquid, a soft cloth or sponge to clean the product and wipe it with a dry cloth.
- Always ensure any excess liquid is thoroughly wiped off after cleaning and any spillage is immediately wiped dry.
- Do not use cleaning agents that contain acid or chloride to clean the stainless or inox surfaces and the handle. Use a soft cloth with a liquid detergent (not abrasive) to wipe those parts clean, paying attention to sweep in one direction.

i The surface might get damaged by some detergents or cleaning materials.
Do not use aggressive detergents, cleaning powders/creams or any sharp objects during cleaning.
Do not use harsh abrasive cleaners or sharp metal scrapers to clean the oven door glass since they can scratch the surface, which may result in shattering of the glass.

i Do not use steam cleaners to clean the appliance as this may cause an electric shock.

Cleaning the hob

Cleaning the burner

1. Remove the saucepan carriers from the hob.
2. Remove all removable parts of the burner and clean only by hand with sponge, some detergent and hot water.
3. Clean the non-removable parts of the burner with a wet cloth.
4. Clean the plug and thermal element (in models with ignition and thermal element) with a slightly moist cloth. Afterwards, dry with a clean cloth. Make sure that flame holes and plug are totally dry.

Otherwise, no spark occurs at the end of ignition.

5. When placing the pan supports, pay attention to place the pan supports so that the burners are centered.

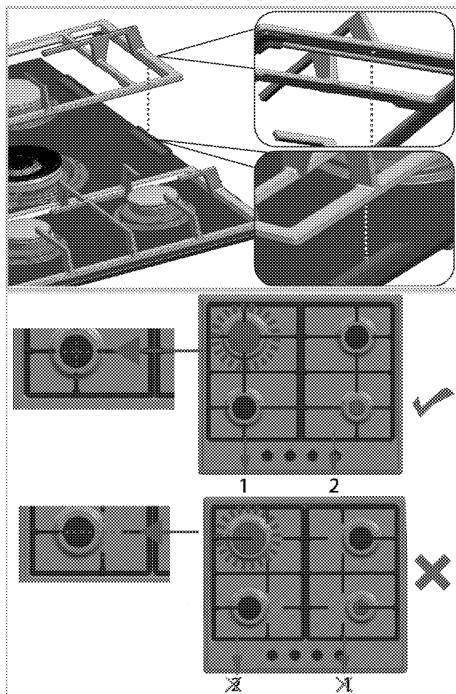

Assembling the burner parts

After cleaning the burner, place the parts as shown below.

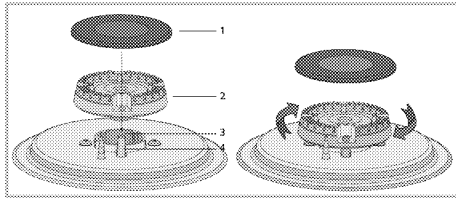

- 1 Burner cap
 - 2 Burner head
 - 3 Burner chamber
 - 4 Spark plug (in products with igniter)
1. Place the burner head ensuring that it passes through the burner spark plug (4). Turn the burner head right and left to make sure that it is seated in the burner chamber.
 2. Place the burner cap on the burner head.

Glass ceramic surface

Wipe the glass ceramic surface (vitreoceramic) with cold water, paying attention to leave no residual cleaning agents, and dry with a soft cloth.

Residues may cause damage on the glass ceramic surface when using the hob for the next time.

Dried residues on the glass ceramic surface (vitreoceramic) should under no circumstances be scraped with hook blades, steel wool or similar tools.

Remove calcium stains (yellow stains) with commercially available lime remover or a small amount of lime remover such as vinegar or lemon juice.

If the surface is heavily soiled, apply the cleaning agent on a sponge and wait until it

is absorbed well. Then, clean the surface of the hob with a damp cloth.

- i** Sugar-based foods such as thick cream and syrup must be cleaned promptly without waiting the surface to cool down. Otherwise, glass ceramic surface may get damaged permanently.

Slight color fading may occur on coatings or other surfaces in time. This does not affect the operation of the product.

Color fading and stains on the glass ceramic surface is a normal condition, and not a defect.

Cleaning the control panel

Clean the control panel and knobs with a damp cloth and wipe them dry.

- i** If your product is equipped with buttons/knobs do not remove the control buttons/knobs to clean the control panel.
Control panel may get damaged!

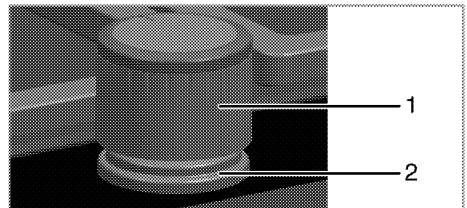

- 1 Knob
- 2 Sealing element

- i** Do not remove the sealing elements under the knobs for cleaning.

7 Troubleshooting

Product emits metal noises while heating and cooling.

- When the metal parts are heated, they may expand and cause noise. >>> *This is not a fault.*

There is no ignition spark.

- No current. >>> *Check fuses in the fuse box.*

There is no gas.

- Main gas valve is closed. >>> *Open gas valve.*
- Gas pipe is bent. >>> *Install gas pipe properly.*

Burners are not burning properly or at all.

- Burners are dirty. >>> *Clean burner components.*
- Burners are wet. >>> *Dry the burner components.*
- Burner cap is not mounted safely. >>> *Mount the burner cap properly.*
- Gas valve is closed. >>> *Open gas valve.*
- Gas cylinder is empty (when using LPG). >>> *Replace gas cylinder.*



Consult the Authorised Service Agent or technician with licence or the dealer where you have purchased the product if you can not remedy the trouble although you have implemented the instructions in this section. Never attempt to repair a defective product yourself.

beko

Płyta kuchenna do zabudowy

Instrukcja użytkowania

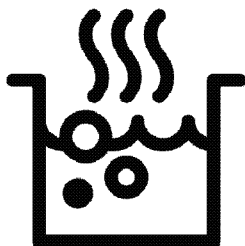

PL



PAPIER Z RECYKLINGU I
NADAJĄCY SIĘ DO PONÓWNEGO
PRZETWORZENIA

Prosimy najpierw przeczytać tę instrukcję obsługi!

Drogi Kliencie,

Dziękujemy za wybór produktu firmy Beko. Mamy nadzieję, że wyrób ten, wyprodukowany zgodnie z najwyższymi wymogami jakościowymi i według najnowszej technologii, służyć Ci będzie jak najlepiej. Prosimy zatem przed użyciem tego wyrobu uważnie przeczytać całą tę instrukcję obsługi i wszystkie inne dostarczone z nim dokumenty i zachować je do wglądu w przyszłości. Jeśli przekażesz ten wyrób komuś innemu, oddajcie mu także tę instrukcję.

Przestrzegaj wszelkich ostrzeżeń i informacji z tej instrukcji.

Pamiętaj, że niniejsza instrukcja użytkowania może odnosić się także do kilku innych modeli. Różnice pomiędzy modelami wskazano w niniejszej instrukcji.

Objaśnienie symboli

W niniejszej instrukcji użytkowania stosuje się następujące symbole:



Ważna informacja lub przydatna wskazówka dot. użytkowania



Ostrzeżenie przed zagrożeniem dla życia i mienia.



Ostrzeżenie przed porażeniem elektrycznym.



Ostrzeżenie przed zagrożeniem pożarem.



Ostrzeżenie przed gorącymi powierzchniami.

Niniejsze urządzenie jest zgodne z następującymi

Dyrektywami Unii Europejskiej:

- 2014/30/WE LVD (Niskie Napięcia)

- 2014/35/WE EMC (Kompatybilność Elektromagnetyczna)

Importer: Beko S.A.

ul. Puławska 366, 02-819 Warszawa



1 Ważne instrukcje i ostrzeżenia dotyczące bezpieczeństwa i ochrony środowiska 4

Ogólne zasady bezpieczeństwa	4
Bezpieczeństwo przy pracy z gazem	5
Bezpieczeństwo elektryczne	6
Zasady zachowania bezpieczeństwa przy użytkowaniu tego wyrobu	7
Zamierzone przeznaczenie	9
Bezpieczeństwo dzieci	9
Stare urządzenia	9
Pozbywanie się materiałów opakowaniowych	9

2 Informacje ogólne 11

Opis urządzenia	11
Dane techniczne	12
Tabela wtryskiwacza	12

3 Instalacja 14

Przed zainstalowaniem	14
-----------------------------	----

Instalacja i przyłączenie	16
Zmiana rodzaju gazu	21
Przyszły transport	23

4 Przygotowanie 24

Jak oszczędzać energię	24
Pierwszy raz	24
Pierwsze czyszczenie	24

5 Jak używać płyty kuchennej 25

Ogólne informacje o gotowaniu	25
Użytkowanie płyt kuchennych	25

6 Czyszczenie i konserwacja 27

Informacje ogólne	27
Czyszczenie płyty	27
Czyszczenie panelu sterowania	28

7 Rozwiązywanie problemów 29

1 Ważne instrukcje i ostrzeżenia dotyczące bezpieczeństwa i ochrony środowiska

W rozdziale tym zawarto instrukcje zachowania bezpieczeństwa, które pomogą uniknąć zagrożenia obrażeniem lub szkodą. Nieprzestrzeganie tych instrukcji spowoduje unieważnienie wszelkich gwarancji.

Ogólne zasady bezpieczeństwa

- Urządzenie może być używane przez dzieci w wieku 8 lat i starsze oraz osoby o ograniczonych zdolnościach fizycznych, czuciowych lub umysłowych, lub nieumiejętne i niedoświadczone, jeśli są pod nadzorem lub poinstruowano je w sprawach użytkowania tego urządzenia w sposób bezpieczny i rozumieją związane z tym zagrożenia. Dzieci nie powinny bawić się tym urządzeniem. Dzieciom bez nadzoru nie należy powierzać czyszczenia ani konserwacji.
- Urządzenie może być używane przez osoby (w tym dzieci) niepełnosprawne

fizycznie, psychicznie lub umysłowo, a także przez osoby bez doświadczenia lub wiedzy w zakresie obsługi urządzenia wyłącznie pod nadzorem lub po uprzednim poinstruowaniu w zakresie bezpiecznego korzystania z urządzenia.

Należy dopilnować, aby dzieci nie bawiły się tym urządzeniem.

- W razie przekazania produktu innej osobie do użytku osobistego lub do celów związanych z wykorzystaniem używanego produktu należy przekazać go wraz z podręcznikiem użytkownika, etykietami produktu i innymi stosownymi dokumentami i elementami.
- Instalacje i naprawy musi zawsze wykonywać autoryzowany pracownik serwisowy. Producent nie odpowiada za szkody wynikłe z instalacji i napraw wykonywanych przez osoby nieupoważnione i może z tego powodu unieważnić gwarancję. Przed instalacją

ważnie przeczytaj tę instrukcję.

- Nie wolno uruchamiać tego wyrobu, jeśli jest niesprawny lub widocznie uszkodzony.
- Po każdym użyciu sprawdź, czy wyłączony został pokrętła funkcjonalne.

Bezpieczeństwo przy pracy z gazem

- Wszelkie prace na urządzeniach i instalacjach gazowych może prowadzić wyłącznie autoryzowany i kwalifikowany personel.
- Przed instalacją należy upewnić się, że warunki w miejscowej sieci rozdzielczej (rodzaj i ciśnienia gazu) są kompatybilne z ustawieniami urządzenia.
- Urządzenie to nie jest przyłączone do systemu usuwania produktów spalania. Należy je zainstalować i przyłączyć zgodnie z obowiązującymi przepisami instalacyjnymi. Szczególną uwagę należy zwrócić na odnośne wymogi dotyczące wentylacji; Patrz *Przed zainstalowaniem, strona 14*
- **UWAGA:** Skutkiem użytkowania kuchenki gazowej jest ciepło, wilgoć oraz produkty spalania w

- pomieszczeniu, w którym ją zainstalowano. Należy zapewnić dobre przewietrzanie kuchni, zwłaszcza w czasie użytkowania kuchenki: utrzymywać naturalne otwory drożne lub zainstalować wentylator mechaniczny (okap z wyciągiem mechanicznym). Długotrwałe intensywne użytkowanie tego urządzenia może wymagać dodatkowej wentylacji, np. poprzez zwiększenie poziomu wentylacji mechanicznej tam, gdzie jest obecna.
- Prawidłowość działania urządzeń i układów gazowych musi być regularnie sprawdzana. Regulator, przewód giętki i jego zacisk muszą być regularnie sprawdzane i wymieniane w okresach zalecanych przez producenta lub w razie potrzeby.
 - Regularnie czyść palniki gazowe. Płomienie powinny być błękitne i powinny palić się równo.
 - Ten produkt może być wykorzystywany wyłącznie w pomieszczeniu, w którym zamontowano odpowiednio

wyregulowany i działający czujnik tlenu węgla. Należy się upewnić, że czujnik tlenu węgla działa prawidłowo i jest często serwisowany. Czujnik tlenu węgla należy zainstalować maksymalnie 2 metry od produktu.

- W urządzeniach gazowych potrzeba dobrego spalania. W razie niecałkowitego spalania może powstawać tlenek węgla (CO). Tlenek węgla jest bezbarwnym, bezwonny i bardzo trującym gazem o skutkach śmiertelnych nawet w bardzo małych dawkach.
- Poproś miejscowego dostawcę gazu o informację o telefonach alarmowych służb gazowych i środkach bezpieczeństwa na wypadek ulatniania się gazu.
- Warunki i wartości regulacji gazu tego produktu są podane na etykiecie znamionowej/typu.

Co robić, gdy poczuje się zapach gazu

- Nie używaj otwartego ognia i nie pal tytoniu. Nie używaj żadnych przełączników elektrycznych (np. wyłącznika światła, czy

dzwonka u drzwi itd.). Nie używaj telefonu stacjonarnego ani komórkowego. Zagrożenie wybuchem i zatruciem!

- Zamknij wszystkie zawory na urządzeniu gazowym i gazomierzach.
- Otwórz drzwi i okna.
- Sprawdź szczelność wszystkich rur i połączeń. Jeśli nadal czuć gaz, wyjdź z mieszkania.
- Ostrzeż sąsiadów.
- Wezwij straż pożarną. Użyj telefonu poza domem.
- Nie wracajcie na teren nieruchomości, dopóki nie zostanie zapewnione bezpieczeństwo.

Bezpieczeństwo elektryczne

- W razie awarii tego urządzenia nie należy go używać do czasu naprawy przez autoryzowany serwis. Grozi to porażeniem elektrycznym!
- To urządzenie można podłączyć tylko do gniazdka z uziemieniem o napięciu i z zabezpieczeniem jakie podano w "Danych technicznych. Złe wykonanie instalacji uziemienia wykwalifikowanemu

- elektrykowi, niezależnie od tego, czy używasz transformatora do zasilania. Firma nasza nie ponosi odpowiedzialności za jakiegokolwiek problemy wynikające z braku uziemienia tego urządzenia zgodnie z miejscowymi przepisami.
- Nie wolno myć urządzenia rozlewając nań wodę! Grozi to porażeniem elektrycznym!
 - Nie wolno dotykać wtyczki mokrymi dłońmi. Nie wolno wyciągać wtyczki ciągnąc za przewód, należy ją wyciągnij chwytając za nią samą.
 - Urządzenie to trzeba odłączyć od zasilania na czas instalacji, konserwacji, czyszczenia i napraw.
 - Aby uniknąć zagrożenia w przypadku uszkodzenia przewodu zasilającego, musi go wymienić producent, punkt serwisowy lub osoba o podobnych kwalifikacjach.
 - Urządzenie należy tak zainstalować, aby można było go całkowicie odłączyć od sieci. Odłączenie to należy zapewnić albo poprzez wyjęcie wtyczki z gniazdka, albo wyłączenie wyłącznika, w który wyposażona jest domowa

instalacja elektryczna, zgodnie z przepisami budowlanymi.

- Wszelkie prace na układach i urządzeniach elektrycznych wykonywać może tylko upoważniony i wykwalifikowany personel.
- W razie jakiegokolwiek awarii wyłącz wyrób i odłącz go od sieci zasilającej. W tym celu wyłącz bezpiecznik zabezpieczający instalację domową.
- Upewnij się, że prąd bezpiecznika jest odpowiedni dla tego wyrobu.

Zasady zachowania bezpieczeństwa przy użytkowaniu tego wyrobu

- **OSTRZEŻENIE:** Podczas użytkowania urządzenie i jego części są gorące. Nie dotykać nagrzaných części. Dzieci poniżej 8 lat mogą przebywać w pobliżu urządzenia wyłącznie pod nadzorem osób dorosłych.
- Nigdy nie wolno używać tego wyrobu w stanie zakłócenia oceny sytuacji lub koordynacji przez konsumpcję alkoholu i/lub innych środków odmieniających świadomość.

- Zachowaj ostrożność, jeśli w potrawach stosuje się napoje alkoholowe. W wysokiej temperaturze alkohol paruje i może się zapalić po zetknięciu z gorącymi powierzchniami.
 - Nie umieszczaj żadnych materiałów łatwopalnych w pobliżu tego wyrobu, ponieważ jego boki mogą bardzo się nagrzewać przy pracy.
 - Należy dbać, aby żaden otwór wentylacyjny nie był zakryty.
 - Do czyszczenia tego urządzenia nie używaj urządzeń parowych, ponieważ może to spowodować porażenie prądem.
 - **OSTRZEŻENIE:** Smażenie na kuchenke w tłuszczu lub oleju bez dozoru może być niebezpieczne i może doprowadzić do pożaru. NIE próbuj gasić ognia wodą, ale wyłącz kuchenkę, a następnie stłum płomień, np. pokrywką lub kocem gaśniczym.
 - **UWAGA:** Gotowanie należy nadzorować. Krótkie gotowanie należy stale nadzorować.
 - **OSTRZEŻENIE:** Zagrożenie pożarowe: Nie stawiaj niczego na powierzchniach do gotowania.
 - **OSTRZEŻENIE:** Jeżeli powierzchnia jest pęknięta, wyłączyć kuchenkę, aby uniknąć zagrożenia porażeniem prądem elektrycznym.
 - W przypadku pęknięcia szklanej płyty kuchenki: Natychmiast wyłącz wszystkie palniki i elektryczne elementy grzejne oraz odłącz urządzenie od zasilania. Nie dotykaj powierzchni urządzenia. Nie używaj urządzenia.
- Aby uniknąć zagrożenia pożarem przy użytkowaniu tej kuchenki;
- Upewnij się, że wtyczka pasuje do gniazdka i nie powoduje iskrzenia.
 - Nie należy używać uszkodzonych ani uciętych przewodów, ani przedłużaczy, a tylko oryginalnego przewodu zasilającego.
 - Upewnij się, że gniazdko, do którego włączona jest kuchenka jest suche.
 - Upewnij się, że przyłącze gazu zainstalowany jest tak,

że nie powoduje wycieku gazu.

Zamierzone przeznaczenie

- Wyrób ten przeznaczony jest do użytku domowego. Nie dopuszcza się użytkowania komercyjnego.
- **UWAGA:** Urządzenie to służy wyłącznie do pieczenia potraw. Nie wolno używać go do innych celów, na przykład do ogrzewania pomieszczeń.”
- Producent nie odpowiada za szkody spowodowane niewłaściwym użytkowaniem tego wyrobu lub obchodzeniem się z nim.

Bezpieczeństwo dzieci

- **OSTRZEŻENIE:** Dostępne części mogą się nagrzewać podczas użytkowania. Małe dzieci należy trzymać z dala od kuchenki.
- Materiały opakowaniowe mogą być niebezpieczne dla dzieci. Trzymać materiały opakowaniowe z dala od dzieci. Prosimy pozbyć się całego opakowania zgodnie z normami ochrony środowiska.
- Urządzenia elektryczne i/lub gazowe są niebezpieczne dla dzieci. W trakcie pracy tego produktu nie dopuszczać do

przebywania dzieci w jego pobliżu ani do zabawy.

- Nie stawiaj na tym urządzeniu żadnych przedmiotów, po które mogłyby sięgać dzieci.

Stare urządzenia

Zgodność z dyrektywą WEEE i usuwanie odpadów:



Niniejszy wyrób jest zgodny z dyrektywą Parlamentu Europejskiego i Rady (2012/19/WE). Wyrób ten oznaczony jest symbolem klasyfikacji zużytych urządzeń elektrycznych i elektronicznych (WEEE). Wyrób ten wykonano z części i materiałów wysokiej jakości, które mogą być odzyskane i użyte jako surowce wtórne. Po zakończeniu użytkowania nie należy pozbywać się go razem z innymi odpadkami domowymi. Należy przekazać go do punktu zbiórki urządzeń elektrycznych i elektronicznych na surowce wtórne. Aby dowiedzieć się, gdzie jest najbliższy taki punkt, prosimy skonsultować się z władzami lokalnymi. Odpowiednie postępowanie ze użytym sprzętem zapobiega potencjalnym konsekwencjom dla środowiska naturalnego i ludzkiego zdrowia.

Zgodność z dyrektywą RoHS:

Niniejszy wyrób jest zgodny z dyrektywą Parlamentu Europejskiego i Rady RoHS (Ograniczenie użycia substancji niebezpiecznych) (2011/65/WE). Nie zawiera szkodliwych i zakazanych materiałów, podanych w tej dyrektywie.

Pozbywanie się materiałów opakowaniowych

- Materiały opakowaniowe są niebezpieczne dla dzieci. Należy trzymać je w bezpiecznym miejscu, niedostępne dla dzieci. Opakowanie tego wyrobu wyprodukowano z surowców wtórnych.

Należy odpowiednio się ich pozbywać i sortować je zgodnie z instrukcjami gospodarki surowcami wtórnymi. Nie

należy ich wyrzucać razem ze zwykłymi odpadkami domowymi.

2 Informacje ogólne

Opis urządzenia

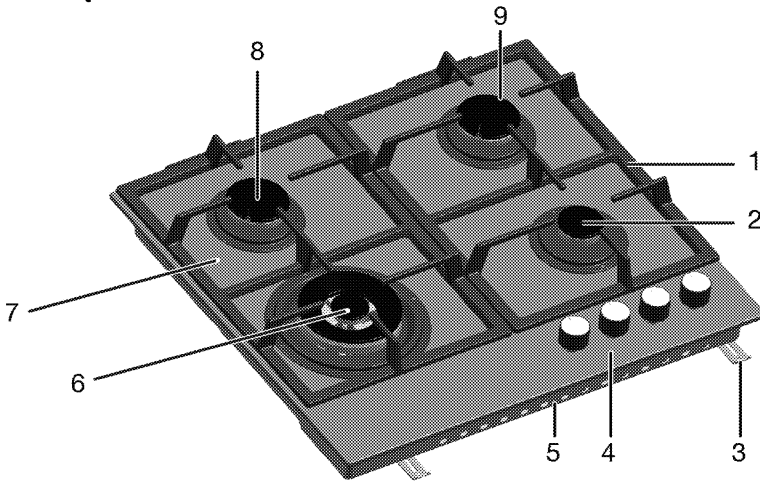

- 1 Podpora garnka
- 2 Palnik pomocniczy
- 3 Klamra montażowa
- 4 Panel sterowania
- 5 Pokrywa podstawy

- 6 Palnik do woków
- 7 Szkło hartowane
- 8 Palnik normalny
- 9 Palnik normalny

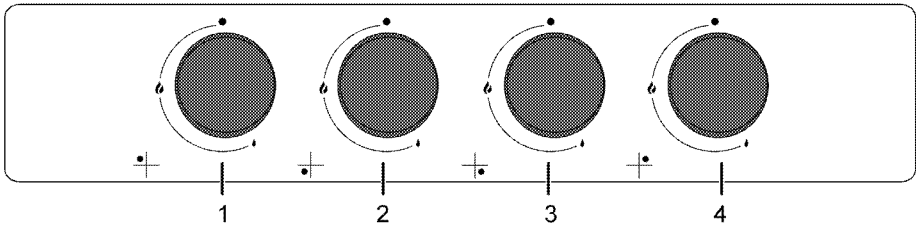

- 1 Palnik normalny Tylny lewy
- 2 Palnik do woków Przedni lewy
- 3 Palnik pomocniczy Przedni prawy
- 4 Palnik normalny Tylny prawy

Dane techniczne

Napięcie/częstotliwość	220-240 V ~ 50 Hz
Typ/ przekrój przewodu	min.H05V2V2-F 3 x 0,75 mm ²
Kategoria wyrobu gazowego	Kat II 2ELs3B/P / Cat II 2H3+ / Cat II 2H3B/P / Cat I 2H
Rodzaj zainstalowanego gazu / ciśnienie produktu	G 20/20 mbar
Łączne zużycie gazu	9.5 kW (691 g/h)
Konwersja na typ/ciśnienie gazu ^s - opcjonalna	G 2.350/13 mbar G 30/37 mbar - G 30/28-30 mbar - G 31 /37 mbar
Wymiary zewnętrzne (wys./szer./głęb.)	46 mm/585 mm/524 mm
Wymiary instalacyjne (szer./głęb.)	560 mm/480-490 mm
Palniki	
Tyłny lewy	Palnik normalny
Moc	1.75 kW (127 g/h)
Przedni lewy	Palnik do woków
Moc	5 kW (364 g/h)
Przedni prawy	Palnik pomocniczy
Moc	1 kW (73 g/h)
Tyłny prawy	Palnik normalny
Moc	1.75 kW (127 g/h)

i Dane techniczne mogą zostać zmienione bez uprzedzenia w celu poprawy jakości wyrobu.

i Rysunki w tej instrukcji są schematyczne i mogą się nieco różnić od danego wyrobu.

i Wartości podane na etykietkach wyrobu lub w towarzyszącej mu dokumentacji uzyskano w warunkach laboratoryjnych zgodnie z odpowiednimi normami. Wartości te mogą się różnić zależnie od operacyjnych i środowiskowych warunków pracy danego wyrobu.

Tabela wtryskiwacza

Pozycja strefy płyty kuchennej Typ/ciśnienia gazu	1.75 kW (127 g/h) Tyłny lewy	5 kW (364 g/h) Przedni lewy	1 kW (73 g/h) Przedni prawy	1.75 kW (127 g/h) Tyłny prawy
2E (G20)/20 mbar	97	171	72	97
G 30/28-30 mbar	66	110	50	66
3B/P (G30)/37 mbar	65	105	47	65
2Ls (G2.350)/13mbar	128	250	95	128
G 31/ 37 mbar	66	110	50	66

Dysze, które nie zostały dostarczone wraz z produktem, można zakupić w autoryzowanym serwisie.

Krajowe kategorie/rodzaje/ciśnienie gazu

W poniższej tabeli można znaleźć rodzaj gazu, ciśnienie i kategorię gazu, które mogą być używane w kraju, w którym produkt zostanie zainstalowany.

KODY KRAJÓW	KATEGORIA		RODZAJ I CIŚNIENIE GAZU			
FR	Cat II	2E+3+	G20,20 mbar	G25,25 mbar	G30,28 30 mbar	G31,37 mbar
BE	Cat II	2E+3+	G20,20 mbar	G25,25 mbar	G30,28 30 mbar	G31,37 mbar
RU	Cat II	2H3B/P	G20,20 mbar	G30,30 mbar	G20,13 mbar	G20,10 mbar
CZ	Cat II	2H3+	G20,20 mbar	G30,28 30 mbar	G31,37 mbar	
NL	Cat II	2E(43.46 - 45.3 MJ/m ³ (0°C))3B/P	G25.3,25 mbar	G20,20 mbar	G30,30 mbar	
	Cat II	2L3B/P	G25,25 mbar	G20,20 mbar	G30,30 mbar	
GB	Cat II	2H3+	G20,20 mbar	G30,28 30 mbar	G31,37 mbar	
IE	Cat II	2H3+	G20,20 mbar	G30,28 30 mbar	G31,37 mbar	
ES	Cat II	2H3+	G20,20 mbar	G30,28 30 mbar	G31,37 mbar	
PT	Cat II	2H3+	G20,20 mbar	G30,28 30 mbar	G31,37 mbar	
CH	Cat II	2H3+	G20,20 mbar	G30,28 30 mbar	G31,37 mbar	
IT	Cat II	2H3+	G20,20 mbar	G30,28 30 mbar	G31,37 mbar	
SK	Cat II	2H3+	G20,20 mbar	G30,28 30 mbar	G31,37 mbar	
CY	Cat II	2H3+	G20,20 mbar	G30,28 30 mbar	G31,37 mbar	
SI	Cat II	2H3+	G20,20 mbar	G30,28 30 mbar	G31,37 mbar	
GR	Cat II	2H3+	G20,20 mbar	G30,28 30 mbar	G31,37 mbar	
PL	Cat II	2ELS3B/P	G20,20 mbar	G2.350,13 mbar	G30,37 mbar	
	Cat II	2E3P(B/P)	G20,20 mbar	G30,37 mbar		
DE	Cat II	2E3B/P	G20,20 mbar	G30,50 mbar		
AT	Cat II	2H3B/P	G20,20 mbar	G30,50 mbar		
SE	Cat II	2H3B/P	G20,20 mbar	G30,30 mbar		
LT	Cat II	2H3B/P	G20,20 mbar	G30,30 mbar		
NO	Cat II	2H3B/P	G20,20 mbar	G30,30 mbar		
RO	Cat II	2H3B/P	G20,20 mbar	G30,30 mbar		
DK	Cat II	2H3B/P	G20,20 mbar	G30,30 mbar		
EE	Cat II	2H3B/P	G20,20 mbar	G30,30 mbar		
MA	Cat II	2H3B/P	G20,20 mbar	G30,30 mbar		
FI	Cat II	2H3B/P	G20,20 mbar	G30,30 mbar		
HR	Cat II	2H3B/P	G20,20 mbar	G30,30 mbar		
TR	Cat II	2H3B/P	G20,20 mbar	G30,30 mbar		
MT	Cat I	3B/P	G30,30 mbar			
IS	Cat I	2H	G20,20 mbar			
LV	Cat I	2H	G20,20 mbar			
LU	Cat I	2E	G20,20 mbar			
BG	Cat I	2H	G20,20 mbar			
	Cat I	3B/P	G30,30 mbar			
HU	Cat I	2H	G20,25 mbar			
	Cat I	3B/P	G30,30 mbar			

3 Instalacja

Produkt musi zostać zainstalowany przez wykwalifikowaną osobę i zgodnie z obowiązującymi przepisami. W przeciwnym razie gwarancja zostanie unieważniona. Producent nie odpowiada za szkody wynikłe z instalacji i napraw wykonywanych przez osoby nieupoważnione i może z tego powodu unieważnić gwarancję.

i Przygotowanie miejsca do instalacji i dostępu do sieci elektrycznej i gazowej to obowiązek klienta.

! Urządzenie to należy instalować zgodnie z miejscowymi przepisami dot. instalacji gazowych i elektrycznych.

! Przed zainstalowaniem sprawdź, czy wyrób nie ma widocznych defektów. Jeśli ma, nie instaluj go. Uszkodzone wyroby zagrażają Twemu bezpieczeństwu.

Przed zainstalowaniem

Płyta kuchenna przeznaczona jest do zainstalowania w dostępnych w handlu

blatach. Pomiędzy tym urządzeniem a ścianami lub meblami kuchennymi należy pozostawić bezpieczny odstęp. Patrz: rysunek (wymiary w mm)

- Zachowaj minimalny odstęp 750 mm ponad powierzchnią płyty kuchennej.
- (*) Jeśli nad kuchenką ma być zainstalowany wyciąg, sprawdź wysokość instalacji w instrukcji wytwórcy wyciągu. Jeśli nie określono żadnego rozmiaru w instrukcji okapu, wysokość ta powinna wynosić co najmniej 650 mm.
- Usuń materiały opakowaniowe i blokady do transportu.
- Powierzchnie zastosowanych syntetycznych laminatów i lepiszczy muszą być odporne na wysoką temperaturę (minimum 100 °C).
- Blat trzeba ułożyć poziomo i przytwierdzić.
- W blacie wytnij otwór na płytę kuchenną zgodnie z wymiarami instalacyjnymi.
- Ten produkt jest urządzeniem klasy 3 zgodnie z normą EN 30-1-1.

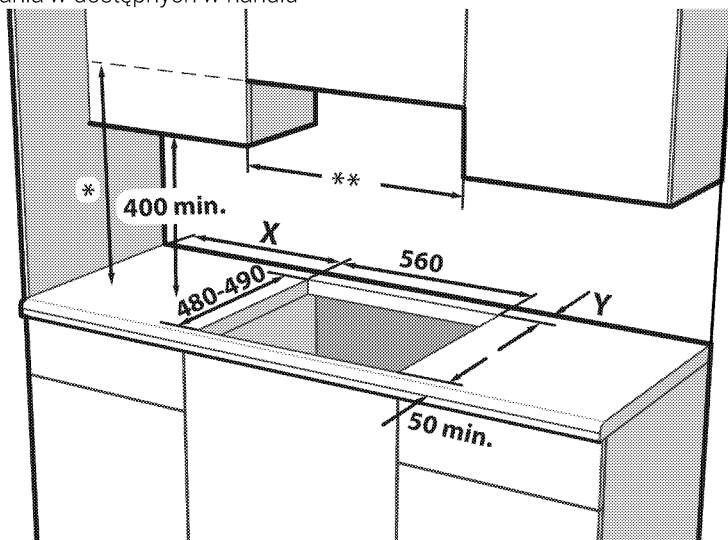

- * Minimalna odległość od okapu musi być zgodna z podaną w instrukcji obsługi okapu. Jeśli nie jest to zalecane w instrukcji obsługi okapu, wysokość ta powinna wynosić co najmniej min.650 mm.
- ** Minimalna odległość pomiędzy szafkami musi być równa szerokości płyty kuchennej

X -Minimalna odległość między wycięciem a ścianą boczną.

Y -Minimalna odległość między tylną krawędzią wycięcia a tylną ścianą.

Typ sterowania płyta	Typ płyty palnika	Szerokość płyty (mm) #	X (mm)	Y (mm)
Boczne pokrętko sterowania	Metalowy	600 / 610	100	50
Boczne pokrętko sterowania	Szkło	600 / 650	100	60
Przednie pokrętko sterowania	Metalowo-szkłany	600	170	50 ***
Przednie pokrętko sterowania	Metalowo-szkłany	750	170	70

*** W modelach z 9-stopniowymi zaworami gazowymi ten rozmiar wyniesie 60 mm.

Zapoznaj się z wymiarami szerokości w sekcji tabeli technicznej w instrukcji obsługi.

Wentylacja pomieszczenia

Wszystkie pomieszczenia powinny być wyposażone w okno, które można otwierać (lub podobne rozwiązanie). W przypadku niektórych pomieszczeń konieczny może być również stały otwór wentylacyjny. Powietrze do spalania jest pobierane z pomieszczenia, a produkty spalania ulatniają się bezpośrednio do pomieszczenia. Dobra wentylacja jest niezwykle ważna dla bezpiecznego użytkowania produktu.

Pomieszczenia z drzwiami i/lub oknami otwieranymi bezpośrednio na zewnątrz budynku

Drzwi i/lub okna otwierane bezpośrednio na zewnątrz budynku muszą tworzyć otwór wentylacyjny o łącznych wymiarach określonych w poniższej tabeli stworzonej na podstawie całkowitej mocy gazowej urządzenia (całkowite zużycie mocy gazowej urządzenia przedstawiono w tabeli specyfikacji technicznych w niniejszej instrukcji obsługi). Jeśli drzwi i/lub okna nie zapewniają łącznego otworu wentylacyjnego odpowiadającego

całkowitemu zużyciu gazu przez urządzenie zgodnie z poniższą tabelą, wówczas należy stworzyć dodatkowy stały otwór wentylacyjny w pomieszczeniu, aby zapewnić osiągnięcie minimalnych wymagań dotyczących łącznej wentylacji dla całkowitego zużycia gazu przez urządzenie. Stały otwór wentylacyjny może obejmować wymiary otworów istniejących pustaków, otworu kanału wyciągowego okapu itp.

Całkowite zużycie gazu (kW)	Minimalny otwór wentylacyjny (cm ²)
0 2	100
2 3	120
3 4	175
4 6	300
6 8	400
8 10	500
10 11,5	600
11,5 13	700
13 15,5	800
15,5 17	900
17 19	1000
19 24	1250

Pomieszczenia bez drzwi i/lub okien otwieranych bezpośrednio na zewnątrz budynku

Jeśli pomieszczenie, w którym urządzenie jest instalowane, nie jest wyposażone w drzwi i/lub okna otwierające się bezpośrednio na zewnątrz budynku, należy znaleźć inne produkty zapewniające stały, nieregulowany i niezamykany otwór wentylacyjny zgodny z łącznymi minimalnymi wymaganiami stawianymi otworom wentylacyjnym dla całkowitego zużycia gazu przez urządzenie wskazanymi w powyższej tabeli. Należy również przestrzegać odpowiednich przepisów budowlanych.

W przypadku, gdy pomieszczenie lub przestrzeń wewnętrzną wyposażono w więcej niż jedno urządzenie gazowe, należy zapewnić dodatkową przestrzeń wentylacyjną ponad tą wymaganą w powyższej tabeli. Wielkość dodatkowego obszaru wentylacyjnego powinna odpowiadać regulacjom dotyczącym pozostałych urządzeń gazowych. Prześwit pod dolną krawędzią drzwi prowadzących z pomieszczenia, w którym zainstalowano urządzenie do innych pomieszczeń wewnątrz budynku powinien wynosić co najmniej 10 mm. Należy się upewnić, że elementy takie jak dywany, wykładziny podłogowe itp. nie mają wpływu na ten prześwit, gdy drzwi są zamknięte.

Kuchenkę można umieścić w kuchni, jadalni lub w pokoju dziennym pełniącym również funkcję sypialni, ale nie w pomieszczeniu wyposażonym w wannę lub prysznic.

Kucharki nie wolno instalować w pokoju dziennym pełniącym również funkcję sypialni o kubaturze mniejszej niż 20 m³.

Urządzenia nie wolno instalować w pomieszczeniach znajdujących się poniżej poziomu gruntu, chyba że są one otwarte na poziomie gruntu co najmniej z jednej strony.

Instalacja i przyłączenie

- Urządzenie to należy instalować zgodnie z miejscowymi przepisami dot. instalacji gazowych i elektrycznych.

Przyłączenie elektryczne

Przyłączyć ten wyrób do uziemionego gniazda / obwodu zabezpieczonego miniaturowym wyłącznikiem automatycznym o odpowiedniej mocy, jak podano w tabeli „Dane techniczne”. Zlecić wykonanie instalacji uzimienia wykwalifikowanemu elektrykowi, niezależnie od tego, czy używany jest transformator do zasilania. Nasza firma nie odpowiada za żadne szkody wynikłe z użytkowania tego wyrobu bez uzimienia, zgodnie z przepisami miejscowymi.



Wyrób ten musi być przyłączony do sieci elektrycznej przez osobę upoważnioną i wykwalifikowaną. Gwarancja na ten wyrób obowiązuje dopiero po jego prawidłowym zainstalowaniu.

Producent nie odpowiada za szkody wynikłe z instalacji i napraw wykonywanych przez osoby nieupoważnione.



Przewodu zasilającego nie można klamrować, zginać i przyciskać, ani stykać z gorącymi częściami urządzenia.

Przewody uszkodzone wymieniać może tylko wykwalifikowany elektryk. Zagrożenie porażeniem elektrycznym, zwarciem lub pożarem z powodu niefachowej instalacji!

- Przyłączenie musi być zgodne z przepisami krajowymi.
- Parametry zasilania muszą odpowiadać danym podanym na tabliczce znamionowej urządzenia. Tabliczka znamionowa umieszczona jest na tylnej obudowie urządzenia.
- Przewód zasilający ten wyrób musi odpowiadać parametrom podanym w tabeli "Dane techniczne".



Przed podjęciem jakichkolwiek prac przy instalacji elektrycznej, odłącz to urządzenie od zasilania.

Grozi to porażeniem elektrycznym!

i Wtyczka przewodu zasilająca musi być łatwo dostępna po zainstalowaniu (nie prowadzić przewodu ponad płytą kuchenną).

i Podczas podłączania kabli należy przestrzegać krajowych/miejscowych przepisów elektrycznych oraz korzystać z właściwego dla urządzenia gniazda zasilającego / obwodu oraz wtyczki. Jeśli ograniczenia mocy produktu znajdują się poza obecną obciążalnością wtyczki i gniazda zasilającego / obwodu, należy podłączyć produkt bezpośrednio za pośrednictwem stałej instalacji elektrycznej bez korzystania z wtyczki i gniazda zasilającego / obwodu.

Włóż wtyczkę przewodu zasilającego do gniazdka.

Przyłącze gazowe



Ostrzeżenia ogólne

- Istnieje ryzyko eksplozji, pożaru i zatrucia, jeśli instalacja, naprawa lub podłączenie zostaną wykonane przez nieupoważnioną/nielicencjonowaną/niewykwalifikowaną osobę lub technika.
- Przed umiejscowieniem produktu należy upewnić się co do lokalnych warunków dystrybucji (rodzaj i ciśnienie gazu) oraz czy ustawienie gazu w produkcie jest zgodne z tymi warunkami. Warunki regulacji gazu i wartości produktu znajdują się na etykietach (lub na tabliczce znamionowej).
- Jeśli kod kraju nie znajduje się na etykiecie, należy postępować zgodnie z lokalnymi instrukcjami technicznymi dla danego kraju dotyczącymi podłączenia i konwersji gazu.
- Produkt może być podłączony do instalacji gazowej tylko przez upoważnioną/licencjonowaną/wykwalifikowaną osobę lub technika.

- Producent nie ponosi odpowiedzialności za szkody powstałe w wyniku zabiegów przeprowadzonych przez nieupoważnioną/nielicencjonowaną/niewykwalifikowaną osobę lub technika.
- Przed rozpoczęciem jakichkolwiek prac przy instalacji gazowej należy odłączyć dopływ gazu. Istnieje ryzyko wybuchu!
- **W przypadku konieczności późniejszego użytkowania produktu z innym rodzajem gazu, należy skonsultować się z upoważnioną/licencjonowaną/wykwalifikowaną osobą lub technikiem w celu przeprowadzenia odpowiedniej procedury konwersji.**
- Upewnij się, że po każdym użyciu dobrze sprawdzono szczelność przyłącza gazowego. Producent nie ponosi odpowiedzialności za szkody powstałe w wyniku wycieku gazu, który może nastąpić w wyniku podłączenia gazu lub przebudowy wykonanej przez osoby nieupoważnione/nieposiadające uprawnień.



Zagrożenie pożarowe:

Jeśli podłączenie nie zostanie wykonane zgodnie z poniższymi instrukcjami, istnieje ryzyko wycieku gazu i pożaru. **Nasza firma nie ponosi odpowiedzialności za wynikłe z tego szkody.**

- Podłączenie gazu musi być wykonane wyłącznie przez upoważnioną/licencjonowaną/wykwalifikowaną osobę lub technika.
- Upewnij się, że wąż gazowy, który ma być użyty w przyłączy gazowym, spełnia lokalne normy gazowe.
- Elastyczny wąż gazowy musi być podłączony w taki sposób, aby nie stykał się z ruchomymi częściami i gorącymi powierzchniami (pokazanymi na poniższych rysunkach) wokół niego oraz nie był uwięziony podczas przesuwania ruchomych części. (np. szuflady). Poza tym nie należy umieszczać go w przestrzeniach, w których mógłby zostać ściśnięty.
- Nie należy przenosić produktu, którego przyłącze gazowe jest zakończone. Jeśli zostanie przeniesiony, może wystąpić ryzyko wycieku gazu.

- Wąż gazowy należy podłączać wykonując szerokokątne obroty, aby nie dopuścić do zerwania i zagięcia w trakcie łączenia.
- Wąż gazowy nie powinien być zgniatany, zaginany, ściskany, dotykany ostrymi kantami, ani nie powinien mieć kontaktu z gorącymi częściami produktu i naczyniami kuchennymi na produkcie. Istnieje ryzyko wybuchu z powodu uszkodzenia węża gazowego!
- Wąż gazowy nie powinien stykać się z częściami, które mogą osiągnąć temperaturę o 70 C wyższą od temperatury pokojowej.
- Do podłączenia i konwersji gazu należy użyć klucza.

Części do podłączenia gazu

Elementy wizualne części i narzędzi, które mogą być wymagane do podłączenia gazu, podano poniżej. W zależności od modelu, części te mogą nie być dostarczone z produktem. Części przyłączy gazowych, które należy zastosować, mogą się różnić w zależności od rodzaju gazu i przepisów obowiązujących w danym kraju.

	Uszczelka wycieku
	Króciec przyłączeniowy do gazu ziemnego (G20,G25) EN 10226 R1/2"
	Króciec przyłączeniowy do gazu płynnego (G30, G31)
	Przyłącze wylotu gazu
	Zaślepka

Wykonanie przyłącza gazowego - NG

- Instalacja gazu ziemnego musi być odpowiednio przygotowana do montażu przed zainstalowaniem produktu. Na

wylocie instalacji gazowej, która ma być podłączona do produktu, musi znajdować się zawór gazu ziemnego.

- Upewnij się, że zawór gazu ziemnego jest łatwo dostępny.
- Podłącz produkt do instalacji gazu ziemnego w domu za pomocą elastycznego węża gazowego zgodnego z lokalnymi normami.
- Podczas wykonywania przyłącza gazowego należy zastosować nową uszczelkę.
- Zasilanie gazem musi być podłączone za pomocą rury gazowej lub bezpiecznego węża gazowego z gwintowanymi złączkami na obu końcach.
- Połączenie może być wykonane na dwa różne sposoby:
 - Przyłącze typu EN ISO 228 G1/2"
 - Przyłącze typu EN 10226 R1/2"

Przyłącze typu EN ISO 228 G1/2"

1. Umieść nową uszczelkę w elemencie łączącym i upewnij się, że jest ona prawidłowo osadzona.
2. Zabezpiecz króciec gazowy na urządzeniu za pomocą klucza 22 mm i umieść króciec przyłączeniowy w króćcu za pomocą klucza 24 mm.

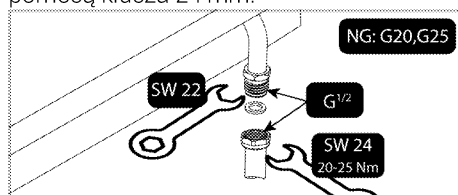

3. Po podłączeniu należy sprawdzić szczelność części przyłączeniowej.

Przyłącze typu EN 10226 R1/2"

1. Umieść nową uszczelkę w króćcu przyłączeniowym dla gazu ziemnego i upewnij się, że uszczelka jest prawidłowo osadzona.
2. Przytrzymując wylot przyłącza gazu produktu zamocowany za pomocą klucza 22, połącz element łączący z wylotem gazu produktu za pomocą klucza 24 i mocno dokręć.

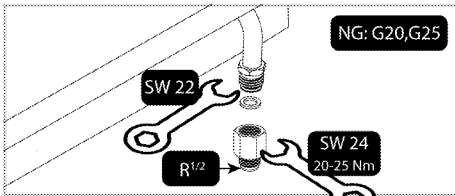

3. Nawinię masę uszczelniającą wokół gwintowanej części łącznika. Podłącz gwintowaną część bezpiecznego węża/rury gazowej do złącza za pomocą klucza 24 mm i mocno dokręć, przytrzymując złącze za pomocą klucza 24 mm.

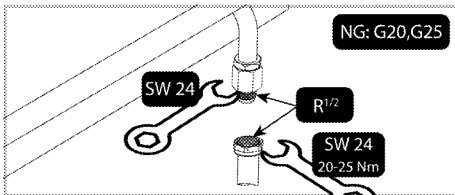

4. Po podłączeniu należy sprawdzić szczelność części przyłączeniowej.

Wykonanie przyłącza gazowego - LPG

- Twój produkt powinien być podłączony w taki sposób, aby znajdował się blisko przyłącza gazowego, aby zapobiec wyciekowi gazu.
- Przed wykonaniem przyłącza gazowego należy zaopatrzyć się w plastikowy wąż gazowy i odpowiedni zacisk montażowy. Średnica wewnętrzna plastikowego węża gazowego musi wynosić 10 mm, a długość nie powinna być większa niż 150 cm. Wąż z tworzywa sztucznego musi być szczelny i umożliwiający kontrolę.
- Urządzenia i systemy gazowe muszą być regularnie sprawdzane pod kątem prawidłowego funkcjonowania. Regulator, wąż i jego zacisk muszą być regularnie sprawdzane i wymieniane w okresach zalecanych przez producenta lub w razie potrzeby.
- Podczas wykonywania przyłącza gazowego należy zastosować nową uszczelkę.
- Podłączenie gazu musi być wykonane za pomocą węża gazowego lub przyłącza stałego.

Podłączenie za pomocą węża gazowego

1. Umieścić nową uszczelkę w króćcu przyłączeniowym dla gazu płynnego i

upewnić się, że uszczelka jest prawidłowo osadzona.

2. Zabezpieczyć wylot przyłącza gazowego produktu za pomocą klucza 22 mm, podłączyć element łączący do wylotu gazu produktu za pomocą klucza 24 mm i mocno dokręcić.

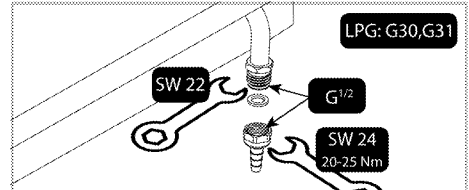

3. Zamontuj zacisk montażowy na jednym końcu węża gazowego. Zmiękczyć końcówkę przewodu gazowego, do której przymocowano zacisk, umieszczając ją we wrzącej wodzie na jedną minutę.
4. Zmięczony wąż gazowy włożyć do końca w element łączący. Mocno dokręcić zacisk za pomocą śrubokręta.

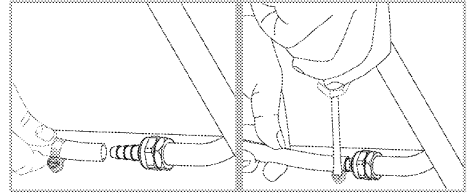

5. Po podłączeniu należy sprawdzić szczelność części przyłączeniowej.

Kontrola szczelności w miejscu przyłączenia

- Upewnij się, że wszystkie pokrętła na produkcie są wyłączone. Upewnij się, że dopływ gazu jest otwarty. Przygotuj pianę mydlaną i nanieś ją na miejsce podłączenia węża w celu kontroli wycieku gazu.
- Część mydlana spieni się, jeśli nastąpi wyciek gazu. W takim przypadku należy jeszcze raz sprawdzić przyłącze gazowe.
- Zamiast mydła można użyć dostępnych w handlu sprayów do sprawdzania wycieków gazu.
- W przypadku wycieku gazu należy odciąć dopływ gazu i przewietrzyć pomieszczenie.

i Nie wolno sprawdzać ulatniania się gazu zapalką ani zapałniczką.

Instalowanie wyrobu

1. Z płyty kuchennej zdejmij palniki, nakrywkę palników i kratki.
2. Odwrócić ależ odwrócić płytę kuchenną do góry dnem i położyć ją na płaskiej powierzchni.
3. Podczas montażu płyty należy założyć wokół niej uszczelkę dostarczoną w opakowaniu, tak jak pokazano na poniższym rysunku, pozostawiając 1_2 mm wewnątrz od zewnętrznej krawędzi szyby.

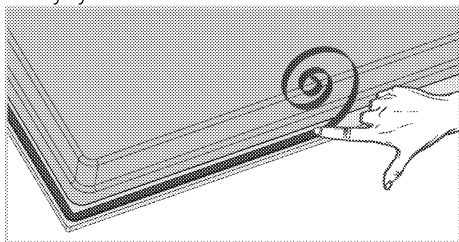

4. Ustaw płytę na blacie i wyrównaj.
5. Płytę kuchenną można umocować w blacie dostarczonymi klamrami wprowadzanymi w otwory dolnej obudowy.

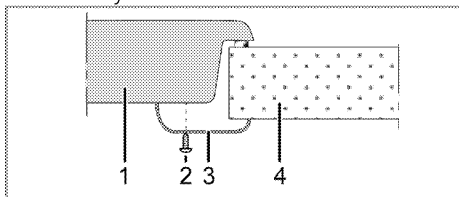

- 1 Płyta kuchenna
- 2 Śrubka
- 3 Klamra instalacyjna
- 4 Blat

i Jeśli płyta kuchenna jest instalowana na szafce, musi zostać zamontowana półka oddzielająca płytę od szafki, jak to pokazano na powyższej ilustracji. Nie jest to potrzebne przy instalacji ponad piekarnikiem do zabudowy.

Jeśli, na przykład, ze względu na umieszczenie tego urządzenia ponad szufladą, można dotknąć jego spodu, musi on być przykryty płytą drewnianą.

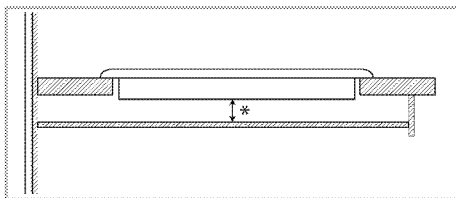

* min. 15 mm

Widok z tyłu (otwory przyłączeniowe)

i Umiejscowienie otworów przyłączeniowych przedstawione na poniższym rysunku jest przykładowe i może się różnić w zależności od modelu wyrobu. Należy je zamocować zgodnie z otworami przyłączeniowymi w wyrobie.

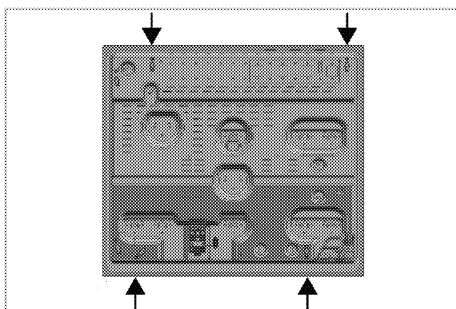

Po instalacji włóż z powrotem płytki palników, kołpaski płytek palników oraz grille na ich miejsca.

! Przyłączenie poprzez różne otwory nie jest dobrą praktyką ze względów bezpieczeństwa, ponieważ może uszkodzić system gazowy i elektryczny.

! Płyta kuchenna zawiera elementy zasilane gazem i energią elektryczną. Z tego powodu płytę kuchenną należy przytwierdzić do blatu wyłącznie poprzez otwory mocujące, przy pomocy wyłącznie dostarczonych elementów mocujących i śrub, tak jak pokazano w tej instrukcji. W przeciwnym razie stwarzać będzie zagrożenie dla życia i mienia.

Ostateczne sprawdzenie

1. Otwórz zasilanie gazem.

2. Sprawdź bezpieczeństwo pasowania i szczelność instalacji gazowych.
3. Zapal palniki i sprawdź wygląd płomienia.

i Ogień musi być niebieski i mieć kształt regularny. Jeśli płomienie żółcieją, sprawdź, czy kołpak palnika pewnie siedzi albo oczyść palnik.

Zmiana rodzaju gazu



Ostrzeżenia ogólne

- Przed rozpoczęciem jakichkolwiek prac przy instalacji gazowej należy odłączyć główny dopływ gazu. Istnieje ryzyko wybuchu!
- Aby produkt nadawał się do pracy z innym gazem, należy wymienić wszystkie wtryskiwacze gazu oraz dokonać regulacji spalania kurków gazowych w pozycji spoczynkowej.
- Po zmianie rodzaju gazu, nową etykietę typu gazu na worku zapasowym należy nakleić na obecną etykietę znajdującą się już na tylnej ścianie produktu.
- Typ gazu konwertorowego i kategorie gazu dla Twojego produktu w zależności od kraju są podane w sekcji „Kategorie/rodzaje/ciśnienie gazu w danym kraju”. Sprawdź w tabeli, jakie rodzaje gazu można konwertować w Twojej okolicy. W tej tabeli nie można konwertować na nieokreślone typy gazu.
- Zapasowy wtryskiwacz odpowiedni do rodzaju gazu, który ma być konwertowany, może nie być dostarczony z produktem. Wtryskiwacze można nabyć w autoryzowanym serwisie lub w miejscu zakupu urządzenia.
- Wartości wtryskiwaczy i rodzaje gazu, które powinny być stosowane w palnikach, podano na końcu rozdziału. Wykonaj podłączenie typu gazu, który ma zostać przerobiony, zgodnie z opisem w rozdziale dotyczącym podłączenia gazu.

Części do konwersji gazu

Elementy wizualne części i narzędzi, które mogą być wymagane do konwersji gazu, podano poniżej. W zależności od modelu, części te mogą nie być dostarczone z produktem.

	Dysza obejściowa
	Wtryskiwacz palnika

Wymiana wtryskiwacza do palników

1. Przekręć wszystkie przyciski sterujące do pozycji wyłączonych na panelu sterowania.
2. Odetnij dopływ gazu.
3. Zdejmij kołpak palnika i wyjmij korpus palnika.
4. Zdejmij wtryskiwacze gazowe, obracając je w kierunku przeciwnym do ruchu wskazówek zegara. (klucz 7)

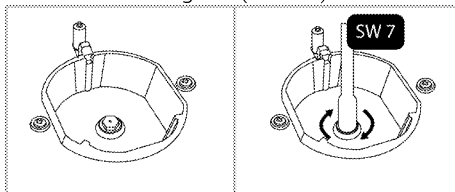

5. Jeśli Twój produkt posiada palnik woka z wtryskiwaczem z bocznym wejściem, wyjmij wtryskiwacz za pomocą klucza numer 7.

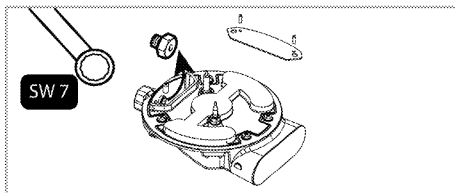

((Różnią się zależnie od modelu piekarnika.))

Na niektórych palnikach płytowych wtryskiwacz jest przykryty metalowym elementem. Ta metalowa osłona musi zostać usunięta w celu wymiany wtryskiwacza.

6. Zamontuj nowe wtryskiwacze gazowe. (Moment dokręcenia 4 Nm)
7. Sprawdź wszystkie połączenia, aby upewnić się, że są one zainstalowane bezpiecznie i pewnie.

i Nowe wtryskiwacze mają swoją pozycję zaznaczoną na swoim opakowaniu lub można odwołać się do tabeli wtryskiwaczy na stronie *Tabela wtryskiwacza, strona 12*.

8. Po podłączeniu należy sprawdzić szczelność wtryskiwaczy.

i O ile nie zachodzą warunki nienormalne, nie staraj się wyjąć kurków gazowych palników. Jeśli trzeba wymienić te kurki, należy wezwać autoryzowany serwis.

Ustawienie kurków płyty na ograniczony strumień gazu

1. Zapal palnik, który ma być ustawiany i obróć pokrętło do pozycji niskiego płomienia.
2. Zdejmij pokrętło z kurka gazu.
3. Do ustawiania śruby regulacji przepływu należy używać śrubokręta o odpowiednim rozmiarze.

Dla gazu płynnego (butan/propan) należy raz obrócić tę śrubę w prawo. Dla gazu ziemnego należy raz obrócić tę śrubę **w lewo**.

» Normalna długość wyprostowanego płomienia w stanie ograniczenia wynosi 6-7 mm.

4. Jeśli płomień sięga wyżej, niż należy, obróć śrubę zgodnie z ruchem wskazówek zegara. Jeśli jest zbyt mały, obróć ją w lewo.
5. Na koniec kontroli ustaw palnik na płomień wysoki a potem na zredukowany i sprawdź, czy płomień utrzymuje się. Pozycja śruby regulacyjnej może się różnić, zależnie od typu kurka gazowego zastosowanego w danym urządzeniu.

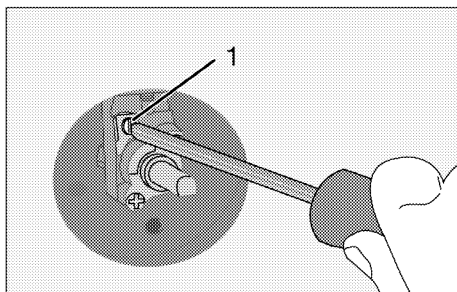

1 Śruba regulacji przepływu

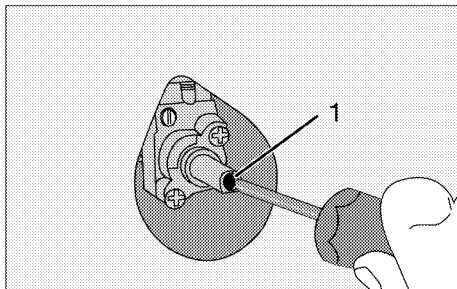

1 Śruba regulacji przepływu

i Jeśli zmieniono rodzaj gazu zasilającego urządzenie, wówczas trzeba także zmienić tabliczkę znamionową, gdzie rodzaj gazu jest podany.

Kontrola szczelności wtryskiwaczy

Przed przeprowadzeniem konwersji w produkcji upewnij się, że wszystkie pokrętła sterujące są wyłączone. Po prawidłowej konwersji wtryskiwaczy, dla każdego wtryskiwacza należy sprawdzić szczelność gazu.

1. Upewnij się, że dopływ gazu do produktu jest włączony, nadal utrzymując wszystkie pokrętła sterowania w pozycji wyłączonej.
2. Każdy otwór wtryskiwacza jest blokowany palcem przykładającym odpowiednią siłę, aby zatrzymać wyciek gazu, gdy odpowiednie pokrętło sterujące jest włączone i przytrzymywane w położeniu wciśniętym, aby umożliwić gazowi dotarcie do wtryskiwacza.
3. Umieść przygotowaną wodę z mydłem na złączy wtryskiwacza za pomocą małej

szczotki, jeśli dojdzie do wycieku gazu na złączu wtryskiwacza, woda z mydłem zacznie się pienić. W takim przypadku dokręć wtryskiwacz z odpowiednią siłą i powtórz krok 3 ponownie.

4. Jeśli piana nadal się utrzymuje, należy natychmiast wyłączyć dopływ gazu do produktu i wezwać autoryzowanego przedstawiciela serwisu lub technika posiadającego licencję. Nie używaj produktu, dopóki autoryzowany serwisant nie zajmie się produktem.

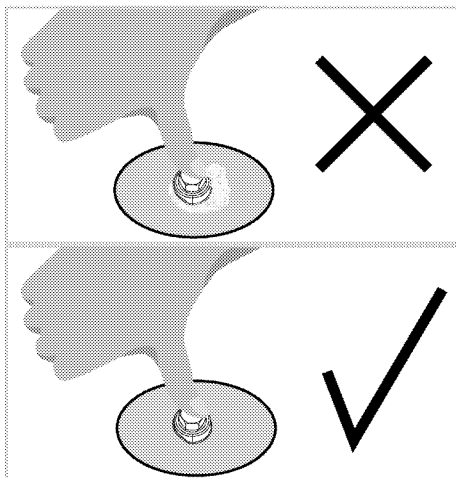
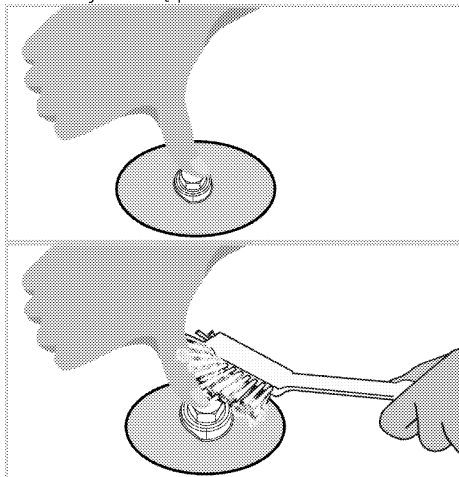

Przyszły transport

- Zachowaj oryginalne pudło kartonowe na urządzenie i transportuj go w nim. Przestrzegaj instrukcji na pudle. Jeśli nie masz oryginalnego pudła, zapakuj urządzenie w folię bąbelkową lub grubą tekturę i zabezpiecz taśmą klejącą.
- Zabezpiecz taśmą klejącą kołpaki i podstawki od garnki.

i Sprawdzaj, czy urządzenie nie uległo w transporcie widocznym uszkodzeniom.

4 Przygotowanie

Jak oszczędzać energię

Następujące wskazówki pomogą użytkownikowi urządzenie w sposób ekologiczny oraz energooszczędny.

- Rozmrażaj mrożonki przed gotowaniem.
- Do gotowania używaj garnków/rondli z pokrywkami. Gotowanie bez pokrywki może czterokrotnie zwiększyć pobór prądu.
- Gotuj na palniku o średnicy odpowiadającej średnicy garnka. Zawsze wybieraj garnki o rozmiarze odpowiednim do potrawy. Większe garnki zużywają więcej prądu.
- Informacje na temat efektywności energetycznej zgodnie z EU 66/2014

można znaleźć na karcie produktu dołączonej do produktu.

Pierwszy raz

Pierwsze czyszczenie



Pewne detergenty lub środki czyszczące mogą uszkodzić powierzchnię.

Nie używaj agresywnych detergentów, proszku/mleczka do czyszczenia, ani żadnych ostrych przedmiotów.

1. Usuń wszystkie materiały opakowaniowe.
2. Wytrzyj powierzchnie wyrobu wilgotną ściereczką lub gąbką i wytrzyj do sucha ściereczką.

5 Jak używać płyty kuchennej

Ogólne informacje o gotowaniu



Nigdy nie wolno napełniać rondla olejem powyżej jednej-trzeciej jego pojemności. Podczas podgrzewania oleju nie wolno pozostawiać płyty bez nadzoru. Przegrzany olej może zapalić się.

Nigdy nie wolno gasić ognia wodą!

Gdy olej się zapali, natychmiast przykryć go kocem gaśniczym lub wilgotną szmatą. Gdy już będzie to bezpieczne należy wyłączyć kuchenkę i zadzwonić po straż pożarną.

- Przed smaženiem potrawy zawsze dokładnie ją osusz, a potem delikatnie ją położyć na gorącym oleju. Przed smaženiem mrożonek upewnij się, że całkowicie odtajały.
- Nie przykrywaj naczynia, w którym podgrzewasz olej.
- Patelnie i rondle ustawiaj tak, aby ich trzonki nie były nad płytą, co zapobiegnie ich nagrzewaniu się. Nie stawiaj na płycie naczyń niewyważonych i takich, które łatwo mogą się przechylić.
- Nie stawiaj pustych naczyń ani garnków na załączonych strefach gotowania. Mogą się uszkodzić.
- Załączenie strefy gotowania, na której nie stoi zadno naczynie ani garnek, może uszkodzić ten wyrób. Po zakończeniu gotowania wyłącz strefy gotowania.
- Ponieważ powierzchnia tego wyrobu może być gorąca, nie stawiaj na niej naczyń plastikowych ani aluminiowych. W naczyniach takich także nie należy przechowywać żywności.
- Używaj tylko garnków i naczyń z płaskim dnem.
- Do garnków i patelni wkładaj odpowiednie ilości żywności. Tym samym zapobiegasz przelaniu się zawartości naczynia, a więc unikasz niepotrzebnego czyszczenia. Nie kładź pokrywek garnków ani patelni na strefach gotowania. Garnki ustawiaj w środku strefy gotowania. Aby przenieść garnek do innej strefy gotowania, podnieś go i postaw w tej strefie zamiast go przesuwać.

Gotowanie na gazie

- Rozmiar naczynia musi odpowiadać wielkości płomienia. Nastaw płomień gazu tak, aby nie wystawał poza dno naczynia i ustaw naczynie w środku podstawki pod nie.
- Nagłe zmiany temperatury na szklanej powierzchni do gotowania mogą spowodować uszkodzenie, należy uważać, aby nie rozlać zimnych płynów podczas gotowania.
- Nie używaj dużych patelni/garnków do przykrywania więcej niż jednego palnika.

Użytkowanie płyt kuchennych

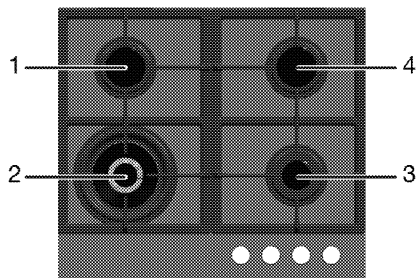

- 1 Palnik normalny 14-20 cm
- 2 Palnik do woków 22-30 cm
- 3 Palnik pomocniczy 12-18 cm
- 4 Palnik normalny 14-20 cm to wykaz zalecanych średnic garnków do użytku na odośnych palnikach.



Zabrania się stosowania naczyń, których wymiary przekraczają wymiary podane powyżej. Stosowanie większych naczyń może skutkować zatruciem tlenkiem węgla, przegrzaniem sąsiadujących powierzchni i pokręteł sterujących. Stosowanie mniejszych naczyń może skutkować poparzeniem.

! Nie używaj patelni/garnków do gotowania o wymiarach przekraczających podane powyżej. W przeciwnym razie szklana powierzchnia do gotowania ulegnie przegrzaniu i produkt ulegnie uszkodzeniu.

! Części lub komponenty produktu mogą ulec uszkodzeniu z powodu wysokiej temperatury podczas gotowania z podobnymi akcesoriami używanymi do wytwarzania żaru, a nie zalecanymi w instrukcji. Za szkody spowodowane takim użytkowaniem odpowiada użytkownik.

Symbol dużego płomienia oznacza największą moc gotowania, symbol małego płomienia zaś oznacza moc najmniejszą. W pozycji wyłączonej (górnej) gaz nie dopływa do palników.

Zapalanie palników gazowych

1. Wciśnij i przytrzymaj pokrętko palnika.
 2. Obróć je w lewo, do symbolu dużego płomienia.
- » Gaz zapala się od wywołanej iskry.
3. Nastaw wymaganą moc gotowania.

Wyłączanie palników gazowych

Obróć pokrętko strefy utrzymywania w ciepłe w pozycję wyłączoną (górną).

! W przypadku przypadkowego zgaśnięcia płomieni palnika należy wyłączyć sterowanie palnika i nie podejmować prób ponownego zapalenia palnika przez co najmniej 1 min.

System bezpiecznego odcinania dopływu gazu (w modelach z elementem termicznym)

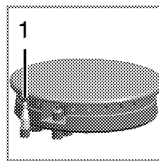

1. Bezpieczne odcięcie dopływu gazu.

Jako środek zapobiegania wybuchowi skutkiem zalania palników przelewającym się płynem, mechanizm zabezpieczający automatycznie zmniejsza dopływ gazu i odcina go.

- Aby zapalić gaz, wciśnij pokrętko i obróć je w lewo.
- Aby uruchomić to zabezpieczenie, po zapaleniu gazu przytrzymaj pokrętko wciśnięte przez kolejne 3-5 sekund.
- Jeśli gaz nie zapalił się po wciśnięciu i zwolnieniu tego pokrętła, powtórz te same czynności utrzymując pokrętko wciśnięte przez 15 sekund.

! Jeśli w ciągu 15 sekund nie dojdzie do zapłonu gazu, zwolnij przycisk. Odczekaj co najmniej 1 minutę, zanim ponowisz próbę. Istnieje zagrożenie akumulacji gazu i wybuchu!

Palnik do woków



Palniki do woków zapewniają szybsze gotowanie. Wok, zwłaszcza używany w kuchni azjatyckiej, to rodzaj głębokiej i płaskiej patelni zrobionej z blachy, używanej do szybkiego gotowania siekanych warzyw oraz mięsa na silnym płomieniu. Ponieważ potrawy są gotowane na silnym płomieniu i bardzo szybko w patelniach, które szybko i równomiernie przewodzą ciepło, zachowuje się wartość odżywcza potraw, a warzywa pozostają kruche. Palnika do woków można także używać do zwykłych rondli.

6 Czyszczenie i konserwacja

Informacje ogólne

Okres użytkowania tego wyrobu przedłuży się, a problemy staną się rzadsze, jeśli wyrób ten czyści się w regularnych odstępach czasu.

! Przed konserwacją i czyszczeniem, odłącz urządzenie od sieci.
Grozi to porażeniem elektrycznym!

! Przed czyszczeniem urządzenie odczekaj, aż ostygnie.
Można się poparzyć od gorących powierzchni!

- Po każdym użyciu dokładnie oczyść ten wyrób. Dzięki temu łatwiej będzie usuwać pozostałości gotowania, unikając tym samym ich zapalenia się na następnym użyciu urządzenia.
- Do jego czyszczenia nie potrzeba żadnych specjalnych środków czyszczących. Wyrób ten czyści się miękką ściereczką lub gąbką i ciepłą wodą z mydłem w płynie, i wyciera suchą ściereczką.
- Pamiętaj, aby zawsze starannie wycierać nadmiar płynu po czyszczeniu i natychmiast wycierać wszystko, co się rozleje.
- Do czyszczenia powierzchni i klamki ze stali nierdzewnej nie używaj środków czyszczących zawierających kwas lub chlorek. Części te wyciera się do czysta miękką ściereczką z detergentem w płynie (nie w proszku), najlepiej ruchami w tym samym kierunku.

i Pewne detergenty lub środki czyszczące mogą uszkodzić powierzchnię.
Nie używaj agresywnych detergentów, proszku/mleczka do czyszczenia, ani żadnych ostrych przedmiotów.

i Do czyszczenia tego urządzenia nie używaj urządzeń parowych, ponieważ może to spowodować porażenie prądem.

Czyszczenie płyty

Czyszczenie palnika

1. Zdejmij z płyty podstawki pod garnki.
2. Wyjmij wszystkie zdejmowane części palnika i oczyść je tylko ręcznie gąbką, jakimś detergentem i ciepłą wodą.
3. Niewyjimowane części palnika oczyść mokrą ściereczką.
4. Świecę i element grzejny (w modelach z zapłonem i elementem grzejnym) czyści się lekko wilgotną ściereczką Następnie wyciera się do sucha czystą ściereczką. Upewnij się, że otwory na płomień i świeca są całkowicie suche.

W przeciwnym razie na koniec zapłonu nie pojawi się iskra.

5. Przy zakładaniu górnych grilli zwróć uwagę na takie umieszczenie podstawek, aby palniki były w ich środku.

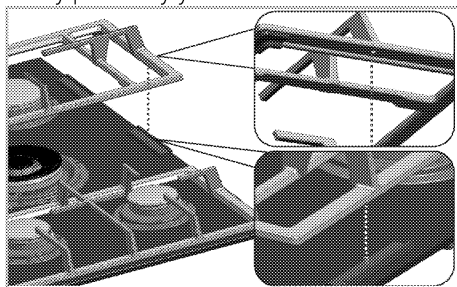

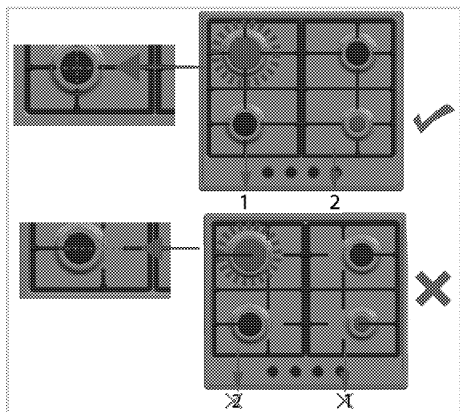

Montaż części palnika

Po oczyszczeniu palnika złożyć jego części w sposób pokazany poniżej.

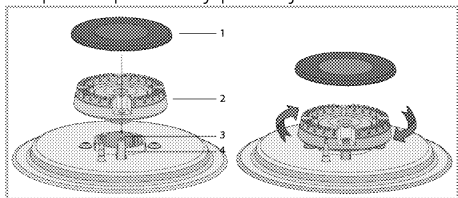

1 Nasadka palnika

2 Głowica palnika

3 Komora palnika

4 Świeca zapłonowa (w produktach z zapalnikami)

1. Umieścić głowicę palnika, upewniając się, że przechodzi przez świecę zapłonową palnika (4). Przekręcić głowicę palnika w prawo i w lewo, aby się upewnić, że jest osadzona w komorze palnika.

2. Umieścić nasadkę palnika na głowicy palnika.

Powierzchnia szklano-ceramiczna

Przetrzyj powierzchnię ze szkła ceramicznego (szklano-ceramiczną) zimną wodą, zwracając uwagę, aby nie pozostawić resztek środków czyszczących, i wytrzyj do sucha miękką ściereczką. Pozostawione resztki mogą spowodować uszkodzenie powierzchni szklano-ceramicznej przy ponownym użyciu płyty.

Zaschłych na powierzchni szklano-ceramicznej resztek w żadnym razie nie należy skrobać żyłką, węłną żelazną, ani podobnymi narzędziami.

Plamy wapienne (żółte) usuwa się dostępnymi w handlu środkami do czyszczenia z wapienia lub niewielką ilością octu lub soku z cytryny.

Jeśli powierzchnia jest bardzo zabrudzona, zamocz gąbkę w środku czyszczącym i odczekaj, aż nim nasiąknie. Następnie oczyść powierzchnię płyty wilgotną ściereczką.

i Plamy z potraw o znacznej zawartości cukru, np. gęstego kremu lub syropu, trzeba czyścić niezwłocznie, nie czekając aż zabrudzona powierzchnia ostygnie. W przeciwnym razie szklano-ceramiczna powierzchnia może ulec trwałemu uszkodzeniu.

Z czasem kolor powłok i innych powierzchni może z lekka blaknąć. Nie wypływa to na działanie kuchenki.

Blednienie koloru i plamy na powierzchni szklano-ceramicznej to zjawiska normalne, a nie defekt.

Czyszczenie panelu sterowania

Panel sterowania i pokrętła czyści się wilgotną ściereczką i wyciera do sucha.

i Jeśli na produkcie znajdują się przyciski/pokrętła, nie należy ich zdejmować do czyszczenia panelu sterowania.

Możesz uszkodzić panel sterowania!

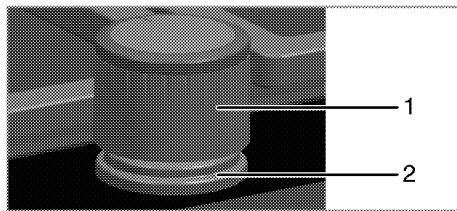

1 Pokrętło

2 Podkładki uszczelniające

i Do czyszczenia nie zdejmuj podkładek uszczelniających spod pokręteł.

7 Rozwiązywanie problemów

Przy nagrzewaniu i studzeniu urządzenia słychać metaliczne odgłosy.

- Podgrzewane części metalowe mogą się rozszerzać i wydawać dźwięki. >>> *To nie jest awaria.*

Nie zapala się iskra zapłonowa.

- Nie ma prądu. >>> *Sprawdź bezpiecznik w skrzynce bezpiecznikowej.*

Nie ma gazu.

- Zamknięty jest kurek zasilania z sieci gazowej. >>> *Odkręć kurek dopływu gazu.*
- Przewód doprowadzania gazu jest zagięty. >>> *Prawidłowo zamontuj przewód doprowadzania gazu.*

Palniki palą się nierówno albo wcale.

- Palniki są brudne. >>> *Oczyszć elementy palników.*
- Palniki są mokre. >>> *Osusz elementy palników.*
- Kołpak palnika nie trzyma się mocno. >>> *Prawidłowo załóż elementy palnika.*
- Zamknięty jest kurek zasilania z sieci gazowej. >>> *Odkręć kurek dopływu gazu.*
- Butla z gazem jest pusta (w przypadku zasilania gazem LPG) >>> *Wymień butlę z gazem.*



Jeśli pomimo postępowania według instrukcji z tego rozdziału problem pozostaje, skonsultuj się z autoryzowanym agentem serwisowym lub sprzedawcą urządzenia. Nie próbuj samemu naprawiać zepsutego urządzenia.



Vestavěná varná deska

Návod k použití

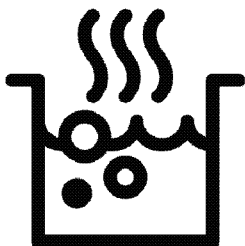

CZ



RECYKLOVANÝ A
RECYKLOVATELNÝ PAPIR

Prosím, čtěte nejprve tento návod.

Vážený zákazníku,

Děkujeme za výběr produktu Beko. Doufáme, že s tímto produktem, který byl vyroben s využitím vysoce kvalitní a moderní technologie, dosáhnete těch nejlepších výsledků. Proto si před použitím produktu pečlivě přečtěte celý návod k použití a jakékoli doplňující dokumenty a uchovejte je pro budoucí použití. Pokud produkt předáte další osobě, rovněž jí předejte návod k použití. Dodržte veškerá varování a informace obsažené v návodu k použití.

Nezapomeňte, že tento návod se může vztahovat i k několika jiným modelům. Rozdíly mezi modely jsou v návodu výslovně uvedeny.

Vysvětlení symbolů

V celém návodu k použití jsou použity následující symboly:



Důležité informace o užitečných tipech k použití.



Varování na nebezpečné situace vůči životu a majetku.



Varování na zásah elektrickým proudem.



Nebezpečí vzniku požáru.



Arçelik A.Ş.
Karaağaç caddesi No:2-6
34445 Sütlüce/Istanbul/TURKEY
Made in TURKEY

1 Důležité pokyny a upozornění týkající se bezpečnosti a životního prostředí **4**

Obecná bezpečnost	4
Bezpečnost při práci s plynem.....	4
Elektrická bezpečnost.....	6
Bezpečnost produktu.....	7
Určené použití	8
Bezpečnost dětí	8
Likvidace starého výrobku.....	8
Likvidace obalových materiálů	8

2 Obecné informace **10**

Přehled.....	10
Technické parametry.....	11
Tabulka injektoru.....	11

3 Montáž **13**

Před montáží.....	13
Instalace a připojení.....	15

Změna plynu.....	19
Likvidace starého výrobku.....	21

4 Příprava **22**

Tipy pro úsporu energie.....	22
Úvodní použití.....	22
První čištění produktu.....	22

5 Používání varné desky **23**

Obecné informace o vaření.....	23
Používání varných desek.....	23

6 Údržba a péče **25**

Obecné informace	25
Čištění varné desky	25
Čištění ovládacího panelu	26

7 Odstraňování potíží **27**

1 Důležité pokyny a upozornění týkající se bezpečnosti a životního prostředí

Tento oddíl obsahuje bezpečnostní pokyny, které vám pomohou předejít riziku zranění a poškození. Nedodržení těchto pokynů zruší platnost záruky.

Obecná bezpečnost

- Toto zařízení může být používáno dětmi staršími 8 let a osobami se sníženými fyzickými, smyslovými nebo duševními schopnostmi nebo s nedostatkem zkušeností, pokud je na ně dohlíženo nebo byly poučeny o použití zařízení bezpečným způsobem a rozumí zahrnutým rizikům. Děti si nesmí se zařízením hrát. Čištění a údržba uživatelem nesmí být prováděna dětmi bez dozoru.
- Spotřebič není určen k použití osobami (včetně dětí) se sníženými fyzickými, senzorickými nebo duševními schopnostmi nebo bez nedostatku zkušeností, aniž by byly pod dohledem nebo proškolení. Děti si nesmí se zařízením hrát.

- Pokud je výrobek předán jiné osobě za účelem soukromého použití nebo nepřímého použití, je třeba této osobě poskytnout také uživatelskou příručku, štítky k výrobku a další nezbytné dokumenty a díly.
- Instalaci a opravy musejí vždy provádět pracovníci autorizovaného servisu. Výrobce neodpovídá za škody vzniklé při procesech prováděných neoprávněnými osobami, může dojít i k propadnutí záruky. Před instalací si pečlivě přečtěte pokyny.
- Nepoužívejte výrobek, pokud je vadný nebo vykazuje viditelné škody.
- Po každém použití zkontrolujte, zda jsou všechna funkční tlačítka vypnutá.

Bezpečnost při práci s plynem

- Všechny činnosti s plynovým zařízením a systémy mohou provádět jen autorizované osoby.
- Před instalací ověřte, zda podmínky místní rozvodné sítě (typ a tlak plynu) a

nastavení spotřebiče jsou slučitelné.

- Tento spotřebič není připojen k zařízení na odvod produktů spalování. Mělo by být zařízení a připojeno v souladu s platnými montážními předpisy. Zvláštní pozornost věnujte příslušným požadavkům na ventilaci; Viz *Před montáží, strana 13*
- **VAROVÁNÍ:** Při používání plynových vaříčů vzniká teplo, vlhkost a produkty spalování v místnosti, kde jsou vaříče instalovány. Zkontrolujte, zda je kuchyně řádně odvětraná, zejména během používání spotřebiče. Udržujte otevřené přirozené větrací otvory nebo použijte mechanické ventilační zařízení (mechanická odsávací digestoř). Dlouhodobé intenzivní používání spotřebiče může vést k nutnosti instalovat další ventilaci, například zvýšením hladiny mechanické ventilace, je-li dostupná.
- Plynové spotřebiče a systémy je nutno pravidelně kontrolovat. Regulátor, hadice a její svorka musí být pravidelně kontrolovány a vyměňovány v intervalech doporučených výrobcem nebo v případě nutnosti.
- Plynové hořáky pravidelně čistěte. Plameny by měly být modré a rovnoměrně hořet.
- Tento výrobek může být používán pouze v místnosti, v níž je nainstalován řádně seřízený a funkční detektor oxidu uhelnatého. Zajistěte správnou funkci detektoru oxidu uhelnatého a jeho častou údržbu. Detektor oxidu uhelnatého musí být nainstalován v maximální vzdálenosti dva metry od výrobku.
- Správné spalování je nezbytné pro plynové spotřebiče. V případě neodkonaleho spalování se může uvolnit oxid uhelnatý (CO). Oxid uhelnatý je plyn bez barvy a zápachu, který je velmi jedovatý a má smrtelné účinky i ve velmi malých dávkách.
- Vyžádejte si informace o telefonních číslech pro pohotovost plynu a bezpečnostních opatřeních v případě, že ucítíte unikající plyn.
- Podmínky a hodnoty pro nastavení plynu tohoto

produktu jsou uvedeny na typovém štítku.

Postup v případě, že ucítíte plyn

- Nepoužívejte otevření oheň a nekuřte. Nepoužívejte žádná elektrická tlačítka (např. lampu, domovní zvonek atd.). Nepoužívejte telefony nebo mobilní telefony. Riziko vibuchu a otravy!
- Zavřete všechny ventily na plynových spotřebičích a plynových hodinách.
- Otevřete dveře a okna.
- Zkontrolujte těsnost všech trubic a spojení. Pokud stále cítíte unikající plyn, vyjděte z bytu.
- Upozorněte sousedy.
- Přivolejte hasiče. Použijte telefon mimo dům.
- Nepronikajte do zařízení, pokud nemáte informace, že je to bezpečné.

Elektrická bezpečnost

- Dojde-li k selhání produktu, nesmí být používán až do okamžiku opravy zástupcem autorizovaného servisu. Hrozí riziko zásahu elektrickým proudem!
- Produkt zapojte pouze do uzemněné zásuvky s daným napětím a ochranou uvedenou v "Technické

údaje". Uzemnění musí zajistit kvalifikovaný elektrikář, pokud používáte výrobek s transformátorem nebo bez něj. Naše společnost nenesе žádnou zodpovědnost za problémy vyplývající z neuzemnění produktu v souladu s místními směrnici.

- Produkt nikdy nemyjte nalitím vody na něj! Hrozí riziko zásahu elektrickým proudem!
- Zásuvky se nikdy nedotýkejte mokřýma rukama! Zástrčku nikdy neodpojujte tahem za kabel, vždy za zástrčku.
- Produkt musí být během instalace, údržby, čištění nebo oprav odpojen.
- Pokud je napájecí kabel poškozen, musí jej vyměnit výrobce, jeho servisní zástupce nebo obdobně kvalifikovaná osoba, aby se předešlo riziku.
- Spotřebič musí být nainstalován tak, aby byl ze sítě zcela odpojen. Oddělení musí být zajištěno buď zástrčkou nebo spínačem vestavěným do fixní elektrické instalace, v souladu se stavebními směrnici.

- Všechny činnosti s elektrickým zařízením a systémy mohou provádět jen autorizované osoby.
- V případě jakýchkoli poškození vypněte přístroj a odpojte jej od napájení. Za tímto účelem vypněte domovní pojistku.
- Zkontrolujte, zda je hodnota pojistky kompatibilní s výrobkem.

Bezpečnost produktu

- **VAROVÁNÍ:** Spotřebič a dostupné části se při používání zahřívají. Dávejte pozor, abyste se nedotkli topných prvků. Děti do 8 let věku udržujte mimo dosah nebo pod stálým dohledem.
- Nikdy nepoužívejte výrobek, pokud váš úsudek nebo koordinaci ovlivňuje použití alkoholu a/nebo léků.
- Dávejte pozor při používání alkoholu v pokrmech. Alkohol se při vysokých teplotách vypařuje a může způsobit požár, jelikož se vznítí, když se dostane do kontaktu s horkou plochou.
- Nestavte žádné hořlavé materiály vedle výrobku, jelikož jeho boky se při používání zahřejí.
- Všechny větrací otvory musejí zůstat bez překážek.
- Na čištění spotřebiče nepoužívejte parní čističe, mohlo by dojít k zásahu elektrickým proudem.
- **VAROVÁNÍ:** Vaření bez dozoru, při kterém používáte tuk nebo olej může být nebezpečné a může způsobit požár. NIKDY se nepokoušejte uhasit oheň vodou, ale vypněte spotřebič a poté plamen zakryjte pokličkou nebo hasicí rouškou.
- **VAROVÁNÍ:** Proces vaření musí být pod dohledem. Krátkodobý proces vaření musí být pod dohledem nepřetržitě.
- **VAROVÁNÍ:** Nebezpečí požáru: Na povrchu určeném k vaření neskladujte žádné předměty.
- **VAROVÁNÍ:** Je-li povrch nalomený, vypněte spotřebič, abyste tak předešli možnosti úrazu elektrickým proudem.
- V případě rozbití skleněné varné desky: Okamžitě vypněte všechny hořáky a elektrická topná tělesa a odpojte spotřebič z elektrické sítě. Nedotýkejte se povrchu spotřebiče. Spotřebič nepoužívejte.

Pro bezpečný provoz:

- Ujistěte se, zda zástručka zapadla do zásuvky a nezpůsobí vznik jiskry.
- Nepoužívejte poškozený nebo nalomený prodlužovací kabel ani jiný než originální kabel.
- Ujistěte se, zda je při zapojení není na zástrčce žádná vlhkost ani kapalina.
- Ujistěte se, zda je připojení plynu nainstalované dobře a nedojde k unikání plynu.

Určené použití

- Tento výrobek je určen pro domácí použití. Komerční použití není přípustné.
- **VAROVÁNÍ:** Toto zařízení je určeno jen pro vaření. Nesmí se používat na jiné účely, například k vytápění místností.
- Výrobce nezodpovídá za žádné škody způsobené nesprávným použitím nebo manipulací.

Bezpečnost dětí

- **VAROVÁNÍ:** Přístupné části se mohou během používání rozehrát. Malé děti udržujte mimo dosah.
- Obalové materiály jsou pro děti nebezpečné. Udržujte děti mimo dosah obalových materiálů. Všechny části

obalu prosím likvidujte v souladu se standardy ochrany životního prostředí.

- Elektrické a/nebo plynové výrobky jsou nebezpečné pro děti. Udržujte děti mimo dosah tohoto výrobku, pokud je v provozu, nedovolte jim hrát si s výrobkem.
- Nad spotřebič nestavte žádné předměty, na něž by děti mohly dosáhnout.

Likvidace starého výrobku

Dodržování směrnice WEEE a o likvidaci odpadů:



Tento produkt splňuje směrnici EU WEEE (2012/19/EU). Tento výrobek nese symbol pro třídění, platný pro elektrický a elektronický odpad (WEEE).

Tento produkt byl vyroben z vysoce kvalitních součástí a materiálů, které lze znovu použít a které jsou vhodné pro recyklaci. Produkt na konci životnosti nevyhazujte do běžného domácího odpadu. Odveďte ho do sběrného místa pro recyklaci elektrických a elektronických zařízení. Informace o těchto sběrných místech získáte na místních úřadech.

Dodržování směrnice RoHS:

Produkt, který jste zakoupili splňuje směrnici EU RoHS (2011/65/EU). Neobsahuje žádné škodlivé ani zakázané materiály, které jsou směrníci zakázané.

Likvidace obalových materiálů

- Obalové materiály jsou nebezpečné pro děti. Obalové materiály uschovejte na bezpečném místě mimo dosah dětí. Obalové materiály výrobku jsou vyrobeny z recyklovatelných materiálů. Zlikvidujte je správně a třídte je v souladu s pokyny pro likvidaci recyklovaného odpadu.

Nelikvidujte je s běžným domácím odpadem.

2 Obecné informace

Přehled

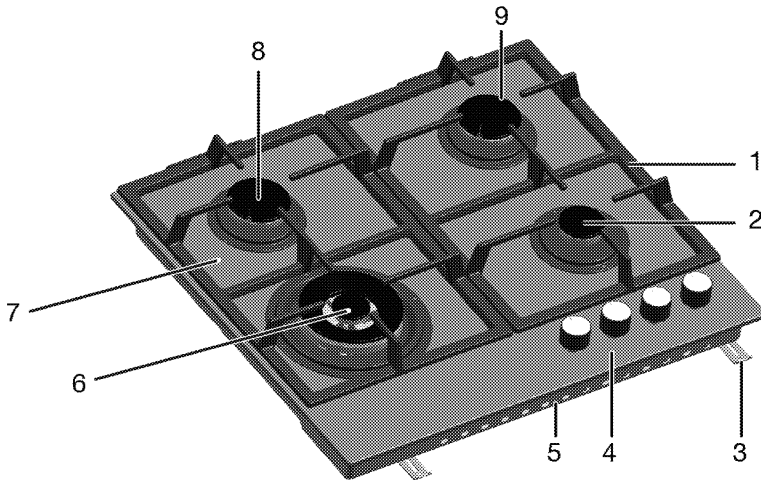

- 1 Podpěra pánve
- 2 Příkladový hořák
- 3 Montážní svorka
- 4 Ovládací panel
- 5 Kryt základny

- 6 Hořák na wok
- 7 Tvrzené sklo
- 8 Normální hořák
- 9 Normální hořák

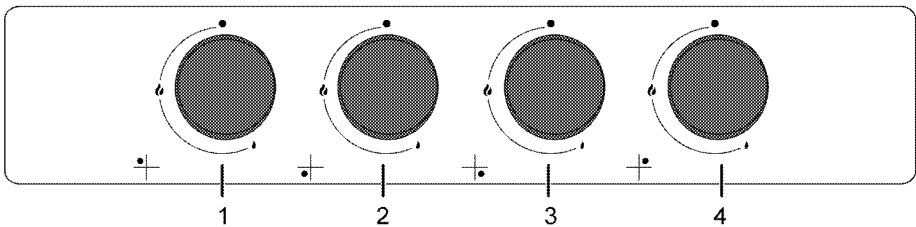

- 1 Normální hořák Vzadu vlevo
- 2 Hořák na wok Vpředu vlevo

- 3 Příkladový hořák Vpředu vpravo
- 4 Normální hořák Vzadu vpravo

Technické parametry

Napětí/frekvence	220-240 V ~ 50 Hz
Typ kabelu / průřez	min.H05V2V2-F 3 x 0,75 mm ²
Kategorie plynového zařízení	Kat II 2ELs3B/P / Cat II 2H3+ / Cat II 2H3B/P / Cat I 2H / /
Typ instalovaného plynu / tlak produktu	G 20/20 mbar
Celková spotřeba plynu	9.5 kW (691 g/h)
Přeměna na typ plynu/tlak ^s _ volitelné	G 2.350/13 mbar G 30/37 mbar - G 30/28-30 mbar - G 31 /37 mbar - / - / - / - / - /
Vnější rozměry (výška/šířka/hloubka)	46 mm/585 mm/524 mm
Rozměry instalace (šířka/hloubka)	560 mm/480-490 mm
Hořáky	
Vzadu vlevo	Normální hořák
Výkon	1.75 kW (127 g/h)
Vpředu vlevo	Hořák na wok
Výkon	5 kW (364 g/h)
Vpředu vpravo	Přídavný hořák
Výkon	1 kW (73 g/h)
Vzadu vpravo	Normální hořák
Výkon	1.75 kW (127 g/h)

i Technické parametry se mohou měnit bez předchozího upozornění za účelem zvyšování kvality výrobku.

i Obrázky v tomto návodu jsou schematické a nemusí se shodovat s vaším výrobkem.

i Hodnoty na štítcích výrobku nebo v doprovodné dokumentaci jsou zjišťovány v laboratorních podmínkách podle příslušných norem. Podle provozních a okolních podmínek výrobku se tyto hodnoty mohou měnit.

Tabulka injektoru

Poloha oblastí varné desky	1.75 kW (127 g/h)	5 kW (364 g/h) Vpředu vlevo	1 kW (73 g/h) Vpředu vpravo	1.75 kW (127 g/h) Vzadu vpravo
Typ plynu / Tlak plynu	Vzadu vlevo			
G 20/20 mbar	97	171	72	97
G 30/28-30 mbar	66	110	50	66
G 30/37 mbar	65	105	47	65
G2.350/13mbar	128	250	95	128
G 31/ 37 mbar	66	110	50	66

Injektory, které nebyly dodány s vaším produktem, můžete získat od autorizovaného poskytovatele služeb.

Kategorie/typy/tlak zemního plynu

Typ plynu, tlak a kategorii plynu, které lze použít pro zemi, kde bude produkt instalován, naleznete v tabulce níže.

KODY ZEMĚ	KATEGORIE		TYP A TLAK PLYNU			
FR	Cat II	2E+3+	G20,20 mbar	G25,25 mbar	G30,28 30 mbar	G31,37 mbar
BE	Cat II	2E+3+	G20,20 mbar	G25,25 mbar	G30,28 30 mbar	G31,37 mbar
RU	Cat II	2H3B/P	G20,20 mbar	G30,30 mbar	G20,13 mbar	G20,10 mbar
CZ	Cat II	2H3+	G20,20 mbar	G30,28 30 mbar	G31,37 mbar	
NL	Cat II	2E(43.46 - 45.3 MJ/m3 (0°C))3B/P	G25.3,25 mbar	G20,20 mbar	G30,30 mbar	
	Cat II	2L3B/P	G25,25 mbar	G20,20 mbar	G30,30 mbar	
GB	Cat II	2H3+	G20,20 mbar	G30,28 30 mbar	G31,37 mbar	
IE	Cat II	2H3+	G20,20 mbar	G30,28 30 mbar	G31,37 mbar	
ES	Cat II	2H3+	G20,20 mbar	G30,28 30 mbar	G31,37 mbar	
PT	Cat II	2H3+	G20,20 mbar	G30,28 30 mbar	G31,37 mbar	
CH	Cat II	2H3+	G20,20 mbar	G30,28 30 mbar	G31,37 mbar	
IT	Cat II	2H3+	G20,20 mbar	G30,28 30 mbar	G31,37 mbar	
SK	Cat II	2H3+	G20,20 mbar	G30,28 30 mbar	G31,37 mbar	
CY	Cat II	2H3+	G20,20 mbar	G30,28 30 mbar	G31,37 mbar	
SI	Cat II	2H3+	G20,20 mbar	G30,28 30 mbar	G31,37 mbar	
GR	Cat II	2H3+	G20,20 mbar	G30,28 30 mbar	G31,37 mbar	
PL	Cat II	2ELS3B/P	G20,20 mbar	G2.350,13 mbar	G30,37 mbar	
	Cat II	2E3P(B/P)	G20,20 mbar	G30,37 mbar		
DE	Cat II	2E3B/P	G20,20 mbar	G30,50 mbar		
AT	Cat II	2H3B/P	G20,20 mbar	G30,50 mbar		
SE	Cat II	2H3B/P	G20,20 mbar	G30,30 mbar		
LT	Cat II	2H3B/P	G20,20 mbar	G30,30 mbar		
NO	Cat II	2H3B/P	G20,20 mbar	G30,30 mbar		
RO	Cat II	2H3B/P	G20,20 mbar	G30,30 mbar		
DK	Cat II	2H3B/P	G20,20 mbar	G30,30 mbar		
EE	Cat II	2H3B/P	G20,20 mbar	G30,30 mbar		
MA	Cat II	2H3B/P	G20,20 mbar	G30,30 mbar		
FI	Cat II	2H3B/P	G20,20 mbar	G30,30 mbar		
HR	Cat II	2H3B/P	G20,20 mbar	G30,30 mbar		
TR	Cat II	2H3B/P	G20,20 mbar	G30,30 mbar		
MT	Cat I	3B/P	G30,30 mbar			
IS	Cat I	2H	G20,20 mbar			
LV	Cat I	2H	G20,20 mbar			
LU	Cat I	2E	G20,20 mbar			
BG	Cat I	2H	G20,20 mbar			
	Cat I	3B/P	G30,30 mbar			
HU	Cat I	2H	G20,25 mbar			
	Cat I	3B/P	G30,30 mbar			

- * Minimální výška k digestoři viz doporučení v návodu k použití digestoře. Pokud to není doporučeno v návodu k použití digestoře, měla by být tato výška alespoň min.650 mm.
- ** Minimální vzdálenost mezi skříní musí být stejná jako šíře varné desky

X-Minimální vzdálenost mezi výřezem a boční stěnou.

Y-Minimální vzdálenost mezi zadním okrajem výřezu a zadní stěnou.

Typ řízení varné desky	Typ desky hořáku	Šířka varné desky (mm) #	X (mm)	Y (mm)
Ovládání bočním knoflíkem	Kov	600 / 610	100	50
Ovládání bočním knoflíkem	Sklo	600 / 650	100	60
Ovládání předním knoflíkem	Kov / sklo	600	170	50 ***
Ovládání předním knoflíkem	Kov / sklo	750	170	70

*** Tato velikost bude 60 mm v modelech s 9 polohovými plynovými knoflíky.

Viz rozměr šířky v části technické tabulky uživatelské příručky.

Ventilace místnosti

U všech místností musí být otevíratelné okno apod., u některých místností bude nutno použít trvalé odvětrání. Vzduch pro spalování je vtahován z místnosti a spalovací plyny jsou vypouštěny přímo do místnosti. Pro bezpečné používání spotřebiče je nezbytná dobrá ventilace místnosti.

Pokoje s dveřmi nebo okny, které se otevírají přímo do vnějšího prostředí

Ve dveřích nebo oknech, které se otevírají přímo do venkovního prostředí, musí být větrací otvory s rozměry uvedenými v tabulce níže podle celkového výkonu zařízení (celková spotřeba plynu na spotřebiči je uvedena v tabulce technické specifikace této uživatelské příručky). Pokud nejsou dveře nebo okna vybavena celkovým odvětrávacím otvorem, který odpovídá celkové spotřebě plynu spotřebiče, jak je uvedeno v následující tabulce, musí být v místnosti určité další pevný větrací otvor, aby bylo zajištěno, že se dosáhne celkových minimálních požadavků na ventilaci vzhledem k celkové spotřebě plynu spotřebiče. Pevný větrací otvor může

obsahovat otvory pro stávající vzduchové štěrby, rozměr otvoru digestoře apod.

Celková spotřeba plynu (kW)	min. ventilační otvor (cm ²)
0-2	100
2-3	120
3-4	175
4-6	300
6-8	400
8-10	500
10-11,5	600
11,5-13	700
13-15,5	800
15,5-17	900
17-19	1000
19-24	1250

Pokoje bez dveří nebo oken, které se otevírají přímo do vnějšího prostředí

Pokud v místnosti, kde je výrobek umístěn, nejsou dveře nebo okno, které se otevírají přímo do venkovního prostředí, je třeba hledat jiné výrobky, které určité poskytují pevný nepřizpůsobitelný a neuzavíratelný větrací otvor, splňující požadavky na minimální ventilační otvory pro celkovou spotřebu plynu spotřebiče, jak je uvedeno ve

výše uvedené tabulce. Zároveň by měly být dodrženy příslušné stavební předpisy. Pokud prostor nebo vnitřní prostor obsahuje více než jedno plynové zařízení, musí být nad rámec požadavku uvedeného v tabulce poskytnut i dodatečný větrací prostor. Velikost dodatečné větrací plochy musí odpovídat předpisům příslušných plynových spotřebičů.

U spodní hrany dveří, které se otevírají do vnitřního prostředí v místnosti, kde je umístěn výrobek, musí být zajištěna minimální mezera 10 mm. Musíte zajistit, aby předměty, jako jsou koberce, jiné podlahové krytiny atd. neovlivňovaly průchod, když jsou zavřené dveře. Sporák lze umístit do kuchyně, kuchyně/jídelny nebo kuchyňského koutu v obytné místnosti, ne však do místnosti s vanou či sprchou. Sporák nesmí být instalován v obytné místnosti s plochou pod 20 m³.

Neinstalujte tento spotřebič do místnosti pod úroveň země, pokud není otevřena na přízemní podlaží nejméně na jedné straně.

Instalace a připojení

- Příklad lze instalovat a připojovat jen v souladu se zákonnými předpisy.

Elektrické zapojení

Připojte výrobek k uzemněné zásuvce/vedení chráněného miniaturním jističem vhodného výkonu, jak je uvedeno v tabulce „Technické specifikace“. Uzemnění musí zajistit kvalifikovaný elektrikář, pokud používáte výrobek s transformátorem nebo bez něj. Naše společnost neodpovídá za škody vzniklé z důvodu používání výrobku bez správného uzemnění v souladu s místními předpisy.

 Výrobek smí připojit k napájení pouze autorizovaný a kvalifikovaný pracovník. Záruční lhůta výrobku začíná běžet až po řádné instalaci. Výrobce neodpovídá za škody vzniklé při procesech prováděných neoprávněnými osobami.



Napájecí kabel je nutno nepřiskřípnout, ohnout či zmáčknout, nesmí přijít do styku s horkými částmi zařízení.

Poškozený napájecí kabel musí vyměnit kvalifikovaný elektrikář. Jinak je zde nebezpečí zásahu elektrickým proudem, zkratu nebo požáru!

- Zapojení musí splňovat národní předpisy.
- Údaje napájení musejí odpovídat údajům na typovém štítku přístroje. Typový štítek je na zadním krytu výrobku.
- Napájecí kabel vašeho výrobku musí odpovídat hodnotám v tabulce "Technické parametry".



Než zahájíte jakoukoli činnost na elektrické instalaci, odpojte výrobek od napájení. Hrozí riziko zásahu elektrickým proudem!



Zástrčka napájecího kabelu musí být snadno dosažitelná i po instalaci (nevedte ji nad varnou desku).



Během zapájení je nutné použít národní/místní elektrické předpisy a musí se použít příslušná zásuvka/vedení a zástrčka pro troubu. V případě, že jsou limity výkonu produktu mimo provozní schopnost zástrčky a zásuvky/vedení, musí být výrobek připojen přes pevnou elektrickou instalaci přímo bez použití zástrčky a zásuvky/vedení.

Zapojte napájecí kabel do zásuvky.

Připojení plynu



Obecná varování

- Pokud instalaci, opravu nebo připojení provede neautorizovaná/neoprávněná/hekvalifikovaná osoba nebo technik, hrozí nebezpečí výbuchu, požáru a otravy.
- Před umístěním výrobku se ujistěte, zda jsou místní distribuční podmínky (typ a tlak plynu) a nastavení plynu výrobku v

souladu s těmito podmínkami. Podmínky nastavení plynu a hodnoty výrobku jsou uvedeny na štítcích (nebo typovém štítku).

- Pokud kód vaší země není uveden na štítku, postupujte podle místních technických pokynů pro vaši zemi pro připojení a konverzi plynu.
- Výrobek může k plynovému rozvodu připojit pouze oprávněná/licencovaná/kvalifikovaná osoba nebo technik.
- Výrobce nenese odpovědnost za škody vzniklé v důsledku postupů provedených neoprávněnou/nelicencovanou/nekvalifikovanou osobou nebo technikem.
- Před zahájením jakýchkoli prací na plynové instalaci odpojte přívod plynu. Je přítomno riziko výbuchu!
- **Pokud potřebujete později používat výrobek s jiným typem plynu, musíte se poradit s autorizovanou/licencovanou/kvalifikovanou osobou nebo technikem o příslušném postupu konverze.**
- Po každém použití zkontrolujte těsnost plynové přípojky. Výrobce nenese odpovědnost za žádné škody, které mohou vzniknout v důsledku úniku plynu, ke kterému může dojít v důsledku připojení nebo přestavby plynu provedené neoprávněnými osobami/osobami bez povolení.



Riziko požáru:

Pokud připojení neprovedete podle níže uvedených pokynů, hrozí riziko úniku plynu a požáru. **Naše společnost nemůže nést zodpovědnost za škody, které z toho vyplývají.**

- Připojení plynu musí provést pouze oprávněná/licencovaná/kvalifikovaná osoba nebo technik.
- Ujistěte se, že plynová hadice, která se má použít v plynové přípojce, splňuje místní normy pro plyn.
- Ohebná plynová hadice musí být připojena tak, aby se nedotýkala pohyblivých částí a horkých povrchů (znázorněných na obrázcích níže) v jejím okolí a aby nebyla zachycena při pohybu pohyblivých částí. (např. zásuvky). Kromě

toho by neměla být umístěna v prostorách, kde by se mohla zmáčknout.

- Nepohybujte s výrobkem, jehož plynové připojení bylo dokončeno. Při přemístění, může vzniknout riziko úniku plynu.
- Plynová hadice by se měla připojovat širokými úhlovými zatačkami proti možnosti zlomení a prohnutí během připojování.
- Plynová hadice se nesmí drtit, prohýbat, mačkat, dotýkat se ostrých rohů ani přicházet do kontaktu s horkými částmi výrobku a kuchyňským nádobím na výrobku. V důsledku poškození plynové hadice hrozí nebezpečí výbuchu!
- Plynová hadice nesmí přijít do kontaktu s částmi, které mohou dosáhnout teploty o 70 C vyšší než pokojová teplota.
- K připojení plynu a přestavbu se musí použít klíč.

Díly pro připojení plynu

Vizuály dílů a nástrojů, které mohou být vyžadovány pro připojení plynu, jsou uvedeny níže. V závislosti na modelu se tyto díly nemusí dodávat spolu s výrobkem. Části plynových přípojek, které se mají použít, se mohou lišit v závislosti na typu plynu a předpisů dané země.

	Těsnění proti úniku
	Připojovací kus pro zemní plyn (G20,G25) EN 10226 R1/2"
	Připojovací kus pro kapalný plyn (G30,G31)
	Připojovací kus výstupu plynu
	Záslepka

Připojení plynu - Zemní plyn

- Instalace zemního plynu musí být před instalací výrobku vhodně připravena k montáži. Na výstupu plynového systému, který má být připojen k výrobku, musí být ventil zemního plynu.
- Ujistěte se, že je ventil zemního plynu snadno přístupný.
- Připojte výrobek k systému zemního plynu ve vaší domácnosti pomocí flexibilní plynové hadice, která splňuje místní normy.
- Při připojování plynu se musí použít nové těsnící těsnění.
- Přívod plynu musí být připojen přes plynové potrubí nebo bezpečnostní plynovou hadici se závitovými spojkami na obou koncích.
- Připojení lze uskutečnit dvěma různými způsoby:
 - EN ISO 228 Připojení typu G1/2"
 - EN 10226 Připojení typu R1/2"

EN ISO 228 Připojení typu G1/2"

1. Vložte nové těsnění do spojovacího dílu a ujistěte se, že je správně usazeno.
2. Připojovací díl na plyn připevněte ke spotřebiči pomocí 22 mm klíče a připojovací díl vložte do připojovacího dílu pomocí 24 mm klíče.

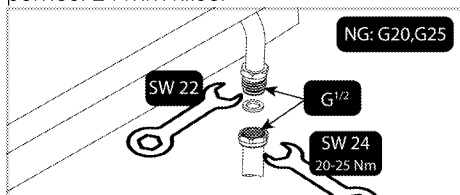

3. Po připojení musíte zkontrolovat, zda nedochází k netěsnosti spojovací části.

EN 10226 Připojení typu R1/2"

1. Vložte nové těsnění do připojovacího dílu pro zemní plyn a zkontrolujte, zda je těsnění správně usazeno.
2. Dokud držíte výstup plynové přípojky výrobku zafixovaný klíčem 22, připojte propojovací díl k výstupu plynu výrobku klíčem 24 a pevně jej utáhněte.

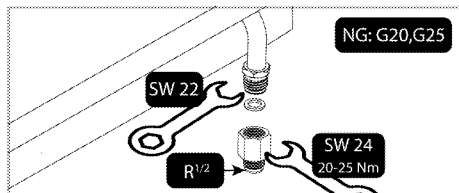

3. Kolem závitové části propojovací spojky namotejte těsnící hmotu. Připojte závitovou část bezpečnostní plynové hadice/trubky k propojovací přípojce pomocí 24 mm klíče a pevně ji utáhněte, přičemž propojovací spojku držte na místě pomocí 24 mm klíče.

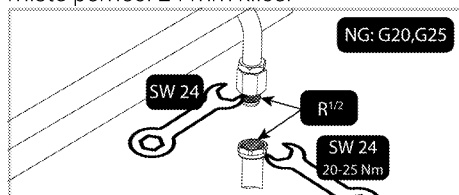

4. Po připojení musíte zkontrolovat, zda nedochází k netěsnosti spojovací části.

Připojení plynu - LPG

- Váš výrobek by měl být připojen tak, aby byl blízko plynové přípojce, aby se zabránilo úniku plynu.
- Před realizací plynové přípojky si zajistěte plastovou plynovou hadici a vhodnou montážní svorku. Vnitřní průměr plastové plynové hadice musí být 10 mm a její délka nesmí být větší než 150 cm. Plastová hadice musí být odolná vůči úniku a musí se dát kontrolovat.
- Plynové spotřebiče a systémy se musí pravidelně kontrolovat, zda správně fungují. Regulátor, hadice a její svorka musí být pravidelně kontrolovány a vyměňovány ve lhůtách doporučených výrobcem nebo v případě potřeby.
- Při připojování plynu se musí použít nové těsnící těsnění.
- Plynová přípojka se musí připojit pomocí plynové hadice nebo pevné přípojky.

Připojení s plynovou hadicí

1. Vložte nové těsnění do připojovacího dílu pro LPG a zkontrolujte, zda je těsnění správně usazeno.
2. Připojovací vývod plynu výrobku zajistěte klíčem o průměru 22 mm, připojovací díl připojte k vývodu plynu výrobku klíčem o průměru 24 mm a pevně utáhněte.

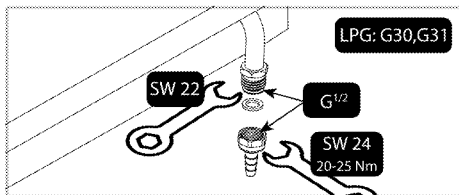

- Namontujte montážní svorku na jeden konec plynové hadice. Konec plynové hadice, ke kterému jste připojili svorku, změkčete vložením do vroucí vody na jednu minutu.
- Změkčenou plynovou hadici zasuňte až do spojovacího kusu. Svorku pevně utáhněte šroubovákem.

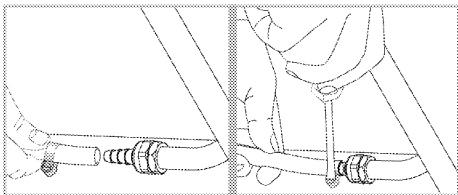

- Po připojení musíte zkontrolovat, zda nedochází k netěsnosti spojovací části.

Kontrola těsnosti v místě připojení

- Ujistěte se, že jsou všechny knoflíky na výrobku vypnuté. Zkontrolujte, zda je otevřen přívod plynu. Připravte mýdlovou pěnu a naneste ji na místo připojení hadice pro kontrolu úniku plynu.
- Dojde-li k úniku plynu, mýdlová část se zpění. V takovém případě ještě jednou zkontrolujte plynovou přípojku.
- Namísto mýdla můžete ke kontrole úniku plynu použít komerčně dostupné spreje.
- V případě úniku plynu uzavřete přívod plynu a místnost vyvětrejte.

i Nikdy nekontrolujte únik plynu zápalkou či zapalovačem.

Instalace výrobku

- Sejměte hořáky, kryty hořáků a mřížky na varné desce z výrobku.
- Otočte varnou desku vzhůru nohama a umístěte ji na rovnou plochu.
- Při instalaci varné desky použijte těsnění, které je součástí dodávky. Těsnění umístěte kolem varné desky, jak je uvedeno na následujícím obrázku, a zajistěte odstup 1 až 2 mm od vnitřního okraje skla.

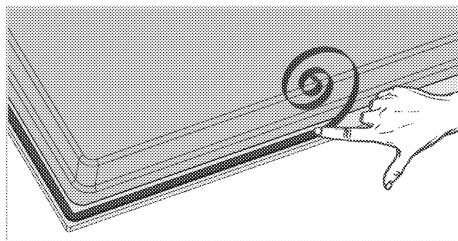

- Umístěte výrobek na pracovní desku.
- Pomocí montážních svorek upevněte desku s využitím otvorů v dolním krytu.

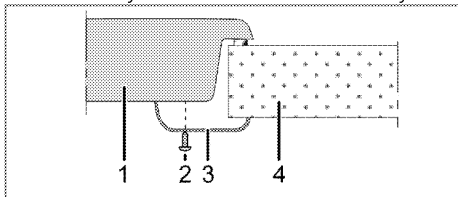

- Varná deska
- Šroub
- Montážní svorka
- Pracovní deska

i Když instalujete desku na skříň, musíte instalovat polici, která oddělí skříň od desky podle předchozího obrázku. Není to nutné, když provádíte instalaci na vestavěnou troubu.

Například, pokud je možné se dotknout spodní strany výrobku po jeho montáži do zásuvky, musí být tato část zakryta dřevěnou deskou.

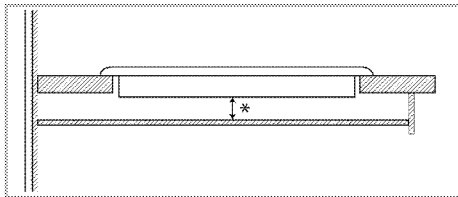

* min. 15 mm

Pohled zezadu (otvory pro připojení)

- i** Umístění spojovacích otvorů znázorněné na obrázku níže je pouze schématické a může se lišit v závislosti na modelu produktu. Připevňujte je podle umístění spojovacích otvorů na vašem produktu.

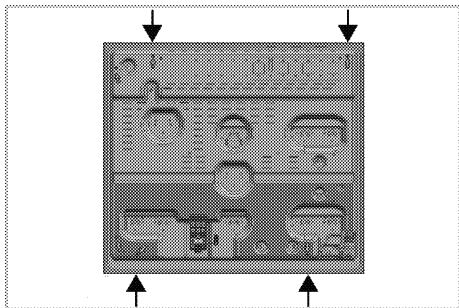

Umístěte hořáky, víčka hořáků a grily zpět na jejich místo po instalaci.

- !** Upevnění spojů k jiným otvorům není vhodný postup z bezpečnostních důvodů, jelikož může poškodit systém plynu a elektriny.

- !** Plotýnka obsahuje komponenty využívající plyn a elektrinu. Z tohoto důvodu musí být plotýnka upevněná na desku pouze přes fixační otvory, pouze pomocí dodaných bezpečnostních prvků a šroubů a jak je uvedeno v návodu. V opačném případě bude představovat ohrožení života a majetku.

Poslední kontrola

1. Otevřete přívod plynu.
2. Zkontrolujte instalaci plynu kvůli správnému upevnění a těsnosti.
3. Zapalte hořáky a zkontrolujte vzhled plamene.

- i** Plamen musí být modrý a musí mít pravidelný tvar. Pokud je plamen nažloutlý, zkontrolujte, zda je víčko hořáku bezpečně usazeno, nebo vyčistěte hořák.

Změna plynu

! Obecná varování

- Před zahájením jakýchkoli prací na plynové instalaci odpojte hlavní přívod plynu. Je přítomno riziko výbuchu!
- Všechny plynové trysky musí být vyměněny a nastavení hoření plynových kohoutků musí být provedeno v poloze volnoběhu, aby byl výrobek vhodný pro použití s jiným plynem.
- Po změně typu plynu se musí nový štítek s typem plynu na náhradním sáčku nalepit na aktuální štítek, který se již nachází na zadní stěně výrobku.
- Konvertibilní typ plynu a kategorie plynu vašeho výrobku podle země jsou uvedeny v části "Kategorie/typy/tlak plynu v zemi". V této tabulce viz typy plynu, které můžete ve své oblasti konvertovat. V této tabulce nelze konvertovat na nspecifikované typy plynů.
- Náhradní tryska vhodná pro typ plynu, který chcete konvertovat, nemusí být dodána s výrobkem. Trysky můžete získat v autorizovaném servisu nebo na místě, kde jste výrobek zakoupili.
- Hodnoty trysek a typy plynů, které se mají používat pro hořáky, jsou uvedeny na konci této části. Proveďte připojení typu plynu, který má být přeměněn, jak je popsáno v části připojení plynu.

Náhradní díly pro konverzi plynu

Níže jsou uvedeny vizualizace dílů a nástrojů, které mohou být potřebné pro konverzi plynu. V závislosti na modelu se tyto díly nemusí dodávat spolu s výrobkem.

	Obtaková tryska
	Tryska hořáku

Výměna trysky hořáku

1. Všechna ovládací tlačítka na ovládacím panelu otočte do polohy vypnuto.
2. Uzavřete přívod plynu.
3. Sejměte víčko hořáku a tělo hořáku.

4. Odstraňte plynové trysky otáčením proti směru hodinových ručiček. (klíč 7)

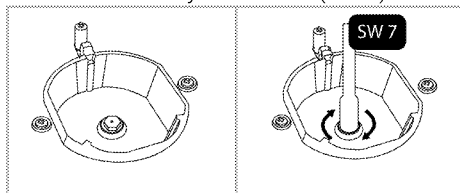

5. Pokud je váš výrobek vybaven hořákem wok s boční tryskou, odstraňte trysku pomocí klíče číslo 7.

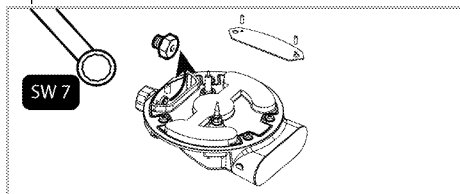

- i** ((Liší se podle modelu výrobku.))
Na některých hořácích varných desek je tryska zakryta kovovou částí. Při výměně trysky se musí tento kovový kryt odstranit.

6. Nainstalujte nové plynové trysky.
(Utahovací moment 4 Nm)
7. Zkontrolujte všechna připojení, abyste se ujistili, že jsou nainstalována bezpečně a spolehlivě.

- i** Nové trysky mají svou polohu vyznačenou na obalu nebo se můžete odvolat na tabulku trysek na stránce *Tabulka injektoru, strana 11*.

8. Po připojení musíte zkontrolovat těsnost trysek.

- i** Pokud nedojde k abnormální situaci, nesnažte se sejmout kohouty plynových hořáků. Pokud je nutné vyměnit kohout, musíte kontaktovat autorizovaný servis.

Nastavení sníženého průtoku plynu u kohoutů desky

1. Zapalte hořák, který chcete nastavit, a otočte tlačítko do polohy středního plamene.
2. Sejměte tlačítko z plynového kohoutu.
3. Použijte šroubovák vhodné velikosti k úpravě šroubu nastavení průtoku.

U LPG (propan-butan) otočte šroub doprava. U zemního plynu otočte šroub jednou **proti směru hodinových ručiček**.

» Normální délka rovného plamene ve snížené poloze by měla být 6-7 mm.

4. Pokud je plamen vyšší, než je požadovaná poloha, otočte šroub ve směru hodinových ručiček. Pokud je menší, otáčejte doleva.
5. V závislosti na použitém plynovém kohoutu ve vašem spotřebiči se může lišit poloha seřizovacího šroubu.

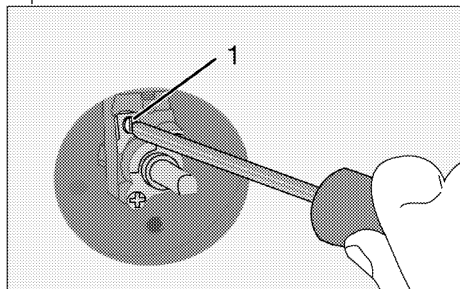

1 Šroub nastavení průtoku

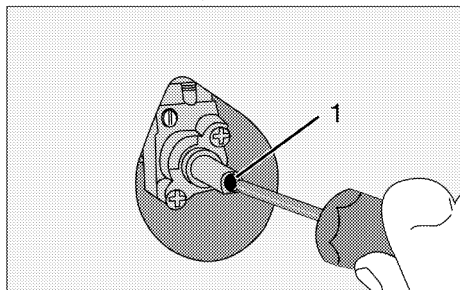

1 Šroub nastavení průtoku

- i** Pokud se změní typ plynu přístroje, je nutno změnit i štítek, který udává typ plynu přístroje.

Kontrola netěsnosti na tryskách

Před provedením změny na produktu se ujistěte, že jsou všechny ovládací knoflíky vypnuty. Po správné změně trysek by měl pro každou trysku zkontrolovat únik plynu.

1. Ujistěte se, že je přívod plynu do produktu zapnutý, přičemž všechny ovládací knoflíky stále udržujte ve vypnuté poloze.
2. Každý otvor trysky blokuje prstem působícím přiměřenou silou, aby se

zastavil únik plynu, když se zapne odpovídající ovládací knoflík a držte ve stisknuté poloze, aby se plyn dostal do trysky.

3. Připravenou mýdlovou vodu naneste na připojení trysky malým kartáčem, pokud v případě připojení trysky uniká plyn, mýdlová voda začne pěnit. V tomto případě trysku dotáhněte přiměřenou silou a opakujte krok 3 znovu.
4. Pokud pěna stále přetrvává, okamžitě vypněte přívod plynu do produktu a zavolejte autorizovaného servisního zástupce nebo technika s licenci. Nepoužívejte produkt, dokud do produktu nezasáhne autorizovaný servis.

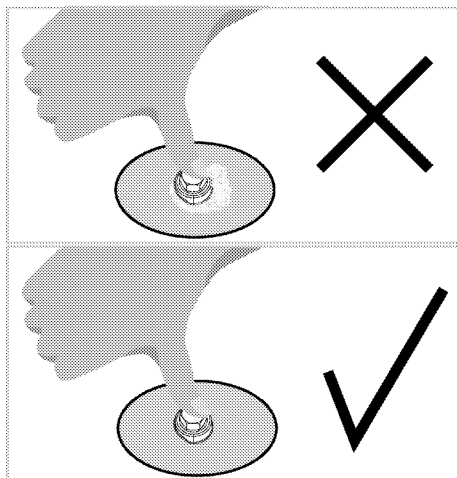
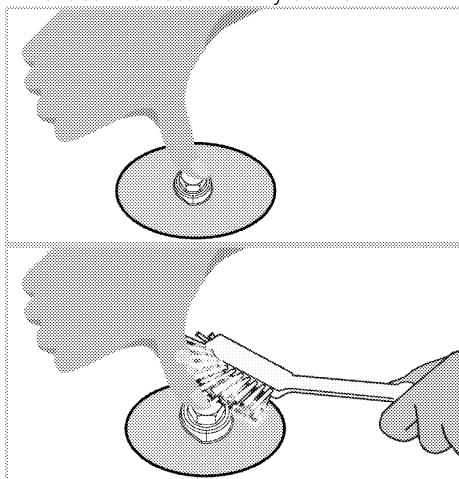

Likvidace starého výrobku

- Uschovejte si originální karton od výrobku a přepravujte výrobek v něm. Dodržujte pokyny na kartonu. Pokud nemáte originální karton, zabalte výrobek do bublin nebo silného kartonu a pevně oblepte páskou.
 - Zajistěte víčka a držáky pánví lepicí páskou.
- i** Zkontrolujte vzhled výrobku, zda neobsahuje škody, k nimž mohlo dojít při přepravě.

4 Příprava

Tipy pro úsporu energie

Následující informace vám pomohou používat zařízení ekologicky a ušetřit energii:

- Zmražené potraviny před vařením rozmrazte.
- Používejte pánve/hrnce s víky na vaření. Pokud nemáte víko, spotřeba energie může vzrůst až čtyřnásobně.
- Zvolte hořák, který je vhodný pro rozměr dna hrnce. Vždy zvolte správný rozměr hrnce pro připravovaný pokrm. Větší hrnce vyžadují více energie.
- Informace o energetické účinnosti podle EU 66/2014 naleznete na produktovém listu uvedeném u výrobku.

Úvodní použití

První čištění produktu



Povrch se může poškodit vlivem některých saponátů nebo čisticích materiálů.

Nepoužívejte agresivní saponáty, čisticí prášek/mléko ani ostré předměty při čištění.

1. Sejměte všechny obaly.
2. Setřete povrch výrobku vlhkým hadříkem nebo houbičkou a osušte hadříkem.

5 Používání varné desky

Obecné informace o vaření



Nikdy nepiňte pánev olejem do více než jedné třetiny. Při nahřívání oleje nenechávejte varnou desku bez dozoru. Přehřátý olej znamená nebezpečí požáru. **Nikdy se nesnažte možný oheň uhasit vodou!** Když se olej vznítí, přikryjte jej požární dekou nebo vlhkým hadrem. Vypněte varnou desku, pokud je to bezpečné, a zavolejte hasiče.

- Potraviny před smažením pečlivě osušte a opatrně vložte do horkého oleje. Před smažením zkontrolujte, zda zmrazené potraviny zcela rozmrzly.
- Nezakrývejte nádobu, v níž zahříváte olej.
- Pánve a hrnce umísťujte tak, aby jejich rukojeti nebyly nad varnou deskou a nemohlo dojít k jejich spálení. Na desku neumísťujte nevyvážené a snadno překlápělné nádoby.
- Na zapnuté varné oblasti nepokládejte prázdné nádoby a hrnce. Mohly by se poškodit.
- Provoz varných oblastí naprázdno bez nádoby nebo hrnce může poškodit výrobek. Jakmile dovaříte, vypněte varné oblasti.
- Jelikož povrch výrobku může být horký, nepokládejte na něj plastové ani hliníkové nádoby. Takové nádoby by neměly být používány k uchování potravin.
- Používejte pouze hrnce a nádoby s plochým dnem.
- Do hrnců a pánví vkládejte přiměřené množství potravin. Taktéž nebudete muset provádět zbytečné čištění z důvodu přetečení. Nepokládejte poklice hrnců nebo pánví na varné oblasti. Pokládejte hrnce do středu varné oblasti. Pokud chcete hrnce posunout na jinou varnou oblast, zvedněte jej a postavte ho tam, neposunujte jím.

Vaření s plynem

- Velikost nádoby musí odpovídat velikosti plamene. Upravte plamen tak, aby

nepřesahoval dno nádoby a umístěte nádobu na držák hrnce.

- Náhlé změny teploty na skleněné varné ploše mohou způsobit poškození, dávejte pozor, abyste během vaření nerozlili studené tekutiny.
- Nepoužívejte velké pánve/hrnce na zakrytí více než jednoho hořáku.

Používání varných desek

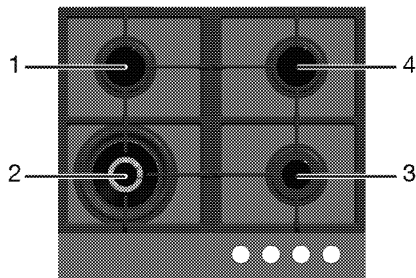

- 1 Normální hořák 14-20 cm
- 2 Hořák na wok 22-30 cm
- 3 Příkladový hořák 12-18 cm
- 4 Normální hořák 14-20 cm je seznam doporučených průměrů pro hrnce nebo pánve na příslušné hořáky.



Nepoužívejte nádoby na vaření větší, než je uvedeno ve výše uvedených max. a min. rozměrech. Použitím větších nádob na vaření riskujete otravu kyslíčnickem uhelnatým, přehřátí přilehlých povrchů a ovládacích knoflíků. Použitím menších nádob na vaření riskujete popálení plamenem.



Nepoužívejte pánve/hrnce přesahující výše uvedené limity rozměrů. V opačném případě se skleněná varná plocha přehřeje a výrobek se poškodí.



Části nebo součásti vašeho produktu se mohou poškodit vlivem vysoké teploty během vaření s podobným příslušenstvím, které se používá k výrobě uhlíků a není doporučeno v návodu. Za škody způsobené takovým použitím nese odpovědnost uživatel.

Velký symbol plamene označuje nejvyšší výkon vaření, malý symbol plamene odpovídá nejnižšímu výkonu vaření. Pokud otočíte do polohy vypnuto (nahoru), k hořákům neproudí plyn.

Zapálení plynových hořáků

1. Tiskněte tlačítko hořáku.
2. Otáčejte jím proti směru hodinových ručiček k velkému symbolu plamene.
» Plyn zažehne vzniklá jiskra.
3. Nastavte požadovaný výkon.

Vypínání plynových hořáků

Otočte tlačítkem pásma udržování teploty do polohy vypnuto (horní).



V případě náhodného zhasnutí plamenů hořáku vypněte ovládání hořáku a nepokoušejte se hořák znovu zapálit po dobu alespoň 1 minuty.

Bezpečnostní systém uzávěru plynu (u typů vybavených tepelnou součástí)

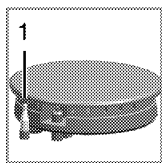

1. Bezpečnostní systém uzávěru plynu

Jakmile dojde ke zhasnutí hořáků z důvodu přetečení, spustí se bezpečnostní systém a přeruší přívod plynu.

- Stiskněte tlačítko směrem dovnitř a otočte jím proti směru hodinových ručiček a zapalte.
- Po zapálení plynu držte tlačítko ještě 3-5 sekund, aby se spustil bezpečnostní systém.
- Pokud se plyn nezapálil poté, co jste stiskli a pustili tlačítko, postup opakujte a tiskněte tlačítko po dobu 15 sekund.



Uvolněte tlačítko, pokud není hořák zapálen během 15 vteřin.

Před dalším pokusem počkejte nejméně 1 minutu. Hrozí riziko nahromadění plynu a výbuchu!

Hořák na wok



Hořáky na wok vám pomohou vařit rychleji. Wok, který se používá zejména v asijské kuchyni, je hluboká a plochá pánev, která se používá k vaření krájené zeleniny a masa na velkém ohni po krátkou dobu.

Jelikož je maso upečeno v těchto pánvích, které vedou teplo velmi rychle a rovnoměrně, na velkém ohni za velmi krátkou dobu, nutriční hodnota jídla je zachována a zelenina zůstává křupavá.

Hořák na wok můžete používat i pro běžné hrnce.

6 Údržba a péče

Obecné informace

Životnost výrobku se prodlouží a případné problémy se omezí, pokud je výrobek pravidelně čistěn.

! Odpojte zařízení od napájení, než začnete s údržbou a čištěním. Hrozí riziko zásahu elektrickým proudem!

! Před čištěním nechte přístroj vychladnout. Horké povrchy mohou způsobovat popáleniny!

- Výrobek po každém použití pečlivě vyčistěte. Takto snadněji odstraníte nečistoty z pečení, které se takto nebudou při příštím použití přístroje dále připalovat.
- Pro čištění přístroje nejsou potřeba žádná zvláštní čisticidla. Výrobek omyjte vodou s mycím přípravkem a hadříkem nebo houbou a osušte ji suchým hadrem.
- Vždy zkontrolujte, zda byla jakákoliv zbylá kapalina po čištění pečlivě očištěna a případná vylitá kapalina vysušena.
- K čištění nerezových ploch a rukojeti nepoužívejte čisticidla obsahující kyselinu nebo chlorid. K očištění těchto částí použijte měkký hadřík s tekutým rozpouštědlem (ne brusným) a dávejte pozor, abyste čistili jedním směrem.

i Povrch se může poškodit vlivem některých saponátů nebo čisticích materiálů. Nepoužívejte agresivní saponáty, čisticí prášek/mléko ani ostré předměty při čištění.

i Na čištění spotřebiče nepoužívejte parní čističe, mohlo by dojít k zásahu elektrickým proudem.

Čištění varné desky

Čištění varné desky

1. Z plotny sejměte držáky.

2. Z hořáku sejměte všechny části a vyčistěte pouze houbičkou, čisticím prostředkem a horkou vodou.
3. Části hořáku, které nelze sejmout, vyčistěte navlhčeným hadříkem.
4. Vyčistěte topný prvek (u modelů se zapalováním a topným prvkem) pomocí navlhčeného hadříku. Poté vše osušte suchým hadříkem. Ujistěte se, zda je vše zcela suché.

V opačném případě nedojde k zažehnutí.

5. Při umísťování vrchních mřížek věnujte pozornost správnému umístění držáků hrnců, aby hořáky byly uprostřed.

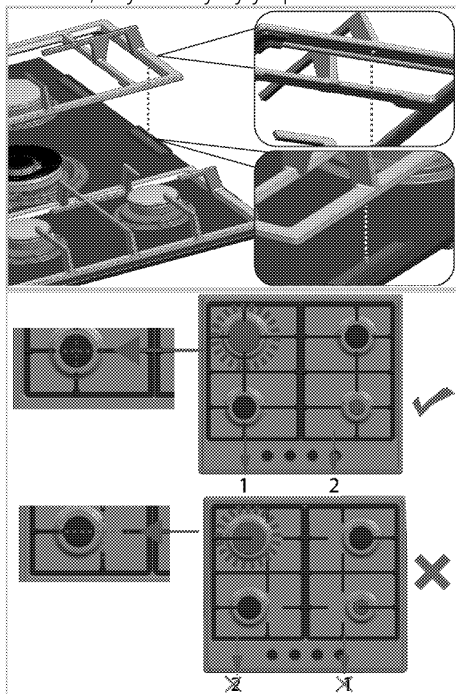

Montáž částí hořáku

Po očištění hořáku umístěte části, jak je uvedeno níže.

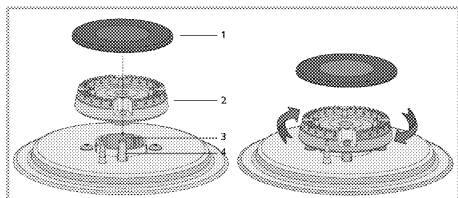

- 1 Víčko hořáku
 - 2 Hlava hořáku
 - 3 Komora hořáku
 - 4 Svíčka (u produktů se zapalovačem)
1. Hlavu hořáku umístíte tak, aby prošla otvorem zapalovací svíčky (4). Otočte hlavou hořáku doprava a doleva, abyste se ujistili, že je zasazena do komory hořáku.
 2. Víčko hořáku umístíte na hlavu hořáku.

Sklokeramický povrch

Sklokeramický povrch (sklokeramiku) otřete studenou vodou, dejte pozor, abyste nezanechali žádné zbytky čistícího prostředku a osušte suchým hadříkem. Zbytky čističe by mohly poničit sklokeramickou desku při jejím příštím použití.

Zaschlé zbytky na sklokeramické ploše (sklokeramice) za žádných okolností nestrhávejte nožem, ocelovou vlnou či podobnými nástroji.

Vápenaté usazeniny (žluté skvrny) odstraňte komerčně dostupným odstraňovačem vodního kamene, jako například octem nebo citronovou šťávou.

Pokud je povrch silně znečištěn, naneste čistič houbou a vyčkejte, dokud se nevsákne. Poté vyčistíte povrch desky vlhkým hadrem.

i Potraviny na bázi cukru, jako je hustý krém nebo sirup, je nutno ihned setřít a nečekat, až povrch vychladne. Jinak může být sklokeramický povrch nevratně poškozený.

Časem může barva nátěru nebo na jiných plochách mírně vyblednout. To nemá vliv na funkci spotřebiče.

Blednutí barev a skvrny na sklokeramické desce jsou normálním jevem, ne vadou.

Čištění ovládacího panelu

Vyčistěte ovládací panel a tlačítka vlhkým hadříkem a otřete je do sucha.

i Pokud je Váš výrobek vybaven tlačítka/knoflíky, při čištění ovládacího panelu ovládací knoflíky nesundávejte. Ovládací panel by se mohl poškodit.

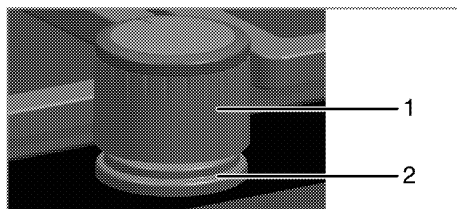

- 1 Tlačítko
- 2 Těsnící prvek

i Při čištění nevyjímejte těsnící prvky pod tlačítka.

7 Odstraňování potíží

Při zahřívání a ochlazování výrobek vydává kovový zvuk.

- Když se zahřejí kovové součástky, mohou se rozpínat a způsobovat hluk. >>> *Nejde o závadu.*

Chybí zapalovací jiskra.

- Není proud. >>> *Zkontrolujte pojistky v pojistkové skříni.*

Není plyn.

- Je uzavřený hlavní přívod plynu. >>> *Otevřete přívod plynu.*
- Plynová trubka je ohnutá. >>> *Nainstalujte plynovou trubku správně.*

Hořáky nehoří správně nebo vůbec.

- Hořáky jsou špinavé. >>> *Vyčistěte součásti hořáku.*
- Hořáky jsou vlhké. >>> *Osušte součásti hořáku.*
- Víčko hořáku není namontováno bezpečně. >>> *Namontujte víčko hořáku bezpečně.*
- Je uzavřený přívod plynu. >>> *Otevřete přívod plynu.*
- Plynová bomba je prázdná (při používání LPG). >>> *Vyměňte plynovou bombu.*



Pokud nemůžete odstranit poruchu ani poté, co jste postupovali podle pokynů obsažených v této části, obraťte se na autorizovaného servisního pracovníka nebo prodejce, u něhož jste výrobek zakoupili. Nikdy se nepokoušejte opravovat vadný výrobek sami.



ZÁKAZNICKÉ CENTRUM BEKO

BEKO SPÓLKA AKCYJNA, organizační složka, Bucharova 1423/6, 158 00 Praha 5 – Stodůlky

7 dní v týdnu od 8:00 do 18:00

poradí nebo pomůže vyřešit záruční, případně pozáruční opravy výrobků Beko

tel. kontakt	222 525 222
tel. kontakt	800 350 333
e-mail	zakaznickecentrum@bekosa.cz
online objednávka opravy spotřebiče	www.bekocr.cz
5 let záruky – podmínky a registrace	www.bekocr.cz

ZÁRUČNÍ PODMÍNKY ČR

- a) Platný a čitelný prodejní doklad, který obsahuje datum prodeje, model spotřebiče a označení prodejce, opravňuje uživatele využít záruku na výrobek v souladu s ustanoveními Občanského zákoníku, v platném znění.
- b) Není-li stanoveno jinak, je záruční doba na výrobek 24 měsíců. Začíná plynout ode dne převzetí věci kupujícím vyjma případu, kdy je nutné uvedení do provozu oprávněnou firmou. V tom případě začne záruční doba plynout ode dne uvedení výrobku do provozu.

Výrobky vyžadující odborné zapojení: plynové a kombinované sporáky a varné desky, dále všechny spotřebiče, které nejsou vybaveny přívodním elektrickým kabelem zakončeným vidlicí. Zapojení spotřebiče je službou hrazenou zákazníkem. Potvrzení je nutné uschovat. Dovozce nezodpovídá za poškození či škody vzniklé chybnou instalací nebo chybným zapojením výrobku.

- c) Záruka vyplývající z těchto záručních podmínek může být uplatněna pouze na území České republiky a týká se pouze a výhradně spotřebičů dovezených do ČR prostřednictvím naší společnosti, BEKO SPÓLKA AKCYJNA, organizační složka, Bucharova 1423/6, 158 00 Praha 5 – Stodůlky, která je oficiálním zastoupením značky Beko pro Českou republiku.
- d) Záruka je poskytována kupujícímu (konečnému spotřebiteli) v souladu se zákonem č. 634/1992 Sb., o ochraně spotřebitele v platném znění, na výrobek sloužící běžnému používání v domácnosti. Výrobek není určen k průmyslovému použití a poskytování služeb. Spotřebiče, které nejsou používány v domácnosti, nejsou předmětem záruky (hotelová, školská a restaurační zařízení, úklidové firmy atd.)
- e) Práva ze zodpovědnosti za vady výrobku se uplatňují u prodávajícího. Záruční oprava se vztahuje výhradně na závady, které vzniknou v době platnosti záruční lhůty a to výrobní vadou. Takto vzniklé závady je oprávněn odstranit pouze autorizovaný servis.

O odstranění vad výrobku v záruční lhůtě je kupující oprávněn požádat prodejce nebo **Zákaznické centrum Beko** na telefonním čísle: 222 525 222, 800 350 333 nebo online na <https://www.bekocr.cz/objednavka-opravy-spotrebice>

- f) Zákazník musí pro objednání opravy nahlásit datum zakoupení, model spotřebiče, výrobní a produktové číslo, které se nachází na výrobním štítku každého spotřebiče. Bez nahlášení těchto údajů nebude moci být požadavek zákazníka na bezplatnou opravu vyřešen. Zákazník je také dále povinen poskytnout autorizovanému servisu součinnost potřebnou k ověření existence případně odstranění reklamované vady.

- g) Při návštěvě servisního technika kupující prokáže existenci záruky předložením čitelného prodejního dokladu nebo certifikátu 5 let záruky Beko. Po provedení záruční opravy jsou autorizovaná servisní střediska nebo prodávající povinni vydat kupujícímu čitelnou kopii opravného listu nebo doklad o uplatnění práva záruky a době trvání opravy. Po dobu záruky je kupující povinen uschovat veškeré doklady související s koupí a servisem výrobku.
- Opravní list slouží k prokázání práv kupujícího, proto je ve vlastním zájmu kupujícího si zkontrolovat před podpisem veškeré údaje. Záruční lhůta se v případech, kdy závada znemožnila používání výrobku, prodlužuje o dobu, kdy kupující uplatní nárok na záruční opravu u autorizovaného střediska až do dne převzetí opraveného výrobku.
- h) Výrobek musí být instalován a provozován podle návodu k obsluze a platných norem. Funkce chladniček, mrazniček a jejich kombinací je zaručena při okolní teplotě od +10°C do +32°C.
- i) Touto zárukou nejsou dotčena práva kupujícího, která se ke koupí věci váží podle zvláštních právních předpisů.
- j) Společnost BEKO SPÓLKA AKCYJNA, organizační složka, Bucharova 1423/6, 158 00 Praha 5 - Stodůlky nabízí spotřebitelům na vybrané modely prodlouženou záruku vcelkové délce trvání 5 let. Předmětem této nadstandardní záruky je bezplatné odstraňování výrobních vad po dobu následujících 36 měsíců od skončení zákonné dvouleté záruční lhůty. Podmínkou získání certifikátu prodloužené záruky je splnění veškerých podmínek uvedených na www.bekocr.cz
- O odstranění vad výrobku v prodloužené záruční lhůtě je kupující oprávněn požádat Zákaznické centrum Beko na telefonním čísle: 222 525 222, 800 350 333 nebo online na <https://www.bekocr.cz/objednavka-opravy-spotrebice>
- Při opravě v rámci prodloužené záruky je uživatel povinen autorizovanému servisu předložit platný certifikát prodloužené záruky a prodejní doklad.
- k) V době trvání prodloužené záruky bude oprávněná reklamacie řešena opravou nebo dodáním náhradního dílu. V případě neodstranitelné vady zajistí dovozce přímo u zákazníka výměnu výrobku za nový. Nárok na výměnu uplatňuje zákazník po zaslání všech potřebných dokladů (platný certifikát, doklad o zakoupení, vyjádření servisního technika) na e-mail reklamace@bekosa.cz nebo poštou na adresu BEKO SPÓLKA AKCYJNA, organizační složka, Bucharova 1423/6, 158 00 Praha 5 - Stodůlky. Spotřebitel nemá právo v průběhu prodloužené záruky na vrácení kupní částky. Uplatnění práva na bezplatné odstraňování výrobních vad podléhá zde uvedeným všeobecným záručním podmínkám.

Právo na uplatnění záruky zaniká pokud:

- Není výrobek používán v souladu s návodem;
- Došlo k mechanickému poškození výrobku cizím zaviněním, při nesprávné údržbě nebo jiným zanedbáním péče o výrobek;
- Byl na výrobku proveden neodborný zásah neoprávněnou osobou;
- Plynové spotřebiče nebo spotřebiče s napájením 400V nebyly uvedeny do provozu odbornou firmou;
- Došlo k mechanickému poškození při přepravě;
- Je vada způsobená vnějšími podmínkami, jako jsou např. poruchy v elektrické síti nebo vadná bytová instalace, nevhodnými provozními podmínkami, poškození živlem;
- Je výrobek vadný z důvodu použití neoriginálního příslušenství a náhradních dílů;
- Kuchyňská linka, do které je výrobek zabudovaný, nespĺňuje potřebné technické parametry;
- Záruka se dále nevztahuje na preventivní údržbu popsanou v návodu k obsluze, popřípadě závady způsobené nevhodnou manipulací, na opotřebením vzniklé běžným používáním, na mechanické poškození skleněných a plastových komponentů;
- Záruka se nevztahuje na návštěvu technika za účelem poradenství, preventivní kontrolu stavu spotřebiče, výměnu náhradního dílu, který nevyžaduje odborný zásah, záměna směru otevírání dveří chladniček a sušiček.

