

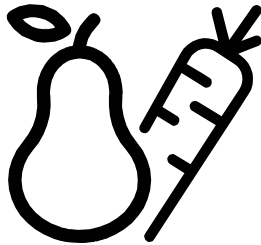

Незамерзаюче Холодильник-Морозильник Типу I

Інструкція з експлуатації



RCNA305K20W



UKR



УВАГА!

Для того, щоб забезпечити нормальну роботу Вашого холодильника, в якому використовується охолоджуючий реагент R600a, абсолютно нешкідливий для навколишнього середовища (займається лише за певних умов), Вам Необхідно дотримуватися наступних правил:

- Не створюйте перепон для вільної циркуляції повітря навколо холодильника.
- Не користуйтеся жодними механічними пристроями та інструментами для видалення льоду під час розморожування холодильника, окрім тих, що рекомендовані виробником.
- Не допускайте пошкодження охолоджуючого контура.
- Не встановлюйте всередину холодильного відділення, де зберігаються продукти, жодних електричних пристроїв, окрім тих, що рекомендовані виробником.

UKR Зміст

- Безпека передусім! /1
- Порядок підключення до електромережі /2
- Інструкції з транспортування /2
- Інструкції щодо встановлення /2
- Короткий опис приладу /2
- Рекомендації щодо розміщення продуктів у холодильнику /2
- Контроль і регулювання температури /3
- Перед експлуатацією /3
- Зберігання заморожених продуктів /3
- Заморожування свіжих продуктів /4
- Приготування кубиків льоду /4
- Розморожування /4
- Заміна лампочки внутрішнього освітлення /4
- Чищення та догляд /4
- Перенавішування дверцят /5
- Що слід і чого не слід робити /5
- Інформація щодо робочих шумів /6
- Енергоспоживання /6
- Усунення несправностей /6

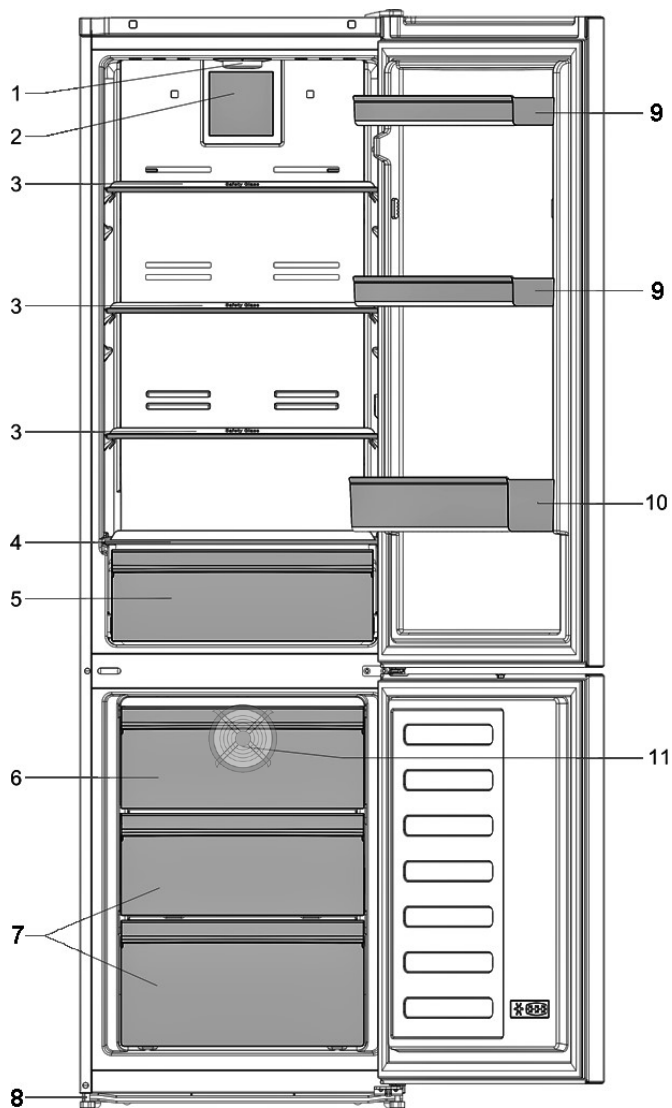

1

i Ілюстрації в даній інструкції є схематичними і можуть відрізнятися від вашої моделі. Якщо до комплектації моделі, яку ви придбали, не входять вказані деталі, вони призначені для інших моделей.

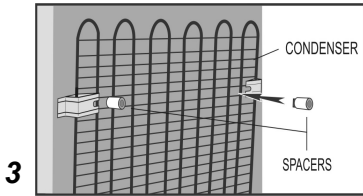
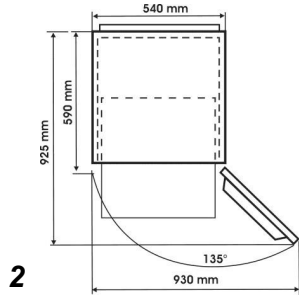
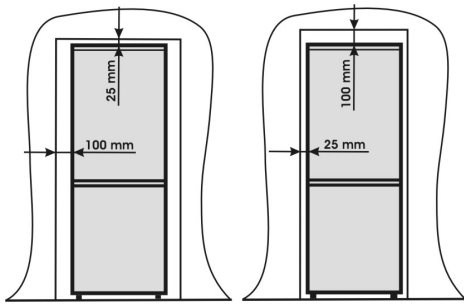

3

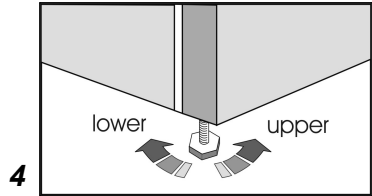

4

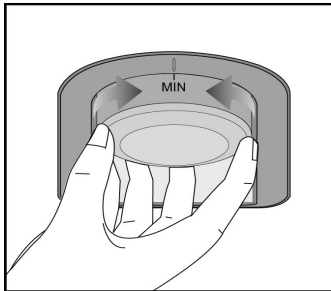

5

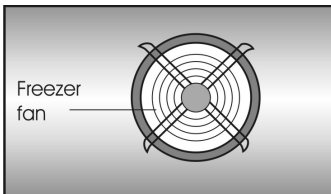
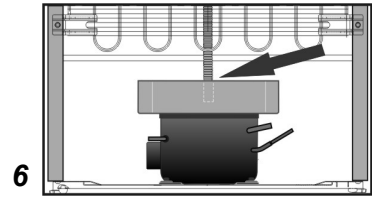

7

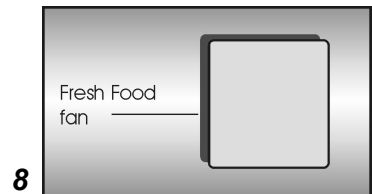

8

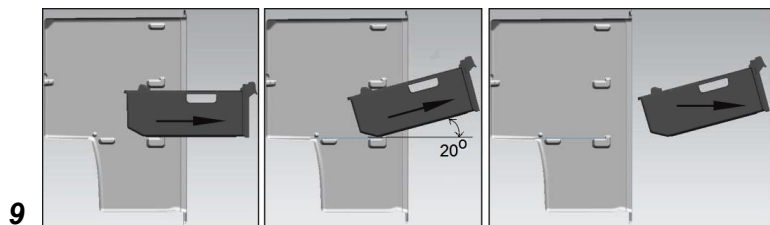

9

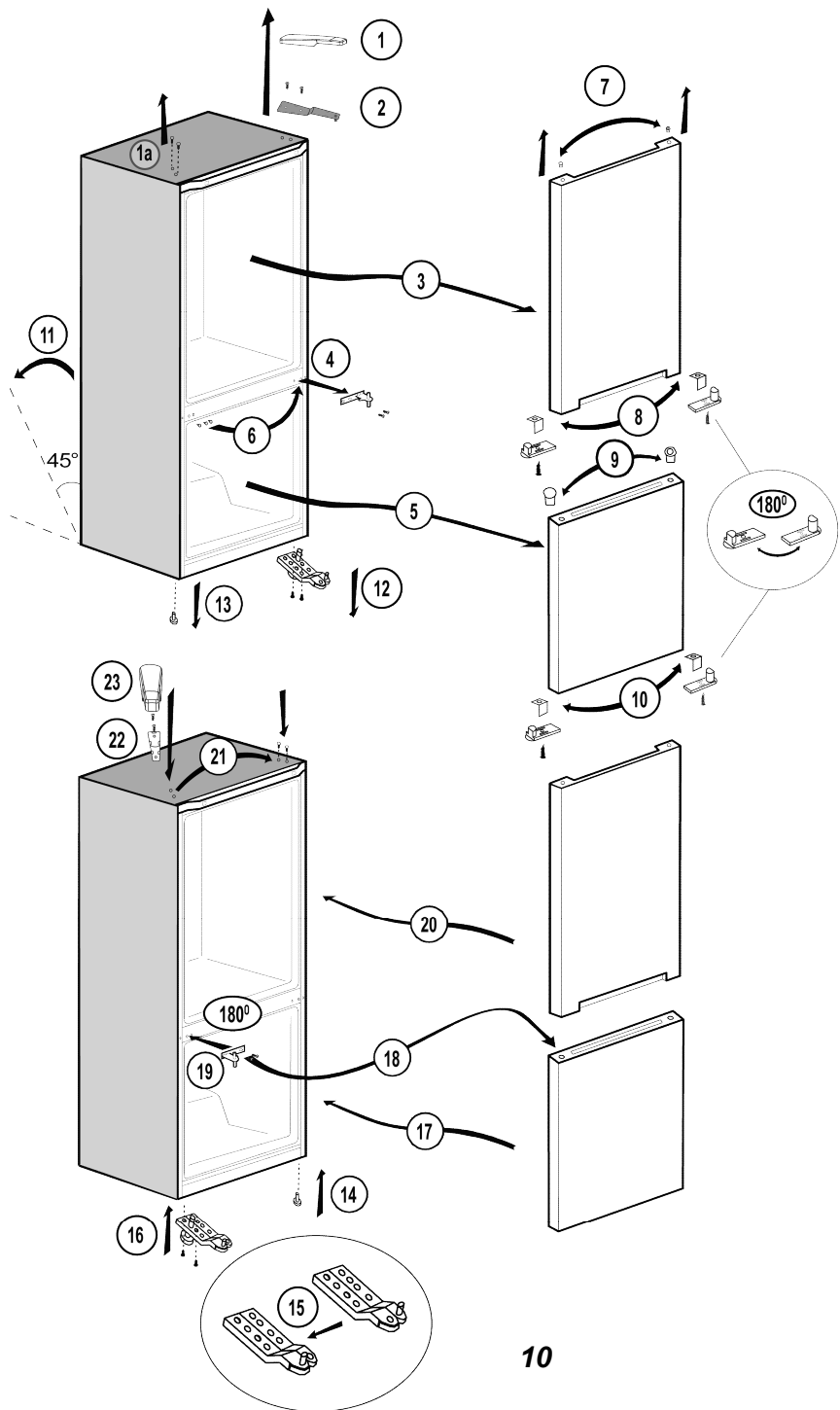

Вітаємо вас із придбанням високоякісного товару **Beko**, призначеного вірно служити вам довгі роки.

Безпека передусім!

Не під'єднуйте прилад до електромережі, не знявши упаковку та захисні транспортні кріплення.

- Перед вмиканням залиште прилад щонайменше на 4 години для осадження мастила компресора після транспортування в горизонтальному положенні.
- Якщо ви утилізуєте старий холодильник із замком на дверцятах, упевніться в тому, що замок знаходиться у безпечному положенні, щоб унеможливити зачинення дітей усередині.
- Прилад слід використовувати тільки за прямим призначенням.

• Не спалюйте прилад під час його утилізації. В ізоляції приладу використовуються легкозаймисті речовини, що не містять фреону. За інформацією щодо утилізації та існуючих для цього пунктів радимо звернутися до органів місцевої влади.

• Не рекомендуємо використовувати прилад у неопалюваному, холодному приміщенні. (наприклад, гаражі, складі, флігелі, сараї, надвірній будівлі тощо). Для забезпечення найвищої ефективності та безперебійної роботи приладу дуже важливо уважно прочитати ці інструкції. Невиконання цих інструкцій може зробити недійсним ваше право на безкоштовне обслуговування під час гарантійного періоду. Збережіть ці інструкції в надійному місці для зручного використання у довідкових цілях.

Оригінальні запасні частини будуть постачатися протягом 10 років з моменту придбання виробу.

Пристрій не призначений для використання людьми зі зниженими фізичними або розумовими здібностями, а також порушеннями чутливості. Люди, що не мають досвіду поводження з даними пристроєм, можуть використовувати його лише під наглядом досвідчених осіб, відповідальних за безпеку. Використання пристрою дітьми також має відбуватися під контролем дорослих.

Порядок підключення до електромережі

Перш ніж вставляти вилку у стінну розетку, перевірте, чи відповідає інформація про напругу та частоту, вказана на паспортній таблиці всередині приладу, параметрам електромережі. Рекомендуємо підключати цей прилад до електромережі через належним чином обладнану розетку з гнучким запобіжником, розміщену в легко доступному місці.

Попередження! Цей електроприлад повинен бути заземлений.

Ремонт електроприладів повинен здійснюватися тільки кваліфікованими спеціалістами. Неправильний ремонт, здійснений некваліфікованою особою, створює ризик небезпечних наслідків для користувача приладу.

УВАГА!

Цей прилад працює з охолоджувачем R600a, який є екологічно чистим, але займистим газом. Під час транспортування та встановлення приладу слід діяти обережно, щоб не пошкодити систему охолодження.

У разі пошкодження системи охолодження й витоку газу з системи тримайте холодильник на відстані від джерел відкритого полум'я, а також протягом певного часу провентрируйте приміщення.

Попередження - Не застосовуйте механічні пристрої або інші засоби для прискорення розмороження, крім рекомендованих виробником.

Попередження - Не пошкоджуйте холодильний контур.

Попередження - Не використовуйте електричні прилади всередині харчових відділень холодильника крім приладів, які рекомендовано виготовлювачем.

Попередження - Для запобігання нещасним випадкам, якщо шнур живлення пошкоджений, його має замінити виробник, його спеціаліст з сервісу чи інша особа, котра має аналогічну кваліфікацію.

Інструкції з транспортування

1. Транспортувати прилад слід тільки у вертикальному положенні. Не допускається пошкодження упаковки під час перевезення.
2. Якщо під час перевезення холодильник знаходився у горизонтальному положенні, не слід користуватися ним щонайменше 4 години, щоб дати можливість системі відстоятися.
3. Невиконання вищевказаних інструкцій може призвести до пошкодження приладу, за що виробник не несе відповідальності.
4. Прилад має бути захищений від дощу, вологи та інших атмосферних впливів.

Важливо!

- Слід бути обережним під час чищення / обслуговування приладу і не торкатися трубок охолоджувача на задній поверхні холодильника, оскільки це може спричинити травмування пальців та рук.
- Не намагайтеся сісти або стати на холодильник, оскільки він не призначений для цього. Ви можете зазнати травми або пошкодити прилад.

- Переконайтеся в тому, щоб під час переміщення приладу або після цього кабель живлення не опинився під холодильником, оскільки це може пошкодити кабель.
- Не дозволяйте дітям гратися з приладом або псувати елементи управління.

Інструкції щодо встановлення

1. Не дозволяється залишати прилад в приміщенні, у якому температура може опускатися (вночі або, особливо, взимку) нижче -15°C .

2. Не розміщуйте холодильник поруч із плитами чи радіаторами, а також під прямим сонячним промінням, оскільки це може призвести до його роботи з надмірним навантаженням. Якщо він встановлюється біля джерела тепла або морозильника, дотримуйтеся таких мінімальних відстаней від них:

Від кухонних плит - 30 мм

Від радіаторів - 300 мм

Від морозильників - 25 мм

3. Забезпечте достатньо вільного простору навколо приладу для вільної циркуляції повітря (**поз. 2**).

• Для циркуляції повітря встановіть розпірки на задній стіні холодильника, щоб забезпечити наявність відстані між приладом і стіною приміщення (**поз. 3**).

4. Холодильник слід встановлювати на рівній поверхні. Двома передніми ніжками можна відрегулювати положення приладу. Щоб встановити прилад вертикально, відрегулюйте дві передні ніжки, обертаючи їх у напрямку годинникової стрілки або проти неї, доки не буде досягнуто міцного контакту з підлогою. Правильне регулювання ніжок запобігає надмірній вібрації та шуму (**поз. 4**).

5. Для підготовки холодильника до роботи див. розділ «Чищення та догляд».

Короткий опис приладу**(поз. 1)**

- 1 - Ручка налаштування і внутрішнє освітлення
 - 2 - Вентилятор відділення свіжих продуктів
 - 3 - Полиця шафи, що регулюються
 - 4 - Кришка контейнера для фруктів і овочів
 - 5 - Відділення для фруктів та овочів
 - 6 - Відділення швидкої заморозки
 - 7 - Відділення для зберігання заморожених продуктів
 - 8 - Ніжки, що регулюються
 - 9 - Полиця для банок
 - 10 - Полиця для пляшок
 - 11 - Вентилятор морозильного відділення
- Вентилятор забезпечує циркуляцію повітря у відділенні. Він під'єднаний паралельно з двигуном-компресором. Коли двигун-компресор вимикається, вентилятори вимикаються також.

Рекомендації щодо розміщення продуктів у холодильнику

Рекомендації щодо забезпечення оптимального зберігання та гігієни:

1. Холодильне відділення призначене для короткострокового зберігання свіжих продуктів та напоїв.
2. Морозильне відділення має клас  і призначене для заморожування та зберігання попередньо заморожених продуктів. Слід завжди дотримуватися вказаних на упаковці рекомендацій щодо зберігання продуктів .
3. Молочні продукти слід зберігати у спеціально призначеному для цього відділенні у дверцятах.
4. Приготовані продукти слід зберігати у герметичних контейнерах.
5. Свіжі продукти в обортці можуть зберігатися на полиці. Свіжі фрукти та овочі слід вимити й зберігати у призначених для цього відділеннях.
6. Пляшки можуть зберігатися у відділенні на дверцятах.
7. Для зберігання сирого м'яса загорніть його у поліетиленові пакети і покладіть на нижню полицю. Не допускайте контакту м'яса з приготованими продуктами, щоб уникнути забруднення. З міркувань безпеки зберігайте сире м'ясо не більше двох-трьох днів.
8. Для забезпечення максимальної ефективності та вільної циркуляції холодного повітря знімні полиці не слід покривати папером або іншим матеріалом.
9. Не зберігайте рослинну олію на полицях дверцят. Зберігайте їжу упакованою, загорнутою або накритою. Гаряча їжа та напої мають охолоннути перед тим, як потраплять до холодильника. Залишки консервованої їжі не можна зберігати у консервних банках.
10. Газовані напої не слід заморожувати, а такі продукти, як ароматизовані льодяні кубики, не можна їсти занадто холодними.
11. Деякі фрукти та овочі псуються, якщо зберігати їх при температурі близько 0°C. Тому слід загорнути в поліетиленові пакети ананаси, дині, огірки, помідори та аналогічні продукти.
12. Міцні алкогольні напої слід зберігати у вертикальному положенні, в щільно закритому посуді. Ніколи не зберігайте в холодильнику контейнери, які вміщують легкозаймистий стиснений газ (наприклад, вершки в аерозольній упаковці, аерозольні балончики тощо), чи вибухові речовини. Вони є вибухонебезпечними.
13. Щоб вийняти корзини з морозильного відділення, виконайте дії, що описані у **поз. 9**.

Контроль і регулювання температури

Робоча температура встановлюється ручкою налаштування (**поз. 5**), що розташована на стелі холодильного відділення. Налаштування може бути виконане у діапазоні: MIN, 1 ... 4, MAX, де „MAX” відповідає найнижчій температурі. Коли прилад вмикається уперше, ручка налаштування має бути встановлена в таке положення, щоб через 24 години середня температура у холодильному відділенні була не вища за +5°C. Ми рекомендуємо установити ручку налаштування посередині між положеннями „MIN” та „MAX” і відслідковувати температуру, щоб отримати необхідну температуру у холодильному відділенні.

Тобто, повертаючи ручку ближче до „MAX”, ви знижуєте температуру, а повертаючи у зворотному напрямку – підвищуєте. Деякі місця в холодильнику можуть бути холоднішими або теплішими (наприклад, відділення для зелені та верхня частина шафи), що є цілком нормальним явищем. Для точного регулювання температури у відділеннях холодильника радимо користуватися термометром. Не забувайте про необхідність зчитувати температуру не гаючись, оскільки поза холодильником термометр швидко нагрівається. Пам'ятайте, що кожного разу, як відчиняються дверцята, холодне повітря виходить з холодильника, і внутрішня температура холодильника підвищується. Тому ніколи не залишайте дверцята відчиненими і негайно зачиняйте їх, щойно продукти будуть покладені або вийняті з холодильника.

Перед експлуатацією

Завершальна перевірка

Перш ніж розпочати експлуатацію холодильника, перевірте, чи виконані такі умови:

1. Ніжки відрегульовано, і холодильник повністю вирівняно.
2. У середині сухо, нічого не заважає вільній циркуляції повітря позаду приладу.
3. У середині чисто, як рекомендовано у розділі „Чищення та догляд”.
4. Вилка кабелю живлення вставлена до стінної розетки, електрострумом увімкнено. При відчиненні дверцят вмикається внутрішнє освітлення.

Також зверніть увагу на таке:

5. Ви почуєте шум, оскільки компресор почне працювати. Рідина й газу, герметично ізольовані в системі охолодження, також можуть створювати певний шум, незалежно від того, працює компресор чи ні. Це цілком нормально.
6. Слабка нерівність поверхні шафи, спричинена процесом виробництва, є цілком нормальною; це не є дефектом.
7. Рекомендуємо встановити ручку налаштування у середнє положення і спостерігати за температурою для забезпечення потрібних температур зберігання (див. розділ „Контроль і регулювання температури”).
8. Не завантажуйте холодильник відразу після вмикання. Дочекайтеся досягнення потрібної температури зберігання. Рекомендуємо перевіряти температуру за допомогою точного термометра (див. розділ „Контроль і регулювання температури”).

Зберігання заморожених продуктів

Морозильне відділення призначене для довгострокового зберігання продуктів, придбаних у замороженому вигляді, а також для заморожування та зберігання свіжих продуктів. Якщо сталосся відключення електроенергії, не відчиняйте дверцята. Відключення електроенергії на 16 годин і менше не впливатиме на заморожені продукти. Якщо відключення триває довше, продукти слід перевірити і негайно вжити в їжу або приготувати і знову заморозити.

Заморожування свіжих продуктів

Для досягнення найкращих результатів дотримуйтеся наведених нижче вказівок. Не заморожуйте забагато продуктів за один раз. Якість продуктів підтримується найкращим чином, якщо вони якнайшвидше промерзають. Не перевищуйте добової норми заморожування холодильника. Розміщення теплих продуктів у морозильнику примусить холодильний агрегат працювати безперервно, доки вони не заморозяться повністю. Це може призвести до тимчасового переохолодження холодильного відділення. При заморожуванні продуктів з метою досягнення максимальної здатності заморожування встановіть ручку-регулятор в максимальне положення «24 h», перш ніж помістити продукти у відділення. Після завершення заморожування регулятор можна повернути в початкове положення. Продукти у невеликій кількості (до 0,5 кг) можна заморожувати, не регулюючи ручку термостата. Зверніть особливу увагу на те, що не можна змішувати вже заморожені та свіжі продукти.

Приготування кубиків льоду

Залийте лоток для кубиків на 3/4 водою і поставте в морозильник. Вивільняйте лід із заморожених лотків за допомогою ручки ложки або аналогічним приладам; ніколи не користуйтеся гострими предметами, наприклад, ножами чи виделками.

Розморожування

А) Холодильне відділення

Холодильне відділення розморожується автоматично. Тала вода проходить через дренажну трубку до збірного контейнера на задній стінці приладу. Забезпечте, щоб кінець трубки завжди був спрямований до збірного лотка на компресорі, аби запобігти проливанню води на електричне обладнання або підлогу (поз. 6).

Б) Морозильне відділення

Розморожування типу **NO FROST** є повністю автоматичним. Воно не потребує жодного втручання з вашого боку. Вода збирається у лотку на компресорі. Завдяки теплу від компресора вода випаровується.

Ніколи не застосовуйте фени, електричні обігрівачі та інші подібні електроприлади для розморожування.

Попередження!

Вентилятори в морозильному відділенні та у відділенні для зберігання свіжих продуктів забезпечують циркуляцію холодного повітря.

Ні в якому разі не вставляйте в решітку сторонні предмети.

Не дозволяйте дітям гратися з вентиляторами в морозильному відділенні та у відділенні для зберігання свіжих продуктів.

Ніколи не зберігайте в морозильнику контейнери, які вміщують легкозаймистий стиснений газ (наприклад, вершки в аерозольній упаковці, аерозольні балончики тощо), чи вибухові речовини.

Не слід накривати полиці будь-якими захисними матеріалами, які можуть перешкоджати циркуляції повітря. Не дозволяйте дітям гратися з приладом або псувати елементи управління.

Не затуляйте решітку вентилятора, щоб забезпечити якнайкращу продуктивність роботи холодильника (поз. 7 і поз. 8).

Попередження!

Ваш холодильник обладнано вентилятором циркуляції повітря, необхідним для його нормальної роботи. Забезпечте, щоб вентилятори не було заблоковано (зупинено) чи закрито продуктами або упаковкою. Блокування (зупинка) чи перешкоджання роботі вентилятора може призвести до підвищення температури морозильного відділення (до розмерзання).

Заміна лампочки внутрішнього освітлення

Для заміни лампи освітлення холодильника зверніться до авторизованого сервісного центру. Ламп(и) з цього пристрою не призначена(и) для освітлення кімнати. Призначення цієї лампи - полегшити розташування продуктів у холодильнику / морозильнику безпечним та зручним чином. Лампи, що використовуються у цьому пристрої, повинні витримувати важкі умови експлуатації, такі як температура нижче -20°C.

Чищення та догляд

1. Рекомендуємо перед початком чищення вимкнути електроприлад та витягнути штепсель з розетки.
2. Не користуйтеся для чищення гострими інструментами та абразивними речовинами, побутовими засобами для чищення, миючими засобами чи восковою політурою.
3. Промийте шафу холодильника ледь теплою водою та витріть насухо.
4. Для мийки відділень усередині холодильника користуйтеся ганчіркою, змоченою у розчині, який складається з чайної ложки питної соди на півлітра води, потім витріть їх насухо.
5. Запобігайте потраплянню води до блоку регулювання температури.
6. Якщо передбачається не використовувати прилад протягом тривалого часу, вимкніть його, звільніть від продуктів, проведіть чищення та залиште двері прочиненими.
7. Рекомендуємо чистити металеві деталі холодильника (тобто зовнішню панель дверцят, бокові стінки) силіконовою мастикою (для полірування автомашин), щоб захистити високоякісне фарбоване покриття.
8. Пил, що збирається на конденсаторі на задній стінці приладу, слід видаляти раз на рік за допомогою пилососа.
9. Слід регулярно перевіряти ущільнення дверцят для забезпечення їхньої чистоти й відсутності шматочків їжі.

10. Ні в якому разі:

- Не чистіть холодильник невідповідними матеріалами, наприклад, продуктами на основі нафти.
- Не піддавайте його впливу підвищених температур.
- Не чистіть і не протирайте абразивними матеріалами.

11. Зняття кришки відділення для молочних продуктів і лотка у дверцятях:

- Для зняття кришки відділення для молочних продуктів спочатку трохи підніміть кришку та зніміть збоку, коли у кришці з'явиться отвір.

• Для зняття лотка дверцят звільніть його від продуктів і просто підштовхніть знизу догори.

12. Забезпечте постійну чистоту спеціального пластмасового контейнера позаду приладу для збору талої води. Якщо ви хочете зняти контейнер для миття, дотримуйтесь таких інструкцій:

- Вимкніть електроживлення та витягніть вилку кабелю живлення.
- Обережно відвинутіть болт на компресорі за допомогою плоского бцві, щоб можна було зняти контейнер.
- Підніміть його.
- Промийте і протріть насухо.
- Зберіть деталі, діючи у зворотному порядку.

13. Щоб витягнути висувний ящик, витягніть його наскільки можливо, нахиліть догори й витягніть повністю.

Перенавішування дверцят

Дійте у порядку нумерації (поз. 10).

Що слід і чого не слід робити

Слід: регулярно чистіть холодильник.

Слід: зберігати сире м'ясо та птицю під приготованими й молочними продуктами.

Слід: видаляти непридатне листя на овочах і витирати забруднення.

Слід: залишати салат-латук, капусту, петрушку й кольорову капусту на стеблах.

Слід: загортати сир спочатку в жиронепроникний папір, а потім у поліетиленовий пакет, запобігаючи доступу повітря. Найкраще виймати продукти з холодильника за годину до споживання.

Слід: загортати сире м'ясо і птицю не туго у поліетиленову обгортку або алюмінієву фольгу. Це запобігає їхньому висиханню.

Слід: загортати рибу й тельбухи в поліетиленові пакети.

Слід: загортати продукти із сильним запахом або ті, що можуть висохнути, в поліетиленові пакети, алюмінієву фольгу або класти до герметичних контейнерів.

Слід: добре загортати хліб, щоб він зберігався свіжим.

Слід: перед вживанням охолоджувати білі вина, пиво, лагерне пиво та мінеральну воду.

Слід: час від часу перевіряти вміст морозильного відділення.

Слід: зберігати продукти протягом якомога меншого часу і дотримуватися вказаних на етикетках дат

«придатності до використання» та термінів «вжити до...».

Слід: зберігати продукти, що продаються замороженими, відповідно до інструкцій на упаковках.

Слід: завжди вибирати високоякісні свіжі продукти й ретельно мити їх перед заморожуванням.

Слід: розділити свіжі продукти на невеликі порції для забезпечення швидкого заморожування.

Слід: загорнути всі продукти в алюмінієву фольгу або якісні поліетиленові пакети для морозильного відділення і переконаватися в тому, що вони не пропускають повітря.

Слід: негайно загорнути продукти, придбані замороженими, і якомога швидше покласти їх до морозильного відділення.

Не слід: зберігати банани в холодильному відділенні.

Не слід: зберігати діні в холодильнику. Можете охолодити їх протягом нетривалого часу в загорнутому вигляді, щоб вони не надавали запаху іншим продуктам.

Не слід: накривати полиці будь-якими захисними матеріалами, які можуть перешкоджати циркуляції повітря.

Не слід: зберігати в холодильнику отруйні або будь-які небезпечні речовини. Він призначений для зберігання тільки їстівних продуктів.

Не слід: вживати їжу, яка надмірно довго зберігалася в холодильнику.

Не слід: зберігати разом в одному контейнері приготовані та свіжі продукти. Їх слід загорнути і зберігати окремо.

Не слід: дозволяти краплям від заморожених продуктів або соку від їжі стікати на інші продукти.

Не слід: тривалий час залишати дверцята відчиненими, оскільки це спричинить неекономну роботу холодильника і сприятиме надмірному льодоутворенню.

Не слід: використовувати для виймання кубиків льоду гострі предмети на зразок ножів або виделок.

Не слід: класти гарячі продукти до холодильника. Спочатку дайте їм охолонути.

Не слід: класти до морозильного відділення пляшки з рідиною або герметично закриті банки з газованими напоями, оскільки вони можуть розірватися.

Не слід: перевищувати максимальне завантаження для заморожування під час заморожування свіжих продуктів.

Не слід: давати дітям морозиво та воду щойно з холодильника. Низька температура може викликати морозні опіки губ.

Не слід: заморожувати газовані напої.

Не слід: намагатися продовжувати зберігати замороженими продукти, які відтанули. Їх слід вжити в їжу протягом 24 годин або приготувати й заморозити.

Не слід: виймати продукти з морозильного відділення мокрими руками.

Вібрація й шум, які можуть виникати під час роботи приладу

1. У процесі роботи холодильника рівень шуму може підвищуватися.
 - Для підтримання температури у відділенні на заданому рівні періодично вмикається компресор приладу. У момент запуску компресора шум підвищується, а при вимиканні компресора чуно клацання.
 - Робочі характеристики приладу можуть змінюватися залежно від змін температури навколишнього середовища. Це нормальне явище.
2. Шум, схожий на звук рідини, що летить чи розбризкується.
 - Причиною таких шумів є циркуляція холодоагенту в системі охолодження, що відповідає принципам роботи приладу.
3. Шум, схожий на шум вітру.
 - Такий шум видають установлені в холодильнику вентилятори (один або декілька), які потрібні для підвищення ефективності охолодження відділень. Це звичайний шум, який не є ознакою несправності.
4. Інші вібрації й шуми.
 - Рівень шуму й вібрації залежить від типу й якості підлоги, на якій встановлено прилад. Підлога має бути досить рівною і витримувати вагу приладу.
 - Джерелом шуму можуть бути предмети, які лежать на приладі. Такі предмети слід прибрати з приладу.
 - Шум може виникати тоді, коли стикаються розташовані поруч пляшки або інший посуд. У таких випадках слід трохи розсунути пляшки або посуд.

Енергоспоживання

Щоб у максимальній мірі використовувати простір морозильної камери для зберігання продуктів, слід вийняти з неї центральний і верхній висувні контейнери. Дані про енергоспоживання холодильника наведені для умов, коли центральний і верхній висувні контейнери вийняті, й морозильна камера повністю завантажена.



Символ  на виробі чи упакуванні вказує, що цей прилад не слід утилізувати з побутовими відходами. Натомість його слід здати на відповідний пункт збору для утилізації електричного та електронного обладнання. Забезпечуючи належну утилізацію цього приладу, ви сприятимете запобіганню потенційним негативним наслідкам для довкілля та здоров'я людей, які можуть бути спричинені неправильним ставленням до утилізації цього виробу. За більш докладною інформацією щодо утилізації цього виробу зверніться до місцевої адміністрації, служби утилізації побутових відходів або до магазину, в якому ви придбали прилад.

Виробник: 'S.C. Arctic S.A.',
Gaesti, str.13 Desembrer №210,
Romania (Румунія).

Офіційний представник на території України: ТОВ «Беко Україна», адреса:
Бізнес Парк «Європасаж» 01033, м. Київ,
вул. Сім'ї Прахових, 58/10, 1-й поверх.
тел/факс.: 0-800-500-4-3-2.

Термін служби 10 років.

Практичні рекомендації щодо зниження споживання електроенергії

1. Побутові електроприлади слід встановлювати у добре провітрюваних місцях подаль від джерел тепла, таких як кухонні плити, радіатори опалення й т.п. Крім того, слід уникати місць, куди потрапляє пряме сонячне проміння.
2. Придбані охолоджені чи заморожені продукти слід одразу класти відповідно у холодильне або морозильне відділення, особливо, у літню пору. Для доставки продуктів з магазину додому рекомендується використовувати термосумки.
3. Продукти, вийняті з морозильної камери, рекомендується поміщати для розморожування у холодильне відділення. Щоб не допустити забруднення холодильного відділення, заморожені продукти слід вкладати у посуд, куди під час відтавання буде стікати вода. Розморожування продуктів рекомендується починати, принаймні, за добу до вживання.
4. Рекомендується відкривати дверцята якомога рідше.
5. Не залишайте дверцята приладу відкритими без потреби й стежте за тим, щоб вони завжди були щільно закриті.

Усунення несправностей

Якщо холодильник не працює після увімкнення, перевірте таке:

- Чи правильно вставлений штепсель у розетку, і чи є електроживлення (для перевірки наявності напруги в розетці під'єднайте до неї інший прилад).
 - ожливо, перегорів запобіжник/спрацював автоматичний вимикач/вимкнутий головний розподільний рубильник
 - и правильно встановлений регулятор температури.
 - и правильно змонтована нова вилка, якщо ви замінили оригінальну запрозовану вилку.
- Якщо після вищевказаних перевірок холодильник все-таки не працює, зверніться до дилера, в якого ви придбали електроприлад.
Рекомендуємо здійснити вказані перевірки, оскільки в разі відсутності виявлених несправностей доведеться оплатити витрати.

Дата виробництва міститься в серійному номері продукту, що вказаний на етикетці, розташованій на продукті, а саме, перші дві цифри серійного номера позначають рік виробництва, а останні дві - місяць. Наприклад, «10-100001-05» означає, що продукт виготовлений в травні 2010 року. Інформація про сертифікацію продукту Ви можете уточнити, зателефонувавши на гарячу лінію 0-800-500-4-3-2.

