



Four à micro-Ondes

Manuel D'utilisation



MOF 20110 X - MOF 20110 B

FR



01M-8850493200-4222-05
01M-8814653200-4222-05

TABLE DES MATIÈRES

1 Instructions importantes en matière de sécurité et d'environnement 4

- 1.1 Avertissements de sécurité 4
- 1.2 Conformité avec la directive DEEE et mise au rebut des déchets : 9
- 1.3 Conformité avec la directive LdSD : 9
- 1.4 Information sur l'emballage 9

2 Votre four à micro-ondes 10

- 2.1 Vue d'ensemble 10
- 2.2 Données techniques 10
- 2.3 Installation du plateau tournant 11

3 Installation et raccordement 12

- 3.1 Installation et raccordement 12

4 Fonctionnement 13

- 4.1 Panneau de commande 13
- 4.2 Instructions de fonctionnement 13
- 4.3 Réglage de l'heure 13
- 4.4 Minuterie de cuisine (compteur) 14
- 4.5 Préparer au four à micro-ondes 14
- 4.6 Cuisson rapide 15
- 4.7 Dégivrage selon le poids 15
- 4.8 Dégivrage sur le temps 15
- 4.9 Menu automatique 15
- 4.10 Cuisson à étapes multiples 16
- 4.11 Fonctions diverses 16
- 4.12 Sécurité enfants 16
- 4.13 Spécifications 17

5 Nettoyage et entretien 18

- 5.1 Nettoyage 18

6 Dépannage 19

Avant toute chose, veuillez lire ce manuel d'utilisation !

Chère cliente, cher client,

Merci d'avoir choisi cet appareil Beko. Nous espérons que cet appareil, fabriqué dans des installations modernes et soumis à un processus de contrôle qualité rigoureux, vous offre les meilleures performances possible. C'est pourquoi nous vous recommandons, avant d'utiliser l'appareil, de lire attentivement et complètement ce manuel d'utilisation ainsi que tous les autres documents fournis et de les conserver soigneusement pour une utilisation future. Si vous cédez l'appareil à quelqu'un d'autre, remettez-lui également le manuel d'utilisation. Suivez les instructions en accordant une attention particulière à toutes les informations et les avertissements contenus dans le manuel d'utilisation.

Notez que ce manuel d'utilisation peut également s'appliquer à d'autres modèles. Les différences entre les modèles sont clairement décrites dans le manuel.

Signification des symboles

Les pictogrammes suivants sont repris tout au long de ce manuel :

	Informations importantes et conseils utiles sur l'utilisation de l'appareil.
--	--

	Avertissement sur les situations dangereuses concernant la sécurité des biens et des personnes.
--	---

	Avertissement en cas de contact avec une surface brûlante.
--	--

FR

 **ÉLÉMENTS PAPIER** 

FR

 **Cet appareil et ses accessoires se recyclent**

REPRISE À LA LIVRAISON À DÉPOSER EN MAGASIN À DÉPOSER EN DÉCHÈTERIE

 **OU**  **OU** 

Points de collecte sur www.quefairedemesdechets.fr
Privilégiez la réparation ou le don de votre appareil !



1 Instructions importantes en matière de sécurité et d'environnement

Consignes de sécurité importantes à lire attentivement et à conserver pour référence ultérieure

1.1 Avertissements de sécurité

Cette section comprend les instructions de sécurité qui vous mettent à l'abri de tout risque d'incendie, de choc électrique, d'exposition à une fuite d'énergie micro-ondes, de toute blessure physique ou de tout dommage matériel. Le non-respect de ces instructions annule toute garantie.

- Les fours à micro-ondes Beko sont conformes aux normes de sécurité applicables ; par conséquent, en cas de dommage sur l'appareil ou le câble d'alimentation, celui-ci doit être réparé ou remplacé par le revendeur, le centre de service ou un service spécialisé et autorisé afin d'éviter tout danger. Lorsque les réparations sont mauvaises ou effectuées par un personnel non qualifié, elles peuvent être dangereuses et entraîner des risques pour l'utilisateur.
- Cet appareil est conçu pour être utilisé dans les maisons et les endroits similaires tels que :
 - les cuisines du personnel des boutiques, des bureaux et autres environnements professionnels ;
 - les maisons de campagne ;
 - les cuisines pour clients dans les hôtels et autres lieux d'habitation ; et
 - les chambres d'hôtes.
- Il n'a pas été conçu à des fins industrielles ou pour les laboratoires.
- N'essayez pas de démarrer le four lorsque sa porte est ouverte, sinon vous risquez d'être exposé à l'énergie nocive des micro-ondes. Les verrous de sécurité ne doivent pas être levés ou altérés.
- Le four sert à réchauffer les aliments et les boissons. Le séchage des aliments et des chiffons humides, et le chauffage des coussins, pantoufles et éponges chauffantes, et autres dispositifs pourraient causer des dommages corporels, ou un incendie.
- Ne placez aucun objet entre la face avant et la porte du four. Ne laissez pas la saleté ou les restes de produits de nettoyage s'accumuler sur les surfaces de fermeture.

1 Instructions importantes en matière de sécurité et d'environnement

- Tout travail de réparation impliquant le retrait du couvercle qui assure la protection contre l'exposition à l'énergie micro-ondes doit être effectué par des personnes/services autorisés. Toute autre approche est dangereuse.
- Votre appareil est destiné à la cuisson, au chauffage et à la décongélation des aliments à domicile. Il ne doit pas être utilisé à des fins commerciales.
- Votre four n'est pas conçu pour sécher un être vivant.
- N'utilisez pas votre appareil pour sécher les vêtements ou les torchons de cuisine.
- N'utilisez pas cet appareil à l'extérieur, dans les salles de bain, dans des environnements humides ou dans des endroits où il peut être mouillé.
- Aucune responsabilité ou garantie n'est assumée pour les dommages résultant d'une mauvaise utilisation ou d'une manipulation incorrecte de l'appareil.
- N'essayez jamais de démonter l'appareil. Aucune réclamation de garantie n'est acceptée pour les dommages causés par une mauvaise manipulation.
- Utilisez uniquement les pièces ou pièces d'origine recommandées par le fabricant.
- Ne laissez pas l'appareil sans surveillance lorsqu'il est utilisé.
- Utilisez toujours l'appareil sur une surface stable, plane, propre, sèche et antidérapante.
- L'appareil ne doit pas être utilisé avec une horloge externe ou un système de commande à distance séparé.
- Nettoyez toutes les pièces de l'appareil avant de l'utiliser pour la première fois. Veuillez consulter les détails donnés dans la section « Nettoyage et entretien ».
- N'utilisez l'appareil que pour l'usage auquel il est destiné, tel que décrit dans ce manuel.
- L'appareil devient brûlant lorsqu'il est utilisé. Faites attention à ne pas toucher les parties chaudes à l'intérieur du four.
- Ne faites pas fonctionner le four lorsqu'il est vide.
- La chaleur produite par les aliments peut être transmise aux ustensiles de cuisson et les faire chauffer. Vous aurez peut-être besoin de gants de cuisine pour tenir l'ustensile.

1 Instructions importantes en matière de sécurité et d'environnement

- Assurez-vous que les ustensiles sont adaptés à l'utilisation dans un four à micro-ondes.
- Ne placez pas le four sur des cuisinières ou d'autres appareils générant de la chaleur. Dans le cas contraire, il peut être endommagé, annulant ainsi la garantie.
- De la vapeur peut s'échapper lorsque vous ouvrez les couvercles ou le papier d'aluminium après la cuisson des aliments.
- L'appareil et ses surfaces accessibles peuvent être très chauds lorsque l'appareil fonctionne.
- La porte et le verre extérieurs peuvent être très chauds lorsque l'appareil fonctionne.
- Assurez-vous que votre alimentation électrique est conforme aux informations fournies sur la plaque signalétique de l'appareil.
- L'unique façon de déconnecter l'appareil de l'alimentation électrique est de retirer la fiche de la prise de courant.
- Utilisez l'appareil uniquement avec une prise mise à la terre.
- N'utilisez jamais l'appareil si le câble d'alimentation ou l'appareil lui-même est endommagé.
- N'utilisez pas cet appareil avec une rallonge.
- Ne touchez jamais l'appareil ou sa prise avec des mains humides.
- Placez l'appareil de manière à ce que la fiche soit toujours accessible.
- Évitez d'endommager le câble d'alimentation en ne pas le serrer, le plier ou le frotter sur des bords tranchants. Éloignez le câble d'alimentation de toute surface brûlante et des flammes.
- Assurez-vous qu'il n'y ait aucun danger de tension accidentelle sur le câble d'alimentation et que personne ne risque de trébucher sur le câble, lorsque l'appareil est en marche.
- Débranchez l'appareil avant chaque nettoyage et lorsque l'appareil n'est pas utilisé.
- Ne tirez pas le câble d'alimentation de l'appareil pour le débrancher de son alimentation électrique et n'enroulez jamais son câble d'alimentation autour de l'appareil.
- Ne plongez pas l'appareil, le câble d'alimentation ou la fiche dans de l'eau ou dans tout autre liquide. Ne le maintenez pas sous l'eau courante.

1 Instructions importantes en matière de sécurité et d'environnement

- Si vous chauffez les aliments dans un récipient en plastique ou en papier, gardez un œil sur le four pour éviter tout risque d'inflammation.
- Retirez les attaches et poignées métalliques des récipients/sacs en papier ou en plastique avant de la monter sur le four.
- Si vous remarquez de la fumée, débranchez l'appareil si cela peut se faire sans danger et maintenez la porte fermée pour étouffer les flammes.
- N'utilisez pas le four à micro-onde comme espace de rangement. Ne laissez pas des produits en papier, des ustensiles de cuisson ou des aliments dans la cavité du four lorsque vous ne l'utilisez pas.
- Le contenu des biberons et aliments pour bébé doit être remué ou agité et vérifiez la température avant de les consommer pour éviter tout risque de brûlure.
- Ce produit est un appareil ISM du groupe 2 et de classe B. Le groupe 2 comprend tous les appareils ISM (à usage industriel, scientifique et médical) dans lesquels une énergie à fréquence radio est produite de façon intentionnelle et/ou utilisée sous la forme de radiations électromagnétiques pour le traitement de matériau, ainsi que les appareils dont les pièces sont usinées par électroérosion.
- Les appareils de la classe B sont conçus pour être utilisés dans un environnement domestique et dans des établissements directement reliés à un réseau d'alimentation basse tension.
- N'utilisez pas des huiles de cuisine dans le four. L'huile chaude peut endommager les composants et les matériaux du four. Elle peut également provoquer des brûlures de la peau.
- Percez les aliments à la croûte épaisse comme les pommes de terre, les courgettes, les pommes et les châtaignes.
- Disposez l'appareil de sorte que la face arrière soit tournée vers le mur.
- Avant de déplacer l'appareil, veuillez sécuriser le plateau tournant pour éviter tout dommage.
- Ne chauffez pas les œufs en coquille et les œufs durs entiers dans les fours à micro-ondes, ils peuvent exploser même après que le four ait terminé de chauffer.

1 Instructions importantes en matière de sécurité et d'environnement

AVERTISSEMENT : Si la porte ou les joints de la porte sont endommagés, faites-les réparer par une personne qualifiée avant de continuer à utiliser le four.

AVERTISSEMENT : Il est dangereux pour toute personne non qualifiée d'effectuer les travaux d'entretien et de réparation nécessitant le démontage du couvercle servant à protéger contre l'énergie des ondes du four.

AVERTISSEMENT : Les liquides et autres aliments ne doivent pas être chauffés dans les récipients fermés, parce qu'ils peuvent exploser.

- Nettoyez le four régulièrement et enlevez tous les dépôts d'aliments dans le four.
- Vous devez laisser un espace de 20 cm au-dessus de la surface supérieure du four.
- Ne faites pas trop cuire les aliments, sinon vous risquez de provoquer un incendie.
- N'utilisez pas de nettoyeur à la vapeur pour nettoyer l'appareil.
- Des conditions de sécurité maximales sont requises lorsque l'appareil est utilisé près des enfants ou des personnes présentant des déficiences physiques, sensorielles

ou mentales.

- Cet appareil peut être utilisé par des enfants âgés d'au moins 8 ans et par des personnes ayant des capacités physiques, sensorielles ou mentales réduites ou dénuées d'expérience ou de connaissance, s'ils (si elles) sont correctement surveillé(es) ou si des instructions relatives à l'utilisation de l'appareil en toute sécurité leur ont été données et si les risques encourus ont été appréhendés. Les enfants ne doivent pas jouer avec l'appareil. Le nettoyage et l'entretien par l'utilisateur ne doivent pas être effectués par des enfants sans surveillance
- **Risque de suffocation !** Gardez tous les matériaux d'emballage hors de portée des enfants.
- En raison de l'excès de chaleur qui se produit en modes gril et combiné, les enfants ne doivent être autorisés à utiliser ces modes que sous la surveillance d'un adulte.
- Tenez l'appareil et son câble d'alimentation hors de la portée des enfants de moins de 8 ans.
- Ne faites pas cuire les aliments directement sur le plateau en verre. Mettez les aliments dans/sur les

1 Instructions importantes en matière de sécurité et d'environnement

ustensiles de cuisine appropriés avant de les placer dans le four.

- Les récipients métalliques pour les aliments et les boissons ne sont pas autorisés pendant la cuisson au micro-ondes. Sinon, cela pourrait produire une formation d'étincelles.
- Cet appareil n'est pas conçu pour être intégré. Ne le placez pas dans une armoire ou une boîte lorsqu'il est utilisé.

1.2 Conformité avec la directive DEEE et mise au rebut des déchets :

Ce produit est conforme à la directive DEEE (2012/19/UE) de l'Union européenne. Ce produit porte un symbole de classification pour la mise au rebut des équipements électriques et électroniques (DEEE).



Ce symbole indique que ce produit ne doit pas être jeté avec les déchets ménagers à la fin de sa vie utile. Les appareils usagés doivent être retournés au point de collecte officiel destiné

au recyclage des appareils électriques et électroniques. Pour trouver ces systèmes de collecte, veuillez contacter les autorités locales ou le détaillant auprès duquel vous avez acheté le produit. Chaque ménage joue un rôle important dans la récupération et le recyclage des appareils ménagers usagés. L'élimination appropriée des appareils usagés aide à prévenir les conséquences négatives potentielles pour l'environnement et la santé humaine.

1.3 Conformité avec la directive LdSD :

L'appareil que vous avez acheté est conforme à la directive LdSD (2011/65/UE) de l'Union européenne. Il ne comporte pas les matériels dangereux et interdits mentionnés dans la directive.

1.4 Information sur l'emballage



L'emballage du produit est composé de matériaux recyclables, conformément à notre réglementation nationale. Ne jetez pas les éléments d'emballage avec les déchets domestiques et autres déchets. Déposez-les dans un des points de collecte d'éléments d'emballage que vous indiquera l'autorité locale dont vous dépendez.

2 Votre four à micro-ondes

2.1 Vue d'ensemble

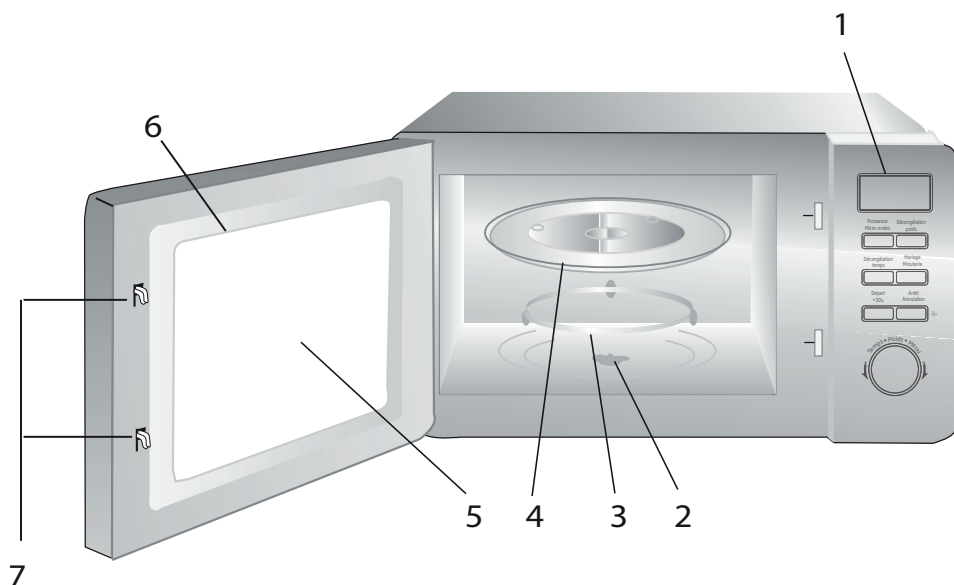

Commandes et pièces

1. Panneau de commande
2. Arbre du plateau tournant
3. Support du plateau tournant
4. Plateau en verre
5. Fenêtre du four
6. Groupe de porte
7. Dispositif de verrouillage de sécurité de la porte

2.2 Données techniques

Consommation d'énergie	230 V~50 Hz, 1270 W (Micro-ondes)
Puissance de sortie	800 W
Fréquence de fonctionnement	2450 MHz
Dimensions externes (H*I*P)	258.2*439.5*356 mm
Capacité du four	20 litres
Poids net	10.8 kg
Poids net (Contenu du kit)	12.1 kg

Modifications relatives à la technique et à la conception réservées.

Les inscriptions sur le produit ou les valeurs indiquées sur la documentation fournie avec le produit sont des valeurs obtenues dans des conditions de laboratoire conformément aux normes en vigueur. Ces valeurs peuvent varier selon l'utilisation de l'appareil et les conditions ambiantes. Les valeurs d'alimentation électrique sont testées à 230 V.

2 Votre four à micro-ondes

2.3 Installation du plateau tournant

- Ne placez jamais le plateau en verre à l'envers. Il ne doit en aucun cas être bloqué.
- Utilisez toujours le plateau en verre et le support du plateau tournant pendant la cuisson.
- Placez toujours tous les aliments et les récipients sur le plateau en verre pour la cuisson.
- En cas de fissure ou de cassure du plateau en verre ou du support du plateau tournant, contactez le centre de service agréé le plus proche.

Plaque tournante (dessous)

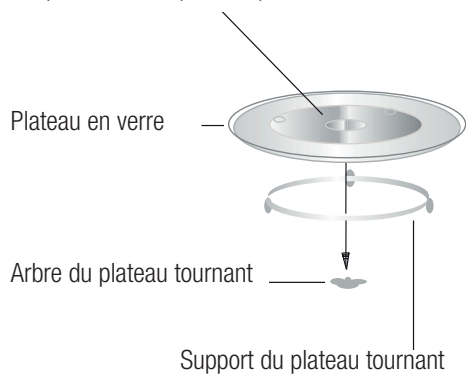

3 Installation et raccordement

3.1 Installation et raccordement

- Retirez tous les matériaux d'emballage et les accessoires. Examinez tout signe de dommages tels que des creux ou des signes de porte cassée. N'installez pas le four s'il est endommagé.
- Retirez le film de protection sur la surface de la carrosserie du four à micro-ondes.
- Ne retirez pas le couvercle de mica marron clair fixé à la cavité du four pour protéger le magnétron.
- Sélectionnez une surface plane assez spacieuse pour contenir les conduits d'admission et de sortie.

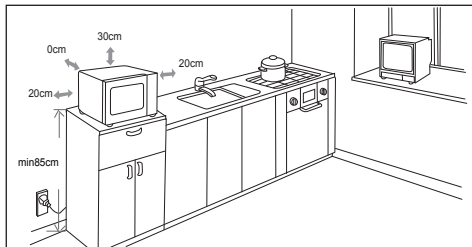

- L'installation doit avoir une hauteur minimale de 85 cm.
- Placez la surface arrière de l'appareil contre un mur. Laissez un espace minimum de 30 cm au-dessus du four. Par ailleurs, la distance minimale requise entre le four et les murs adjacents doit être de 20 cm.
- Ne retirez pas les pieds qui se trouvent en dessous du four.
- Évitez d'obstruer les conduits d'admission et de sortie, au risque d'endommager le four.
- Installez le micro-ondes le plus loin possible de la radio et de la télévision. Le fonctionnement du four à micro-ondes peut créer des interférences avec votre radio ou votre télévision. 2. Branchez le four à une prise normale de sortie de votre maison. Assurez-vous que la tension et la fréquence correspondent aux valeurs indiquées sur la plaque signalétique.



AVERTISSEMENT: Ne placez pas le four au-dessus d'une cuisinière, d'une surface de cuisson ou d'un appareil dégageant de la chaleur. Si vous placez le four à proximité d'une source de chaleur, il peut subir des dommages et la garantie sera nulle.



Les surfaces accessibles peuvent être chaudes pendant l'utilisation.

4 Fonctionnement

4.1 Panneau de commande

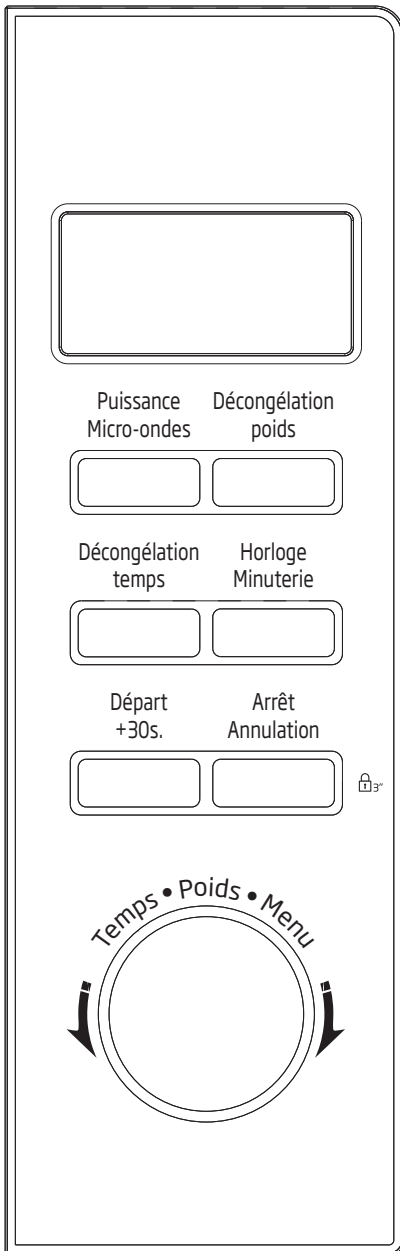

4.2 Instructions de fonctionnement

Le four à micro-ondes est équipé de commandes électroniques de pointe pour le réglage des paramètres de cuisson et en vue de satisfaire vos attentes de cuisson.

4.3 Réglage de l'heure

Lorsque le four à micro-ondes est sous tension, « 0:00 » s'affiche à l'écran LED et un signal sonore retentit une fois.

1. Appuyez une fois sur la touche « Clock/Kitchen Timer » (Horloge/Minuterie) et les heures commencent à clignoter.
2. Tournez “” pour régler l'heure ; la valeur d'entrée doit se situer entre 0 et 23.
3. Appuyez sur la touche « Clock/Kitchen Timer » (Horloge/Minuterie) et les minutes commencent à clignoter.
4. Tournez “” pour régler les minutes ; la valeur d'entrée doit se situer entre 0 et 59.
5. Appuyez sur la touche « Clock/Kitchen Timer » (Horloge/Minuterie) pour achever le réglage de la minuterie. Le symbole « : » clignote et l'heure s'affiche à l'écran.



Si vous ne réglez pas l'horloge, elle ne fonctionne pas lors de son activation.



Lorsque vous appuyez sur « Stop/Clear » (Arrêt/Annulation) pendant le réglage de la durée, le four retourne automatiquement au mode précédent.

4 Fonctionnement

4.4 Minuterie de cuisine (compteur)

Votre four est équipé d'un compteur automatique qui n'est pas lié aux fonctions du four et peut être utilisé séparément (il peut être réglé sur 95 minutes maximum.)

1. Appuyez une fois sur « Clock/Kitchen Timer » (Horloge/Minuterie) et 00:00 s'affiche à l'écran LED.
2. Tournez "👉" pour saisir la temporisation exacte.
3. Appuyez sur « Start/+30Sec./Confirm » (Départ +30s.) pour confirmer le réglage.
4. Une fois le temps de cuisson atteint, le voyant de l'horloge disparaît. L'alarme sonore retentit 5 fois. Si l'horloge est réglée (système de 24 heures), l'heure actuelle s'affiche à l'écran. Appuyez sur « Stop/Clear » (Arrêt/Annulation) pour arrêter la minuterie à tout moment.



Les fonctions de minuterie de cuisine sont différentes de l'horloge. La minuterie de cuisine est juste une minuterie.

4.5 Préparer au four à micro-ondes

1. Appuyez sur « Microwave » (Micro-ondes) et « P100 » s'affiche à l'écran LED.
2. Appuyez et maintenez enfoncé « Microwave » (Micro-ondes) ou tournez "👉" pour sélectionner la puissance micro-ondes « P100, P80, P50, P30, P10 » qui s'affiche dans l'ordre.
3. Appuyez sur « Start/+30Sec./Confirm » (Départ +30s.) pour confirmer et tournez "👉" pour régler le temps de cuisson à une valeur comprise entre 0 : 05 et 95 : 00.
4. Appuyez à nouveau sur « Start/+30Sec./Confirm » (Départ +30s.) pour démarrer la cuisson.



Exemple : Si vous souhaitez utiliser 80 % de la puissance micro-ondes pendant 20 minutes, vous pouvez utiliser le four en suivant les étapes ci-après.

5. Appuyez une fois sur « Microwave » (Micro-ondes) et « P100 » s'affiche à l'écran.
6. Appuyez une fois de plus sur « Microwave » (Micro-ondes) ou tournez "👉" pour régler la puissance micro-ondes à 80 %.
7. Appuyez sur « Start/+30Sec./Confirm » (Départ +30s.) pour confirmer et « P80 » s'affiche à l'écran.
8. Tournez "👉" pour régler le temps de cuisson jusqu'à ce que le four affiche « 20:00 ».
9. Appuyez sur « Start/+30Sec./Confirm » (Départ +30s.) pour démarrer la cuisson.

Les étapes de réglage du temps de cuisson sont les suivantes :

Réglage de la durée	Valeur incrémentale
0 à 1 minute	5 secondes
1 à 5 minutes	10 secondes
5 à 10 minutes	30 secondes
10 à 30 minutes	1 minute
30 à 95 minutes	5 minutes

Tableau relatif à la puissance micro-ondes

Appuyez	Une fois	Deux fois	Trois fois	4 fois	5 fois
Puissance micro-ondes	100 %	80 %	50 %	30 %	10 %

4 Fonctionnement

4.6 Cuisson rapide

1. En état d'attente, appuyez sur la touche « Start/+30Sec./Confirm » (Départ +30s.) pour préparer à un niveau de puissance de 100% pendant 30 secondes. À chaque pression, le temps de cuisson augmente de 30 secondes. La durée maximale de cuisson est de 95 minutes.
2. Pendant la cuisson au micro-ondes ou le processus de dégivrage sur le temps, appuyez sur « Start/+30Sec./Confirm » (Départ +30s.) pour augmenter le temps de cuisson.
3. En état d'attente, tournez «  » vers la gauche pour sélectionner directement le temps de cuisson. Une fois le temps sélectionné, appuyez sur « Start/+30Sec./Confirm » (Départ +30s.) pour démarrer la cuisson. La puissance du micro-ondes est à 100 %.



En modes Menu automatique et Dégivrage selon le poids, vous pouvez augmenter le temps de cuisson en appuyant sur « Start/+30Sec./Confirm » (Départ +30s.)

4.7 Dégivrage selon le poids



1. Appuyez une fois sur « Weight Defrost » (Dégivrage selon le poids) et « dEF1 » s'affiche à l'écran.
2. Tournez «  » pour sélectionner le poids des aliments de 100 à 2 000 g.
3. Appuyez sur « Start/+30Sec./Confirm » (Départ +30s.) pour démarrer le dégivrage.

4.8 Dégivrage sur le temps

1. Appuyez une fois sur « Time Defrost » (Dégivrage sur le temps) et « dEF2 » s'affiche à l'écran.
2. Tournez «  » pour sélectionner le temps de dégivrage. La durée maximale est de 95 minutes.



3. Appuyez sur « Start/+30Sec./Confirm » (Départ +30s.) pour démarrer le dégivrage. La puissance de dégivrage est P30 et ne peut être modifiée.

4.9 Menu automatique

1. Tournez «  » dans le sens horaire pour sélectionner le menu souhaité. Les Menus de « A-1 et A-8 », notamment Réchauffage, Légumes, Poisson, Viande, Pâtes, Pommes de terre, Pizza, Soupe, s'affichent.
2. Appuyez sur « Start/+30Sec./Confirm » (Départ +30s.) pour confirmer.
3. Tournez «  » pour sélectionner le poids par défaut selon le tableau du menu.
4. Appuyez sur « Start/+30Sec./Confirm » (Départ +30s.) pour démarrer la cuisson.



Exemple : Si vous souhaitez utiliser le « Menu automatique » pour préparer 350 g de poisson :

1. Tournez «  » dans le sens horaire jusqu'à ce que « A-3 » s'affiche à l'écran.
2. Appuyez sur « Start/+30Sec./Confirm » (Départ +30s.) pour confirmer.
3. Tournez «  » pour sélectionner le poids du poisson jusqu'à ce que « 350 » s'affiche à l'écran.
4. Appuyez sur « Start/+30Sec./Confirm » (Départ +30s.) pour démarrer la cuisson.

4 Fonctionnement

Menu Cuisson automatique

Menu	Poids	Écran
A-1 Réchauffage automatique	200 g	200
	400 g	400
	600 g	600
A-2 Légumes	200 g	200
	300 g	300
	400 g	400
A-3 Poisson	250 g	250
	350 g	350
	450 g	450
A-4 Viande	250 g	250
	350 g	350
	450 g	450
A-5 Pâtes alimentaires	50 g (avec 450 ml d'eau froide)	50
	100 g (avec 800 ml d'eau froide)	100
A-6 Pommes de terre	200 g	200
	400 g	400
	600 g	600
A-7 Pizza	200 g	200
	400 g	400
A-8 Potage	200 ml	200
	400 ml	400



4.10 Cuisson à étapes multiples

Vous pouvez régler deux étapes au maximum. Si l'une des étapes est le dégivrage, ce dernier doit être mis automatiquement à la première étape. L'alarme sonore retentit une fois après chaque étape et l'étape suivante commence.

Le menu automatique ne peut être défini comme l'une des étapes multiples.



Si vous souhaitez dégivrer les aliments pendant 5 minutes, puis cuisiner à une puissance micro-ondes de 80 % pendant 7 minutes, procédez comme suit :

1. Appuyez une fois sur « Time Defrost » (Dégivrage par le temps) et « dEF2 » s'affiche à l'écran.
2. Tournez “” pour régler la durée de dégivrage sur 5 minutes.
3. Appuyez une fois sur « Microwave » (Micro-ondes).
4. Tournez “” pour sélectionner 80 % de puissance micro-ondes jusqu'à ce que « P80 » s'affiche ;
5. Appuyez sur « Start/+30Sec./Confirm » (Départ +30s.) pour confirmer.
6. Tournez “” pour régler le temps de cuisson sur 7 minutes.
7. Appuyez sur « Start/+30Sec./Confirm » (Départ +30s.) pour démarrer la cuisson.

4.11 Fonctions diverses

1. En état d'attente, appuyez sur « Microwave » (Micro-ondes) et la puissance actuelle s'affiche pendant 3 secondes.
2. En mode Cuisson, appuyez sur « Clock/Kitchen Timer » (Horloge/Minuterie) pour vérifier le temps actuel. Il s'affiche pendant 3 secondes.

4.12 Sécurité enfants

1. **Verrouillage :** En état d'attente, appuyez sur « Stop/Clear » (Arrêt/Annulation) pendant 3 secondes, l'appareil émet un long « bip » indiquant le passage au mode Sécurité enfants.
2. **Déverrouillage :** En mode Verrouillage, appuyez sur « Stop/Clear » (Arrêt/Annulation) pendant 3 secondes, l'appareil émet un long « bip » indiquant le déverrouillage du mode Sécurité enfants.

4 Fonctionnement

4.13 Spécifications

1. L'alarme sonore retentit une fois lorsque vous tournez le bouton dès le démarrage ;
2. Appuyez sur « Start/+30Sec./Confirm » (Départ +30s.) pour continuer la cuisson si la porte s'ouvre pendant la cuisson ;
3. Une fois le programme de cuisson défini, appuyez sur « Start/+30Sec./Confirm » (Départ +30s.) pendant 1 minute. L'heure actuelle s'affiche. Les réglages sont annulés.
4. L'alarme sonore retentit une fois lorsque vous maintenez le bouton correspondant enfoncé ; sinon, aucune réponse.
5. L'alarme sonore retentit cinq fois pour vous rappeler la fin de la cuisson.

5 Nettoyage et entretien

5.1 Nettoyage



AVERTISSEMENT: N'utilisez jamais d'essence, de solvants ou de nettoyants abrasifs, d'objets métalliques ou de brosses dures pour nettoyer l'appareil.



AVERTISSEMENT: Ne trempez jamais l'appareil ou son cordon d'alimentation dans de l'eau ou dans tout autre liquide.

1. Éteignez l'appareil et débranchez le câble d'alimentation de la prise murale.
2. Patientez jusqu'au refroidissement complet de l'appareil.
3. Maintenez l'intérieur du four propre. Essuyez à l'aide d'un tissu humide en cas d'éclaboussures d'aliments ou d'écoulements de liquides sur les parois du four. Utilisez un détergent doux lorsque le four est très sale. Évitez d'utiliser des pulvérisateurs et autres agents nettoyants agressifs, car ils peuvent causer des taches, des marques, et l'opacité de la surface de la porte.
4. Nettoyez les surfaces externes du four à l'aide d'un tissu humide. Évitez toute pénétration d'eau à partir des orifices d'aération, pour prévenir tout dommage des pièces fonctionnelles du four.
5. Essuyez fréquemment les deux côtés de la porte et de la vitre, les joints de porte et les pièces à proximité des joints à l'aide d'un tissu humide, de sorte à nettoyer les taches de débordement et d'éclaboussures. Évitez d'utiliser des agents nettoyants abrasifs.
6. Évitez de mouiller le bandeau de commande. Nettoyez avec un chiffon humide et doux. Laissez la porte du four ouverte, pour éviter toute mise en marche inattendue lors du nettoyage du panneau de commande.
7. En cas d'accumulation de vapeur à l'intérieur ou autour de la porte du four, nettoyez à l'aide d'un tissu doux. Cela se produit lorsque le four à micro-ondes fonctionne dans des conditions d'extrême humidité. C'est normal.
8. Dans certains cas, vous devrez retirer le plateau en verre pour le nettoyer. Lavez le plateau dans de l'eau savonneuse tiède ou au lave-vaisselle.
9. Nettoyez régulièrement le support à roulettes du plateau tournant et le bas du four pour éviter des bruits excessifs. Il suffit de nettoyer la surface inférieure du four à l'aide d'un détergent doux. Lavez l'entraîneur du plateau tournant dans de l'eau savonneuse tiède ou au lave-vaisselle. Lorsque vous retirez, assurez-vous de le replacer correctement.
10. Afin d'éliminer les mauvaises odeurs dans votre four, placez-y un verre d'eau, du jus et des zestes d'un citron dans un bol profond utilisable dans un micro-ondes et faites fonctionner le four pendant 5 minutes au mode Micro-ondes. Nettoyez soigneusement et séchez ensuite en vous servant d'un chiffon doux.
11. Veuillez contacter le service agréé lorsque vous devez remplacer l'ampoule du four.
12. Nettoyez régulièrement le four et retirez tous les dépôts d'aliments. Dans le cas contraire, des défections de la surface pourraient survenir, affectant la durée de vie de l'appareil et vous exposant à des risques.
13. Évitez de mettre l'appareil au rebut avec les ordures ménagères ; éliminez les fours usagés dans les centres pour déchets spéciaux, qui sont mis à disposition par les communes.

6 Dépannage

Problème	Raison éventuelle	Solution
Le four ne démarre pas.	1) Le cordon d'alimentation n'est pas correctement enfiché.	Débranchez. Rebranchez après 10 secondes.
	2) Fusible grillé ou disjoncteur activé.	Remplacez le fusible ou le disjoncteur (réparé par un professionnel de notre entreprise).
	3) Problème avec la prise électrique.	Testez la prise électrique avec d'autres appareils électriques.
Le four ne chauffe pas.	4) La porte n'est pas correctement fermée.	Fermez correctement la porte.
Le plateau tournant en verre fait du bruit lorsque le four est en marche	5) Le plateau tournant et le bas du four sont sales.	Reportez-vous à la section « Nettoyage et Entretien » pour le nettoyage des pièces sales.
Le four affiche l'erreur E-3 et ne fonctionne pas.	6) La porte du four ne s'ouvre pas (en raison d'une obstruction devant la porte, d'une baisse de tension, etc.)	Débranchez. Rebranchez après 10 secondes.

Arçelik A.Ş.
Karaağaç Caddesi No: 2-6, 34445,
Sütlüce, İstanbul, Türkiye

www.beko.com