

Microwave Oven

User Manual



MOF20110X

EN	DE	FR	IT	ES	PT
NL	PL	CZ	HR	SK	LT
ET	BG	RO	SL	TR	

01M-8854283200-1217-01

beko

Please read this manual first!

Dear Customer,

Thank you for selecting a Beko product. We hope that you get the best results from your product which has been manufactured with high quality and state-of-the-art technology. Therefore, please read this entire user manual and all other accompanying documents carefully before using the product and keep it as a reference for future use. If you handover the product to someone else, give the user manual as well. Follow all warnings and information in the user manual.

Remember that this user manual is also applicable for several other models. Differences between the models are explicitly described in the manual.

Meanings of the symbols

Following symbols are used in the various section of this user manual:



Important information and useful hints about usage.



Warnings for dangerous situations concerning the safety of life and property.



Warning for hot surfaces.



This product has been manufactured in environmentally modern facilities.

CONTENTS

ENGLISH	4-21
DEUTSCH	22-40
FRANÇAIS	41-58
ITALIANO	59-76
ESPAÑOL	77-96
PORTUGUÊS	97-114
NEDERLANDS	115-132
POLSKI	133-153
ČESKY	154-168
HRVATSKI	169-184
SLOVAK	185-201
LIETUVIŲ K	202-218
ΕΛΛΗΝΙΚΑ	219-235
БЪЛГАРСКИ	236-255
ROMANIAN	256-275
SLOVENŠČINA	276-293
TÜRKÇE	294-311

1 Important safety and environmental instructions

Important Safety Instructions Read Carefully And Keep For Future Reference

This section contains safety instructions that will help protect from risk of fire, electric shock, exposure to leak microwave energy, personal injury or property damage. Failure to follow these instructions shall void any warranty.

1.1 General safety

- The microwave oven is intended for heating food and beverages. Drying of food or clothing and heating of warming pads, slippers, sponges, damp cloth and similar may lead to risk of injury, ignition or fire.

This appliance is intended to be used in household and similar applications such as:

- Staff kitchen areas in shops, offices and other working environments;
- Farm houses
- By clients in hotels, and other residential type environments;
- Bed and Breakfast type environments.

- Do not attempt to start the oven when its door is open; otherwise you may be exposed to harmful microwave energy. Safety locks should not be disabled or tampered with.
- Do not place any object between the front side and the door of the oven. Do not allow dirt or cleaning agent remnants to build up on the closure surfaces.
- Any service works involving removal of the cover that provides protection against exposure to microwave energy must be performed by authorized persons/service. Any other approach is dangerous.
- Your product is intended for cooking, heating and defrost food at home. It must not be used for commercial purposes. Manufacturer shall not be held liable for damages that have arisen from misuse.
- Do not use this appliance outdoors, bathrooms, humid environments or in places where the it can get wet.
- No responsibility or warranty claim shall be assumed for damages arising from misuse or improper handling of the appliance.

1 Important safety and environmental instructions

- Never attempt to dismantle the appliance. No warranty claims are accepted for damage caused by improper handling.
- Only use the original parts or parts recommended by the manufacturer.
- Do not leave this appliance unattended while it is in use.
- Always use the appliance on a stable, flat, clean dry, and non-slip surface.
- The appliance should not be operated with an external clock timer or separate remote control system.
- Before using the appliance for the first time, clean all parts. Please see the details given in the "Cleaning and Maintenance" section.
- Operate the appliance for its intended purpose only as described in this manual. Do not use abrasive chemicals or steam on this appliance. This oven is particularly intended for heating and cooking the food.
It is not intended for industrial or laboratory use.
- Do not use your appliance to dry clothes or kitchen towels.
- Appliance becomes very hot while it is in use. Pay attention not to touch the hot parts inside the oven.
- Your oven is not designed to dry any living being.
- Do not operate the oven empty.
- Only use utensils that are suitable for use in microwave ovens.
- Cooking utensil may get hot due to the heat transferred from the heated food to the utensil. You may need oven gloves to hold the utensil.
- Utensils shall be checked to ensure that they are suitable for use in microwave ovens.
- Do not place the oven on stoves or other heat generating appliances. Otherwise, it may be damaged and the warranty becomes void.
- Microwave oven must not be placed in a cabinet that is not in compliance with the installation instructions.
- Steam may come out while opening the covers or the foil after cooking the food.
- Use gloves while taking any kind of heated food out.

1 Important safety and environmental instructions

- The appliance and its accessible surfaces may be very hot when the appliance is in use.
- Door and outer glass may be very hot when the appliance is in use.
- Use the appliance with a grounded outlet only.
- Never use the appliance if the power cable or the appliance itself is damaged.

1.1.1 Electrical safety

- If the supply cord is damaged, it must be replaced by the manufacturer or its service agent or a similarly qualified person in order to avoid a hazard.
- Beko Microwave Ovens comply with the applicable safety standards; therefore, in case of any damage on the appliance or power cable, it should be repaired or replaced by the dealer, service center or a specialist and authorized service alike to avoid any danger. Faulty or unqualified repair work may be dangerous and cause risk to the user.
- Make sure that your mains power supply complies with the information supplied on the rating plate of the appliance.

The only way to disconnect the appliance from the power supply is to remove the power plug from the power outlet.
- Do not use this appliance with an extension cord.
- Never touch the appliance or its plug with damp or wet hands.
- Place the appliance in a way so that the plug is always accessible.
- Prevent damage to the power cable by not squeezing, bending, or rubbing it on sharp edges. Keep the power cable away from hot surfaces and naked flame.
- Make sure that there is no danger that the power cable could be accidentally pulled or that someone could trip over it when the appliance is in use.
- Unplug the appliance before each cleaning and when the appliance is not in use.
- Do not pull the power cable of the appliance to disconnect it from its power supply and never wrap its power cable around the appliance.
- Do not immerse the appliance, power cable, or power plug in water or any other liquids. Do not hold it under running water.

1 Important safety and environmental instructions

- When heating food in plastic or paper containers, keep an eye on the oven due to the possibility of ignition. Ensure containers are suitable for microwave use.
- Remove the wire strings and/or metal handles of paper or plastic bags before placing bags suitable for use in microwave oven to the oven.
- If smoke is observed, switch off or unplug the appliance if safe to do so and keep the door closed in order to stifle any flames.
- Do not use microwave oven for storage. Do not leave paper items, cooking material or food inside the oven when it is not being used.
- The contents of feeding bottles and baby food jars should be stirred or shaken and the temperature be checked before consumption, in order to avoid burns.
- This appliance is a Group 2 Class B ISM equipment. Group 2 contains all ISM (Industrial, Scientific and Medical) equipment in which radio-frequency energy is intentionally generated and/or used in the form of electromagnetic radiation for the treatment of material, and spark erosion equipment.
- Class B equipment is suitable for use in domestic establishments and establishments directly connected to a low voltage power supply network.
- Door or outer surface of the appliance may become hot when it is in use.

1.1.2 Product safety

- Be careful when removing beverages and food from the microwave.
- Do not use cooking oil in the oven. Hot oil may damage the components and materials of the oven, and it may even cause skin burns.
- Pierce food with thick crust such as potatoes, courgettes, apples and chestnuts.
- Appliance must be placed so that the rear side is facing the wall.
- Before moving the appliance, please secure the turntable to prevent damage.

Important safety and environmental instructions

- Eggs in their shell and whole hard-boiled eggs must not be heated in microwave ovens since they may explode, even after microwave heating has ended.
- Never remove the parts at the rear and sides of the appliance, which protect the minimum distances between the cabinet walls and the appliance in order to allow for the required air circulation.
- **WARNING:** It is hazardous for anyone other than a competent person to carry out any service or repair operation which involves the removal of a cover which gives protection against exposure to microwave energy.
- **WARNING:** Liquids and other foods must not be heated in sealed containers since they are liable to explode.

1.2 Intended use

- Failure to maintain the oven in a clean condition could lead to deterioration of the surface that could adversely affect the life of the appliance and possibly result in a hazardous situation.
- Cleaning the door seals and adjacent parts: Use hot soapy water. Clean with a dish cloth, do not scour. Do not use a metal or glass scraper for cleaning.
- **WARNING:** If the door or door seals are damaged, the oven must not be operated until it has been repaired by a competent person.
- The oven should be cleaned regularly and any food deposits removed.
- There should be min 30 cm free space above the top surface of the oven.
- Do not use the appliance for anything other than its intended use.
- Do not use the appliance as a heat source.
- Microwave oven is intended to thaw, cook and stew food only.
- Do not over-cook foods; otherwise, you may cause a fire.
- Do not use steam assisted cleaners to clean the appliance.

1 Important safety and environmental instructions

1.3 Children's safety

- Extreme caution is advised when being used near children and persons who are restricted in their physical, sensory or mental abilities.
- This appliance can be used by the children who are at the age of 8 or over and by the people who have limited physical, sensory or mental capacity or who do not have knowledge and experience, as long as they are supervised with regard to safe use of the product or they are instructed accordingly or understand the risks of using the product. Children should not play with the appliance. Cleaning and user maintenance procedures should not be performed by children unless they are controlled by their elders.
- Danger of choking! Keep all the packaging materials away from children.
- Only allow children to use the oven without supervision when adequate instructions have been given so that the child is able to use the microwave oven in a safe way and understands the hazards of improper use.
- Due to excessive heat that arises in grill and combination modes, children should only be allowed to use these modes under supervision of an adult.
- Keep the product and its power cable so that they are inaccessible by children under 8 years old.
- The appliance and its accessible surfaces may be very hot when the appliance is in use. Keep children away.
- The appliance is not intended for use by persons (including children) with reduced physical, sensory or mental capabilities, or lack of experience and knowledge, unless they have been given supervised or instruction concerning use of the appliance by a responsible person for their safety.
- Young children should be supervised to ensure that they do not play with the appliance.
- **WARNING:** Only allow children to use the oven without supervision when adequate instructions have been given so that the child is able to use the oven in a safe way and understands the hazards of improper use.

1

Important safety and environmental instructions

1.4 Compliance with the WEEE Directive and Disposing of the Waste Product:

This product complies with EU WEEE Directive (2012/19/EU). This product bears a classification symbol for waste electrical and electronic equipment (WEEE).



This product has been manufactured with high quality parts and materials which can be reused and are suitable for recycling. Do not dispose of the waste product with normal domestic and other wastes at the end of its service life. Take it to the collection center for the recycling of electrical and electronic equipment. Please consult your local authorities to learn about these collection centers.

1.5 Compliance with RoHS Directive

The product you have purchased complies with EU RoHS Directive (2011/65/EU). It does not contain harmful and prohibited materials specified in the Directive.

1.6 Package information



Packaging materials of the product are manufactured from recyclable materials in accordance with our National Environment Regulations. Do not dispose of the packaging materials together with the domestic or other wastes. Take them to the packaging material collection points designated by the local authorities.

1.7 Plug Wiring

The moulded plug on this appliance incorporates a 13 A fuse. Should the fuse need to be replaced an ASTA approved BS1362 fuse of the same rating must be used. Do not forget to refit the fuse cover. In the event of losing the fuse cover, the plug must not be used until a replacement fuse cover has been fitted. Colour of the replacement fuse cover must be the same colour as that visible on the pin face of the plug. Fuse covers are available from any good electrical store.

• Fiting a different plug

As the colours of the wires in the mains lead of this appliance may not correspond with the coloured markings identifying the terminals on your plug, proceed as follows:

- Brown cable = L (Live)
- Blue cable = N (Neutral)
- Green/yellow cable must be connected to ground (E) \equiv line

With the alternative plugs a 13 A fuse must be fitted either in the plug or adaptor or in the main fuse box. If in doubt contact a qualified electrician.

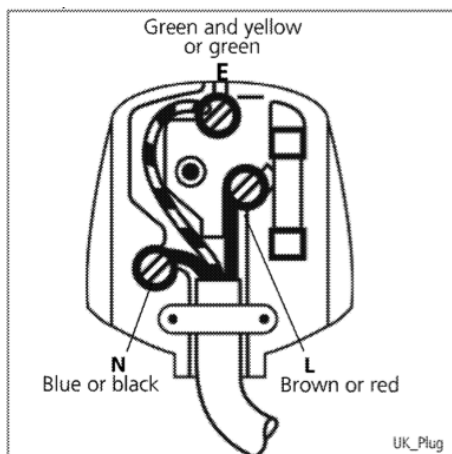

2 Your microwave oven

2.1 Overview

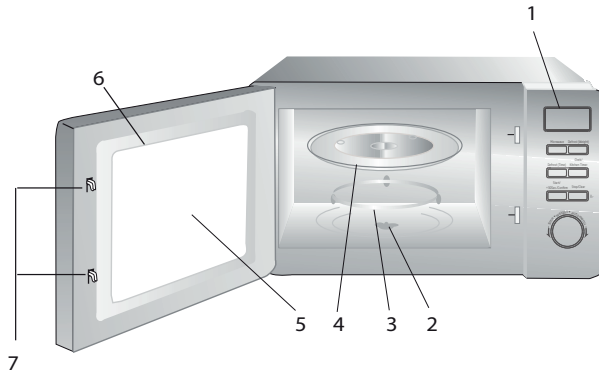

1. Control panel
2. Turntable shaft
3. Turntable support
4. Glass tray
5. Oven window
6. Door group
7. Door safety interlock system

2.2 Technical data

Power consumption	230 V~50 Hz, 1250 W (Microwave)
Output	800 W
Operating frequency	2450 MHz
Ampere value	13A
External dimensions (Microwave Oven)	(H) 258.2 mm / (l) 439.5 mm / (P) 356 mm
Internal dimensions of the oven	(H) 205.2 mm / (l) 303.6 mm / (P) 306 mm
Oven Capacity	20 Liters
Net weight	11.1 kg
Net weight (Kit contents)	12.1 kg

Markings on the product or the values stated in other documents supplied with the product are values obtained under laboratory conditions as per relevant standards. These values may vary according to the usage of the appliance and ambient conditions. Power values are tested at 230V.

2 Your microwave oven

2.3 Installing the turntable

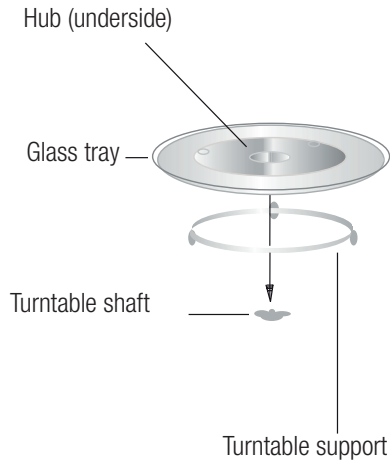

- Never place the glass tray upside down. The glass tray should never be restricted.
- Both glass tray and turntable support must always be used during cooking.
- All food and containers of food must always place on the glass tray for cooking.
- If glass tray or turntable support crack or break, contact your nearest authorized service center.

3 Installation and connection

3.1 Installation and connection

- Remove all packing material and accessories. Examine the oven for any damage such as dents or broken door. Do not install if oven is damaged.
- Remove any protective film found on the microwave oven cabinet surface.
- Do not remove the light brown Mica cover that is attached to the oven cavity to protect the magnetron.
- Select a flat surface that provides sufficient space for inlet and outlet ducts.

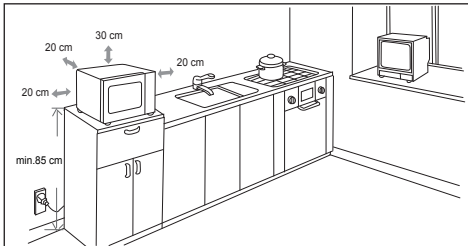

- Minimum installation height is 85 cm.
 - The rear surface of appliance shall be placed against a wall. Leave a minimum clearance of 30cm above the oven, a minimum clearance of 20cm is required between the oven and any adjacent walls.
 - Do not remove the legs from the bottom of the oven.
 - Blocking the intake and / or outlet openings can damage the oven.
 - Place the oven as far away from radios and TV as possible. Operation of microwave oven may cause interference to your radio or TV reception.
2. Plug your oven into a standard household outlet. Be sure the voltage and the frequency is the same as the voltage and the frequency on the rating label.



The accessible surface may be hot during operation.



WARNING: Do not install oven over a range cooktop or other heat-producing appliance. If installed near or over a heat source, the oven could be damaged and the warranty would be void.

4 Operation

4.1 Control panel

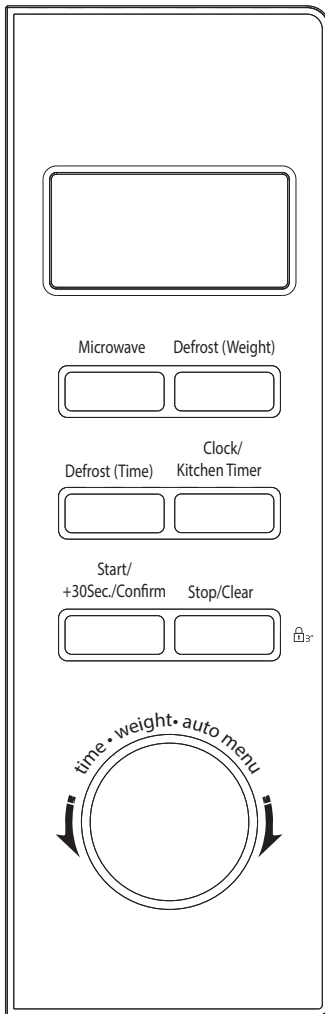



4.2 Operating instructions

This microwave oven uses modern electronic control to adjust cooking parameters to meet your needs better for cooking.

4.2.1 Setting the time

When the microwave oven is turned on, "0:00" will be displayed in LED screen and buzzer will ring once.

1. Press "Clock/Kitchen Timer" key once and the figures for clock will start flashing.
2. Turn  to adjust the hour; the input value should be between 0 and 23.
3. Press "Clock/Kitchen Timer" key and the figures for minutes will start flashing.
4. Turn  to adjust the minutes; the input value should be between 0 and 59.
5. Press "Clock/Kitchen Timer" key to complete the time setting. ":" symbol will flash and time will appear.



If the clock is not set, it would not function when powered.



If you press "Stop/Clear" during time setting, oven will automatically return back to previous mode.

4.2.2 Kitchen timer (counter)

Your oven is equipped with an automatic counter which is not linked with the oven functions and can be used separately in the kitchen (it can be set to max. 95 minutes.)

1. Press "Clock/Kitchen Timer" key twice and 00:00 will be displayed in LED screen.
2. Turn  to enter the correct time.
3. Press "Start/+30Sec./Confirm" to confirm the setting.

4 Operation

4. When the kitchen time is reached, clock indicator will go out. The buzzer will ring 5 times.

If the clock has been set (24-hour system), screen will display the current time.

Press "Stop/Clear" to abort the timer at anytime.



Kitchen timer functions different than 24-clock system. Kitchen timer is just a timer.

4.2.3 Cooking with microwave oven

1. Press "Microwave" and "P100" will be displayed in LED screen.

2. Press "Microwave" or turn  to select the microwave power "P100", "P80", "P50", "P30", "P10" will display in order.

3. Press "Start/+30Sec./Confirm" to confirm and turn  to set the cooking time to a value between 0:05 and 95:00.

4. Press "Start/+30Sec./Confirm" again to start cooking.



Example: If you want to use 80% microwave power to cook for 20 minutes, you can operate the oven with the following steps.

5. Press "Microwave" once and "P100" will be displayed in the screen.

6. Press "Microwave" once again or turn  to set 80% microwave power.

7. Press "Start/+30Sec./Confirm" to confirm and "P 80" will be displayed in the screen.

8. Turn  to adjust the cooking time until the oven displays "20:00".

9. Press "Start/+30Sec./Confirm" to start cooking. The steps for adjusting the time in coding button are as below:

Setting the duration	Increment amount
0-1 minute	5 seconds
1-5 minutes	10 seconds
5-10 minutes	30 seconds
10-30 minutes	1 minute
30-95 minutes	5 minutes

4 Operation

Microwave Power Chart

Press	Once	Twice	3 times	4 times	5 times
Microwave Power	100%	80%	50%	30%	10%

4.3 Speedy Cooking

1. In waiting state (no functions selected), press "Start/+30Sec./Confirm" key to cook with 100% power level for 30 seconds. Each press on the same key can increase 30 seconds. The maximum cooking time is 95 minutes.
2. During the microwave cooking and time defrost process, press "Start/+30Sec./Confirm" to increase the cooking time.
3. In waiting state (no functions selected), turn  left to choose the cooking time directly. After choosing the time, press "Start/+30Sec./Confirm" to start cooking. The microwave power is 100%.



Under the states of auto menu and weight defrost, cooking time cannot be increased by pressing "Start/+30Sec./Confirm"

4.4 Defrost by weight



1. Press "Defrost Weight" once, the screen will display "dEF1".
2. Turn  to select the weight of food from 100 to 2000 g.
3. Press "Start/+30Sec./Confirm" to start defrost.

4.5 Defrost by time

1. Press "Defrost Time" once, the screen will display "dEF2".



2. Turn  to select the defrost time. The maximum time is 95 minutes.
3. Press "Start/+30Sec./Confirm" to start defrost. Defrost power is P30 and cannot be changed.

4.6 Auto menu

1. Turn  clockwise to select the desired menu. Menus between "A-1" and "A-8", will be displayed, namely pizza, meat, vegetable, pasta, potato, fish, beverage and popcorn, (refer to chart on following page).
2. Press "Start/+30Sec./Confirm" to confirm.
3. Turn  to choose the default weight in accordance with the menu chart.
4. Press "Start/+30Sec./Confirm" to start cooking.



Example: If you want to use "Auto Menu" to cook 350 g fish:

1. Turn  clockwise until "A-3" is displayed in the screen.
2. Press "Start/+30Sec./Confirm" to confirm.
3. Turn  to select the weight of fish until "350" is displayed in the screen.
4. Press "Start/+30Sec./Confirm" to start cooking.

4 Operation

4.6.1 Auto cooking menu

Menu	Weight	Display
A-1 Auto reheat	200 g	200
	400 g	400
	600 g	600
A-2 Vegetable	200 g	200
	300 g	300
	400 g	400
A-3 Fish	250 g	250
	350 g	350
	450 g	450
A-4 Meat	250 g	250
	350 g	350
	450 g	450
A-5 Pasta	50 g (with 450 ml cold water)	50
	100 g (with 800 ml cold water)	100
A-6 Potato	200 g	200
	400 g	400
	600 g	600
A-7 Pizza	200 g	200
	400 g	400
A-8 Soup	200 ml	200
	400 ml	400

4 Operation



4.7 Multi-Stage cooking

A maximum of two stages can be set. If one stage is defrosting, it should be put in the first stage automatically. The buzzer will ring once after each stage and the next stage will begin.

Auto menu cannot be set as one of the multi-stage.



if you want to defrost the food for 5 minutes, then to cook with 80% microwave power for 7 minutes. The steps are as following:

1. Press "Defrost Time" once, the screen will display "dEF2".
2. Turn  to adjust the defrost time of 5 minutes;
3. Press "Microwave" once;
4. Turn  to choose 80% microwave power till "P80" display;
5. Press "Start/+30Sec./Confirm" to confirm;
6. Turn  to adjust the cooking time of 7 minutes;
7. Press "Start/+30Sec./Confirm" to start cooking.

4.8 Inquiring Function

1. In cooking mode press "Microwave", the current power will be for 3 seconds.
2. During cooking mode, press "Clock/Kitchen Timer" to check the current time. It will be displayed for 3 seconds.

4.9 Child lock

1. **Locking:** In waiting state (no functions selected), press "Stop/Clear" for 3 seconds, there will be a long "beep" denoting entering the children-lock state.
2. **Unlocking:** In locked state, press "Stop/Clear" for 3 seconds, there will be a long "beep" denoting that the lock is released.

4.10 Specification

1. The buzzer will sound once when turning the knob at the beginning;
2. "Start/+30Sec./Confirm" must be pressed to continue cooking if the door is opened during cooking;
3. Once the cooking programme has been set, and the "Start/+30Sec./Confirm" is not pressed within 1 minute. The current time will be displayed. The setting will be cancelled.
4. The buzzer sounds once by efficient press, inefficient press will have no response.
5. The buzzer will sound five times to remind you when cooking is finished.

5 Cleaning and maintenance

5.1 Cleaning



WARNING: Never use gasoline, solvent, abrasive cleaning agents, metal objects or hard brushes to clean the appliance.



WARNING: Never immerse the appliance or its power cable in water or in any other liquid.

1. Turn the appliance off and disconnect it from wall socket.
2. Wait for the appliance to completely cool down.
3. Keep the inside of the oven clean. Wipe with a damp cloth when splashed food or spilled liquids stick on the walls of the oven. A mild detergent may be used if the oven gets very dirty. Avoid using sprays and other harsh cleaning agents as they may cause stains, marks, and opaqueness on the door surface.
4. Outer surfaces of the oven must be cleaned with a damp cloth. Do not allow water ingress from ventilation openings to prevent damage to the operating parts in the oven.
5. Wipe both sides of the door and the glass, door gaskets and parts near the gaskets frequently with a damp cloth in order to remove the overflowing and splashing stains. Do not use abrasive cleaning agents.
6. Do not allow control panel to get wet. Clean with a soft damp cloth. Leave the door of the oven open to prevent inadvertent operation while cleaning the control panel.
7. If steam accumulates inside or around the oven door, wipe with a soft cloth. This may occur when the microwave oven is operated under high humidity conditions. It is normal.
8. In some cases, you may need to remove the glass tray for cleaning. Wash the tray in warm soapy water or in a dishwasher.
9. The roller ring and oven floor should be cleaned regularly to avoid excessive noise. It would be sufficient to wipe the lower surface of the oven with a mild detergent. Roller ring may be washed in warm soapy water or in a dishwasher. When you remove the roller ring from oven internal floor for cleaning, ensure that you install it in the correct position while replacing it.
10. In order to remove bad odors in your oven, put a glass of water and juice and peel of a lemon to a deep bowl suitable for use in microwave and operate the oven for 5 minutes in microwave mode. Wipe thoroughly and dry with a soft cloth.
11. Please contact the authorized service when the oven lamp needs to be replaced.
12. The oven should be cleaned regularly and any food deposits should be removed. If the oven is not kept clean, this may cause surface defects that would affect the lifecycle of the appliance negatively and that would possibly cause risks.
13. Please do not dispose this appliance with household waste; old ovens shall be disposed to special waste centers provided by the municipalities.
14. When the microwave oven is used in grill function, a small amount of smoke and odor may occur which will disappear after a certain time of usage.

5.2 Storage

- If you do not intend to use the appliance for a long time, please store it carefully.
- Please make sure that the appliance is unplugged, cooled down and totally dry.
- Store the appliance in a cool and dry place.
- Keep the appliance out of the reach of children.

6 Troubleshooting

Normal	
Microwave oven interferes with TV reception	Radio and TV reception may be interfered when microwave oven is operating. It is similar to the interference caused by small electrical appliances, like mixer, vacuum cleaner, and electric fan. It is normal.
Oven light is dimmed	In low power microwave cooking, oven light may be dimmed. It is normal.
Steam accumulating on door, hot air coming out of vents	During cooking, steam may arise from the food. Most of this steam will get out from vents. But some may accumulate on a cool place like oven door. It is normal.
Oven started accidentally with no food in it.	It is not allowed to run the appliance without any food inside. It is very dangerous.

Problem	Possible Reason	Solution
Oven cannot be started.	1) Power cable is not plugged in properly.	Unplug. Then plug again after 10 seconds.
	2) Fuse is blown or circuit breaker is activated.	Replace fuse or reset circuit breaker (repaired by professional personnel of our company).
	3) Trouble with outlet.	Test the outlet with other electrical appliances.
Oven does not heat.	4) Door is not closed properly.	Close the door properly.
Glass turntable makes noise when microwave oven operates	5) Turntable and bottom of the oven is dirty.	Refer to "Cleaning and Maintenance" section to clean dirty parts.

7 Guarantee and Service

Product Guarantee

12 months breakdown and repair guarantee

Guarantor: **Beko plc, 1 Greenhill Crescent, Watford, Hertfordshire. WD18 8UF**

The guarantee does not in any way diminish your statutory or legal rights.

Your **microwave** has the benefit of our manufacturer's guarantee which covers the product for 12 months from the date of original purchase.

This gives you reassurance that if within that time, your **microwave** is proven to be defective because of either workmanship or materials, we will at our discretion either repair or replace your **microwave**.

The **microwave** must be correctly installed, located and operated in accordance with the instructions contained in the user manual. The guarantor disclaims any liability for accidental or consequential damage.

The Guarantee is subject to the following conditions:

- Documentary proof of the original purchase date is provided.
- The microwave has been installed and operated correctly and in accordance with our operating and maintenance instructions.
- The microwave is used only on the electricity supply on the rating plate.
- The microwave has only been used for normal domestic purposes.
- The microwave has not been altered, serviced, dismantled or otherwise interfered with by any person.
- The microwave is used in the United Kingdom or Republic of Ireland.
- Any parts removed during repair work or any product that has been replaced becomes our property.
- The guarantee is not transferrable if the product is resold.

The Guarantee does not cover:

- Transit, installation or delivery damage.
- Accidental damage.
- Misuse or abuse.
- Replacement of any consumable item or accessories. These include but are not limited to: plugs, cables, light bulbs, knobs, filters and flaps.
- Repairs or replacements required as a result of unauthorised repairs or inexpert installation that fails to meet the requirements contained in the user guide or instruction book.
- Repairs to products used in commercial or non-residential household premises.

How to obtain after sales service, help or general advice

Please keep your purchase receipt or other proof of purchase in a safe place as you will need to show us this document if your product requires attention within the guarantee period.

Please also record your product details below, which will allow you to access our services more quickly and help us identify your product. The model number is printed on the front of the user guide and the serial and model number is shown on your products rating plate.

Model number	Serial number	Purchased from	Date of purchase

Please call our UK based Customer Service department if you need help or advice from us:

United Kingdom and Northern Ireland: **0333 207 9710**
Republic of Ireland: **01 862 3411**
You can also contact us through our website: **www.beko.co.uk**



Bitte zunächst diese Anleitung lesen!

Werter Kunde,

Danke, dass Sie sich für ein Produkt der Marke Beko entschieden haben. Wir hoffen, dass Sie mit diesem Produkt, das mit den höchsten Qualitätsanforderungen und der modernsten Technologie hergestellt wurde, beste Ergebnisse erzielen. Bitte lesen Sie die gesamte Bedienungsanleitung und alle anderen Begleitdokumente aufmerksam, bevor Sie das Produkt verwenden; bewahren Sie sie zum künftigen Nachschlagen sicher auf. Wenn Sie das Produkt an einen Dritten weitergeben, händigen Sie bitte auch diese Anleitung aus. Befolgen Sie alle Warnhinweise und Informationen in dieser Anleitung.

Bedeutung der Symbole

Folgende Symbole werden in den verschiedenen Abschnitten dieser Bedienungsanleitung verwendet:

	Wichtige Informationen und nützliche Tipps in Bezug auf die Verwendung.
	Warnhinweise zu gefährlichen Situationen im Hinblick auf die Sicherheit von Leib, Leben und Eigentum.
	Warnung vor heißen Flächen.



Dieses Produkt wurde in umweltfreundlichen, modernen Einrichtungen ohne schädliche Auswirkungen auf die Natur hergestellt.

Dieser Abschnitt enthält Sicherheitsanweisungen, die beim Schutz vor Personen- und Sachschäden, Bränden, Stromschlägen und dem Austreten von Mikrowellenenergie helfen. Bei Nichtbeachtung dieser Anweisungen erlöschen die gewährten Garantien.

1.1 Allgemeine Sicherheit

- Versuchen Sie nicht, das Gerät zu starten, wenn dessen Tür offen ist; andernfalls könnten Sie sich gefährlicher Mikrowellenenergie aussetzen. Sicherheitssperren dürfen nicht deaktiviert oder manipuliert werden.
- Stecken Sie nichts zwischen Vorderseite und Gerätetür. Achten Sie darauf, dass sich weder Schmutz noch Reste von Reinigungsmitteln am Gehäuse ansammeln.
- Jegliche Wartungsarbeiten in Verbindung mit dem Entfernen von Abdeckungen, die vor der Aussetzung von Mikrowellenenergie schützen, müssen von autorisiertem Servicepersonal durchgeführt werden. Jede andere Herangehensweise ist gefährlich.
- Ihr Produkt dient dem Garen, Erhitzen und Auftauen von Lebensmitteln zuhause. Es darf nicht gewerblich eingesetzt werden. Der Hersteller haftet nicht für Schäden, die durch Missbrauch entstehen.
- Gerät nicht im Freien, in Badezimmern, feuchten Umgebungen oder an anderen Orten verwenden, an denen es feucht werden kann.
- Bei Schäden durch Missbrauch oder falschen Gebrauch des Gerätes erlöschen jegliche Haftungs- und Garantieansprüche.
- Niemals versuchen, das Gerät auseinanderzubauen. Für Schäden durch unsachgemäße Handhabung wird keine Haftung übernommen.
- Nur Originalteile und vom Hersteller empfohlene Teile verwenden.
- Dieses Gerät beim Einsatz nicht unbeaufsichtigt lassen.
- Gerät immer auf einer stabilen, ebenen, sauberen, trockenen und rutschfesten Unterlage benutzen.
- Das Gerät sollte nicht mit Zeitschaltuhren oder separaten Fernsteuerungssystemen betrieben werden.

- Vor der ersten Inbetriebnahme des Gerätes alle Komponenten reinigen. Siehe dazu Abschnitt „Reinigung und Pflege“.
- Gerät nur für seinen in dieser Anleitung beschriebenen vorgesehenen Zweck verwenden. Keine aggressiven Chemikalien und keine Dampfreiniger verwenden. Dieses Gerät dient speziell dem Erhitzen und Garen von Lebensmitteln. Es ist nicht für den gewerblichen oder Laboreinsatz vorgesehen.
- Gerät nicht zum Trocknen von Kleidung oder Geschirrtüchern verwenden.
- Das Gerät wird im Betrieb sehr heiß. Achten Sie darauf, keine heißen Teile im Inneren des Gerätes zu berühren.
- Ihr Gerät ist nicht für das Trocknen von Lebewesen vorgesehen.
- Verwenden Sie das Gerät nicht im Leerzustand.
- Küchenutensilien können aufgrund der von den erhitzten Lebensmitteln übertragenen Hitze heiß werden. Möglicherweise benötigen Sie Küchenhandschuhe zum Halten von Utensilien.
- Sie sollten prüfen, ob Utensilien mikrowellengeeignet sind.
- Stellen Sie den Mikrowellenherd nicht auf Öfen oder andere wärmeerzeugende Geräte. Andernfalls können sie beschädigt werden; zudem erlischt die Garantie.
- Der Mikrowellenherd darf nicht in einen Schrank gestellt werden, der nicht den Installationsanweisungen entspricht.
- Nach dem Garen von Lebensmitteln kann beim Entfernen von Abdeckungen und Folien Dampf entweichen.
- Tragen Sie beim Herausnehmen von erhitzten Lebensmitteln Küchenhandschuhe.
- Das Gerät und seine zugänglichen Flächen können im Betrieb sehr heiß werden.
- Tür und Außenseite der Glasfläche können im Betrieb sehr heiß werden.

1.1.1 Elektrische Sicherheit

- Der Beko-Mikrowellenherd stimmt mit geltenden Sicherheitsstandards überein; daher sollten Gerät oder Netzkabel zur Vermeidung von Gefahren im Falle von Schäden durch den Händler, ein Kundencenter oder einen spezialisierten, autorisierten Serviceanbieter repariert oder ersetzt werden. Fehlerhafte oder unqualifizierte Reparaturen können Gefahren und Risiken für den Benutzer verursachen.
- Sicherstellen, dass Ihre Stromversorgung mit den Angaben am Typenschild des Gerätes übereinstimmt.
Die einzige Möglichkeit, das Gerät von der Stromversorgung zu trennen, besteht darin, das Netzkabel aus der Steckdose zu ziehen.
- Verwenden Sie das Gerät nur mit einer geerdeten Steckdose.
- Gerät niemals benutzen, wenn das Netzkabel oder das Gerät selbst beschädigt ist.
- Gerät nicht mit einem Verlängerungskabel verwenden.

- Gerät oder Netzstecker nie mit feuchten oder nassen Händen berühren.
- Gerät so aufstellen, dass der Netzstecker immer zugänglich ist.
- Schäden am Netzkabel vermeiden, nicht quetschen, knicken oder über scharfe Kanten ziehen. Netzkabel von heißen Oberflächen und offenen Flammen fernhalten.
- Anschlusskabel so verlegen, dass man daran nicht unbeabsichtigt ziehen kann und das Gerät nicht zur Stolperfalle wird.
- Gerät vor jeder Reinigung und bei Nichtbenutzung von der Stromversorgung trennen.
- Zum Trennen von der Stromversorgung niemals am Netzkabel des Gerätes ziehen; Netzkabel niemals um das Gerät wickeln.
- Gerät, Netzkabel sowie Netzstecker nicht in Wasser oder andere Flüssigkeiten tauchen. Gerät nicht unter fließendes Wasser halten.
- Gerät beim Erhitzen von Lebensmitteln in Kunststoff- oder Papierbehältern regelmäßig prüfen, da sich der Behälter entzünden könnte.

- Drähte und/oder Metallgriffe von mikrowellengeeigneten Papier- oder Kunststoffbehältern vor dem Erhitzen im Mikrowellenherd entfernen.
- Bei Rauchentwicklung Gerät abschalten, Netzstecker ziehen und Tür zur Vermeidung einer Entzündung geschlossen halten.
- Innenraum des Gerätes nicht zu Aufbewahrungszwecken verwenden. Papiergegenstände, Kochgeräte oder Lebensmittel bei Nichtbenutzung nicht im Mikrowellenherd lassen.
- Der Inhalt von Babyfläschchen und Gläsern muss verrührt bzw. geschüttelt werden; zur Vermeidung von Verbrennungen vor dem Füttern die Temperatur prüfen.
- Dieses Gerät ist ein ISM-Gerät der Gruppe 2, Klasse B. Gruppe 2 beinhaltet alle ISM- (industrielle, wissenschaftliche und medizinische) Geräte, in denen absichtlich Hochfrequenzenergie erzeugt und/oder für die Behandlung von Materialien und für Funkenrodiermaschinen in Form von elektromagnetischer Strahlung verwendet wird.
- Geräte der Klasse B eignen sich für den Einsatz in Wohnbereichen sowie Bereichen, die direkt mit einem Niederspannungs-Stromversorgungsnetz verbunden sind.
- Tür und Außenseite des Gerätes können im Betrieb heiß werden.

1.1.2 Produktsicherheit

- Flüssigkeiten und andere Lebensmittel dürfen aufgrund von Explosionsgefahr nicht in geschlossenen Behältern erhitzt werden.
- Wenn Getränke beim Erhitzen im Mikrowellenherd zum Kochen gebracht werden, können sie nach dem Herausnehmen aus dem Gerät überlaufen; seien Sie also beim Greifen des Behälters entsprechend vorsichtig.
- Braten Sie nichts im Mikrowellenherd. Heißes Öl kann Komponenten und Materialien des Gerätes beschädigen und sogar Hautverbrennungen verursachen.
- Durchstechen Sie Lebensmittel mit einer dicken Haut, wie z. B. Kartoffeln, Zucchini, Äpfel und Kastanien.

- Das Gerät muss so aufgestellt werden, dass die Rückseite zur Wand zeigt.
- Falls die Tür oder Türdichtungen beschädigt sind, darf der Mikrowellenherd erst nach Reparatur durch qualifiziertes Personal wieder in Betrieb genommen werden.
- Bitte sichern Sie den Drehteller zur Vermeidung von Beschädigungen, bevor Sie das Gerät bewegen.
- Verwenden Sie den Mikrowellenherd nicht zum Garen oder Erhitzen von Eiern; ganz gleich ob mit oder ohne Schale.
- Entfernen Sie niemals die Teile an der Rückseite oder den Seitenwänden des Gerätes; diese sorgen für den Mindestabstand zwischen den Schrankwänden und dem Gerät zur Gewährleistung der erforderlichen Luftzirkulation.
- Der Mikrowellenherd ist nur zum Auftauen, Garen und Schmoren von Lebensmitteln vorgesehen.
- Übergaren Sie Lebensmittel nicht; andernfalls können Sie Feuer fangen.
- Verwenden Sie keine Dampfreiniger zur Reinigung des Gerätes.

1.2 Zweckmäßiger Gebrauch

- Mikrowellenherd nur als Einbaugerät verwenden.
- Das Gerät nicht für Zwecke benutzen, für die es nicht bestimmt ist.
- Gerät nicht als Heizung missbrauchen.
- Besondere Vorsicht gilt bei Verwendung in der Nähe von Kindern oder Personen, deren körperliche, sensorische oder geistige Fähigkeiten eingeschränkt sind.
- Dieses Gerät kann von Kindern ab 8 Jahren sowie von Personen mit eingeschränkten körperlichen, sensorischen oder geistigen Fähigkeiten oder einem Mangel an Wissen und Erfahrung verwendet werden, sofern sie im Hinblick auf eine sichere Benutzung des Gerätes beaufsichtigt werden oder entsprechend angeleitet wurden und die damit verbundenen Gefahren verstehen. Kinder dürfen nicht mit dem Gerät spielen. Reinigungs- und Wartungsarbeiten dürfen nicht von Kindern ausgeführt werden, sofern diese nicht durch einen Erwachsenen beaufsichtigt werden.

1.3 Sicherheit von Kindern

- Verschluckungsgefahr! Alle Verpackungsmaterialien von Kindern fernhalten.
- Sie dürfen Kindern die Benutzung des Mikrowellenherds nur erlauben, wenn sie angemessen im sicheren Gebrauch des Gerätes angeleitet wurden und die Gefahren einer unsachgemäßen Benutzung versteht.
- Aufgrund von übermäßiger Hitze in Grill- und Kombimodus sollten Sie Kindern die Nutzung dieser Modi nur unter Aufsicht eines Erwachsenen erlauben.
- Bewahren Sie Produkt und Netzkabel so auf, dass Kinder unter 8 Jahren nicht darauf zugreifen können.
- Das Gerät und seine zugänglichen Flächen können im Betrieb sehr heiß werden. Kinder fernhalten.

1.4 Entsorgung von Altgeräten:

Dieses Produkt erfüllt die Vorgaben der EU-WEEE-Direktive (2012/19/EU). Das Produkt wurde mit einem Klassifizierungssymbol für elektrische und elektronische Altgeräte (WEEE) gekennzeichnet.



Dieses Gerät wurde aus hochwertigen Materialien hergestellt, die wiederverwendet und recycelt werden können. Entsorgen Sie das Gerät am Ende seiner Einsatzzeit nicht mit dem regulären

Hausmüll; geben Sie es stattdessen bei einer Sammelstelle zur Wiederverwertung von elektrischen und elektronischen Altgeräten ab. Ihre Stadtverwaltung informiert Sie gerne über geeignete Sammelstellen in Ihrer Nähe.

1.5 Einhaltung von RoHS-Vorgaben:

Das von Ihnen erworbene Produkt erfüllt die Vorgaben der EU-RoHS Direktive (2011/65/EU). Es enthält keine in der Direktive angegebenen gefährlichen und unzulässigen Materialien.

1.6 Informationen zur Verpackung



Die Verpackung des Produkts wurde gemäß unserer nationalen Gesetzgebung aus recyclingfähigen Materialien hergestellt. Entsorgen Sie die Verpackungsmaterialien nicht mit dem Hausmüll oder anderem Müll. Bringen Sie sie zu einer von der Stadtverwaltung bereitgestellten Sammelstelle für Verpackungsmaterial.

2 Ihr Mikrowellenherd

2.1 Übersicht

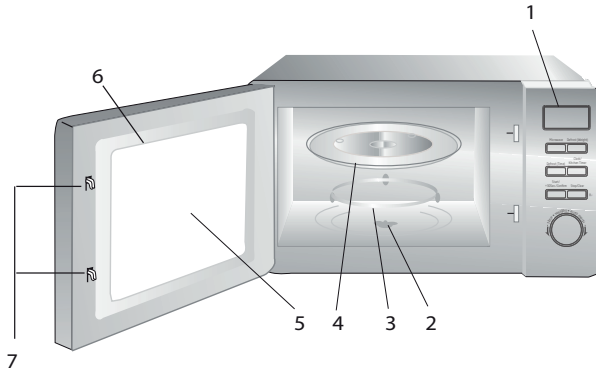

1. Bedienfeld
2. Drehtellerschaft
3. Drehtellerhalterung
4. Glasteller
5. Gerätefenster
6. Türgruppe
7. Türsicherheitssystem

2.2 Technische Daten

Stromverbrauch	230 V Wechselspannung, 50 Hz, 1250 W (Mikrowelle)
Leistung	800 W
Betriebsfrequenz	2450 MHz
Amperezahl	5 A
Externe Abmessungen (Mikrowellenherd)	(H) 258,2 mm / (l) 439,5 mm / (P) 356 mm
Externe Abmessungen (Setinhalt)	(H) 205,2 mm / (l) 303,6 mm / (P) 306 mm
Gerätekapazität	20 Liter
Nettogewicht	11,1 kg
Nettogewicht (Setinhalt)	12,1 kg

Markierungen am Produkt oder in den mitgelieferten Dokumenten angegebene Werte stellen Werte dar, die unter Laborbedingungen nach den jeweils geltenden Standards ermittelt wurden. Diese Werte können je nach Einsatz- und Umgebungsbedingungen variieren. Leistungswerte getestet bei 230 V.

2.3 Drehteller installieren

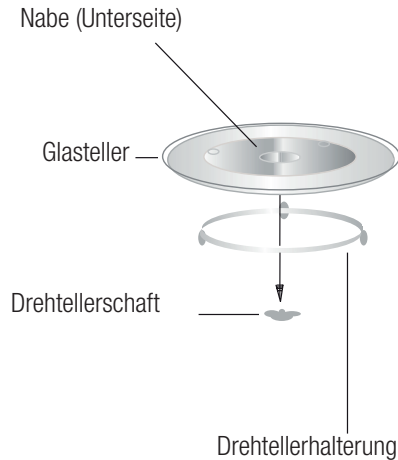

- Glassteller niemals verkehrt herum aufstellen. Der Glassteller darf niemals blockiert werden.
- Sowohl Glassteller als auch Drehtellerhalterung müssen stets während des Garens verwendet werden.
- Alle Lebensmittel und Lebensmittelbehälter müssen zum Garen auf dem Glassteller platziert werden.
- Falls Glassteller oder Drehtellerhalterung Risse oder Bruchstellen aufweisen, wenden Sie sich an Ihr autorisiertes Kundencenter vor Ort.

3 Installation und Anschluss

3.1 Installation und Anschluss

- Entfernen Sie alle Verpackungsmaterialien und Zubehörteile. Untersuchen Sie das Gerät auf mögliche Schäden, wie Beulen oder eine defekte Tür. Installieren Sie den Mikrowellenherd nicht, falls er beschädigt ist.
- Entfernen Sie jegliche Schutzfolien an der Schrankfläche des Mikrowellenherds.
- Entfernen Sie nicht die hellbraune Mica-Abdeckung im Garraum des Mikrowellenherds, da diese die Magnetfeldröhre schützt.
- Wählen Sie eine ebene Fläche, die ausreichend Platz für Zu- und Ableitungen bereitstellt.

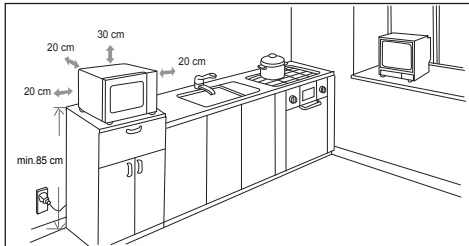

- Die minimale Einbauhöhe beträgt 85 cm.
- Die hintere Fläche des Gerätes sollte an einer Wand anliegen. Halten Sie einen Abstand von mindestens 30 cm über dem Ofen ein; der Mindestabstand zwischen Ofen und angrenzenden Wänden sollte 20 cm betragen.
- Entfernen Sie nicht die Beine von der Unterseite des Ofens.
- Durch die Blockierung von Zu- und/oder Abluftöffnungen kann der Ofen beschädigt werden.
- Stellen Sie den Mikrowellenherd so weit wie möglich von Radios und Fernsehern entfernt auf. Durch Inbetriebnahme des Mikrowellenherdes können Störungen Ihres Radio- oder Fernsehempfangs verursacht werden. 2. Schließen Sie Ihr Gerät an eine handelsübliche Steckdose an. Achten Sie darauf, dass Spannung und Frequenz den Angaben am Typenschild entsprechen.



WARNUNG: Installieren Sie den Ofen nicht über einem Kochfeld oder anderen wärmeproduzierenden Geräten. Bei Installation in der Nähe oder über einer Wärmequelle könnte der Ofen beschädigt werden und die Garantie erlöschen.



Zugängliche Flächen können während des Betriebs heiß werden.

4.1 Bedienfeld

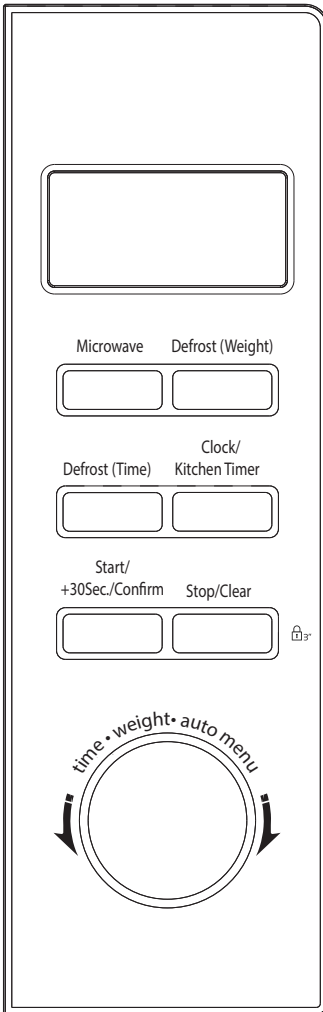



4.2 Bedienungsanweisungen

Dieser Mikrowellenherd nutzt eine moderne elektronische Steuerung zur Anpassung der Garparameter an Ihre individuellen Bedürfnisse.

4.2.1 Zeit einstellen

Wenn der Mikrowellenherd mit Strom versorgt wird, erscheint „0:00“ am Bildschirm und der Summer gibt einen Signalton aus.

1. Drücken Sie einmal die „Uhr/Küchentimer“-Taste und die Zahlen für die Stunden blinken.
2. Passen Sie durch Drehen von  den Stundenwert an; der eingegebene Wert sollte zwischen 0 und 23 liegen.
3. Drücken Sie die „Uhr/Küchentimer“-Taste noch einmal drücken und die Zahlen für die Minuten blinken.
4. Passen Sie durch Drehen von  den Minutenwert an; der eingegebene Wert sollte zwischen 0 und 59 liegen.
5. Drücken Sie zum Abschließen der Zeiteinstellung die „Uhr/Küchentimer“-Taste; das Symbol „“ blinkt und die Zeit wird angezeigt.



Wenn die Uhr nicht eingestellt ist, wird die Zeit nicht angezeigt.



Wenn Sie die Taste „Stopp/Abbruch“ während der Zeiteinstellung drücken, kehrt das Gerät automatisch in den vorherigen Modus zurück.

4.2.2 Küchentimer (Countdown)

Ihr Mikrowellenherd ist mit einem automatischen Timer ausgestattet, der nicht mit den Gerätefunktionen verknüpft ist und separat genutzt werden kann (er kann auf bis zu 95 Minuten eingestellt werden).

1. Drücken Sie einmal die „Uhr/Küchentimer“-Taste und 00:00 wird am LED-Bildschirm angezeigt.
2. Drehen Sie  zur Eingabe der richtigen Zeit.

4 Bedienung

3. Drücken Sie zum Bestätigen der Einstellung die Taste „Start/+30 Sek./Bestätigung“.
4. Sobald der Küchentimer abgelaufen ist, erlischt die Uhranzeige. Der Summer ertönt fünfmal.

Wenn die Uhr eingestellt ist (24-Stunden-Format), zeigt der Bildschirm die aktuelle Uhrzeit.

Sie können den Timer jederzeit mit der „Stopp/Abbruch“-Taste abbrechen.



Der Küchentimer funktioniert anders als das 24-Stunden-System. Der Küchentimer ist nur ein Timer.

4.2.3 Mit dem Mikrowellenherd garen

1. Drücken Sie die „Mikrowelle“-Taste und „P100“ wird am LED-Bildschirm angezeigt.
2. Drücken Sie mehrmals die „Mikrowelle“-Taste und wählen Sie durch Drehen von die gewünschte Mikrowellenleistung: „P100“, „P80“, „P50“, „P30“ oder „P10“.
3. Bestätigen Sie die Einstellung mit der Taste „Start/+30 Sek./Bestätigung“ und stellen Sie die Garzeit durch Drehen von auf einen Wert zwischen 0:05 und 95:00 ein.
4. Drücken Sie zum Starten des Garens noch einmal „Start/+30 Sek./Bestätigung“.



Beispiel: Wenn Sie 20 Minuten lang bei 80 % Mikrowellenleistung garen möchten, können Sie das Gerät wie folgt bedienen.

5. Drücken Sie einmal die „Mikrowelle“-Taste und „P100“ wird am Bildschirm angezeigt.

6. Drücken Sie zum Einstellen von 80 % Mikrowellenleistung noch einmal „Mikrowelle“ oder drehen Sie .

7. Drücken Sie zum Bestätigen die Taste „Start/+30 Sek./Bestätigung“ und „P80“ wird am Bildschirm angezeigt.

8. Passen Sie durch Drehen von die Garzeit an, bis „20:00“ angezeigt wird.

9. Drücken Sie zum Starten des Garens „Start/+30 Sek./Bestätigung“.

Die Schritte zur Anpassung der Zeit in der Kodiertaste sind wie folgt:

Dauer einstellen	Wert je Schritt
0 - 1 Minute	5 Sekunden
1 - 5 Minuten	10 Sekunden
5 - 10 Minuten	30 Sekunden
10 - 30 Minuten	1 Minute
30 - 95 Minuten	5 Minuten

4 Bedienung

Diagramm zur Mikrowellenleistung

Drücken	Einmal	Zweimal	Dreimal	Viermal	Fünfmal
Mikrowellenleistung	100 %	80 %	50 %	30 %	10 %

4.3 Schnellgaren

1. Drücken Sie im angehaltenen Zustand zum 30-sekündigen Garen bei 100 % Mikrowellenleistung „Start/+ 30 Sek./Bestätigung“. Mit jeder Betätigung der Taste erhöht sich die Zeit um 30 Sekunden. Die maximale Garzeit beträgt 95 Minuten.
2. Während des Mikrowellengarens und Auftauens können Sie die Garzeit mit „Start/+30 Sek./Bestätigung“ erhöhen.
3. Im angehaltenen Betrieb können Sie die Garzeit durch Drehen von „“ nach links direkt auswählen. Drücken Sie nach Auswahl der Zeit zum Starten des Garens „Start/+30 Sek./Bestätigung“. Die Mikrowellenleistung beträgt 100 %.



In den Modi automatische Zubereitung und Auftauen nach Gewicht kann die Garzeit nicht mit der Taste „Start/+30 Sek./Bestätigung“ erhöht werden



4.4 Auftauen nach Gewicht

1. Drücken Sie einmal „Auftauen nach Gewicht“, der „Bildschirm zeigt „dEF1“.
2. Wählen Sie durch Drehen von  das Gewicht des Lebensmittels von 100 bis 2000 g.
3. Drücken Sie zum Starten des Auftauens „Start/+30 Sek./Bestätigung“.

4.5 Auftauen nach Zeit

1. Drücken Sie einmal „Auftauen nach Zeit“, der „Bildschirm zeigt „dEF2“.
2. Wählen Sie durch Drehen von  die gewünschte Auftauzeit. Die maximale Zeit beträgt 95 Minuten.
3. Drücken Sie zum Starten des Auftauens „Start/+30 Sek./Bestätigung“. Die Leistung beim Auftauen entspricht P30 und kann nicht geändert werden.



4.6 Automatische Zubereitung

1. Drehen Sie  zur Auswahl des gewünschten Gerichts im Uhrzeigersinn. Die Gerichte zwischen „A-1“ und „A-8“ werden angezeigt und zwar Pizza, Fleisch, Gemüse, Nudeln, Kartoffeln, Fisch, Getränke und Popcorn.
2. Drücken Sie zum Bestätigen die Taste „Start/+30 Sek./Bestätigung“.
3. Drehen Sie  zur Auswahl des Standardgewichts entsprechend der Lebensmitteltable.
4. Drücken Sie zum Starten des Garens „Start/+30 Sek./Bestätigung“.



Beispiel: Wenn Sie „Automatische Zubereitung“ zum Garen von 350 g Fisch verwenden möchten:

4 Bedienung

1. Drehen Sie  im Uhrzeigersinn, bis „A-3“ am Bildschirm angezeigt wird.
2. Drücken Sie zum Bestätigen die Taste „Start/+30 Sek./Bestätigung“.
3. Drehen Sie  zur Auswahl des Gewichts vom Fisch, bis „350“ angezeigt wird.
4. Drücken Sie zum Starten des Garens „Start/+30 Sek./Bestätigung“.

4 Bedienung

4.6.1 Gericht automatisch garen

Gericht	Gewicht	Anzeige
A-1 Automatisch aufwärmen	200 g	200
	400 g	400
	600 g	600
A-2 Gemüse	200 g	200
	300 g	300
	400 g	400
A-3 Fisch	250 g	250
	350 g	350
	450 g	450
A-4 Fleisch	250 g	250
	350 g	350
	450 g	450
A-5 Nudeln	50 g (mit 450 ml kaltem Wasser)	50
	100 g (mit 800 ml kaltem Wasser)	100
A-6 Kartoffeln	200 g	200
	400 g	400
	600 g	600
A-7 Pizza	200 g	200
	400 g	400
A-8 Suppe	200 ml	200
	400 ml	400



4.7 Mehrstufiges Garen

Es können maximal zwei Stufen eingestellt werden. Wenn eine Stufe das Auftauen ist, sollte diese automatisch zuerst erfolgen. Der Summer ertönt einmal nach der ersten Stufe und die zweite Stufe beginnt.

Beim mehrstufigen Garen können Sie nicht auf das Menü zum automatischen Garen zugreifen.



Befolgen Sie die nachstehenden Schritte, wenn Sie Lebensmittel 5 Minuten lang auftauen und dann 7 Minuten bei 80 % Mikrowellenleistung garen möchten:

1. Drücken Sie einmal „Auftauen nach Zeit“, der „Bildschirm zeigt „dEF2“.
2. Stellen Sie die Auftauzeit durch Drehen von  auf 5 Minuten ein.
3. Drücken Sie einmal die „Mikrowelle“-Taste.
4. Wählen Sie durch Drehen von  80 % Mikrowellenleistung („P80“ wird angezeigt).
5. Drücken Sie zum Bestätigen die Taste „Start/+30 Sek./Bestätigung“.
6. Stellen Sie die Garzeit durch Drehen von  auf 7 Minuten ein.
7. Drücken Sie zum Starten des Garens „Start/+30 Sek./Bestätigung“.

4.8 Abfragefunktion

1. Drücken Sie während des Garens mit der Mikrowelle die Taste „Mikrowelle“, die aktuelle Leistung wird 3 Sekunden angezeigt.
2. Während des Garens können Sie durch Drücken der „Uhr/Küchentimer“-Taste die aktuelle Zeit anzeigen. Sie wird 3 Sekunden eingeblendet.

4.9 Kindersicherung

1. **Sperren:** Drücken Sie im angehaltenen Zustand 3 Sekunden lang „Stopp/Abbruch“; ein langer Signalton zeigt an, dass das Gerät die Kindersicherung aktiviert hat.
2. **Freigeben:** Drücken Sie im gesperrten Zustand 3 Sekunden lang „Stopp/Abbruch“; ein langer Signalton zeigt an, dass das Gerät die Kindersicherung deaktiviert hat.

4.10 Technische Daten

1. Der Summer ertönt einmal, wenn Sie den Knopf zu Beginn drehen.
2. „Start/+30 Sek./Bestätigung“ muss zum Fortsetzen des Garens gedrückt werden, falls die Tür während des Garens geöffnet wird.
3. Nachdem das Garprogramm eingestellt wurde, muss innerhalb 1 Minute die Taste „Start/+30 Sek./Bestätigung“ gedrückt werden; andernfalls wird die aktuelle Zeit eingeblendet und die Einstellung abgebrochen.
4. Der Summer ertönt bei wirksamen Tastenbetätigungen; bei unwirksamen Tastenbetätigungen reagiert er nicht.
5. Der Summer informiert Sie durch fünf Signaltöne, sobald der Garvorgang abgeschlossen ist.

5.1 Reinigung



WARNUNG: Reinigen Sie das Gerät niemals mit Benzin, Lösungsmitteln, Scheuermitteln, Metallgegenständen, harten Bürsten oder ähnlichen Hilfsmitteln.



WARNUNG: Tauchen Sie weder das Gerät noch sein Netzkabel in Wasser oder andere Flüssigkeiten.

1. Gerät ausschalten und Netzstecker aus der Steckdose ziehen.
2. Warten, bis das Gerät vollständig abgekühlt ist.
3. Innenseite des Gerätes sauber halten. Mit einem feuchten Tuch abwischen, falls verschüttete Lebensmittel oder Flüssigkeiten an den Innenwänden haften. Bei einem stark verschmutzten Gerät kann ein mildes Reinigungsmittel verwendet werden. Keine Sprays und anderen aggressiven Reinigungsmittel verwenden, da diese Flecken hinterlassen und die Türfläche stumpf werden lassen können.
4. Die Außenflächen des Gerätes müssen mit einem feuchten Tuch gereinigt werden. Dabei darauf achten, dass kein Wasser in die Belüftungsöffnungen gelangt; andernfalls können interne Komponenten beschädigt werden.
5. Beide Seiten von Tür und Glas, Türdichtungen und Teile in der Nähe der Dichtungen zur Beseitigung von Lebensmittelresten regelmäßig mit einem feuchten Tuch abwischen. Keine Scheuermittel verwenden.
6. Darauf achten, dass das Bedienfeld nicht feucht wird. Mit einem weichen, angefeuchteten Tuch reinigen. Gerätetür zur Vermeidung eines unbeabsichtigten Einschaltens während der Reinigung des Bedienfeldes offen lassen.
7. Falls sich Dampf in und um die Gerätetür ansammelt, diese mit einem weichen Tuch abwischen. Dies kann geschehen, wenn der Mikrowellenherd bei hoher Luftfeuchtigkeit verwendet wird. Dies ist normal.
8. In einigen Fällen müssen Sie zur Reinigung den Gasteller herausnehmen. Teller in warmem Seifenwasser oder einem Geschirrspüler reinigen.
9. Walzenring und Geräteboden sollten zur Vermeidung übermäßiger Geräuschemission regelmäßig gereinigt werden. Es genügt, die Unterseite des Gerätes mit einem milden Reiniger abzuwischen. Walzenring in warmem Seifenwasser oder einem Geschirrspüler reinigen. Wenn Sie den Walzenring zur Reinigung vom Boden im Geräteinneren entfernen, müssen Sie darauf achten, ihn wieder an der richtigen Position anzubringen.
10. Zur Beseitigung schlechter Gerüche in Ihrem Gerät eine tiefe mikrowellengeeignete Schüssel mit Wasser und einer aufgeschnittenen Zitrone in das Gerät stellen und den Mikrowellenherd 5 Minuten lang im Mikrowellenmodus betreiben. Gründlich abwischen und mit einem weichen Tuch abtrocknen.
11. Bitte wenden Sie sich an den autorisierten Kundendienst, wenn die Beleuchtung ersetzt werden muss.
12. Das Gerät sollte regelmäßig gereinigt und von jeglichen Lebensmittelresten befreit werden. Falls das Gerät nicht sauber gehalten wird, können Oberflächendefekte auftreten, welche die Produktlebenszeit negativ beeinträchtigen und mögliche Risiken bergen können.
13. Bitte entsorgen Sie dieses Gerät nicht mit dem Hausmüll; Altgeräte müssen bei speziellen von der Stadtverwaltung bereitgestellten Sammelstellen abgegeben werden.

5 Reinigung und Wartung

14. Wenn der Mikrowellenherd in der Grillfunktion genutzt wird, können etwas Rauch und Gerüche entstehen, die nach einiger Zeit im Betrieb verschwinden.

5.2 Lagerung

- Lagern Sie das Gerät sorgfältig, wenn Sie es längere Zeit nicht benutzen sollten.
- Sorgen Sie dafür, dass das Gerät vom Stromnetz getrennt, gänzlich abgekühlt und trocken ist.
- Lagern Sie das Gerät an einem kühlen, trockenen Ort.
- Halten Sie das Gerät von Kindern fern.

6 Fehlerbehebung

Normal	
Mikrowellenherd verursacht Störungen des Fernsehempfangs	Der Radio- und Fernsehempfang kann durch den Betrieb des Mikrowellenherdes gestört werden. Dies ähnelt den Störungen, die durch kleine Elektrogeräte, wie Mixer, Staubsauger und Ventilatoren, verursacht werden. Dies ist normal.
Die Beleuchtung verdunkelt sich	Arbeitet der Mikrowellenherd mit geringer Leistung, kann sich die Beleuchtung verdunkeln. Dies ist normal.
Dampf sammelt sich an der Tür, heiße Luft kommt aus den Belüftungsöffnungen.	Während des Garens kann Dampf von den Lebensmitteln aufsteigen. Ein Großteil dieses Dampfes tritt aus den Belüftungsöffnungen aus. Etwas Dampf kann sich jedoch auch an einer kühlen Stelle, wie z. B. der Tür, ansammeln. Dies ist normal.
Gerät versehentlich im Leerzustand gestartet.	Das Gerät darf nicht im Leerzustand (ohne Lebensmittel) betrieben werden. Das ist sehr gefährlich.

Problem	Mögliche Ursache	Lösung
Das Gerät kann nicht gestartet werden.	1) Das Netzkabel ist nicht richtig angeschlossen.	Netzstecker ziehen. Nach 10 Sekunden wieder anschließen.
	2) Sicherung ist durchgebrannt oder Schutzschalter hat ausgelöst.	Sicherung ersetzen oder Schutzschalter rücksetzen (durch professionelles Personal unseres Unternehmens ersetzen lassen).
	3) Problem mit der Steckdose.	Steckdose mit anderen Elektrogeräten testen.
Das Gerät erhitzt sich nicht.	4) Die Tür ist nicht richtig geschlossen.	Tür richtig schließen.
Glasdrehteller macht Geräusche, wenn der Mikrowellenherd in Betrieb ist	5) Drehteller und Boden des Gerätes sind verschmutzt.	Verschmutzte Teile entsprechend dem Abschnitt „Reinigung und Pflege“ reinigen.

Avant d'utiliser l'appareil, veuillez lire ce manuel !

Chère cliente, cher client,

Merci d'avoir choisi les produits Beko. Nous espérons que ce produit, fabriqué dans des installations modernes et soumis à un processus de contrôle qualité rigoureux, vous offre les meilleures performances possibles. C'est pourquoi nous vous recommandons, avant d'utiliser ce produit, de lire attentivement ce manuel et tous les autres documents fournis et de les conserver soigneusement pour toute consultation future. Si vous confiez le produit à quelqu'un d'autre, n'oubliez pas de lui remettre également le manuel d'utilisation. Veuillez à bien respecter les consignes et les instructions figurant dans le manuel d'utilisation.

Signification des symboles

Les symboles suivants sont utilisés tout au long de ce manuel :

	Informations importantes et conseils utiles sur l'utilisation de l'appareil.
--	--

	Avertissement sur les situations dangereuses concernant la sécurité des biens et des personnes.
--	---

	Avertissement en cas de contact avec une surface brûlante.
--	--



Ce produit a été fabriqué dans une usine moderne respectueuse de l'environnement.

Cette section contient les consignes de sécurité qui aident à se prémunir contre les risques d'incendie, d'électrocution, d'exposition aux fuites d'énergie à micro-ondes, de dommages corporels ou de dégâts matériels. Le non-respect de ces consignes annule la garantie.

1.1 Consignes générales de sécurité

- N'essayez pas de mettre le four en marche lorsque la porte est ouverte ; vous seriez exposés à l'énergie des micro-ondes. Évitez de désactiver ou de tripatouiller le verrouillage de sécurité.
- Ne jouez avec aucun des objets entre la face avant et la porte du four. Ne permettez pas l'accumulation de la poussière ou des résidus d'agent nettoyant sur les surfaces de fermeture.
- Toutes les opérations de maintenance impliquant le retrait du couvercle de protection contre l'exposition à l'énergie des micro-ondes doivent être réalisés par des personnes/ou des services après-vente agréés.
- Votre appareil est conçu pour la cuisson, le chauffage et la décongélation des aliments à domicile. Il ne doit pas être utilisé à des fins commerciales. Le fabricant ne saurait être tenu responsable des dommages découlant d'une utilisation inappropriée.
- N'utilisez pas l'appareil à l'extérieur, dans une salle de bain, dans des environnements humides ou dans des endroits où il peut se mouiller.
- Tout dommage résultant d'une utilisation inappropriée de l'appareil annule la responsabilité du fabricant ou toute réclamation au titre de la garantie.
- N'essayez jamais de démonter l'appareil. Aucune réclamation au titre de la garantie ne sera acceptée pour les dégâts résultant d'une manipulation incorrecte.
- Utilisez uniquement des pièces d'origine ou pièces recommandées par le fabricant.
- Ne laissez pas l'appareil sans surveillance lorsque vous l'utilisez.
- Utilisez toujours l'appareil sur une surface stable, plate, propre, sèche et non glissante.

- Cet appareil ne doit pas être utilisé avec une minuterie extérieure ou un système de télécommande séparé.
- Avant d'utiliser l'appareil pour la première fois, nettoyez-en toutes les pièces. Reportez-vous aux renseignements fournis dans la rubrique « Nettoyage et entretien ».
- Utilisez l'appareil uniquement aux fins pour lesquelles il a été conçu, conformément aux instructions du présent manuel. N'utilisez pas de produits chimiques abrasifs ou de la vapeur sur l'appareil. Ce four a été particulièrement conçu pour chauffer et cuire les aliments. Il n'est pas destiné à un usage industriel ou en laboratoire.
- N'utilisez pas l'appareil pour sécher les vêtements ou les torchons.
- L'appareil devient très chaud lorsqu'il est utilisé. Évitez de toucher les pièces chaudes à l'intérieur du four.
- Votre four n'est pas destiné au séchage d'un quelconque être vivant.
- Ne mettez pas l'appareil en marche lorsqu'il est vide.
- Les récipients de cuisson peuvent devenir très chauds en raison du transfert de chaleur des aliments chauffés au récipient. Vous aurez besoin des gants de cuisine pour tenir les récipients.
- Vérifiez que les récipients sont appropriés pour une utilisation dans des fours à micro-ondes.
- Ne placez pas le four au-dessus des cuisinières ou de tout autre appareil produisant de la chaleur. Sinon, il pourrait être endommagé et la garantie annulée.
- Ne placez pas le four à micro-ondes dans une armoire non conforme aux instructions d'installation.
- De la vapeur pourrait s'échapper lorsque vous ouvrez les couvercles ou le papier après la cuisson des aliments.
- Portez des gants de cuisine lorsque vous devez sortir des mets chauds du four.
- L'appareil et ses surfaces accessibles peuvent devenir très chauds lorsque l'appareil est en cours d'utilisation.
- La porte et la vitre externe peuvent devenir très chaudes lorsque l'appareil est en cours d'utilisation.

1.2 Sécurité électrique

- Les fours à micro-ondes Beko sont conformes aux normes de sécurité applicables. Par conséquent, en cas de dommage sur l'appareil ou son câble d'alimentation, faites-le réparer ou remplacer par le revendeur, le centre de services, un spécialiste ou des services habilités afin de prévenir tout danger. Des réparations défectueuses et non professionnelles peuvent être sources de danger et de risque pour l'utilisateur.
- Assurez-vous que votre source d'alimentation électrique est conforme aux informations spécifiées sur la plaque signalétique de votre appareil.
Le seul moyen de déconnecter l'appareil de l'alimentation électrique consiste à le débrancher de la prise électrique.
- Utilisez l'appareil uniquement avec une prise de terre.
- N'utilisez jamais l'appareil si le câble d'alimentation ou l'appareil lui-même est endommagé.
- N'utilisez pas de cordon prolongateur avec l'appareil.
- Ne touchez jamais l'appareil ou sa prise avec les mains humides ou mouillées.
- Placez l'appareil de manière à ce que la prise soit toujours accessible.
- Pour éviter d'endommager le câble d'alimentation, évitez de l'aplatir, de le plier ou même de le frotter contre des bords coupants. Éloignez le câble d'alimentation de toute surface brûlante et des flammes.
- Assurez-vous qu'il n'y ait aucun risque de traction accidentelle sur le câble d'alimentation et que personne ne risque de trébucher sur le câble, lorsque l'appareil est en marche.
- Débranchez l'appareil avant chaque nettoyage et lorsque l'appareil n'est pas en cours d'utilisation.
- Ne tirez pas sur le câble d'alimentation de l'appareil pour le débrancher de l'alimentation et n'enroulez jamais le câble d'alimentation tout autour de l'appareil.
- N'immergez pas l'appareil, le câble d'alimentation ou la prise d'alimentation électrique dans de l'eau ou tout autre liquide.

Ne maintenez pas l'appareil sous l'eau courante.

- Lorsque vous chauffez les aliments dans des récipients en plastique ou en papier, vérifiez en permanence le four en raison de la possibilité d'inflammation.
- Retirez les fils et poignées métalliques des sacs en papier ou en plastique avant de placer les sacs appropriés pour une utilisation du four à micro-ondes vers le four.
- Mettez l'appareil hors tension ou débranchez-le et gardez la porte fermée pour éviter toute inflammation si vous observez de la fumée.
- Ne conservez rien à l'intérieur du four. Ne laissez pas les papiers, le matériel de cuisine ou les aliments à l'intérieur du four lorsqu'il n'est pas utilisé.
- Remuez et agitez le contenu des biberons et des pots de nourriture pour bébés et vérifiez la température avant la consommation pour éviter des brûlures.

- Cet appareil est un équipement ISM Groupe 2 de Classe B. Le Groupe 2 comprend tous les équipements ISM (Industriel, Scientifique et Médical) dans lesquels l'énergie à radio-fréquences est intentionnellement générée et/ou utilisée sous forme de radiation électromagnétique pour le traitement des matériaux et les équipements d'électroérosion.
- Les équipements de Classe B conviennent aux installations domestiques et aux installations directement raccordées au réseau d'alimentation électrique à basse tension.
- La porte ou la surface externe de l'appareil peuvent devenir très chaudes lorsque l'appareil est utilisé.

1.3 Sécurité du produit

- Évitez de chauffer les liquides et autres aliments dans des récipients fermés, car cela présente des risques d'explosion.
- Le chauffage des boissons au micro-ondes peut entraîner des éclaboussures lorsqu'elles sont sorties du four ; soyez donc prudent lorsque vous tenez les récipients.

- Ne faites pas de rôtisserie dans le four. De l'huile chaude pourrait endommager les composants et matériaux du four, et même entraîner des brûlures de la peau.
- Percez les aliments à croute épaisse tels que les pommes de terre, les courgettes, les pommes et les châtaignes.
- Placez l'appareil de sorte que le côté arrière soit face au mur.
- Si la porte ou les joints de porte sont endommagés, n'utilisez pas le four jusqu'à ce qu'il ait été réparé par un technicien spécialisé.
- Avant de déplacer l'appareil, sécurisez le plateau tournant pour ne pas l'endommager.
- N'utilisez pas le four à micro-ondes pour la préparation ou le chauffage des œufs non brouillés, avec ou sans coquille.
- Ne retirez jamais les pièces à l'arrière et sur les côtés de l'appareil, qui garantissent les distances minimales entre les parois de l'armoire et l'appareil, de sorte à permettre la circulation appropriée de l'air.

1.4 Utilisation prévue

- N'utilisez pas l'appareil pour un autre usage que celui pour lequel il a été prévu.
 - N'utilisez pas l'appareil comme source de chaleur.
 - Le four à micro-ondes est destiné uniquement à la décongélation, à la cuisson et à la préparation des aliments.
 - Évitez la cuisson excessive des aliments ; cela peut entraîner un incendie.
 - N'utilisez pas de nettoyeurs à vapeur pour le nettoyage de l'appareil.
 - Cet appareil peut être utilisé par les enfants âgés de 8 ans ou plus et par les personnes à capacités physiques, sensorielles ou mentales réduites ou qui n'ont pas les connaissances et l'expérience, tant qu'ils sont surveillés dans l'utilisation sécuritaire du produit ou s'ils sont instruits en conséquence ou comprennent les risques de l'utilisation du produit. Les enfants ne doivent pas jouer avec l'appareil.
- Les procédures de nettoyage et d'entretien par l'utilisateur ne doivent pas être exécutées par les enfants à moins qu'ils soient surveillés par les adultes.

- Danger d'étranglement ! Ne laissez pas les éléments d'emballage à proximité des enfants.
- Ne permettez aux enfants d'utiliser l'appareil sans supervision sauf s'ils ont reçu des instructions appropriées leur permettant d'utiliser le four à micro-ondes de manière sécurisée et de comprendre les risques liés à une utilisation inappropriée.
- En raison des excès de chaleur en mode gril et mixte, les enfants ne doivent être autorisés à utiliser ces modes que s'ils sont supervisés par un adulte.
- Gardez l'appareil et son cordon d'alimentation de sorte qu'ils soient inaccessibles aux enfants âgés de moins de 8 ans.
- L'appareil et ses surfaces accessibles peuvent devenir très chauds lorsque l'appareil est en cours d'utilisation. Tenez-les hors de la portée des enfants.

1.5 Conformité avec la directive DEEE et mise au rebut des déchets :

Ce produit est conforme à la directive DEEE (2012/19/UE) de l'Union européenne). Ce produit porte un symbole de classification pour la mise au rebut des équipements électriques et électroniques (DEEE).



Le présent produit a été fabriqué avec des pièces et du matériel de qualité supérieure susceptibles d'être réutilisés et adaptés au recyclage. Par conséquent, nous vous conseillons de ne pas le mettre au rebut avec les ordures ménagères et d'autres déchets à la fin de sa durée de vie. Au contraire, rendez-vous dans un point de collecte pour le recyclage de tout matériel électrique et électronique. Veuillez vous rapprocher des autorités de votre localité pour plus d'informations concernant le point de collecte le plus proche.

1.6 Conformité avec la directive LdSD :

L'appareil que vous avez acheté est conforme à la directive LdSD (2011/65/UE) de l'Union européenne. Il ne comporte pas les matériels dangereux et interdits mentionnés dans la directive.

1.7 Information sur l'emballage



L'emballage du produit est composé de matériaux recyclables, conformément à notre réglementation nationale. Ne jetez pas les éléments d'emballage avec les déchets domestiques et autres déchets. Déposez-les dans un des points de collecte d'éléments d'emballage que vous indiquera l'autorité locale dont vous dépendez.

2 Votre four à micro-ondes

2.1 Vue d'ensemble

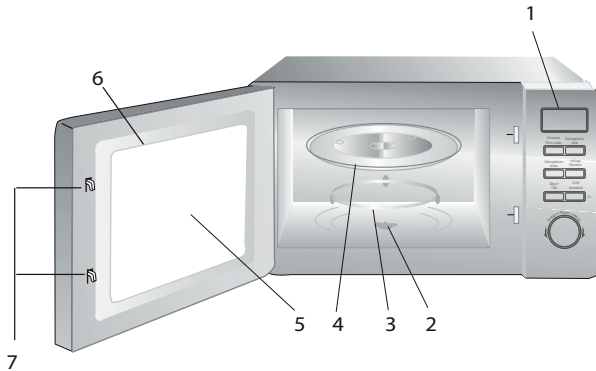

1. Panneau de commande
2. Arbre du plateau tournant
3. Support du plateau tournant
4. Plateau en verre
5. Fenêtre du four
6. Groupe de porte
7. Dispositif de verrouillage de sécurité de la porte

2.2 Données techniques

Consommation d'énergie	230 V~50 Hz, 1 250 W (Micro-ondes)
Puissance de sortie	800 W
Fréquence de fonctionnement	2 450 MHz
Valeur d'intensité de courant électrique	5 A
Dimensions externes (Four à micro-ondes)	(H) 258.2 mm / (l) 439.5 mm / (P) 356 mm
Dimensions internes du four	(H) 205.2 mm / (l) 303.6 mm / (P) 306 mm
Capacité du four	20 litres
Poids net	11.1 kg
Poids net (Contenu du kit)	12.1 kg

Les inscriptions sur le produit ou les valeurs indiquées sur la documentation fournie avec le produit sont des valeurs obtenues dans des conditions de laboratoire conformément aux normes en vigueur. Ces valeurs peuvent varier selon l'utilisation de l'appareil et les conditions ambiantes. Les valeurs d'alimentation électrique sont testées à 230 V.

2.3 Installation du plateau tournant

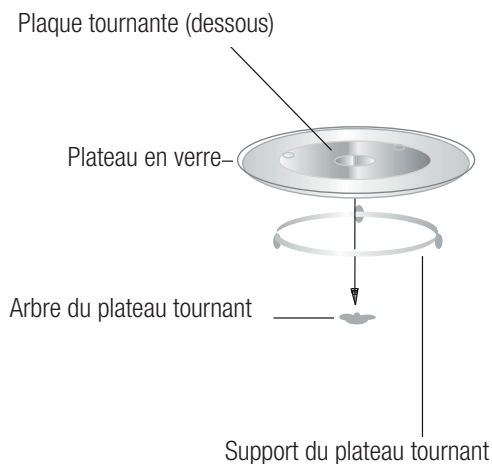

- Ne placez jamais le plateau en verre à l'envers. Il ne doit en aucun cas être bloqué.
- Utilisez toujours le plateau en verre et le support du plateau tournant pendant la cuisson.
- Placez toujours tous les aliments et les récipients sur le plateau en verre pour la cuisson.
- En cas de fissure ou de cassure du plateau en verre ou du support du plateau tournant, contactez le centre de service agréé le plus proche.

3 Installation et raccordement

3.1 Installation et raccordement

- Retirez tous les matériaux d'emballage et les accessoires. Examinez tout signe de dommages tels que des creux ou des signes de porte cassée. N'installez pas le four s'il est endommagé.
- Retirez le film de protection sur la surface de la carrosserie du four à micro-ondes.
- Ne retirez pas le couvercle de mica marron clair fixé à la cavité du four pour protéger le magnétron.
- Sélectionnez une surface plane assez spacieuse pour contenir les conduits d'admission et de sortie.

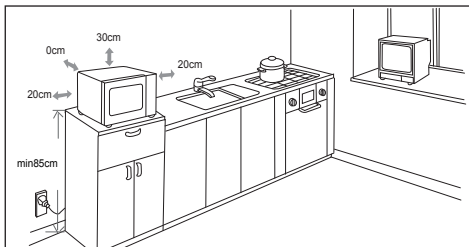

- L'installation doit avoir une hauteur minimale de 85 cm.
- Placez la surface arrière de l'appareil contre un mur. Laissez un espace minimum de 30 cm au-dessus du four. Par ailleurs, la distance minimale requise entre le four et les murs adjacents doit être de 20 cm.
- Ne retirez pas les pieds qui se trouvent en dessous du four.
- Évitez d'obstruer les conduits d'admission et de sortie, au risque d'endommager le four.
- Installez le micro-ondes le plus loin possible de la radio et de la télévision. Le fonctionnement du four à micro-ondes peut créer des interférences avec votre radio ou votre télévision. 2. Branchez le four à une prise normale de sortie de votre maison.

Assurez-vous que la tension et la fréquence correspondent aux valeurs indiquées sur la plaque signalétique.



AVERTISSEMENT: Ne placez pas le four au-dessus d'une cuisinière, d'une surface de cuisson ou d'un appareil dégageant de la chaleur. Si vous placez le four à proximité d'une source de chaleur, il peut subir des dommages et la garantie sera nulle.



Les surfaces accessibles peuvent être chaudes pendant l'utilisation.

4 Fonctionnement

4.1 Panneau de commande

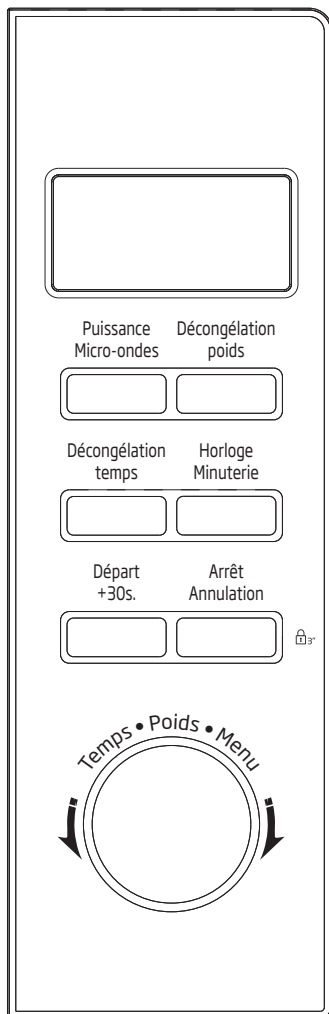



4.2 Instructions de fonctionnement

Le four à micro-ondes est équipé de commandes électroniques de pointe pour le réglage des paramètres de cuisson et en vue de satisfaire vos attentes de cuisson.

4.2.1 Réglage de l'heure

Lorsque le four à micro-ondes est sous tension, « 0:00 » s'affiche à l'écran LED et un signal sonore retentit une fois.

1. Appuyez une fois sur la touche « Clock/Kitchen Timer » (Horloge/Minuterie) et les heures commencent à clignoter.
2. Tournez  pour régler l'heure ; la valeur d'entrée doit se situer entre 0 et 23.
3. Appuyez sur la touche « Clock/Kitchen Timer » (Horloge/Minuterie) et les minutes commencent à clignoter.
4. Tournez  pour régler les minutes ; la valeur d'entrée doit se situer entre 0 et 59.
5. Appuyez sur la touche « Clock/Kitchen Timer » (Horloge/Minuterie) pour achever le réglage de la minuterie. Le symbole « : » clignote et l'heure s'affiche à l'écran.



Si vous ne réglez pas l'horloge, elle ne fonctionne pas lors de son activation.



Lorsque vous appuyez sur « Stop/Clear » (Arrêt/Annulation) pendant le réglage de la durée, le four retourne automatiquement au mode précédent.

4.2.2 Minuterie de cuisine (compteur)

Votre four est équipé d'un compteur automatique qui n'est pas lié aux fonctions du four et peut être utilisé séparément (il peut être réglé sur 95 minutes maximum.)

1. Appuyez une fois sur « Clock/Kitchen Timer » (Horloge/Minuterie) et 00:00 s'affiche à l'écran LED.

4 Fonctionnement



2. Tournez  pour saisir la temporisation exacte.
3. Appuyez sur « Start/+30Sec./Confirm » (Départ +30s.) pour confirmer le réglage.
4. Une fois le temps de cuisson atteint, le voyant de l'horloge disparaît. L'alarme sonore retentit 5 fois. Si l'horloge est réglée (système de 24 heures), l'heure actuelle s'affiche à l'écran.

Appuyez sur « Stop/Clear » (Arrêt/Annulation) pour arrêter la minuterie à tout moment.





Les fonctions de minuterie de cuisine sont différentes de l'horloge. La minuterie de cuisine est juste une minuterie.

4.2.3 Préparer au four à micro-ondes

1. Appuyez sur « Microwave » (Micro-ondes) et « P100 » s'affiche à l'écran LED.
2. Appuyez et maintenez enfoncé « Microwave » (Micro-ondes) ou tournez  pour sélectionner la puissance micro-ondes « P100 », « P80 », « P50 », « P30 », « P10 » qui s'affiche dans l'ordre.
3. Appuyez sur « Start/+30Sec./Confirm » (Départ +30s.) pour confirmer et tournez  pour régler le temps de cuisson à une valeur comprise entre 0 : 05 et 95 : 00.
4. Appuyez à nouveau sur « Start/+30Sec./Confirm » (Départ +30s.) pour démarrer la cuisson.



Exemple : Si vous souhaitez utiliser 80 % de la puissance micro-ondes pendant 20 minutes, vous pouvez utiliser le four en suivant les étapes ci-après.

5. Appuyez une fois sur « Microwave » (Micro-ondes) et « P100 » s'affiche à l'écran.
6. Appuyez une fois de plus sur « Microwave » (Micro-ondes) ou tournez  pour régler la puissance micro-ondes à 80 %.
7. Appuyez sur « Start/+30Sec./Confirm » (Départ +30s.) pour confirmer et « P 80 » s'affiche à l'écran.
8. Tournez  pour régler le temps de cuisson jusqu'à ce que le four affiche « 20 : 00 ».
9. Appuyez sur « Start/+30Sec./Confirm » (Départ +30s.) pour démarrer la cuisson.

Les étapes de réglage du temps de cuisson sont les suivantes :

Réglage de la durée	Valeur incrémentale
0 à 1 minute	5 secondes
1 à 5 minutes	10 secondes
5 à 10 minutes	30 secondes
10 à 30 minutes	1 minute
30 à 95 minutes	5 minutes

4 Fonctionnement

Tableau relatif à la puissance micro-ondes

Appuyez	Une fois	Deux fois	Trois fois	4 fois	5 fois
Puissance micro-ondes	100 %	80 %	50 %	30 %	10 %

4.3 Cuisson rapide

1. En état d'attente, appuyez sur la touche « Start/+30Sec./Confirm » (Départ +30s.) pour préparer à un niveau de puissance de 100 % pendant 30 secondes. À chaque pression, le temps de cuisson augmente de 30 secondes. La durée maximale de cuisson est de 95 minutes.
2. Pendant la cuisson au micro-ondes ou le processus de dégivrage sur le temps, appuyez sur « Start/+30Sec./Confirm » (Départ +30s.) pour augmenter le temps de cuisson.
3. En état d'attente, tournez «  » vers la gauche pour sélectionner directement le temps de cuisson. Une fois le temps sélectionné, appuyez sur « Start/+30Sec./Confirm » (Départ +30s.) pour démarrer la cuisson. La puissance du micro-ondes est à 100 %.



En modes Menu automatique et Dégivrage selon le poids, vous pouvez augmenter le temps de cuisson en appuyant sur « Start/+30Sec./Confirm » (Départ +30s.)

4.4 Dégivrage selon le poids

1. Appuyez une fois sur « Weight Defrost » (Dégivrage selon le poids) et « dEF1 » s'affiche à l'écran.
2. Tournez  pour sélectionner le poids des aliments de 100 à 2 000 g.
3. Appuyez sur « Start/+30Sec./Confirm » (Départ +30s.) pour démarrer le dégivrage.

4.5 Dégivrage sur le temps

1. Appuyez une fois sur « Time Defrost » (Dégivrage sur le temps) et « dEF2 » s'affiche à l'écran.
2. Tournez  pour sélectionner le temps de dégivrage. La durée maximale est de 95 minutes.
3. Appuyez sur « Start/+30Sec./Confirm » (Départ +30s.) pour démarrer le dégivrage. La puissance de dégivrage est P30 et ne peut être modifiée.

4.6 Menu Automatique



1. Tournez  dans le sens horaire pour sélectionner le menu souhaité. Les Menus de « A-1 » et « A-8 », notamment Réchauffage, Légumes, Poisson, Viande, Pâtes, Pommes de terre, Pizza, Soupe, s'affichent.

4 Fonctionnement

2. Appuyez sur « Start/+30Sec./Confirm » (Départ +30s.) pour confirmer.
3. Tournez  pour sélectionner le poids par défaut selon le tableau du menu.
4. Appuyez sur « Start/+30Sec./Confirm » (Départ +30s.) pour démarrer la cuisson.



Exemple : Si vous souhaitez utiliser le « Menu automatique » pour préparer 350 g de poisson :

1. Tournez  dans le sens horaire jusqu'à ce que « A-3 » s'affiche à l'écran.
2. Appuyez sur « Start/+30Sec./Confirm » (Départ +30s.) pour confirmer.
3. Tournez  pour sélectionner le poids du poisson jusqu'à ce que « 350 » s'affiche à l'écran.
4. Appuyez sur « Start/+30Sec./Confirm » (Départ +30s.) pour démarrer la cuisson.

4 Fonctionnement

4.6.1 Menu Cuisson automatique

Menu	Poids	Écran
A-1 Réchauffage automatique	200 g	200
	400 g	400
	600 g	600
A-2 Légumes	200 g	200
	300 g	300
	400 g	400
A-3 Poisson	250 g	250
	350 g	350
	450 g	450
A-4 Viande	250 g	250
	350 g	350
	450 g	450
A-5 Pâtes alimentaires	50 g (avec 450 ml d'eau froide)	50
	100 g (avec 800 ml d'eau froide)	100
A-6 Pommes de terre	200 g	200
	400 g	400
	600 g	600
A-7 Pizza	200 g	200
	400 g	400
A-8 Soupe	200 ml	200
	400 ml	400



4.7 Cuisson à étapes multiples

Vous pouvez régler deux étapes au maximum. Si l'une des étapes est le dégivrage, ce dernier doit être mis automatiquement à la première étape. L'alarme sonore retentit une fois après chaque étape et l'étape suivante commence.

Le menu automatique ne peut être défini comme l'une des étapes multiples.



Si vous souhaitez dégivrer les aliments pendant 5 minutes, puis cuisiner à une puissance micro-ondes de 80 % pendant 7 minutes, procédez comme suit :

1. Appuyez une fois sur « Time Defrost » (Dégivrage par le temps) et « dEF2 » s'affiche à l'écran.
2. Tournez  pour régler la durée de dégivrage sur 5 minutes.
3. Appuyez une fois sur « Microwave » (Micro-ondes).
4. Tournez «  » pour sélectionner 80 % de puissance micro-ondes jusqu'à ce que « P80 » s'affiche ;
5. Appuyez sur « Start/+30Sec./Confirm » (Départ +30s.) pour confirmer.
6. Tournez  pour régler le temps de cuisson sur 7 minutes.
7. Appuyez sur « Start/+30Sec./Confirm » (Départ +30s.) pour démarrer la cuisson.

4.8 Fonctions diverses

1. En état d'attente, appuyez sur « Microwave » (Micro-ondes) et la puissance actuelle s'affiche pendant 3 secondes.

2. En mode Cuisson, appuyez sur « Clock/Kitchen Timer » (Horloge/Minuterie) pour vérifier le temps actuel. Il s'affiche pendant 3 secondes.

4.9 Sécurité enfants

1. **Verrouillage :** En état d'attente, appuyez sur « Stop/Clear » (Arrêt/Annulation) pendant 3 secondes, l'appareil émet un long « bip » indiquant le passage au mode Sécurité enfants.
2. **Déverrouillage :** En mode Verrouillage, appuyez sur « Stop/Clear » (Arrêt/Annulation) pendant 3 secondes, l'appareil émet un long « bip » indiquant le déverrouillage du mode Sécurité enfants.

4.10 Spécifications

1. L'alarme sonore retentit une fois lorsque vous tournez le bouton dès le démarrage ;
2. Appuyez sur « Start/+30Sec./Confirm » (Départ +30s.) pour continuer la cuisson si la porte s'ouvre pendant la cuisson ;
3. Une fois le programme de cuisson défini, appuyez sur « Start/+30Sec./Confirm » (Départ +30s.) pendant 1 minute. L'heure actuelle s'affiche. Les réglages sont annulés.
4. L'alarme sonore retentit une fois lorsque vous maintenez le bouton correspondant enfoncé ; sinon, aucune réponse.
5. L'alarme sonore retentit cinq fois pour vous rappeler la fin de la cuisson.

5 Nettoyage et entretien

5.1 Nettoyage



AVERTISSEMENT: N'utilisez jamais d'essence, de solvants ou de nettoyants abrasifs, d'objets métalliques ou de brosses dures pour nettoyer l'appareil.



AVERTISSEMENT: Ne trempez jamais l'appareil ou son cordon d'alimentation dans de l'eau ou dans tout autre liquide.

1. Éteignez l'appareil et débranchez le câble d'alimentation de la prise murale.
2. Patientez jusqu'au refroidissement complet de l'appareil.
3. Maintenez l'intérieur du four propre. Essuyez à l'aide d'un tissu humide en cas d'éclaboussures d'aliments ou d'écoulements de liquides sur les parois du four. Utilisez un détergent doux lorsque le four est très sale. Évitez d'utiliser des pulvérisateurs et autres agents nettoyants agressifs, car ils peuvent causer des taches, des marques, et l'opacité de la surface de la porte.
4. Nettoyez les surfaces externes du four à l'aide d'un tissu humide. Évitez toute pénétration d'eau à partir des orifices d'aération, pour prévenir tout dommage des pièces fonctionnelles du four.
5. Essuyez fréquemment les deux côtés de la porte et de la vitre, les joints de porte et les pièces à proximité des joints à l'aide d'un tissu humide, de sorte à nettoyer les taches de débordement et d'éclaboussures. Évitez d'utiliser des agents nettoyants abrasifs.
6. Évitez de mouiller le bandeau de commande. Nettoyez avec un chiffon humide et doux. Laissez la porte du four ouverte, pour éviter toute mise en marche inattendue lors du nettoyage du panneau de commande.
7. En cas d'accumulation de vapeur à l'intérieur ou autour de la porte du four, nettoyez à l'aide d'un tissu doux. Cela se produit lorsque le four à micro-ondes fonctionne dans des conditions d'extrême humidité. C'est normal.
8. Dans certains cas, vous devrez retirer le plateau en verre pour le nettoyer. Lavez le plateau dans de l'eau savonneuse tiède ou au lave-vaisselle.
9. Nettoyez régulièrement le support à roulettes du plateau tournant et le bas du four pour éviter des bruits excessifs. Il suffit de nettoyer la surface inférieure du four à l'aide d'un détergent doux. Lavez l'entraîneur du plateau tournant dans de l'eau savonneuse tiède ou au lave-vaisselle. Lorsque vous retirez, assurez-vous de le replacer correctement.
10. Afin d'éliminer les mauvaises odeurs dans votre four, placez-y un verre d'eau, du jus et des zestes d'un citron dans un bol profond utilisable dans un micro-ondes et faites fonctionner le four pendant 5 minutes au mode Micro-ondes. Nettoyez soigneusement et séchez ensuite en vous servant d'un chiffon doux.
11. Veuillez contacter le service agréé lorsque vous devez remplacer l'ampoule du four.
12. Nettoyez régulièrement le four et retirez tous les dépôts d'aliments. Dans le cas contraire, des défections de la surface pourraient survenir, affectant la durée de vie de l'appareil et vous exposant à des risques.
13. Évitez de mettre l'appareil au rebut avec les ordures ménagères ; éliminez les fours usagés dans les centres pour déchets spéciaux, qui sont mis à disposition par les communes.

6 Dépannage

Problème	Raison éventuelle	Solution
Le four ne démarre pas.	1) Le cordon d'alimentation n'est pas correctement enfiché.	Débranchez. Rebranchez après 10 secondes.
	2) Fusible grillé ou disjoncteur activé.	Remplacez le fusible ou le disjoncteur (réparé par un professionnel de notre entreprise).
	3) Problème avec la prise électrique.	Testez la prise électrique avec d'autres appareils électriques.
Le four ne chauffe pas.	4) La porte n'est pas correctement fermée.	Fermez correctement la porte.
Le plateau tournant en verre fait du bruit lorsque le four est en marche	5) Le plateau tournant et le bas du four sont sales.	Reportez-vous à la section « Nettoyage et Entretien » pour le nettoyage des pièces sales.
Le four affiche l'erreur E-3 et ne fonctionne pas.	6) La porte du four ne s'ouvre pas (en raison d'une obstruction devant la porte, d'une baisse de tension, etc.)	Débranchez. Rebranchez après 10 secondes.



Leggere per prima cosa questo manuale!

Gentile Cliente,

Grazie per aver scelto un prodotto Beko. Speriamo che Lei riesca ad ottenere i risultati migliori da questo prodotto, realizzato con tecnologia di alta qualità e all'avanguardia. Pertanto, legga questo intero manuale utente e tutti gli altri documenti allegati con attenzione prima di utilizzare il prodotto e lo conservi come riferimento per usi futuri. Se passa il prodotto ad altre persone, dia loro anche questo manuale utente. Segua tutte le avvertenze e le informazioni del manuale utente.

Significato dei simboli

I seguenti simboli sono utilizzati in diverse sezioni del presente manuale utente:

	Informazioni importanti e suggerimenti utili sull'utilizzo.
	Avvertenze di situazioni pericolose relative alla sicurezza della vita e della proprietà.
	Avvertenza di superfici calde.



Questo prodotto è stato realizzato in moderni impianti rispettosi dell'ambiente, senza causare danni alla natura.

Questa sezione contiene istruzioni di sicurezza che consentono di prevenire il pericolo di incendio, scossa elettrica, esposizione all'energia delle microonde, di lesioni personali o di danni materiali. L'inosservanza di queste istruzioni invalida le garanzie accordate.

1.1 Sicurezza generale

- Non cercare di avviare il forno quando lo sportello è aperto; altrimenti si potrebbe essere esposti alle dannose energie delle microonde. I blocchi di sicurezza non devono essere disattivati né manomessi.
- Non giocare con alcun oggetto tra il lato anteriore e lo sportello del forno. Non lasciare che sporco o residui di agenti di pulizia si formino sulla superficie dell'alloggiamento.
- Qualsiasi lavoro di assistenza che includa la rimozione della copertura di protezione dall'esposizione alle energie delle microonde deve essere effettuato da personale/assistenza autorizzati. Qualsiasi altro approccio è pericoloso.
- Il prodotto è concepito per cucinare, riscaldare e scongelare gli alimenti in casa.
- Non deve essere usato a scopo commerciale. Il fabbricante non sarà ritenuto responsabile per danni provocati da errato utilizzo.
- Non utilizzare questo apparecchio all'esterno, in bagno, in ambienti umidi o in luoghi in cui può bagnarsi.
- Nessuna responsabilità né richiesta in garanzia sarà presa in considerazione per danni derivanti da cattivo utilizzo né gestione non corretta dell'apparecchio.
- Non provare mai a smontare l'apparecchio. Non saranno accettate richieste di garanzia per danni provocati da gestione non corretta.
- Usare solo parti originali o quelle consigliate dal produttore.
- Non lasciare mai questo apparecchio privo di supervisione quando è in uso.
- Usare sempre l'apparecchio su una superficie stabile, piatta, pulita, asciutta e anti-scivolo.
- Questo apparecchio non deve essere usato con timer esterno o sistema di controllo a distanza separato.
- Prima di usare l'apparecchio per la prima volta, pulire tutte le parti.

Vedere i dettagli presenti nella sezione "Pulizia e manutenzione".

- Utilizzare l'apparecchio per l'uso previsto, solo secondo quanto descritto in questo manuale. Non utilizzare sostanze chimiche abrasive né vapore su questo apparecchio. Questo forno è concepito soprattutto per riscaldare e cuocere gli alimenti. Non è destinato uso industriale né di laboratorio.
- Non utilizzare l'apparecchio per asciugare abiti o strofinacci da cucina.
- L'apparecchio diventa molto caldo durante l'uso. Prestare attenzione a non toccare le parti calde all'interno del forno.
- Il forno non è concepito per asciugare esseri viventi.
- Non azionare il forno vuoto.
- Gli utensili da cucina possono diventare caldi a causa del trasferimento di calore dagli alimenti riscaldati all'utensile stesso. Potrebbe essere necessario indossare guanti da forno per tenere l'utensile.
- Bisogna controllare gli utensili per assicurarsi che siano idonei all'utilizzo nei forni a microonde.
- Non mettere il forno su stufe o su altri apparecchi che generano calore. Altrimenti potrebbe danneggiarsi e la garanzia perderebbe validità.
- Il forno a microonde non deve essere posto in un alloggiamento che non sia conforme alle istruzioni per l'installazione.
- Può essere emesso vapore quando si aprono le coperture o i fogli di rivestimento dopo la cottura degli alimenti.
- Utilizzare i guanti quando si estrae qualsiasi alimento caldo.
- L'apparecchio e le sue superfici accessibili potrebbero diventare molto caldi quando l'apparecchio è in uso.
- Sportello e vetro esterno potrebbero essere molto caldi quando l'apparecchio è in uso.

1.1.1 Sicurezza elettrica

- Il forno a microonde Beko è conforme agli standard di sicurezza applicabili; pertanto, in caso di danni all'apparecchio o al cavo di alimentazione, esso deve essere riparato o sostituito dal rivenditore, da un centro assistenza o da un centro specializzato e autorizzato per evitare danni. Lavori di riparazione errati o non autorizzati possono provocare danni e rischi per l'utente.
- Assicurarsi che l'alimentazione elettrica sia conforme alle informazioni fornite sulla targhetta di classificazione dell'apparecchio.
L'unico modo per scollegare l'apparecchio dall'alimentazione è scollegare la spina elettrica dalla presa elettrica.
- Usare l'apparecchio solo con una presa con messa a terra.
- L'apparecchio non deve essere usato se questo o il cavo di alimentazione sono danneggiati.
- Non utilizzare l'apparecchio con una prolunga.
- Non toccare mai l'apparecchio o la spina elettrica con mani umide o bagnate.

- Posizionare l'apparecchio in modo tale che la spina sia sempre accessibile.
- Per evitare danni al cavo di alimentazione, evitare di schiacciarlo, piegarlo o strofinarlo su bordi taglienti. Tenere il cavo di alimentazione lontano da superfici calde e fiamme libere.
- Assicurarsi che non ci sia il rischio che il cavo di alimentazione possa essere tirato accidentalmente o che qualcuno possa passare sullo stesso quando l'apparecchio è in uso.
- Scollegare l'apparecchio prima di ogni pulizia e quando non è in uso.
- Non tirare il cavo di alimentazione dell'apparecchio per scollegarlo dall'alimentazione e non avvolgere mai il cavo attorno all'apparecchio.
- Non immergere l'apparecchio, il cavo di alimentazione o la spina elettrica in acqua o in altri liquidi. Non tenerlo sotto acqua corrente.
- Quando si riscaldano alimenti in contenitori di plastica o carta, controllare il forno frequentemente perché esiste la possibilità di incendio.

Istruzioni importanti sulla sicurezza e l'ambiente

- Rimuovere strisce metalliche e/o manici di metallo dai sacchetti di carta o plastica prima di utilizzare nel forno sacchetti idonei al forno a microonde.
- Spegnere l'apparecchio o scollegarlo e tenere lo sportello chiuso per evitare incendi se si vede fumo.
- Non utilizzare la parte interna del forno per conservare oggetti. Non lasciare oggetti di carta, materiali da cucina o alimenti all'interno del forno quando non è in uso.
- Il contenuto di biberon e barattoli di alimenti per bambini deve essere mescolato o scosso e la temperatura deve essere controllata prima del consumo, per evitare ustioni.
- Questo apparecchio è un dispositivo di Gruppo 2 Classe B ISM. Il Gruppo 2 include tutti i dispositivi ISM (industriali, scientifici e medici) in cui l'energia di radiofrequenza è generata intenzionalmente e/o utilizzata in forma di radiazioni elettromagnetiche per il trattamento di materiali e dispositivi per elettroerosione.
- Gli apparecchi di Classe B sono idonei per essere usati in ambienti domestici e ambienti direttamente collegati a una rete di alimentazione elettrica a bassa tensione.
- Lo sportello o la superficie esterna dell'apparecchio può diventare calda durante l'uso.

1.1.2 Sicurezza del prodotto

- Liquidi o altri alimenti non devono essere riscaldati in contenitori chiusi perché c'è il rischio di esplosione.
- Riscaldare le bevande con le microonde può provocare la loro ebollizione con produzione di schizzi dopo l'estrazione dal forno; pertanto prestare attenzione quando si prendono i contenitori.
- Non arrostitire nulla nel forno. L'olio caldo può danneggiare i componenti e i materiali del forno e potrebbe anche provocare ustioni alla pelle.
- Forare gli alimenti con crosta spessa come patate, zucchine, mele e castagne.
- L'apparecchio deve essere posizionato in modo tale che il lato posteriore sia rivolto verso la parete.

- Se lo sportello o le guarnizioni dello sportello sono danneggiati, il forno non deve essere utilizzato finché non sia stato riparato da una persona qualificata.
- Prima di spostare l'apparecchio, fissare il piatto girevole per evitare che si danneggi.
- Non utilizzare il forno a microonde per cuocere o riscaldare uova intere, con o senza guscio.
- Non rimuovere le parti che sono dietro e ai lati dell'apparecchio, esse proteggono le distanze minime tra le pareti dell'alloggiamento e l'apparecchio per consentire l'adeguata circolazione dell'aria.
- Non utilizzare dispositivi di pulizia con vapore per pulire l'apparecchio.

1.2 Uso previsto

- Il forno a microonde è concepito solo per uso a incasso.
- Non usare l'apparecchio per scopi diversi da quello previsto.
- Non usare l'apparecchio come fonte di calore.
- Il forno a microonde è concepito solo per scongelare, cuocere e riscaldare alimenti.
- Non cuocere troppo gli alimenti; altrimenti si potrebbe provocare un incendio.

1.3 Sicurezza dei bambini

- Si consiglia attenzione estrema quando viene utilizzato vicino a bambini e persone che hanno capacità fisiche, sensoriali o mentali ridotte.
 - Il presente apparecchio può essere utilizzato da bambini a partire da 8 anni di età e da persone con capacità fisiche, sensoriali o mentali limitate o che non hanno conoscenze ed esperienza, a condizione che siano sotto supervisione per un uso sicuro del prodotto o siano stati istruiti o comprendano i potenziali pericoli derivanti dall'uso del prodotto. I bambini non devono giocare con l'apparecchio.
- Le procedure di pulizia e manutenzione da parte dell'utente non devono essere eseguite da bambini a meno che non ricevano supervisione da parte di adulti.
- Pericolo di soffocamento! Tenere tutti i materiali di imballaggio lontani dalla portata dei bambini.

- Consentire ai bambini di utilizzare il forno senza supervisione solo quando sono state fornite istruzioni adeguate in modo che il bambino sia in grado di usare il forno a microonde in sicurezza e comprenda i pericoli derivanti da uso non corretto.
- A causa del calore eccessivo che deriva dalle modalità grill e combinata, ai bambini deve essere consentito l'uso di queste modalità solo con la supervisione di un adulto.
- Tenere prodotto e cavo di alimentazione in modo che siano inaccessibili ai bambini di età inferiore agli 8 anni.
- L'apparecchio e le sue superfici accessibili potrebbero diventare molto caldi quando l'apparecchio è in uso. Tenere fuori dalla portata dei bambini.

1.4 Conformità alla direttiva WEEE e allo smaltimento dei rifiuti:

Questo apparecchio è conforme alla Direttiva UE WEEE (2012/19/EU). Questo apparecchio riporta il simbolo di classificazione per i rifiuti delle apparecchiature elettriche ed elettroniche (WEEE).



Questo apparecchio è stato realizzato con parti e materiali di alta qualità che possono essere riutilizzati e sono adatti ad essere riciclati. Non smaltire i rifiuti dell'apparecchio con i normali rifiuti domestici e gli altri rifiuti alla fine della vita di servizio. Portarlo al centro di raccolta per il riciclaggio di apparecchiature elettriche ed elettroniche. Consultare le autorità locali per conoscere la collocazione di questi centri di raccolta.

1.5 Conformità alla Direttiva RoHS:

L'apparecchio acquistato è conforme alla Direttiva UE RoHS (2011/65/EU). Non contiene materiali pericolosi o proibiti specificati nella Direttiva.

1.6 Informazioni di imballaggio



L'imballaggio del prodotto è fatto di materiali riciclabili in conformità con la normativa nazionale. Non smaltire i materiali di imballaggio con i rifiuti domestici o altri rifiuti. Portarli ai punti di raccolta per materiali di imballaggio previsti dalle autorità locali.

2 Il forno a microonde

2.1 Panoramica

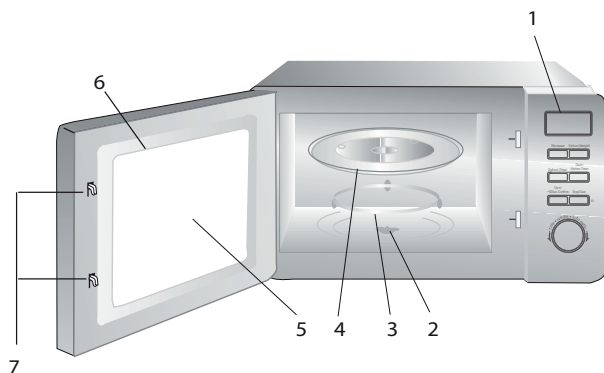

1. Pannello di controllo
2. Asta piatto girevole
3. Supporto piatto girevole
4. Vassoio di vetro
5. Vetro sportello forno
6. Gruppo sportello
7. Sistema di interblocco di sicurezza sportello

2.2 Dati tecnici

Consumo energetico	230 V~50 Hz, 1250 W (Microonde)
Uscita	800 W
Frequenza operativa	2450 MHz
Valore Ampere	5 A
Dimensioni esterne (Forno a microonde)	(H) 258.2 mm / (l) 439.5 mm / (P) 356 mm
Dimensioni interne del forno	(H) 205.2 mm / (l) 303.6 mm / (P) 306 mm
Capacità forno	20 litri
Peso netto	11.1 kg
Peso netto (contenuto del kit)	12.1 kg

I contrassegni sul prodotto o i valori dichiarati in altri documenti in dotazione con il prodotto sono valori ottenuti in condizioni di laboratorio secondo gli standard pertinenti. Questi valori possono variare secondo l'utilizzo dell'apparecchio e le condizioni ambientali. I valori di potenza sono testati a 230V.

2.3 Installazione del piatto girevole



- Non posizionare mai il vassoio di vetro al contrario. Il vassoio di vetro non deve mai essere ridotto.
- Durante la cottura devono essere sempre utilizzati il vassoio di vetro e il supporto del piatto girevole.
- Tutti gli alimenti e i contenitori di alimenti devono essere posti sul vassoio di vetro per la cottura.
- Se il vassoio di vetro o il supporto del piatto girevole si lesionano o si rompono, contattare il centro assistenza autorizzato più vicino.

3 Installazione e collegamento

3.1 Installazione e collegamento

- Rimuovere tutti i materiali di imballaggio e gli accessori. Esaminare il forno per eventuali danni, come rientranze o sportello rotto. Non installare se il forno è danneggiato.
- Rimuovere la pellicola protettiva che si trova sulla superficie dell'alloggiamento del forno a microonde.
- Non rimuovere la copertura marrone chiaro montata nella cavità del forno per proteggere il magnetron.
- Scegliere una superficie piatta che fornisce spazio sufficiente per i condotti di ingresso e uscita.

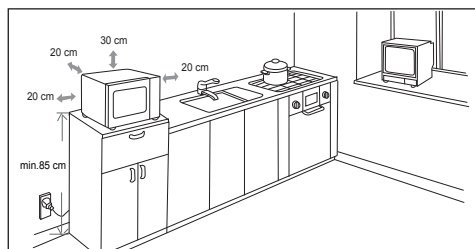

- L'altezza di installazione minima è di 85 cm.
- La superficie posteriore dell'apparecchio deve essere posta contro una parete. Lasciare una distanza minima di 30 cm sopra al forno, una distanza minima di 20 cm è necessaria tra il forno e le pareti adiacenti.
- Non rimuovere i piedini dalla base del forno.
- Il blocco dell'ingresso e/o delle aperture di uscita può danneggiare il forno.
- Installare il microonde quanto più distante possibile da radio e TV. Il funzionamento del forno a microonde può provocare interferenze con la ricezione di radio o TV.
- 2. Collegare il forno in una presa elettrica standard. Assicurarsi che la tensione e la frequenza siano le stesse di quelle presenti sulla targhetta di classificazione.



AVVERTENZA: Non installare il forno su un piano cottura o altro apparecchio che produce calore. In caso di installazione vicino a o sopra a fonti di calore, il forno potrebbe essere danneggiato e la garanzia perde validità.



La superficie accessibile potrebbe essere calda durante il funzionamento.

4 Funzionamento

4.1 Pannello di controllo

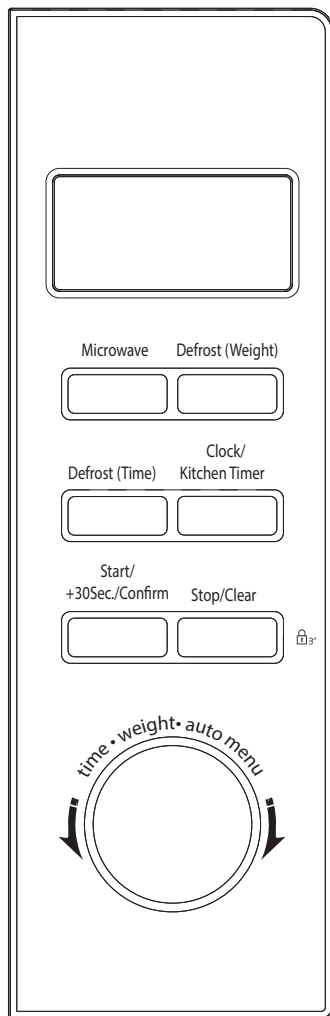



4.2 Istruzioni operative

Questo forno a microonde utilizza un moderno controllo elettronico per regolare i parametri di cottura per soddisfare tutte le esigenze di cottura.

4.2.1 Impostazione dell'orario

Quando il forno a microonde viene collegato, si visualizza "0:00" sullo schermo LED e un cicalino suona una volta.

1. Premere il pulsante "Orologio/Timer da cucina" una volta, le cifre dell'orologio per le ore iniziano a lampeggiare.
2. Ruotare  per regolare l'ora; il valore immesso deve essere compreso tra 0 e 23.
3. Premere il pulsante "Orologio/Timer da cucina", le cifre dell'orologio per i minuti iniziano a lampeggiare.
4. Ruotare  per regolare i minuti; il valore immesso deve essere compreso tra 0 e 59.
5. Premere il pulsante "Orologio/Timer da cucina" per completare l'impostazione dell'ora. Il simbolo ":" lampeggia e compare l'ora.



Se l'orologio non è impostato, non funziona all'accensione.



Se si preme "Stop/Cancel" durante l'impostazione del tempo, il forno torna automaticamente alla modalità precedente.

4.2.2 Timer da cucina (contatore)

Il forno è dotato di un contatore automatico che non è collegato alle funzioni del forno e può essere utilizzato separatamente in cucina (può essere impostato su un massimo di 95 minuti).

1. Premere una volta "Orologio/Timer da cucina" e 00:00 si visualizza sullo schermo LED.
2. Ruotare  per immettere il tempo corretto.
3. Premere (avvio/+30 sec./conferma) per confermare l'impostazione.

4 Funzionamento

4. Alla fine del tempo del timer, l'indicatore dell'orologio scompare. Il cicalino suona 5 volte.

Se l'orologio è stato impostato (sistema a 24 ore), lo schermo visualizza l'ora corrente.

Premere "Stop/Cancel" per interrompere il timer in qualsiasi momento.



Le funzioni del timer da cucina sono diverse dal sistema a 24 ore. Il timer da cucina è solo un timer.

4.2.3 Cucinare con il forno a microonde

1. Premere "microonde" e "P100" si visualizza sullo schermo LED.

2. Premere il pulsante "Microonde" quattro volte o ruotare  per selezionare la potenza delle microonde, "P100", "P80", "P50", "P30", "P10" si visualizzano in ordine.

3. Premere "Avvio/+30Sec./Conferma" per confermare e ruotare  per impostare il tempo di cottura su un valore compreso tra 0:05 e 95:00.

4. Premere "Avvio/+30 sec./Conferma" di nuovo per avviare la cottura.



Esempio: Se si desidera utilizzare 80% di potenza microonde per una cottura di 20 minuti, è possibile utilizzare il forno secondo i punti che seguono.

5. Premere "microonde" una volta e "P100" si visualizza sullo schermo.

6. Premere di nuovo "microonde" o ruotare  per la potenza del forno all'80%.

7. Premere (avvio/+30 sec./conferma) per confermare e "P 80" si visualizza sullo schermo.

8. Ruotare  per regolare il tempo di cottura finché il forno visualizza "20:00".

9. Premere (avvio/+30 sec./conferma) per avviare la cottura.

I passi per regolare il tempo con il pulsante sono i seguenti:

Impostazione della durata	Ammontare incremento
0-1 minuto	5 secondi
1-5 minuti	10 secondi
5-10 minuti	30 secondi
10-30 minuti	1 minuto
30-95 minuti	5 minuti

4 Funzionamento

Diagramma di potenza delle microonde

Premere	Una volta	Due volte	Tre volte	4 volte	5 volte
Potenza microonde	100%	80%	50%	30%	10%

4.3 Cottura veloce

1. Durante l'attesa, premere il pulsante "Avvio/+30Sec./Conferma" per cucinare con un livello di potenza 100% per 30 secondi. Ciascuna pressione dello stesso pulsante può incrementare di 30 secondi. Il tempo di cottura massimo è 95 minuti.
2. Durante la cottura a microonde e il processo di sbrinamento a tempo, premere il pulsante "Avvio/+30Sec./Conferma" per aumentare il tempo di cottura.
3. Durante l'attesa ruotare "  " verso sinistra per scegliere direttamente il tempo di cottura. Dopo aver scelto il tempo premere "Avvio/+30 sec./Conferma" per avviare la cottura. La potenza delle microonde è 100%.



Negli stati di menu automatico e sbrinamento a peso, il tempo di cottura non può essere aumentato premendo "Avvio/+30Sec./Conferma"



4.4 Sbrinamento a peso

1. Premere "Sbrinamento a peso" una volta, lo schermo visualizza "dEF1".
2. Ruotare  per selezionare il peso degli alimenti da 100 a 2000 g.
3. Premere "Avvio/+30 sec./Conferma" per avviare lo sbrinamento.

4.5 Sbrinamento a tempo

1. Premere "Sbrinamento a tempo" una volta, lo schermo visualizza "dEF2".
2. Ruotare  per selezionare il tempo dello sbrinamento. Il tempo massimo è 95 minuti.
3. Premere "Avvio/+30 sec./Conferma" per avviare lo sbrinamento. La potenza di sbrinamento è P30 e non può essere modificata.

4.6 Menu auto

1. Ruotare  per selezionare il menu indesiderato. Vengono visualizzati i menu tra "A-1" e "A-8", cioè pizza, carne, verdure, pasta, patate, pesce, bevande e popcorn.
2. Premere (avvio/+30 sec./conferma) per confermare.
3. Ruotare  per scegliere il peso predefinito secondo lo schema del menu.
4. Premere (avvio/+30 sec./conferma) per avviare la cottura.



Esempio: Se si desidera usare "Menu automatico" per cuocere 350 g di pesce:

1. Ruotare  in senso orario finché "A-3" si visualizza sullo schermo.
2. Premere (avvio/+30 sec./conferma) per confermare.

4 Funzionamento

3. Ruotare  per selezionare il peso del pesce finché "350" viene visualizzato sullo schermo.
4. Premere (avvio/+30 sec./conferma) per avviare la cottura.

4.6.1 Menu cottura automatica

Menu	Peso	Display
A-1 Riscaldamento automatico	200 g	200
	400 g	400
	600 g	600
A-2 Verdure	200 g	200
	300 g	300
	400 g	400
A-3 Pesce	250 g	250
	350 g	350
	450 g	450
A-4 Carne	250 g	250
	350 g	350
	450 g	450
A-5 Pasta	50 g (con 450 ml di acqua fredda)	50
	100 g (con 800 ml di acqua fredda)	100
A-6 Patate	200 g	200
	400 g	400
	600 g	600
A-7 Pizza	200 g	200
	400 g	400
A-8 Zuppa	200 ml	200
	400 ml	400

4 Funzionamento



4.7 Cottura multi-fase

Possono essere impostate al massimo due fasi. Se una delle fasi è lo sbrinamento, deve essere immessa automaticamente come prima fase. Il cicalino suona una volta dopo ogni fase e inizia quindi la fase successiva.

Il menu automatico non può essere impostato come parte del multi-fase.



Se si desidera sbrinare gli alimenti per 5 minuti, cucinare con potenza microonde all'80% per 7 minuti. Le fasi sono le seguenti:

1. Premere "Sbrinamento a tempo" una volta, lo schermo visualizza "dEF2".
2. Ruotare  per regolare il tempo di sbrinamento di 5 minuti;
3. Premere una volta "Microonde".
4. Ruotare  per scegliere 80% di potenza delle microonde finché si visualizza "P80".
5. Premere (avvio/+30 sec./conferma) per confermare.
6. Ruotare  per regolare il tempo di cottura di 7 minuti.
7. Premere (avvio/+30 sec./conferma) per avviare la cottura.

4.8 Funzione informazioni

1. Negli stati di cottura delle microonde, premere "Microonde", la potenza corrente sarà per 3 secondi.
2. Durante gli stati di cottura, premere "Orologio/Timer da cucina" per controllare l'ora corrente. Sarà visualizzato per 3 secondi.

4.9 Blocco bambini

1. **Blocco:** Durante l'attesa premere "Stop/Cancella" per 3 secondi, si sente un lungo "bip" che indica l'ingresso nello stato di blocco bambini.
2. **Sblocco:** Durante il blocco premere "Stop/Cancella" per 3 secondi, si sente un lungo "bip" che indica che il blocco è stato rilasciato.

4.10 Specifiche

1. Il cicalino suona una volta quando si ruota la manopola all'inizio.
2. "Avvio/+30Sec./Conferma" deve essere premuto per continuare la cottura se lo sportello viene aperto durante la cottura.
3. Dopo aver impostato il programma di cottura, "Avvio/+30Sec./Conferma" non è premuto per 1 minuto. Sarà visualizzata l'ora corrente. L'impostazione viene annullata.
4. Il cicalino suona una volta se la pressione è corretta; con una pressione non corretta non c'è risposta.
5. Il cicalino suona cinque volte per ricordare quando la cottura è completa.

5.1 Pulizia



AVVERTENZA: Non utilizzare mai gasolio, solventi, agenti di pulizia abrasivi, oggetti metallici o spazzole dure per pulire l'apparecchio.



AVVERTENZA: Non immergere mai l'apparecchio in acqua o il suo cavo di alimentazione o altro liquido.

1. Spegnere l'apparecchio e scollegare il cavo di alimentazione dalla presa elettrica.
2. Attendere il completo raffreddamento dell'apparecchio.
3. Mantenere pulita la parte interna del forno. Pulire con un panno umido quando alimenti schizzati o liquidi versati si attaccano alle pareti del forno. Può essere utilizzato un detergente delicato se il forno si sporca molto. Evitare di utilizzare agenti di pulizia a spruzzo o aggressivi perché potrebbero provocare macchie, segni e opacità sulla superficie dello sportello.
4. Le superfici esterne del forno devono essere pulite con un panno umido. Non lasciare entrare acqua dalle aperture di ventilazione per impedire danni alle parti del forno.
5. Pulire di frequente entrambi i lati dello sportello e il vetro, le guarnizioni dello sportello e le parti vicine alle guarnizioni con un panno umido per rimuovere eccessi e macchie da schizzi. Non usare agenti di pulizia abrasivi.
6. Non lasciar bagnare il pannello di controllo. Pulire con un panno morbido umido. Lasciare lo sportello del forno aperto per impedire un funzionamento accidentale quando si pulisce il pannello di controllo.
7. Se si accumula vapore all'interno o attorno allo sportello del forno, pulire con un panno morbido. Questo può verificarsi quando il forno a microonde è utilizzato in condizioni di alta umidità. Ciò è normale.
8. In alcuni casi può essere necessario rimuovere la parte in vetro per la pulizia. Lavare in acqua calda saponata o in lavastoviglie.
9. L'anello del rullo e la base del forno devono essere puliti regolarmente per evitare rumori eccessivi. Sarà sufficiente pulire la superficie inferiore del forno con un detergente delicato. Lavare l'anello del rullo in acqua calda saponata o in lavastoviglie. Quando si rimuove l'anello del rullo dalla base interna del forno per la pulizia, assicurarsi di installarlo nella posizione corretta quando lo si rimonta.
10. Per rimuovere i cattivi odori dal forno, mettere un bicchiere di acqua con succo e buccia di un limone in una ciotola profonda adatta all'uso in microonde e azionare il forno per 5 minuti in modalità microonde. Poi asciugare bene con un panno morbido.
11. Contattare l'assistenza autorizzata quando la lampadina del forno deve essere sostituita.
12. Il forno deve essere pulito regolarmente e tutti i depositi di cibo devono essere rimossi. Se il forno non è mantenuto pulito, possono verificarsi difetti alla superficie che influenzano negativamente il ciclo di vita dell'apparecchio e potenzialmente provocano rischi.
13. Non smaltire questo apparecchio con i rifiuti domestici; i forni vecchi devono essere smaltiti in centri speciali per rifiuti previsti dai comuni.
14. Quando il forno a microonde è usato in modalità grill, una piccola quantità di fumo e odori può essere avvertita; essa scompare dopo un breve periodo di utilizzo.

5.2 Conservazione

- Se si pensa di non usare l'apparecchio per un lungo periodo, riporlo con attenzione.
- Assicurarsi che l'apparecchio sia scollegato, freddo e completamente asciutto.
- Conservare l'apparecchio in un luogo fresco e asciutto.
- Tenere l'apparecchio lontano dalla portata dei bambini.

6 Ricerca e risoluzione dei problemi

Normale	
Il forno a microonde interferisce con la ricezione TV.	La ricezione radio e TV può essere influenzata dal funzionamento del forno a microonde. È simile all'interferenza provocata da piccoli apparecchi elettrici, come mixer, aspirapolvere e ventilatore elettrico. Ciò è normale.
La luce del forno è scura.	Con la cottura a microonde a bassa potenza, la luce del forno potrebbe oscurarsi. Ciò è normale.
Accumulo di vapore sullo sportello, aria calda che fuoriesce dalle aperture	Durante la cottura, può prodursi vapore dagli alimenti. La maggior parte di questo vapore fuoriesce dalle aperture. Ma potrebbe accumularsene un po' su una parte fredda, come lo sportello del forno. Ciò è normale.
Forno avviato in modo accidentale senza alimenti all'interno.	Non è consentito utilizzare l'apparecchio senza alimenti dentro. È molto pericoloso.

Problema	Possibile causa	Soluzione
Il forno non si avvia.	1) Il cavo di alimentazione non è collegato correttamente.	Scollegare. Poi ricollegare di nuovo dopo 10 secondi.
	2) Il fusibile è bruciato o è attivato l'interruttore di circuito.	Sostituire il fusibile o reimpostare l'interruttore di circuito (farlo riparare da un professionista della nostra azienda).
	3) Problemi con la presa elettrica.	Testare la presa con altri apparecchi elettrici.
Il forno non si riscalda.	4) Lo sportello non è chiuso bene.	Chiudere bene lo sportello.
Il piatto girevole fa rumore quando il forno a microonde è in funzione.	5) Il piatto girevole e la parte bassa del forno sono sporchi.	Vedere la sezione "Pulizia e manutenzione" per pulire le parti sporche.



CERTIFICATO DI GARANZIA

La presente garanzia commerciale si intende aggiuntiva e non sostitutiva di ogni altro diritto di cui gode il consumatore, intendendo per consumatore esclusivamente colui che utilizza il bene per scopi estranei all'attività imprenditoriale o professionale eventualmente svolta e pertanto per uso domestico/privato, e in particolare non pregiudica in alcun modo i diritti del consumatore stabiliti dal Dlgs 206/05. BEKO Italy S.r.l. in conformità alla facoltà prevista dalla legge, offre al consumatore una garanzia commerciale aggiuntiva, nei termini e nei modi di seguito indicati.

Questo certificato non deve essere spedito per la convalida. E' valido e operante solo se conservato assieme alla ricevuta fiscale o altro documento reso fiscalmente obbligatorio.

Condizioni di Garanzia

1. BEKO Italy S.r.l. garantisce l'apparecchio per un periodo di 2 anni dalla data di acquisto (12 mesi se acquistato con fattura di vendita e non con scontrino fiscale).
2. La garanzia è valida esclusivamente sul territorio italiano compresa la Repubblica di San Marino e la città del Vaticano e deve essere comprovata da scontrino fiscale o fattura, che riporti il nominativo del Rivenditore, la data di acquisto dell'apparecchio nonché gli estremi identificativi dello stesso (tipo, modello).
3. Per garanzia s'intende la sostituzione o riparazione gratuita delle parti componenti l'apparecchio che sono risultate difettose all'origine, per vizi di fabbricazione.
4. L'utente decade dai dritti di garanzia se non denuncia il difetto di conformità entro 2 mesi dalla scoperta dello stesso.
5. Diritto di Chiamata: gratuita per i primi 12 mesi di garanzia, a pagamento per gli altri 12 mesi nel caso l'utente non sia in grado di provare che il difetto sia dovuto a vizio di conformità del prodotto.
6. Manodopera e ricambi gratuiti per i 24 mesi del periodo di garanzia.
7. L'intervento di riparazione viene effettuato presso il centro di assistenza reperibile presso il call centre e sul sito www.beko.it, fatto salvo i casi di impossibilità oggettiva o di forza maggiore.
8. La riparazione o sostituzione dei componenti o dell'apparecchio stesso, non estendono la durata della garanzia.
9. Tutte le parti asportabili e tutte le parti estetiche, non sono coperte da garanzia.
10. Tutti i materiali soggetti ad usura non sono coperti da garanzia a meno che venga dimostrata la difettosità risalente a vizio di fabbricazione delle stesse.
11. La BEKO Italy S.r.l. declina ogni responsabilità per eventuali danni che possano derivare, direttamente od indirettamente, a persone e cose come conseguenza del mancato rispetto delle istruzioni tutte, incluse nell'apposito Manuale per l'uso dell'apparecchio allegato a ciascuno apparecchio, da parte dell'utente ed in particolar modo per quanto concerne le avvertenze relative alla installazione, all'uso ed alla manutenzione dell'apparecchio stesso.
12. La garanzia non diventa operante e l'assistenza sarà effettuata totalmente a pagamento nei seguenti casi:
 - a. Danni dovuti al trasporto o alla movimentazione delle merci.
 - b. Interventi di installazione e montaggio, così come l'errata connessione o errata erogazione dalle reti di alimentazione, mancanza di allacciamento alla presa di terra.
 - c. Installazione errata, imperfetta o incompleta, per incapacità d'uso da parte dell'Utente, se mancano gli spazi necessari ad operare attorno ai prodotti, per eccessiva o scarsa temperatura dell'ambiente,...
 - d. Interventi nei quali non è stato riscontrato il difetto lamentato, o per generici problemi di funzionamento causati da errata impressione del cliente
 - e. Danni causati da agenti atmosferici (fulmini, terremoti, incendi, alluvioni, ecc.)
 - f. Se il numero di matricola risulta asportato, cancellato o manomesso.
 - g. Riparazioni, modifiche o manomissioni effettuate da persone non autorizzate dal produttore o comunque per cause non dipendenti dal prodotto. Per guasti dovuti a mancanza di regolare manutenzione (pulizia e manutenzione del prodotto.).
 - h. Mancanza dei documenti fiscali o se gli stessi risultano contraffatti o non inerenti al prodotto.
 - i. L'uso improprio dell'apparecchio, non di tipo domestico o diverso da quanto stabilito dal produttore, fa decadere il dritto alla Garanzia.
 - j. Per tutte le circostanze esterne che non siano riconducibili a difetti di fabbricazione dell'elettrodomestico.
 - k. Si intendono a pagamento anche tutti gli eventuali trasporti necessari per lo svolgimento degli interventi legati ai casi citati.

Il Servizio Assistenza di BEKO Italy S.r.l. è l'unico autorizzato a riparare i prodotti a marchio BEKO. Per ogni controversia è competente il foro di Milano.

Durante e dopo il periodo di garanzia, vi consigliamo di rivolgervi sempre ai nostri centri di assistenza autorizzati. Per contattare il Centro di Assistenza Tecnica Autorizzato operante nella sua zona chiami il numero unico per l'Italia:

02.03.03

Prima di contattare l'assistenza tecnica, al fine di agevolare la gestione della chiamata, è necessario avere a portata di mano il modello del prodotto e il documento fiscale di acquisto.



¡Lea este manual antes de utilizar el aparato!

Estimado cliente:

Gracias por elegir un producto Beko. Esperamos que obtenga los mejores resultados de nuestro producto ya que ha sido fabricado con gran calidad y con tecnología de última generación. Por tanto, le aconsejamos que lea con atención este manual del usuario y todos los demás documentos adjuntos antes de utilizar el producto y que lo guarde para futuras consultas. Si va a entregar este producto a otra persona, proporciónese el manual del usuario también. Siga todas las advertencias e instrucciones incluidas en este manual.

Significado de los símbolos

Los siguientes símbolos se usan en las diversas secciones del presente manual:

	Información importante y consejos útiles sobre el uso.
	Advertencias de situaciones peligrosas sobre la seguridad de las personas y la propiedad.
	Advertencia para las superficies calientes.



Este producto se ha fabricado en plantas de fabricación modernas y que hacen uso de procesos respetuosos con el medio ambiente.

Instrucciones importantes para la seguridad y el medio ambiente

Esta sección contiene instrucciones de seguridad que ayudarán a la protección contra los riesgos de incendio, descarga eléctrica, exposición a la energía de microondas, lesiones personales o daño a la propiedad. El incumplimiento de estas instrucciones puede causar la anulación de las garantías otorgadas.

1.1 Seguridad general

- No intente iniciar el horno con la puerta abierta; de lo contrario, podrá exponerse a la energía de microondas que puede ser dañina. Los bloqueos de seguridad no se deben desactivar ni manipular.
 - No coloque ningún objeto entre la parte frontal y la puerta del horno. No deje que se acumule suciedad o restos de productos de limpieza en las superficies de cierre.
 - Cualquier trabajo de servicio técnico que incluya la retirada de la tapa que brinda protección contra la exposición a la energía de microondas debe ser realizada por personas o servicio técnico autorizados. Si se realiza de otro modo, resultará peligroso.
 - Su producto está destinado a cocinar, calentar y descongelar alimentos en un ámbito doméstico.
- No debe utilizarse para fines comerciales. El fabricante no se responsabilizará por los daños que puedan surgir por mal uso.
 - No utilice este electrodoméstico al aire libre, en baños, ambientes húmedos o en lugares donde pueda mojarse.
 - No se asumirá ninguna reclamación de garantía o responsabilidad por daños causados por mal uso o manipulación inadecuada del aparato.
 - Nunca trate de desmontar el aparato. No se admitirá reclamación de garantía alguna por daños causados por un manejo inadecuado.
 - Utilice únicamente accesorios originales o bien los que recomiende el fabricante.
 - No deje este aparato desatendido mientras esté enchufado.
 - Utilice el aparato sobre una superficie estable, plana, limpia y no deslizante.
 - Este aparato no debe utilizarse con ningún temporizador externo o sistema de control remoto independiente.
 - Antes de utilizar el aparato por primera vez, limpie todas sus piezas.

Instrucciones importantes para la seguridad y el medio ambiente

Consulte los detalles en la sección "Limpieza y mantenimiento".

- Utilice este aparato únicamente para su uso previsto, tal como se describe en este manual. No utilice productos químicos abrasivos o vapor en este aparato. Este horno está destinado particularmente a calentar y cocinar alimentos. No debe destinarse al uso industrial o en laboratorios.
- No utilice este electrodoméstico para secar la ropa o los paños de cocina.
- El aparato alcanza temperaturas muy elevadas cuando está en uso. Tenga cuidado de no tocar las partes calientes dentro del horno.
- Este horno no está diseñado para secar ningún ser vivo.
- No lo ponga en funcionamiento cuando esté vacío.
- Los utensilios de cocina pueden calentarse por efecto de la transferencia de calor de los alimentos al utensilio. Puede ser necesario que use guantes para sostener el utensilio.
- Los utensilios se deberán verificar para asegurarse de que sean aptos para su uso en hornos microondas.
- No coloque el horno sobre fogones u otros aparatos generadores de calor. De lo contrario, se puede dañar y la garantía se anulará.
- El horno microondas no se debe ubicar en un armario que no cumpla con las instrucciones de instalación.
- El vapor puede salir al abrir las tapas o el papel de cobertura tras la cocción del alimento.
- Utilice guantes al retirar cualquier tipo de alimento calentado.
- Es posible que el aparato y las superficies accesibles estén muy calientes durante el funcionamiento.
- Es posible que la puerta y el vidrio exteriores estén muy calientes mientras el aparato esté en funcionamiento.

1.1.1 Seguridad eléctrica

- El horno microondas Beko cumple con todas las normas de seguridad aplicables; por ello, si el cable o el aparato presentan daños, deberán ser reparados o sustituidos por el distribuidor, un servicio técnico o una persona cualificada y autorizada para evitar cualquier peligro.

Instrucciones importantes para la seguridad y el medio ambiente

Los trabajos de reparación deficientes o realizados por personal no cualificado puede ser peligrosos y entrañar riesgos para el usuario.

- Asegúrese de que la fuente de alimentación cumpla con la información que se indica en la placa de datos del aparato.

La única forma de desconectar el aparato de la corriente eléctrica es desenchufarlo de la toma de pared.

- Use el aparato únicamente con un enchufe con toma a tierra.
- Nunca utilice el aparato si está dañado el cable de alimentación o el mismo aparato.
- No utilice este aparato con un cable alargador.
- Nunca toque el aparato o su enchufe con las manos húmedas o mojadas.
- Coloque siempre el aparato de forma que el enchufe quede a mano.
- Evite daños al cable procurando que no sufra tirones, no se doble y no roce con bordes afilados para evitar dañarlo. Mantenga el cable de corriente alejado de superficies calientes y llamas abiertas.

- Asegúrese de que no exista peligro de que pueda tirarse accidentalmente del cable de corriente o de que alguien tropiece con él mientras el aparato esté en uso.
- Desenchufe el aparato antes de cada limpieza y cuando no esté en uso.
- No tire del cable de alimentación del aparato para desconectarlo de la red ni enrolle el cable alrededor del mismo.
- No sumerja el aparato, el cable eléctrico o el enchufe en agua ni en ningún otro líquido. Tampoco ponga dichos elementos bajo un chorro de agua.
- Vigile el horno cuando caliente alimentos en recipientes de plástico o papel, y controle el horno frecuentemente, ya que existe la posibilidad de que estos materiales se incendien.
- Retire los alambres y/o asas metálicas de las bolsas de papel o de plástico antes de colocar estas bolsas aptas para su uso en microondas dentro del horno.
- Apague el aparato o desenchúfelo y mantenga la puerta cerrada para evitar un incendio si observa humo.

- No utilice el interior del horno para almacenamiento. No deje objetos de papel, utensilios de cocción o alimentos dentro del horno cuando se esté utilizando.
 - Agite o remueva los contenidos de los biberones y de los tarritos de comida para bebés y compruebe su temperatura antes de su consumo con el fin de evitar quemaduras.
 - Este producto es un equipo de Grupo 2 Clase B ISM. El Grupo 2 engloba todos los equipos ISM (industriales, científicos y médicos) en los que la energía de radiofrecuencia se genera intencionadamente y/o se usa en forma de radiación electromagnética para el tratamiento de materiales, así como los equipo de electroerosión.
 - Los equipos de la Clase B están diseñados para el uso en hogares o establecimientos directamente conectados a una red de alimentación de bajo voltaje.
 - La puerta o la superficie exterior del aparato pueden calentarse cuando estén en uso.
- ## 1.1.2 Seguridad del producto
- No caliente líquidos u otros alimentos en recipientes cerrados, ya que existe riesgo de explosión.
 - Calentar bebidas con microondas puede hacer que hiervan y salpiquen alrededor una vez que se hayan retirado del horno; por lo tanto, tenga cuidado al sostener los recipientes.
 - No use el horno para freír alimentos. El aceite caliente puede dañar los componentes y materiales del horno, y puede incluso causar quemaduras en la piel.
 - Pele los alimentos de piel dura, como patatas, calabacines, manzanas y castañas.
 - El aparato debe estar ubicado de manera tal que la parte trasera esté mirando hacia la pared.
 - Si la puerta o sus juntas han sufrido daños, no utilice el horno hasta que no haya sido reparado por un técnico competente.
 - Antes de mover el aparato, asegure el plato giratorio para evitar daños al mismo.

Instrucciones importantes para la seguridad y el medio ambiente

- No utilice su horno microondas para cocinar o calentar huevos que no sean revueltos, con o sin cáscara.
- Nunca quite las piezas en la parte trasera y en los laterales del aparato, ya que protegen las distancias mínimas entre las paredes del armario y el electrodoméstico para permitir la circulación de aire necesaria.

1.2 Uso previsto

- Este horno microondas se ha diseñado únicamente para su uso integrado.
- No utilice el aparato para otros fines distintos de su uso previsto.
- No lo utilice como una fuente de calor.
- El horno microondas está diseñado únicamente para descongelar, cocinar y guisar alimentos.
- No cocine excesivamente los alimentos, de lo contrario, podría causar un incendio.
- No utilice limpiadores a vapor para limpiar el aparato.

1.3 Seguridad infantil

- Se recomienda la máxima precaución cuando se esté utilizando cerca de niños o personas con discapacidades físicas, sensoriales o mentales.
- Los niños de ocho o más años y las personas con las capacidades físicas, sensoriales o mentales limitadas o que no tengan los conocimientos y la experiencia necesarios pueden usar este aparato siempre y cuando lo hagan bajo supervisión o bien comprendan las instrucciones de uso seguro del aparato y sus riesgos potenciales. No deje que los niños jueguen con el aparato. Las tareas de limpieza y mantenimiento no deben dejarse en manos de niños a menos que sean supervisados por un adulto.
- ¡Peligro de descarga eléctrica! Mantenga todos los materiales de embalaje alejados de los niños.
- No deje que los niños empleen el horno microondas sin supervisión, a no ser que hayan recibido instrucciones adecuadas sobre su utilización segura y comprendan los riesgos de un uso inadecuado.

Instrucciones importantes para la seguridad y el medio ambiente

- Debido al calor excesivo que emana en los modos grill y combinado, los niños solo podrán estar autorizados a utilizar estos modos bajo la supervisión de un adulto.
- Mantenga el producto y su cable de alimentación inaccesibles a los niños menores de 8 años.
- Es posible que el aparato y las superficies accesibles estén muy calientes durante el funcionamiento. Mantenga a los niños alejados.

1.4 Conformidad con la normativa WEEE y eliminación del aparato al final de su vida útil:

Este producto es conforme con la directiva de la UE sobre residuos de aparatos eléctricos y electrónicos (WEEE) (2012/19/UE). Este producto incorpora el símbolo de la clasificación selectiva para los residuos de aparatos eléctricos y electrónicos (WEEE).



Este aparato se ha fabricado con piezas y materiales de primera calidad, que pueden ser reutilizados y son aptos para el reciclado. No se deshaga del producto junto con sus los residuos domésticos normales y de otros tipos al final de su vida útil. Llévelo a un centro de reciclaje de dispositivos eléctricos y electrónicos. Solicite a las autoridades locales información acerca de dichos centros de recogida.

1.5 Cumplimiento de la directiva RoHS:

El producto que ha adquirido es conforme con la directiva de la UE sobre la restricción de sustancias peligrosas (RoHS) (2011/65/UE). No contiene ninguno de los materiales nocivos o prohibidos especificados en la directiva.

1.6 Información de embalaje



El embalaje del producto está fabricado con material reciclable de acuerdo con las normativas nacionales sobre medio ambiente. No se deshaga del material de embalaje ni de los desechos domésticos o de otro tipo. Llévelos a los puntos de recogida de material de embalaje designados por las autoridades locales.

2 El horno microondas

2.1 Información general

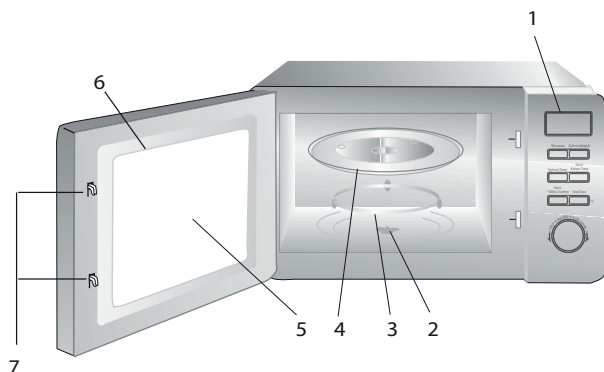

1. Panel de control
2. Eje del plato giratorio
3. Soporte del plato giratorio
4. Bandeja de cristal
5. Ventana del horno
6. Grupo de puerta
7. Sistema de bloqueo de seguridad de la puerta

2.2 Datos técnicos

Consumo de potencia	230 V~50 Hz, 1250 W (Microondas)
Salida	800 W
Frecuencia de funcionamiento	2450 MHz
Amperaje	5 A
Dimensiones exteriores (Horno microondas)	258.2 mm (altura) / 439.5 mm (ancho) / 356 mm (profundidad)
Dimensiones interiores del horno	258.2 mm (altura) / 303.6 mm (ancho) / 306 mm (profundidad)
Capacidad del horno	20 litros
Peso neto	11.1 kg
Peso neto (contenido del Kit)	12.1 kg

Las evaluaciones del producto o los valores indicados en los demás documentos adjuntos son valores que se han obtenido en condiciones de laboratorio de acuerdo con las normas pertinentes. Estos valores pueden variar según el uso que se haga del aparato y de las condiciones ambientales. Los valores de potencia fueron testeados a 230V.

2.3 Instalación del plato giratorio

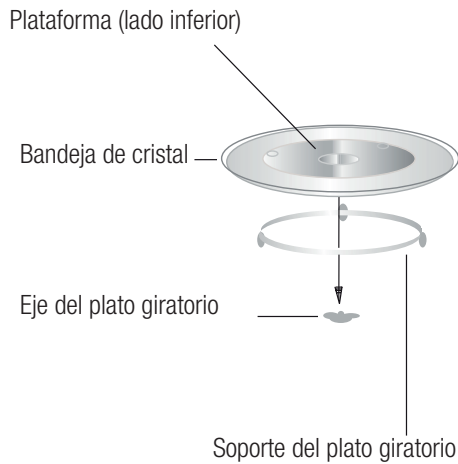

- Nunca coloque la bandeja de cristal con la cara hacia abajo. Nunca bloquee la bandeja de cristal.
- Tanto la bandeja de cristal como el soporte del plato giratorio deben usarse siempre durante la cocción.
- Los alimentos y los recipientes de alimentos deben colocarse siempre sobre la bandeja de cristal para su cocción.
- Si la bandeja de cristal o el plato giratorio se quebraran o rompieran, contacte al centro de servicio autorizado más cercano.

3 Instalación y conexión

3.1 Instalación y conexión

- Quite todo el material de embalaje y accesorios. Examine el horno por eventuales daños como abolladuras o rotura de puerta. No instalar si el horno está dañado.
- Quite la película protectora que se encuentra en la superficie de la carcasa del horno.
- No quite la cubierta de Mica marrón claro adosada a la cavidad del horno para proteger los magnetrones.
- Seleccione una superficie plana que proporcione suficiente espacio para los conductos de entrada y salida.



La superficie accesible puede estar caliente durante el funcionamiento.

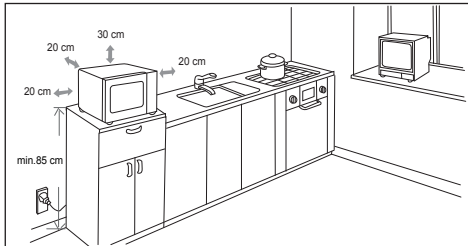

- La altura mínima de la instalación es de 85 cm.
- Coloque la superficie posterior del aparato contra una pared. Deje un espacio libre de al menos 30 cm por encima del horno; la distancia mínima entre el horno y las paredes adyacentes debe ser de 20 cm.
- No retire las patas de debajo del horno.
- Bloquear los orificios de entrada y/o salida podría dañar el horno.
- Coloque el horno lo más lejos posible de radios y televisores. El horno microondas puede causar interferencias en su radio o televisor. 2. Enchufe el horno en un tomacorriente doméstico estándar. Asegúrese de que la tensión y la frecuencia sean las mismas que la tensión y la frecuencia que figuran en la placa de datos.



ADVERTENCIA: No instale el horno sobre un anafe o sobre otro aparato productor de calor. Si instala el horno cerca o encima de una fuente de calor, podría sufrir daños y la garantía quedaría anulada.

4 Funcionamiento

4.1 Panel de control

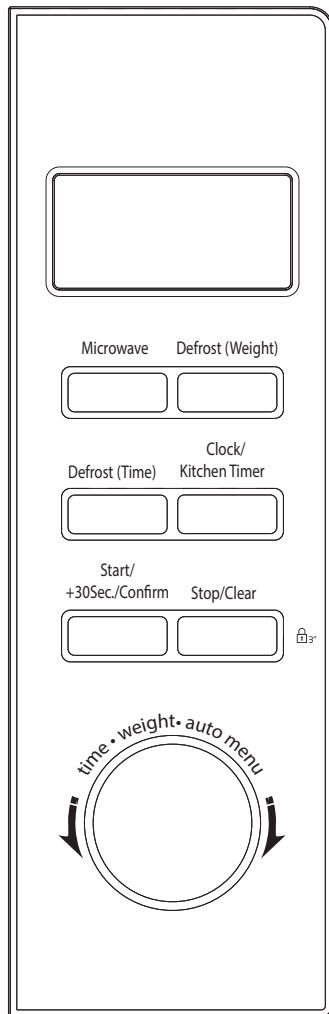



4.2 Instrucciones de funcionamiento

Este horno microondas usa un control electrónico moderno para ajustar los parámetros de cocción para adaptarse a sus necesidades para obtener una cocción mejor.

4.2.1 Ajuste de la hora

Cuando el horno microondas está conectado a la corriente eléctrica, aparecerá «0:00» en la pantalla LED y el timbre sonará una vez.

1. Pulse la tecla «Reloj/Temporizador de cocina» una vez y los dígitos de las horas empezarán a parpadear.
2. Gire  para ajustar la hora; el valor introducido deberá estar entre 0 y 23.
3. Pulse la tecla «Reloj/Temporizador de cocina» y las cifras de los minutos empezarán a parpadear.
4. Gire  para ajustar los minutos; el valor introducido deberá estar entre 0 y 59.
5. Pulse la tecla «Reloj/Temporizador de cocina» para completar el ajuste de la hora. El símbolo ":" parpadeará y aparecerá la hora.



Si no configura el reloj, no funcionará cuando esté encendido.



Si pulsa «Stop/Clear» durante la configuración de la hora, el horno volverá automáticamente al modo anterior.

4.2.2 Temporizador de cocina (contador)

El horno está equipado con un contador automático que no está relacionado con las funciones del horno y puede usarse de manera separada en la cocina (se puede configurar a un máximo de 95 minutos).

1. Pulse (Reloj/Temporizador de cocina) una vez y aparecerá 00:00 en la pantalla LED.
2. Gire  para introducir la hora correcta.



4 Funcionamiento

- Pulse «Inicio/+30 Seg./Confirmar» para confirmar el ajuste.
 - Cuando alcance la hora de la cocina, el indicador de reloj se apagará. El timbre sonará 5 veces.
Si ha ajustado el reloj (sistema de 24 horas), la pantalla mostrará la hora actual.
 - Pulse «Stop/Clear» para anular el temporizador en cualquier momento.
 - Pulse (Inicio/+30 Seg./Confirmar) para confirmar y aparecerá "P 80" en la pantalla.
 - Gire  para ajustar el tiempo de cocción hasta que el horno muestre "20:00".
 - Pulse «Inicio/+30 Seg./Confirmar» para iniciar la cocción.
- Los pasos para el ajuste del tiempo en el botón de codificación son los siguientes:



El temporizador de cocina funciona diferente del sistema de 24 horas. El temporizador de cocina es simplemente un temporizador.

4.2.3 Cocinar con el horno microondas

- Pulse «Microondas» y aparecerá "P100" en la pantalla LED.
- Pulse «Microondas» cuatro veces o gire  para seleccionar la potencia del microondas. Se mostrarán "P100", "P80", "P50", "P30" y "P10" en este orden.
- Pulse «Inicio/+30 Seg./Confirmar» para confirmar y gire  para configurar un tiempo de cocción en un valor entre 0:05 y 95:00.
- Pulse «Inicio/+30 Seg./Confirmar» para iniciar la cocción.



Ejemplo: Si desea utilizar el 80% de la potencia del microondas para cocinar durante 20 minutos, puede hacer funcionar el horno en los siguientes pasos.

- Pulse «Microondas» una vez y aparecerá "P100" en la pantalla.
- Pulse «Microondas» una vez más o gire  para configurar la potencia del microondas en 80%.

Ajuste de la duración	Aumentar cantidad
0-1 minutos	5 segundos
1-5 minutos	10 segundos
5-10 minutos	30 segundos
10-30 minutos	1 minuto
30-95 minutos	5 minutos

4 Funcionamiento

Tabla de Potencia de microondas

Pulse	Una vez	Dos veces	Tres veces	Cuatro veces	Cinco veces
Potencia de microondas:	100%	80%	50%	30%	10%

4.3 Cocción rápida

1. En el estado de espera, pulse "Inicio/+30Sec./Confirmar" para cocinar con el 100% de potencia durante 30 segundos. Cada pulsación en la misma tecla significará un aumento de 30 segundos. El tiempo máximo de cocción es de 95 minutos.
2. Durante la cocción en microondas y el proceso de descongelación, pulse "Inicio/+30Sec./Confirmar" para aumentar el tiempo de cocción.
3. En los estados de espera, gire "⤵" hacia la izquierda para escoger directamente el tiempo de cocción. Después de escoger la hora, pulse «Inicio/+30 Seg./Confirmar» para iniciar la cocción. La potencia del microondas es del 100%.



Bajo los estados de menú automático y descongelación por peso, no podrá aumentar el tiempo de cocción pulsando "Inicio/+30Sec./Confirmar"

4.4 Descongelación por peso

1. Pulse «Descongelación por peso» una vez. La pantalla mostrará "dEF1".
2. Gire "⤵" para seleccionar el peso del alimento de 100 a 2.000 g.
3. Pulse (Inicio/+30 Seg./Confirmar) para iniciar la descongelación.

4.5 Descongelación por tiempo

1. Pulse «Tiempo de descongelación» una vez. La pantalla mostrará "dEF2".
2. Gire "⤵" para seleccionar el tiempo de descongelación. El tiempo máximo es 95 minutos.
3. Pulse «Inicio/+30 Seg./Confirmar» para iniciar la descongelación. La potencia de descongelación es P30 y no se puede cambiar.

4.6 Menú automático

1. Gire "⤵" en sentido horario para seleccionar el menú deseado. Se mostrarán los menús entre "A-1" y "A-8", es decir: pizza, carne, verduras, pasta, patatas, pescado, bebida y palomitas.
2. Pulse (Inicio/+30 Seg./Confirmar) para aceptar.
3. Gírelo "⤵" para elegir el peso predeterminado según la tabla de menús.
4. Pulse «Inicio/+30 Seg./Confirmar» para iniciar la cocción.



Ejemplo: Si quiere utilizar el "Menú automático" para cocinar 350 g de pescado:

1. Gire "⤵" en sentido horario hasta que «A-3» aparezca en la pantalla.
2. Pulse «Inicio/+30 Seg./Confirmar» para aceptar.

4 Funcionamiento

3. Gire  para seleccionar el peso del pescado hasta que aparezca "350" en la pantalla.
4. Pulse «Inicio/+30 Seg./Confirmar» para iniciar la cocción.

4.6.1 Menú de cocción automática

Menú	Peso	Pantalla
A-1 Recalentamiento automático	200 g	200
	400 g	400
	600 g	600
A-2 Verduras	200 g	200
	300 g	300
	400 g	400
A-3 Pescado	250 g	250
	350 g	350
	450 g	450
A-4 Carne	250 g	250
	350 g	350
	450 g	450
A-5 Pasta	50 g (con 450 ml de agua fría)	50
	100 g (con 800 ml de agua fría)	100
A-6 Patata	200 g	200
	400 g	400
	600 g	600
A-7 Pizza	200 g	200
	400 g	400
A-8 Sopa	200 ml	200
	400 ml	400

4 Funcionamiento

4.7 Cocción a varios pasos

Se pueden fijar dos pasos como máximo. Si uno de los pasos es la descongelación, debería ponerse en el primer paso automáticamente. El zumbido sonará una vez después de cada paso y se iniciará el siguiente paso.

El menú automático no puede configurarse como uno de los pasos múltiples.



si desea descongelar alimentos durante 5 minutos y luego cocinarlos con una potencia de microondas al 80% durante 7 minutos. Los pasos son los siguientes:

1. Pulse «Tiempo de descongelación» una vez. La pantalla mostrará "dEF2".
2. Gire "🕒" para ajustar el tiempo de descongelación de 5 minutos;
3. Pulse "Microondas" una vez;
4. Gire "🕒" para escoger el 80% de la potencia del microondas hasta que la pantalla muestre «P80»;
5. Pulse "Inicio/+30 Seg./Confirmar" para aceptar.
6. Gire "🕒" para ajustar el tiempo de cocción a 7 minutos;
7. Pulse «Inicio/+30 Seg./Confirmar» para iniciar la cocción.

4.8 Función de análisis

1. En los modos de cocción con microondas, pulse "Microondas". El nivel de potencia actual se mostrará durante 3 segundos.
2. Durante el estado de cocción, pulse el «Reloj/Temporizador de cocina» para comprobar la hora actual. Se mostrará durante 3 segundos.

4.9 Bloqueo para niños

1. **Bloqueo:** En el estado de espera, pulse «Stop/Clear» durante 3 segundos. Se oirá un pitido largo indicando que se entra en el estado de bloqueo infantil.
2. **Desbloqueo:** En el estado de bloqueo, pulse «Stop/Clear» durante 3 segundos. Se oirá un pitido largo indicando que el bloqueo se ha soltado.

4.10 Especificaciones

1. El timbre sonará una vez cuando gire el mando al principio;
2. Deberá pulsar "Inicio/+30Sec./Confirmar" para continuar la cocción si abre la puerta durante la cocción;
3. Una vez se haya configurado el programa de cocción, no pulse "Inicio/+30Sec./Confirmar" durante 1 minuto. Se mostrará la hora actual. Se cancelará la configuración.
4. Si lo pulsa bien, se oirá un zumbido. De lo contrario, no habrá respuesta.
5. El zumbido sonará cinco veces para avisarle cuando la cocción haya finalizado.

5 Limpieza y mantenimiento

5.1 Limpieza

**ADVERTENCIA:**

Jamás utilice gasolina, disolventes, limpiadores abrasivos, objetos metálicos o cepillos duros para limpiar el aparato.

**ADVERTENCIA:**

No sumerja el aparato en agua o cualquier otro líquido.

1. Apague el aparato y desconéctelo de la toma de corriente de la pared.
2. Espere que el aparato se enfríe completamente.
3. Mantenga limpio el interior del horno. Limpie con un paño húmedo cuando las salpicaduras de alimentos o los líquidos derramados se adhieran a las paredes del horno. Se puede usar un detergente suave si el horno está muy sucio. Evite la utilización de aerosoles u otros limpiadores abrasivos que pueden producir manchas, marcas o que la superficie de la puerta pierda brillo.
4. Las superficies externas del horno se deben limpiar con un paño húmedo. No permita que penetre agua por las aberturas de ventilación para evitar dañar las piezas operativas del interior del horno.
5. Limpie frecuentemente ambos lados de la puerta y del cristal, las juntas de la puerta y las partes cercanas a las juntas con un paño húmedo para quitar las manchas de derrames y salpicaduras. No utilice productos de limpieza abrasivos.
6. No permita que el panel de control se humedezca. Límpielo con un paño suave y húmedo. Deje la puerta abierta para evitar que el horno se ponga en funcionamiento involuntariamente mientras limpia el panel de control.
7. En caso de que se acumule vapor en el interior o alrededor de la puerta del horno, elimínelo con un paño suave. Esto puede ocurrir cuando el horno microondas se utiliza en condiciones de mucha humedad. Es algo normal.
8. En algunos casos, deberá retirar la bandeja de cristal para su limpieza. Lave la bandeja con agua caliente y jabón o bien en un lavavajillas.
9. El anillo del rodillo y el suelo del horno deben limpiarse con regularidad para evitar ruidos excesivos. Es suficiente limpiar la superficie inferior del horno con un detergente suave. El anillo del rodillo debe lavarse con agua caliente y jabón o bien en un lavavajillas. Cuando retire el anillo del rodillo del suelo interno del horno para su limpieza, asegúrese de instalarlo en la posición correcta cuando lo vuelva a colocar.
10. Para eliminar los malos olores del horno, coloque un vaso de agua y el zumo y la cáscara de un limón en un recipiente profundo apto para microondas y ponga en funcionamiento el horno durante 5 minutos en modo microondas. Seque bien la superficie con un paño suave.
11. Contacte el servicio técnico autorizado cuando tenga que cambiar la lámpara del horno.
12. El horno se debe limpiar con regularidad y se debe eliminar cualquier resto de comida que se haya acumulado. Si no se mantiene limpio el horno, puede provocar defectos en la superficie que afectarían negativamente la vida útil del aparato y podría provocar riesgos.
13. No arroje este aparato junto con sus residuos domésticos; los hornos viejos deben ser eliminados en un centro de recogida de residuos especial dispuesto a tal fin por el gobierno local.
14. Cuando el horno microondas se utiliza en su función grill, puede producirse una pequeña cantidad de humo y olor, que desaparecerán tras un cierto tiempo de uso.

5.2 Almacenamiento

- Si no va a utilizar el aparato durante un periodo prolongado de tiempo, guárdelo cuidadosamente.
- Asegúrese de que el aparato esté desenchufado, frío y totalmente seco.
- Guarde el aparato en un lugar fresco y seco.
- Mantenga el aparato fuera del alcance de los niños.

6 Resolución de problemas

Normal	
El horno microondas interfiere con la recepción de la señal de televisión.	La recepción de las señales de radio y televisión pueden sufrir interferencias cuando el horno microondas está funcionando. Es similar a la interferencia producida por pequeños electrodomésticos, como la batidora, la aspiradora y el ventilador. Es algo normal.
La luz del horno baja su potencia.	Durante la cocción microondas de baja potencia, es posible que la luz del horno también disminuya su potencia. Es algo normal.
El vapor se acumula en la puerta, el aire caliente sale por los orificios de salida de vapor	Durante la cocción, puede emanar vapor de los alimentos. La mayor parte de este vapor saldrá por los orificios de salida de vapor. Pero algunos vapores podrán acumularse en un lugar frío como la puerta del horno. Es algo normal.
El horno se inicia accidentalmente sin alimentos en su interior.	No se puede hacer funcionar el aparato sin alimentos en su interior. Es muy peligroso.

Problema	Motivo posible	Solución
No se puede iniciar el horno.	1) El cable de alimentación no está enchufado correctamente.	Desenchúfelo. Luego, enchúfelo nuevamente por 10 segundos.
	2) El fusible está quemado o el disyuntor se ha activado.	Sustituya el fusible o restablezca el disyuntor (reparado por un operador profesional de nuestra empresa).
	3) Problemas con el tomacorriente.	Compruebe la toma eléctrica enchufando otros aparatos.
El horno no calienta.	4) La puerta no está cerrada correctamente.	Cierre la puerta correctamente.
El plato giratorio de cristal hace ruido durante el funcionamiento del horno microondas.	5) El plato giratorio y la parte inferior del horno están sucios.	Consulte la sección "Limpieza y mantenimiento" para limpiar las partes sucias.



**Contacto para asistencia técnica:
902 877 665/ 932 992 581**

CONDICIONES DE GARANTIA - ESPAÑA

El presente certificado cubre la garantía de reparación de su electrodoméstico durante dos años, a partir de la fecha de venta, contra todo defecto de funcionamiento proveniente de fabricación o materiales; o de sustitución del aparato, salvo que una de estas opciones resulte imposible o desproporcionada respecto de la otra. Cuando usted detecte un defecto o anomalía en el aparato contacte de forma inmediata con nosotros, un plazo de dos meses es el límite para informarnos de la falta de conformidad. El cargo de desplazamiento está incluido en la reparación, excepto para pequeños electrodomésticos que pueden ser transportados al taller del servicio oficial de la marca. En caso de sustitución, el plazo de garantía se suspende y el nuevo aparato mantendrá el periodo de vigencia del aparato sustituido, y como mínimo 6 meses de garantía.

La presente garantía sólo será válida si se presenta factura, ticket de compra o el albarán de entrega del producto correspondiente si éste fuera posterior a la fecha de factura. La presente garantía es válida en el territorio español y portugués para los aparatos distribuidos por Beko Electronics España S.L.. La garantía sólo tendrá validez sobre el primer comprador o adquirente del producto. La garantía será válida para aparatos adecuados a las condiciones climáticas y medioambientales en que estén ubicados.

EXCLUSIONES DE LA GARANTIA

El coste de la reparación será a cargo del usuario en los siguientes casos:

- Los aparatos utilizados para uso profesional o no exclusivamente doméstico, en establecimientos públicos, industriales o comerciales.
- Los aparatos desmontados o manipulados por personas ajenas a los servicios técnicos expresamente autorizados.
- Las instalaciones, transporte, sustitución de aparatos, puestas en marcha, cambio de sentido de puertas.
- Intervenciones de mantenimiento o de información sobre el uso de los aparatos.
- Cambio de inyectores en aparatos de gas.
- Las averías provocadas por falta de mantenimiento o limpieza o aquellas provocadas por un uso indebido, sobrecarga, abandono o de manera no conforme a las instrucciones de uso o de instalación de los aparatos.
- Las averías producidas por causas fortuitas, siniestros de fuerza mayor o derivados de instalación incorrecta y en general, averías por causas ajenas al propio aparato.
- Las averías provocadas por conexiones que puedan presentar fluctuaciones, irregularidades o falta de uniformidad en el suministro, por ejemplo: suministro de agua impulsado por grupos de presión, energía solar, energía eólica, generadores eléctricos, u otro tipo de suministro no normalizado.
- La sustitución de materiales rotos o deteriorados por desgaste o uso normal del aparato tales como juntas, plásticos, gomas, correas, cristales, escobillas, bombillas, asas, tiradores, tapas de quemadores, filtros, rejillas, ánodos de sacrificio (magnesio o similares) de calentadores o calderas, etc.
- Los aparatos que presenten oxidación, o daños por corrosión en esmaltes o pinturas, que puedan ser provocados por efectos químicos o electroquímicos del agua o cualquier otra sustancia, o aceleradas por circunstancias ambientales o climáticas no propicias.
- Defectos estéticos en serigrafía o pintura.
- Los daños de transporte o manipulación, golpes, etc.
- Los aparatos deben instalarse de forma accesible para su reparación, debiendo asumir el usuario los costes necesarios para el acceso al aparato para su reparación y sustitución.

La presente garantía no afecta a los derechos de que dispone el consumidor conforme a lo previsto en el Real Decreto 1/2007, de 16 de noviembre, por el que se aprueba el texto refundido de la Ley General para la Defensa de los Consumidores y Usuarios y otras leyes complementarias, y la Ley 3/2014 que la modifica.

El Servicio Oficial de Asistencia Técnica resolverá cualquier incidencia que pudiera precisar su electrodoméstico siempre que el aparato esté instalado de forma accesible.

Para asegurarse que su electrodoméstico va a ser intervenido por un técnico oficial autorizado, rogamos solicite el carnet avalado por ANFEL (Asociación Nacional de Fabricantes de Electrodomésticos) a nuestros técnicos.

Las marcas BEKO, ALTUS, ARDEM, BLOMBERG, NORLINE y GRUNDIG se distribuyen por Beko Electronics España S.L.

DATOS APARATO (a rellenar por el Distribuidor):

Titular:		Sello Establecimiento:
Modelo:	Núm. serie:	
Establecimiento:	Fecha de compra:	

El garante e importador de su electrodoméstico es: BEKO ELECTRONICS ESPAÑA S.L. Calle Provenza nº 388 3º Barcelona 08025, España. El producto ha sido fabricado por ARÇELIK A.S (Arçelik A.S.Sütluce Karaağaç Cad. No:2-6 34445 Beyoglu, Istanbul, Turkey).

Conózcanos mejor en nuestra página: www.beko.es. Conserve este documento, es importante para usted.



**Contacte a assistência técnica:
00351 225191300/
00351 225191309**

CONDIÇÕES DE GARANTIA - PORTUGAL

Este certificado cobre a garantia de reparação do seu eletrodoméstico por dois anos a contar da data de compra, contra defeitos de funcionamento provenientes do fabrico ou dos materiais; ou de substituição do dispositivo, a menos que uma dessas opções seja impossível ou desproporcionada em relação à outra. Quando detetar um defeito ou anomalia no aparelho entre imediatamente em contacto connosco, existe um prazo limite de dois meses para nos informar sobre a falta de conformidade. O valor da deslocação está incluído na reparação, com exceção de pequenos aparelhos que podem ser transportados para a oficina do serviço oficial da marca. Em caso de substituição, o período de garantia fica suspenso e o aparelho irá manter o prazo de validade do aparelho substituído e no mínimo 6 meses de garantia.

Esta garantia só será válida se a fatura, recibo de venda ou a entrega do produto em questão for posterior à data da fatura. Esta garantia é válida em território espanhol e português para aparelhos distribuído pela Beko Electronics Espanha SL. A garantia só é válida para o primeiro comprador ou adquirente do produto. A garantia é válida para dispositivos adaptados às condições climáticas e ambientais em que se situam.

EXCLUSÕES DA GARANTIA

O custo da reparação será pago pelo utilizador nos seguintes casos:

- Aparelhos utilizados para uso profissional ou não exclusivamente doméstico, em estabelecimentos comerciais, industriais ou públicos.
- O equipamento desmontado ou adulterado por alguém que não seja expressamente autorizado pelos serviços técnicos.
- A instalação, transporte, substituição de equipamento, colocação em funcionamento, alteração do sentido das portas.
- Intervenções de manutenção ou informações sobre a utilização dos aparelhos.
- Alteração de injetores em aparelhos a gás.
- As avarias causadas pela falta de manutenção ou limpeza, ou aquelas causadas por um uso inadequado, sobrecarga, abandono ou de forma a não respeitar as instruções de uso ou instalação dos aparelhos.
- As avarias provocadas por causas acidentais, sinistros de força maior ou resultantes de instalação inadequada em geral, avarias por razões não relacionadas com o produto.
- As avarias causadas por ligações que podem apresentar flutuações, irregularidades ou falta de uniformidade no fornecimento, por exemplo: abastecimento de água, impulsionado por pressão, energia solar, energia eólica, geradores de energia elétrica ou outro tipo de fornecimento não-padrão.
- Os materiais quebrados ou danificados por desgaste ou uso normal do aparelho tais como juntas, plásticos, borracha, correias, vidros, pincéis, lâmpadas, asas, puxadores, tampas de queimadores, filtros, grades, etc.
- Os aparelhos que apresentem oxidação, ou danos por corrosão em esmaltes ou tintas, que possam ter sido causados por efeitos químicos ou eletroquímicos da água ou de qualquer outra substância, ou aceleradas por circunstâncias ambientais ou climáticas não propícias.
- Defeitos estéticos em serigrafia ou pintura.
- Os danos causados por transporte ou manuseio, colisões, etc.
- Os aparelhos devem ser instalados de forma acessível em caso de reparação e o utilizador deve assumir os custos necessários para aceder ao aparelho para reparação e substituição.

As marcas BEKO, ALTUS, ARDEM, BLOMBERG, NORTLINE e GRUNDIG são distribuídas por Beko Electronics Espanha S.L.

DADOS DO APARELHO (a ser preenchido pelo Distribuidor):

Detentor:	Carimbo do estabelecimento:	
Modelo:	N.º série:	
Estabelecimento:	Data de compra:	

O fiador e o importador do seu eletrodoméstico é: BEKO ELECTRONICS ESPAÑA S.L. Calle Provenza nº 388 3º Barcelona 08025, Espana. O produto foi fabricado por ARÇELIK A.S (Arçelik A.S.Sütluce Karaagaç Cad. No:2-6 34445 Beyoglu, İstanbul, Turquia).

Conheça-nos melhor na nossa página: www.beko.es. Conserve este documento, é importante para si.



Por favor, leia primeiro este manual!

Caro Cliente,

Obrigado por preferir um produto Beko. Esperamos que obtenha os melhores resultados do seu produto, que foi fabricado com alta qualidade e com a mais moderna tecnologia. Portanto, leia cuidadosamente todo este manual do utilizador e os outros documentos que o acompanham, antes de utilizar o produto e guarde-o para consultas futuras. Se passar o produto para outra pessoa, dê-lhe também este manual. Siga todos os avisos e informações do manual do utilizador.

Significados dos símbolos

Os seguintes símbolos são usados nas várias secções deste manual:

	Informações importantes ou dicas úteis sobre a utilização.
	Avisos de situações perigosas referentes à segurança de pessoas e bens.
	Aviso sobre superfícies quentes.



Este produto foi fabricado em instalações modernas e amigas do ambiente sem causar quaisquer danos à natureza.

Esta secção contém instruções de segurança que ajudarão a protegê-lo(a) contra o risco de incêndio, exposição a energia de micro-ondas libertada acidentalmente, ferimentos pessoais ou danos à propriedade. O não cumprimento destas instruções invalida as garantias concedidas.

1.1 Segurança geral

- Não tente colocar o forno a funcionar quando a porta está aberta; se o fizer poderá ficar exposto(a) a energia nociva de micro-ondas. Os fechos de segurança não deverão ser desativados ou modificados.
 - Não coloque qualquer objeto entre o lado da frente e a porta do forno. Não permita que a sujidade ou restos de produtos de limpeza se acumulem nas superfícies de fecho.
 - Quaisquer serviços de reparação que envolvam a remoção da cobertura que proporciona protecção contra a exposição à energia de micro-ondas, deverão ser efetuados por serviços/pessoal autorizados. Qualquer outra atuação é perigosa.
 - O seu produto destina-se a cozinhar, aquecer e descongelar comida em casa.
- Não deve ser utilizado para fins comerciais. O fabricante não será responsável por danos resultantes de má utilização.
- Não use este aparelho no exterior, em casas de banho, ambientes húmidos ou em locais onde se possa molhar.
 - Não se assumem responsabilidades nem se aceitam reclamações no âmbito da garantia por danos decorrentes de má utilização ou manuseamento impróprio do aparelho.
 - Nunca tente desmontar o aparelho. Não se aceitam reclamações no âmbito da garantia em caso de danos causados por manuseamento impróprio.
 - Utilize apenas as peças originais ou peças recomendadas pelo fabricante.
 - Não deixe o aparelho sem vigilância enquanto estiver a ser utilizado.
 - Utilize sempre o aparelho sobre uma superfície plana e estável, limpa, seca e antiderrapante.
 - O aparelho não deve ser operado com um temporizador externo ou sistema de controlo remoto separado.

Instruções importantes sobre a segurança e ambiente

- Antes de usar o aparelho pela primeira vez, limpe todas as suas partes. Consulte as indicações fornecidas na secção "Limpeza e Manutenção".
- Use este aparelho apenas para os fins a que se destina e tal como descrito neste manual. Não use produtos químicos abrasivos ou vapor sobre este aparelho. Este forno destina-se especialmente a aquecer e cozinhar alimentos. Não se destina a uso industrial ou laboratorial.
- Não use o seu aparelho para secar roupa ou toalhas de cozinha.
- O aparelho fica muito quente quando está a ser utilizado. Tome cuidado para não tocar nas partes quentes no interior do forno!
- O seu forno não se destina a secar qualquer ser vivo.
- Não coloque o forno em funcionamento quando estiver vazio.
- Os utensílios de cozinha podem ficar quentes devido ao calor transferido dos alimentos aquecidos para os utensílios. Poderá precisar de luvas para segurar os utensílios.
- Os utensílios deverão ser verificados para garantir que são adequados para uso em fornos micro-ondas.
- Não coloque o forno sobre fogões ou outros aparelhos geradores de calor. Caso contrário, poderá ficar danificado e a garantia ficará nula.
- O forno micro-ondas não pode ser colocado num armário que não esteja em conformidade com as instruções de instalação.
- Poderá sair vapor durante o funcionamento ou quando se tiram as tampas ou o papel de alumínio depois de cozinhar os alimentos.
- Use luvas quando retirar qualquer tipo de alimentos aquecidos do interior.
- O aparelho e as suas superfícies acessíveis poderão ficar muito quentes durante a utilização.
- A porta e o vidro exterior poderão ficar muito quentes durante a utilização.

1.1.1 Segurança elétrica

- O Forno Micro-ondas Beko está em conformidade com as normas de segurança aplicáveis; portanto, em caso de qualquer dano no aparelho ou cabo de alimentação, deve ser reparado ou substituído pelo revendedor, centro de assistência ou por uma assistência especializada e autorizada para evitar qualquer perigo. Reparações defeituosas ou não qualificadas podem ser perigosas e provocar riscos ao utilizador.
- Certifique-se de que a alimentação elétrica está em conformidade com as informações fornecidas na placa de dados do aparelho.
A única forma de desligar o aparelho da fonte de alimentação é extraindo a ficha da tomada.
- Utilize o aparelho apenas com uma ligação à terra.
- Nunca utilize o aparelho se o cabo de alimentação ou o próprio aparelho estiverem danificados.
- Não utilize este aparelho com uma extensão.
- Nunca toque no aparelho ou na sua ficha com as mãos húmidas ou molhadas.
- Coloque o aparelho de um modo que a ficha esteja sempre acessível.
- Evite danos ao cabo de alimentação, evitando apertá-lo, dobrá-lo ou arrastá-lo sobre extremidades pontiagudas. Mantenha o cabo de alimentação afastado de superfícies quentes e chamas vivas.
- Certifique-se de que não há perigo de que o cabo de alimentação possa ser puxado acidentalmente ou que alguém possa tropeçar nele quando o aparelho se encontrar em utilização.
- Desligue o aparelho antes de cada limpeza e quando este não estiver a ser utilizado.
- Não puxe o cabo do aparelho para desligá-lo da fonte de alimentação e nunca enrole o cabo em volta do aparelho.
- Não mergulhe o aparelho, o cabo de alimentação ou a ficha em água ou qualquer outro líquido. Não o coloque sob água corrente.
- Ao aquecer alimentos em recipientes de plástico ou papel, verifique frequentemente o forno, devido à possibilidade de ignição.

Instruções importantes sobre a segurança e ambiente

- Retire os fios e/ou pegas metálicas dos sacos de papel ou de plástico antes de colocar no micro-ondas sacos adequados para ele.
- Desligue o aparelho ou retire a ficha da tomada e mantenha a porta fechada para evitar a ignição, se verificar a existência de fumo.
- Não utilize o interior do forno para guardar nada. Não deixa objetos de papel, materiais de cozinha ou alimentos no interior do forno quando este não estiver a ser utilizado.
- Os conteúdos de biberões ou frascos de alimentos para bebé devem ser mexidos ou agitados e a temperatura deve ser verificada antes do consumo, para evitar queimaduras.
- Este aparelho é um equipamento ICM do Grupo 2 Classe B. O Grupo 2 contém todo o equipamento ICM (Industrial, Científico e Médico) em que é gerada intencionalmente energia de radiofrequência e/ou a mesma é usada sob a forma de radiação eletromagnética para o tratamento de material, e equipamento de eletroerosão.
- O equipamento de Classe B é adequado para uso em estabelecimentos domésticos e estabelecimentos diretamente ligados a uma rede de alimentação elétrica de baixa voltagem.
- A porta ou a superfície externa do aparelho podem aquecer durante a utilização.

1.1.2 Segurança do produto

- Os líquidos ou outros alimentos não devem ser aquecidos em recipientes fechados pois existe risco de explosão.
- Aquecer bebidas com o micro-ondas pode fazer com que fervam, transbordando e espirrando ao serem retiradas do forno; por isso, tenha cuidado quando estiver a segurar os recipientes.
- Não asse nada no forno. O óleo quente pode danificar os componentes e materiais e pode mesmo causar queimaduras na pele.
- Fure os alimentos com crosta grossa como as batatas, aboborinhas, maçãs e castanhas.
- O aparelho deve ser colocado de modo a que o lado traseiro fique virado para a parede.

Instruções importantes sobre a segurança e ambiente

- Se a porta ou vedações da porta forem danificados, o forno não deverá ser colocado em funcionamento até que seja reparado por uma pessoa qualificada.
- Antes de remover o aparelho, por favor fixe o prato rotativo para evitar danificá-lo.
- Não use o seu forno micro-ondas para cozinhas ou aquecer ovos inteiros com ou sem casca.
- Nunca retire as partes de trás e dos lados do aparelho, que protegem as distâncias mínimas entre as paredes do armário e o aparelho, de modo a permitir a circulação de ar necessária.
- Não cozinhe os alimentos em demasia; caso contrário, poderá provocar um incêndio.
- Não utilize agentes de limpeza com vapor para limpar o aparelho.

1.3 Segurança das crianças

- Deve ter-se extremo cuidado quando se está a utilizar o aparelho perto de crianças e pessoas que são limitadas nas suas capacidades físicas, sensoriais ou mentais.
- Este aparelho pode ser utilizado pelas crianças com 8 ou mais anos de idade, e pelas pessoas que possuem capacidades físicas, sensoriais ou mentais limitadas, desde que sejam supervisionadas no que diz respeito à utilização segura do produto ou eles sejam orientadas em conformidade ou compreendam os riscos da utilização do produto. As crianças não devem brincar com o aparelho. Os procedimentos de limpeza e manutenção do pelo utilizador não devem ser realizados por crianças, excepto se elas forem controladas por pessoas mais velhas.
- Perigo de asfixia! Mantenha todos os materiais da embalagem afastados das crianças.

1.2 Utilização prevista

- O aparelho destina-se apenas a ser utilizado como aparelho embutido.
- Não use o aparelho para outras finalidades além daquela a que se destina.
- Não use o aparelho como fonte de calor.
- O forno micro-ondas destina-se apenas a descongelar, cozinhar e preparar alimentos.

Instruções importantes sobre a segurança e ambiente

- Apenas permita que as crianças utilizem o forno sem supervisão se lhes tiverem sido dadas instruções adequadas de forma a que possam utilizá-lo de um modo seguro e compreendam os riscos do uso inadequado.
- Devido ao calor excessivo que sai do grelhador e dos modos combinados de cozinhado, as crianças apenas devem ser autorizadas a usar estes modos sob a supervisão de um adulto.
- Mantenha o produto e o seu cabo de alimentação inacessíveis a crianças com menos de 8 anos de idade.
- O aparelho e as suas superfícies acessíveis poderão ficar muito quentes durante a utilização. Mantenha as crianças afastadas.

1.4 Conformidade com a Directiva WEEE e Eliminação de Resíduos:

Este produto está em conformidade com a Directiva WEEE da UE (2012/19/EU). Este produto porta um símbolo de classificação para resíduos de equipamentos eléctricos e electrónicos (WEEE).



Este produto foi fabricado com materiais e peças de alta qualidade, que podem ser reutilizados e reciclados. No fim da sua vida útil, não elimine o resíduo com o lixo doméstico normal ou outro lixo. Leve-o a um centro de recolha para reciclagem de equipamentos eléctricos e electrónicos. Consulte as autoridades locais para se informar sobre estes centros de recolha.

1.5 Cumprimento com a Directiva RoHS:

O produto que adquiriu está em conformidade com a Directiva RoHS da UE (2011/65/EU). Ele não contém materiais perigosos e proibidos especificados na Directiva.

1.6 Informação de embalagem



A embalagem do produto é feita de materiais recicláveis, de acordo com a nossa legislação nacional. Não elimine os materiais da embalagem juntamente com os resíduos domésticos ou outros tipos de resíduos. Leve-os para os pontos de recolha de materiais de embalagem designados pelas autoridades locais.

2 O seu forno micro-ondas

2.1 Visão geral

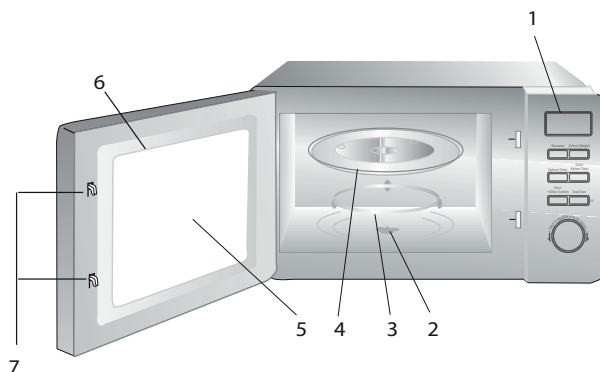

1. Painel de controlo
2. Eixo do prato rotativo
3. Suporte do prato rotativo
4. Tabuleiro de vidro
5. Janela do forno
6. Conjunto da porta
7. Sistema de segurança de bloqueio da porta

2.2 Dados técnicos

Consumo elétrico	230 V~50 Hz, 1250 W (Micro-ondas)
Saída	800 W
Frequência de funcionamento	2450 MHz
Amperes	5 A
Dimensões externas (Forno Micro-ondas)	258,2 mm (A) / 439,5 mm (L) / 356 mm (P)
Dimensões internas do forno	205,2 mm (A) / 303,6 mm (L) / 306 mm (P)
Capacidade do forno	20 Litros
Peso líquido	11,1 kg
Peso líquido (Conteúdo do kit)	12,1 kg

As marcações no produto ou os valores indicados em outros documentos fornecidos com o produto são valores obtidos em condições de laboratório de acordo com as normas relevantes. Estes valores podem variar de acordo com a utilização do aparelho e das condições ambientais. Os valores de potência são testados a 230 V.

2 O seu forno micro-ondas

2.3 Instalação do prato rotativo

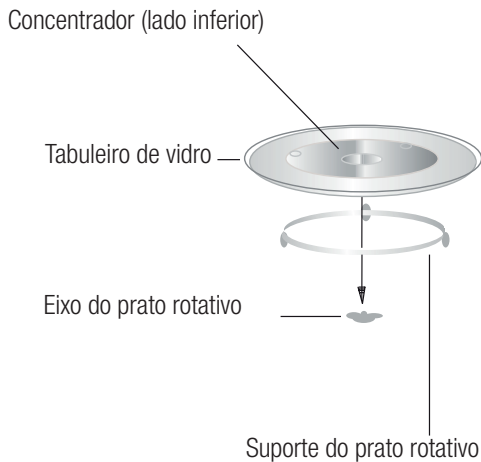

- Nunca coloque o tabuleiro de vidro invertido. O tabuleiro de vidro nunca deve ser restringido.
- Tanto o tabuleiro de vidro como o suporte do prato rotativo devem ser sempre usados durante o cozinhado.
- Todos os alimentos e recipientes de comida devem ser sempre colocados no tabuleiro de vidro para serem cozinhados.
- Se o tabuleiro de vidro ou o suporte do prato rotativo se partirem ou racharem, contacte o centro de assistência autorizado mais próximo.

3 Instalação e ligação

3.1 Instalação e ligação

- Remova todo o material de embalagem e acessórios. Examine o forno para verificar se há alguns danos como mossa ou a porta partida. Não instale o forno se este estiver danificado.
- Retire qualquer filme protetor que se encontre na superfície do armário do forno micro-ondas.
- Não remova a cobertura de Mica castanha clara que está ligada à cavidade do forno para proteger o magnetrão.
- Selecione uma superfície plana que ofereça espaço suficiente para a entrada e saída dos canais.

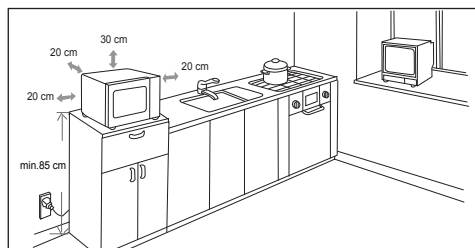

- A altura da instalação mínima é de 85 cm.
- A superfície traseira do equipamento não deverá ser colocada contra uma parede. Deixe um espaço vazio de, pelo menos, 30 cm acima do forno, a distância mínima entre o forno e as paredes adjacentes, caso existam, deve ser de 20 cm.
- Não retire as pernas por baixo do forno.
- Bloquear as aberturas de entrada e/ou saída pode danificar o forno.
- Coloque o aparelho tão afastado quanto possível de rádios e televisores. O funcionamento do forno micro-ondas pode causar interferências na recepção do seu rádio ou televisor. 2. Ligue o forno a uma tomada elétrica doméstica normal. Certifique-se de que a voltagem e frequência são as mesmas que a voltagem e frequência da placa de classificação.



A superfície acessível poderá estar quente durante o funcionamento.



AVISO: Não instale o forno sobre uma placa de cozinha ou outros aparelhos geradores de calor. Se instalar o forno sobre uma fonte de calor, pode danificá-lo perder a garantia.

4 Funcionamento

4.1 Painel de controlo

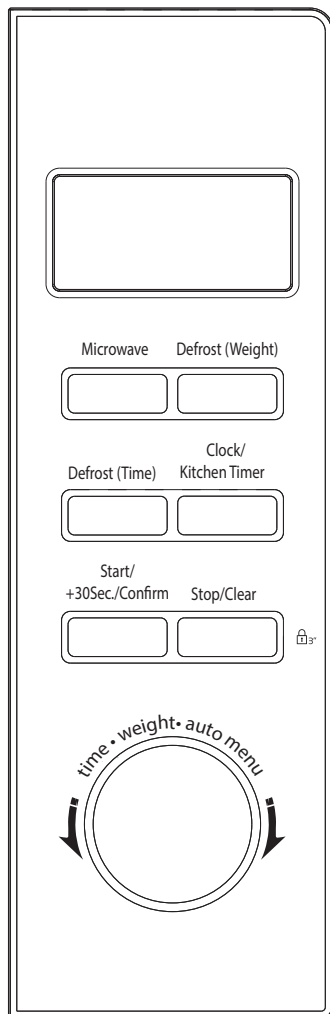



4.2 Instruções de funcionamento

Este forno micro-ondas utiliza um controlo eletrónico moderno para ajustar os parâmetros de cozinhado para melhor corresponder às suas necessidades de cozinha.

4.2.1 Ajuste da hora

Quando o forno micro-ondas é ligado, aparecerá no ecrã LED "0:00" e será emitido um sinal sonoro uma vez.

1. Pressione uma vez a tecla "Relógio/Temporizador de Cozinha" e os números para as horas começarão a piscar.
2. Rode  para ajustar as horas; o valor introduzido deve estar entre 0 e 23.
3. Pressione a tecla "Relógio/Temporizador de Cozinha" e os números para os minutos começarão a piscar.
4. Rode  para ajustar os minutos; o valor introduzido deve estar entre 0 e 59.
5. Pressione a tecla "Relógio/Temporizador de Cozinha" para terminar o ajuste da hora. O símbolo ":" piscará e aparecerá a hora.



Se o relógio não estiver certo não funcionará quando for ligado.



Se pressionar "Parar/Cancelar" durante a definição do tempo, o forno voltará automaticamente ao modo anterior.

4.2.2 Temporizador de cozinha (contador)

O seu forno está equipado com um contador automático que não está ligado às funções do forno e que pode ser utilizado separadamente na cozinha (pode ser definido até um máximo de 95 minutos.)

1. Pressione "Relógio/Temporizador de Cozinha" uma vez e aparecerá "00:00" no ecrã LED.
2. Rode  para introduzir o tempo correto.

4 Funcionamento



3. Pressione "Início/+30Seg./Confirmar" para confirmar a definição.
4. Quando o tempo de cozedura chega ao fim, o indicador de relógio desaparece. O alarme vai soar 5 vezes.
Se o relógio estiver definido para o sistema 24-horas, o ecrã vai mostrar a hora atual.

Pressione "Parar/Cancelar" para interromper o temporizador a qualquer momento.



O temporizador de cozinha funciona de forma diferente do sistema de 24 horas. O temporizador de cozinha é apenas um temporizador.



4.2.3 Cozinhar com forno micro-ondas

1. Pressione "Micro-ondas" e aparecerá "P100" no ecrã LED.
2. Pressione "Micro-ondas" para os tempos ou rode  para selecionar a potência do micro-ondas, "P100", "P80", "P50", "P30", "P10" aparecerão por ordem.
3. Pressione "Início/+30 Seg./Confirmar" para confirmar e rode  para definir o tempo de cozedura num valor entre 0:05 e 95:00.
4. Pressione "Início/+30Seg./Confirmar" para começar a cozinhar.



Exemplo: Se pretender usar 80% de potência de micro-ondas para cozinhar durante 20 minutos, poderá colocar o forno a funcionar seguindo os seguintes passos.

5. Pressione "Micro-ondas" uma vez e aparecerá "P100" no ecrã.

6. Pressione "Micro-ondas" de novo e rode  para definir a potência do micro-ondas em 80%.
 7. Pressione "Início/+30Seg./Confirmar" para confirmar e aparecerá "P 80" no ecrã.
 8. Rode  para ajustar o tempo de cozedura até que o forno apresente "20:00".
 9. Pressione "Início/+30Seg./Confirmar" para começar a cozinhar.
- Os passos para ajustar a hora no botão de codificação são os seguintes:

Definição da duração	Valor de incremento
0-1 minuto	5 segundos
1-5 minutos	10 segundos
5-10 minutos	30 segundos
10-30 minutos	1 minuto
30-95 minutos	5 minutos

4 Funcionamento

Tabela de potência do micro-ondas

Prima	Uma vez	Duas vezes	Três vezes	Quatro vezes	Cinco vezes
Potência de Micro-ondas	100%	80%	50%	30%	10%

4.3 Cozedura rápida

1. Em estado de espera, pressione a tecla "Início/+30Seg./Confirmar" para cozinhar no nível de potência 100% durante 30 segundos. Cada vez que pressiona a mesma tecla, acrescenta 30 segundos ao tempo de cozedura. O tempo máximo de cozedura é de 95 minutos.
2. Durante o processo de cozedura e descongelação no micro-ondas, pressione "Início/+30Seg./Confirmar" para aumentar o tempo de cozedura.
3. Em estados de espera, rode  para a esquerda para escolher diretamente o tempo de cozedura. Depois de escolher o tempo, pressione "Início/+30Seg./Confirmar" para começar a cozinhar. A potência do micro-ondas é de 100%.



Na definição menu automático e descongelação por peso o tempo de cozedura não pode ser aumentado pressionando "Início/+30Seg./Confirmar"



4.4 Descongelação por peso

1. Pressione "Descongelação por peso" uma vez, o ecrã irá mostrar "dEF1".
2. Rode  para selecionar o peso dos alimentos entre 100 e 2000g.
3. Pressione "Início/+30Seg./Confirmar" para começar a descongelar.

4.5 Descongelação por tempo

1. Pressione "Descongelação por tempo" uma vez, o ecrã irá mostrar "dEF2".
2. Rode  para selecionar o tempo de descongelação. O tempo máximo é de 95 minutos.
3. Pressione "Início/+30Seg./Confirmar" para começar a descongelar. A potência de descongelação é P30 e não pode ser alterada.

4.6 Menu automático

1. Rode  no sentido horário para selecionar o menu desejado. Aparecerão os menus entre "A-1" e "A-8", nomeadamente pizza, carne, vegetais, massa, batatas, peixe, bebidas e pipocas.
2. Pressione "Início/+30Seg./Confirmar" para confirmar.
3. Rode  para escolher o peso definido por defeito de acordo com a tabela do menu.
4. Pressione "Início/+30Seg./Confirmar" para começar a cozinhar.



Exemplo: Se pretende usar o "Menu automático" para cozinhar 350g de peixe:

1. Rode  no sentido horário até aparecer "A-3" no ecrã.
2. Pressione "Início/+30Seg./Confirmar" para confirmar.

4 Funcionamento

3. Rode  para selecionar o peso do peixe até que apareça "350" no ecrã.
4. Pressione "Início/+30Seg./Confirmar" para começar a cozinhar.

4.6.1 Menu de confeção automática

Menu	Peso	Visor
A-1 Reaquecimento automático	200 g	200
	400 g	400
	600 g	600
A-2 Vegetais	200 g	200
	300 g	300
	400 g	400
A-3 Peixe	250 g	250
	350 g	350
	450 g	450
A-4 Carne	250 g	250
	350 g	350
	450 g	450
A-5 Massa	50 g (com 450 ml de água fria)	50
	100 g (com 800 ml de água fria)	100
A-6 Batata	200 g	200
	400 g	400
	600 g	600
A-7 Pizza	200 g	200
	400 g	400
A-8 Sopa	200 ml	200
	400 ml	400

4 Funcionamento



4.7 Cozinhar em vários passos

Podem ser definidos dois passos no máximo. Se um passo for descongelação, este deve ser definido como o primeiro passo automaticamente. O alarme soará uma vez depois de cada passo e o passo seguinte irá começar.

O menu automático não pode ser definido como um dos vários passos.



se quiser descongelar alimentos durante 5 minutos e depois cozinhar com potência de micro-ondas a 80% durante 7 minutos, siga os seguintes passos:

1. Pressione “Descongelação por tempo” uma vez, o ecrã irá mostrar “dEF2”.
2. Rode  para ajustar o tempo de descongelação de 5 minutos.
3. Pressione “Micro-ondas” uma vez;
4. Rode  para escolher a potência do micro-ondas de 80% até aparecer “P80”;
5. Pressione “Início/+30Seg./Confirmar” para confirmar;
6. Rode  para ajustar o tempo de cozedura de 7 minutos.
7. Pressione “Início/+30Seg./Confirmar” para começar a cozinhar.

4.8 Função de consulta

1. Durante o cozinhado pressione “Micro-ondas”, a potência utilizada aparecerá durante 3 segundos.
2. Ao cozinhar pressione “Relógio/Temporizador de cozinha” para verificar a hora atual. Esta aparecerá durante 3 segundos.

4.9 Bloqueio infantil

1. **Bloquear:** Em espera pressione “Parar/Cancelar” durante 3 segundos, soará um “alarme sonoro” longo para assinalar a entrada em estado de bloqueio infantil.
2. **Desbloquear:** Em estado de bloqueio pressione “Parar/Cancelar” durante 3 segundos, soará um “alarme sonoro” longo para assinalar o desbloqueio.

4.10 Especificações técnicas

1. O alarme soará uma vez quando o botão rotativo chegar ao início;
2. Deve pressionar “Início/+30Seg./Confirmar” para continuar a cozinhar se a porta for aberta durante o processo;
3. Depois de escolher o programa, se não pressionar “Início/+30Seg./Confirmar” durante 1 minuto, aparecerá a hora atual e o programa será cancelado.
4. O alarme soa sempre que pressionar corretamente, se não pressionar corretamente o alarme não soará.
5. O alarme soará cinco vezes para o lembrar que o programa terminou.

5.1 Limpeza



AVISO: Nunca utilize gasolina, solventes, agentes de limpeza abrasivos, objetos metálicos ou escovas duras para limpar o aparelho.



AVISO: Nunca mergulhe o aparelho ou o seu cabo de alimentação em água ou em qualquer outro líquido.

1. Desligue o aparelho e retire a ficha da tomada.
2. Deixe o aparelho arrefecer completamente.
3. Mantenha limpo o interior do forno. Limpe com o pano húmido quando os salpicos de alimentos ou de líquidos se agarrarem às paredes do forno. Poderá ser usado um detergente suave se o forno ficar muito sujo. Evite usar sprays e outros agentes de limpeza agressivos pois eles poderão causar manchas, marcas e opacidade na superfície da porta.
4. As superfícies exteriores do forno devem ser limpas com um pano húmido. Não permita a entrada de água pelas aberturas de ventilação para evitar danos na peças de funcionamento do forno.
5. Limpe frequentemente com um pano húmido ambos os lados da porta e o vidro, as juntas da porta e as peças próximas, de forma a remover as manchas devidas a salpicos e transbordos. Não use produtos de limpeza abrasivos.
6. Não deixe que o painel de controlo se molhe. Limpe com um pano húmido e macio. Deixe a porta do forno aberta para evitar o funcionamento acidental ao limpar o painel de controlo.
7. Se o vapor se acumular no interior ou em redor da porta do forno, limpe com um pano macio. Isto pode ocorrer quando o forno micro-ondas estiver a funcionar sob condições de humidade elevada. Isto é normal.
8. Em alguns casos, poderá precisar de remover o tabuleiro de vidro para limpar. Lave o tabuleiro em água morna e sabão ou na máquina de lavar.
9. O anel rotativo e o fundo do forno devem ser limpos regularmente para evitar ruído excessivo. Será suficiente limpar a superfície inferior do forno com um detergente suave. O anel rotativo pode ser lavado em água morna e sabão ou na máquina de lavar. Quando remover o anel rotativo do fundo interior do forno para o limpar, certifique-se de que o instala na posição correta quando o voltar a colocar.
10. Para retirar maus cheiros do seu forno, coloque um copo de água com sumo e casca de um limão num recipiente adequado para utilização em micro-ondas e coloque o forno em funcionamento durante 5 minutos no modo de micro-ondas. Limpe cuidadosamente e seque com um pano macio.
11. Por favor, contacte o serviço autorizado quando a lâmpada do forno precisar de ser substituída.
12. O forno deve ser limpo regularmente e quaisquer depósitos de comida deverão ser removidos. Se o forno não for mantido limpo, isto pode causar defeitos na superfície que podem afetar negativamente o tempo de vida do aparelho e podem também causar riscos.
13. Por favor, não elimine este aparelho com o lixo doméstico; os fogões velhos devem ser eliminados em centros especiais de resíduos disponibilizados pelos municípios.
14. Quando o forno micro-ondas é usado na função de grelhador, poderá ocorrer uma pequena quantidade de fumo e odor que desaparecerá após algum tempo de utilização.

5.2 Armazenamento

- Se não tenciona utilizar o aparelho durante um longo período de tempo, guarde-o cuidadosamente.
- Certifique-se de que o aparelho está desligado da tomada, frio e totalmente seco.
- Guarde o aparelho num local fresco e seco.
- Mantenha o aparelho fora do alcance de crianças.

6 Resolução de problemas

Normal	
O forno micro-ondas interfere com a receção da televisão	A receção de rádio e televisão pode sofrer interferências quando o forno micro-ondas está a funcionar. É semelhante à interferência causada por pequenos aparelhos elétricos, como a misturadora, aspirador e ventoinha elétrica. Isto é normal.
A luz do forno está desvanecida.	Ao cozinhar com baixa potência de micro-ondas, a luz do forno poderá ser desvanecida. Isto é normal.
Vapor acumulado na porta, ar quente a sair das aberturas de ventilação	Durante o cozinhado, poderá sair vapor dos alimentos. A maior parte deste vapor sairá pelas aberturas de ventilação. Mas algum dele poderá acumular-se num local fresco tal como a porta do forno. Isto é normal.
O forno começa a funcionar acidentalmente, sem alimentos lá dentro.	Não é permitido colocar o aparelho em funcionamento sem quaisquer alimentos no interior. Isto é muito perigoso.

Problema	Possível motivo	Solução
Não é possível pôr o forno a funcionar.	1) O cabo de alimentação não está ligado corretamente.	Desligue. Depois volte a ligar ao fim de 10 segundos.
	2) O fusível está fundido ou está ativado um corta-circuitos.	Substitua o fusível ou reinicie o corta-circuitos (reparado por pessoal profissional da nossa empresa).
	3) Problemas com a tomada.	Teste a tomada com outro aparelho elétrico.
O forno não aquece.	4) A porta não está fechada corretamente.	Fechre a porta corretamente.
O prato rotativo em vidro faz barulho quando o forno micro-ondas está a funcionar	5) O prato rotativo e o fundo do forno estão sujos.	Consulte a secção "Limpeza e Manutenção" para limpar as peças sujas.

Lees deze handleiding eerst!

Beste klant,

Dank u voor het kiezen van een product van Beko. We hopen dat u het beste haalt uit uw product, dat vervaardigd is met de modernste technologie van hoge kwaliteit. Lees daarom deze gebruikershandleiding en andere bijgeleverde documenten volledig en zorgvuldig door voordat u het product gaat gebruiken en bewaar deze ter referentie in de toekomst. Als u het product aan iemand anders geeft, overhandig dan ook de gebruikershandleiding. Volg alle waarschuwingen en informatie in de gebruikershandleiding op.

Betekenis van de symbolen

De volgende symbolen worden gebruikt in de verschillende delen van deze gebruikershandleiding:



Belangrijke informatie en nuttige aanwijzingen voor gebruik.



Waarschuwingen voor levensgevaarlijke situaties en schade aan eigendom.



Waarschuwing voor hete oppervlakken.



Dit product is vervaardigd in een milieuvriendelijke, moderne faciliteit zonder het milieu op enige manier te schaden.

Dit deel bevat veiligheidinstructies die u beschermen tegen het risico op brand, elektrische schok, blootstelling aan magnetronstralen, persoonlijk letsel of schade aan eigendommen. Het niet naleven van deze instructies laten de garantie vervallen.

1.1 Algemene veiligheid

- Probeer de oven niet te starten als de deur open staat; u kunt dan blootgesteld worden aan schadelijke magnetronstralen. De veiligheidsgrendels moeten niet uit elkaar gehaald worden en er moet niet mee geknoeid worden.
- Plaats geen enkel voorwerp tussen de voorkant en de deur van de oven. Laat geen vuil of restanten van reinigingsmiddel ophopen op de sluitende oppervlakken.
- Enig onderhoudswerk waarbij de plaat die dient ter bescherming tegen magnetronstralen moet worden verwijderd, moet worden uitgevoerd door een erkende persoon/servicedienst. Elke andere aanpak is gevaarlijk.
- Uw product is bestemd voor het thuis koken, verwarmen en ontdoien van voedsel.

Het mag niet worden gebruikt voor commerciële doeleinden. De fabrikant is niet aansprakelijk voor schade die is ontstaan door verkeerd gebruik.

- Gebruik dit apparaat niet buiten, in badkamers, vochtige omgevingen of op plaatsen waar het nat kan worden.
- Er kan geen aanspraak worden gedaan op de garantie indien schade is ontstaan door verkeerd gebruik of het niet juist behandelen van het apparaat.
- Probeer het apparaat nooit uit elkaar te halen. Bij schade door onjuiste hantering worden geen garantieclaims geaccepteerd.
- Gebruik alleen de originele onderdelen of onderdelen aanbevolen door de fabrikant.
- Laat dit apparaat niet onbeheerd achter terwijl het in gebruik is.
- Het apparaat altijd op een stabiel, vlak, schoon, droog en antislippervlak gebruiken.
- Dit apparaat dient niet gebruikt te worden met een externe keukenwekker of apart afstandsbedieningsysteem.

- Reinig, voordat u het apparaat voor het eerst in gebruik neemt, alle onderdelen. Zie voor details het deel "Reiniging en onderhoud".
- Gebruik dit apparaat uitsluitend voor het beoogde doel zoals beschreven in deze handleiding. Gebruik geen schurende middelen of stoom op dit apparaat. Deze oven is in het bijzonder bedoeld voor het opwarmen en het bereiden van voedsel. Het is niet bestemd voor industrieel of laboratorium gebruik.
- Gebruik uw toestel niet voor het drogen van kleding of theedoeken.
- Het apparaat wordt erg heet tijdens gebruik. Zorg dat u de hete onderdelen in de oven niet aanraakt!
- Uw oven is niet ontworpen voor het drogen van enig levend wezen.
- Zet de oven niet aan als hij leeg is.
- Kookgerei kan heet worden door het afgeven van warmte van het opgewarmde voedsel. U heeft mogelijk ovenhandschoenen nodig om het kookgerei vast te pakken.
- Kookgerei moet gecontroleerd worden op geschiktheid voor gebruik in de magnetron.
- Plaats de oven niet op fornuizen of andere warmtegenererende apparaten. Anders kan het apparaat beschadigen en de garantie komen te vervallen.
- De magnetron mag niet in een kast worden geplaatst die niet overeenkomt met de installatie-instructies.
- Na het bereiden van het voedsel kan tijdens het openen van de deksels of de folie stoom ontsnappen.
- Gebruik handschoenen om opgewarmd voedsel uit te nemen.
- Het apparaat en zijn toegankelijke oppervlakken kunnen zeer heet zijn als het apparaat in gebruik is.
- De deur en het buitenglas kunnen zeer heet zijn als het apparaat in gebruik is.

1.1.1 Elektrische veiligheid

- Deze magnetronoven van Beko voldoet aan de geldende veiligheidsnormen; om elk gevaar te vermijden moet het apparaat of de stroomkabel bij beschadiging worden gerepareerd of vervangen door de dealer, een servicecentrum of een gelijkwaardig gekwalificeerde en erkende reparateur. Onjuiste of onbevoegde reparatie kan gevaarlijk zijn en risico's voor de gebruiker opleveren.
- Uw netstroom moet overeenkomen met de informatie die u aantreft op het typeplaatje van het apparaat.

De enige manier om het toestel los te koppelen van de stroomtoevoer is om de stekker uit het stopcontact te trekken.
- Gebruik het apparaat uitsluitend met een geaard stopcontact.
- Gebruik het apparaat nooit als de stroomkabel of het apparaat zelf beschadigd is.
- Gebruik dit apparaat niet met een verlengsnoer.
- Raak het apparaat of de stekker nooit met natte of vochtige handen aan.
- Plaats het apparaat zodanig dat de stekker altijd toegankelijk is.
- Vermijd schade aan de stroomkabel door knijpen, buigen of wrijven langs scherpe randen. Houd de stroomkabel uit de buurt van hete oppervlakken en open vuur.
- Zorg dat de stroomkabel niet per ongeluk uitgetrokken kan worden of iemand erover kan struikelen wanneer het apparaat in gebruik is. Dit kan gevaarlijke situaties opleveren.
- Trek de stekker van het apparaat uit het stopcontact vóór elke reiniging en wanneer het apparaat niet in gebruik is.
- Trek niet aan de stroomkabel om het apparaat uit het stopcontact los te koppelen en wind de stroomkabel niet om het apparaat.
- Het apparaat, de stroomkabel of stekker niet onderdompelen in water of andere vloeistoffen. Houd het niet onder stromend water.
- Controleer de oven regelmatig bij het verwarmen van voedsel in kunststof of papieren bakken. Deze zouden in brand kunnen vliegen.

- Verwijder de metalen draad en/of metalen handvaten van magnetronzakken van papier of plastic voordat u ze in de oven plaatst.
- Schakel het apparaat uit of trek de stekker uit het stopcontact en hou de deur gesloten om te brand te voorkomen in het geval u rook waarneemt.
- Gebruik de oven niet als opslagplaats. Laat geen papieren voorwerpen, kookmateriaal of voedsel in de oven als deze niet wordt gebruikt.
- Om verbranding te voorkomen moet de inhoud van zuigflessen en potjes babyvoeding voor consumptie worden geroerd of geschud en de temperatuur moet worden gecontroleerd.
- Dit apparaat valt onder ISM-apparatuur van groep 2 klasse B. Groep 2 bevat alle ISM (industriële, wetenschappelijke en medische) apparatuur waarin opzettelijk radiofrequentie wordt gegenereerd en/of gebruikt in de vorm van elektromagnetische straling voor de behandeling van materiaal en apparatuur voor vonkerosie.
- Apparatuur van klasse B is geschikt voor huishoudelijke omgevingen en omgevingen waar rechtstreeks wordt aangesloten op een stroomnet met lage spanning.
- De deur of buitenkant van het apparaat kan bij gebruik heet worden.

1.1.2 Productveiligheid

- Vloeistoffen of ander voedsel mogen niet afgesloten worden verwarmd, omdat dit tot ontplofingsgevaar kan leiden.
- Het verwarmen van dranken in de magnetron kan koken tot gevolg hebben waarbij het spettert als ze uit de oven worden genomen. Wees voorzichtig als u de bakken vastpakt.
- Rooster niets in de oven. Hete olie kan de onderdelen en materialen van de oven beschadigen en kan zelfs brandwonden aan de huid veroorzaken.
- Prik voedsel met een dikke schil, zoals aardappelen, courgettes, appels en kastanjes in.
- Het apparaat moet geplaatst worden met de achterkant naar de wand.

- Als de deur of de deurrubbers beschadigd zijn, mag de oven niet gebruikt worden voordat een erkend persoon de schade heeft gerepareerd.
- Zet het draaiplateau vast om schade te voorkomen bij verplaatsing van het apparaat.
- Gebruik de magnetron niet om geklutste eieren met of zonder schaal te bereiden of te verwarmen.
- Verwijder nooit de achter- en zijdelen van de apparaat. Deze behouden de minimale afstanden tussen de kastwanden en het apparaat om in de benodigde luchtcirculatie te voorzien.
- Oververhit het voedsel niet. Dit kan tot brand leiden.
- Gebruik geen reinigingsapparaten met stoom om het apparaat te reinigen.

1.2 Bedoeld gebruik

- De magnetron is uitsluitend bedoeld voor gebruik als inbouwapparaat.
- Gebruik het apparaat niet voor zaken waar het niet voor bedoeld is.
- Gebruik het apparaat niet als een warmtebron.
- De magnetron is uitsluitend bestemd voor het ontdooien, bereiden en stoven van voedsel.

1.3 Kinderveiligheid

- Uiterste voorzichtigheid is geboden bij het gebruik de buurt van kinderen en personen die beperkt zijn in hun fysieke, zintuiglijke of geestelijke vermogens.
- Dit apparaat kan gebruikt worden door kinderen vanaf 8 jaar en ouder en personen met verminderd lichamelijk, zintuiglijk of geestelijk vermogen of gebrek aan ervaring en kennis, zolang dat gebeurt onder toezicht of ze instructies hebben ontvangen over het veilige gebruik van het apparaat en van de betrokken risico's op de hoogte zijn. Kinderen mogen niet met het apparaat spelen. Reinigings- en onderhoudswerk mag niet door kinderen worden uitgevoerd, mits ze onder toezicht van een volwassene staan.
- Verstikkingsgevaar! Houd alle verpakkingsmaterialen uit de buurt van kinderen.

- Laat kinderen de oven alleen zonder toezicht gebruiken als ze voldoende instructies hebben gekregen, zodat het kind de magnetron op een veilige manier kan gebruiken en de gevaren van verkeerd gebruik begrijpt.
- Door de overmatige hitte die de grill en de combinatiestand genereren, mogen kinderen deze standen uitsluitend gebruiken onder toezicht van een volwassene.
- Houd het product en de stroomkabel buiten bereik van kinderen van jonger dan 8 jaar.
- Het apparaat en zijn toegankelijke oppervlakken kunnen zeer heet zijn als het apparaat in gebruik is. Houd kinderen buiten bereik.

1.4 Voldoet aan de WEEE-richtlijn en de richtlijnen voor afvoeren van het restproduct:

Dit product voldoet aan de EU-richtlijn WEEE (2012/19/EU). Dit product is voorzien van een classificatiesymbool voor afvalsortering van elektrische en elektronische apparatuur (WEEE).



Dit product werd vervaardigd uit onderdelen en materialen van hoge kwaliteit die hergebruikt kunnen worden en geschikt zijn voor recycling. Gooi het restproduct aan het einde van zijn levensduur niet weg bij normaal huishoudelijk of ander afval. Breng het naar het verzamelpunt voor recycling van elektrische en elektronische apparatuur. Raadpleeg uw plaatselijke autoriteiten om te weten waar u deze verzamelpunten aantreft.

1.5 Voldoet aan RoHS-richtlijn:

Het door u aangekochte product voldoet aan de EU-richtlijn RoHS (2011/65/EU). Het bevat geen schadelijke en verboden materialen die in deze richtlijn zijn opgenomen.

1.6 Verpakkingsinformatie



Het verpakkingsmateriaal van het product is vervaardigd uit gerecyclede materialen overeenkomstig onze nationale regelgeving. Gooi het verpakkingsmateriaal niet weg met het huishoudelijk of ander afval. Breng het naar een door de gemeente aangewezen verzamelpunt voor verpakkingsmateriaal.

2 Uw magnetronoven

2.1 Overzicht

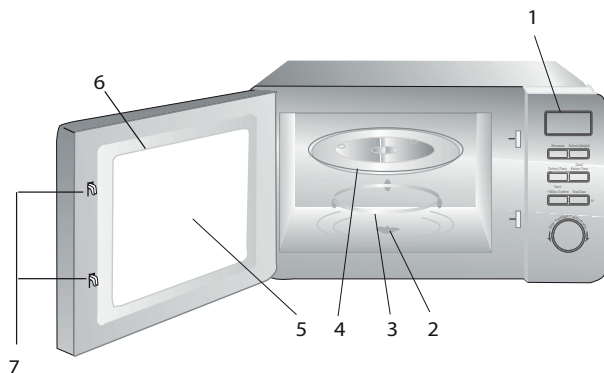

1. Bedieningspaneel
2. As van het draaiplateau
3. Steun van het draaiplateau
4. Glazen schaal
5. Ovenvenster
6. Deurgroep
7. Vergrendelingssysteem deurbeveiliging

2.2 Technische gegevens

Stroomverbruik	230 V~50 Hz, 1.250 W (magnetron)
Vermogen	800 W
Bedieningsfrequentie	2.450 MHz
Ampèrewaarde	5 A
Buitenafmetingen (magnetron)	258.2 mm (h) / 439.5 mm (b) / 356 mm (d)
Binnenafmetingen van de oven	205.2 mm (h) / 303.6 mm (b) / 306 mm (d)
Oven capaciteit	20 liter
Netto gewicht	11.1 kg
Netto gewicht (inhoud kit)	12.1 kg

Markeringen op het product of de waarden in andere documenten die bij het product worden geleverd, zijn waarden die zijn verkregen onder laboratoriumomstandigheden, volgens de relevante normen. Deze waarden kunnen variëren, afhankelijk van het gebruik van het apparaat en de omgevingstoestand. De vermogenswaarden worden getest op 230V.

2.3 Installeren van het draaiplateau

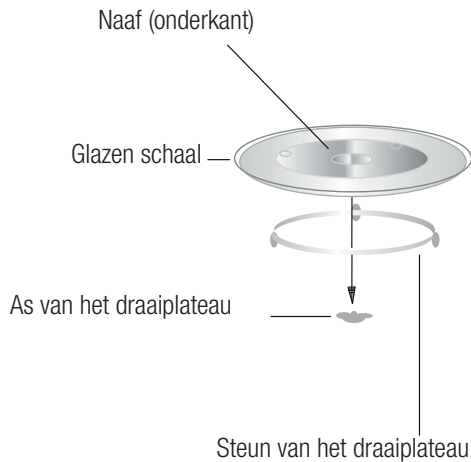

- Plaats de glazen schaal nooit ondersteboven. De glazen schaal mag nooit worden belemmerd.
- Zowel de glazen schaal als het draaiplateau moeten altijd tijdens het bereiden worden gebruikt.
- Al het voedsel, wel of niet in bakken, moet voor de bereiding altijd op de glazen schaal worden geplaatst.
- Als de glazen schaal of de steun van het draaiplateau barst of breekt, moet u contact opnemen met het dichtstbijzijnde erkende servicecentrum.

3 Installatie en aansluiting

3.1 Installatie en aansluiting

- Verwijder alle verpakkingsmateriaal en accessoires. Inspecteer de oven op schade zoals deuken of een defecte deur. Installeer de oven niet als deze beschadigd is.
- Verwijder enige beschermende folie die u aantreft op het oppervlak van het kastje voor de magnetron.
- Verwijder niet de lichtbruine Mica-folie die zich op de binnenkant van de oven bevindt om de magnetron te beschermen.
- Kies een vlak oppervlak dat voldoende ruimte biedt voor inlaat- en uitlaatleidingen.

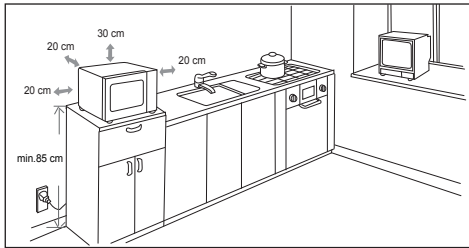

- Minimale installatiehoogte is 85 cm.
- Het achteroppervlak van het apparaat mag niet tegen een wand geplaatst worden. Laat een ruimte van min. 30 cm boven de oven vrij; de minimale afstand tussen de oven en de nabij gelegen wanden moet 20 cm zijn.
- Verwijder niet de pootjes die zich onderaan de oven bevinden.
- Het blokkeren van de openingen naar binnen en/of buiten kan de oven beschadigen.
- Plaats de oven zo ver mogelijk van radio's en tv's vandaan. De werking van magnetrons kan storing op uw radio- of tv-ontvangst veroorzaken.
- 2. Sluit uw oven aan op een standaard huishoudelijk stopcontact. Zorg dat de spanning en de frequentie gelijk zijn aan de spanning en de frequentie op het typeplaatje.



WAARSCHUWING: Installeer de oven niet boven een fornuis of ander warmteproducerend apparaat. Als de oven in de buurt of boven een warmtebron wordt geïnstalleerd, kan deze beschadigen en kan de garantie komen te vervallen.



Het toegankelijke oppervlak kan tijdens de werking heet zijn.

4 Werking

4.1 Bedieningspaneel

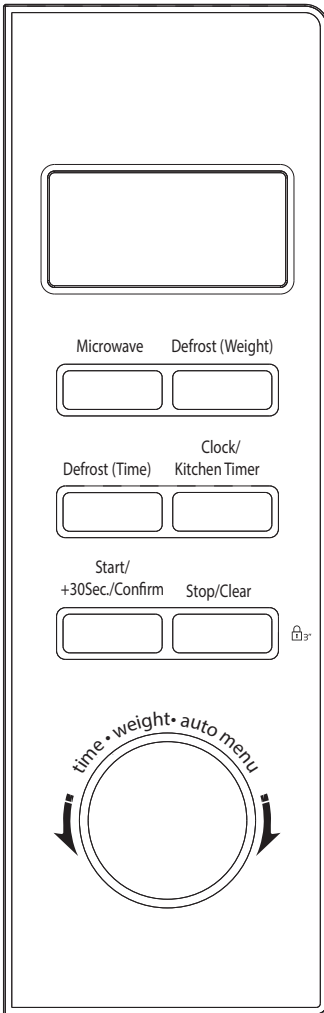



4.2 Bedieningsinstructies

Deze magnetron maakt gebruik van elektronische bediening om bereidingsparameters aan te passen om beter aan uw kookbehoefte te voldoen.

4.2.1 Instellen van de tijd

Als de magnetron op de stroom wordt aangesloten wordt '0:00' in het ledscherm weergegeven en klinkt er eenmaal een zoemer.

1. Druk een keer op de toets 'klok/keukenwekker' en de symbolen voor de klok zullen beginnen te knipperen.
2. Draai  om het uur aan te passen; u moet een waarde invoeren van tussen de 0 en 23.
3. Druk op de toets 'klok/keukenwekker' en de symbolen voor minuten zullen beginnen te knipperen.
4. Draai  om de minuten aan te passen; u moet een waarde invoeren van tussen de 0 en 59.
5. Druk op de toets 'klok/keukenwekker' om de tijdstelling te voltooien. Het symbool ':' zal knipperen en de tijd zal verschijnen.



Als de klok niet is ingesteld, functioneert hij niet bij inschakeling.



Als u tijdens het instellen van de tijd op 'stoppen/wissen' drukt, schakelt de oven automatisch terug naar de vorige stand.

4.2.2 Keukenwekker (teller)

Uw oven is uitgerust met een automatische keukenwekker die niet gelinkt is met de ovenfuncties en afzonderlijk voor de keuken gebruikt kan worden (hij kan maximaal tot 95 minuten worden ingesteld.)

1. Druk eenmaal op toets 'klok/keukenwekker' en 00:00 wordt op het ledscherm weergegeven.
2. Draai  om de juiste tijdsduur in te voeren.

4 Werking

3. Druk op 'start/+30 sec./bevestigen' om te instelling te bevestigen.
4. Als de tijd van de keukenwekker is verstreken, gaat de klokaanduiding uit. De zoemer klinkt 5 maal.



Indien de klok ingesteld is (24-uurssysteem) geeft het scherm de actuele tijd weer.

Druk 'stoppen/wissen' om de keukenwekker op elk willekeurig moment te laten stoppen.



De keukenwekker werkt anders dan het 24-uursysteem. De keukenwekker is slechts een tijd klok.



4.2.3 Koken met de magnetronoven

1. Druk op 'magnetron' en 'P100' wordt op het led-scherm weergegeven.
2. Druk vier maal op 'magnetron' of draai  om het vermogen van de magnetron te kiezen. 'P100', 'P80', 'P50', 'P30', 'P10' verschijnen opeenvolgend.
3. Druk op 'start/+30 sec./bevestigen' om te bevestigen en draai  om de bereidingstijd in te stellen op een waarde tussen 0:05 en 95:00.
4. Druk nogmaals op 'start/+30 sec./bevestigen' om de bereiding te starten.



Voorbeeld: Als u gedurende 20 minuten met een magnetronvermogen van 80% wilt bereiden, kunt u de oven met behulp van de volgende stappen laten werken.

5. Druk eenmaal op 'magnetron' en 'P100' wordt op het scherm weergegeven.

6. Druk nogmaals op 'magnetron' of draai  om het magnetronvermogen op 80% in te stellen.
7. Druk op 'start/+30 sec./bevestigen' om te bevestigen en 'P80' wordt op het scherm weergegeven.
8. Draai  om de bereidingstijd aan te passen totdat de oven '20:00' weergeeft.
9. Druk op 'start/+30 sec./bevestigen' om de bereiding te starten.

De stappen voor het aanpassen van de tijd in de codeknop zijn als volgt:

Instellen van de tijdsduur	Vermeerderen hoeveelheid
0-1 minuut	5 seconden
1-5 minuten	10 seconden
5-10 minuten	30 seconden
10-30 minuten	1 minuut
30-95 minuten	5 minuten

4 Werking

Schema magnetronvermogen

Indrukken	Eenmaal	Tweemaal	Driemaal	Viermaal	Vijfmaal
Magnetronvermogen	100%	80%	50%	30%	10%

4.3 Snelbereiding

1. Druk in de wachtstand op toets 'start/+30 sec./bevestigen' om gedurende 30 seconden op 100% vermogen te bereiden. Elke druk op dezelfde knop verlengt de tijd met 30 seconden. De maximale bereidingstijd bedraagt 95 minuten.
2. Druk tijdens het bereiden in de magnetron en het ontdooiproces op tijd op 'start/+30 sec./bevestigen' om de bereidingstijd te verlengen.
3. Draai in de wachtstand '🕒' naar links om rechtstreeks de bereidingstijd te kiezen. Druk na het kiezen van de tijdsduur op 'start/+30 sec./bevestigen' om de bereiding te starten. Het vermogen van de magnetron staat op 100%.



In de standen 'automenu' en 'ontdooien op gewicht' kan de bereidingstijd niet worden verlengd door op 'start/+30sec./bevestigen' te drukken

4.4 Ontdooien op gewicht

1. Druk eenmaal op 'ontdooien op gewicht' en het scherm geeft 'dEF1' weer.
2. Draai '🕒' om het gewicht van het voedsel te selecteren tussen 100 en 2.000 g.
3. Druk op 'start/+30 sec./bevestigen' om het ont-dooien starten.

4.5 Ontdooien op tijd

1. Druk eenmaal op 'ontdooien op tijd' en het scherm geeft 'dEF2' weer.
2. Draai '🕒' om de ont-dooitijd te selecteren. De maximale tijdsduur bedraagt 95 minuten.
3. Druk op 'start/+30 sec./bevestigen' om het ont-dooien starten. Het vermogen voor ont-dooien is P30 en dit kan niet gewijzigd worden.

4.6 Automatische kookmenu

1. Draai '🕒' met de wijzers van de klok mee om het gewenste menu te selecteren. Menu 's van 'A-1' tot 'A-8', namelijk pizza, vlees, groenten, pasta, aardappelen, vis, dranken en popcorn worden weergegeven.
2. Druk op 'start/+30 sec./bevestigen' om te bevestigen.
3. Draai '🕒' om het standaard gewicht te kiezen in overeenstemming met het menuschema.
4. Druk op 'start/+30 sec./bevestigen' om de bereiding te starten.



Voorbeeld: Als u het 'automatische menu' wilt gebruiken om 350 g vis te bereiden:

1. Draai '🕒' met de wijzers van de klok mee totdat 'A-3' op het scherm wordt weergegeven.
2. Druk op 'start/+30 sec./bevestigen' om te bevestigen.

4 Werking

3. Draai  om het gewicht van de vis te selecteren totdat '350' in het scherm wordt weergegeven.
4. Druk op 'start/+30 sec./bevestigen' om de bereiding te starten.

4.6.1 Automatische kookmenu

Menu	Gewicht	Scherm
A-1 Automatisch opwarmen	200 g	200
	400 g	400
	600 g	600
A-2 Groenten	200 g	200
	300 g	300
	400 g	400
A-3 Vis	250 g	250
	350 g	350
	450 g	450
A-4 Vlees	250 g	250
	350 g	350
	450 g	450
A-5 Pasta	50 g (met 450 ml koud water)	50
	100 g (met 800 ml koud water)	100
A-6 Aardappelen	200 g	200
	400 g	400
	600 g	600
A-7 Pizza	200 g	200
	400 g	400
A-8 Soep	200 ml	200
	400 ml	400

4.7 Bereiding in meervoudige stappen

Er kunnen maximaal twee stappen worden ingesteld. Als een van die stappen ontdooien is, wordt dit automatisch de eerste stap. De zoemer klinkt na iedere stap eenmaal en gaat verder met de volgende stap.

Automenu kan niet als een van de multistappen worden ingesteld.



als u gedurende 5 minuten voedsel wilt ontdooien en daarna gedurende 7 minuten wilt bereiden op een magnetronvermogen van 80%, dan moet u de volgende stappen volgen:

1. Druk eenmaal op 'ontdooien op tijd' en het scherm geeft 'dEF2' weer.
2. Draai '👉' om de ontdooitijd op 5 minuten te zetten;
3. Druk eenmaal op 'magnetron';
4. Draai '👉' om 80% magnetronvermogen te kiezen totdat 'P80' wordt weergegeven;
5. Druk op 'start/+30 sec./bevestigen' om te bevestigen;
6. Draai '👉' om de bereidingstijd op 7 minuten te zetten;
7. Druk op 'start/+30 sec./bevestigen' om de bereiding te starten.

4.8 Navraagfunctie

1. Druk in de standen magnetron, grill en combinatie op 'magnetron' en gedurende 3 seconden wordt het huidige vermogen weergegeven.
2. Druk tijdens de bereidingsstand op 'klok/keukenwekker' om de huidige tijd te controleren. Het wordt gedurende 3 seconden weergegeven.

4.9 Kinderslot

1. **Vergrendelen:** Druk in de wachtstand gedurende 3 seconden op 'stop/wissen'. Er klinkt een lange 'piep' om aan te geven dat het kinderslot is ingesteld.
2. **Vergrendelen:** Druk in de wachtstand gedurende 3 seconden op 'stop/wissen'. Er klinkt een lange 'piep' om aan te geven dat het kinderslot is ontgrendeld.

4.10 Specificaties

1. De zoemer klinkt aan het begin eenmaal bij het draaien van de knop;
2. 'start/+30sec./bevestigen' moet worden ingedrukt om verder te gaan met bereiden als de deur tijdens bereiding open is geweest;
3. Nadat het bereidingsprogramma is ingesteld, wordt 'start/+30sec./bevestigen' 1 minuut niet ingedrukt. De huidige tijd wordt weergegeven. De instelling wordt geannuleerd.
4. De zoemer klinkt eenmaal als u goed drukt. Anders reageert hij niet.
5. De zoemer klinkt vijf maal om u te laten weten dat de bereiding is beëindigd.

5.1 Reiniging



WAARSCHUWING:

Gebruik nooit benzine, oplosmiddelen of schuurmiddelen, metalen voorwerpen of harde borstels om het apparaat schoon te maken.



WAARSCHUWING: Dompel het apparaat nooit in water of een andere vloeistof.

- Schakel het apparaat uit en trek de stekker uit het stopcontact.
- Laat het apparaat volledig afkoelen.
- Houd de binnenkant van de oven schoon. Veeg gespat voedsel of gemorste vloeistof die aan de wanden van de oven plakken af met een vochtige doek. Als de oven erg vuil wordt, kunt u een mild schoonmaakmiddel gebruiken. Voorkom het gebruik van sprays en andere bijtende schoonmaakmiddelen. Deze kunnen vlekken, sporen en matheid op het deuropervlak veroorzaken.
- De buitenkant van de oven moet worden gereinigd met een vochtige doek. Laat geen water in de ventilatieopeningen lopen om te voorkomen dat de werkende delen van de oven beschadigd raken.
- Veeg beide zijden van de deur en het glas, deurrubbers en delen dichtbij de rubbers regelmatig met een vochtige doek om de gemorste en gespatte vlekken te verwijderen. Gebruik geen schurende schoonmaakmiddelen.
- Laat het bedieningspaneel niet nat worden. Reinig met een vochtige, zachte doek. Laat de deur van de oven open om te voorkomen dat de oven per ongeluk in werking treedt tijdens het schoonmaken van het bedieningspaneel.
- Veeg eventueel ontstane stoom in en om de ovendeur af met een zachte doek. Dit kan voorkomen als de magnetron wordt gebruikt onder omstandigheden met een hoge luchtvochtigheid. Dit is normaal.
- In sommige gevallen moet u de glazen schaal verwijderen om deze te reinigen. Was de schaal met warm sop of in de vaatwasmachine.
- De rolring en bodem van de oven moeten regelmatig worden gereinigd om overmatig lawaai te voorkomen. Het is voldoende om de bodem van de oven te reinigen met een mild schoonmaakmiddel. De rolring kan worden gewassen met sop of in de vaatwasmachine. Als u de rolring uit de bodem van de oven verwijderd om deze te reinigen, zorg er dan voor dat u deze op de juiste positie terugplaatst.
- Voor verwijdering van slechte geuren in uw oven zet u een glas water met het sap en de schil van een citroen in een diepe magnetronbestendige schaal en laat u de oven gedurende 5 minuten op de magnetronstand werken. Veeg grondig af en droog dan met een zachte doek.
- Neem contact op met de erkende servicedienst als de ovenlamp vervangen dient te worden.
- De oven moet regelmatig worden gereinigd en enige voedselresten moeten worden verwijderd. Indien de oven niet schoon wordt gehouden kan dit defecten in het oppervlak veroorzaken die de levensduur van het apparaat negatief kunnen beïnvloeden en dat kan risico's met zich meebrengen.
- Gooi dit apparaat niet weg met het huishoudelijk afval; oude ovens moeten worden afgevoerd door speciale afvalcentra die door de gemeenten zijn aangesteld.
- Als de magnetron wordt gebruikt met de grillfunctie kan er een kleine hoeveelheid rook en geur ontstaan, die na kort gebruik zal verdwijnen.

5.2 Opslag

- Als u van plan bent het apparaat gedurende een lange periode niet te gebruiken, ruim het dan zorgvuldig op.
- Zorg ervoor dat het apparaat los is van het stopcontact, volledig is afgekoeld en compleet droog is.
- Bewaar het apparaat op een koele en droge plaats.
- Bewaar het apparaat buiten het bereik van kinderen.

6 Probleemoplossing

Normaal	
Magnetron stoort op de ontvangst van de tv	Radio- en tv-ontvangst kunnen worden gestoord door de werkende magnetron. Het is een soortgelijke storing als die wordt veroorzaakt door kleine elektrische apparaten, zoals een mixer, stofzuiger en elektrische ventilator. Dit is normaal.
De ovenverlichting is gedimd	Tijdens bereiding op laag magnetronvermogen kan de ovenverlichting gedimd zijn. Dit is normaal.
Ontstane stoom op de deur, hete lucht uit de ventilatiegaten	Tijdens de bereiding kan er uit het voedsel stoom ontstaan. Het merendeel van deze stoom zal door de ventilatiegaten worden afgevoerd. Toch kan er wat stoom ontstaan op een koele plaats als de ovendeur. Dit is normaal.
De oven ging per ongeluk in werking zonder voedsel.	Het apparaat mag niet worden gebruikt zonder voedsel te bevatten. Dit is heel gevaarlijk.

Probleem	Mogelijke oorzaak	Oplossing
Oven kan niet worden gestart.	1) Stroomkabel is niet goed aangesloten.	Trek de stekker uit het stopcontact. Steek de stekker na 10 seconden terug in het stopcontact.
	2) Zekering is gesprongen of de stroomonderbreker is geactiveerd.	Vervang de zekering of reset de stroomonderbreker (gerepareerd door professioneel personeel of ons bedrijf).
	3) Problemen met het stopcontact.	Test het stopcontact met andere elektrische apparaten.
De oven verwarmt niet.	4) De deur is niet goed gesloten.	Sluit de deur goed af.
Het glazen draaiplateau maakt lawaai als de magnetron in werking is	5) Het draaiplateau en de bodem van de oven zijn vuil.	Raadpleeg het deel 'Reinigen en onderhoud' om vuile delen te reinigen.



Proszę najpierw przeczytać tę instrukcję obsługi!

Drodzy Klienci,

Dziękujemy za wybór wyrobu marki Beko. Mamy nadzieję, że wyrób ten, wyprodukowany przy użyciu wysokiej jakości najnowszej technologii, okaże się w najwyższym stopniu zadowalający. Dlatego proszę przed jego użyciem uważnie przeczytać całą tę instrukcję obsługi i towarzyszące jej dokumenty i zachować ją do wglądu na przyszłość. Przy przekazaniu tego wyrobu komuś innemu, proszę oddać mu także tę instrukcję. Proszę przestrzegać wszystkich ostrzeżeń i informacji z tej instrukcji obsługi.

Znaczenie symboli

W różnych rozdziałach niniejszej instrukcji stosuje się następujące symbole:

	Ważne informacje i przydatne wskazówki dotyczące użytkowania.
	Ostrzeżenia dotyczące sytuacji zagrażających bezpieczeństwu, życiu i mieniu.
	Ostrzeżenie przed gorącymi powierzchniami.



Urządzenie zostało wyprodukowane w nowoczesnych, bezpiecznych dla środowiska zakładach bez wpływu na przyrodę.

Rozdział ten zawiera instrukcje zachowania bezpieczeństwa, które pomogą chronić się przed ryzykiem pożaru, porażenia prądem elektrycznym, wycieku mikrofal, obrażeniami ciała lub szkodami w mieniu. Nieprzestrzeganie tych instrukcji unieważnia udzielone gwarancje.

1.1 Bezpieczeństwo: Zasady ogólne

- Nie próbuj uruchamiać kuchenki, kiedy jej drzwiczki są otwarte; w ten sposób możesz narazić się na działanie szkodliwego promieniowania mikrofalowego. Nie należy wyłączać blokad ani przy nich manipulować.
- Nie wkładaj żadnych przedmiotów między przód na drzwiczki kuchenki. Nie dopuść do gromadzenia się zabrudzeń lub pozostałości środków czystości na powierzchniach zamykających.
- Wszystkie prace serwisowe wymagające zdjęcia pokrywy chroniącej przed ekspozycją na promieniowanie mikrofalowe muszą być wykonywane przez autoryzowane osoby/serwis. Każdy inny sposób postępowania jest niebezpieczny.
- Produkt jest przeznaczony do gotowania, podgrzewania i rozmrażania żywności w warunkach domowych. Nie należy go używać do celów komercyjnych. Producent nie ponosi żadnej odpowiedzialności za szkody wynikłe z nieprawidłowego użytkowania.
- Nie używaj tego urządzenia na zewnątrz, w łazience, wilgotnym środowisku lub w miejscach, gdzie może ono ulec zamoczeniu.
- Producent nie ponosi odpowiedzialności ani nie udziela żadnej gwarancji w przypadku szkód poniesionych z powodu nieprawidłowego użytkowania urządzenia lub nieprawidłowego obchodzenia się z nim.
- Nigdy nie należy próbować rozkładać tego urządzenia na części. Gwarancja na urządzenie nie obejmuje uszkodzeń spowodowanych nieprawidłowym obchodzeniem się z nim.
- Należy stosować wyłącznie oryginalne lub zalecane przez producenta części zamienne.
- Nie wolno zostawiać tego urządzenia bez dozoru, gdy jest używane.

- Zawsze używaj tego urządzenie na stabilnej, płaskiej, czystej i nieśliskiej powierzchni.
- Urządzenia tego nie wolno używać razem z zewnętrznym zegarem lub osobnym systemem zdalnego sterowania.
- Przed pierwszym użyciem tego urządzenia oczyścić wszystkie jego części. Dokładne instrukcje podano w rozdziale „Czyszczenie i konserwacja”.
- To urządzenie należy używać tylko zgodnie z jego przeznaczeniem, w sposób opisany w niniejszej instrukcji. Nie używać ściernych środków czyszczących ani pary na tym urządzeniu. Ta kuchenka jest przeznaczona przede wszystkim do podgrzewania i gotowania żywności. Nie jest przeznaczona do użytku przemysłowego ani laboratoryjnego.
- Nie używaj urządzenia do suszenia ubrań ani ścierek kuchennych.
- Urządzenie bardzo się nagrzewa w trakcie używania. Uważaj, aby nie dotknąć gorących części wewnątrz kuchenki.
- Kuchenka nie jest przeznaczona do suszenia żadnej istoty żywej.
- Nie uruchamiaj kuchenki, kiedy jest pusta.
- Przybory kuchenne mogą się nagrzać ciepłem przeniesionym na nie z podgrzewanego jedzenia. Do trzymania przyborów może być konieczne użycie rękawiczek.
- Sprawdzaj, czy przybory nadają się do użytku w kuchenkach mikrofalowych.
- Nie umieszczaj kuchenki na piecach lub innych urządzeniach wytwarzających ciepło. W takim przypadku może ulec uszkodzeniu, a gwarancja utraci ważność.
- Kuchenki mikrofalowej nie można umieszczać w szafce niezgodnej z instrukcjami montażu.
- Para może się wydobywać podczas zdejmowania pokrywki lub folii po ugotowaniu potrawy.
- Podczas wyjmowania każdego rodzaju podgrzewanych potraw należy używać rękawic.
- Urządzenie i jego dostępne powierzchnie mogą być bardzo gorące w trakcie użytkowania.
- Drzwiczki i zewnętrzna powierzchnia szklana mogą być bardzo gorące w trakcie użytkowania.

1.1.1 Bezpieczeństwo: Elektryczność

- Kuchenka mikrofalowa firmy Beko spełnia wszystkie wymogi stosowanych norm bezpieczeństwa. W przypadku jakiegokolwiek uszkodzenia urządzenia lub przewodu zasilającego, aby uniknąć wszelkich zagrożeń należy oddać je do naprawy lub wymiany przez sprzedawcę, punkt serwisowy lub specjalistę albo autoryzowany serwis. Błędna lub niefachowa naprawa może być niebezpieczna i powodować zagrożenie dla użytkowników.
- Zasilanie z domowej sieci elektrycznej musi być zgodne z informacjami podanymi na tabliczce znamionowej tego urządzenia. Jedyny sposób, aby odłączyć urządzenie to od zasilania, to wyjęcie wtyczki z gniazdka sieciowego.
- Używaj urządzenia tylko wtedy, jeśli jest podłączone do gniazdka z uziemieniem.
- Urządzenia tego nie wolno nigdy używać, jeśli przewód zasilający lub ono samo są uszkodzone
- Nie używaj przedłużaczy razem z tym urządzeniem.
- Nigdy nie dotykaj urządzenia ani jego wtyczki wilgotnymi lub mokrymi dłońmi.
- Urządzenie ustaw tak, aby zawsze był możliwy dostęp do wtyczki.
- Aby zapobiec uszkodzeniu przewodu zasilającego nie wolno dopuścić do jego ściskania, zginania ani ocierania o ostre krawędzie. Trzymaj przewód zasilający z dala od gorących powierzchni i otwartego ognia.
- Zadbaj, aby podczas używania tego urządzenia nie doszło do przypadkowego wypięcia przewodu zasilania ani potknięcia się o niego.
- Przed każdym czyszczeniem urządzenia i gdy nie jest ono używane należy wyjąć wtyczkę z gniazdka ściennego.
- Nie ciągnij za przewód zasilający, aby odłączyć to urządzenie od zasilania i nigdy nie owijaj przewodu zasilającego wokół urządzenia.
- Urządzenia, przewodu zasilającego ani wtyczki nie wolno zanurzać w wodzie ani w innym płynie. Nie trzymaj tego urządzenia pod bieżącą wodą.

- Podczas podgrzewania potraw w plastikowych lub papierowych pojemnikach często sprawdzaj kuchenkę ze względu na ryzyko zapłonu.
- Z papierowych lub plastikowych torebek dostosowanych do użycia w kuchenke mikrofalowej usuń druty i/lub metalowe uchwyty przed umieszczeniem ich w kuchenke.
- Jeśli zauważysz dym, wyłącz urządzenie lub wyciągnij wtyczkę i zostaw zamknięte drzwiczki, aby zapobiec zapłonowi.
- Nie używaj wnętrza kuchenki do przechowywania rzeczy. Nie zostawiaj wewnątrz kuchenki papierowych rzeczy, przyborów do gotowania ani jedzenia, jeśli nie jest ona używana.
- Należy zamieszać lub wstrząsnąć zawartość butelek do karmienia i słoiczków z jedzeniem dla dzieci oraz sprawdzić jej temperaturę przed spożyciem, aby uniknąć poparzeń.
- To urządzenie jest sprzętem grupy 2 klasa B ISM. Grupa 2 obejmuje wszystkie sprzęty ISM (Industrial, Scientific and Medical - przemysłowe, naukowe i medyczne), w których celowo generowane są fale radiowe i/lub używane w formie promieniowania elektromagnetycznego w celu obróbki materiałów oraz obrabiarki elektroiskrowe.
- Sprzęt klasy B nadaje się do użytku domowego i w miejscach bezpośrednio podłączonych do sieci zasilającej o niskim napięciu.
- Drzwiczki lub powierzchnie zewnętrzne urządzenia mogą się nagrzwać w trakcie korzystania.

1.1.2 Bezpieczeństwo: Wyrób

- Nie można podgrzewać płynów ani innych produktów spożywczych w zamkniętym pojemniku, ponieważ istnieje ryzyko eksplozji.
- Podgrzewanie napojów w kuchenke mikrofalowej może spowodować, że będą wrzeć, pryskając na boki po wyjęciu ich z kuchenki; zachowaj ostrożność, trzymając pojemniki.

Ważne instrukcje dotyczące bezpieczeństwa i ochrony środowiska naturalnego

- Nie piecz niczego w kuchence. Gorący olej może uszkodzić części i materiały, z których jest wykonana kuchenka, i może spowodować oparzenia skóry.
- Nakłuj artykuły z grubą skórką, jak ziemniaki, cukinie, jabłka i kasztany.
- Urządzenie musi być ustawione w taki sposób, aby tył był skierowany do ściany.
- Jeśli drzwiczki lub ich uszczelki są uszkodzone, nie wolno używać kuchenki, aż zostanie naprawiona przez specjalistę.
- Przed przeniesieniem urządzenia zabezpiecz talerz obrotowy, aby zapobiec jego uszkodzeniu.
- Nie używaj kuchenki mikrofalowej do gotowania lub podgrzewania całych jajek, w skorupce czy bez.
- Nigdy nie zdejmuj części tylnej i boków urządzenia, które zapewniają minimalne odległości między ścianami szafki a urządzeniem, aby zapewnić wymaganą cyrkulację powietrza.
- Nie używaj tego urządzenia do celów niezgodnych z jego przeznaczeniem.
- Nie używaj tego urządzenia jako źródła ciepła.
- Kuchenka mikrofalowa jest przeznaczona wyłącznie do rozmrażania, gotowania i duszenia artykułów spożywczych.
- Nigdy nie gotuj potraw zbyt długo - możesz spowodować pożar.
- Do czyszczenia urządzenia nie używaj myjek parowych.

1.3 Bezpieczeństwo: Dzieci

- Szczególną ostrożność zaleca się, gdy używane jest w pobliżu dzieci i osób o ograniczonych możliwościach fizycznych, zmysłowych lub umysłowych.
- Urządzenia tego mogą używać dzieci w wieku 8 lat lub starsze oraz osoby niepełnosprawne fizycznie, sensorycznie lub umysłowo, lub nieumiejętne i niedoświadczone, pod warunkiem, że ktoś nadzoruje ich użytkowanie pod względem bezpieczeństwa, lub zostały odpowiednio poinstruowane i zdają sobie sprawę z zagrożeń przy jego użytkowaniu.

1.2 Przeznaczenie

- To urządzenie jest przeznaczone wyłącznie do użytku wbudowanego.

Dzieci nie powinny bawić się tym urządzeniem. Dzieci nie powinny czyścić go ani konserwować, o ile nie są pod nadzorem osoby dorosłej.

- Niebezpieczeństwo zadławienia! Wszystkie materiały opakowaniowe należy trzymać z dala od dzieci.
- Dzieci mogą korzystać z urządzenia bez nadzoru wyłącznie jeśli zostały odpowiednio poinstruowane i potrafią używać kuchenki mikrofalowej w bezpieczny sposób oraz rozumieją zagrożenia związane z nieprawidłowym użyciem.
- Ze względu na nadmierne ciepło, które powstaje w trybie grilowania i trybie mieszanym, dzieci mogą korzystać z tych trybów tylko pod nadzorem dorosłego.
- Produkt i kabel zasilający powinny znajdować się poza zasięgiem dzieci poniżej 8 roku życia.
- Urządzenie i jego dostępne powierzchnie mogą być bardzo gorące w trakcie użytkowania. Chroń urządzenie przed dostępem dzieci.

1.4 Zgodność z dyrektywą WEEE i usuwanie odpadów:

Niniejszy wyrób jest zgodny z dyrektywą Parlamentu Europejskiego i Rady (2012/19/WE). Wyrób ten oznaczony jest symbolem klasyfikacji zużytych urządzeń elektrycznych i elektronicznych (WEEE).



PWyrób ten wykonano z części i materiałów wysokiej jakości, które mogą być odzyskane i użyte jako surowce wtórne. Po zakończeniu użytkowania nie należy pozbywać się go razem z innymi odpadkami domowymi.

Należy przekazać go do punktu zbiórki urządzeń elektrycznych i elektronicznych na surowce wtórne. Aby dowiedzieć się, gdzie jest najbliższy taki punkt, prosimy skonsultować się z władzami lokalnymi.

1.5 Zgodność z dyrektywą RoHS:

Niniejszy wyrób jest zgodny z dyrektywą Parlamentu Europejskiego i Rady RoHS (Ograniczenie użycia substancji niebezpiecznych) (2011/65/WE). Nie zawiera szkodliwych i zakazanych materiałów, podanych w tej dyrektywie.

1.6 Informacje o opakowaniu



Opakowanie tego wyrobu wykonano z materiałów nadających się do recyklingu, zgodnie z naszym ustawodawstwem krajowym. Nie wyrzucaj materiałów opakowaniowych do śmieci wraz z innymi odpadkami domowymi. Oddaj je w jednym z wyznaczonych przez władze lokalne punktów zbiórki materiałów opakowaniowych.

2 Kuchenka mikrofalowa

2.1 Opis ogólny

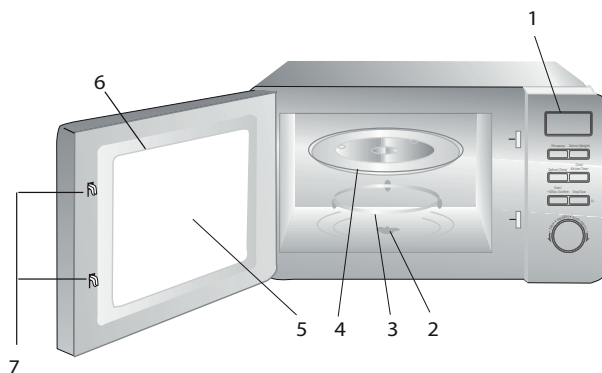

1. Panel sterowania
2. Trzpień talerza obrotowego
3. Podpora talerza obrotowego
4. Szklany talerz obrotowy
5. Okno kuchenki
6. Zespół drzwi
7. System blokady zabezpieczającej drzwi

2.2 Dane techniczne

Zużycie energii	230 V, 50 Hz, 1250 W (mikrofałe)
Moc wyjściowa	800 W
Częstotliwość robocza	2450 MHz
Natężenie prądu	5 A
Wymiary zewnętrzne (kuchenka mikrofalowa)	258.2 mm (wys.) / 439.5 mm (szer.) / 356 mm (gł.)
Wewnętrzne wymiary kuchenki	205.2 mm (wys.) / 303.6 mm (szer.) / 306 mm (gł.)
Pojemność kuchenki	20 litrów
Waga netto	11.1 kg
Waga netto (zawartość zestawu)	12.1 kg

Wartości oznaczone na urządzeniu i podane w innych dokumentach wraz z nim dostarczonych uzyskano w warunkach laboratoryjnych, według stosownych norm. Wartości te mogą się różnić w zależności od sposobu użytkowania urządzenia i warunków w jego otoczeniu. Wartości mocy są testowane przy 230 V.

2.3 Zakładanie talerza obrotowego

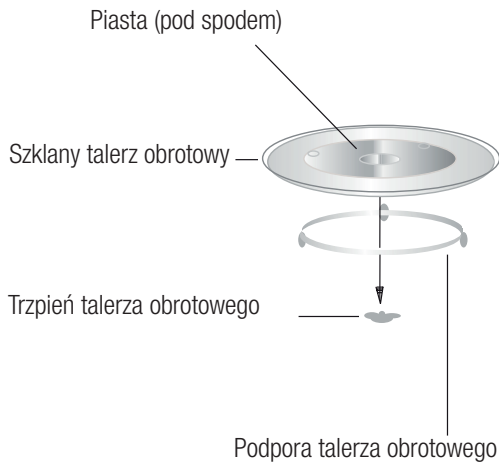

- Nigdy nie kładź szklanego talerza do góry nogami. Nic nie powinno blokować szklanego talerza.
- Zarówno szklany talerz, jak i podpora talerza obrotowego muszą być zawsze używane w trakcie gotowania.
- Wszystkie artykuły spożywcze i pojemniki z potrawami zawsze muszą być umieszczane na szklanym talerzu.
- Jeśli szklany talerz lub podpora talerza obrotowego pękną lub złamią się, skontaktuj się z najbliższym centrum serwisowym.

3 Montaż i podłączenie

3.1 Montaż i podłączenie

- Usunąć całe opakowanie i wyjąć akcesoria. Sprawdzić kuchenkę pod kątem uszkodzeń, takich jak wgniecenia czy wylamane drzwi. Nie montuj kuchenki, jeśli jest uszkodzona.
- Usunąć całą folię ochronną z powierzchni obudowy kuchenki mikrofalowej.
- Nie usuwać jasnobrązowej pokrywy z miki zamontowanej w komorze kuchenki, aby chronić magnetron.
- Znajdź płaską powierzchnię, dość dużą, aby zapewnić przestrzeń wokół otworów wlotowych i wylotowych.

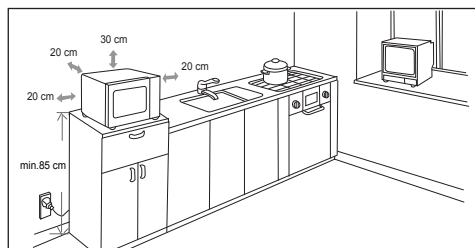

- Minimalna wysokość montażu to 85 cm.
- Tylna powierzchnia tego urządzenia może opierać się o ścianę. Pozostaw przestrzeń minimum 30 cm ponad kuchenką; minimalny odstęp między kuchenką a ścianami po bokach to 20 cm.
- Nie demontuj nóżek kuchenki.
- Zastąpienie otworów wlotowych i/lub wylotowych może spowodować uszkodzenie kuchenki.
- Umieść kuchenkę jak najdalej od odbiorników radiowych i telewizorów. Działanie kuchenki mikrofalowej może powodować zakłócenia w odbiorze radia i telewizji. 2. Podłącz kuchenkę do standardowego gniazdka elektrycznego. Napięcie i częstotliwość muszą być takie same jak napięcie i częstotliwość na tabliczce znamionowej.



OSTRZEŻENIE: Kuchenki mikrofalowej nie należy umieszczać nad płytami grzejnymi ani innymi urządzeniami emitującymi ciepło. W przypadku zainstalowania kuchenki nad źródłem ciepła może ona ulec uszkodzeniu, a gwarancja na urządzenie może zostać unieważniona.



Dostępna powierzchnia może się nagrzewać w trakcie użytkowania.

4.1 Panel sterowania

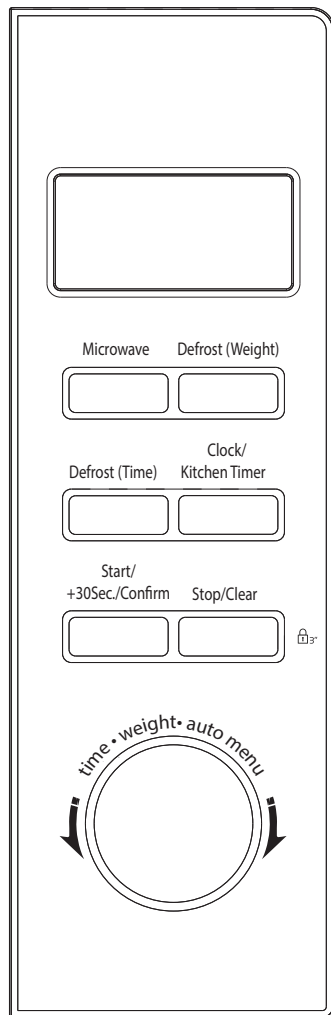



4.2 Instrukcje obsługi

Kuchenka mikrofalowa jest wyposażona w nowoczesny, elektroniczny układ sterowania umożliwiający regulację parametrów podgrzewania zgodnie z potrzebami użytkownika.

4.2.1 Ustawianie czasu

Po włączeniu kuchenki mikrofalowej na ekranie LED zostanie wyświetlone „0:00” i rozlegnie się pojedynczy sygnał dźwiękowy.

1. Naciśnij przycisk „Clock/Kitchen Timer”, a wartość godzin zacznie migać.
2. Obróć pokrętkę , aby ustawić godzinę; wartość wejściowa powinna się mieścić w zakresie 0-23.
3. Naciśnij przycisk „Clock/Kitchen Timer”, a wartość minut zacznie migać.
4. Obróć pokrętkę , aby ustawić minuty; wartość wejściowa powinna się mieścić w zakresie 0-59.
5. Naciśnij przycisk „Clock/Kitchen Timer”, aby zakończyć ustawianie godziny. Zacznie migać symbol „:” i pojawi się godzina.



Jeśli zegar nie zostanie nastawiony, nie będzie działał po włączeniu kuchenki.





Jeśli naciśniesz przycisk „Stop/Clear” w trakcie ustawiania czasu, kuchenka powróci automatycznie do poprzedniego trybu.

4.2.2 Czasomierz kuchenny (licznik)

Kuchenka jest wyposażona w automatyczny licznik, który nie jest powiązany z jej funkcjami i który można używać w kuchni osobno (można go nastawić na maksymalnie 95 minut).

1. Naciśnij raz przycisk „Clock/Kitchen Timer”, a na ekranie LED wyświetli się 00:00.
2. Obróć pokrętkę , aby ustawić odpowiedni czas.



4 Obsługa

- Naciśnij przycisk „Start/+30Sec./Confirm”, aby potwierdzić ustawienie.
- Po upływie nastawionego czasu wskazanie zegara zgaśnie. Rozlegnie się pięciokrotny sygnał. Jeśli wcześniej nastawiono godzinę (w formacie 24-godzinnym), na ekranie wyświetli się bieżąca godzina.
- Naciśnij przycisk „Stop/Clear”, aby zatrzymać licznik czasu w dowolnym momencie.
- Naciśnij jeszcze raz przycisk „Microwave” lub obróć pokrętkę , aby ustawić moc mikrofal na 80%.
- Naciśnij przycisk „Start/+30Sec./Confirm”, aby potwierdzić, a na ekranie wyświetli się „P80”.
- Obracaj pokrętkę , aby ustawić czas podgrzewania, aż wyświetli się „20:00”.
- Naciśnij przycisk „Start/+30Sec./Confirm”, aby zacząć podgrzewanie.

Kroki dopasowywania czasu za pomocą przycisku kodującego pokazano poniżej:

 Czasomierz kuchenny różni się od zegara 24-godzinnego. Działa on na zasadzie wyłącznika czasowego.

4.2.3 Podgrzewanie w kuchence mikrofalowej

- Naciśnij przycisk „Microwave”, a na ekranie LED wyświetli się „P100”.
- Naciskaj przycisk „Microwave” lub obracaj pokrętkę , aby wybrać moc kuchenki. Na ekranie będą kolejno wyświetlać się wartości „P100”, „P80”, „P50”, „P30” i „P10”.
- Naciśnij przycisk „Start/+30Sec./Confirm”, aby potwierdzić, i obróć pokrętkę , aby ustawić czas podgrzewania na wartość w zakresie 0:05–95:00.
- Naciśnij jeszcze raz przycisk „Start/+30Sec./Confirm”, aby zacząć podgrzewanie.

 **Przykład:** Jeśli chcesz użyć 80% mocy mikrofal, aby gotować przez 20 minut, możesz wykonać następujące kroki.

- Naciśnij raz przycisk „Microwave”, a na ekranie wyświetli się „P100”.

Ustawianie czasu	Wielkość kroku
0–1 minuty	5 sekund
1–5 minut	10 sekund
5–10 minut	30 sekund
10–30 minut	1 minuta
30–95 minut	5 minut

4 Obsługa

Tabela mocy kuchenki mikrofalowej

Naciśnij	Raz	Dwa razy	Trzy razy	4 razy	5 razy
Moc mikrofal	100%	80%	50%	30%	10%

4.3 Szybkie podgrzewanie

1. W stanie oczekiwania kuchenki naciśnij przycisk „Start/+30Sec./Confirm”, aby uruchomić podgrzewanie przez 30 sekund z mocą 100%. Każde naciśnięcie tego przycisku powoduje wydłużenie czasu podgrzewania o 30 sekund. Maksymalny czas podgrzewania wynosi 95 minut.
2. Naciśnięcie przycisku „Start/+30Sec./Confirm” podczas podgrzewania za pomocą mikrofal oraz rozmrażania według czasu powoduje wydłużenie czasu podgrzewania.
3. Obrócenie pokrętki „” w lewo w stanie oczekiwania umożliwia bezpośredni wybór czasu podgrzewania. Po wybraniu czasu naciśnij przycisk „Start/+30Sec./Confirm”, aby zacząć podgrzewanie. Moc mikrofal wynosi 100%.



W menu podgrzewania automatycznego i rozmrażania według wagi czasu nie można zwiększyć przez naciśnięcie przycisku „Start/+30Sec./Confirm”.



4.4 Rozmrażanie według wagi

1. Naciśnij raz przycisk „Weight Defrost”. Na ekranie pojawi się symbol „DEF1”.
2. Obróć pokrętkę „”, aby wybrać wagę potrawy z zakresu 100–2000 g.
3. Naciśnij przycisk „Start/+30Sec./Confirm”, aby zacząć rozmrażanie.

4.5 Rozmrażanie według czasu

1. Naciśnij raz przycisk „Time Defrost”. Na ekranie pojawi się symbol „dEF2”.
2. Obróć pokrętkę „”, aby wybrać czas rozmrażania. Maksymalny czas wynosi 95 minut.
3. Naciśnij przycisk „Start/+30Sec./Confirm”, aby zacząć rozmrażanie. Moc rozmrażania to P30 i nie można jej zmienić.

4.6 Menu ustawień automatycznych

1. Obróć pokrętkę „” w prawo, aby wybrać menu. Wyświetlą się menu od „A-1” do „A-8”, a mianowicie pizza, mięso, warzywa, makaron, ryby, napoje i popcorn.
2. Naciśnij przycisk „Start/+30Sec./Confirm”, aby potwierdzić.
3. Obróć pokrętkę „”, aby wybrać domyślną wagę zgodnie z tabelą dotyczącą tego menu.
4. Naciśnij przycisk „Start/+30Sec./Confirm”, aby zacząć podgrzewanie.



Przykład: Jeśli chcesz użyć menu automatycznego, aby podgrzać 350 g ryb:

1. Obracaj pokrętkę „” w prawo, aż na ekranie pojawi się „A-3”.

4 Obsługa

- Naciśnij przycisk „Start/+30Sec./Confirm”, aby potwierdzić.
- Obracaj pokrętkę , aby wybrać wagę ryby, aż na ekranie pojawi się „350”.
- Naciśnij przycisk „Start/+30Sec./Confirm”, aby zacząć podgrzewanie.

4.6.1 Menu podgrzewania automatycznego

Menu	Waga	Wyświetlacz
A-1 Auto reheat (Automatyczne odgrzewanie)	200 g	200
	400 g	400
	600 g	600
A-2 Vegetable (Warzywa)	200 g	200
	300 g	300
	400 g	400
A-3 Fish (Ryby)	250 g	250
	350 g	350
	450 g	450
A-4 Meat (Mięso)	250 g	250
	350 g	350
	450 g	450
A-5 Pasta (Makaron)	50 g (z 450 ml zimnej wody)	50
	100 g (z 800 ml zimnej wody)	100
A-6 Potato (Ziemniaki)	200 g	200
	400 g	400
	600 g	600
A-7 Pizza	200 g	200
	400 g	400
A-8 Soup (Zupa)	200 ml	200
	400 ml	400



4.7 Podgrzewanie wieloetapowe

Jednocześnie można ustawić maksymalnie dwa etapy. Jeśli jednym z etapów jest rozmrażanie, powinno ono zostać automatycznie ustawione jako pierwszy etap. Po zakończeniu etapu rozlegnie się sygnał dźwiękowy oraz rozpocznie się kolejny etap.

Pozycji z menu podgrzewania automatycznego nie można ustawić jako jednego z etapów podgrzewania wieloetapowego.



Jeśli chcesz rozmrażać potrawę przez 5 minut, a następnie podgrzewać ją przez 7 minut z mocą 80%, wykonaj następujące kroki:

1. Naciśnij raz przycisk „Time Defrost”. Na ekranie pojawi się symbol „dEF2”.
2. Obróć pokrętkę „”, aby ustawić czas podgrzewania na 5 minut.
3. Naciśnij raz przycisk „Microwave”.
4. Obróć pokrętkę „”, aby wybrać 80% mocy mikrofal. Zostanie wyświetlony symbol „P80”.
5. Naciśnij przycisk „Start/+30Sec./Confirm”, aby potwierdzić.
6. Obróć pokrętkę „”, aby ustawić czas podgrzewania na 7 minut.
7. Naciśnij przycisk „Start/+30Sec./Confirm”, aby zacząć podgrzewanie.

4.8 Sprawdzanie informacji

1. W trybie mikrofal naciśnij przycisk „Microwave”, a na 3 sekundy wyświetli się aktualna moc.
2. Aby sprawdzić bieżącą godzinę, podczas podgrzewania naciśnij przycisk „Clock/Kitchen Timer”. Wyświetli się ona na 3 sekundy.

4.9 Blokada zabezpieczająca przed dziećmi

1. **Blokowanie:** W stanie oczekiwania naciskaj przycisk „Stop/Clear” przez 3 sekundy. Rozlegnie się długi sygnał informujący o włączeniu blokady zabezpieczającej przed dziećmi.
2. **Wyłączenie blokady:** W stanie zablokowania naciśnij przycisk „Stop/Clear” przez 3 sekundy. Rozlegnie się długi sygnał informujący o zwolnieniu blokady.

4.10 Dodatkowe informacje dotyczące obsługi

1. Po rozpoczęciu obracania pokrętkła rozlegnie się sygnał.
2. W przypadku otwarcia drzwiczek podczas podgrzewania w celu jego kontynuowania należy nacisnąć przycisk „Start/+30Sec./Confirm”.
3. Jeśli po ustawieniu programu podgrzewania przez 1 minutę nie zostanie naciśnięty przycisk „Start/+30Sec./Confirm”, wyświetli się aktualna godzina. Ustawienie zostanie anulowane.
4. Po prawidłowym naciśnięciu przycisku rozlega się sygnał. Nierozpoznane naciśnięcia nie są potwierdzane sygnałem.
5. Sygnał rozlegnie się pięciokrotnie, aby przypomnieć o zakończeniu podgrzewania.

5 Czyszczenie i konserwacja

5.1 Czyszczenie



OSTRZEŻENIE: Do czyszczenia urządzenia nie wolno używać benzyny, rozpuszczalnika, ściernych środków czyszczących, metalowych przedmiotów ani twardych szczotek.



OSTRZEŻENIE: Nigdy nie wolno zanurzać urządzenia ani jego kabla zasilającego w wodzie ani w żadnym innym płynie.

- Wyłącz urządzenie i wyjmij wtyczkę z gniazdka.
- Poczekaj, aż urządzenie całkiem ostygnie.
- Zadbaj, aby wnętrze kuchenki było czyste. Wycieraj wilgotną ściereczką ścianki kuchenki, jeśli zostaną zachlapanie jedzeniem lub rozlanymi płynami. Jeśli kuchenka jest bardzo brudna, możesz użyć łagodnego detergentu. Unikaj używania sprayów i innych ostrych środków czyszczących, ponieważ mogą one spowodować powstanie plam, śladów i odbarwień na powierzchni drzwiczek.
- Zewnętrzne powierzchnie kuchenki należy czyścić wilgotną ściereczką. Dbaj, aby przez otwory wentylacyjne woda nie dostała się do wnętrza, aby zapobiec uszkodzeniu części eksploatacyjnych kuchenki.
- Często przecieraj wilgotną ściereczką obydwie strony drzwiczek i szklaną tackę, uszczelki drzwiczek i części w pobliżu uszczelek, aby usunąć ślady po rozlaniu i zachlapaniu. Nie używaj ściernych środków czyszczących.
- Nie zamocz panelu sterowania. Urządzenie czyść wilgotną, miękką ściereczką. Czyszcząc panel sterowania, zostaw otwarte drzwiczki, aby zapobiec przypadkowemu włączeniu.
- Jeśli od wewnętrznej strony drzwiczek lub w ich pobliżu zbierze się para, zetrzyj ją miękką ściereczką. Para może się pojawić, jeśli kuchenka mikrofalowa działa w warunkach dużej wilgotności. Jest to normalne zjawisko.
- W niektórych przypadkach możesz musieć wyjąć szklaną tackę do czyszczenia. Umyj tackę w ciepłej wodzie z płynem lub w zmywarce.
- Należy regularnie czyścić pierścień obrotowy i spód kuchenki, aby zapobiec nadmiernej hałasowi. Wystarczy przetrzeć dolną powierzchnię kuchenki łagodnym detergentem. Pierścień obrotowy można myć w ciepłej wodzie z płynem lub w zmywarce. Jeśli wyjmiesz pierścień obrotowy ze spodu kuchenki do czyszczenia, koniecznie zamontuj do z powrotem w odpowiednim położeniu.
- Aby usunąć brzydkie zapachy z kuchenki, do głębokiej miski, odpowiedniej do używania w kuchenke mikrofalowej, wlej szklanek wody, sok i skórkę z cytryny i włącz kuchenkę na 5 minut w trybie mikrofal. Następnie dokładnie wytrzyj wnętrze do sucha miękką ściereczką.
- Jeśli żarówka w kuchenke wymaga wymiany, skontaktuj się z autoryzowanym serwisem.
- Kuchenkę należy czyścić regularnie i usuwać wszelkie pozostałości po żywności. Jeśli kuchenka nie jest utrzymywana w czystości, mogą wystąpić uszkodzenia powierzchni, które negatywnie wpłyną na żywotność urządzenia i które mogą spowodować zagrożenia.
- Nie wyrzucaj tego urządzenia z odpadami domowymi; stare kuchenki należy oddawać do specjalnych punktów zbiórki prowadzonych przez samorządy.
- Jeśli kuchenka mikrofalowa jest używana w funkcji grillowania, może pojawić się niewielka ilość dymu i zapach, które znikną po pewnym czasie używania.

5.2 Przechowywanie

- Jeśli nie zamierzasz używać urządzenia przez dłuższy czas, należy je starannie przechować.
- Upewnij się, że urządzenie jest odłączone od zasilania, ostygło i jest całkiem suche.
- Przechowuj urządzenie w chłodnym i suchym miejscu.
- Urządzenie należy chronić przed dostępem dzieci.

6 Rozwiązywanie problemów

Normalne	
Kuchenka mikrofalowa zakłóca odbiór TV.	Odbiór radia i telewizji może być zakłócony w czasie działania kuchenki mikrofalowej. Jest to podobne do zakłóceń powodowanych przez małe urządzenia elektryczne, jak mikser, odkurzacz i wentylator. Jest to normalne zjawisko.
Światło w kuchence jest przyćmione	W przypadku gotowania z użyciem niskiej mocy światło w kuchence może być przyćmione. Jest to normalne zjawisko.
Na drzwiach zbiera się para, z otworów wentylacyjnych wydobywa się gorące powietrze	Podczas gotowania potrawy mogą parować. Większość tej pary wydobędzie się przez otwory wentylacyjne. Część może jednak zebrać się w chłodnym miejscu, jak drzwiczki kuchenki. Jest to normalne zjawisko.
Kuchenka uruchomiona przypadkowo bez produktów spożywczych wewnątrz.	Nie wolno uruchamiać urządzenia bez produktów spożywczych wewnątrz. Jest to bardzo niebezpieczne.

Problem	Prawdopodobna przyczyna	Rozwiązanie
Nie można włączyć kuchenki.	1) Kabel zasilający nie jest prawidłowo włożony do gniazdka.	Wymij wtyczkę z gniazdka. Włóż ją z powrotem po 10 s.
	2) Bezpiecznik się przepalił lub został uruchomiony wyłącznik z bezpiecznikiem.	Wymień bezpiecznik lub zresetuj wyłącznik z bezpiecznikiem (naprawiony przez fachowy personel naszej firmy).
	3) Problem z gniazdkiem.	Przetestuj gniazdko z innymi urządzeniami elektrycznymi.
Kuchenka nie grzeje.	4) Drzwiczki nie są prawidłowo zamknięte.	Zamknij prawidłowo drzwiczki.
Szklany talerz obrotowy hałasuje, kiedy kuchenka działa.	5) Talerz obrotowy i spód kuchenki jest brudny.	Wskazówki na temat czyszczenia zabrudzonych części patrz rozdział „Czyszczenie i konserwacja”.

Warunki gwarancji Beko S.A- (małe urządzenia AGD)

BEKO spółka akcyjna z siedzibą w Warszawie (02-819), przy ulicy Puławskiej 366, wpisana do rejestru przedsiębiorców prowadzonego przez Sąd Rejonowy dla m.st. Warszawy w Warszawie, XIII Wydział Gospodarczy Krajowego Rejestru Sądowego, pod numerem: 0000078147 (dalej: „BEKO”) udziela gwarancji jakości (dalej: „Gwarancja”) na wprowadzone przez BEKO do obrotu na terenie Polski produkty marki BEKO (dalej: „Urządzenia”) osobom, które nabyły te produkty („Użytkownik”) na następujących warunkach:

I. ZAKRES OCHRONY.

1. BEKO gwarantuje, że Urządzenie zakupione przez Użytkownika jest wolne od wad produkcyjnych lub materiałowych, powstałych z przyczyn tkwiących w tym Urządzeniu (dalej: „Wada”), które ujawnią się w ciągu terminu określonego w części II. niniejszych Warunków Gwarancji (dalej: „Okres Gwarancyjny”).
2. W razie ujawnienia się Wady Produktu w trakcie Okresu Gwarancyjnego, zostanie ona usunięta na koszt BEKO w sposób uzależniony od właściwości wady, na zasadach i w zakresie określonym w niniejszych Warunkach Gwarancji.
3. BEKO zobowiązuje się do usunięcia Wady poprzez dokonanie nieodpłatnej naprawy lub wymiany Urządzenia, bądź też reklamacja zgłoszona na podstawie niniejszych Warunków Gwarancji zostanie rozpoznana w inny sposób uzgodniony przez BEKO i Użytkownika.
4. Udzielona gwarancja jest ważna na terytorium Rzeczypospolitej Polskiej.

II. CZAS TRWANIA GWARANCJI.

1. Okres Gwarancyjny wynosi 24 miesiące licząc od daty zakupu Urządzenia przez pierwszego Użytkownika, z zastrzeżeniem wynikającym z punktu 2 poniżej.
2. Udzielona gwarancja nie obejmuje Urządzeń zakupionych później niż 36 miesięcy licząc od daty produkcji Urządzenia zgodnie z numerem seryjnym znajdującym się na tabliczce znamionowej Urządzenia.

III. PROCEDURA ZGŁOSZENIA REKLAMACYJNEGO.

1. Wady Urządzenia ujawnione w Okresie Gwarancyjnym będą usuwane pod warunkiem przedstawienia przez Użytkownika dowodu zakupu tego Urządzenia zawierającego oznaczenia niezbędne do jego identyfikacji (model, datę zakupu).
2. Uprawnienia wynikające z niniejszych Warunków Gwarancji mogą być zrealizowane przez Użytkownika wyłącznie w Autoryzowanych Punktach Serwisowych BEKO (dalej: „Serwis”) po uprzednim dokonaniu zgłoszenia na Infolinii BEKO pod numerem telefonu: 62 766 77 70. Lista wszystkich lokalizacji Serwisu dostępna jest na stronie internetowej BEKO www.beko.pl
3. Urządzenie powinno być odpowiednio zapakowane i zabezpieczone przez Użytkownika na czas transportu do punktu serwisowego Beko.
4. Urządzenie do zabudowy meblowej powinno być udostępnione do naprawy przez Użytkownika lub Sprzedawcę w sposób umożliwiający przystąpienie do jego naprawy przez pracowników Serwisu Beko.
5. Wady Urządzenia będą usunięte w terminie 21 dni od daty zgłoszenia Wady na Infolinii BEKO.
6. Jeżeli część zamienna wymieniana w ramach uprawnień wynikających z niniejszych Warunków Gwarancji Urządzenia jest sprowadzana z zagranicy, termin naprawy, o którym mowa w punkcie 5 powyżej, może ulec wydłużeniu jednak, nie więcej niż do 30 dni licząc odpowiednio od daty zgłoszenia Wady na Infolinii BEKO. BEKO zastrzega, że w wyjątkowych przypadkach, gdy Wada nie wpływa na funkcjonowanie Urządzenia, dopuszczalne jest przekroczenie terminu 30 dni opisanego w zdaniu poprzedzającym. Informacje o spodziewanych terminach napraw dostępne są na Infolinii BEKO pod numerem 62 766 77 70.
7. Po usunięciu Wady, Urządzenie zostanie dostarczone Użytkownikowi na koszt BEKO.

IV. WYŁĄCZENIA.

1. Warunkiem skorzystania z niniejszych Warunków Gwarancji jest:
 - a. użytkowanie Urządzenia zgodnie z Instrukcją Obsługi dołączoną do tego Urządzenia i jego przeznaczeniem, jak również odpowiednie czyszczenie i konserwację Urządzenia;

- b. użytkowanie w warunkach indywidualnego gospodarstwa domowego. Urządzenie nie jest używane do celów prowadzenia działalności gospodarczej lub w zastosowaniach eksploatacji masowej, w szczególności w gastronomicznej działalności hoteli, restauracji i innych obiektów turystyczno-rekreacyjnych lub zbiorowego żywienia.
 - c. stosowanie osprzętu zalecanego przez producenta;
 - d. brak ingerencji w Urządzenie przez osoby do tego nieupoważnione;
 - e. brak ingerencji w tabliczkę znamionową z numerem seryjnym Urządzenia.
2. Udzielona przez Beko Gwarancja nie obejmuje:
- a. wad powstałych z przyczyn innych niż tkwiące w Urządzeniu;
 - b. czynności przewidzianych w Instrukcji Obsługi, do wykonania których zobowiązany jest Użytkownik Urządzenia we własnym zakresie i na swój koszt, w tym: instruktażu dotyczącego obsługi Urządzenia, instalacji oraz regulacji urządzenia.
 - c. usterek powstałych w wyniku nieprawidłowego lub niewłaściwego użytkowania, niedbalstwa, przypadkowego uszkodzenia Urządzenia, nieodpowiedniego napięcia prądu lub dokonania jakichkolwiek zmian, które mają wpływ na niewłaściwe działanie Urządzenia, i które naprawiane były przez osoby nieupoważnione, używania instalacji niezgodnych z odpowiednimi Polskimi Normami i innych niż wymienione w Instrukcji Obsługi Urządzenia;
 - d. uszkodzeń mechanicznych, termicznych, chemicznych, korozji, innych uszkodzeń spowodowanych działaniem lub zaniedbaniem Użytkownika lub powstałych na skutek działania sił zewnętrznych (do których zalicza się w szczególności wyładowania atmosferyczne, skoki napięcia, wszystkiego rodzaju awarie domowej instalacji wodno-kanalizacyjnej, itp.), a także powstałych na skutek przedostania się zanieczyszczeń lub ciał obcych do Urządzenia.
 - e. zakamienienia (proces odkamieniania musi być przeprowadzany zgodnie z instrukcją obsługi z użyciem odpowiednich środków czyszczących)
 - f. elementów ze szkła, plastiku oraz porcelany;
 - g. odbarwień Urządzenia lub poszczególnych jego części;
 - h. usterek powstałych w wyniku niewłaściwego montażu Urządzenia w zabudowie meblowej, niezgodnego z Instrukcją Obsługi Urządzenia lub innymi wytycznymi dotyczącymi montażu sprzętu w zabudowie meblowej określonymi przez Producenta;

- i. usterek powstałych na skutek przechowywania i użytkowania Urządzenia w warunkach, które są niezgodne z normalnymi warunkami domowymi określonymi wymaganiami powszechnie obowiązujących przepisów prawa i odpowiednich Polskich Norm.

V. POZOSTAŁE POSTANOWIENIA.

Niniejsze warunki gwarancji mają zastosowanie do Urządzeń zakupionych od dnia 25.12.2014 r. Gwarant oświadcza, że niniejsza Gwarancja jest udzielana Użytkownikowi dodatkowo i nie wyłącza, nie ogranicza ani nie zawiesza uprawnień Użytkownika wynikających z przepisów o rękojmi za wady rzeczy sprzedanej na podstawie Kodeksu cywilnego.

Tento oddíl obsahuje bezpečnostní pokyny, které pomohou s ochranou před zraněním osob nebo poškozením majetku, vzniku požáru, zásahem elektrickým proudem. Nedodržení těchto pokynů zruší platnost záruky.

1.1 Obecné bezpečnostní pokyny

- Nepokoušejte se troubu spustit, jsou-li dveře otevřené; v takovém případě se můžete vystavit škodlivému mikrovlnnému záření. Bezpečnostní zámky nesmí být rozbité nebo zablokované.
- Nevkládejte žádný předmět mezi přední stranu a dveře trouby. Nedovolte, aby se na povrchu udržely nečistoty nebo zbytky čisticích prostředků.
- Jakékoli servisní práce zahrnující vyjmutí krytu, který zajišťuje ochranu před vystavením se mikrovlnnému záření, musí provést autorizovaný servis. Jakýkoli jiný přístup je nebezpečný.
- Váš produkt je určený k vaření, ohřívání a rozmrazování potravin v domácnosti. Nesmí být používán pro komerční účely. Výrobce nenes zodpovědnost za škody způsobené špatným používáním.
- Tento spotřebič nepoužívejte venku, v koupelně, ve vlhkém prostředí nebo na místech, kde může zvlhnout.
- Nelze uplatnit žádnou záruku ani požadovat plnění za odpovědnost za škody vyplývající ze špatného použití nebo nesprávné manipulace se spotřebičem.
- Nikdy se nepokoušejte spotřebič demontovat. Na škody způsobené nesprávnou manipulací se nevztahuje záruka.
- Používejte pouze originální části doporučené výrobcem.
- Nenechávejte spotřebič bez dozoru, pokud je v provozu.
- Spotřebič vždy používejte na stabilním, rovném, čistém a suchém povrchu.
- Tento spotřebič nesmí být používán s externím časovačem nebo samostatným systémem dálkového ovládání.
- Než spotřebič použijete poprvé, vyčistěte všechny části. Viz údaje v části "Čištění a péče".
- Spotřebič používejte pouze k určenému účelu, jak je popsáno v tomto návodu. Na tento spotřebič nepoužívejte abrazivní chemické látky ani páru.

Důležité bezpečnostní pokyny a pokyny týkající se životního prostředí

Tato trouba je určena zejména k vaření a ohřívání potravin. Není určena k průmyslovému nebo laboratornímu použití.

- Spotřebič nepoužívejte k sušení oblečení nebo utěrek.
- Spotřebič se při používání velmi zahřeje. Dejte pozor, abyste se nedotkli horkých částí v troubě.
- Vaše trouba není navržena k sušení žádných živých stvoření.
- Troubu nespouštějte prázdnou.
- Kuchyňské náčiní se může z důvodu tepla přeneseného z ohřátého jídla na náčiní zahřát. Při přenášení náčiní můžete potřebovat chňapku.
- Kuchyňské náčiní je třeba zkontrolovat, aby se zajistilo, že je vhodné k použití v mikrovlnných troubách.
- Troubu nepokládejte na žádný spotřebič generující teplo. V opačném případě může dojít k poškození a zrušení platnosti záruky.
- Mikrovlnná trouba nesmí být umístěna do skříně, která neodpovídá pokynům k instalaci.
- Během otevření krytu nebo fólie zakrývající jídlo může po uvaření jídla vycházet pára.
- Při vyjímání ohřátého jídla použijte chňapky.

- Spotřebič a jeho dostupné povrchy se mohou během používání hodně zahřát.
- Dveře a vnější sklo se mohou během používání spotřebiče velmi zahrát.

1.1.1 Elektrická bezpečnost

- Mikrovlnná trouba Beko splňuje platné bezpečnostní standardy, v případě jakéhokoli poškození spotřebiče nebo napájecího kabelu musí být provedena oprava nebo výměna prodejcem, servisním centrem nebo odborníkem z autorizovaného servisu, čímž es předejte poškození. Chybná nebo neodborná oprava může způsobit nebezpečí a riziko pro uživatele.
- Zkontrolujte, zda vaše napájení odpovídá informacím uvedeným na štítku spotřebiče.
Jediný způsob, jak odpojit zařízení od zdroje napájení, je odpojit napájecí adaptér.
- Spotřebič zapojujte pouze do uzemněné zásuvky.
- Nikdy nepoužívejte spotřebič, pokud je poškozen napájecí kabel nebo spotřebič.

Důležité bezpečnostní pokyny a pokyny týkající se životního prostředí

- Pro práci se spotřebičem nepoužívejte prodlužovací kabel.
- Nikdy nesahejte na spotřebič nebo zástrčku mokřýma nebo vlhkýma rukama.
- Spotřebič umístěte tak, aby byla zástrčka vždy přístupná.
- Zabraňte poškození napájecího kabelu, zabraňte jeho zmáčknutí, ohnutí nebo odírání o ostré hrany. Napájecí kabel udržujte mimo horké povrchy a otevřený oheň.
- Ujistěte se, že neexistuje žádné nebezpečí, že by byl napájecí kabel náhodně vytažen nebo že by o něj mohl někdo během používání zakopnout.
- Spotřebič odpojte před každým čištěním a v případě, že jej nepoužíváte.
- Při odpojení z napájecí sítě za napájecí kabel spotřebiče netahejte a nikdy ho nevinujte okolo spotřebiče.
- Spotřebič, napájecí kabel nebo zástrčku neponořujte do vody ani jiných kapalin. Nedržte pod tekoucí vodou.
- Při ohřívání potravin v plastových nebo papírových nádobách troubu z důvodu možnosti vznícení často kontrolujte.
- Než sáčky s potravinami vložíte do mikrovlnné trouby, odstraňte kovové sponky a/nebo jiné části.
- Pokud zpozorujete kouř, spotřebič vypněte nebo ho odpojte, dveře nechte zavřené, abyste předešli vznícení.
- Vnitřní část trouby nepoužívejte jako úložný prostor. Když se trouba nepoužívá, nenechávejte v ní žádné papíry, materiál na vaření ani potraviny.
- Obsah kojeneckých lahví a lahviček s dětskou výživou je třeba před použitím promíchat nebo s nimi zatřepat, abyste tak předešli popáleninám.
- Tento spotřebič spadá do skupiny 2 třídy B zařízení ISM. Skupina 2 obsahuje všechna ISM zařízení (průmyslové, vědecké a lékařské), které generuje vysokofrekvenční energii a/nebo se používá ve formě elektromagnetického záření pro ošetření materiálu a elektrojskrového zařízení.
- Zařízení třídy B je vhodné k použití v domácím prostředí přímo připojeném k napájecí síti s nízkým napětím.

- Dveře nebo vnější povrch spotřebiče se může během používání hodně zahřát.
- Mikrovlnnou troubu nepoužívejte k vaření nebo ohřívání vajíček, se skořápkou nebo bez ní.

1.1.2 Bezpečnost produktu

- Kapaliny nebo jiné potraviny nesmí být ohřívány v uzavřených nádobách, neboť existuje nebezpečí exploze.
- Ohřívání nápojů v mikrovlnné troubě může způsobit, že jsou přivedeny k varu, rozstříknou se, jakmile jsou vyjmuty z trouby, proto dávejte při přenášení nádob pozor.
- V troubě nic neopékejte. Horký olej může poškodit komponenty a materiály trouby a dokonce může způsobit popálení kůže.
- Potraviny se slupkou jako jsou brambory, cukety, jablka a kaštiny propíchněte.
- Spotřebič musí být umístěn tak, aby jeho zadní část směřovala ke stěně.
- Jsou-li dvířka nebo těsnění dvířek poškozené, trouba nesmí být používána, dokud nebude opravena kompetentní osobou.
- Než spotřebič vyjmete, zajistěte otočný talíř, abyste předešli jeho poškození.

- Nikdy nesnímejte části v zadní části a po stranách spotřebiče, které chrání minimální vzdálenosti mezi stěnami skříně a spotřebičem, abyste tak zajistili požadovanou cirkulaci vzduchu.

1.2 Zamýšlené použití

- Mikrovlnná trouba je určena pouze k vestavěnému použití.
- Spotřebič nepoužívejte k ničemu jinému než je zamýšlené použití.
- Spotřebič nepoužívejte jako zdroj tepla.
- Mikrovlnná trouba je určena pouze k rozmrazování, vaření a dušení potravin.
- Potraviny nezakrývejte, v opačném případě můžete způsobit požár.
- K čištění spotřebiče nepoužívejte parní čističe.

1.3 Bezpečnost dětí

- Je třeba věnovat pozornost při použití v blízkosti dětí a osob se sníženými fyzickými, sensorickými nebo mentálními schopnostmi.

Důležité bezpečnostní pokyny a pokyny týkající se životního prostředí

- Tento spotřebič mohou použít děti starší 8 let a lidé s omezenými fyzickými, sensorickými nebo duševními schopnostmi nebo které nemají dostatečné znalosti a zkušenosti, pokud na ně a bezpečné použití produktu dospělá osoba nebo jsou-li poučeni o rizicích souvisejících s použitím produktu. Děti si nesmí se spotřebičem hrát. Čištění a údržba nesmí být prováděny dětmi, pokud na ně nedohlíží starší osoby.
- Riziko zadušení! Všechny obaly uchovejte mimo dosah dětí.
- Dětem dovolte používat troubu bez dozoru, pokud jste je odpovídajícím způsobem poučili, tudíž je dítě schopné používat mikrovlnnou troubu bezpečně a rozumí nebezpečím plynoucím z nesprávného použití.
- Vzhledem k nadměrnému teplu, které vzniká v režimu grilu a kombinovaném režimu, není dovoleno, aby děti tyto režimy používaly bez dozoru dospělé osoby.
- Produkt a jeho napájecí kabel udržujte tak, aby nebyly přístupné dětem mladším 8 let.
- Spotřebič a jeho dostupné povrchy se mohou během používání hodně zahřát. Udržujte děti mimo dosah.

1.4 Dodržování směrnice WEEE a o likvidaci odpadů:

Tento produkt splňuje směrnici EU WEEE (2012/19/EU). Tento výrobek nese symbol pro třídění, platný pro elektrický a elektronický odpad (WEEE).



Tento produkt byl vyroben z vysoce kvalitních součástí a materiálů, které lze znovu použít a které jsou vhodné pro recyklaci. Produkt na konci životnosti nevyhazujte do běžného domácího odpadu. Odveďte ho do sběrného místa pro recyklaci elektrických a elektronických zařízení. Informace o těchto sběrných místech získáte na místních úřadech.

1.5 Dodržování směrnice RoHS:

Produkt, který jste zakoupili splňuje směrnici EU RoHS (2011/65/EU). Neobsahuje žádné škodlivé ani zakázané materiály, které jsou směrníci zakázané.

1.6 Informace o balení



Balení produktu je vyrobeno z recyklovatelných materiálů, v souladu s naší národní legislativou. Obalové materiály nelikvidujte s domácím nebo jiným druhem odpadu. Odveďte je na sběrné místo balícího materiálu, které má pověření místních orgánů.

2 Vaše mikrovlnná trouba

2.1 Přehled

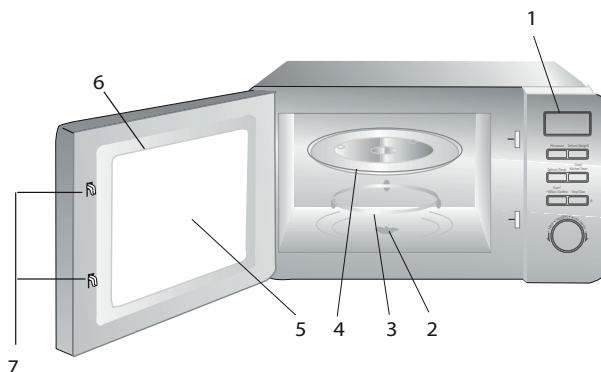

1. Ovládací panel
2. Hřídel otočného talíře
3. Vzpěra otočného talíře
4. Skleněný talíř
5. Okno trouby
6. Dveře
7. Bezpečnostní systém zavírání dveří

2.2 Technické údaje

Spotřeba energie	230 V~50 Hz, 1250 W (mikrovlnná trouba)
Výkon	800 W
Provozní kmitočet	2450 MHz
Hodnota proudu	5 A
Externí rozměry (mikrovlnná trouba)	258.2 mm (V) / 439.5 mm (Š) / 306 mm (H)
Vnitřní rozměry trouby	205.2 mm (V) / 303.6 mm (Š) / 306 mm (H)
Kapacita trouby	20 litrů
Čistá hmotnost	11.1 kg
Čistá hmotnost (obsah balení)	12.1 kg

Značení na výrobku nebo hodnoty uvedené v jiných dokumentech dodávaných s výrobkem jsou hodnoty, které byly dosaženy v laboratorních podmínkách v souladu s příslušnými normami. Tyto hodnoty se mohou lišit podle použití výrobku a podmínek používání. Hodnoty napájení jsou testovány při 230 V.

2.3 Instalace otočného talíře

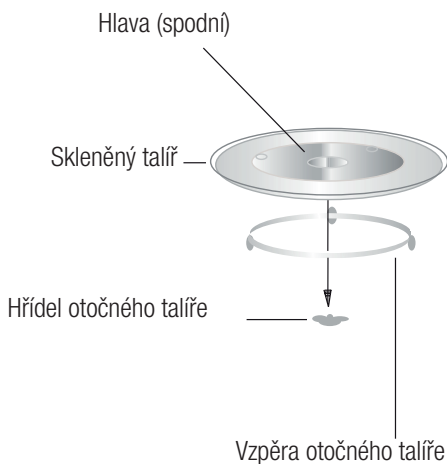

- Nikdy nepokládejte skleněný talíř obráceně. Skleněný talíř nesmí být omezen v pohybu.
- Během vaření musí být vždy použitý skleněný talíř a kruh otočného talíře.
- Všechny potraviny a nádoby s potravinami musí být během vaření vždy umístěné na otočném talíři.
- Pokud se skleněný talíř nebo podpěra rozbije či nalomí, kontaktujte nejbližší autorizovaný servis.

3 Instalace a zapojení

3.1 Instalace a zapojení

- Odstraňte veškeré obaly a příslušenství. Zkontrolujte, zda na troubě není nějaké poškození, např. promáčkliny nebo rozbitá dvířka. Troubu neinstalujte, je-li poškozená.
- Sejměte ochrannou fólii, která je na povrchu mikrovlnné trouby.
- Nesnímejte světlehnědý kryt Mica, který je připravený k otvoru trouby a chrání magnetron.
- Vyberte plochý povrch, který poskytuje dostatečný prostor pro vstupní a výstupní průduchy.

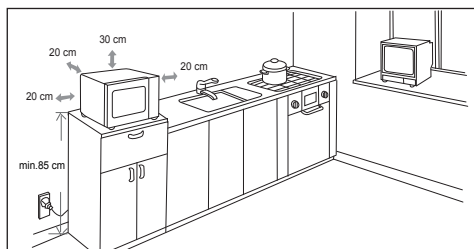

- Minimální výška instalace je 85 cm.
- Zadní strana spotřebiče by měla směřovat ke stěně. Nad troubou ponechte vzdálenost min. 30 cm. Minimální vzdálenost mezi troubou a všemi sousedními stěnami musí být 20 cm.
- Neodstraňujte nožičky ze dna trouby.
- Zakrytí vstupních a/nebo výstupních otvorů může troubu poškodit.
- Troubu umístěte co nejdále od rozhlasových a televizních přijímačů. Provoz mikrovlnné trouby může způsobit rušení rozhlasového nebo televizního příjmu. 2. Troubu zapojte do běžné zásuvky. Zkontrolujte, zda je napětí a frekvence stejné hodnoty jako napětí a frekvence na štítku.



VAROVÁNÍ: Neumísťujte troubu na varnou desku nebo na jiné spotřebiče produkující teplo. V případě instalace do blízkosti zdroje tepla nebo přímo na něj by mohlo dojít k poškození trouby a zrušení platnosti záruky.



Přístupný povrch se může během provozu zahřát.

4.1 Ovládací panel

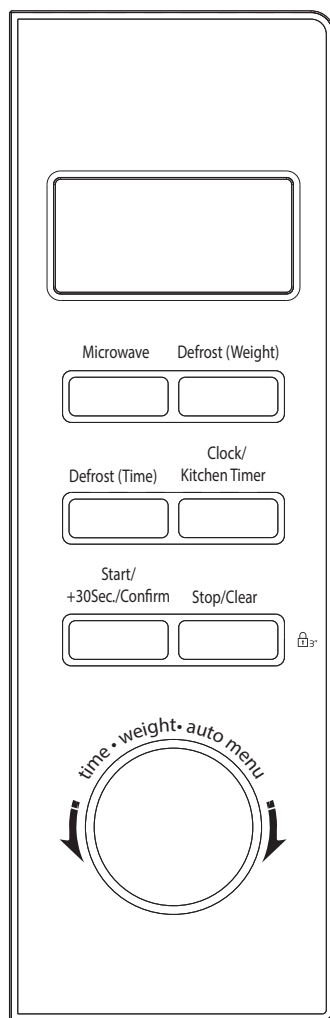



4.2 Pokyny k obsluze

Tato mikrovlnná trouba využívá moderní elektronické ovládání umožňující nastavení parametrů vaření přesně podle vašich potřeb.

4.2.1 Nastavení času

Když je mikrovlnná trouba zapojena do sítě, na LED displeji se zobrazí „0:00“ a ozve se jedno pípnutí.

1. Jednou stiskněte tlačítko „Hodiny/Minutka“ a začnou blikat čísla hodin.
2. Otočte  a nastavte hodiny; vstupní hodnota musí být mezi 0 a 23.
3. Stiskněte tlačítko „Hodiny/Minutka“ a začnou blikat čísla minut.
4. Otočte  a nastavte minuty; vstupní hodnota musí být mezi 0 a 59.
5. Stiskněte tlačítko „Hodiny/Minutka“ a dokončete nastavení času. Rozbliká se symbol „:“ a zobrazí se čas.



Pokud nejsou hodiny nastaveny, nebudou po zapnutí spotřebiče fungovat.



Pokud během nastavení času stisknete „Zastavit/Zrušit“, trouba se automaticky vrátí zpět do předchozího režimu.

4.2.2 Minutka (odpočítávání)

Vaše trouba je vybavena automatickým odpočítáváním, které nesouvisí s funkcemi trouby a lze ho v kuchyni použít samostatně (lze ho nastavit max. na 95 min.).

1. Jednou stiskněte „Hodiny/Minutka“ a na LED obrazovce se zobrazí 00:00.
2. Otočením  zadejte správný čas.
3. Pro potvrzení nastavení stiskněte „Start/+30 sek./Potvrdit“.
4. Jakmile čas odpočtu vyprší, kontrolka hodin zmizí. Ozve se pět pípnutí.

4 Obsluha



Pokud byly nastaveny hodiny (24hodinový systém), na obrazovce se zobrazí aktuální čas.

Pro zrušení časovače stiskněte „Zastavit/Zrušit“.





Minutka funguje jinak než v systému 24 hodin. Minutka je pouze časovač.

4.2.3 Vaření s mikrovlnnou troubou

1. Stiskněte „Mikrovlnná trouba“ a na LED obrazovce se zobrazí „P100“.
2. Stisknutím tlačítka „mikrovlnná trouba“ nastavte čas, nebo otočením  zvolte mikrovlnný výkon - postupně se budou zobrazovat hodnoty „P100“, „P80“, „P50“, „P30“, „P10“.
3. Pro potvrzení stiskněte „Start/+30 sek./Potvrdit“ a otočením  nastavte délku vaření na hodnotu v rozmezí 0:05 a 95:00.
4. Vaření zahájíte opětovným stisknutím „Start/+30 sek./Potvrdit“.



Příklad:Chcete-li k vaření použít 80% mikrovlnný výkon po dobu 20 minut, nastavte troubu následujícím způsobem.

5. Jednou stiskněte „Mikrovlnná trouba“ a na obrazovce se zobrazí „P100“.
6. Znovu stiskněte „Mikrovlnná trouba“ nebo otočte  a mikrovlnný výkon nastavte na 80 %.
7. Pro potvrzení stiskněte „Start/+30 sek./Potvrdit“ na obrazovce se zobrazí „P 80“.
8. Otočte  a nastavte délku vaření, dokud se na displeji trouby nezobrazí „20:00“
9. Vaření zahájíte stisknutím „Start/+30 sek./Potvrdit“.

Kroky pro nastavení času pomocí tlačítka kódování jsou uvedeny níže:

Nastavení délky trvání	Délka kroku
0-1 minuta	5 sekund
1-5 minut	10 sekund
5-10 minut	30 sekund
10-30 minut	1 minuta
30-95 minut	5 minut

Tabulka mikrovlnného výkonu

Stisknutí	Jednou	Dvakrát	Třikrát	Čtyřikrát	Pětkrát
Mikrovlnný výkon	100%	80%	50%	30%	10%

4.3 Rychlé vaření

1. V pohotovostním režimu stisknutím „Start/+30 sek./Potvrdit“ zahájíte 30sekundové vaření s nastavenou 100% úrovní výkonu. Každé další stisknutí tohoto tlačítka prodlouží dobu vaření o dalších 30 sekund. Maximální doba vaření je 95 minut.
2. Během mikrovlnného vaření a procesu rozmrazování stisknutím „Start/+30 sek./Potvrdit“ prodloužíte dobu vaření.
3. V pohotovostním režimu můžete otočením „“ doleva přímo zvolit čas vaření. Po nastavení času zahájíte vaření stisknutím „Start/+30 sek./Potvrdit“. Mikrovlnný výkon je 100 %.



Ve stavech Automatické menu a Rozmrazování podle hmotnosti nelze dobu vaření prodloužit stisknutím „Start/+30 sek./Potvrdit“



4.4 Rozmrazování podle hmotnosti

1. Jednou stiskněte „Rozmrazování podle hmotnosti“ a na displeji se zobrazí „dEF1“.
2. Otočte „“ a vyberte hmotnost jídla v rozmezí od 100 do 2000 g.
3. Rozmrazování zahájíte stisknutím „Start/+30 sek./Potvrdit“.

4.5 Rozmrazování podle času

1. Jednou stiskněte „Rozmrazování podle času“ a na displeji se zobrazí „dEF2“.
2. Otočením „“ vyberte dobu rozmrazování. Maximální čas je 95 minut.
3. Rozmrazování zahájíte stisknutím „Start/+30 sek./Potvrdit“. Rozmrazovací výkon je P30 a nelze jej změnit.

4.6 Automatické menu

1. Otáčejte „“ ve směru hodinových ručiček a nastavte požadované menu. Zobrazí se menu v rozmezí „A-1“ a „A-8“, jmenovitě pizza, maso, zelenina, těstoviny, brambory, ryby, nápoje a popcorn.
2. Pro potvrzení stiskněte „Start/+30 sek./Potvrdit“.
3. Otočením „“ vyberte výchozí hmotnost v souladu s tabulkou menu.
4. Vaření zahájíte stisknutím „Start/+30 sek./Potvrdit“.



Příklad: Chcete-li při vaření ryby o hmotnosti 350 g použít „Automatické menu“:

1. Otáčejte „“ ve směru hodinových ručiček, dokud se na displeji nezobrazí „A-3“.
2. Pro potvrzení stiskněte „Start/+30 sek./Potvrdit“.

4 Obsluha

- Otočením  vyberte hmotnost ryby tak, aby se na obrazovce zobrazila hodnota „350“.
- Vaření zahájíte stisknutím „Start/+30 sek./Potvrdit“.

4.6.1 Menu automatického vaření

Menu	Hmotnost	Displej
A-1 Automatický opětovný ohřev	200 g	200
	400 g	400
	600 g	600
A-2 Zelenina	200 g	200
	300 g	300
	400 g	400
A-3 Ryby	250 g	250
	350 g	350
	450 g	450
A-4 Maso	250 g	250
	350 g	350
	450 g	450
A-5 Těstoviny	50 g (se 450 ml studené vody)	50
	100 g (se 800 ml studené vody)	100
A-6 Brambory	200 g	200
	400 g	400
	600 g	600
A-7 Pizza	200 g	200
	400 g	400
A-8 Polévka	200 ml	200
	400 ml	400



4.7 Vaření ve více fázích

Maximálně lze nastavit dvě fáze. Pokud je jednou z fází rozmrazování, mělo by se automaticky nastavit jako první fáze. Po skončení jedné fáze a zahájení další se ozve jedno pípnutí.

Automatické menu nelze nastavit jako jednu z více fází.



chcete-li jídlo rozmrazovat po dobu 5 minut a potom vařit při 80% mikrovlnném výkonu po dobu 7 minut. Postupujte takto:

1. Jednou stiskněte „Rozmrazování podle času“ a na displeji se zobrazí „dEF2“.
2. Otočením  nastavte dobu rozmrazování na 5 minut.
3. Jednou stiskněte „Mikrovlnná trouba“.
4. Otočením  zvolte 80% mikrovlnný výkon, až se zobrazí „P80“.
5. Pro potvrzení stiskněte „Start/+30 sek./Potvrdit“.
6. Otočením  nastavte dobu vaření na 7 minut.
7. Vaření zahájíte stisknutím „Start/+30 sek./Potvrdit“.

4.8 Dotaz na aktuální funkci

1. Když během vaření v mikrovlnné troubě stisknete „Mikrovlnná trouba“, zobrazí se na 3 sekundy aktuální výkon.
2. Stisknutím „Hodiny/Minutka“ během vaření můžete zkontrolovat aktuální čas. Zobrazí se na 3 sekundy.

4.9 Dětský zámek

1. **Zamknutí:** V pohotovostním režimu stiskněte „Zastavit/Zrušit“ po dobu 3 sekund a ozve se dlouhé „pípnutí“ značící aktivaci dětského zámku.
2. **Odemknutí:** V zamčeném stavu stiskněte „Zastavit/Zrušit“ po dobu 3 sekund a ozve se dlouhé „pípnutí“ značící deaktivaci dětského zámku.

4.10 Specifikace

1. Při prvním otočení kolečkem se ozve jedno pípnutí.
2. Pokud během vaření otevřete dvířka, pokračujte ve vaření stisknutím „Start/+30 sek./Potvrdit“.
3. Po nastavení programu vaření není po dobu 1 minuty stisknuto „Start/+30 sek./Potvrdit“. Zobrazí se aktuální čas. Nastavení se zruší.
4. Při úspěšném stisku se ozve pípnutí, po neúspěšném stisknutí nebude následovat žádná reakce.
5. Ozve se pět pípnutí oznamující dokončení vaření.

5.1 Čištění



VAROVÁNÍ: K čištění spotřebiče nikdy nepoužívejte benzín, rozpouštědlo, abrazivní čisticí prostředek, kovové objekty nebo tvrdé kartáče.



VAROVÁNÍ: Spotřebič nebo jeho napájecí kabel nikdy nepo-
nořujte do vody či jiné kapaliny.

1. Vypněte spotřebič a odpojte napájecí kabel ze zásuvky.
2. Počkejte, než spotřebič zcela vychladne.
3. Vnitřní část trouby udržujte čistou. V případě, že na stěnách trouby zůstaly zbytky jídla nebo rozlité kapaliny, otřete je navlhčeným hadříkem. Pokud se trouba hodně znečistí, lze použít jemný čisticí prostředek. Vyhněte se použití sprejů a dalších čisticích látek, neboť mohou zanechat skvrny, značky a poničit povrch dveří.
4. Vnější povrchy trouby musí být vyčištěny navlhčeným hadříkem. Nedovolte, aby se voda dostala do větracích otvorů, abyste tak předešli poškození provozních částí v troubě.
5. Obě strany dveří a sklo, těsnění dveří a části v blízkosti těsnění často otírejte navlhčeným hadříkem, abyste odstranili skvrny způsobené rozstříknutím. Nepoužívejte abrazivní čisticí přípravky.
6. Nedovolte, aby ovládací panel zvlhnul. Vyčistěte měkkým navlhčeným hadříkem. Dveře trouby nechte otevřené, abyste během čištění ovládacího panelu předešli nežádoucímu spuštění.
7. Pokud se uvnitř trouby nebo v jejím okolí nahromadí pára, setřete ji měkkým hadříkem. K tomu může dojít, je-li mikrovlnná trouba provozována ve vysoce vlhkých podmínkách. To je normální.
8. V některých případech musíte při čištění vyjmout skleněný talíř. Skleněný talíř omyjte v teplé vodě nebo v myčce.
9. Válec a troubu je třeba čistit pravidelně, aby se předešlo nadměrné hlučnosti. Spodní část trouby stačí otřít hadříkem s jemným čisticím přípravkem. Kroužek lze umýt v teplé vodě nebo v myčce. Když kroužek vyjmete ze spodní části, při jeho vracení zkontrolujte, že jste ho nainstalovali správným směrem.
10. Abyste odstranili špatný zápach z trouby, vložte do mikrovlnné trouby misku s vodou a citrónovou šťávou a kůrou a troubu spusťte na 5 minut v mikrovlnném režimu. Důkladně otřete a vysušte měkkým hadříkem.
11. V případě, že je třeba provést výměnu žárovky v troubě, kontaktujte autorizovaný servis, prosím.
12. Trouba musí být pravidelně čištěna a jakékoli zbytky potravin musí být odstraněny. Není-li trouba udržována čistá, může to způsobit povrchové defekty, které by mohly negativně ovlivnit životnost spotřebiče, což by mohlo způsobit nebezpečí.
13. Tento spotřebič nelikvidujte společně s domácím odpadem; staré trouby musí být zlikvidovány ve speciálních centrech provozovaných městskými úřady.
14. Když se používá funkce grilu, může se objevit malé množství kouře a zápachu, což po určité době používání zmizí.

5.2 Skladování

- Pokud nechcete spotřebič delší dobu používat, důkladně jej uskladněte.
- Zkontrolujte, zda je spotřebič odpojený, vychladlý a zcela suchý.
- Spotřebič skladujte na suchém, chladném místě.
- Spotřebič skladujte mimo dosah dětí.

6 Odstraňování problémů

Normální	
Mikrovlnná trouba ruší TV příjem.	Při provozu mikrovlnné trouby může docházet k rušení rozhlasového a televizního příjmu. Je to podobné rušení malých elektrických spotřebičů, např. mixéru, vysavače a elektrického ventilátoru. To je normální.
Světlo v troubě je ztlumené.	Během mikrovlnného vaření při nízkém výkonu se může světlo v troubě ztlumit. To je normální.
Pára se kumuluje na dveřích, horkých vzduch vychází průduchy	Během vaření může jídla vycházet pára. Většina páry vyjde průduchy. Ale někdy se může kumulovat na chladném místě, např. dveřích trouby. To je normální.
Omylem spuštěná trouba, bez vloženého jídla.	Je zakázané spouštět spotřebič, aniž by v něm byly nějaké potraviny. Je to velmi nebezpečné.

Problém	Možná příčina	Řešení
Troubu nelze spustit.	1) Napájecí kabel není řádně zapojen.	Odpojte ho. Po 10 sekundách ho znovu zapojte.
	2) Pojistka zkratovala nebo se aktivoval jistič okruhu.	Vyměňte pojistku nebo restartujte jistič (opravu provedou profesionálové z naší společnosti).
	3) Problém se zásuvkou.	V zásuvce vyzkoušejte jiné elektrické spotřebiče.
Trouba nehřeje.	4) Dveře nejsou dobře zavřené.	Dveře řádně zavřete.
Skleněný otočný talíř vydává při spuštění mikrovlnné trouby hluk.	5) Otočný talíř a spodní část trouby jsou špinavé.	Při čištění špinavých částí postupujte dle pokynů v "Čištění a údržba".

Najprije pročitajte ovaj priručnik!

Poštovani kupci,

Hvala vam što ste izabrali proizvod tvrtke Beko. Nadamo se da ćete dobiti najbolje rezultate od vašeg proizvoda koji je proizveden s pomoću kvalitetne i moderne tehnologije. Zbog toga prije upotrebe proizvoda pažljivo pročitajte korisnički priručnik i druge popratne dokumente i čuvajte ih kao referencu za buduću upotrebu. Ako predajete proizvod nekome drugome, prosljedite toj osobi i korisnički priručnik. Slijedite sva upozorenja i informacije u korisničkom priručniku.

Značenje simbola

Sljedeći se simboli upotrebljavaju u raznim dijelovima ovog priručnika:



Važne informacije i korisni savjeti o upotrebi.



Upozorenja o opasnim situacijama vezanim za sigurnost života i imovine.



Upozorenje o vrućim površinama.



Ovaj je proizvod proizveden u ekološki prihvatljivim modernim postrojenjima bez štetnog utjecaja na okoliš.

1 Važne upute o sigurnosti i zaštiti okoliša

Ovaj dio sadrži upute o sigurnosti koje će vam pomoći u zaštiti od požara, strujnog udara, izloženosti istjecanju energije mikrovalnog zračenja, tjelesnih ozljeda ili materijalne štete. Nepoštivanje ovih uputa poništava odobrena jamstva.

1.1 Općenita sigurnost

- Nemojte pokušavati uključiti pećnicu kada su vrata otvorena; u suprotnome možete biti izloženi štetnoj energiji mikrovalnog zračenja. Sigurnosna zaštita ne smije se onemogućiti niti mijenjati.
- Nemojte postaviti niti jedan predmet između prednje strane i vrata pećnice. Pripazite da se ostaci prljavštine ili sredstva za čišćenje ne nakupe na površinama za zatvaranje.
- Popravke koji uključuju uklanjanje poklopca koji pruža zaštitu od izlaganja energiji mikrovalnog zračenja mora provoditi ovlaštena osoba/servis. Svaki je drugi pristup opasan.
- Proizvod je namijenjen za kuhanje, zagrijavanje i odmrzavanje hrane u kućanstvu. Ne smije se upotrebljavati u komercijalne svrhe. Proizvođač neće biti odgovoran za štetu nastalu zloupotrebom.
- Nemojte upotrebljavati uređaj u vanjskom prostoru, vlažnom okruženju ili na mjestima gdje se može smočiti.
- Proizvođač neće biti odgovoran i jamstvo neće vrijediti za štetu nastalu zbog zlouporabe ili nepravilnog rukovanja uređajem.
- Nikada nemojte pokušavati rastavljati uređaj. Svi jamstveni zahtjevi će biti odbačeni u slučaju nepravilnog rukovanja.
- Uvijek upotrebljavajte samo originalne dijelove ili one koje je preporučio proizvođač.
- Ne ostavljajte ovaj uređaj bez nadzora dok radi.
- Uvijek upotrebljavajte uređaj na stabilnoj, ravnoj, čistoj, suhoj i protukliznoj površini.
- Uređaj ne smije raditi s vanjskim programatorom sa satom ili odvojenim sustavom s daljinskim upravljanjem.
- Prije prve uporabe uređaja očistite sve dijelove. Detalje pogledajte u dijelu „Čišćenje i održavanje“.
- Uređaj upotrebljavajte samo u namijenjenu svrhu, kako je opisano u ovom priručniku. Nemojte upotrebljavati abrazivna sredstva ili paru na ovom uređaju.

1 Važne upute o sigurnosti i zaštiti okoliša

Ova je pećnica posebno namijenjena zagrijavanju i kuhanju hrane. Nije namijenjena za industrijsku ili laboratorijsku upotrebu.

- Nemojte upotrebljavati uređaj za sušenje odjeće ili kuhinjskih ručnika.
- Uređaj se jako zagrijava tijekom upotrebe. Pazite da ne dodirujete vruće dijelove unutar pećnice.
- Pećnica nije namijenjena sušenju živih bića.
- Nemojte uključivati praznu pećnicu.
- Kuhinjsko posuđe može se zagrijati zbog topline koja se prenosi sa zagrijane hrane na posuđe. Možda će vam biti potrebne rukavice za pećnicu da biste držali posuđe.
- Potrebno je provjeriti je li posuđe prikladno za upotrebu u mikrovalnim pećnicama.
- Nemojte stavljati pećnicu na štednjake ili druge uređaje koji proizvode toplinu. U suprotnome, uređaj se može oštetiti i jamstvo neće vrijediti.
- Mikrovalna pećnica ne smije se postaviti u element koji nije u skladu s uputama za upotrebu.

- Pri otvaranju poklopca ili folije nakon kuhanja hrane, može se pojaviti para.
- Upotrebljavajte rukavice kada primate poklopac ili foliju nakon kuhanja hrane.
- Uređaj i njegove dostupne površine mogu se jako zagrijati pri upotrebi.
- Vrata i vanjsko staklo mogu se jako zagrijati pri upotrebi.

1.1.1 Električna sigurnost

- Mikrovalna pećnica tvrtke Beko u skladu je sa sigurnosnim standardima; stoga, ako su uređaj ili kabel napajanja oštećeni, prodavač, servisni centar ili kvalificirani i ovlašteni servis mora ih popraviti ili zamijeniti da bi se izbjegle sve opasnosti. Pogrešan ili nekvalificirani popravak može biti opasan i uzrokovati opasnost za korisnika.
- Provjerite odgovara li vaša električna mreža podacima na tipskoj pločici uređaja. Napajanje uređaja možete isključiti jedino izvlačenjem utikača iz utičnice.
- Upotrebljavajte uređaj samo s uzetom utičnicom.

1 Važne upute o sigurnosti i zaštiti okoliša

- Nikada nemojte upotrebljavati uređaj ako su kabel napajanja ili uređaj vidljivo oštećen.
- Ne upotrebljavajte produžni kabel za rad uređaja.
- Nikad ne dodirujte uređaj ili utikač ako su vam ruke vlažne ili mokre.
- Postavite uređaj na takav način da je utikač uvijek dostupan.
- Oštećenja kabela napajanja spriječite tako da ga ne pritišćete, ne presavijate i ne trljate o oštre rubove. Držite kabel napajanja podalje od vrućih površina i otvorenog plamena.
- Pazite da ne postoji opasnost da će se kabel napajanja slučajno povući ili da će netko zapeti o njega dok se uređaj koristi.
- Izvucite utikač iz napajanja prije svakog čišćenja i kad uređaj nije u uporabi.
- Nemojte povlačiti kabel napajanja da biste isključili uređaj iz napajanja i nemojte namotavati kabel napajanja oko uređaja.
- Ne uranjajte uređaj, kabel napajanja ili utikač u vodu ili druge tekućine. Ne držite uređaj pod mlazom tekuće vode.
- Kada zagrijavate hranu u plastičnim ili papirnatim posudama, često provjeravajte pećnicu jer postoji mogućnost zapaljivanja.
- Uklonite žice i/ili metalne ručke papirnatih ili plastičnih vrećica prije nego što vrećice prikladne za upotrebu u mikrovalnoj stavite u pećnicu.
- Ako primijetite dim, isključite uređaj ili ga odspojite s napajanja i držite vrata zatvorenima da biste spriječili zapaljivanje.
- Nemojte ništa pohranjivati unutar pećnice. Nemojte ostavljati papir, kuhinjski materijal ili hranu unutar pećnice kada se pećnica ne upotrebljava.
- Sadržaj bočica za hranjenje i staklenki hrane za djecu mora se promiješati i protresti te se moraju provjeriti temperature prije konzumacije da bi se izbjegle opekline.
- Ovaj je uređaj u Grupi 2 klase B ISM opreme. Grupa 2 sadrži svu ISM (industrijsku, znanstvenu i medicinsku) opremu kod koje se radiofrekvencija energije namjerno stvara i/ili upotrebljava u obliku elektromagnetskog zračenja za obradu materijala.

1 Važne upute o sigurnosti i zaštiti okoliša

- Oprema klase B prikladna je za upotrebu u kućanstvima i ustanovama izravno povezanim na mrežu niskog napajanja.
- Vrata i vanjska površina uređaja može se zagrijati tijekom upotrebe.
- Prije premještanja uređaja osigurajte okretnu ploču kako biste spriječili oštećenje.
- Nemojte upotrebljavati mikrovalnu pećnicu za kuhanje ili zagrijavanje jaja s ili bez ljuske.

1.1.2 Sigurnost proizvoda

- Tekućina i ostala hrana ne smije se zagrijavati u zatvorenim posudama jer postoji rizik od eksplozije.
- Zagrijavanje pića u mikrovalnoj pećnici može uzrokovati da se zakuhaju i prskaju nakon što ih izvadite iz pećnice; zbog toga budite oprezni kada držite spremnike.
- Nemojte ništa pržiti u pećnici. Vruće ulje može oštetiti dijelove i materijale pećnice, a može čak uzrokovati i opekline kože.
- Probušite hranu s debelom korom poput krumpira, tikvica, jabuka i kestenja.
- Uređaj se mora postaviti na način da je njegova stražnja strana okrenuta prema zidu.
- Ako su vrata ili mehanizam zatvaranja vrata oštećeni, pećnica se ne smije upotrebljavati dok je ne popravi kvalificirana osoba.

- Nikada nemojte uklanjati dijelove sa stražnje ili bočne strane uređaja koji štite najmanju udaljenost između stranica elementa i uređaja, kako biste omogućili potrebni protok zraka.

1.2 Namjena

- Mikrovalna pećnica namijenjena je samo za ugradbenu upotrebu.
- Ne upotrebljavajte uređaj ni za što drugo osim za predviđenu upotrebu.
- Ne upotrebljavajte uređaj kao izvor topline.
- Mikrovalna je pećnica namijenjena samo za odmrzavanje, kuhanje i pirjanje hrane.
- Nemojte prekuhavati hranu; u suprotnome, može doći požara.
- Nemojte upotrebljavati čistače na paru za čišćenje uređaja.

1 Važne upute o sigurnosti i zaštiti okoliša

1.3 Sigurnost djece

- Preporučuje se iznimna pažnja kad se uređaj upotrebljava blizu djece i ljudi s ograničenim tjelesnim, osjetilnim ili mentalnim sposobnostima.
- Uređaj mogu upotrebljavati djeca od 8 godina ili starija i osobe s ograničenim fizičkim, osjetilnim ili mentalnim sposobnostima ili pak s nedostatkom iskustva i znanja, ako su pod nadzorom ili primaju upute vezane za upotrebu proizvoda i razumiju rizike. Djeca se ne smiju igrati uređajem. Čišćenje i održavanje ne smiju provoditi djeca, osim ako su pod nadzorom starijih osoba.
- Opasnost od gušenja! Ambalažu držite podalje od djece.
- Dopustite djeci upotrebu mikrovalne pećnice bez nadzora samo kada su dobila upute kako bi mogla upotrebljavati mikrovalnu pećnicu na siguran način i razumiju opasnosti nepravilne upotrebe.
- Zbog pretjerane topline koja nastaje u načinu roštilja i kombiniranom načinu, djeca smiju upotrebljavati ove načine samo kada su pod nadzorom odraslih osoba.

- Uređaj i kabel napajanja držite izvan dohvata djece mlađe od 8 godina.
- Uređaj i njegove dostupne površine mogu se jako zagrijati pri upotrebi. Držite djecu podalje.

1.4 Usklađenost s Direktivom o električnoj i elektroničkoj opremi (WEEE) i zbrinjavanju otpada:

Ovaj proizvod usklađen je s EU Direktivom WEEE (2012/19/EU). Ovaj proizvod nosi klasifikacijsku oznaku za električni i elektronski otpad (WEEE).



Ovaj je proizvod proizveden s visokokvalitetnim dijelovima i materijalima koji se mogu ponovno upotrijebiti i prikladni su za reciklažu. Ne odlažite otpadne uređaje s normalnim otpadom iz kućanstva i drugim otpadom na kraju servisnog vijeka. Odnosite ga u sabirni centar za recikliranje električne i elektroničke opreme. Obratite se lokalnim vlastima da biste saznali više informacija o sabirnim centrima.

1.5 Usklađenost s Direktivom o zabrani uporabe određenih opasnih tvari u električnoj i elektroničkoj opremi (RoHS):

Proizvod koji ste kupili usklađen je s EU Direktivom RoHS (2011/65/EU). Ne sadrži štetne i zabranjene materijale navedene u Direktivi.

1.6 Informacije o pakiranju



Ambalaža proizvoda izrađena je od materijala koji se mogu reciklirati u skladu s nacionalnim zakonodavstvom. Nemojte odlagati ambalažu zajedno s kućanskim ili ostalim otpadom. Odnosite ih na odlagališta za ambalažu koja je odredilo lokalno zakonodavstvo.

2 Vaša mikrovalna pećnica

2.1 Pregled

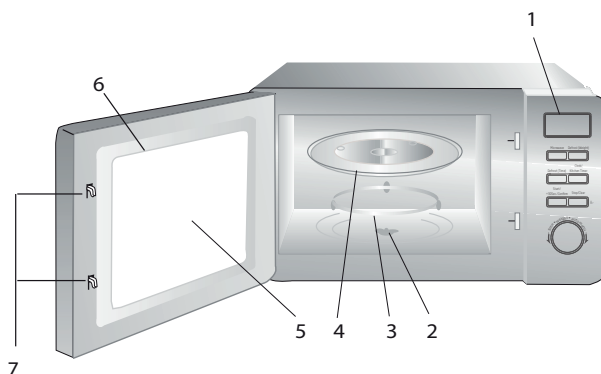

1. Kontrolna ploča
2. Osovina okretne ploče
3. Potpora okretne ploče
4. Stakleni pladanj
5. Prozor pećnice
6. Grupa vrata
7. Sigurnosni sustav blokade vrata

2.2 Tehnički podaci

Potrošnja energije	230 V~50 Hz, 1250 W (Mikrovalna)
Izlaz	800 W
Frekvencija rada	2450 MHz
Vrijednost ampera	5 A
Vanjske dimenzije (Mikrovalna pećnica)	258,2 mm (V) / 439,5 mm (Š) / 356 mm (D)
Unutarnje dimenzije pećnice	205,2 mm (V) / 303,6 mm (Š) / 306 mm (D)
Kapacitet pećnice	20 litara
Neto masa	11,1 kg
Neto masa (Sadržaj pribora)	12,1 kg

Oznake na proizvodu ili vrijednosti naznačene u dokumentima isporučenima s proizvodom vrijednosti su dobivene u laboratorijskim uvjetima po važećim standardima. Te se vrijednosti mogu razlikovati s obzirom na upotrebu proizvoda i uvjetima okoline. Vrijednosti napajanja testirane su na 230 V.

2.3 Postavljanje okretne ploče



- Nikada nemojte postavljati stakleni pladanj naopak. Stakleni pladanj nikada ne smije biti ograničen.
- Tijekom kuhanja, uvijek se moraju upotrebljavati stakleni pladanj i potpora okretne ploče.
- Sva hrana i posude s hranom uvijek se moraju postaviti na stakleni pladanj za kuhanje.
- Ako stakleni pladanj ili potpora okretne ploče napuknu ili se slome, obratite se najbližem ovlaštenom servisnom centru.

3 Postavljanje i povezivanje

3.1 Postavljanje i povezivanje

- Uklonite svu ambalažu i dodatke. Pregledajte ima li pećnica oštećenja poput udubljenja ili slomljenih vrata. Nemojte postavljati pećnicu ako je oštećena.
- Uklonite zaštitni sloj koji se nalazi na površini elementa mikrovalne pećnice.
- Nemojte uklanjati svjetlosmeđi Mica poklopac koji je pričvršćen u unutrašnjosti pećnice za zaštitu magnetrona.
- Odaberite ravnu površinu koja pruža dovoljno prostora za ulazne i izlazne kanale.

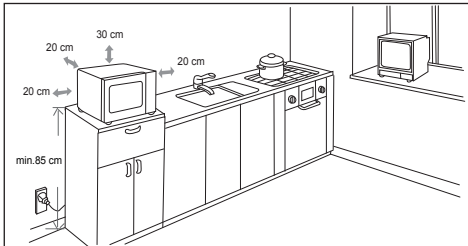

- Minimalna visina postavljanja jest 85 cm.
- Stražnja površina uređaja mora se postaviti uza zid. Ostavite razmak od najmanje 30 cm iznad pećnice; najmanja udaljenost između pećnice i susjednog zida trebala bi biti 20 cm.
- Nemojte uklanjati noge ispod pećnice.
- Blokiranje ulaznih i/ili izlaznih otvora može oštetiti pećnicu.
- Postavite pećnicu što je dalje moguće od radiouređaja i TV-prijemnika. Rad mikrovalne pećnice može uzrokovati smetnje u radio ili TV-prijemu. 2. Uključite pećnicu u standardnu utičnicu za kućanstvo. Provjerite jesu li napon i frekvencija jednaki kao i napon i frekvencija na tipskoj pločici.



Dostupna površina može se zagrijati tijekom rada.



UPOZORENJE: Pećnicu nemojte postavljati na površinu za kuhanje ili druge uređaje koji proizvode toplinu. Ako se pećnica postavi blizu izvora topline ili iznad njega, mogla bi se oštetiti i garancija će prestati biti valjana.

4.1 Kontrolna ploča

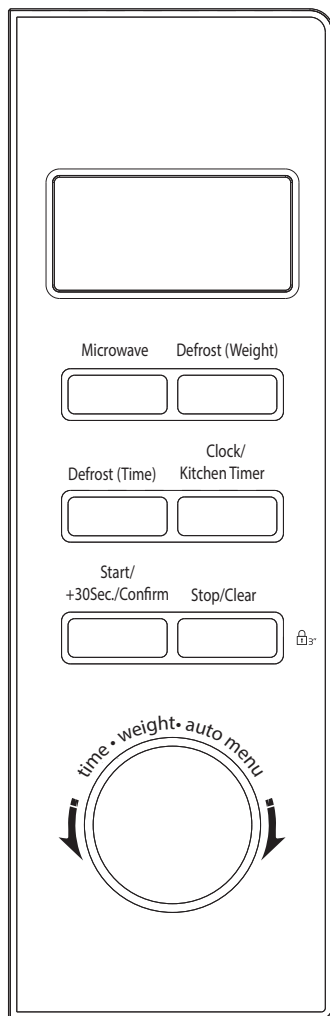



4.2 Upute za uporabu

Ova mikrovalna pećnica upotrebljava moderne elektroničke komande za podešavanje parametara kuhanja kako bi bolje zadovoljila vaše potrebe za kuhanjem.

4.2.1 Postavljanje vremena

Kada je mikrovalna pećnica uključena, na LED zaslonu prikazat će se „0:00“ i zvučni će se signal oglasiti jednom.

1. Jednom pritisnite „Sat / Kuhinjski programator vremena“ i znamenke za sate početi će treperiti.
2. Okrenite  da biste namjestili sat; unesena vrijednost mora biti između 0 i 23.
3. Pritisnite tipku „Sat / Kuhinjski programator vremena“ i znakovi za minute početi će treperiti.
4. Okrenite  da biste namjestili minute; unesena vrijednost mora biti između 0 i 59.
5. Pritisnite tipku „Sat / Kuhinjski programator vremena“ da biste dovršili postavke vremena. Treperiti će simbol „:“ i pojaviti će se vrijeme.



Ako sat nije postavljen, neće raditi kada se uključiti.



Ako pritisnete „Zaustavi/Otkazi“ tijekom postavke vremena, pećnica će se automatski vratiti na prethodni način.

4.2.2 Kuhinjski programator vremena (brojač)

Pećnica je opremljena automatskim brojačem koji nije povezan s funkcijama pećnice i može se zasebno upotrebljavati u kuhinji (može se postaviti na maks. 95 minuta.)

1. Jednom pritisnite „Sat / Kuhinjski programator vremena“ i na LED zaslonu prikazat će se 00:00.
2. Okrenite  da biste unijeli ispravno vrijeme.
3. Pritisnite „Kreni / +30 Sek. / Potvrdi“ da biste potvrdili postavku.

4. Kada se dosegne kuhinjsko vrijeme, pokazatelj će se isključiti. Zvučni će se signal oglasiti 5 puta.

Ako je postavljen sat (sustav od 24 sata), na zaslonu će se prikazati trenutačno vrijeme.

Pritisnite „Zaustavi/Poništi“ da biste prekinuli programator vremena u bilo koje vrijeme.



Kuhinjski programator vremena funkcionira drugačije od sustava od 24 sata. Kuhinjski programator vremena samo je programator vremena.

4.2.3 Kuhanje s pomoću mikrovalne pećnice

1. Pritisnite „Mikrovalna“ i na LED zaslonu prikazat će se „P100“.

2. Nekoliko puta pritisnite „Mikrovalna“ ili okrenite  da biste odabrali mikrovalnu snagu i prikazat će se „P100“, „P80“, „P50“, „P30“, „P10“, tim redoslijedom.

3. Pritisnite „Kreni / +30 Sek. / Potvrdi“ da biste potvrdili i okrenite  da biste postavili vrijeme kuhanja na vrijednost između 0:05 i 95:00.

4. Ponovno pritisnite „Kreni / +30 Sek. / Potvrdi“ da biste počeli kuhati.



Primjer: Ako želite upotrebljavati 80 % mikrovalne snage da biste kuhali 20 minuta, možete upravljati pećnicom sljedećim koracima.

5. -Jednom pritisnite „Mikrovalna“ i na zaslonu će se prikazati „P100“.

6. Ponovno pritisnite „Mikrovalna“ i okrenite  da biste mikrovalnu snagu postavili na 80 %.

7. Pritisnite „Kreni / +30 Sek. / Potvrdi“ da biste potvrdili i na zaslonu će se prikazati „P 80“.

8. Okrenite  da biste podesili vrijeme kuhanja dok se na pećnici ne prikaže „20:00“.

9. Pritisnite „Kreni / +30 Sek. / Potvrdi“ da biste počeli kuhati.

Koraci za podešavanje vremena na gumbu za kodiranje jesu:

Postavljanje trajanja	Vrijednost povećanja
0 - 1 minuta	5 sekundi
1 - 5 minuta	10 sekundi
5 - 10 minuta	30 sekundi
10 - 30 minuta	1 minuta
30 - 95 minuta	5 minuta

Tablica mikrovalne snage

Pritisnite	Jednom	Dva puta	Tri puta	4 puta	5 puta
Mikrovalna snaga	100 %	80 %	50 %	30 %	10 %

4.3 Brzo kuhanje

1. U stanju čekanja pritisnite tipku „Kreni / +30 Sek. / Potvrdi“ da biste 30 sekundi kuhali sa 100 %-tnom snagom. Svaki pritisak na istu tipku produžit će vrijeme za 30 sekundi. Maksimalno je vrijeme kuhanja 95 minuta.
2. Tijekom mikrovalnog kuhanja i procesa odmrzavanja pritisnite „Kreni / +30 Sek. / Potvrdi“ da biste produžili vrijeme kuhanja.
3. U stanjima čekanja, okrenite „“ ulijevo da biste izravno odabrali vrijeme kuhanja. Nakon što odaberete vrijeme, pritisnite „Kreni / +30 Sek. / Potvrdi“ da biste počeli kuhati. Mikrovalna je snaga 100 %.



U stanjima automatskog menija i odmrzavanja prema težini, vrijeme kuhanja ne može se povećati pritiskom na „Kreni / +30 Sek. / Potvrdi“



4.4 Odmrzavanje prema težini

1. Jednom pritisnite „Odmrzavanje prema težini“ i na zaslonu će se prikazati „dEF1“.
2. Okrenite „“ da biste odabrali težinu hrane od 100 to 2000 g.
3. Pritisnite „Kreni / +30 Sek. / Potvrdi“ da biste počeli odmrzavati.

4.5 Odmrzavanje prema vremenu

1. Jednom pritisnite „Odmrzavanje prema vremenu“ i na zaslonu će se prikazati „dEF2“.
2. Okrenite „“ da biste odabrali vrijeme odmrzavanja. Maksimalno vrijeme jest 95 minuta.
3. Pritisnite „Kreni / +30 Sek. / Potvrdi“ da biste počeli odmrzavati. Jačina je odmrzavanja P30 i ne može se promijeniti.

4.6 Automatski meni

1. Okrenite „“ u smjeru kazaljke na satu da biste odabrali željeni meni. Prikazat će se meniji između „A-1“ i „A-8“, odnosno pizza, meso, povrće, tjestenina, krumpir, riba, piće i kokice.
2. Pritisnite „Kreni / +30 Sek. / Potvrdi“ da biste potvrdili.
3. Okrenite „“ da biste izabrali zadanu težinu u skladu s grafikonom menija.
4. Pritisnite „Kreni / +30 Sek. / Potvrdi“ da biste počeli kuhati.



Primjer: Ako želite upotrijebiti „Automatski meni“ za kuhanje 350 g ribe:

1. Okrenite „“ u smjeru kazaljke na satu dok se na zaslonu ne prikaže „A-3“.
2. Pritisnite „Kreni / +30 Sek. / Potvrdi“ da biste potvrdili.

4 Rad

3. Okrenite  da biste odabrali težinu ribe dok se na zaslonu ne prikaže „350“.
4. Pritisnite „Kreni / +30 Sek. / Potvrdi“ da biste počeli kuhati.

4.6.1 Meni automatskog kuhanja

Meni	Težina	Zaslon
A-1 Automatsko podgrijavanje	200 g	200
	400 g	400
	600 g	600
A-2 Povrće	200 g	200
	300 g	300
	400 g	400
A-3 Riba	250 g	250
	350 g	350
	450 g	450
A-4 Meso	250 g	250
	350 g	350
	450 g	450
A-5 Tjestenina	50 g (s 450 ml hladne vode)	50
	100 g (s 800 ml hladne vode)	100
A-6 Krumpir	200 g	200
	400 g	400
	600 g	600
A-7 Pizza	200 g	200
	400 g	400
A-8 Juha	200 ml	200
	400 ml	400



4.7 Kuhanje u više faza

Moguće je postaviti najviše dvije faze. Ako je jedna faza odmrzavanje, ona se automatski treba postaviti kao prva faza. Nakon svake faze oglasit će se zvučni signal i započet će nova faza.

Automatski se meni ne može postaviti kao jedna od više faza.



Ako želite odmrzavati hranu 5 minuta i zatim kuhati s mikrovalnom snagom od 80 % tijekom 7 minuta. Koraci su sljedeći:

1. Jednom pritisnite „Odmrzavanje prema vremenu“ i na zaslonu će se prikazati „dEF2“.
2. Okrenite  da biste podesili vrijeme odmrzavanja od 5 minuta;
3. Jednom pritisnite „Mikrovalna“;
4. Okrenite „“ da biste odabrali mikrovalnu snagu od 80 % dok se ne prikaže „P80“;
5. Pritisnite „Kreni / +30 Sek. / Potvrdi“ da biste potvrdili;
6. Okrenite  da biste podesili vrijeme kuhanja od 7 minuta;
7. Pritisnite „Kreni / +30 Sek. / Potvrdi“ da biste počeli kuhati.

4.8 Funkcija upita

1. U stanjima kuhanja mikrovalne pritisnite „Mikrovalna“ i trenutna će se razina snage prikazati na 3 sekunde.
2. Tijekom stanja kuhanja, pritisnite „Sat / Kuhinjski programator vremena“ da biste provjerili trenutno vrijeme. Prikazat će se na 3 sekunde.

4.9 Zaštita za djecu

1. **Zaključavanje:** U stanju čekanja, pritisnite „Zaustavi/Otkazi“ na 3 sekunde i začut će se dugačak glasovni signal koji označava ulazak u stanje zaštite za djecu.
2. **Otključavanje:** U zaključanom stanju, pritisnite „Zaustavi/Otkazi“ na 3 sekunde i začut će se dugačak glasovni signal koji označava da je brava otključana.

4.10 Specifikacije

1. Kada na početku okrenete gumb, zvučni će se signal oglasiti jedan put;
2. Ako su vrata otvorena tijekom kuhanja, „Kreni / +30 Sek. / Potvrdi“ mora biti pritisnuto da bi se kuhanje nastavilo;
3. Nakon što se postavi program kuhanja, „Kreni / +30 Sek. / Potvrdi“ ne smije se pritisnuti u roku od 1 minute. Prikazat će se trenutačno vrijeme. Postavka će se poništiti.
4. Ako je pritisak bio učinkovit, zvučni će se signal oglasiti jedan put; ako pritisak nije bio učinkovit, neće biti zvučnog signala.
5. Zvučni će se signal oglasiti pet puta da bi vas podsjetio kada je kuhanje završeno.

5 Čišćenje i održavanje

5.1 Čišćenje



UPOZORENJE: Nikada nemojte upotrebljavati benzin, otapala, abrazivna sredstva za čišćenje, metalne predmete ili tvrde četke.



UPOZORENJE: Ne uranjajte uređaj u vodu ili bilo koju drugu tekućinu.

1. Isključite uređaj i isključite ga iz utičnice.
2. Pustite da se uređaj ohladi do kraja.
3. Držite unutrašnjost pećnice čistom. Kada se hrana ili prolivena tekućina zaljepi na stranice pećnice, obrišite vlažnom krpom. Ako se pećnica jako zaprlja, može se upotrebljavati blagi deterdžent. Izbjegavajte upotrebu sprejeva i ostalih jakih sredstava za čišćenje, jer mogu uzrokovati mrlje, tragove i neprozirnost na površini vrata.
4. Vanjske površine pećnice moraju se čistiti vlažnom krpom. Nemojte dopustiti ulazak vode iz ventilacijskih otvora kako biste spriječili oštećenje radnih dijelova pećnice.
5. Često brišite obje strane vrata i stakla, brtvi na vratima i dijelova blizu brtvi s vlažnom krpom da biste uklonili mrlje od prskanja hrane ili tekućine. Nemojte upotrebljavati abrazivna sredstva za čišćenje.
6. Nemojte dopustiti da se upravljačka ploča smoči. Čistite samo vlažnom mekom krpom. Ostavite vrata otvorena da biste spriječili slučajan rad tijekom čišćenja upravljačke ploče.
7. Ako se para nakupi unutar ili oko vrata, obrišite je mekom krpom. Do ovoga može doći ako mikrovalna pećnica radi u vlažnim uvjetima. To je normalno.
8. U nekim ćete slučajevima morati ukloniti stakleni pladanj zbog čišćenja. Operite pladanj u toploj vodi sa sapunom ili u perilici za suđe.

9. Prsten s kotačićima trebao bi se redovito čistiti da bi se izbjegla prevelika buka. Trebalo bi biti dovoljno obrisati donju površinu pećnice blagim deterdžentom. Prsten s kotačićima može se prati u toploj vodi sa sapunom ili u perilici za suđe. Kada uklonite prsten s kotačićima iz unutrašnjeg donjeg dijela pećnice zbog čišćenja, osigurajte da ga postavite na ispravno mjesto dok ga zamjenjujete.
10. Za uklanjanje neugodnih mirisa iz pećnice, postavite čašu vode i soka i koru limuna u duboku posudu prikladnu za upotrebu u mikrovalnoj te uključite pećnicu na 5 minuta u načinu mikrovalne. Temeljito obrišite i osušite suhom krpom.
11. Kada je potrebno zamijeniti svjetiljku u pećnici, obratite se ovlaštenom servisu.
12. Pećnica se mora redovito čistiti i ostaci hrane trebaju se ukloniti. Ako se pećnica ne održava čistom, to može uzrokovati površinska oštećenja koja mogu negativno utjecati na vijek trajanja uređaja i to može uzrokovati potencijalne rizike.
13. Nemojte odlagati uređaj s kućanskim otpadom; stare se pećnice trebaju odlagati u posebne centre za otpad, ovisno o gradskoj upravi.
14. Kada se mikrovalna pećnica upotrebljava u funkciji roštilja, može se pojaviti mala količina dima i neugodnog mirisa koji će nestati nakon određenog vremena upotrebe.

5.2 Pohrana

- Ako ne planirate koristiti uređaj dulje vrijeme, pažljivo ga pohranite.
- Provjerite da je uređaj isključen iz struje, da se ohladio i da je u potpunosti suh.
- Pohranite uređaj na hladnom i suhom mjestu.
- Držite uređaj podalje od dosega djece.

6 Rješavanje problema

Normalno	
Mikrovalna pećnica ometa TV-prijem	Tijekom rada mikrovalne pećnice, može doći do smetnji u radio i TV-prijemu. Te su smetnje slične kao i one uzrokovane malim električnim uređajima poput miksera, usisavača i električnog sušila za kosu. To je normalno.
Svjetlo pećnice prigušeno je	Tijekom mikrovalnog kuhanja niske snage, svjetlo pećnice može biti prigušeno. To je normalno.
Para se nakuplja na vratima, vrući zrak izlazi iz otvora	Tijekom kuhanja, para može izlaziti iz hrane. Većina te pare izaći će kroz otvore. Ali dio se može nakupiti na hladnim mjestima poput vrata pećnice. To je normalno.
Pećnica se slučajno uključila, a unutra nema hrane.	Pećnica se ne smije uključiti ako u njoj nema hrane. To je vrlo opasno.

Problem	Mogući uzrok	Rješenje
Pećnica se ne može uključiti.	1) Kabel napajanja nije ispravno uključen.	Isključite ga. Zatim ga ponovo uključite nakon 10 sekundi.
	2) Osigurač je pregorio ili je aktiviran prekidač strujnog kruga.	Zamijenite osigurač ili ponovo postavite prekidač strujnog kruga (koji je popravilo profesionalno osoblje naše tvrtke).
	3) Problem s utičnicom.	Isprobajte utičnicu s drugim električnim uređajima.
Pećnica se ne zagrijava.	4) Vrata nisu ispravno zatvorena.	Ispravno zatvorite vrata.
Staklena okretna ploča proizvodi buku tijekom rada mikrovalne pećnice	5) Okretna ploča i dno pećnice su prljavi.	Pogledajte odjeljak „Čišćenje i održavanje“ za čišćenje prljavih dijelova.



Najskôr si prečítajte túto používateľskú príručku!

Drahý zákazník,

Ďakujeme vám, že ste si vybrali produkt značky Beko. Dúfame, že dosiahnete najlepšie výsledky so svojim produktom, ktorý sa vyrobil s vysokou kvalitou a najmodernejšou technológiou. Z tohto dôvodu si pred použitím produktu pozorne prečítajte celú túto používateľskú príručku a všetky ostatné sprievodné dokumenty a uschovajte ich pre referenciu do budúcnosti. Ak produkt dáte niekomu inému, dajte mu tiež používateľskú príručku. Dodržujte všetky varovania a informácie v používateľskej príručke.

Význam symbolov

V rôznych častiach tohto návodu na použitie sú použité nasledujúce symboly:

	Dôležité informácie o užitočných tipoch na použitie.
	Upozornenie na nebezpečné situácie týkajúce sa ohrozenia života a majetku.
	Upozornenie na horúce povrchy.



Tento produkt bol vyrobený v ekologicky šetrných a moderných zariadeniach bez poškodenia prírody.

Tento oddiel obsahuje bezpečnostné pokyny, ktoré pomôžu s ochranou pred zranením osôb alebo poškodením majetku, vzniku požiaru, zásahom elektrickým prúdom. Nedodržanie týchto pokynov zruší platnosť záruky.

1.1 Všeobecná bezpečnosť

- Nepokúšajte sa rúru spustiť ak sú dvere otvorené; v takom prípade sa môžete vystaviť škodlivému mikrovlnnému žiareniu. Bezpečnostné zámky nesmie byť rozbité alebo zablokované.
- Nevkladajte žiadny predmet medzi prednú stranu a dvere rúry. Nedovoľte, aby sa na povrchu udržali nečistoty alebo zvyšky čistiacich prostriedkov.
- Akékoľvek servisné práce zahŕňajúce vybratie krytu, ktorý zabezpečuje ochranu pred vystavením sa mikrovlnnému žiareniu musí vykonať autorizovaný servis. Akýkoľvek iný prístup je nebezpečný.
- Váš produkt je určený na varenie, ohrievanie a rozmrazovanie potravín v domácnosti. Nesmie byť používaný na komerčné účely. Výrobca nenesie zodpovednosť za škody spôsobené zlým používaním.
- Tento spotrebič nepoužívajte vonku, v kúpeľni, vo vlhkom prostredí alebo na miestach, kde môže zvlhnúť.
- Nie je možné uplatniť žiadnu záruku ani požadovať plnenie za zodpovednosť za škody vyplývajúce zo zlého použitia alebo nesprávnej manipulácie so spotrebičom.
- Nikdy sa nepokúšajte spotrebič demontovať. Na škody spôsobené nesprávnou manipuláciou sa nevzťahuje záruka.
- Používajte len originálne časti odporúčané výrobcom.
- Nenechávajte spotrebič bez dozoru, pokiaľ je v prevádzke.
- Spotrebič vždy používajte na stabilnom, rovnom, čistom a suchom povrchu.
- Tento spotrebič nesmie byť používaný s externým časovačom alebo samostatným systémom diaľkového ovládania.
- Než spotrebič použijete prvýkrát, vyčistite všetky časti. Prečítajte si údaje v časti "Čistenie a starostlivosť".
- Spotrebič používajte iba na určený účel, ako je popísané v tomto návode.

Dôležité bezpečnostné pokyny a pokyny týkajúce sa životného prostredia

- Na tento spotrebič nepoužívajte abrazívne chemikálie ani páru. Táto rúra je určená predovšetkým na varenie a ohrievanie potravín. Nie je určená na priemyselné alebo laboratórne použitie.
- Spotrebič nepoužívajte na sušenie oblečenia alebo utierok.
 - Spotrebič sa pri používaní veľmi zahreje. Dajte pozor, aby ste sa nedotkli horúcich častí v rúre.
 - Vaša rúra nie je navrhnutá na sušenie žiadnych živých stvorení.
 - Rúru nespúšťajte prázdnu.
 - Kuchynské náčinie sa môže z dôvodu tepla prenoseného z ohriateho jedla na náčinie zahriať. Pri prenášaní náčinie môžete potrebovať chňapku.
 - Kuchynské náčinie je potrebné skontrolovať, aby sa zabezpečilo, že je vhodné na použitie v mikrovlnných rúrach.
 - Rúru nekladte na žiadny spotrebič generujúce teplo. V opačnom prípade môže dôjsť k poškodeniu a zrušeniu platnosti záruky.
 - Mikrovlnná rúra nesmie byť umiestnená do skrine, ktorá nezodpovedá pokynom na inštaláciu.
 - Počas otvorenia krytu alebo fólie zakrývajúcej jedlo môže po uvarení jedla vychádzať para.
 - Pri vyberaní ohriateho jedla používajte chňapky.
 - Spotrebič a jeho dostupné povrchy sa môžu počas používania veľmi zahriať.
 - Dvere a vonkajšie sklo sa môžu počas používania spotrebiča veľmi zahriať.

1.1.1 Elektrická bezpečnosť

- Mikrovlnná rúra Beko splňa platné bezpečnostné štandardy, v prípade akéhokoľvek poškodenia spotrebiča alebo napájacieho kábla musí byť vykonaná oprava alebo výmena predajcom, servisným centrom alebo odborníkom z autorizovaného servisu, čím sa predíde poškodeniu. Chybná alebo neodborná oprava môže spôsobiť nebezpečenstvo a riziko pre užívateľa.
- Skontrolujte, či vaša napájanie zodpovedá informáciám uvedeným na štítku spotrebiča. Jediný spôsob, ako odpojiť zariadenie od zdroja napájania, je odpojiť napájací adaptér.

Dôležité bezpečnostné pokyny a pokyny týkajúce sa životného prostredia

- Spotrebič zapájajte iba do uzemnenej zásuvky.
- Nikdy nepoužívajte spotrebič, ak je poškodený napájací kábel alebo spotrebič.
- Pre prácu so spotrebičom nepoužívajte predlžovací kábel.
- Nikdy nesiahajte na spotrebič alebo zástrčku mokrými alebo vlhkými rukami.
- Spotrebič umiestnite tak, aby bola zástrčka vždy prístupná.
- Zabráňte poškodeniu napájacieho kábla, zabráňte jeho zatlačení, ohnutiu alebo odieraniu o ostré hrany. Napájací kábel udržiujte mimo horúce povrchy a otvorený oheň.
- Uistite sa, že neexistuje žiadne nebezpečenstvo, že by bol napájací kábel náhodne vytiahnutý alebo že by o neho mohol niekto počas používania zakopnúť.
- Spotrebič odpojte pred každým čistením a v prípade, že ho nepoužívate.
- Pri odpojení z napájacej siete za napájací kábel spotrebiča neťahajte a nikdy ho nevinujte okolo spotrebiča.
- Spotrebič, napájací kábel alebo zástrčku neponárajte do vody ani iných kvapalín. Nedržte pod tečúcou vodou.
- Počas ohrievania potravín v plastových alebo papierových nádobách rúry z dôvodu možnosti vznietenia často kontrolujte.
- Kým vrečka s potravinami vložíte do mikrovlnnej rúry, odstráňte kovové sponky a / alebo iné časti.
- Ak spozorujete dym, spotrebič vypnite alebo ho odpojte, dvere nechajte zatvorené, aby ste predišli vznieteniu.
- Vnútorňá časť rúry nepoužívajte ako úložný priestor. Keď sa rúra nepoužíva, nenechávajte v nej žiadne papiere, materiál na varenie ani potraviny.
- Obsah dojčenských fliaš a fľaštičiek s detskou výživou treba pred použitím premiešať alebo s nimi zatrepať, aby ste tak predišli popáleninám.

Dôležité bezpečnostné pokyny a pokyny týkajúce sa životného prostredia

- Tento spotrebič spadá do skupiny 2 triedy B zariadenia ISM. Skupina 2 obsahuje všetky ISM zariadenia (priemyselné, vedecké a lekárske), ktoré generuje vysokofrekvenčnú energiu a/alebo sa používa vo forme elektromagnetického žiarenia pre ošetrovanie materiálu a elektro zariadení.
- Zariadenie triedy B je vhodné na použitie v domácom prostredí priamo pripojenom k napájacej sieti s nízkym napätím.
- Dvere alebo vonkajší povrch spotrebiča sa môže počas používania veľa zahriať.
- Potraviny so šupkou ako sú zemiaky, cukety, jablká a gaštany prepíchnite.
- Spotrebič musí byť umiestnený tak, aby jeho zadná časť smerovala ku stene.
- Ak sú dvierka alebo tesnenie dvierok poškodené, rúra nesmie byť používaná kým nebude opravená kompetentnou osobou.
- Kým spotrebič vyberiete, zaistíte otočný tanier, aby ste predišli jeho poškodeniu.
- Mikrovlnnú rúru nepoužívajte na varenie alebo ohrievanie vajčiek, sa škrapinou alebo bez nej.

1.1.2 Bezpečnosť produktu

- Kvapaliny alebo iné potraviny nesmú byť ohrievané v uzavretých nádobách, pretože existuje nebezpečenstvo explózie.
- Ohrievanie nápojov v mikrovlnnej rúre môže spôsobiť, že sú privedené do varu, rozstrekne sa ako náhle sú vyňaté z rúry, preto dávajte pri prenášaní nádob pozor.
- V rúre nič neopekajte. Horúci olej môže poškodiť komponenty a materiály rúry a dokonca môže spôsobiť popálenie kože.

- Nikdy neskladajte časti v zadnej časti a po stranách spotrebiče, ktoré chránia minimálnej vzdialenosti medzi stenami skrine a spotrebičom, aby ste tak zaistili požadovanú cirkuláciu vzduchu.

1.2 Zamýšľané použitie

- Mikrovlnná rúra je určená iba na vstavanému použitie.
- Spotrebič nepoužívajte k ničomu inému než je zamýšľané použitie.
- Spotrebič nepoužívajte ako zdroj tepla.

Dôležité bezpečnostné pokyny a pokyny týkajúce sa životného prostredia

- Mikrovlnná rúra je určená iba na rozmrazovanie, varenie a dusenie potravín.
- Potraviny nezakrývajte, v opačnom prípade môžete spôsobiť požiar.
- Na čistenie spotrebiča nepoužívajte parné čističe.
- Deťom dovoľte používať rúru bez dozoru ak ste ich zodpovedajúcim spôsobom poučili, teda je dieťa schopné používať mikrovlnnú rúru bezpečne a rozumie nebezpečenstvám plynúcim z nesprávneho použitia.
- Vzhľadom k nadmernému teplu, ktoré vzniká v režime grilu a kombinovanom režime, nie je dovolené, aby deti tieto režimy používali bez dozoru dospelšej osoby.

1.3 Bezpečnosť detí

- Je potrebné venovať pozornosť pri použití v blízkosti detí a osôb so zníženými fyzickými, senzorickými alebo mentálnymi schopnosťami.
- Tento spotrebič môžu používať deti staršie ako 8 rokov a ľudia s obmedzenými fyzickými, senzorickými alebo duševnými schopnosťami alebo ktoré nemajú dostatočné vedomosti a skúsenosti, pokiaľ na ne a bezpečné použitie produktu dospelá osoba alebo ak sú poučení o rizikách spojených s použitím produktu. Deti sa nesmú hrať so spotrebičom. Čistenie a údržba nesmie byť vykonávané deťmi, ak na ne nedohliada staršie osoby.
- Riziko zadusení! Všetky obaly uchovajte mimo dosahu detí.
- Produkt a jeho napájací kábel udržujte tak, aby neboli prístupné deťom mladším ako 8 rokov.
- Spotrebič a jeho dostupné povrchy sa môžu počas používania veľa zahriať. Udržujte deti mimo dosahu.

1.4 V súlade so smernicou o odpadoch z elektrických a elektronických zariadení a zneškodňovaní odpadov:

Tento produkt je v súlade so smernicou o odpadoch z elektrických a elektronických zariadení EÚ (2012/19/EÚ). Tento produkt obsahuje symbol triedeného odpadu pre odpadové elektrické a elektronické vybavenie (WEEE).



Tento produkt bol vyrobený z vysoko kvalitných častí a materiálov, ktoré môžu byť znovu použité a sú vhodné na recykláciu. Na konci životnosti odpad z produktu neodstraňujte s bežným odpadom z domácnosti ani s iným odpadom. Recyklujte ho v zbernom mieste určenou na recykláciu elektrického a elektronického vybavenia. Pre zistenie informácií o zberných miestach kontaktujte miestne úrady.

1.5 V súlade s Obmedzením používania niektorých nebezpečných látok v elektronických a elektrických zariadeniach

Tento produkt bol zakúpený v súlade so smernicou o odpadoch z elektrických a elektronických zariadení EÚ (2011/65/EÚ). Neobsahuje žiadne nebezpečné alebo zakázané materiály špecifikované smernicou.

1.6 Informácie o balení



Balenie produktu je vyrobené z recyklovateľných materiálov, v súlade s našou národnou legislatívou. Baliaci materiál nelikvidujte spolu s komunálnym alebo iným odpadom. Zoberte ho na zberné miesto baliaceho materiálu, ktoré vytvorili miestne úrady.

2 Vaša mikrovlnná rúra

2.1 Prehľad

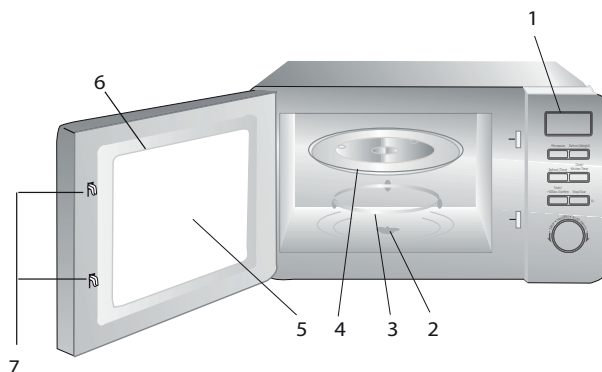

1. Ovládací panel
2. Hriadel' otočného taniera
3. Vzpera otočného taniera
4. Sklenený podnos
5. Okno rúry
6. Dvere
7. Bezpečnostný systém zatvárania dverí

2.2 Technické údaje

Spotreba energie	230 V~50 Hz, 1 250 W (mikrovlnná rúra)
Výstup	800 W
Prevádzková frekvencia	2 450 MHz
Hodnota prúdu	5 A
Vonkajšie rozmery (mikrovlnná rúra)	258,2 mm (V) / 439,5 mm (Š) / 356 mm (H)
Vnútorne rozmery rúry	205,2 mm (V) / 303,6 mm (Š) / 306 mm (H)
Kapacita rúry	20 litrov
Čistá hmotnosť	11,1 kg
Čistá hmotnosť (obsah súpravy)	12,1 kg

Označenia uvedené na výrobku alebo hodnoty uvedené v iných dokumentoch priložených k výrobku boli získané v laboratórnych podmienkach podľa príslušných noriem. Tieto hodnoty sa môžu líšiť podľa použitia spotrebiča a okolitých podmienok. Hodnoty napájania sú testované pri 230 V.

2.3 Inštalácia otočného taniera



- Nikdy neklad' te sklenený podnos obrátene. Sklenený podnos by nikdy nemal mať obmedzený pohyb.
- Počas varenia sa musí vždy používať sklenený podnos a kruh otočného taniera.
- Všetky potraviny a nádoby s potravinami musia byť počas varenia umiestnené na sklenenom podnose.
- Ak sa sklenený podnos alebo zostava rozbije či nalomí, obráťte sa na najbližší autorizovaný servis.

3 Inštalácia a zapojenie

3.1 Inštalácia a zapojenie

- Zložte všetky obaly a príslušenstvo. Skontrolujte, či na rúre nie je nejaké poškodenie, napr. preliačiny alebo rozbité dverka. Rúru neinštalujte, ak je poškodená.
- Odstráňte ochrannú fóliu, ktorá je na povrchu mikrovlnnej rúry.
- Neskladajte svetlohnedý kryt Mica, ktorý je pripnutý k otvoru rúry a chráni magnetrón.
- Vyberte plochý povrch, ktorý ponúka dostatočný priestor na vstupné a výstupné prieduchy.

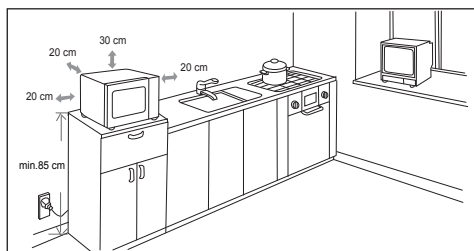

- Minimálna výška inštalácie je 85 cm.
- Zadná strana spotrebiča by mala smerovať k stene. Nad rúrou ponechajte priestor najmenej 30 cm a medzi rúrou a susednými stenami ponechajte priestor najmenej 20 cm.
- Neodstraňujte nožičky zo spodnej časti rúry.
- V dôsledku zablokovania vstupných a/alebo výstupných prieduchov sa môže rúra poškodiť.
- Rúru umiestnite čo najďalej od rozhlasových a televíznych prijímačov. Prevádzka mikrovlnnej rúry môže spôsobiť rušenie rozhlasového alebo televízneho príjmu. 2. Rúru zapojte do bežnej zásuvky. Skontrolujte, či sa napätie a frekvencia zhodujú s hodnotami napätia a frekvencie uvedenými na štítku.



Prístupný povrch sa môže počas prevádzky zahriať.



VAROVANIE: Rúru neinštalujte nad varnú plochu sporáka ani iný spotrebič sálajúci teplo. Ak nainštalujete rúru v blízkosti alebo nad zdroj tepla, môže sa poškodiť a stratíte nárok na záruku.

4.1 Ovládací panel

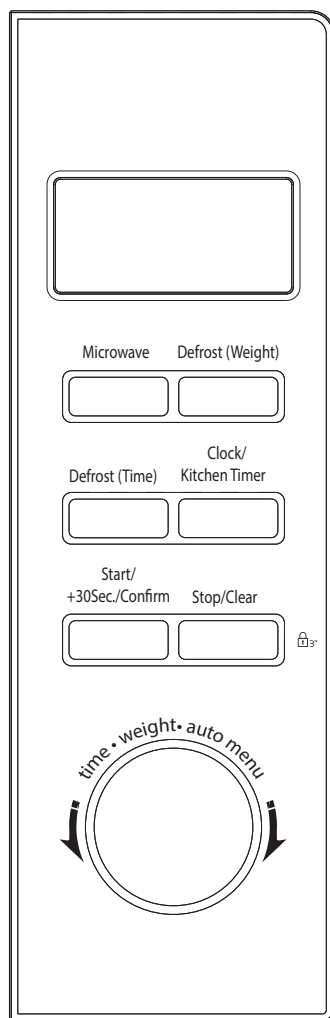



4.2 Pokyny na prevádzku

Na nastavenie ideálnych parametrov varenia podľa vašich predstáv má táto mikrovlnná rúra k dispozícii moderné elektronické ovládanie.

4.2.1 Nastavenie času

Keď je mikrovlnná rúra zapojená do siete, na LED displeji sa zobrazí „0:00“ a ozve sa pípnutie bzučička.

1. Jedenkrát stlačte tlačidlo „Hodiny/minútka“ a číslice hodín začnú blikať.
2. Otočením  nastavte hodiny; vstupná hodnota musí byť medzi 0 a 23.
3. Stlačte tlačidlo „Hodiny/minútka“ a číslice minút začnú blikať.
4. Otočením  nastavte minúty; vstupná hodnota musí byť medzi 0 a 59.
5. Stlačením tlačidla „Hodiny/minútka“ dokončíte nastavenie času. Symbol „:“ bude blikať a zobrazí sa čas.



Ak sa na hodinách nenastaví čas, nebudú po zapnutí fungovať.



Ak počas nastavenia času stlačíte tlačidlo „Zastaviť/zrušiť“, rúra sa automaticky vráti späť do predchádzajúceho režimu.

4.2.2 Minútka (odpočítavanie)

Vaša rúra je vybavená automatickým odpočítaváním, ktoré nesúvisí s funkciami rúry a možno ho v kuchyni použiť samostatne (možno ho nastaviť max. na 95 min.).

1. Jedenkrát stlačte tlačidlo „Hodiny/minútka“ a na LED obrazovke sa zobrazí 00:00.
2. Otočením  zadajte správny čas.
3. Na potvrdenie nastavenia stlačte tlačidlo „Štart/+30 sek./Potvrdiť“.
4. Po dosiahnutí času sa ukazovateľ hodín vypne. Zaznie 5 pípnutí.

4 Prevádzka

Ak je na hodinách nastavený čas (24-hodinový formát), na obrazovke sa bude zobrazovať aktuálny čas.

Časovač môžete kedykoľvek zrušiť stlačením tlačidla „Zastaviť/vymazať“.



Minútka funguje inak ako 24-hodinový systém. Minútka je iba časovač.

4.2.3 Varenie s mikrovlnou rúrou

1. Stlačte tlačidlo „Mikrovlnná rúra“ a na LED obrazovke sa zobrazí „P100“.
2. Niekoľkokrát stláčajte tlačidlo „Mikrovlnná rúra“ alebo otáčaním vyberte mikrovlnný výkon. Postupne sa budú zobrazovať možnosti „P100“, „P80“, „P50“, „P30“, „P10“.
3. Potvrďte nastavenie stlačením tlačidla „Štart/+30 sek./Potvrdiť“ a otáčaním nastavte čas varenia na hodnotu v rozmedzí 0:05 a 95:00.
4. Opätovným stlačením tlačidla „Štart/+30 sek./Potvrdiť“ spustíte varenie.



Príklad: Ak chcete na varenie použiť 80 % mikrovlnný výkon po dobu 20 minút, nastavte rúru nasledujúcim spôsobom.

5. Jedenkrát stlačte tlačidlo „Mikrovlnná rúra“ a na LED obrazovke sa zobrazí „P100“.
6. Znovu stlačte tlačidlo „Mikrovlnná rúra“ alebo otočte a mikrovlnný výkon nastavte na 80 %.
7. Nastavenie potvrdte stlačením tlačidla „Štart/+30 sek./Potvrdiť“ a na obrazovke sa zobrazí „P80“.

8. Otáčaním nastavte dĺžku varenia, kým sa na displeji rúry nezobrazí „20:00“.

9. Stlačením tlačidla „Štart/+30 sek./Potvrdiť“ spustíte varenie.

Kroky na nastavenie času pomocou tlačidla kódovania sú uvedené nižšie:

Nastavenie trvania	Prírastok
0 - 1 minúta	5 sekúnd
1 - 5 minút	10 sekúnd
5 - 10 minút	30 sekúnd
10 - 30 minút	1 minúta
30 - 95 minút	5 minút

Tabuľka mikrovlnného výkonu

Stlačenie	Raz	Dvakrát	Trikrát	4-krát	5-krát
Mikrovlnný výkon	100 %	80 %	50 %	30 %	10 %

4.3 Rýchle varenie

1. V prechodnom režime stlačte tlačidlo „Štart/+30 sek./Potvrdiť“, ak chcete variť s výkonom 100 % po dobu 30 sekúnd. Každým ďalším stlačením rovnakého tlačidla sa čas zvýši o 30 sekúnd. Maximálny čas varenia je 95 minút.
2. Ak chcete predĺžiť čas varenia, počas mikrovlnného varenia a procesu časovaného rozmrazovania stlačte tlačidlo „Štart/+30 sek./Potvrdiť“.
3. V prechodnom režime môžete zvoliť čas varenia priamo otáčaním „“ doľava. Po zadani času môžete spustiť varenie stlačením tlačidla „Štart/+30 sek./Potvrdiť“. Použije sa mikrovlnný výkon 100 %.



V režime automatickej ponuky a rozmrazovania podľa hmotnosti nie je možné predĺžiť čas varenia stlačením tlačidla „Štart/+30 sek./Potvrdiť“.



4.4 Rozmrazovanie podľa hmotnosti

1. Jedenkrát stlačte tlačidlo „Rozmrazovanie podľa hmotnosti“. Na obrazovke sa zobrazí „dEF1“.
2. Otočte  a vyberte hmotnosť jedla, od 100 do 2 000 g.
3. Stlačením tlačidla „Štart/+30 sek./Potvrdiť“ spustíte rozmrazovanie.

4.5 Rozmrazovanie podľa času

1. Jedenkrát stlačte tlačidlo „Časované rozmrazovanie“. Na obrazovke sa zobrazí „dEF2“.
2. Otáčaním  nastavte čas rozmrazovania. Maximálny čas je 95 minút.
3. Stlačením tlačidla „Štart/+30 sek./Potvrdiť“ spustíte rozmrazovanie. Rozmrazovací výkon je P30 a nemožno ho zmeniť.

4.6 Automatická ponuka

1. Otáčajte  v smere hodinových ručičiek a nastavte požadovanú ponuku. Zobrazí sa ponuka v rozmedzí „A-1“ a „A-8“, menovite pizza, mäso, zelenina, cestoviny, zemiaky, ryby, nápoje a pance.
2. Potvrďte nastavenie stlačením tlačidla „Štart/+30 sek./Potvrdiť“.
3. Otočením  vyberte predvolenú hmotnosť v súlade s tabuľkou ponuky.
4. Stlačením tlačidla „Štart/+30 sek./Potvrdiť“ spustíte varenie.



Príklad: Ak chcete pri varení ryby s hmotnosťou 350 g použiť „Automatickú ponuku“:

1. Otáčajte  v smere hodinových ručičiek, kým sa na displeji zobrazí „A-3“.
2. Potvrďte nastavenie stlačením tlačidla „Štart/+30 sek./Potvrdiť“.

4 Prevádzka

- Otočením  vyberte hmotnosť ryby tak, aby sa na obrazovke zobrazila hodnota „350“.
- Stlačením tlačidla „Štart/+30 sek./Potvrdiť“ spustíte varenie.

4.6.1 Ponuka automatického varenia

Ponuka	Hmotnosť	Zobrazenie
A-1 Automatické ohriatie	200 g	200
	400 g	400
	600 g	600
A-2 Zelenina	200 g	200
	300 g	300
	400 g	400
A-3 Ryby	250 g	250
	350 g	350
	450 g	450
A-4 Mäso	250 g	250
	350 g	350
	450 g	450
A-5 Cestoviny	50 g (so 450 ml studenej vody)	50
	100 g (s 800 ml studenej vody)	100
A-6 Zemiaky	200 g	200
	400 g	400
	600 g	600
A-7 Pizza	200 g	200
	400 g	400
A-8 Polievka	200 ml	200
	400 ml	400



4.7 Varenie vo viacerých krokoch

Dajú sa nastaviť najviac dva kroky. Ak je jedným z krokov rozmrazovanie, musí sa automaticky nastaviť ako prvý krok. Po dokončení každého kroku zaznie pípnutie a spustí sa ďalší krok.

Automatickú ponuku nie je možné nastaviť ako jeden z viacerých krokov.



Ak chcete jedlo 5 minút rozmrazovať a potom 7 minút variť s 80 % mikrovlnným výkonom. Postup je nasledujúci:

1. Jedenkrát stlačte tlačidlo „Časované rozmrazovanie“. Na obrazovke sa zobrazí „dEF2“.
2. Otáčaním  nastavte čas rozmrazovania 5 minút.
3. Jedenkrát stlačte tlačidlo „Mikrovlnná rúra“.
4. Otáčaním  nastavte 80 % mikrovlnného výkonu, kým sa nezobrazí „P80“.
5. Potvrďte nastavenie stlačením tlačidla „Štart/+30 sek./Potvrdiť“.
6. Otáčaním  nastavte čas varenia 7 minút.
7. Stlačením tlačidla „Štart/+30 sek./Potvrdiť“ spustíte varenie.

4.8 Funkcia zobrazenia informácií

1. V režimoch varenia mikrovlnnej rúry stlačte tlačidlo „Mikrovlnná rúra“. Na 3 sekundy sa zobrazí aktuálny výkon.
2. Ak chcete zistiť aktuálny čas, v režime varenia stlačte tlačidlo „Hodiny/minútka“. Čas sa zobrazí na 3 sekundy.

4.9 Detský zámok

1. **Zamknutie:** V prechodnom režime stlačte na 3 sekundy tlačidlo „Zastaviť/vymazať“. Zaznie dlhé pípnutie, čím sa signalizuje aktivácia detského zámku.
2. **Odomknutie:** Ak je zámok aktívny, na 3 sekundy stlačte tlačidlo „Zastaviť/vymazať“. Zaznie dlhé pípnutie, čím sa signalizuje odblokovanie zámku.

4.10 Špecifikácie

1. Pri počiatočnom otočení gombíka zaznie jedno pípnutie.
2. Ak dôjde počas varenia k otvoreniu dvierok, musíte stlačiť tlačidlo „Štart/+30 sek./Potvrdiť“, ak chcete pokračovať vo varení.
3. Po nastavení programu varenia nedôjde 1 minútu k stlačeniu tlačidla „Štart/+30 sek./Potvrdiť“. Zobrazí sa aktuálny čas. Nastavenie sa zruší.
4. Pri účinnom stlačení sa ozve jedno pípnutie, pri neúčinnom stlačení sa nevykoná žiadna akcia.
5. Po dokončení varenia zaznie päť informačných pípnutí.

5 Čistenie a údržba

5.1 Čistenie



VAROVANIE: Na čistenie spotrebiča nikdy nepoužívajte benzín, rozpúšťadlo, abrazívne čistiace prostriedok, kovové objekty alebo tvrdé kefy.



VAROVANIE: Spotrebič alebo jeho napájací kábel nikdy neponárajte do vody alebo inej kvapaliny.

1. Vypnite spotrebič a odpojte napájací kábel zo zásuvky.
2. Počakajte kým spotrebič úplne nevychladne.
3. Vnútornú časť rúry udržiujte čistú. V prípade, že na stenách rúry zostali zvyšky jedla alebo rozliatej kvapaliny, utrite ich handričkou. Ak sa rúra veľa znečistí, možno použiť jemný čistiaci prostriedok. Vyhňte sa použitiu sprejov a ďalších čistiacich látok, pretože môžu zanechať škvrny, značky a poničiť povrch dverí.
4. Vonkajšie povrchy rúry musia byť vyčistené handričkou. Nedovoľte, aby sa voda dostala do vetracích otvorov, aby ste tak predišli poškodeniu prevádzkových častí v rúre.
5. Obe strany dverí a sklo, tesnenia dverí a časti v blízkosti tesnení často utierajte handričkou, aby ste odstránili škvrny spôsobené rozstříknutím. Nepoužívajte abrazívne čistiace prípravky.
6. Nedovoľte, aby bol ovládací panel vlhký. Vyčistite mäkkou handričkou. Dvere rúry nechajte otvorené, aby ste počas čistenia ovládacieho panela predišli nežiaducemu spusteniu.
7. Ak sa vo vnútri rúry alebo v jej okolí nahromadí para, utrite ju mäkkou handričkou. K tomu môže dôjsť, ak je mikrovlnná rúra prevádzkovaná vo vysoko vlhkých podmienkach. To je normálne.
8. V niektorých prípadoch musíte pri čistení vybrať sklenený tanier. Sklenený tanier umyte v teplej vode alebo v umývačke.
9. Valec a rúru treba čistiť pravidelne, aby sa predišlo nadmernej hlučnosti. Spodnú časť rúry stačí utrieť handričkou s jemným čistiacim prípravkom. Krúžok možno umyť v teplej vode alebo v umývačke. Keď krúžok vyberiete zo spodnej časti, pri jeho vrátení skontrolujte, že ste ho nainštalovali správnym smerom.
10. Aby ste odstránili zlý zápach z rúry, vložte do mikrovlnnej rúry misku s vodou a citrónovou šťavou a kôrou a rúru spustíte na 5 minút v mikrovlnnom režime. Dôkladne utrite a vysušte mäkkou handričkou.
11. V prípade, že je potrebné vykonať výmenu žiarovky v rúre, kontaktujte autorizovaný servis, prosím.
12. Rúra musí byť pravidelne čistená a akékoľvek zvyšky potravín musia byť odstránené. Ak nie je rúra udržiavaná čistá, môže to spôsobiť povrchové defekty, ktoré by mohli negatívne ovplyvniť životnosť spotrebiča to by mohlo spôsobiť nebezpečenstvo.
13. Tento spotrebič nelikvidujte spoločne s domácim odpadom; staré rúry musia byť zlikvidované v špeciálnych centrách prevádzkovaných mestskými úradmi.
14. Keď sa používa funkcia grilu, môže sa objaviť malé množstvo dymu a zápachu, čo po určitej dobe používania zmizne.

5.2 Skladovanie

- Ak nechcete spotrebič dlhšiu dobu používať, dôkladne ho uskladnite.
- Skontrolujte, či je spotrebič odpojený, vychladnutý a úplne suchý.
- Spotrebič skladujte na suchom, chladnom mieste.
- Spotrebič skladujte mimo dosahu detí.

6 Odstraňovanie problémov

Normálny	
Mikrovlnná rúra ruší TV príjem.	Pri prevádzke mikrovlnnej rúry môže dochádzať k rušeniu rozhlasového a televízneho príjmu. Je to podobné rušeniu malých elektrických spotrebičov, napr. Mixéra, vysávače a elektrického ventilátora. To je normálne.
Svetlo v rúre je tlmené.	Počas mikrovlnného varenia pri nízkom výkone sa môže svetlo v rúre stlmiť. To je normálne.
Para sa kumuluje na dverách, horúcich vzduch vychádza prieduchy	Počas varenia môže jedla vychádzať para. Väčšina pary vyjde prieduchy. Ale niekedy sa môže kumulovať na chladnom mieste, napr. dverách rúry. To je normálne.
Omylom spustená rúra, bez vloženého jedla.	Je zakázané spúšťať spotrebič bez toho aby tam boli nejaké potraviny. Je to veľmi nebezpečné.

Problém	Možná príčina	Riešenie
Rúru nie je možné spustiť.	1) Napájací kábel nie je správne zapojený.	Odpojte ho. Po 10 sekundách ho znova zapojte.
	2) Poistka skratovala alebo sa aktivoval istič okruhu.	Vymeňte poistku alebo reštartujte istič (opravu vykonajú profesionáli z našej spoločnosti).
	3) Problém so zásuvkou.	V zásuvke vyskúšajte iné elektrické spotrebiče.
Rúra nehreje.	4) Dvere nie sú dobre zatvorené.	Dvere riadne zavrite.
Sklenený otočný tanier vydáva pri spustení mikrovlnnej rúry hluk.	5) Otočný tanier a spodná časť rúry sú špinavé.	Pri čistení špinavých častí postupujte podľa pokynov v "Čistenie a údržba".



Pirmiausia perskaitykite šią naudojimo instrukciją!

Gerb. Pirkėjų,

Ačiū, kad pasirinkote „Beko“ gaminį. Tikimės, kad šiuo gaminiu, kuris buvo pagamintas naudojant aukščiausios kokybės moderniausių technologijų, liksite patenkinti. Prieš pradėdami naudoti šį prietaisą, perskaitykite visą šią naudojimo instrukciją bei prie jos pridėjusius dokumentus ir juos pasilikite, jei prireiktų ateityje. Jeigu atiduotumėte šį gaminį kam nors kitam, kartu atiduokite ir šią naudojimo instrukciją. Vadovaukitės visais šiose naudojimo instrukcijose pateikiamais įspėjimais ir informacija.

Simbolių reikšmės

Įvairiuose šių naudojimo instrukcijų skyriuose naudojami šie simboliai:

	Svarbi informacija ir naudingi patarimai, kaip naudoti prietaisą.
	Įspėjimai apie pavojingas situacijas, keliančias pavojų gyvybei ir gadinančias turta.
	Įspėjimas dėl įkaitusių paviršių.



Šis prietaisas pagamintas moderniose ekologiškose gamyklose, nedarant žalos gamtai.

Šiame skyriuje pateikiama saugos informacija, kuri padės išvengti gaisro, elektros smūgio, mikrobangų krosnelės spinduliuojamos energijos poveikio pavojaus, susižeidimų ar materialinės žalos. Jeigu nesivadovausite šiais nurodymais, suteikta garantija nebegalios.

1.1 Bendrieji saugos reikalavimai

- Nemėginkite įjungti krosnelės, kai jos durelės yra atidarytos, nes jos gali paveikti mikrobangų krosnelės spinduliuojama energija. Neišjunkite ir nemodifikuokite saugos užraktų.
- Nepalikite jokių objektų tarp krosnelės priekinės dalies ir durelių. Pasirūpinkite, kad ant krosnelės vidaus paviršių nesikauptų nešvarumai arba valymo priemonių likučiai.
- Bet kokius remonto darbus, kurių metu reikia nuimti dangtį, apsaugantį nuo mikrobangų krosnelės spinduliuojamos energijos, turi atlikti įgaliotieji asmenys (tarnybos). Bet koks kitoks taisymas yra pavojingas.
- Jūsų gaminys yra skirtas gaminti, pašildyti ar atšildyti maistą namuose.

Jo negalima naudoti komerciniams tikslams. Gamintojas nėra atsakingas už nuostolius, patirtus netinkamai naudojant gaminį.

- Nenaudokite šio prietaiso lauke, vonioje, drėgnose patalpose ar vietose, kur gali pasidaryti šlapia.
- Gamintojas neprisiima atsakomybės, ir garantinės pretenzijos dėl patirtos žalos negalioja, jei prietaisas buvo naudojamas ar prižiūrimas netinkamai.
- Niekada nebandykite ardyti prietaiso patys. Garantinės pretenzijos dėl patirtos žalos negalioja, jeigu prietaisas naudojamas netinkamai.
- Naudokite tik originalias arba gamintojo rekomenduojamas dalis.
- Nepalikite naudojamo prietaiso be priežiūros.
- Prietaisą visada statykite ant tvirto, lygaus, švaraus, sauso ir neslidaus paviršiaus.
- Nenaudokite šio prietaiso su išoriniu laikmačiu arba atskira nuotolinio valdymo sistema.
- Prieš naudodami prietaisą pirmą kartą, nuvalykite visas dalis. Žr. skyrių „Valymas ir priežiūra“.

- Prietaisą naudokite tik pagal paskirtį, aprašytą šiose naudojimo instrukcijose. Nenaudokite šveičiamųjų chemikalų ar garų šiam prietaisui valyti. Ši krosnelė yra skirta tik maistui šildyti ir gaminti. Ji nėra skirta naudoti pramoniniais tikslais ar laboratorijose.
- Šio prietaiso nenaudokite rūbams ar virtuvės rankšluosčiams džiovinti.
- Veikdamas prietaisas labai įkaista. Būkite atidūs ir nelieskite įkaitusių krosnelės dalių, esančių jos viduje.
- Jūsų krosnelė nėra skirta jokiai gyvai būtybei džiovinti.
- Nejunkite krosnelės, kai ji tuščia.
- Virtuvės reikmenys gali labai įkaisti dėl karščio perduodamo iš šildomo maisto į virtuvės reikmenis. Norint paimti virtuvės reikmenis į rankas, gali prireikti pirštinių.
- Prieš naudodami virtuvės reikmenis mikrobangų krosnelėje, patikrinkite, ar jie tam tinkami.
- Nedėkite krosnelės ant viryklės ar kitų karštų generuojančių prietaisų. Priešingu atveju galite ją sugadinti, ir garantija nebegalios.
- Mikrobangų krosnelę reikia pastatyti spintelėje, kuri atitinka įrengimo instrukcijose aprašomus reikalavimus.
- Atidengiant dangčiu arba folija uždengtą pagamintą maistą gali kilti garų.
- Apsimaukite pirštines prieš imdami iš krosnelės bet kokią gamintą maistą.
- Kai prietaisas veikia, jis ir jo paviršiai gali būti labai karšti.
- Naudojant prietaisą, durelės ir išorinis stiklas gali būti labai karšti.

1.1.1 Elektros sauga

- „Beko“ mikrobangų krosnelė atitinka galiojančius saugos standartus, todėl, jeigu prietaisas arba jo maitinimo laidas būtų pažeistas, jį privalo paleisti platintojas, aptarnavimo centras ar specialistas arba bet kuris kitas įgaliotasis atstovas, kad būtų išvengta bet kokių pavojų. Klaidingi arba netinkami remonto darbai gali kelti pavojų ir riziką vartotojui.
- Pasirūpinkite, kad jūsų elektros tinklo duomenys atitiktų prietaiso kategorijos plokštelėje nurodytus duomenis.

Vienintelis būdas atjungti prietaisą nuo elektros tinklo yra ištraukti elektros lizdo maitinimo kabelio kištuką.

- Prietaisąjunkite tik prie įžeminto elektros lizdo.
- Niekada nenaudokite prietaiso, jeigu šis yra sugadintas arba pažeistas jo maitinimo laidas.
- Naudodami šį prietaisą, nenaudokite ilginimo laido.
- Niekada nelieskite prietaiso ar jo elektros kištuko drėgnomis arba šlapiomis rankomis.
- Prietaisą pastatykite taip, kad elektros kištukas visada būtų pasiekiamas.
- Saugokite maitinimo laidą, kad jis nebūtų suspaustas, užlenktas arba trinamas į aštirus kraštus. Saugokite maitinimo kabelį nuo įkaitusių paviršių ir atviros ugnies.
- Įsitikinkite, ar nėra pavojaus netyčia patraukti už veikiančio prietaiso maitinimo laiko arba ar kas nors už jo neužklius ir nenugrius.
- Jeigu prietaiso nenaudojate arba prieš jį valydami, atjunkite jį nuo elektros tinklo.
- Norėdami išjungti prietaiso elektros maitinimą, netraukite už prietaiso laido.

Taip pat niekada nevyniokite maitinimo laido aplink prietaisą.

- Nemerkite prietaiso, jo maitinimo laido ir elektros kištuko vandenį ar kokį nors kitą skystį. Nelaikykite jo po tekančiu vandeniu.
- Šildydami maistą plastikiniuose ar popieriniuose induose, dažnai tikrinkite krosnelę. Tokie indai gali užsidegti.
- Prieš dėdami į mikrobangų krosnelę popierinius ar plastikinius maišelius, tinkamus joje naudoti, nuimkite nuo jų vielinius raištelius ir (arba) metalines rankenėles.
- Pastebėję dūmus, išjunkite prietaisą arba ištraukite kištuką iš lizdo ir laikykite dureles uždarytas, kad nekiltų gaisras.
- Nenaudokite krosnelės kam nors laikyti. Kai krosnelės nenaudojate, nepalikite joje popierinių gaminių, virtuvės reikmenų ar maisto.
- Kad išvengtumėte nudegimų, prieš vartojimą visada pamaišykite arba suplakite kūdikių buteliukų turinį ir maistą bei patikrinkite jų temperatūrą.

- Šis prietaisas yra 2 grupės B klasės ISM įrenginys. 2 grupė apima visus ISM (angl. Industrial, Scientific, Medical - pramonės, mokslo ir medicinos) įrenginius, generuojančius radijo bangų energiją ir (arba) naudojančius ją elektromagnetinės radiacijos pavidalu medžiagoms apdoroti, ir kibirkštinės erozijos įrenginius.
- B klasės įranga yra skirta gyvenamiesiems namams ir namams, tiesiogiai prijungtiems prie žemos įtampos elektros tinklo.
- Kai prietaisas naudojamas, jo durelės ar išorinis paviršius gali tapti labai karšti.
- Daržoves su stora žieve, pavyzdžiui, bulves, cukinijas, obuolius ir kaštainius, pradurkite.
- Prietaisas turi būti statomas taip, kad jo galinė dalis būtų atsukta į sieną.
- Pažeidus dureles ar durelių tarpiklius, krosnele negalima naudotis, kol ją pataisys kvalifikuotas specialistas.
- Prieš pernešdami prietaisą, apsaugokite diską, kad jo nesugadintumėte.
- Nenaudokite mikrobangų krosnelės neplaktiems kiaušiniams virti ar šildyti – tiek su lukštu, tiek be jo.
- Niekada nenuimkite prietaiso galinių ar šoninių detalių, užtikrinančių minimalų leistiną atstumą tarp spintelės sienelių ir prietaiso, kad vyktų būtina oro cirkuliacija.

1.1.2 Gaminio sauga

- Skysčių ar kitokio maisto nešildykite uždaruose induose, nes indas gali sprogti.
- Mikrobangų krosnelėje šildomi gėrimai gali užvirti ir taškytis išimami iš krosnelės. Būkite atsargūs imdami indus į rankas.
- Krosnelėje nieko neskrudinkite. Karštas aliejus gali sugadinti krosnelės detales bei medžiagas ir netgi nudeginti odą.

1.2 Naudojimas pagal paskirtį

- Mikrobangų krosnelė yra skirta naudoti tik ją integravus.
- Naudokite šį prietaisą tik pagal jo numatytąją paskirtį.
- Nenaudokite prietaiso kaip šilumos šaltinio.

- Mikrobangų krosnelė skirta tik maistui atšildyti, gaminti ir pašildyti.
- Nepervirkite (neperkepkitė) maisto, nes gali kilti gaisro pavojus.
- Nevalykite prietaiso garų pagrindu veikiančiomis valymo priemonėmis.
- Neleiskite vaikams naudotis krosnele be priežiūros, prieš išsamiai neaptarę krosnelės naudojimo instrukcijų ir neįsitikinę, kad vaikas gali mikrobangų krosnele naudotis saugiai ir supranta netinkamo naudojimo pavojus.
- Dėl didelio karščio, kuris generuojamas įjungus grilio ir kombinacijos režimus, vaikams reikėtų neleisti naudoti šių režimų, jei jų neprižiūri suaugusysis.

1.3 Vaikų sauga

- Patariama būti itin atsargiems, naudojant prietaisą šalia vaikų ir žmonių, turinčių fizinių, jutimo arba psichinių negalių.
- Vaikai nuo 8 metų ir asmenys, turintys ribotas psichines, jutimines ar protines galimybes arba neturintys patirties bei žinių, šiuo prietaisu gali naudotis su sąlyga, jeigu juos prižiūri arba paaiškina, kaip saugiai naudoti šį gaminį, arba jie supranta galimus su gaminiu naudojimu susijusius pavojus. Vaikams negalima žaisti su šiuo prietaisu. Vaikai neturėtų valyti ir tvarkyti mikrobangų krosnelės, nebent juos prižiūri suaugusieji.
- Pavojus uždusti! Visas pakuotės dalis laikykite vaikams nepasiekiamoje vietoje.
- Gaminį ir jo maitinimo laidą laikykite vaikams iki 8 metų nepasiekiamoje vietoje.
- Kai prietaisas veikia, jis ir jo paviršiai gali būti labai karšti. Neleiskite vaikų prie prietaiso.

1.4 Atitiktis EEĀA direktyvai ir atitarnavusio gaminio sutvarkymas:

Šis gaminys atitinka ES EEĀA direktyvą (2012/19/ES). Šis gaminys žymimas elektros ir elektroninės įrangos atliekų (EEĀA) simboliu.



Šis gaminys pagamintas iš aukštos kokybės medžiagų ir dalių, kurias galima perdirbti ir pakartotinai panaudoti. Atitarnavusio gaminio neišmeskite kartu su įprastinėmis buitinėmis atliekomis. Atiduokite jį į surinkimo punktą, kad elektros ir elektroninė įranga būtų perdirbta. Artimiausio surinkimo punkto adresą sužinosite vietos savivaldybėje.

1.5 Atitiktis RoHS direktyvai

Jūsų įsigytas gaminys atitinka ES RoHS direktyvą (2011/65/ES). Jame nėra direktyvoje nurodytų kenksmingų ar draudžiamų medžiagų.

1.6 Informacija apie pakuotę



Šio gaminio pakavimo medžiagos pagamintos iš pakartotinai panaudojamų medžiagų, atsižvelgiant į mūsų nacionalinius aplinkosaugos reglamentus. Neišmeskite pakavimo medžiagų kartu su buitinėmis arba kitomis atliekomis. Jas atiduokite į vietinių valdžios institucijų nurodytus pakavimo medžiagų surinkimo punktus.

2 Jūsų mikrobangų krosnelė

2.1 Apžvalga

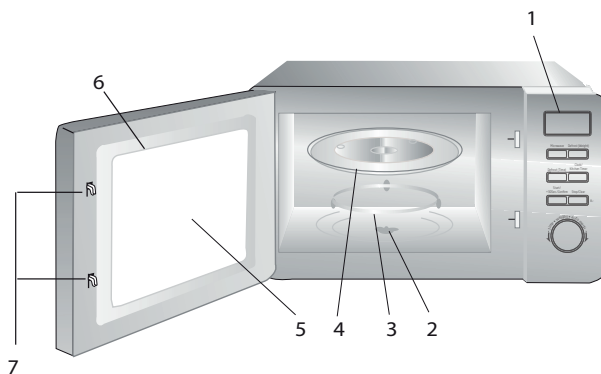

1. Valdymo skydelis
2. Disko ašis
3. Disko atrama
4. Stiklinis padėklas
5. Krosnelės langelis
6. Durelių grupė
7. Durelių saugos užrakto sistema

2.2 Techniniai duomenys

Energijos sąnaudos	230 V~50 Hz, 1250 W (mikrobangų krosnelė)
Išvestis	800 W
Veikimo dažnis	2 450 MHz
Amperai	5 A
Išoriniai matmenys (Mikrobangų krosnelė)	258.2 mm (A) / 439.5 mm (P) / 356 mm (G)
Vidiniai krosnelės matmenys	205.2 mm (A) / 303.6 mm (P) / 306 mm (G)
Krosnelės talpa	20 litrų
Grynasis svoris	11.1 kg
Bendras svoris (komplekto turinys)	12.1 kg

Ant gaminio esantys ženklai ar kituose su gaminiu pateiktuose dokumentuose esančios reikšmės – tai laboratorinėmis sąlygomis, remiantis atitinkamais standartais, gautos reikšmės. Šios reikšmės gali skirtis, atsižvelgiant į nuo prietaiso naudojimo ir aplinkos sąlygas. Energijos reikšmės išbandytos esant 230 V.

2 Jūsų mikrobangų krosnelė

2.3 Disko įrengimas

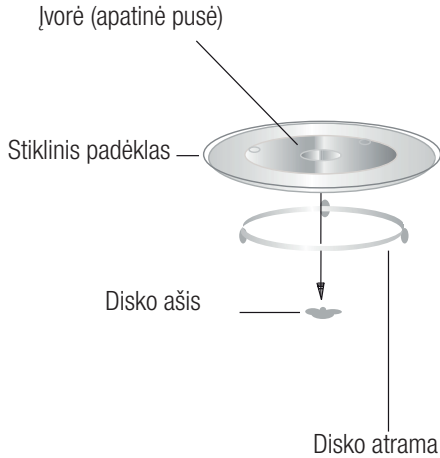

- Niekada nedėkite stiklinio padėklo apversto. Niekada negalima trukdyti sukčiai stikliniam padėklui.
- Gaminant maistą, visada turi būti naudojamas stiklinis padėklas ir disko atrama.
- Gaminant maistą, indai ir maistas visada turi būti dedami ant stiklinio padėklo.
- Jei stiklinis padėklas arba disko atrama įskyla ar sulūžta, kreipkitės į artimiausią įgaliotąjį aptarnavimo centrą.

3 Įrengimas ir prijungimas

3.1 Įrengimas ir prijungimas

- Nuimkite visą pakavimo medžiagą ir priedus. Apžiūrėkite krosnelę, ar nėra pažeidimų, pvz., įlenkimų ar sulūžusių durelių. Jei krosnelė pažeista, jos neįrenkite.
- Nuo mikrobangų krosnelės korpuso paviršiaus nuimkite apsauginę plėvelę.
- Nenuimkite šviesiai rudo žėručio dangtelio, uždėto ant krosnelės angos, kad būtų apsaugotas magnetronas.
- Pasirinkite tiesų paviršių, kuriame užtektų vietos įvesties ir išvesties vamzdžiams.

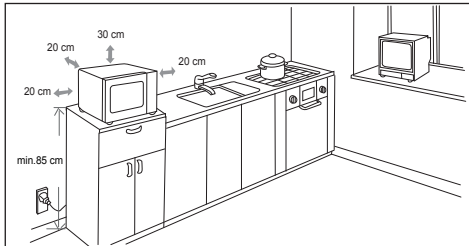

- Žemiausias montavimo aukštis – 85 cm.
- Galinis prietaiso paviršius turi būti atsuktas į sieną. Virš mikrobangų krosnelės turi būti mažiausiai 30 cm erdvės, o nuo gretimų sienų ją turi skirti bent 20 cm nuotolis.
- Nenuimkite krosnelės kojelių.
- Uždengus oro įėjimo ar išėjimo angas krosnelę galima pažeisti.
- Krosnelę įrenkite kiek įmanoma toliau nuo radijo aparatų ir televizorių. Veikdama mikrobangų krosnelė gali trikdyti radijo aparato ir televizoriaus priimamus signalus.
- 2. Įjunkite krosnelę į įprastą buitinį elektros lizdą. Įsitinkinkite, kad įtampa ir dažnis nesiskiria nuo nurodytų techninių duomenų etiketėje.



Veikiant prietaisui, pasiekiamas paviršius gali labai įkaisti.



ĮSPĖJIMAS: Krosnelės nemontuokite virš viryklės ar kitų karštų skleidžiančių prietaisų. Krosnelę sumontavus virš arba šalia karščio šaltinio, ją galima sugadinti ir pažeisti garantinės priežiūros sąlygas.

4 Naudojimas

4.1 Valdymo skydelis

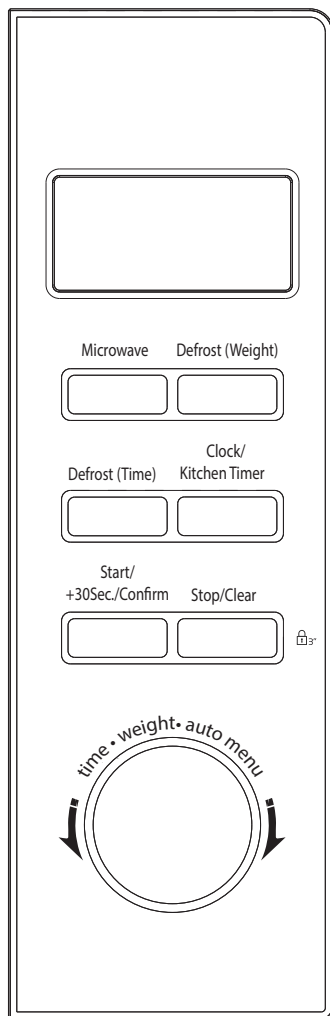



4.3 Naudojimo instrukcijos

Ši mikrobangų krosnelė valdoma moderniais elektroniniais valdikliais, padedančiais nustatyti krosnelės parametrus, kad ruoštumėte dar geresnį maistą.

4.2.1 Laiko nustatymas

Kai mikrobangų krosnelė įjungiama, LED ekrane rodoma 0:00 ir vieną kartą suskamba garsinis signalas.

1. Vieną kartą paspaudus mygtuką „Clock/Kitchen Timer“ (laikrodis / laikmatis), pradės mirksėti laiką nurodantys skaitmenys.
2. Pasukdami  nustatykite valandas; reikšmė turi būti nuo 0 iki 23.
3. Paspaudus mygtuką „Clock/Kitchen Timer“ (laikrodis / laikmatis), pradės mirksėti minutes nurodantys skaitmenys.
4. Pasukdami  nustatykite valandas; reikšmė turi būti nuo 0 iki 59.
5. Paspaudę mygtuką „Clock/Kitchen Timer“ (laikrodis / laikmatis), baigsite nustatyti laiką. Sumirksės simbolis „:“ ir bus parodytas laikas.



Jeigu laikrodis nenustatytas, paspaudus mygtuką krosnelė neveiks.





Jei nustatydami laiką paspausite mygtuką „Stop/Cancel“ (stabdyti / atšaukti), krosnelė automatiškai grįš į ankstesnį režimą.

4.2.2 Virtuvinis laikmatis

Jūsų krosnelėje yra automatinis skaitiklis, nesusietas su krosnelės funkcijomis, jį galima naudoti atskirai virtuvės reikmėms (maksimaliai galima nustatyti 95 min.).

1. Vieną kartą paspauskite mygtuką „Clock/ Kitchen Timer“ (laikrodis / laikmatis) ir LED ekrane bus rodoma „00:00“.
2. Pasukdami  nustatykite tinkamą laiką.



4 Naudojimas

3. Paspausite mygtuką „Start/+30 Sec./Confirm (pradėti / + 30 sek. / patvirtinti), kad patvirtintumėte nustatymą.
4. Pasibaigus nustatytam laikui, suveiks laikrodžio signalas. Signalas suskambės 5 kartus.
Jeigu laikrodis nustatytas (24 valandų sistema), ekrane bus nurodytas esamas laikas.
Norėdami bet kuriuo metu sustabdyti atgalinį laikmatį, paspauskite „Stop/Clear“ (stabdyti/valyti).
6. Norėdami nustatyti 80 % mikrobangų galią, dar kartą paspauskite „Microwave“ (mikrobangos) ar pasukite .
7. Norėdami patvirtinti, nuspauskite mygtuką „Start/+30 Sec./Confirm“ (pradėti / + 30 sek. / patvirtinti), ir ekrane pasirodys „P80“.
8. Sukdami  nustatykite gaminimo laiką, kol krosnelė rodys „20:00“.
9. Norėdami pradėti gaminti, paspauskite mygtuką „Start/+30 Sec./Confirm“ (pradėti / + 30 sek. / patvirtinti).



Virtuvinio laikmačio veikimo principas skiriasi nuo 24 valandų sistemos. Virtuvinis laikmatis – tai tik laikmatis.

4.2.3 Maisto gamyba naudojant mikrobangų krosnelę

1. Paspauskite mygtuką  (Microwave) (Mikrobangos) ir LED ekrane bus rodoma „P100“.
2. Spauskite „Microwave“ (mikrobangos), kad nustatytumėte skirtingą laiką arba pasukite , pasirinktumėte mikrobangų krosnelės galią - iš eilės pasirodys „P100“, „P80“, „P50“, „P30“, „P10“.
3. Paspauskite mygtuką „Start/+30 Sec./Confirm (pradėti / + 30 sek. / patvirtinti), kad patvirtintumėte, ir pasukdami  nustatykite gaminimo laiką nuo 0:05 iki 95:00.
4. Norėdami pradėti gaminti, paspauskite mygtuką „Start/+30 Sec./Confirm (pradėti / + 30 sek. / patvirtinti).



Pavyzdys: Jei norite 20 minučių naudoti 80 % mikrobangų galios, atlikite šiuos veiksmus.

5. Vieną kartą paspaudus „Microwave“ (mikrobangos), ekrane pasirodys „P100“.

Veiksmai, kaip koreguoti kodavimo mygtuko laiką, pateikti toliau:

Trukmės nustatymas	Intervalas
0-1 minutė	5 sekundės
1-5 minutės	10 sekundžių
5-10 minučių	30 sekundžių
10-30 minučių	1 minutė
30-95 minutės	5 minutės

4 Naudojimas

Mikrobangų krosnelės galingumo lentelė

Spausti	Vieną kartą	Du kartus	Tris kartus	4 kartus	5 kartus
Mikrobangų galia	100 %	80 %	50 %	30 %	10 %

4.3 Greitis gaminimas

1. Kai krosnelė yra laukimo būsenos, paspauskite mygtuką „Start/+30 Sec./Confirm“ (pradėti / + 30 sek. / patvirtinti), kad 30 sekundžių gamintumėte 100 % galia. Kiekvienu mygtuko paspaudimu laikas pratęsimas 30 sekundžių. Maksimalus gaminimo laikas - 95 minutės.
2. Gaminimo laiką galima pratęsti mikrobangų krosnelės gaminimo ir atšildymo proceso metu paspaudus „Start/+30 Sec./Confirm“ (pradėti / + 30 sek. / patvirtinti).
3. Laukimo būsenoje pasukite  į kairę, kad iš karto pasirinktumėte gaminimo laiką. Norėdami pradėti gaminti, pasirinkę laiką paspauskite mygtuką „Start/+30 Sec./Confirm“ (pradėti / + 30 sek. / patvirtinti). Mikrobangų krosnelė veikia 100 % galingumu.



Jungus automatinio meniu arba atitirpinimo pagal svorį režimus, gaminimo laiko negalima keisti spaudžiant „Start/+30Sec./Confirm“

4.4 Atšildymas pagal svorį



1. Vieną kartą paspaudus „Weight Defrost“ (atitirpinimas pagal svorį) ekrane pasirodys užrašas „DEF1“.
2. Pasukdami  pasirinkite maisto svorį nuo 100 iki 2 000 g.

3. Norėdami pradėti atšildyti, paspauskite mygtuką „Start/+30Sec./Confirm“ (pradėti / + 30 sek. / patvirtinti).

4.5 Atšildymas pagal laiką

1. Vieną kartą paspaudus „Time Defrost“ (atitirpinimas pagal laiką) ekrane pasirodys užrašas „dEF2“.
2. Pasukdami  pasirinkite atitirpinimo laiką. Maksimalus laikas - 95 minutės.
3. Norėdami pradėti atšildyti, paspauskite mygtuką „Start/+30 Sec./Confirm“ (pradėti / + 30 sek. / patvirtinti). Atitirpinimo galia yra P30 ir jos pažeisti negalima.

4.6 Automatinis meniu

1. Pasukdami  pagal laikrodžio rodyklę, pasirinkite norimą meniu. Bus rodomi meniu nuo „A-1“ iki „A-8“: pica, mėsa, daržovės, makaronai, bulvės, žuvis, gėrimai ir kukurūzų spragėsiai.
2. Paspauskite mygtuką „Start/+30 Sec./Confirm“ (pradėti / + 30 sek. / patvirtinti), kad patvirtintumėte.
3. Pasukite  ir pasirinkite numatytąjį svorį pagal meniu lentelę.
4. Norėdami pradėti gaminti, paspauskite mygtuką „Start/+30 Sec./Confirm“ (pradėti / + 30 sek. / patvirtinti).

4 Naudojimas



Pavyzdys: Jei norite panaudoti automatinį meniu iškepti 350 g žuvis:

1. Sukite pagal laikrodžio rodyklę, kol ekrane pasirodys „A-3“.
2. Paspausite mygtuką „Start/+30 Sec./Confirm“ (pradėti / + 30 sek. / patvirtinti), kad patvirtintumėte.
3. Sukdami pasirinkite žuvis svorį, kol ekrane bus rodoma 350.
4. Norėdami pradėti gaminti, paspauskite mygtuką „Start/+30 Sec./Confirm“ (pradėti / + 30 sek. / patvirtinti).

4.6.1 Automatinės maisto gamybos meniu

Meniu	Svoris	Ekranas
A-1 Automatinis pašildymas	200 g	200
	400 g	400
	600 g	600
A-2 Daržovės	200 g	200
	300 g	300
	400 g	400
A-3 Žuvis	250 g	250
	350 g	350
	450 g	450
A-4 Mėsa	250 g	250
	350 g	350
	450 g	450
A-5 Makaronai	50 g (su 450 ml šalto vandens)	50
	100 g (su 800 ml šalto vandens)	100
A-6 Bulvės	200 g	200
	400 g	400
	600 g	600
A-7 Pica	200 g	200
	400 g	400
A-8 Sriuba	200 ml	200
	400 ml	400



4.7 Maisto gaminimas keliais etapais

Daugiausia galima pasirinkti du etapus. Jeigu vienas etapas yra atitirpinimas, jis turėtų būti automatiškai nustatytas pirmuoju. Po kiekvieno etapo vieną kartą suskambės signalas ir prasidės kitas etapas.

Automatinio meniu negalima pasirinkti kaip vieno iš kelių etapų.



jei norite atitirpinti maistą 5 minutes, gaminkite naudodami 80 % mikrobangų krosnelės galios 7 minutes. Reikia atlikti šiuos veiksmus:

1. Vieną kartą paspaudus „Time Defrost“ (atitirpinimas pagal laiką) ekrane pasirodys užrašas „dEF2“.
2. Pasukite , kad nustatytumėte 5 minučių atitirpinimo laiką;
3. Vieną kartą paspauskite „Microwave“ (mikrobangų krosnelė);
4. Kad pasirinktumėte 80 % mikrobangų krosnelės galią, sukite , kol ekrane pasirodys „P80“;
5. Paspauskite mygtuką „Start/+30 Sec./Confirm“ (pradėti / + 30 sek. / patvirtinti), kad patvirtintumėte.
6. Pasukite , kad nustatytumėte 7 minučių atitirpinimo laiką;
7. Norėdami pradėti gaminti, paspauskite mygtuką „Start/+30 Sec./Confirm“ (pradėti / + 30 sek. / patvirtinti).

4.8 Informacinė funkcija

1. Mikrobangų krosnelės gaminimo metu paspaudus „Microwave“ (mikrobangų krosnelė), 3 sekundes bus rodoma naudojama galia.

2. Gaminimo metu paspaudus „Clock/Kitchen Timer“ (laikrodis / laikmatis) parodomas esamas laikas. Jis rodomas 3 sekundes.

4.9 Apsauga nuo vaikų

1. **Užrakinimas:** Krosnei veikiant laukimo režimu paspaudus „Stop/Clear“ (stabdyti / valyti) 3 sekundes, pasigirs ilgas signalas, nurodantis, kad įjungiamas užrakto nuo vaikų režimas.
2. **Atrakinimas:** Krosnei veikiant apsaugos nuo vaikų režimu paspaudus „Stop/Clear“ (stabdyti / valyti) 3 sekundes, pasigirs ilgas signalas, nurodantis, kad išjungiamas užrakto nuo vaikų režimas.

4.10 Techniniai duomenys

1. Pradėjus sukti rankenėlę pasigirs vienas signalas;
2. Jeigu gaminimo metu buvo atidarytos durelės, bet norite tęsti gaminimą, paspauskite „Start/+30Sec./Confirm“ (pradėti / + 30 sek. / patvirtinti);
3. Nustačius gaminimo programą mygtukas „Start/+30 Sec./Confirm“ (pradėti / + 30 sek. / patvirtinti) nespaudžiamas 1 minutę. Ekrane parodomas esamas laikas. Nustatymas atšaukiamas.
4. Paspaudus pakankamai signalas nuskamba vieną kartą, nuspaudus nepakankamai, signalas nepasigirsta.
5. Gaminimui pasibaigus signalas nuskambės penkis kartus.

5.1 Valymas



ISPĖJIMAS: Niekada ne-naudokite benzino, tirpiklių, šveičiamųjų valymo priemonių, metalinių daiktų ar šepetėlių kietais šeriais prietaisui valyti.



ISPĖJIMAS: Niekada nemerkitė prietaiso ar jo maitinimo laidą į vandenį ar kokią nors kitą skystį.

1. Išjunkite prietaisą ir ištraukite jo kištuką iš sieninio lizdo.
2. Palaukite, kol prietaisas visiškai atvės.
3. Palaikykite krosnelės švarą. Jei krosnelės sienelės buvo aptaškytos maistu ar viduje išsiliejo skysčiai, nuvalykite juos drėgna šluoste. Jei krosnelė tampa labai nešvari, naudokite švelnaus poveikio valiklį. Venkite purškalo ir kitų šiurkščių valiklių, antraip ant durelių paviršiaus gali likti dėmių ir matinių patakų.
4. Išorinius krosnelės paviršius valykite drėgna šluoste. Norėdami išvengti žalos veikiančioms krosnelės dalims, neleiskite kad pro ventiliacijos angas į vidų patektų vanduo.
5. Norėdami pašalinti išsiliejusio ir taškomo maisto paliktas dėmes, abi durelių puses ir stiklą, durelių tarpiklius ir dalis šalia tarpiklių dažniau valykite drėgna šluoste. Nenaudokite šveičiamųjų valymo priemonių.
6. Neleiskite valdymo skydeliui sušlapti. Valykite minkšta drėgna šluoste. Palikite krosnelės dureles atviras, kad valydami valdymo skydelį netyčia neįjungtumėte krosnelės.
7. Jei viduje arba aplink dureles kaupiasi garai, nuvalykite juos minkšta šluoste. Tai gali įvykti, kai mikrobangų krosnelė veikia esant labai drėgnai aplinkai. Tai visiškai normalu.
8. Kai kuriais atvejais jums gali tekti išimti stiklinį padėklą ir jį išvalyti. Nuplaukite padėklą šiltu muiluotu vandeniu arba indaplovėje.

9. Reguliariai valykite ritininį žiedą ir krosnelės apačią, kad būtų išvengta pernelyg didelio triukšmo. Krosnelės apačią pakanka nuvalyti švelnaus poveikio valikliu. Ritininį žiedą plaukite šiltu muiluotu vandeniu arba indaplovėje. Ištraukę ir išplovę ritininį žiedą, įsitinkinkite, kad jūs tiksliai įstatėte jį atgal reikiamoje padėtyje.
10. Norėdami pašalinti nemalonius kvapus, įdėkite stiklinę vandens ir sulčių ir citrinos žievelę į gilų dubenį, kuris tinka naudoti mikrobangų krosnelėje, ir įjunkite krosnelę 5 minutėms mikrobangų režimu. Po to nušluostykite ir nusausinkite minkšta šluoste.
11. Prašome kreiptis į įgaliotą aptarnavimo centrą, jei reikės pakeisti krosnelės lemputę.
12. Krosnelė turi būti reguliariai valoma ir visi maisto likučiai turi būti pašalinami. Nešvarumai gali sukelti paviršiaus defektus. Tai gali neigiamai paveikti prietaiso veikimo laiką bei sukelti riziką.
13. Prašome neišmesti šio prietaiso kartu su įprastomis buitinėmis atliekomis; pasenusios mikrobangų krosnelės turi būti perduodamos specialioms atliekų centrams, kuriais turi pasirūpinti savivaldybės.
14. Kai mikrobangų krosnelė naudojama grilio režimu, gali kilti šiek tiek dūmų, taip pat gali būti juntamas kvapas. Po tam tikro naudojimo laiko jie turėtų išnykti.

5.2 Saugojimas

- Jeigu prietaiso ilgai nenaudosite, padėkite jį į saugią vietą.
- Patikrinkite, ar prietaisas yra atjungtas nuo elektros tinklo, atvėsęs ir visiškai sausas.
- Prietaisą laikykite vėsioje, sausoje vietoje.
- Saugokite prietaisą nuo vaikų.

6 Trikčių šalinimas

Normalus	
Veikianti mikrobangų krosnelė gali sukelti TV signalo trukdžius.	Veikianti mikrobangų krosnelė gali sukelti TV ar radijo signalo trukdžius. Jie yra panašūs į trikdžius, sukeltus mažų elektrinių prietaisų, pavyzdžiui, maišytuvo, dulkių siurblio ar elektrinio ventiliatoriaus. Tai visiškai normalu.
Krosnelės lemputė yra neryški.	Gaminant maistą mikrobangų krosnelėje mažai energijos vartojančiu režimu, krosnelės lemputė gali būti neryški. Tai visiškai normalu.
Ant durelių kaupiasi garai, iš ventiliacinės angos kyla karštas oras.	Kepimo metu nuo maisto gali kilti garai. Nors didesnė šių garų dalis ištraukiama pro ventiliacinę angą, Dalis jų gali kauptis vėsioje vietoje, pavyzdžiui, ant krosnelės durelių. Tai visiškai normalu.
Krosnelė įjungta atsitiktinai, be maisto joje.	Neleidžiama įjungti prietaiso, jei jo viduje nėra maisto. Tai labai pavojinga.

Problema	Galima priežastis	Sprendimas
Neįmanoma įjungti krosnelės.	1) Maitinimo kabelis nėra tinkamai prijungtas.	Atjunkite. Prijunkite vėl po 10 sekundžių.
	2) Perdegė saugiklis ar buvo aktyvuotas elektros grandinės pertraukiklis.	Pakeiskite saugiklį arba atitaisykite elektros grandinės pertraukiklį (remontas atliekamas profesionalių mūsų įmonės darbuotojų).
	3) Problema su elektros lizdu.	Patikrinkite lizdą, panaudodami kitus elektros prietaisus.
Krosnelė nekaista.	4) Durelės netinkamai uždarytos.	Tinkamai uždarykite dureles.
Mikrobangų krosnei veikiant, stiklinis padėklas kelia triukšmą.	5) Ant padėklo ir krosnelės apačioje yra nešvarumų.	Norėdami išvalyti nešvarumus, žr. skyrių „Valymas ir priežiūra“.

Palun lugege esmalt juhendit!

Lugupeetud klient!

Aitäh, et otsustasite Beko toote kasuks. Loodetavasti jääte selle kaasaegse tehnoloogia järgi valmistatud kvaliteetse toote tööga rahule. Selleks tutvuge enne toote kasutamist hoolikalt kasutusjuhendi ja kõigi kaasasolevate dokumentidega ja hoidke need alles. Kui annate toote üle uuele omanikule, pange kaasa ka kasutusjuhend. Järgige kõiki kasutusjuhendis toodud hoiatusi ja juhiseid.

Tähiste tähendused

Käesoleva juhendi erinevates jaotistes kasutatakse järgmisi tähisteid:



Oluline teave ja kasulikud nõuanded.



Hoiatused elu ja vara suhtes ohtlike olukordade kohta.



Hoiatus tuliste pindade kohta.



Toode on valmistatud keskkonnasõbralikes kaasaegsetes tehastes loodust kahjustamata.

Käesolev jaotis sisaldab ohutusjuhiseid, mis aitavad teil vältida tuleohtu, elektrilööke, kokkupuutumist lekkinud mikrolaineenergiaga, kehavigastusi ja varalist kahju. Nende juhiste eiramisel kaotab antud garantii kehtivuse.

1.1 Üldine ohutus

- Ärge proovige ahju käivitada ajal, mil selle uks on lahti - vastasel juhul võite kokku puutuda kahjuliku mikrolaine-energiaga. Turvalukke ei tohi eemaldada ega rikkuda.
- Ärge paigutage esemeid ahju esikülje ja ukse vahele. Ärge laske sulgivatele pindadele koguneda mustuse või puhastusvahendi jääke.
- Igasugused hooldustööd, mille käigus on vaja eemaldada mikrolaine-energia eest kaitsev kate, peab läbi viima volitatud isik/teenindus. Igasugune muu läheneamine on ohtlik.
- Teie toode on loodud kodus toidu küpsetamiseks, soojendamiseks ja sulatamiseks. Seda ei tohi kasutada ärilistel eesmärkidel. Toote valmistaja ei vastuta valesti kasutamisest põhjustatud kahjude eest.
- Ärge kasutage seda seadet välitingimustes, vannitubades, niisketes keskkondades ega kohtades, kus see võib märjaks saada.
- Valmistaja ei vastuta ega anna garantiisid kahjude osas, mis on põhjustatud seadme valesti või ebasobivatel eesmärkidel kasutamisest.
- Ärge proovige seadet lahti võtta. Valmistaja ei anna garantiisid kahjude osas, mis on põhjustatud seadme valesti kasutamisest.
- Kasutage ainult valmistaja poolt soovitatud originaalosi.
- Ärge jätke töötavat seadet järelvalveta.
- Kasutage seadet alati stabiilsel, lamedal, puhtal, kuival ja libisemis-kindlal pinnal.
- Seadet ei tohi kasutada välise tai-meri või eraldi kaugjuhtimissüsteemiga.
- Enne seadme esmakordset kasutamist puhastage kõik selle osad. Vaadake palun lähemalt jaotisest "Puhastamine ja hooldus".
- Kasutage seadet ainult ettenähtud eesmärkidel ja vastavalt käesolevale juhendile. Ärge kasutage seadmel abrasiivseid materjale ega auru.

See ahi on mõeldud spetsiaalselt toidu soojendamiseks ja küpsetamiseks. See ei ole tehtud tööstuslikuks või laboratoorseks kasutamiseks.

- Ärge kasutage seda seadet riiete või käterätikute kuivatamiseks.
- Seade muutub kasutamise ajal väga tuliseks. Hoiduge ahju sise-muses olevate tuliste osade puudutamisest.
- Teie ahi ei ole loodud ühegi elusolendi kuivatamiseks.
- Tühja ahju ei tohi käivitada.
- Soojendatud toidult nõudele üle kanduva soojuse mõjul võivad nõud kuumeneda. Nõude hoidmiseks võib vaja minna ahjukindaid.
- Nõude sobivust mikrolaineahjus kasutamiseks tuleb eelnevalt kontrollida.
- Ärge paigutage ahju pliidile või muule kuumust genereerivale pinnale. Vastasel juhul võib seade kahjustuda ja sellele antud garantii kaotada kehtivuse.
- Mikrolaineahju ei tohi paigutada kappi, mis ei vasta paigaldusjuhistes toodud nõuetele.
- Pärast toidu küpsetamist võib katte või fooliumi alt eralduda auru.

- Kasutage igasuguse soojendatud toidu väljavõtmisel kindaid.
- Seadme kasutamise ajal võib seade ise või mõni selle ligipääsetav pind olla väga kuum.
- Seadme kasutamise ajal võib selle uks ja välimine klaas olla väga kuum.

1.1.1 Elektriohutus

- Beko mikrolaineahi vastab kehtivatele ohutusstandarditele, see pärast tuleb alati, kui seadmel või selle toitejuhtmel esineb kahjustusi, vastav seade remontida või välja vahetada edasimüüja, teeninduskeskuse, spetsialisti või autoriseeritud teeninduse poolt, et igasugused ohud oleks välistatud. Puudulikud või oskamatud remonditööd võivad olla ohtlikud ja põhjustada ohtusid ka kasutajale.
- Veenduge, et teie toitevool vastab seadme andmesildil toodud andmetele.
Ainus viis seadme vooluvõrgust eemaldamiseks on toitejuhtme pistiku välja võtmine kontaktist.
- Kasutage seadet ainult koos maandatud pistikupesaga.
- Ärge kasutage seadet, kui toitejuhe või seade ise on kahjustatud.

- Ärge kasutage seda seadet pikendusjuhtmega.
- Ärge puudutage seadet või selle pistikut niiske või märja käega.
- Paigutage seade nii, et pistikule oleks alati võimalik ligi pääseda.
- Toietjuhtme kahjustumise vältimiseks hoiduge selle pigistamisest, murdmisest või hõõrumisest vastu teravaid servi. Hoidke toitejuhe eemal kuumadest pindadest ja lahtisest tulest.
- Veenduge, et ei oleks toitejuhtme kogemata tõmbamise või selle taha komistamise ohtu seadme töötamise ajal.
- Enne iga puhastamist ja ajal, kui seadet ei kasutata, eemaldage toitejuhe vooluvõrgust.
- Seadme eemaldamiseks vooluvõrgust ärge sikutage toitejuhet, samuti ärge mähkige toitejuhet ümber seadme.
- Ärge uputage seadet, toitejuhet ega kontakti vette ega ühtegi muusse vedelikku. Ärge hoidke neid ka jooksva vee all.
- Kui kuumutate toitu plast- või paberanumates, kontrollige ahju regulaarselt, sest need võivad süttida.
- Enne mikrolaineahjus kasutamiseks sobivate paber- või kilekotide paigutamist ahju, eemaldage traadid ja/või metallidetailid.
- Kui näete suitsu, lülitage seade välja või eemaldage vooluvõrgust ja hoidke uks suletuna, et vältida süttimise võimalus.
- Ärge kasutage ahju sisemust millegi hoiustamiseks. Ärge jätke paberesemeid, toiduvalmistamismaterjale ega toitu ahju sisse ajaks, mil ahju ei kasutata.
- Söötmisspudeleid ja imikutoidupurke tuleb enne tarbimist segada või raputada ja nende temperatuuri kontrollida, et vältida põletusi.
- See on grupi 2 klass B ISM seade. Gruppi 2 kuuluvad kõik ISM (tööstuslikud, teaduslikud ja meditsiinilised) seadmed, kus raadiosageduslik energia on tahtlikult loodud ja/või kasutatakse elektromagnetilist kiirgust materjali töötlemiseks ja sädeerosioon seadmeid.
- Klass B seadmed on seadmed, mis sobivad kasutamiseks kodus majapidamises ja on otse ühendatud madalpinge-toitevõrgustikku.

- Seadme uks või välispind võib kasutamise käigus kuumeneda.
- Ärge kasutage mikrolaineahju toorete munade soojensamiseks ei koorega ega kooreta.

1.1.2 Toote ohutu kasutamine

- Vedelikke ega muid toiduaineid ei tohi kuumutada kinnises anumad, sest sellega kaasneb plahvatuse oht.
- Jookide kuumutamisel mikrolaineahjus võib jook pärast ahjust välja võtmist loksutamisel keema minna, seepärast olge anumate käes hoidmisel ettevaatlikud.
- Ärge praadige ahjus midagi. Kuum õli võib kahjustada ahju materjale ja osi, ning võib põhjustada naha põletust.
- Paksu koorikuga toiduainetele, nagu kartulid, suvikõrvitsad, õunad ja kastanid tuleb augud sisse teha.
- Seade peab olema paigutatud nii, et selle tagakülg on seina suunas.
- Kui uks või uksetihendid on kahjustatud, ei tohi ahju kasutada seni, kuni kvalifitseeritud isik on selle remontinud.
- Enne seadme liigutamist kinnitage pöördalus paigale, et vältida selle kahjustumist.

- Ärge eemaldage seadme taga ja külgedel asuvaid osi, mis tagavad minimaalse nõutud õhu ringluseks vajaliku vahemaa kapi seinte ja seadme vahel.

1.2 Ettenähtud otstarve

- Mikrolaineahi on ette nähtud kasutamiseks ainult sisseehitatud ahjuna.
- Ärge kasutage ahju ühelgi muul otstarbel peale ettenähtud kasutusala.
- Ärge kasutage seadet soojusallikana.
- Mikrolaineahi on mõeldud ainult toidu sulatamiseks, küpsetamiseks ja hautamiseks.
- Ärge küpsetage toitu üle - selle tagajärjeks võib olla tulekahju.
- Ärge kasutage seadme puhastamiseks auru abil töötavaid puhastusseadmeid.

1.3 Laste ohutus

- Kui seadet kasutatakse laste või piiratud füüsiliste, sensoorsete või vaimsete võimetega isikute läheduses, on soovitatav olla äärmiselt ettevaatlik.
- Lapsed alates 8. eluaastast ja füüsilise, sensoorse või vaimupuudega isikud, samuti puudulike teadmiste ja kogemustega isikud tohivad seadet kasutada tingimusel, et nad teevad seda järelevalve all või neile on selgitatud seadme ohutut kasutamist ning mõistavad seadme kasutamisega seotud ohte. Lapsed ei tohi seadmega mängida. Lapsed ei tohi ilma vanemate järelevalveta läbi viia seadme puhastamise ja kasutajahoolduse protseduure.
- Lämpumisoht! Hoidke pakkematerjale väljaspool laste käeulatus.
- Lapsed tohivad ahju kasutada ilma järelevalveta ainult juhul, kui neid on piisavalt juhendatud nii, et nad suudavad kasutada ahju ohutul viisil ja mõistavad väärkasutamisega seotud ohte.
- Suure kuumuse tõttu, mis tekib ahju kasutamisel grilli ja kombineeritud režiimis, tohivad lapsed neid režiime kasutada ainult täiskasvanu järelevalve all.

- Hoidke toodet ja selle toitejuhet kohas, kus see ei ole kättesaadav alla 8 aasta vanustele lastele.
- Seadme kasutamise ajal võib seade ise või mõni selle ligipääsetav pind olla väga kuum. Hoidke lapsed eemal.

1.4 WEEE direktiivi täitmine ja romuseadme kõrvaldamine:

Seade vastab Euroopa Liidu WEEE direktiivile (2012/19/EL). Seadmel on elektri- ja elektroonika-seadmete jäätmete (WEEE) liigiti kogumise tähis.



Seade on valmistatud kvaliteetsetest osadest ja materjalidest, mis sobivad ringlussevõtmiseks ja taaskasutamiseks. Ärge visake tarbetuks muutunud seadet tavalise olmeprügi ega muude jäätmete hulka. Viige see elektri- ja elektroonikajäätmete kogumispunkti. Kogumispunktide kohta saate täpsemat teavet kohalikust omavalitsusest.

1.5 RoHS-direktiivi täitmine:

Seade vastab Euroopa Liidu RoHS-direktiivile (2011/65/EL). See ei sisalda direktiivis mainitud kahjulikke ja keelatud materjale.

1.6 Teave pakendi kohta



Vastavalt meie riiklikule seadusandlusele on toote pakend valmistatud taaskasutatavatest materjalidest. Ärge visake pakkematerjale tavalise olmeprügi või muude jäätmete hulka. Viige need kohaliku omavalitsuse poolt määratud pakendikogumispunkti.

2 Teie mikrolaineahi

2.1 Ülevaade

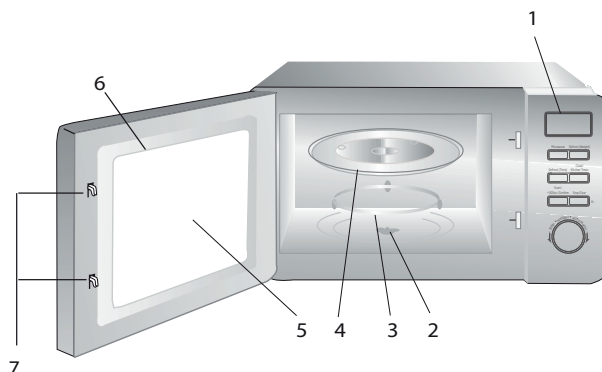

1. Juhtpaneel
2. Pöördaluse telg
3. Pöördaluse tugi
4. Klaasplaat
5. Ahju aken
6. Uksesüsteem
7. Ukse turvaluku süsteem

2.2 Tehnilised andmed

Energiatarve	230 V~50 Hz, 1250 W (Mikrolaineahi)
Väljundvõimsus	800 W
Töösagedus	2450 MHz
Voolutugevus	5 A
Välismõõdud (mikrolaineahi)	258.2 mm (K) / 439.5 mm (L) / 356 mm (S)
Ahju sisemõõdud	205.2 mm (K) / 303.6 mm (L) / 306 mm (S)
Ahju maht	20 liitrit
Netokaal	11.1 kg
Netokaal (komplekti sisu)	12.1 kg

Tootel olevatel märgistustel või tootega kaasas olevas dokumentatsioonis toodud väärtused on saadud laboritingimustes, järgides vastavaid standardeid. Need väärtused võivad seadme kasutamisest ning keskkonnatingimustest sõltuvalt kõikuda. Vooluväärtused on testitud 230 V juures.

2.3 Pöördaluse paigaldamine

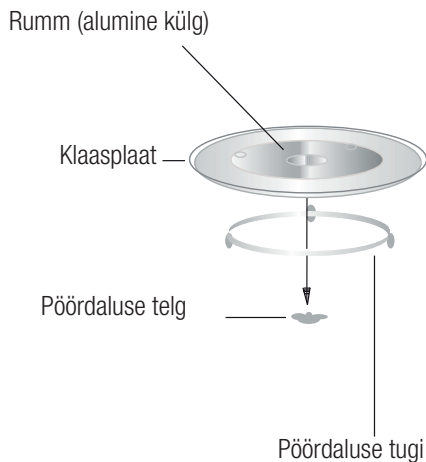

- Ärge asetage klaasplaati tagurpidi. Klaasplaat peab asetsema vabalt.
- Toidu valmistamisel tuleb alati kasutada nii klaasplaati kui ka pöördaluse tuge.
- Igasugune toit ja toidu anumad tuleb toidu valmistamiseks alati paigutada klaasplaadile.
- Kui klaasplaat või pöördaluse tugi on pragunenud või katki, pöörduge lähimasse volitatud teeninduskeskusse.

3 Paigaldus ja ühendamine

3.1 Paigaldus ja ühendamine

- Eemaldage igasugused pakkematerjalid ja lisan did. Kontrollige, et ahjul ei ole kahjustusi, näiteks mõlke, ja et uks on terve. Kui ahi on kahjustatud, ärge paigaldage seda.
- Eemaldage mikrolaineahju kapi pinnalt igasugune kaitsekile.
- Ärge eemaldage helepruuni Mica katet, mis on ahju avausse kinnitatud magnetroni kaitseks.
- Valige ühetasane pind, kus on sisse- ja väljalaskevoolikute jaoks piisavalt ruumi.

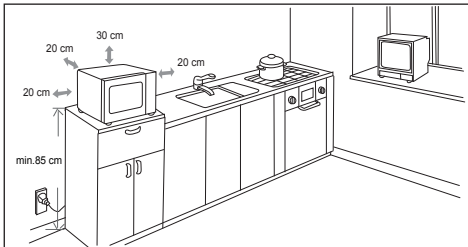

- Minimaalne paigalduskõrgus on 85 cm.
- Seadme tagakülg tuleb asetada vastu seina. Jätke ahju kohale vähemalt 30 cm vaba ruumi. Ahi peab paiknema seintest vähemalt 20 cm kaugusel.
- Ärge eemaldage ahju all olevaid jalgu.
- Sisselaske- ja/või väljalaskeavade blokeerimine võib ahju kahjustada.
- Paigutage ahi raadiotest ja televiisorist võimalikult kaugemale. Mikrolaineahju töö võib põhjustada raadio- või telesignaali häiringuid. 2. Ühendage oma ahi standardsesse kodukontakti. Kontrollige, et voolutugevus ja sagedus vastavad seadme andmesildil toodud voolutugevusele ja sagedusele.



Ligipääsetav pind võib seadme töö ajal kuum olla.



HOIATUS! Ärge paigaldage ahju elektripliidiplaadi või muu soojust tootva aparadi kohale. Kui ahi paigaldatakse soojusallika lähedale või kohale, võib seade saada kahjustatud ning garantii kaotada kehtivuse.

4 Kasutamine

4.1 Juhtpaneel

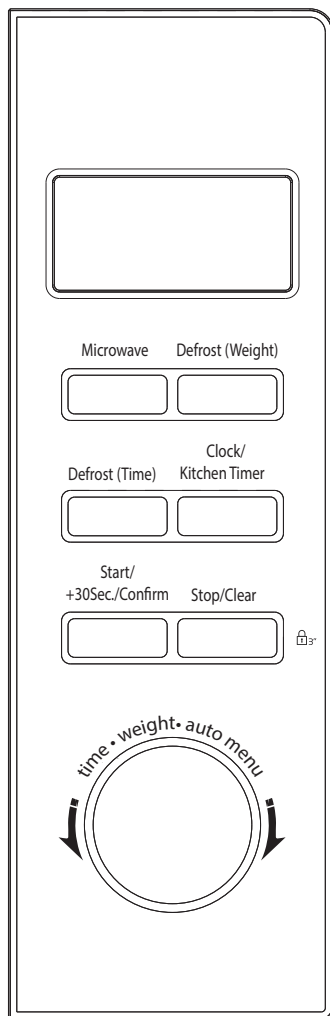



4.2 Tööjuhised

See mikrolaineahi kasutab küpsetusparameetrite reguleerimiseks modernset elektroonilist juhtimisseadist, et küpsetamine kulgeks mugavamalt.

4.2.1 Kellaaja seadistamine

Kui mikrolaineahi sisse lülitatakse, kuvatakse LED-ekraanil numbrid 0:00 ja summer heliseb ühe korra.

1. Vajutage üks kord nuppu "Clock/Kitchen Timer" (Kell/köögitaimer) ja kella numbrid hakkavad vilkuma.
2. Pöörake  tunni seadistamiseks; sisendväärtus peab olema vahemikus 0 kuni 23.
3. Vajutage nuppu "Clock/Kitchen Timer" (Kell/köögitaimer) ja minutid hakkavad vilkuma.
4. Pöörake  minutite seadistamiseks; sisendväärtus peab olema vahemikus 0 kuni 59.
5. Kellaaja seadistamise lõpetamiseks vajutage nuppu "Clock/Kitchen Timer" (Kell/köögitaimer). Tähis : vilgub ja ekraanile ilmub kellaageg.



Kui kella pole seadistatud, siis see funktsioon sisselülitamise järel ei toimi.



Kui vajutate aja seadistamise käigus nuppu "Stop/Clear" (Stopp/tühista), lülitub ahi automaatselt tagasi eelmisele režiimile.

4.2.2 Köögitaimer (loendur)

Teie ahjul on olemas automaatloendur, mis ei ole ühendatud ahju funktsioonidega ja mida saab köögis eraldi kasutada (selle maksimaalne viiteaeg on 95 minutit).

1. Vajutage üks kord nuppu "Clock/Kitchen Timer" (Kell/köögitaimer) ja LED-ekraanil kuvatakse 00:00.
2. Õige aja sisestamiseks pöörake .



4 Kasutamine

3. Seadistuse kinnitamiseks vajutage "Start/+30Sec./Confirm" (Start/+30 sek/Kinnita).
4. Kui köögitaimeri aeg kätte jõuab, kustub kella märgutuli. Summer heliseb 5 korda.
Kui kell on seadistatud (24-tunnine süsteem), kuvatakse ekraanil praegune kellaaeg.
Taimeriga saate igal ajal välja lülitada, kui vajutate nuppu "Stop/Clear" (Stopp/tühista).



Köögitaimer ei toimi samamoodi nagu 24-tunnine süsteem. Köögitaimer on lihtsalt taimer.

4.2.3 Toiduvalmistamine mikrolaineahjuga

1. Vajutage nuppu "Microwave" (Mikrolaineahi) ja LED-ekraanil kuvatakse väärtus P100.
2. Vajutage nuppu "Microwave" (Mikrolaineahi) mitu korda või pöörake , et valida mikrolaineahju võimsus - ekraanil kuvatakse järjekorras väärtused P100, P80, P50, P30 ja P10.
3. Kinnitamiseks vajutage nuppu "Start/+30Sec./Confirm" (Start/+30 sek/Kinnita) ja pöörake , et määrata küpsetamise aeg vahemikus 0:05 kuni 95:00.
4. Küpsetamise alustamiseks vajutage uuesti nuppu "Start/+30Sec./Confirm" (Start/+30 sek/Kinnita).



Näide. Kui soovite küpsetada 20 minutit, kasutades 80% mikrolaineahju võimsust, tehke ahju seadistamiseks järgmised toimingud.

5. Vajutage üks kord nuppu "Microwave" (Mikrolaineahi) ja ekraanil kuvatakse väärtus P100.
6. Kui soovite seadistada mikrolaineahju võimsuseks 80%, vajutage uuesti nuppu "Microwave" (Mikrolaineahi) või pöörake .
7. Kinnitamiseks vajutage nuppu "Start/+30Sec./Confirm" (Start/+30 sek/Kinnita) ja ekraanil kuvatakse väärtus P80.
8. Küpsetamisaja seadistamiseks pöörake , kuni ahju ekraanil kuvatakse väärtus 20:00.
9. Küpsetamise alustamiseks vajutage nuppu "Start/+30Sec./Confirm" (Start/+30 sek/Kinnita).

Aja seadistamine kodeerimisnuppude abil käib järgmiste sammudega:

Ajavahemiku seadistamine	Sammu väärtus
0-1 minutit	5 sekundit
1-5 minutit	10 sekundit
5-10 minutit	30 sekundit
10-30 minutit	1 minut
30-95 minutit	5 minutit

4 Kasutamine

Mikrolaineahju võimsuse tabel

Vajutage nuppu	1 kord	2 korda	3 korda	4 korda	5 korda
Mikrolaineahju võimsus	100%	80%	50%	30%	10%

4.3. Kiirkuumutamine

1. Vajutage ooteolekus nuppu "Start/+30Sec./Confirm" (Start/+30 sek/Kinnita), et küpsetada 30 sekundit 100% võimsustasemel. Iga kord, kui vajutate sama nuppu uuesti, pikendatakse aega 30 sekundi võrra. Maksimaalne küpsetusaeg on 95 minutit.
2. Mikrolaineahju režiimi kasutamise ja aja alusel sulatamise ajal küpsetusaja pikendamiseks vajutage nuppu "Start/+30Sec./Confirm" (Start/+30 sek/Kinnita).
3. Selleks et otsekohe küpsetusaeg valida, pöörake ooteolekus  vasakule. Küpsetusaja valimise järel vajutage küpsetamise alustamiseks nuppu "Start/+30Sec./Confirm" (Start/+30 sek/Kinnita). Mikrolaineahju võimsus on 100%.



Automaatmenüü ja kaalu alusel sulatamise olekus ei saa küpsetusaega pikendada, vajutades nuppu "Start/+30Sec./Confirm" (Start/+30 sek/Kinnita).

4.4. Sulatamine kaalu alusel



1. Vajutage üks kord nuppu "Weight Defrost" (Sulatamine kaalu alusel) ning ekraanil kuvatakse väärtus „dEF1“.
2. Pöörake , et valida toidu kaal vahemikus 100 kuni 2000 g.

3. Sulatamise alustamiseks vajutage nuppu "Start/+30Sec./Confirm" (Start/+30 sek/Kinnita).

4.5. Sulatamine aja alusel

1. Vajutage üks kord nuppu "Time Defrost" (Sulatamine aja alusel) ning ekraanil kuvatakse väärtus „dEF2“.
2. Sulatamisaja valimiseks pöörake . Maksimaalne aeg on 95 minutit.
3. Sulatamise alustamiseks vajutage nuppu "Start/+30Sec./Confirm" (Start/+30 sek/Kinnita). Sulatamise võimsus on P30 ja seda muuta ei saa.



4.6 Automaatmenüü

1. Soovitud menüü valimiseks pöörake  päripäeva. Kuvatakse menüüd „A-1“ kuni „A-8“, s.t. pitsa, liha, köögiviljad, pasta, kartulid, kala, jook ja popkorn.
2. Kinnitamiseks vajutage nuppu "Start/+30Sec./Confirm" (Start/+30 sek/Kinnita).
3. Menüütabelile vastava vaikekaalu valimiseks pöörake .
4. Küpsetamise alustamiseks vajutage nuppu "Start/+30Sec./Confirm" (Start/+30 sek/Kinnita).

4 Kasutamine



Näide: Kui soovite automaatmenüü olekus küpsetada 350 g kala:

1. Pöörake  päripäeva, kuni ekraanil kuvatakse menüü „A-3“.
2. Kinnitamiseks vajutage nuppu “Start/+30Sec./Confirm” (Start/+30 sek/Kinnita).
3. Kala kaalu valimiseks pöörake , kuni ekraanil kuvatakse väärtus 350.
4. Küpsetamise alustamiseks vajutage nuppu “Start/+30Sec./Confirm” (Start/+30 sek/Kinnita).

4 Kasutamine

4.6.1 Automaatküpsetamise menüü

Menüü	Kaal	Näit
A-1 Automaatne ülessoojendamine	200 g	200
	400 g	400
	600 g	600
A-2 Köögivilj	200 g	200
	300 g	300
	400 g	400
A-3 Kala	250 g	250
	350 g	350
	450 g	450
A-4 Liha	250 g	250
	350 g	350
	450 g	450
A-5 Pasta	50 g (koos 450 ml külma veega)	50
	100 g (koos 800 ml külma veega)	100
A-6 Kartulid	200 g	200
	400 g	400
	600 g	600
A-7 Pitsa	200 g	200
	400 g	400
A-8 Supp	200 ml	200
	400 ml	400



4.7 Mitmeetapiline küpsetamine

Maksimaalselt saab määrata kaks etappi. Kui üks etappidest on sulatamine, pannakse see automaatselt esimeseks etapiks. Iga etapi järel heliseb summer üks kord ja seejärel algab järgmine etapp.

Automaatmenüüd ei saa määrata mitmeetapilise küpsetamise üheks etapiks.



kui soovite toitu 5 minutit sulatada ja seejärel küpsetada 7 minuti vältel 80% mikrolaineahju võimsusega. Toimige järgmiselt.

1. Vajutage üks kord nuppu "Time Defrost" (Sulatamine aja alusel) ning ekraanil kuvatakse väärtus „dEF2“.
2. 5-minutilise sulatamisaja reguleerimiseks pöörake .
3. Vajutage üks kord nuppu "Microwave" (Mikrolaineahi).
4. Pöörake , et valida 80% mikrolaineahju võimsuse väärtus P80.
5. Kinnitamiseks vajutage nuppu "Start/+30Sec./Confirm" (Start/+30 sek/Kinnita).
6. 7-minutilise sulatamisaja reguleerimiseks pöörake .
7. Küpsetamise alustamiseks vajutage nuppu "Start/+30Sec./Confirm" (Start/+30 sek/Kinnita).

4.8 Päringu funktsioon

1. Kui vajutate mikrolaineahju režiimi küpsetamisolekus nuppu "Microwave" (Mikrolaineahi), kuvatakse praegune võimsus kolmeks sekundiks.

2. Vajutage küpsetamisolekus nuppu "Clock/Kitchen Timer" (Kell/köögitaimer), et kontrollida praegust kellaega. See kuvatakse kolmeks sekundiks.

4.9 Lapselukk

1. **Lukustamine.** Vajutage ooteolekus nuppu "Stop/Clear" (Stopp/tühista) 3 sekundit, misjärel kõlab pikk piiks, mis tähistab lapseluku aktiveerimist.
2. **Vabastamine.** Vajutage lukustatud olekus nuppu "Stop/Clear" (Stopp/tühista) 3 sekundit, misjärel kõlab pikk piiks, mis tähistab luku vabastamist.

4.10 Täpsustamine

1. Summer kõlab üks kord, kui keerate alguses nuppu.
2. Kui küpsetamise ajal tehakse ahju uks lahti, tuleb küpsetamise jätkamiseks vajutada nuppu "Start/+30Sec./Confirm" (Start/+30 sek/Kinnita).
3. Kui küpsetusprogramm on määratud, ei vajutata nuppu "Start/+30Sec./Confirm" (Start/+30 sek/Kinnita) 1 minuti jooksul. Kuvatakse praegune kellaeg. Seadistus tühistatakse.
4. Tugeva vajutuse järel kõlab summer üks kord, nõrga vajutuse järel ei juhtu midagi.
5. Summer kõlab viis korda, et tuletada teile meelde seda, et küpsetamine on lõppenud.

5 Puhastamine ja hooldus

5.1 Puhastamine



HOIATUS! Ärge kasutage seadme puhastamiseks bensiini, lahustit, abrasiivseid puhastusvahendeid, metallesemeid ega tugevaid harju.



HOIATUS! Ärge uputage seadet ega selle toitejuhet vette ega ühte-gi muusse vedelikku.

1. Lülitage seade välja ja eemaldage seinakontaktist.
2. Oodake, kuni seade on täielikult maha jahtunud.
3. Hoidke ahju sisepind puhtana. Kui toidupritsmes ja mahavoolanud vedelikud kleepuvad ahju seintele, pühkige need ära niiske riidelapiga. Kui ahi on väga must, võib kasutada pehmetoimelist pesuvahendit. Ärge kasutage pihusteid või muid tugevatoimelisi puhastusvahendeid, sest need võivad jätta plekke ja läbipaistmatuid laike ukse pinnale.
4. Ahju välispinda tuleb puhastada niiske riidelapiga. Masina sisemiste osade kahjustamise vältimiseks ei tohi lasta veel sattuda õhutussavadesse.
5. Pritsemete ja mahavoolanud vedelikust jäänud plekkide eemaldamiseks pühkige ukse ja klaasi mõlemaid pooli, ukse kinnitusi ja nende läheduses asuvaid alaseid regulaarselt niiske lapiga. Ärge kasutage abrasiivseid puhastusvahendeid.
6. Vältige juhtpaneeli märjakssaamist. Puhastage pehme niiske lapiga. Et vältida seadme soovimatut käivitumist juhtpaneeli puhastamise käigus, jätke ahju uks puhastamise ajaks lahti.
7. Kui ahjuukse siseküljele või ümbrusesse kondenseerub aur, pühkige see pehme riidelapiga ära. See võib juhtuda siis, kui mikrolaineahju kasutatakse suure õhuniiskuse tingimustes. See on tavapärase.
8. Mõnel puhul võib osutada vajalikuks klaasalu-se eemaldamine puhastamiseks. Peske alust sooja seebiveega või nõudepesumasinas.
9. Rullikurõngast ja ahju sisepõhja tuleb liigse müra vältimiseks regulaarselt puhastada. Piisab ahju põhjapinna pühkimisest pehmetoimelise puhastusainega. Rullikurõngast võib pesta sooja seebivee või nõudepesuvahendiga. Kui eemaldate rullikurõnga puhastamiseks ahju sisepõhjalt, veenduge hiljem, et paigaldate selle tagasi õiges asendis.
10. Ahjust halbade lõhnade eemaldamiseks asetage ahju klaasitäis vett koos ühe sidruni mahla ning koortega, pannes need sügavasse, mikrolaineahjus kasutamiseks sobivasse kaussi, ja käivitage ahi viieks minutiks mikrolaineahju režiimis. Pühkige põhjalikult ja kuivatage pehme riidelapiga.
11. Kui ahju tuli vajab vahetamist, võtke palun ühendust volitatud teenindusega.
12. Ahju tuleb puhastada regulaarselt ja eemaldada kõik toidujäägid. Kui ahju ei hoita puhtana, võib see põhjustada pinnadefekte, mis võivad mõjutada negatiivselt seadme elutsükli ja olla ohtlikud.
13. Ärge visake kasutuks muutunud seadet tavalise olmeprügi hulka - vanad ahjud utiliseeritakse spetsiaalsetes kohaliku omavalitsuse poolt loodud jäätmekäitluskeskustes.
14. Mikrolaineahju kasutamisel grillifunktsiooniga võib eralduda väikeses koguses suitsu ja lõhna, mis teatud kasutusaja järel kaovad.

5.2 Ladustamine

- Kui te ei kavatseda seadet pika aja vältel kasutada, ladustage see hoolikalt.
- Veenduge, et seade on vooluvõrgust eemaldatud, maha jahtunud ja täiesti kuiv.
- Ladustage seade jahedas ja kuivas kohas.
- Hoidke seadet lastele kättesaamatus kohas.

6 Veaotsing

Tavaline	
Mikrolaineahi häirib telesignaali vastuvõttu	Mikrolaineahju töö ajal võib raadio- ja telesignaali vastuvõtt olla häiritud. Sarnast häiringut põhjustavad ka muud väikesed elektriseadmed, nt mikserid, tolmuimejad või elektrilised ventilaatorid. See on tavapärane.
Ahju valgustus on hämar	Madalal võimsusel mikrolaineahjus küpsetamise ajal võib ahju valgustus olla hämar. See on tavapärane.
Aur kondenseerub uksele, ventilatsioonivadest tuleb kuuma õhku	Küpsetamise ajal võib toidust eralduda auru. Enamik sellest aurust eemaldub läbi ventilatsioonivade. Osa aurust võib kondenseeruda jahedatele pindadele, nt ahju uksele. See on tavapärane.
Ahi käivitati kogemata, ilma et selles oleks toitu.	Seadet ei tohi käivitada nii, et selles ei ole toitu. See on väga ohtlik.

Probleem	Tõenäoline põhjus	Lahendus
Ahi ei käivitu.	1) Toitejuhe ei ole korralikult kontakti ühendatud.	Eemaldage kontaktist. Seejärel ühendage 10 sekundi järel uuesti.
	2) Kaitse on läbi või vooluringi katkesti aktiveerunud.	Vahetage kaitse või nullige vooluringi katkesti (remonditöid teostab meie ettevõtte professionaalne töötaja).
	3) Probleem seinakontaktiga.	Kontrollige kontakti töötamist muu elektriseadmega.
Ahi ei lähe soojaks.	4) Uks ei ole korralikult suletud.	Sulgege uks korralikult.
Klaasist pöördalus teeb ahju töötamise ajal müra.	5) Pöördalus ja ahju põhi on määrdunud.	Määrdunud osade puhastamise kohta lugege jaotisest "Puhastamine ja hooldus".



Моля, първо прочетете настоящото ръководство!

Уважаеми клиенти,

Благодарим ви, че избрахте продукт на Беко. Надяваме се да получите отлични резултат от нашия продукт, произведен от висококачествени материали по най-модерна технология. Затова преди да преминете към употребата на уреда, ви молим първо да прочетете цялото ръководство за употреба, както и другата придружителна документация, като ги запазите за справка в бъдеще. Ако продуктът смени собственика си в бъдеще, то предоставете и ръководството за употреба заедно с уреда. Следвайте всички предупреждения и указания от ръководството за употреба.

Значение на символите

В различните раздели на ръководството са използвани следните символи:

	Важна информация и полезни съвети за употребата.
	Предупреждения за опасни ситуации за здравето и собствеността.
	Предупреждение за горещи повърхности.



Продуктът е произведен в съвременни заводи, щадящи околната среда, без вреда за природата.

Този раздел съдържа инструкции за безопасност, които ще ви помогнат да се защитите от риск от пожар, електрически удар, излагане на утечка от микровълнова енергия; нараняване или повреди на собствеността. Неспазването на инструкциите обезсилва предоставената гаранция.

1.1 Обща безопасност

- Не се опитвайте да стартирате фурната, когато вратата ѝ е отворена; в противен случай може да се изложите на вредна микровълнова енергия. Обезопасителните блокировки не трябва да бъдат деактивирани или изменени.
 - Не поставяйте каквито и да е предмети между предната страна и вратата на фурната. Не допускате наслявяването на мръсотия или почистващи препарати по затварящите повърхности.
 - Всякакви сервизни работи, включващи отстраняването на капака, който защитава от излагане на микровълнова енергия, трябва да се извършват от оторизирани лица/сервиз.
- Всеки друг подход е опасен.
- Вашият продукт е предназначен за готвене, подгриване и разтопяване/размразяване на храна в къщи. Не бива да се използва за търговски цели. Производителят не може да носи отговорност за щети, настъпили от неправилна употреба.
 - Не използвайте този уред на открито, в бани, влажна среда или на места, където може да стане мокро.
 - Не се допуска отговорност или гаранционни искове за щети, настъпили вследствие на неправилна употреба или неправилна работа с уреда.
 - Никога не се опитвайте да разглобите уреда. Гаранцията няма да покрие никакви повреди, причинени от неправилно боравене с уреда.
 - Използвайте само оригинални части или такива, препоръчани от производителя.
 - Не оставяйте уреда без наблюдение при ползването му.
 - Използвайте уреда само върху стабилна, равна, чиста, суха и нехлъзгава повърхност.

Важни инструкции за безопасност и опазване на околната среда

- Уредът не бива да се използва с външен таймер или отделна дистанционна система.
- Преди да използвате уреда за първи път, почистете всичките му части. За подробности, направете справка с раздел „Почистяване и поддръжка“.
- Използвайте уреда само по предназначение, както е описано в това ръководство.
- Не използвайте абразивни химикали или пара за почистване на този уред. Тази фурна е предназначена само за затопляне и готвене на храна. Тя не е предназначена за промишлена или лабораторна употреба.
- Не използвайте този уред за сушене на дрехи или кухненски кърпи.
- Уредът става много горещ по време на употреба. Обърнете внимание да не докосвате горещите части във вътрешността на фурната.
- Вашата фурна не е проектирана за сушене на каквото и да е живо същество.
- Не работете с фурната, ако тя е празна.
- Съдовете за готвене може да са горещи поради предадената топлина от приготвяната храна към съдовете. Може да са ви необходими ръкавици, за да хванете съда.
- Съдовете трябва да бъдат проверени, за да се уверите, че са подходящи за употреба в микровълнови фурни.
- Не поставяйте фурната на котлони или други уреди за нагряване. В противен случай, тя може да се повреди, а гаранцията ще е невалидна.
- Микровълновата фурна не трябва да бъде поставяна в шкаф, който не е в съответствие с инструкции за монтаж.
- При отваряне на капака или фолиото след готвене на храна, може да се отдели пара.
- Използвайте ръкавици, когато изваждате каквато и да е гореща храна.
- Уредът и неговите достъпни повърхности може да се сгорещат силно при работата му.
- Вратата и стъклото може да се сгорещат силно при работата на уреда.

1.1.1 Електрическа безопасност

- Микровълновата фурна Веко съответства на приложимите стандарти за безопасност; ето защо, в случай на повреда по уреда или захранващия кабел, той трябва да бъде ремонтиран или сменен от дилър, сервизен център или специалист и оторизиран сервизен с цел избягване на всякакви щети. Погрешен или неквалифициран ремонт може да доведе до опасност и риск за потребителя.
- Проверете дали данните за вашето местно електрозахранване отговарят на информацията върху табелката с данни.
- Единственият начин да изключите уреда от електрозахранването е да изключите щепсела от контакта.
- Използвайте уреда само със заземени контакти.
- Никога не използвайте уреда, ако захранващият кабел или самият уред е повреден.
- Не използвайте уреда с удължител.
- Никога не пипайте уреда или щепсела с мокри или влажни ръце.
- Разположете уреда по такъв начин, че щепселът винаги да е достъпен.
- За да избегнете риска от повреда на захранващия кабел, внимавайте да не го притискате, огъвате или търкате в остри ръбове. Дръжте захранващия кабел далеч от нагорещени повърхности и открит пламък.
- Уверете се, че няма никаква опасност кабелът случайно да се измъкне или някой да се спъне в него при ползването на уреда.
- Изключвайте уреда преди всяко почистване и когато не го използвате.
- Не дърпайте захранващият кабел на уреда, за да го разкачите от захранването и никога не увивайте кабела около уреда.
- Не потапяйте уреда, захранващия кабел или щепсела във вода или други течности. Не ги дръжте под течаща вода.

Важни инструкции за безопасност и опазване на околната среда

- Когато загревате храна в пластмасови или хартиени контейнери, проверявайте често фурната заради възможността от запалване.
- Отстранете телените връзки и/или метални дръжки от пластмасовите или хартиени торби преди да поставите съвместимите такива във фурната.
- Ако видите дим, изключете уреда или го разкачете от мрежата и дръжте врата затворена, за да предотвратите запалване.
- Не използвайте вътрешността на фурната за съхранение на каквото и да е. Не оставяйте хартиени предмети, материали за готвене или храна във фурната, когато тя не се използва.
- Съдържанието на бибероните и бурканите с бебешка храна трябва да бъде разбъркано или разклатено, а температурата трябва да бъде проверена преди консумация с оглед избягване на изгаряния.
- Този уред е Група 2 Клас В ISM оборудване. Група 2 съдържа всякакво ISM (Промислени, научни и медицински) оборудване, в което се генерира умишлено радиочестотна енергия и/или са използва форма на радиоманитна радиация за обработка на материал и електроерозионно оборудване.
- Оборудването Клас В е подходящо за употреба в домакинска среда и такава, директно свързана към електрозахранване с ниско напрежение.
- Вратата или външната повърхност на уреда може да се сгорещат при употребата на уреда.

1.1.2 Безопасност на продукта

- Течности или друга храна не трябва да бъдат загревани в затворени контейнери, тъй като има риск от експлозия.
- Загреването на напитки с микровълнова фурна може да доведе до кипене с разпръскване насколо, след изваждането им от фурната; така че бъдете внимателни при държане на контейнерите.

- Не печете нищо във фурната. Горещата мазнина може да повреди компонентите и материалите на фурната и дори може да причини кожни изгаряния.
- Пробита храна с твърда кора като картофи, тиква, ябълки и кестени.
- Уредът трябва да бъде поставен така, че задната страна да сочи към стена.
- Ако вратата или уплътненията ѝ са повредени, фурната не трябва да бъде използвана докато не бъде ремонтирана от квалифицирано лице.
- Преди местене на уреда, моля, осигурете въртящата се поставка, за да предотвратите повреждането ѝ.
- Не използвайте вашата микровълнова фурна за готвене или загряване на несварени яйца с или без черупките.
- Никога не отстранявайте части от задната страна или страниците на уреда, които осигуряват минималните разстояния между стените на шкафа и уреда с оглед осигуряване на адекватна циркулация.

1.2 Предназначение

- Микровълновата фурна е предназначен само за вграждане.
- Не използвайте уреда за друга цел освен по предназначение.
- Не използвайте уреда като топлоизточник.
- Микровълновата фурна е предназначена само за размразяване, готвене и варене на храна.
- Не гответе храните прекалено много; може да предизвикате пожар.
- Не използвайте почистващи препарати с пара за почистване на уреда.

1.3 Детска безопасност

- Трябва да сте особено предпазливи ако използвате уреда в близост до деца или лица с понижени физически, сензорни или умствени способности.

Важни инструкции за безопасност и опазване на околната среда

- Уредът може да се използва от деца, които са на възраст над 8 години и от лица с ограничени физически, сензорни или умствени възможности, или които нямат познания и опит, ако те бъдат наблюдавани по отношение на безопасното му използване или са инструктирани и разбират рисковете от използването на продукта. Децата не трябва да играят с уреда. Процедурите за почистване и потребителска поддръжка не трябва да се извършват от деца, освен ако не са контролирани от възрастни.
- Има опасност от задушаване! Дръжте опаковъчните материали далеч от достъпа на деца!
- Позволявайте на деца да използват фурната без надзор, само ако са дадени адекватни инструкции, така че детето да може да използва микровълновата фурна по безопасен начин и да разбира опасностите от неправилната ѝ употреба.
- Поради прекомерната топлина, която се получава в режим грил и комбинация, на децата не трябва да се разрешава да използват тези режими без надзор на възрастен.
- Съхранявайте продукта и неговия захранващ кабел така, че те да не са достъпни за деца на възраст под 8 години.
- Уредът и неговите достъпни повърхности може да се сгорещат силно при работата му. Дръжте децата далеч.

1.4 Съвместимост с WEEE Директива за ихвърляне на отпадъчни продукти:

Продуктът отговаря на изискванията на директивата на ЕС за ихвърляне на отпадъчни продукти (2012/19/EU). Този продукт носи класификационен символ за отпадъчно електрическо и електронно оборудване (WEEE).



Продуктът е произведен от висококачествени части и материали, които могат да се използват повторно и са подходящи за рециклиране. Не изхвърляйте уреда заедно с обикновените битови и други отпадъци в края на оперативния му живот. Занесете го в събирателния център за рециклиране на електронно и електрическо оборудване. Обърнете се към местните власти за повече подробности относно тези събирателни центрове.

1.5 Съвместимост с директивата за ограничаване на употребата на определени опасни вещества

Закупеният от вас продукт отговаря на изискванията на директивата за ограничаване на употребата на определени опасни вещества на ЕС (2011/65/EU). Той не съдържа никой от вредните и забранени материали, описани в Директивата.

1.6 Информация за опаковката



Опаковката на продукта е изготвена от подлежащи на рециклиране материали в съответствие с националното ни законодателство. Не изхвърляйте опаковъчните материали с битови или други отпадъци. Отнесете ги в център за събиране на опаковъчни материали, посочен от местните власти.

2 Вашата микровълнова фурна

2.1 Преглед

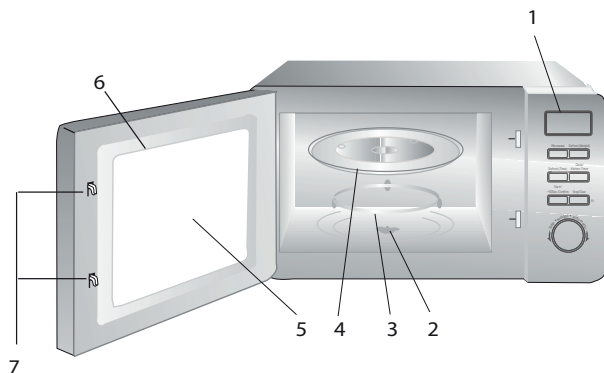

1. Контролен панел
2. Вал на въртящата се поставка
3. Опора на въртящата се поставка
4. Стъклен поднос
5. Прозорец на фурната
6. Модул на врата
7. Системата за предпазно блокиране на вратата

2.2 Технически данни

Разход на енергия	230 V~50 Hz, 1250 W (Микровълнова)
Изходна мощност	800 W
Работна честота	2450 MHz
Стойност в ампери	5 A
Външни размери (Микровълнова фурна)	258.2 мм (В) / 439.5 мм (Ш) / 356 мм (Д)
Вътрешни размери на фурната	205.2 мм (В) / 303.6 мм (Ш) / 306 мм (Д)
Фурна Капацитет	20 литра
Нетно тегло	11.1 кг
Нетно тегло (съдържание на комплекта)	12.1 кг

Маркировките на продукта или стойностите, посочени в другите документи, доставени с него, са стойности, получени при лабораторни условия, съгласно приложимите стандарти. Тези стойности може да варират съобразно употребата на уреда и условията на средата. Стойности на мощността са тествани при 230V.

2.3 Монтаж на въртящата се поставка



- Никога не поставяйте съкления поднос на обратно. Съкленият поднос не трябва да бъде ограничаван.
- И съкленият поднос и опората на въртящата се поставка винаги трябва да бъдат използвани по време на готвене.
- Всяка храна и съдове с храна трябва да бъдат поставяни на съкления поднос за готвене.
- Ако съкленият поднос или опората на въртящата се поставка се спукат или се счупят, свържете се с най-близкия до вас оторизиран сервизен център.

3.1 Монтаж и свързване

- Отстранете целия опаковъчен материал и принадлежности. Прегледайте фурната за повреди от всякакъв характер като вдлъбвания или счупена врата. Не монтирайте, ако фурната е повредена.
- Отстранете предпазното фолио по повърхността на тялото на микровълновата фурна.
- Не отстранявайте светло кафявия капак Мiса, който е прикачен над кухнята за защита на магнетрона.
- Изберете равна повърхност, осигуряваща достатъчно пространство за входящите и изходящите тръби.

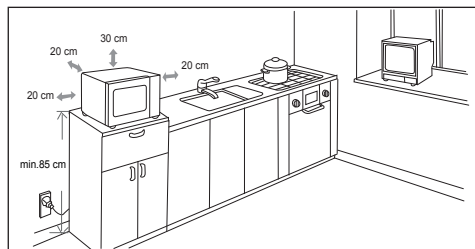

- Минималната инсталационна височина е 85 cm.
- Задната повърхност на уреда не трябва да се доближава до стена. Оставете разстояние от минимум 30 cm над фурната; минималното разстояние между фурната и съседната стена, ако има такава, трябва да бъде 20 cm.
- Не отстранявайте краката под фурната.
- Блокирането на входните и/или изходните отвори може да повреди фурната.
- Поставете фурната възможно най-далече от радио апарати и телевизори. Работата на микровълновата фурна може да причини смущения на радио и телевизионните приемници. 2. Включете вашата фурна в стандартен домакински контакт.

Уверете се, че напрежението и честотата на тока са същите като тези на фабричната табела.



ПРЕДУПРЕЖДЕНИЕ: Не инсталирайте фурната в обхвата на котлони или други източници на топлина. Ако е инсталирана в близост до или над източник на топлина, фурната може да се повреди и гаранцията ще бъде невалидна.



Достъпната повърхност може да се нагорещи по време на работа.

4.1 Контролен панел

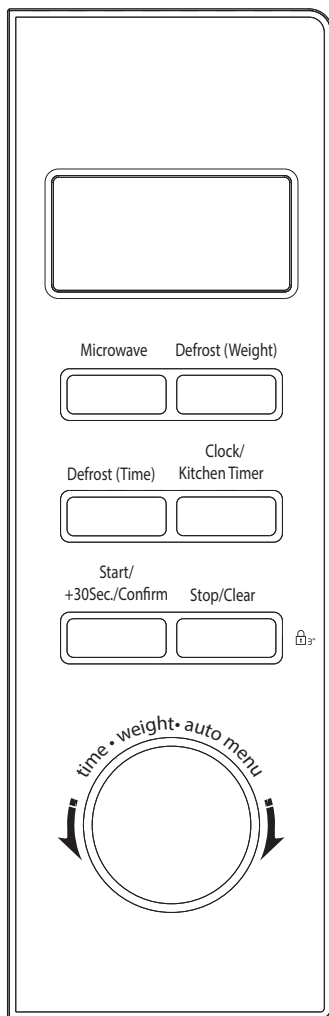



4.2 Инструкции за работа

Тази микровълнова фурна използва модерно електронно управление за регулиране на параметрите за готвене, така че да отговорят по-добре на вашите нужди за готвене.

4.2.1 Задаване на време

Когато микровълновата фурна е под напрежение, на екрана е показано „0:00“, а алармата ще прозвучи веднъж.

1. Натиснете еднократно бутона „Часовник / Кухн. таймер“ и цифрите за часовника ще започнат да мигат.
2. Завъртете , за да регулирате часа; стойността трябва да бъде между 0 и 23.
3. Натиснете бутона „Часовник /Кухн. таймер“ и започва примигване на цифрите за минути.
4. Завъртете , за да регулирате минутите; стойността трябва да бъде между 0 и 59.
5. Натиснете бутона „Часовник /Кухн. таймер“, за да завършите настройката на времето. Започва примигване на символа “:” и се показва времето.



Когато часовникът не е настроен, при включване на захранването, той няма да работи.



Ако натиснете „Стоп/Отмени“ по време на настройките на часа, фурната ще се върне автоматично към предишния режим.

4.2.2 Кухненски таймер (брояч)

Вашата фурна е оборудвана с автоматичен брояч, който не е свързан с функциите на фурната и може да бъде използван отделно в кухнята (той може да бъде настроен на макс. 95 минути.)



1. Натиснете веднъж „Часовник /Кухн. таймер“ и на LED екрана ще се покаже 00:00.

2. Завъртете , за да изберете точното време.
 3. Натиснете „Старт/+30сек./Потвърди“, за да потвърдите настройката.
 4. Когато настъпи зададеният час, индикаторът за часовника ще изгасне. Алармата ще сигнализира 5 пъти. Ако часовникът е настроен (24-часово показване), екранът ще покаже настоящото време.
- Натиснете „Стоп/Отмени“, за да спрете таймера по всяко време.



Функциите на кухненския таймер са различни от 24-часовата часовникова система. Кухненският таймер е просто таймер.



4.2.3 Готвене на микровълнова фурна

1. Натиснете „Микровълново“ и на екрана ще се покаже „P100“.
2. Натиснете ключа „Микровълново“ или включете , за да изберете микровълнова мощност и съответно ще се покажат „P100“, „P80“, „P50“, „P30“ и „P10“.
3. Натиснете „Старт/+30 сек./Потвърди“, за да потвърдите и завъртете , за да настроите времето до стойността между 0:05 и 95:00.
4. Натиснете „Старт/+30 сек./Потвърди“ отново, за да стартирате готвенето.



Пример:Ако искате да използвате 80% микровълнова мощност, за да готвите за 20 минути, вие можете да пуснете фурната със следните стъпки.

5. Натиснете „Микровълново“ веднъж и на екрана ще бъде показано „P100“.

6. Натиснете отново „Микровълново“ или завъртете , за да настроите 80% микровълнова мощност.
7. Натиснете „Старт/+30сек./Потвърди“, за да потвърдите и на екрана ще се покаже „P80“.
8. Завъртете , за да регулирате времето за готвене до показване на „20:00“.
9. Натиснете „Старт/+30 сек./Потвърди“ за да стартирате готвенето.

Стъпките за регулиране на времето чрез кодирания бутон са по-долу:

Настройка на продължителността	Стъпка за увеличаване
0-1 минута	5 секунди
1-5 минути	10 секунди
5-10 минути	30 секунди
10-30 минути	1 минута
30-95 минути	5 минути

Диаграма на микровълновата мощност

Натиснете	Веднъж	Два пъти	Три пъти	4 пъти	5 пъти
Микровълнова мощност	100%	80%	50%	30%	10%

4.3 Бързо готвене

1. В състояние на изчакване, натиснете бутона „Старт/+ 30 сек. /Потвърди“, за готвене на ниво 100% мощност в продължение на 30 секунди. Всяко натискане на същия ключ ще увеличи времето за готвенето с 30 секунди. Максималното време за готвене е 95 минути.
2. По време на процеса на готвене в микровълнова фурна и размразяване, натиснете „Старт/+ 30 сек. /Потвърди“, за да се увеличи времето за готвене.
3. В състояние на изчакване, завъртете наляво „“, за да изберете директно времето за готвене. След като сте избрали времето, натиснете „Старт/+30 сек./Потвърди“, за да стартирате готвенето. Микровълновата мощност е 100%.



При автоматичното меню и тегло на размразяване, времето за готвене не може да се увеличи чрез натискане "Старт/+ 30 сек./Потвърди"

4.4 Размразяване в зависимост от теглото



1. Натиснете веднъж „Тегло за размразяване“, на екрана ще се покаже „dEF1“.
2. Завъртете  за да изберете теглото на храната от 100 до 2000 гр.

3. Натиснете „Старт/+30 сек./Потвърди“, за да стартирате готвенето.

4.5 Размразяване в зависимост от времето



1. Натиснете веднъж „Време за размразяване“, на екрана ще се покаже „dEF2“.
2. Завъртете , за да изберете времето за размразяване. Максималното време е 95 минути.
3. Натиснете „Старт/+30 сек./Потвърди“, за да стартирате размразяването. Мощността за размразяване е P30 и не може да бъде сменена.

4.6 Автоматично меню

1. Завъртете по часовниковата стрелка , за да изберете исканото меню. Ще бъдат показани менютата между „А-1“ и „А-8“, наречени „Пица“, „Месо“, „Зеленчуци“, „Паста“, „Картофи“, „Риба“ и „Пуканки“.
2. Натиснете „Старт/+30сек./Потвърди“, за да потвърдите.
3. Завъртете , за да изберете тегло по подразбиране в съответствие с диаграмата на менюто.
4. Натиснете „Старт/+30 сек./Потвърди“, за да стартирате готвенето.



Пример: Ако искате да използвате „Автоматично меню“, за да готвите 350 гр. риба:

1. Завъртете  по часовниковата стрелка, докато на екрана не се покаже „А-3“.
2. Натиснете „Старт/+30сек./Потвърди“, за да потвърдите.
3. Завъртете , за да изберете теглото на рибата, докато на екрана не се покаже „350“.
4. Натиснете „Старт/+30 сек./Потвърди“, за да стартирате готвенето.

4.6.1 Автоматично меню за готвене

Меню	Тегло	Дисплей
А-1 Автоматично претопляне	200 гр.	200
	400 гр.	400
	600 гр.	600
А-2 Зеленчуци	200 гр.	200
	300 гр.	300
	400 гр.	400
А-3 Риба	250 гр.	250
	350 гр.	350
	450 гр.	450
А-4 Месо	250 гр.	250
	350 гр.	350
	450 гр.	450
А-5 Паста	50 гр. (с 450 мл. студена вода)	50
	100 гр. (с 800 мл. студена вода)	100
А-6 Картофи	200 гр.	200
	400 гр.	400
	600 гр.	600
А-7 Пица	200 гр.	200
	400 гр.	400
А-8 Супа	200 мл.	200
	400 мл.	400



4.7 Многостепенно готвене

Могат да се настройат максимално две нива. Ако едното ниво е за размразяване, то автоматично трябва да бъде зададено като първо. След завършване на нивото, алармата ще извести и автоматично ще започне готвенето на второто ниво.

Автоматичното меню не може да бъде зададено като стъпка от многостепенно готвене.



ако искате да размразявате храна за 5 минути, а след това да я сготвите с 80% микровълнова мощност за 7 минути. Стъпките са както следва:

1. Натиснете веднъж „Време за размразяване“, на екрана ще се покаже „dEF2“.
2. Завъртете , за да настроите времето за размразяване на 5 минути;
3. Натиснете веднъж „Микровълново“;
4. Завъртете , за да изберете 80% микровълнова мощност, на екрана ще се покаже „P80“;
5. Натиснете „Старт/+30сек./Потвърди“, за да потвърдите.
6. Завъртете , за да настроите времето за готвене на 7 минути;
7. Натиснете „Старт/+30 сек./Потвърди“, за да стартирате готвенето.

4.8 Функция със запитване

1. В режим на микровълново готвене, натиснете „Микровълново“ и за 3 секунди ще бъде показано текущото ниво на мощност.

2. По време на готвене, натиснете „Часовник /Кухн. таймер“, за да проверите текущото време за готвене. За 3 секунди ще бъде показано текущото време.

4.9 Блокировка за деца

1. **Блокиране:** В състояние на изчакване, натиснете „Стоп/Изчисти“ за 3 секунди, ще се чуе продължителен звук „биип“, което означава, че превключвате на режим за блокировка за деца.
2. **Премахване на блокировката:** В заключено състояние, натиснете „Стоп/Изчисти“ за 3 секунди, ще се чуе продължителен звук „биип“, което означава, че излизате от режима за блокировка за деца.

4.10 Спецификации

1. Когато завъртите копчето в началото, алармата ще сигнализира веднъж;
2. Ако по време на готвенето е отворена вратата, за да продължи готвенето, трябва да се натисне „Старт/+30 сек./Потвърди“;
3. След като е зададена програмата за готвене, в продължение на 1 минута не се натиска „Старт/+30 сек./Потвърди“; Ще бъде показано текущото време. Настройката ще бъде отменена.
4. При ефективно натискане, алармата ще сигнализира веднъж, а при неефективно натискане, няма да има звук.
5. Когато готвенето е завършило, алармата ще сигнализира пет пъти.

5.1 Почистване



ПРЕДУПРЕЖДЕНИЕ:

Никога не използвайте бензин, разтворител, абразивен почистващ препарат, метални предмети и твърди четки за почистване на уреда.



ПРЕДУПРЕЖДЕНИЕ:

Никога не потапяйте уреда и кабела му във вода или друга течност.

1. Изключете уреда и извадете щепсела от контакта.
2. Изчакайте до пълното охлаждане на уреда.
3. Поддържайте вътрешността на фурната чиста. Избършете с влажна кърпа, ако има изпръскана храна или разляла се течност, залепнала по стените на фурната. Може да се използва лек препарат за почистване, ако фурната е много мръсна. Избягвайте спрейове и други силни почистващи препарати, тъй като те може да причинят оцветяване, маркировки и да нарушат прозрачността на повърхността на вратата.
4. Външните повърхности на фурната трябва да бъдат почиствани с влажна кърпа. Не позволявайте навлизането на вода от вентилационните отвори, за да предотвратите повреда на частите на фурната.
5. Избърсвайте често и двете страни на вратата и стъклото, гарнитурите на вратата и частите до нея с оглед отстраняването на запотяването и пръски. Не използвайте абразивни почистващи препарати.
6. Не допускайте намокрянето на контролния панел. Почиствайте с мека влажна кърпа. Оставете вратата на фурната отворена, за да предотвратите неочаквано включване по време на чистене на контролния панел.
7. Ако около и във вратата на фурната се акумулира пара, избършете с мека кърпа. Това може да случи, когато микровълновата фурна е работила при много влажни условия. Това е нормално.
8. В някои случаи, може да трябва да отстраните стъклената поставка за почистване. Измийте поставката с топла сапунена вода или в миялна машина.
9. Ролката и подът на фурната трябва да бъдат почиствани регулярно, за да се избегне прекален шум. Би било достатъчно да избършете долната повърхност на фурната с мек препарат. Ролката може да бъде измита с топла сапунена вода или в миялна машина. Когато отстраните за почистване ролката от пода на фурната се уверете, че сте я монтирали обратно в съответното положение.
10. С оглед отстраняването на лоши мириси във вашата фурна, поставете чаша за вода и обелете лимон в дълбок съд, подходящ за микровълнова фурна и пуснете фурната за 5 минути в микровълнов режим. След това избършете добре и подсушете с мека кърпа.
11. Моля, свържете се с оторизиран сервизен център, когато лампата на фурната трябва да бъде сменена.
12. Фурната трябва да бъде почиствана регулярно и да бъдат отстранявани всякакви останки от храна. Ако фурната не се поддържа чиста, това може да причини дефекти по повърхностите, които да повлияят негативно на експлоатационния живот на уреда и е възможно това да доведе до рискове.

13. Моля, не изхвърляйте уреда заедно с домакинските отпадъци; старите фурни трябва да бъдат изхвърляни в специални общински центрове.
14. Когато микровълновата фурна се използва при функция грил, може да има малко количество дим и миризма, която ще изчезне известно време след употреба.

5.2 Съхранение

- Ако не възнамерявате да използвате уреда за продължителен период от време, моля съхранете го внимателно.
- Моля, уверете се, че уредът е изключен от контакта, охладен и напълно сух.
- Съхранявайте уреда на хладно и сухо място.
- Дръжте уреда далеч от деца.

6 Отстраняване на неизправности

Нормална	
Микровълновата фурна смущава телевизионният прием	Радио и ТВ приемниците може да се повлияят, когато микровълновата фурна работи. Подобно е на смущенията, причинени от малки електроуреди, като миксер, прахосмукачка и електрически вентилатор. Това е нормално.
Лампата на фурната е замъглена	При ниска мощност на микровълново готвене, лампата на фурната може да е заглушена. Това е нормално.
Върху вратата се акумулира пара, горещ въздух излиза от вентилационните отвори	По време на готвене, от пода може да излезе пара. Повечето от тази пара ще излезе от вентилационните отвори. Но известно количество може да се акумулира на хладно място като вратата на фурната. Това е нормално.
Фурната стартира инцидентно без храна в нея.	Не е допустимо уредът да бъде стартиран без храна в него. Това е много опасно.

Проблем	Възможна причина	Решение
Фурната не може да стартира.	1) Захранващият кабел не е включен правилно.	Разкачете. След 10 секунди включете отново.
	2) Изгорял е бушон или прекъсвач на веригата е активиран.	Сменете бушона или нулирайте прекъсвача (ремонт от професионален персонал или нашата компания).
	3) Проблеми с пускане.	Тествайте пускането, заедно с други електрически уреди.
Фурната не загрева.	4) Вратата не е затворена правилно.	Затворете правилно вратата.
Стъклената въртяща се поставка издава шум, когато микровълновата фурна работи	5) Въртящата се поставка и дъното на фурната са мръсни.	За почистване на мръсните части, направете справка в раздел „Почистване и поддръжка“.



Vă rugăm să citiți mai întâi acest manual!

Stimate client,

Vă mulțumim pentru că ați ales un produs Beko. Sperăm să obțineți cele mai bune rezultate de la produsul dumneavoastră, care a fost fabricat la o calitate înaltă și cu tehnologii performante. În acest scop, vă rugăm să citiți cu grijă și în întregime acest manual de utilizare și toate celelalte documente însoțitoare înainte de a utiliza produsul și să le păstrați pentru consultări ulterioare. Dacă transmiteți produsul altei persoane, oferiți-i și manualul de utilizare. Respectați toate avertismentele și informațiile din manualul de utilizare.

Semnificația simbolurilor

Următoarele simboluri sunt utilizate în diverse părți ale acestui manual de utilizare:

	Informații importante sau sfaturi utile privind utilizarea.
	Avertismente pentru situații periculoase privitoare la siguranța vieții și a proprietății
	Avertisment de suprafețe fierbinți.



Acest produs a fost fabricat în fabrici moderne prietenoase cu mediul înconjurător fără a dăuna naturii.

Această secțiune conține instrucțiuni privind siguranța care vă vor ajuta împotriva riscului de incendiu, electrocutării, expunerii la scurgerea energiei microundelor, vătămările corporale și pagubele materiale. Nerespectarea acestor instrucțiuni invalidează garanția furnizată.

1.1 Siguranță generală

- Nu încercați să porniți cuptorul atunci când ușa este deschisă; în caz contrar dumneavoastră puteți fi expus la energia periculoasă a microundelor. Dispozitivele de siguranță nu trebuie dezactivate sau modificate.
- Nu plasați obiecte între partea frontală și ușa cuptorului. Nu permiteți formarea murdăriei sau a fragmentelor lichidului de curățare pe suprafețe închise.
- Orice lucrări de service ce implică scoaterea panoului ce furnizează protecție împotriva expunerii la energie microundelor trebuie să fie efectuată de către persoane/service autorizat. Orice altă modalitate este periculoasă.
- Produsul dumneavoastră este destinat gătirii, încălzirii și decongelării alimentelor în casă.
- Nu trebuie utilizat în scopuri comerciale. Producătorul nu va fi răspunzător pentru avariile care survin din utilizarea incorectă.
- Nu utilizați acest produs afară, în baie, medii umede sau locuri în care se poate uda.
- Nu va fi asumată nicio responsabilitate sau solicitare de garanție pentru avariile ce survin în timpul întrebuințării greșite sau a manevrării incorecte a produsului.
- Nu încercați niciodată să demontați produsul. Nu sunt acceptate solicitări de garanție pentru avarii cauzate de manevrarea incorectă a produsului.
- Utilizați doar componente originale sau componente recomandate de către producător.
- În timpul utilizării, nu lăsați produsul nesupravegheat.
- Întotdeauna utilizați produsul pe o suprafață stabilă, dreaptă, curată și aderentă.
- Acest produs nu trebuie utilizat cu un ceas exterior sau un sistem separat de control prin telecomandă.
- Înainte de prima utilizare al produsului, curățați toate componentele. Vă rugăm să consultați.

- Detaliile prezentate în secțiunea "curățare și întreținere".
 - Utilizați acest produs doar pentru uzul destinat așa cum este descris în acest manual. Nu utilizați substanțe chimice abrazive sau abur pentru curățarea produsului. Acest cuptor este destinat încălzirii și gătirii alimentelor. Nu este destinat uzului industrial sau în laborator.
 - Nu utilizați produsul să uscați articolele de îmbrăcăminte sau prosoape de bucătărie.
 - În timpul utilizării, produsul devine foarte fierbinte. Fiți atenți să nu atingeți părțile fierbinți în interiorul cuptorului.
 - Cuptorul dumneavoastră nu este destinat uscării oricărei făpturi vii.
 - Nu utilizați cuptorul gol.
 - Ustensilele de gătire pot deveni fierbinți datorită căldurii transferate de la alimente către acestea. Pentru ținerea ustensilelor aveți nevoie de mănuși de bucătărie.
 - Ustensilele vor fi verificate pentru a se asigura că sunt adecvate utilizării în cuptoarele cu microunde.
 - Nu amplasați cuptorul pe plite sau alte produse de generare a căldurii.
- În caz contrar, acesta poate fi avariata și garanția devine nulă.
- Cuptorul cu microunde nu trebuie să fie amplasat într-un dulap care nu corespunde cu instrucțiunile de montaj.
 - Aburul poate ieși în momentul deschiderii protecției sau foliei după gătitul alimentelor.
 - Atunci când scoateți alimente încălzite, utilizați mănuși.
 - În momentul când produsul este în folosință, acesta și suprafețele accesibile pot deveni foarte fierbinți.
 - Atunci când produsul este în folosință, ușa și sticla exterioară poate deveni foarte fierbinți.

1.1.1 Siguranță electrică

- Cuptorul cu microunde de la Beko este conform standardelor de siguranță aplicabile; din acest motiv, în caz de orice avarii ale produsului sau a cablului de alimentare, acesta trebuie reparat sau înlocuit de către dealer, centru de service sau specialist pentru evitarea oricărui pericol. Lucrările de reparații greșite sau efectuate de persoane necalificate pot produce pericole sau riscuri ale utilizatorului.

- Asigurați-vă că tensiunea de alimentare corespunde cu informațiile furnizate pe eticheta produsului.
Singura modalitate de deconectare a produsului din priză este de a scoate ștecherul de alimentare din priză.
- Utilizați produsul doar cu o priză cu împământare.
- Nu utilizați produsul atunci când cablul de alimentare sau produsul în sine este avariata.
- Nu utilizați acest produs cu un prelungitor.
- Nu atingeți niciodată produsul sau priza cu mâinile umede.
- Plasați produsul într-o poziție în așa fel încât ștecherul este întotdeauna accesibil.
- Preveniți avariarea cablului de alimentare prin comprimare, deformare sau frecarea de margini tăioase. Mențineți cablul de alimentare departe de suprafețele fierbinți și flacăra deschisă.
- Asigurați-vă că cablul de alimentare nu poate fi scos accidental din priză sau că o persoană se poate împiedica de el atunci când cuptorul este în folosință.
- Înainte de fiecare curățare și atunci când produsul nu este folosit, scoateți-l din priză.
- Pentru deconectarea aparatului, nu trageți de cablul de alimentare și nu înfășurați cablul în jurul produsului.
- Nu imersați produsul, cablul de alimentare sau ștecherul în apă sau alte lichide. Nu-l mențineți sub apă curentă.
- Atunci când încălziți alimente în recipiente de plastic sau hârtie, verificați frecvent cuptorul datorită posibilității de aprindere.
- Înainte de introducerea pungilor adecvate în cuptorul cu microunde, scoateți fâșiile de sârmă și/sau mânerul metalice ale pungilor de hârtie sau plastic.
- Dacă dumneavoastră sesizați apariția fumului, opriți produsul sau deconectați-l și mențineți ușa închisă pentru a preveni aprinderea.
- Nu utilizați interiorul cuptorului pentru depozitare. Atunci când cuptorul nu este funcțional, nu lăsați articole din hârtie, fragmente de alimente sau mâncare în interiorul cuptorului.

- Înainte de consum și pentru evitarea producerii rănilor provocate de arsuri conținutul sticlelor și a borcanelor pentru bebeluși trebuie să fie amestecat și agitat, iar temperatura trebuie să fie verificată.
- Acest produs este un echipament ISM din grupa 2 clasa B. Grupa 2 cuprinde tot echipamentul ISM (industrial, științific și medical) în care energia radio este generată intenționat și/sau utilizată în formă de radiație electromagnetică pentru tratamentul materialului și echipamentul de eroziune prin scânteie.
- Echipamentul din clasa B este adecvat utilizării în locuințe domestice și locuințe conectate direct la rețeaua de alimentare cu tensiune scăzută.
- În momentul utilizării, ușa sau suprafețele exterioare ale produsului pot deveni fierbinți.
- Încălzirea băuturilor cu microunde pot cauza fierberea prin barbotarea acestora după ce au fost scoase din cuptor; aveți grijă în momentul când țineți recipientele.
- Nu prăjiți nimic în cuptor. Uleiul încins poate avaria componentele și materialele cuptorului, și poate chiar cauza arsuri ale pielii.
- Perforați mâncarea cu coajă groasă cum ar fi cartofii, dovleceii, merele și castanele.
- Produsul trebuie să fie montat în așa fel încât partea din spate să fie la perete.
- Dacă ușa sau chederele ușii sunt avariate, cuptorul nu trebuie utilizat până când acesta nu este reparat de către o persoană calificată.
- Înainte de mutarea produsului, vă rugăm să asigurați suportul rotativ pentru prevenirea avariilor acestuia.

1.1.2 Siguranța produsului

- Lichidele sau alte alimente nu trebuie încălzite în recipiente închise deoarece prezintă riscul de explozie.

- Nu utilizați cuptorul cu microunde pentru a pregăti sau încălzi ouă ochi cu sau fără coajă.

- Nu scoateți componentele din partea laterală și partea posterioară a produsului, ce protejează distanțele minime dintre pereții dulapului și ale produsului pentru a permite circulația necesară a aerului.

1.2 Utilizare destinată

- Cuptorul cu microunde este destinat doar pentru uzul construit.
- Nu utilizați produsul pentru altceva decât uzul destinat.
- Nu utilizați produsul ca o sursă de căldură.
- Cuptorul cu microunde este destinat decongelării, pregătirii și agitării mâncării.
- Nu supragătiți produsele; în caz contrar puteți cauza un incendiu.
- Nu utilizați aspiratoare pe bază de abur pentru curățarea produsului.
- Cuptorul trebuie să fie curățat regulat și depozitele de mâncare trebuie eliminate.
- Deasupra suprafeței superioare a cuptorului trebuie să existe o distanță liberă de minim 20 cm.

1.3 Siguranța copiilor

- Atunci când cuptorul este utilizat lângă copii sau persoane care prezintă abilități fizice, senzoriale sau mentale restricționate, este recomandată atenție extremă.
- Acest produs poate fi utilizat de către copii cu o vârstă de 8 ani și mai mare și de către persoane cu capacitate fizică, senzorială sau mentală limitată sau care nu au cunoștințe și experiență, atât timp cât aceștia sunt supravegheați cu privire la utilizarea sigură a produsului sau sunt instruiți cu privire la utilizarea și înțelegerea riscurilor de utilizare ale produsului. Copii nu trebuie să se joace cu produsul. Lucrările de curățare și întreținere nu trebuie să fie efectuate de către copii cu excepția supravegherii de către un adult.
- Pericol de sugrumare! Mențineți materialele de ambalare departe de copii.
- Permiteți doar copiilor să utilizeze cuptorul fără supraveghere atunci când aceștia au fost instruiți corespunzător cu privire la utilizarea în siguranță a cuptorului cu microunde și înțelegerea pericolelor de utilizare necorespunzătoare.

- Datorită căldurii excesive care este emisă de grill și modurile de combinare, copiii trebuie să fie permiși să utilizeze aceste moduri sub supravegherea unui adult.
- Mențineți produsul și cablul său de alimentare departe de copii cu vârsta de sub 8 ani.
- În momentul când produsul este în folosință, acesta și suprafețele accesibile pot deveni foarte fierbinți. Mențineți copiii departe.

1.4 Conformitate cu Directiva WEEE și depozitarea la deșeurii a produsului uzat:

Acest produs respectă Directiva UE WEEE (2012/19/UE). Produsul este marcat cu un simbol de clasificare pentru deșeurii electrice și electronice (WEEE).



Acest produs a fost fabricat folosind piese și materiale de înaltă calitate, care pot fi refolosite și reciclate. Nu depozitați produsul uzat împreună cu gunoiul menajer la sfârșitul duratei sale de funcționare. Duceți-l la un centru de colectare pentru reciclarea echipamentelor electrice și electronice. Luați legătura cu autoritățile locale pentru a afla informații despre aceste centre de colectare.

1.5 Conformitate cu Directiva RoHS:

Produsul pe care l-ați achiziționat respectă Directiva UE RoHS (2011/65/UE). Nu conține materiale dăunătoare și interzise specificate în Directivă.

1.6 Informații despre ambalaj



Ambalajul produsului este fabricat din materiale reciclabile conform Legislației Naționale. Ambalajele nu trebuie aruncate împreună cu gunoiul menajer sau alt tip. Duceți-le la punctele de colectare destinate ambalajelor amenajate de către autoritățile locale.

2 Cuptorul dumneavoastră cu microunde

2.1 Prezentare generală

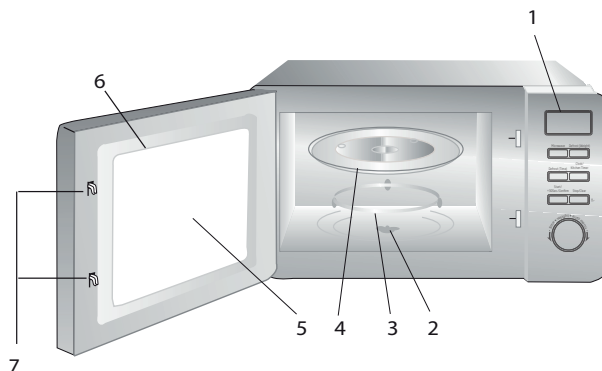

1. Panou de control
2. Ax rotativ
3. Suport rotativ
4. Platan de sticlă
5. Fereastră cuptor
6. Ușă
7. Sistem interblocare siguranță ușă

2.2 Date tehnice

Consum de electricitate	230 V~50 Hz, 1250 W (Microunde)
Putere maximă	800 W
Frecvență de utilizare	2450 MHz
Amperaj	5 A
Dimensiuni externe (Cuptor cu microunde)	258.2 mm (Î) / 439.5 mm (L) / 356 mm (A)
Dimensiuni interne ale cuptorului	205.2 mm (Î) / 303.6 mm (L) / 306 mm (A)
Capacitate cuptor	20 Litri
Greutate netă	11.1 kg
Greutate netă (Conținut kit)	12.1 kg

Simbolurile de pe produs sau valorile prezentate în alte documente furnizate împreună cu produsul reprezintă valorile obținute sub condiții de laborator conform standardelor relevante. Aceste valori pot varia în funcție de utilizarea produsului și condițiile ambientale. Valorile de putere sunt testate la o tensiune de 230V.

2 Cuptorul dumneavoastră cu microunde

2.3 Montarea axului rotativ

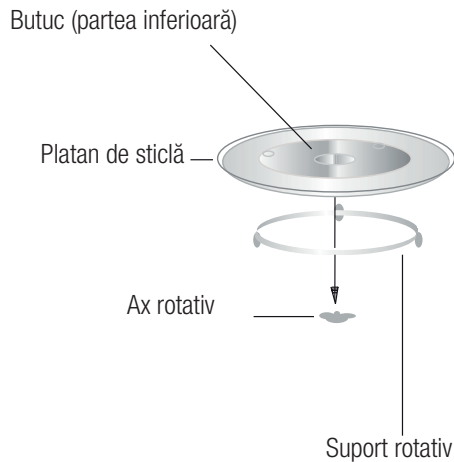

- Nu plasați niciodată platanul de sticlă întors. Platanul de sticlă nu trebuie niciodată să fie restricționat.
- În timpul gătirii, atât platanul cât și suportul rotativ trebuie să fie utilizat.
- Pentru gătire, toate alimentele și recipientele cu mâncare trebuie întotdeauna să fie plasate pe platan.
- Dacă platanul de sticlă sau suportul rotativ se crapă sau se avariază, vă rugăm să contactați cel mai apropiat centru autorizat de service.

3 Instalarea și conectarea

3.1 Instalarea și conectarea

- Scoateți toate materialele de ambalare și accesoriile. Examinați dacă cuptorul prezintă orice fel de avarii cum ar fi adâncituri sau ușă crăpată. Dacă cuptorul cu microunde este avariata, nu-l montați.
- Eliminați orice peliculă de protecție găsită pe suprafața cuptorului cu microunde.
- Pentru protejarea magnetronului, nu scoateți protecția de culoare maro deschis care este atașată cavității cuptorului.
- Selectați o suprafață dreaptă care furnizează un spațiu suficient pentru conductele de alimentare și evacuare.

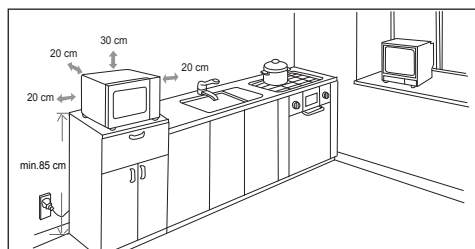

- Înălțimea minimă de montare este de 85 de cm.
- Suprafața posterioară a produsului trebuie să fie plasată lângă un perete. Deasupra cuptorului cu microunde, lăsați o distanță minimă de 30 de cm, iar între cuptor și oricare pereți adiacenți este necesar o distanță minimă de 20 de cm.
- Nu eliminați piciorușele din partea inferioară a cuptorului.
- Blocarea orificiilor de admisie și / sau evacuare poate avaria cuptorul.
- Plasați cuptorul la distanță față de aparate de radio și de televiziune. Utilizarea cuptorului cu microunde poate cauza interferențe în recepționarea semnalului radio sau tv. 2. Cuplați cuptorul dumneavoastră la o priză standard. Asigurați-vă că voltajul și frecvența este identică cu voltajul și frecvența menționată pe etichetă.



AVERTISMENT: Nu montați cuptorul peste o hotă sau alte produse ce produc căldură. Dacă este montat lângă sau pe o sursă de căldură, cuptorul poate fi avariata, iar garanția va fi nulă.



În timpul utilizării, suprafața accesibilă poate deveni fierbinte.

4.1 Panou de control

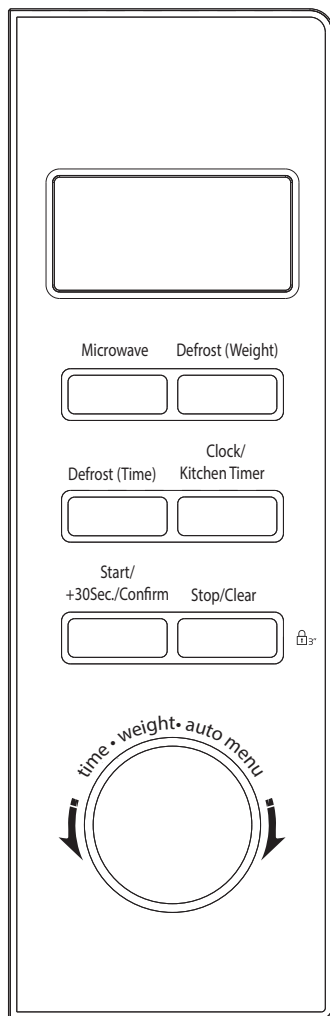



4.2 Instrucțiuni de utilizare

Pentru satisfacerea necesităților dumneavoastră în materie de gătire, acest cuptor cu microunde utilizează mijloace de control electronice moderne pentru a regla parametrii de gătire.

4.2.1 Setarea orei

Atunci când cuptorul cu microunde este electrificat, mesajul "0:00" va fi afișat în ecranul LED, iar soneria va suna o singură dată.

1. Apăsați o singură dată tasta "Ceas/Cronometru de bucătărie" iar cifrele pentru oră vor începe să clipească.
2. Rotiți  pentru reglarea orei, valoarea de intrare trebuie să fie între 0 și 23.
3. Apăsați tasta "Ceas/Cronometru de bucătărie" iar cifrele pentru minute vor începe să clipească.
4. Rotiți  pentru reglarea minutelor; valoarea de intrare trebuie să fie între 0 și 59.
5. Apăsați tasta "Ceas/Cronometru de bucătărie" pentru finalizarea setării timpului. Simbolul ":" va clipi, iar ora va apărea.



Dacă ceasul nu este setat, acesta nu va funcționa atunci când este alimentat.



Dacă dumneavoastră apăsați tasta "Stop/Liber" în momentul setării orei, cuptorul va reveni automat la modul anterior.

4.2.2 Cronometru de bucătărie (dispozitiv de măsurare)

Cuptorul dumneavoastră este echipat cu un dispozitiv de măsurare automat nefiind legat la funcțiile cuptorului și poate fi utilizat separat în bucătărie (acesta poate fi setat la max 95 de minute).

1. Apăsați o singură dată tasta "Ceas/Cronometru de bucătărie", iar mesajul 00:00 va fi afișat pe ecranul LED.
2. Apăsați  pentru introducerea orei corecte.

4 Utilizarea

3. Apăsati "Start/+30Sec./Confirmare" pentru confirmarea setării.
4. În momentul când valoarea cronometrul de bucătărie este atinsă, indicatorul ceasului se va opri. Soneria va suna de 5 ori.

Dacă ceasul a fost setat (sistem de 24 de ore), afişajul va afişa ora curentă.

Apăsati "Stop/Liber" pentru anularea în orice moment al cronometrului.



Funcțiile de cronometru de bucătărie sunt diferite de sistemul de 24 de ore. Cronometrul de bucătărie este doar un cronometru.

4.2.3 Gătirea la cuptorul de microunde

1. Apăsati tasta "Microunde" iar mesajul "P100" va fi afişat pe ecranul LED.
2. Apăsati tasta "Microunde" de patru ori sau rotiți pentru selectarea puterii microundelor între "P100", "P80", "P50", "P30", "P10", iar acestea vor fi afişate în ordine.
3. Apăsati tasta "Start/+30Sec./Confirmare" pentru confirmare și rotiți pentru setarea timpului de gătire la o valoare între 0:05 și 95:00.
4. Apăsati din nou tasta "Start/+30Sec./Confirmare" pentru a începe gătirea.



Exemplu: Dacă dumneavoastră doriți să utilizați 80% din puterea microundelor pentru a găti timp de 20 de minute, dumneavoastră puteți utiliza cuptorul urmând pașii de mai jos.

5. Apăsati tasta "Microunde" iar mesajul "P100" va fi afişat pe ecranul LED.

6. Apăsati încă o dată tasta "Microunde" sau rotiți pentru a seta la 80% din puterea microundelor.

7. Apăsati tasta "Start/+30Sec./Confirmare" pentru a confirma, iar mesajul "P 80" va fi afişat în ecran.

8. Rotiți pentru reglarea timpului de gătire până când cuptorul afişează valoarea "20:00".

9. Apăsati tasta "Start/+30Sec./Confirmare" pentru a începe gătirea.

Pașii pentru reglarea timpului sunt prezentați mai jos:

Setarea duratei	Creștere
0-1 minut	5 secunde
1-5 minute	10 secunde
5-10 minute	30 secunde
10-30 minute	1 minut
30-95 minute	5 minute

4 Utilizarea

Diagramă putere microunde

Apăsați	O singură dată	De două ori	De trei ori	4 ori	5 ori
Putere microunde	100%	80%	50%	30%	10%

4.3 Gătire rapidă

1. În etapa de așteptare, apăsați tasta "Start/+30Sec./Confirmare" pentru a găti la un nivel de putere de 100% timp de 30 de secunde. Fiecare apăsare a aceeași taste poate crește cu 30 de secunde. Timpul maxim de gătire este de 95 de minute.
2. În timpul gătirii cu microunde și procesului de dezghețare, apăsați tasta "Start/+30Sec./Confirmare" pentru a crește timpul de gătire.
3. În etapele de așteptare, rotiți  spre stânga pentru a alege direct timpul de gătire. După alegerea timpului, apăsați tasta "Start/+30Sec./Confirmare" pentru a începe gătitul. Puterea microundelor este de 100%.



În etapele de meniu automat și dezghețare în funcție de greutate, timpul de gătire nu poate fi crescut prin apăsarea tastei "Start/+30Sec./Confirmare"



4.4 Dezghețare în funcție de greutate

1. Apăsați o singură dată tasta "Dezghețare în funcție de greutate", ecranul va afișa "dEF1".
2. Rotiți  pentru selectarea greutății alimentului de la 100 la 2000g.
3. Apăsați tasta "Start/+30Sec./Confirmare" pentru a porni dezghețarea.

4.5 Dezghețare în funcție de timp

1. Apăsați o singură dată tasta "Dezghețare în funcție de timp", ecranul va afișa "dEF2".
2. Rotiți  pentru selectarea timpului de dezghețare. Timpul maxim este de 95 de minute.
3. Apăsați tasta "Start/+30Sec./Confirmare" pentru a porni dezghețarea. Puterea de dezghețare este de P30 și nu poate fi modificată.

4.6 Meniu automat

1. Rotiți  în jurul acelor de ceasornic pentru a selecta meniul dorit. Meniurile între "A-1" și "A-8" numite pizza, carne, legume, paste, cartofi, pește, băuturi și popcorn vor fi afișate.
2. Apăsați tasta "Start/+30Sec./Confirmare" pentru confirmare.
3. Apăsați tasta  pentru alegerea greutății pre-stabilite conform diagramei meniului.
4. Apăsați tasta "Start/+30Sec./Confirmare" pentru a începe gătitul.



Exemplu: Dacă dumneavoastră doriți să utilizați "Meniul automat" pentru gătirea a 350 g de pește:

1. Rotiți  în jurul acelor de ceasornic până când "A-3" este afișat pe ecran.

4 Utilizarea

2. Apăsați tasta "Start/+30Sec./Confirmare" pentru confirmare.
3. Rotiți  pentru selectarea greutății peștelui până când valoarea "350" este afișată pe ecran.
4. Apăsați tasta "Start/+30Sec./Confirmare" pentru a începe gătitul.

4.6.1 Meniu gătit automat

Meniu	Greutate	Afișaj
A-1 Reîncălzire automată	200 g	200
	400 g	400
	600 g	600
A-2 Legume	200 g	200
	300 g	300
	400 g	400
A-3 Pește	250 g	250
	350 g	350
	450 g	450
A-4 Carne	250 g	250
	350 g	350
	450 g	450
A-5 Paste	50 g (cu 450 ml apă rece)	50
	100 g (cu 800 ml apă rece)	100
A-6 Cartof	200 g	200
	400 g	400
	600 g	600
A-7 Pizza	200 g	200
	400 g	400
A-8 Supă	200 ml	200
	400 ml	400



4.7 Gătire multiplă

Pot fi setate maxim două etape. Dacă o etapă este dezghețarea, aceasta trebuie pusă în prima etapă automat. Soneria va suna o singură dată după fiecare etapă, iar următoarea etapă va începe.

Meniul automat nu poate fi setat ca o singură etapă al gătirii multiple.



Dacă dumneavoastră doriți să dezghețați alimentele timp de 5 minute, și apoi să le gătiți la o putere de 80% timp de 7 minute. Pașii sunt următorii:

1. Apăsați o singură dată tasta "Dezghețare în funcție de timp", ecranul va afișa "dEF2".
2. Rotiți  pentru reglarea timpului de dezghețare la 5 minute;
3. Apăsați o singură dată tasta "Microunde";
4. Rotiți  pentru alegerea puterii microundelor la 80% până când apare mesajul "P80" pe afișaj;
5. Apăsați tasta "Start/+30Sec./Confirmare" pentru confirmare;
6. Rotiți  pentru reglarea timpului de dezghețare la 7 minute;
7. Apăsați tasta "Start/+30Sec./Confirmare" pentru a începe gătirea.

4.8 Funcția Inquiring

1. În etapele de gătire, apăsați tasta "Microunde", puterea curentă va fi timp de 3 secunde.
2. În timpul etapei de gătire, apăsați tasta "Ceas/Cronometru de bucătărie" pentru verificarea orei curente. Acesta va fi afișat timp de 3 secunde.

4.9 Blocare pentru copii

1. **Blocarea:** În etapa de așteptare, apăsați tasta "Stop/Liber" timp de 3 secunde, va fi produs un sunet "lung" ce denotă intrarea în etapa de blocare pentru copii.
2. **Deblocarea:** În etapa de blocare, apăsați tasta "Stop/Liber" timp de 3 secunde, va fi produs un sunet "lung" ce denotă eliberarea blocării.

4.10 Specificații

1. În momentul rotirii butonului la început, soneria va suna o singură dată;
2. tasta "Start/+30Sec./Confirmare" trebuie să fie apăsată pentru continuarea gătirii, dacă ușa este deschisă în timpul gătirii;
3. După ce programul de gătire a fost setat, tasta "Start/+30Sec./Confirmare" nu este apăsată într-un minut. Ora curentă va fi afișată. Setarea va fi anulată.
4. Soneria sună o singură dată printr-o apăsare eficientă, o apăsare ineficientă nu va avea niciun răspuns.
5. În momentul când gătirea este finalizată, soneria va suna de cinci ori pentru a vă reaminti.

5 Curățarea și întreținerea

5.1 Curățarea



AVERTISMENT: Nu utilizați niciodată benzină, solvent, agenți de curățare abrazivi, obiecte metalice sau raclete dure pentru curățarea produsului.



AVERTISMENT: Nu imersați niciodată produsul sau cablul său de alimentare în apă sau în alt lichid.

1. Opriti produsul și deconectați-l de la priza de perete.
2. Așteptați răcirea completă a produsului.
3. Mențineți curat interiorul cuptorului. În momentul când alimentele sau lichidele vărsate se prind de pereții cuptorului, curățați-le cu un material textil moale. Dacă cuptorul devine foarte murdar, un detergent ușor poate fi utilizat. Evitați utilizarea sprayurilor sau altor agenți de curățare puternici deoarece aceștia pot cauza pete, semne sau opacitate suprafeței ușii.
4. Suprafețele exterioare ale cuptorului trebuie să fie curățate cu un material textil moale. Pentru evitarea avarierii componentelor operaționale ale cuptorului, nu permiteți intrarea apei în orificiile de ventilare.
5. Pentru eliminarea petelor și ambundenței, ștergeți ambele părți ale ușii și ale ferestrei, garniturile ușii și componentele lângă garnituri frecvent cu un material umed. Nu utilizați agenți abrazivi de curățare.
6. Nu permiteți-i panoului de control să se umezească. Curățați cu un material textil moale. În timpul curățării panoului de control, lăsați deschisă ușa cuptorului pentru prevenirea utilizării neatențe.
7. Dacă aburul se acumulează în interiorul sau în jurul ușii cuptorului, curățați-l cu ajutorul unui material moale. Acest lucru poate survine în momentul când cuptorul cu microunde este utilizat în condiții de umiditate ridicată. Acest lucru este normal.
8. În unele cazuri, pentru curățare, dumneavoastră trebuie să scoateți platanul de sticlă. Curățați platanul de sticlă în apă caldă cu detergent sau în mașina de spălat vase.
9. Pentru evitarea zgomotului excesiv, inelul de rotire și suprafața inferioară a cuptorului trebuie să fie curățate în mod regulat. Este suficient să curățați partea inferioară a cuptorului cu un detergent ușor. Inelul rotativ poate fi spălat în apă caldă cu detergent sau în mașina de spălat vase. În momentul când dumneavoastră scoateți pentru curățare inelul de rotire din partea inferioară a cuptorului, asigurați-vă că-l montați în poziția corectă.
10. Pentru eliminarea mirosurilor urâte din cuptor, introduceți un pahar de apă sau un pahar de suc sau decojiți o lămâie într-un vas adânc potrivit pentru a fi utilizat în cuptorul cu microunde și utilizați cuptorul timp de 5 minute în modul microunde. Curățați în întregime și apoi uscați-l utilizând un material textil moale.
11. În momentul când lampa cuptorului necesită înlocuire, vă rugăm să contactați service-ul autorizat.
12. Cuptorul trebuie să fie curățat regulat și depozitele de mâncare trebuie eliminate. Dacă cuptorul nu este menținut curat, acest lucru poate cauza defecte de suprafață care pot afecta în mod negativ durata de viață al acestui produs, iar acest lucru poate cauza riscuri.
13. Nu eliminați acest produs împreună cu deșeurile menajere; cuptoarele vechi trebuie să fie eliminate la centre speciale de reciclare deschise de către municipalități.
14. În momentul când cuptorul cu microunde este utilizat în funcția grill, o cantitate mică de fum și miros se poate acumula, dar acestea vor dispărea după un timp de utilizare.

5.2 Depozitarea

- Dacă nu doriți să utilizați produsul pentru o perioadă lungă de timp, depozitați-l cu grijă.
- Asigurați-vă că aparatul de decuplat din priză, răcit și uscat în totalitate.
- Depozitați produsul într-o loc uscat și răcoros.
- Mențineți produsul departe de copii.

6 Depanarea

Normal	
Cuptorul cu microunde interferează recepția semnalului tv.	În momentul când cuptorul cu microunde este funcțional, recepția semnalului radio și tv poate fi interferată. Acest lucru este similar interferențelor cauzate de către produsele electrice mici, cum ar fi mixerul, aspiratorul, și ventilatorul electric. Acest lucru este normal.
Lumina cuptorului este diminuată.	În momentul gătirii utilizând putere mică, lumina cuptorului poate fi diminuată. Acest lucru este normal.
Acumulare de abur pe ușa, aerul cald iese din orificii	În timpul gătirii, aburul poate să se ridice din alimente. Cea mai mare cantitate de abur, este eliminată prin orificii. Dar o cantitate se poate acumula pe un loc rece cum ar fi ușa cuptorului. Acest lucru este normal.
Cuptorul a pornit accidental fără alimente în el.	Utilizarea produsului fără alimente în acesta nu este permisă. Este foarte periculos.

Problemă	Motiv posibil	Soluție
Cuptorul nu poate porni.	1) Cablul de alimentare nu este conectat corespunzător.	Deconectați-l. Apoi conectați din nou după 10 secunde.
	2) Siguranța este sărită sau întrerupătorul este activat.	Înlocuiți siguranța sau întrerupătorul (reparată de către personalul profesionist al companiei noastre).
	3) Probleme cu priza.	Testați priza cu alte produse electrice.
Cuptorul nu se încălzește.	4) Ușa nu este închisă corespunzător.	Închideți ușa corespunzător.
În momentul când cuptorul cu microunde este utilizat, platanul de sticlă scoate zgomote.	5) Platanul de sticlă și partea inferioară a cuptorului sunt murdare.	Consultați secțiunea "Curățare și întreținere" pentru curățarea componentelor murdare.



CERTIFICAT DE GARANTIE

Tensiune de alimentare/frecventa: 230V~50Hz

Importator: ARCTIC S.A., Gaesti, Dambovita, str. 13 Decembrie nr. 210, email: office@arctic.ro

TIP: **Cuptor cu microunde**

Model / Serie:

VANZATOR

Nr. factura:Data:

Semnatura si
Stampila

Vanzator (firma, localitatea):

CUMPARATOR

NumeLocalitatea

Str.Nr.BlocSc.Et.Ap.

Judet..... TelefonE-mail

S-a efectuat proba de functionare a aparatului, s-a prezentat modul de folosire, s-au predat instructiunile de utilizare si toate accesoriile. Am primit aparatul in perfecta stare de functionare.

Semnatura

CERTIFICATUL DE GARANTIE DEVINE VALID DACA ESTE SEMNAT SI STAMPILAT DE VANZATOR, ALTFEL APARATUL ISI PIERDE GARANTIA!

Stimati clienti,

La cumparare va recomandam sa solicitati efectuarea probei de functionare si verificati existenta instructiunilor de utilizare si a accesoriilor. Pentru a putea beneficia de toate avantajele produselor si serviciilor noastre va rugam:

- sa cititi cu atentie si sa respectati recomandarile prezentate in "Instructiunile de utilizare";
- sa pastrati cu grija acest certificat pentru a-l putea prezenta (impreuna cu factura sau chitanta fiscala), personalului SERVICE ARCTIC, la orice sesizare efectuata in perioada de garantie.

Va multumim ca ati optat pentru cumpararea unui aparat Beko!

Durata medie de utilizare a produselor BEKO este de 5 ani!

Perioada de garantie legala de conformitate este de 2 ani de la intrarea produsului in posesia consumatorului.

Perioada de garantie comerciala este de 3 ani de la intrarea produsului in posesia consumatorului.

Art. 22, alin. 3-6, din L449/2013, modificata de OG 9/2016:

- (3) Timpul de nefunctionare din cauza lipsei de conformitate aparute in cadrul termenului de garantie prelungeste termenul de garantie legală de conformitate si cel al garantiei comerciale si curge, dupa caz, din momentul la care a fost adusă la cunostinta vanzatorului lipsa de conformitate a produsului sau din momentul prezentarii produsului la vanzator/unitatea service pana la aducerea produsului în stare de utilizare normală si, respectiv, al notificarii în scris în vederea ridicării produsului sau predării efective a produsului catre consumator.

- (4) Produsele de folosinta indelungata care inlocuiesc produse defecte in cadrul termenului de garantie vor beneficia de un nou termen de garantie care curge de la data preschimbării produsului.

- (5) Produsele de folosinta indelungată defectate in termenul de garantie legală de conformitate, atunci cand nu pot fi reparate sau cand durata cumulata de nefunctionare din cauza deficiențelor aparute in termenul de garantie legală de conformitate depaseste 10% din durata acestui termen, la cererea consumatorului, vor fi inlocuite de vanzator sau acesta va restitui consumatorului contravaloarea produsului respectiv.

- (6) Termenul de garantie curge de la data intrării bunului respectiv in posesia consumatorului, inclusiv pentru bunurile noi de folosinta indelungata, obtinute prin tragere la sorti la tombole, castigate la concursuri si similare sau acordate cu reducere de pret ori gratuit de catre operatorii economici."

Garantia oferita de producator nu exclude garantia de viciu ascuns, conform OG21/1992 (R2) privind protectia consumatorului si codul civil.

Service-ul acestui produs este asigurat de ARCTIC S.A. cu sediul în Gaesti, Dambovita, str. 13 Decembrie nr. 210.

*9010 • www.arctic.ro • e-mail: **service@arctic.ro** • Program: Luni - Vineri 08:00 - 20:00; Sambata 09:00 - 17:00

ATENȚIE! Cupoanele vor fi desprinse de reprezentantul SERVICE ARCTIC la efectuarea reparatiei in garantie.

beko

1

beko

2

beko

3

UNITATILE SERVICE ALE ARCTIC S.A. EXECUTA REPARATIILE IN TERMENUL DE GARANTIE SI IN AFARA ACESTUIA

Nr. crt.	Data Reclamatiei	Data primirii in reparatie	Reparat			Prelungirea termenului de garantie	Efectuarea verificarii	
			Programat	Data ridicarii aparatului	Cauza intarzierii		REPARATIA	SERVICE

CONDITIILE GARANTIEI LEGALE DE CONFORMITATE

- Garantia se aplica numai daca factura sau chitanța fiscală împreună cu acest certificat (cu talonul completat de către vânzător) sunt prezentate împreună cu aparatul reclamat. Pentru orice defecțiune aparută în perioada de garanție sau post-garanție, apălați la magazinul de unde a fost achiziționat produsul sau direct la Call Center Arctic. Termenul de garanție se prelungește cu timpul scurs de la data semnării defectului și până la data reparației aparatului în stare de funcționare.
- Prelungirea termenului de garanție se va înscrice în certificatul de garanție de către unitatea SERVICE care a efectuat reparația.
- Garantia acoperă repararea și/sau înlocuirea pieselor constatate ca defecte (necauzate de consumator) de către tehnicienii Service Arctic.
- Înaintea de cumpărare solicitați efectuarea probei de funcționare și verificați existența tuturor accesoriilor și a instrucțiunilor de utilizare. Aparatul trebuie să funcționeze corespunzător și să nu prezinte defecte vizibile ale pieselor și accesoriilor.
- Termenul de realizare a operațiilor de reparație, înlocuire sau întreținere este de 15 zile calendaristice de la data la care cumpărătorul a sesizat defecțiunea la magazinul de unde a achiziționat produsul sau direct la Call Center Arctic.

Reclamațiile ulterioare cumpărării referitoare la:

- lampile de iluminare sau semnalizare;
- accesoriile care nu au defecțe ascunse de material constatate de tehnicienii Service Arctic;
- piesele și accesoriile lipsa sau care prezintă lovituri, zgârieturi sau sparturi, se rezolvă numai contra cost.

APARATUL NU BENEFICIAZA DE GARANTIE LEGALA DE CONFORMITATE IN URMATOARELE CAZURI:

- Nu au fost respectate instrucțiunile de transport, manipulare, instalare, utilizare și întreținere prescrite.
- Subansamblurile și accesoriile casabile care se deteriorează în timpul transportului vor fi înlocuite de vânzător (în cazul în care asigură transportul).
- Garantia nu se acordă subansamblelor și accesoriilor casabile ale produselor care suferă deteriorări din vina consumatorului.
- Tensiunea de alimentare are valori care nu se încadrează în limitele prevăzute de standarde (SPREN 50160).
- Instalația electrică a utilizatorului prezintă improvizații sau neconformități.
- Aparatul a fost folosit în alte scopuri decât cel pentru u care a fost proiectat.
- Aparatul a suportat intervenții (reparații, modificări) din partea unor persoane neautorizate de producător.

Drepturile consumatorului sunt cele prevăzute în Legea 449/2003 (R1), OG 21/1992 (R2) și OG 9/2016, cu modificările și completările în vigoare.



Najprej preberite priročnik za uporabo!

Spoštovani,

Zahvaljujemo se vam, da ste se odločili za nakup izdelka Beko. Upamo, da bo izdelek, ki je bil izdelan z visokokakovostno in najnovejšo tehnologijo, upravičil vaše zaupanje. Zato pred uporabo naprave preberite celoten uporabniški priročnik in vso ostalo priloženo dokumentacijo ter jo shranite kot referenco za prihodnjo uporabo. Če napravo predate nekomu drugemu, zraven priložite še uporabniški priročnik. Upoštevajte vsa navodila in vse informacije, ki so v priročniku o uporabi.

Pomen simbolov

Naslednji simboli so uporabljeni v različnih razdelkih tega priročnika:

	Pomembne informacije in uporabni nasveti o uporabi.
	Opozorila za nevarne situacije, ki zadevajo varnost za življenje in lastnino.
	Opozorilo za vroče površine.



Ta izdelek je bil izdelan v okolju prijaznih in sodobnih proizvodnih obratih, brez kakršne koli škode za naravo.

Ta naprava je v skladu z direktivo o odpadni električni in elektronski opremi (WEEE).



Ne vsebuje PCB.

Pomembna varnostna navodila Pozorno preberite in hranite za referenco v prihodnje

V tem poglavju so varnostna navodila za zaščito pred nevarnostjo požara, električnega udara, puščanja mikrovalovne energije, telesnih poškodb ali stvarne škode. Neupoštevanje teh navodil izniči garancijo.

1.1 Splošna varnost

- Mikrovalovna pečica je namenjena segrevanju hrane in pijače. Sušenje hrane ali oblačil in segrevanje grelnih blazinic, copat, gobic, vlažnih krp in podobnega lahko vodi do poškodbe, vžiga ali požara.

Ta naprava je zasnovana samo za uporabo v gospodinjstvu in podobno, kot npr.:

- Območja kuhinj za osebje v trgovinah, pisarnah in drugih delovnih okoljih.
- Kmečki turizem.
- Stranke v hotelih, motelih in drugih stanovanjskih okoljih.
- Garni hoteli.

- Ne poskušajte zagnati pečice z odprtimi vratci; drugače ste lahko izpostavljeni škodljivi mikrovalovni energiji. Varnostnega zaklepa ne onemogočajte ali nedovoljeno spreminjajte.
- Ne postavljajte stvari med sprednjo stranjo in vratca pečice. Preprečite nabiranje umazanije ali čistilnih sredstev na površinah za zapiranje.
- Vsa servisna dela, ki vključujejo odstranjevanje pokrova, ki ščiti pred mikrovalovno energijo, morajo izvesti pooblaščen osebe/servis. Vsi drugi pristopi so nevarni.
- Vaša naprava je namenjena kuhanju, segrevanju in odtajanju hrane doma. Ne uporabljajte je v komercialne namene. Proizvajalec ne odgovarja za škodo, ki nastane zaradi neustrežne uporabe.
- Naprave ne uporabljajte zunaj, v kopalnicah, vlažnih okoljih ali v prostorih, kjer se lahko zmoči.
- Za škodo, ki nastane zaradi neustrežne uporabe ali nepravilnega ravnanja z napravo, izgubite pravico do uveljavljanja garancije.

- Naprave v nobenem primeru ne razstavljajte. Pri škodi, nastali zaradi neustreznega poseganja v napravo, izgubite pravico do uveljavljanja garancije.
- Uporabljajte samo originalne dele ali dele, ki jo priporoča proizvajalec.
- Naprave ne puščajte nenadzorovane, medtem ko je v uporabi.
- Napravo vedno uporabite na stabilni, ravni, čisti, suhi in nedrseči površini.
- Naprave ne uporabljajte z zunanjim časovnikom ali ločenim daljinskim upravljalnim sistemom.
- Pred prvo uporabo naprave očistite vse dele. Prosimo, glejte podrobnosti v razdelku »Čiščenje in vzdrževanje«.
- Napravo uporabljajte samo za predviden namen, kot je opisano v tem priročniku. Na napravi ne uporabljajte abrazivnih kemikalij ali pare. Ta pečica je posebej zasnovana za segrevanje in kuhanje hrane.
Ni namenjena za industrijsko ali laboratorijsko uporabo.
- Naprave ne uporabljajte za sušenje oblačil ali kuhinjskih brisač.
- Naprava postane zelo vroča, medtem ko je v uporabi. Pazite, da se ne dotaknete vročih delov znotraj pečice.
- Vaša pečica ni zasnovana za sušenje živih bitij.
- Ne uporabljajte prazne pečice.
- Uporabite le pripomočke, ki so primerni za uporabo v mikrovalovni pečici.
- Kuhinjski pripomočki se lahko segrejejo zaradi toplote, ki se prenaša od segrevane hrane na pripomoček. Za držanje pripomočka boste morda potrebovali zaščitne rokavice.
- Preverite, da so pripomočki primerni za uporabo v mikrovalovni pečici.
- Pečice ne postavljajte na štedilnike ali druge naprave, ki oddajajo toploto. Drugače se lahko poškoduje in izniči garancijo.
- Mikrovalovne pečice ne postavljajte v omaro, ki ni v skladu z navodili za namestitvev.
- Pri odpiranju pokrovov ali folije po kuhanju hrane se lahko pojavi para.
- Med jemanjem segrete hrane iz pečice, uporabite rokavice.

- Naprava in njeni dostopni deli so lahko zelo vroči, medtem ko je naprava v uporabi.
- Vratca in zunanje steklo sta lahko zelo vroča, medtem ko je naprava v uporabi.
- Naprave nikoli ne uporabljajte, če sta električni kabel ali naprava poškodovana.
- Ne uporabljajte naprave s podaljševalnim kablom.

1.1.1 Električna varnost

- Poškodovan napajalni kabel lahko zamenja samo proizvajalec, serviser ali podobno usposobljena oseba, da preprečite nevarnost.
- Mikrovalovne pečice Beko izpolnjujejo veljavne varnostne standarde, zato lahko poškodovano napravo ali električni kabel popravi ali zamenja samo trgovec, servisni center ali podobno usposobljeno in pooblaščen servisno osebje, da preprečite morebitne nevarnosti. Neustrezna ali nekvalificirana popravila so lahko nevarna in povzročijo tveganje za uporabnika.
- Omrežje napajanja mora biti v skladu z podatki, ki so na voljo na ploščici s tehničnimi navedbami na napravi.
Edini način za izklop naprave iz električnega napajanja je, da izvlečete električni vtič iz vtičnice.
- Napravo uporabljajte samo z ozemljeno vtičnico.
- Naprave ali električnega vtiča se nikoli ne dotikajte z vlažnimi ali mokrimi rokami.
- Napravo namestite tako, da je vtič vedno dostopen.
- Preprečite poškodovanje električnega kabla, tako da ga ne stiskate, upogibate ali drgnete ob ostre robove. Električni kabel hranite stran od vročih površin in odprtega ognja.
- Prepričajte se, da električnega kabla ni mogoče nenamerno izvleči ali da bi se kdo spotaknil ob njega med delovanjem naprave.
- Pred čiščenjem in ko naprave ne uporabljajte, jo izključite iz vtičnice.
- Ko želite napravo izključiti iz električnega napajanja, ne vlecite napajalnega kabla, kabla prav tako ne ovijajte okrog naprave.
- Naprave, električnega kabla ali električnega vtiča ne potaplajte v vodo ali drugo tekočino. Ne dajajte je pod tekočo vodo.

- Med segrevanjem hrane v plastičnih ali papirnatih posodah, pazite na pečice zaradi možnega vžiga.
- Odstranite žičnate vrvice in/ali kovinske ročaje papirnatih ali plastičnih vrečk, ki so primerne za uporabo v mikrovalovni pečici.
- Če opazite dim, izklopite napravo in jo izključite iz napajanja, vrata pa naj ostanejo zaprta, da se ogenj zaduši.
- Notranjosti pečice ne uporabljajte za shranjevanje stvari. Ko pečica ni v uporabi, v njej ne puščajte papirnatih predmetov, kuhinjskega materiala ali hrane.
- Vsebino stekleničk in kozarčkov z otroško hrano je treba pred zaužitjem premešati ali pretresti in preveriti njeno temperaturo, da ne pride do opeklin.
- Ta naprava spada v 2. skupino razreda B opreme ISM. 2. skupina vključuje vso ISM (industrijsko, znanstveno in medicinsko) opremo, kjer se radiofrekvenčna energija namerno ustvarja in/ali se uporablja v obliki elektromagnetnega sevanja za obdelavo materiala in opremo za elektroerozijsko obdelavo.
- Oprema razreda B je primerna za uporabo v gospodinjstvih okoljih in obratih, ki so neposredno povezani z nizkonapetostnim električnim omrežjem.
- Vratca ali zunanja površina naprave se lahko zelo segreje, medtem ko je naprava v uporabi.

1.1.2 Varnost izdelka

- Segrevanje pijač z mikrovalovi lahko povzroči, da zavrejo in brizgajo naokoli, ko jih vzamete iz pečice, zato bodite med držanjem posodic previdni.
- Pečice ne uporabljajte za praženje. Vroče olje lahko poškoduje dele in materiale pečice, prav tako pa lahko povzroči opekline na koži.
- Hrano z debelo skorjo, kot je krompir, bučke, jabolka in kostanji, predrite.
- Zadnja stran naprave ne sme biti obrnjena proti steni.
- Preden premaknete napravo, zavarujte vrtljivi pladenj, da se ne poškoduje.
- V mikrovalovni pečici ne segrevajte jajc v lupini in cela trdo kuhana jajca, saj lahko eksplodirajo, tudi po končanem mikrovalovnem segrevanju.

- Ne odstranjajte delov na zadnji in bočni strani naprave, ki varujejo najmanjšo razdaljo med stenami omarice in napravo, da pride do zadostnega kroženja zraka.
- Napravo uporabljajte samo za predvidene namene.
- Naprave ne uporabljajte kot vir toplote.

1.2 Namen uporabe

- Če pečice ne čistite, lahko pride do razpadanja površine, kar lahko negativno vpliva na življenjsko dobo naprave in lahko povzroči nevarnost.
- Čiščenje tesnil vratc in sosednjih delov: Uporabite vročo milnico. Očistite s krpo, ne drgnite. Za čiščenje ne uporabljajte kovinskega ali steklenega strgala.
- **OPOZORILO:** Če so vratca ali tesnila vratc poškodovana, pečice ne uporabljajte, dokler jih ne zamenja usposobljena oseba.

- **OPOZORILO:** Izvajanje servisa ali popravil, ki vključujejo odstranjevanje pokrova, ki ščiti pred mikrovalovno energijo, je nevarno za vse osebe, ki niso ustrezno usposobljene.

- **OPOZORILO:** Tekočin in druge hrane ne segrevajte v zaprtih posodah, saj lahko eksplodirajo.

- **OPOZORILO:** Tekočin in druge hrane ne segrevajte v zaprtih posodah, saj lahko eksplodirajo.

- Mikrovalovna pečica je namenjena le vgrajeni uporabi.

- Mikrovalovna pečica je namenjena le odtajanju, pečenju in kuhanju hrane.

- Hrane ne kuhajte preveč, saj lahko pride do požara.

- Za čiščenje naprave ne uporabljajte čistilcev, ki uporabljajo paro.

1.3 Varnost otrok

- Ko uporabljate napravo v bližini otrok in oseb z omejenimi fizičnimi, senzoričnimi ali duševnimi zmožnostmi bodite še posebej previdni.

- Otroci od 8. leta starosti ter osebe z zmanjšanimi fizičnimi, senzornimi ali psihičnimi sposobnostmi ali s pomanjkanjem izkušenj in znanja lahko napravo uporabljajo le, če so pod nadzorom ali pa so prejeli ustrezna navodila glede varne uporabe naprave in razumejo nevarnosti, ki so povezane z uporabo le te. Otroci se ne smejo igrati z napravo. Otroci ne smejo izvajati čiščenja in vzdrževanja, razen če so pod nadzorom odraslih.
- Nevarnost zadušitve! Embalažni material hranite izven dosega otrok.
- Otroci lahko uporabljajo pečico brez nadzora, če so prejeli ustrezna navodila glede varne uporabe mikrovalovne pečice in razumejo nevarnosti, ki so povezane z nepravilno uporabo.
- Zaradi pretirane toplote, ki se ustvari v načinu pečenja na žaru in v kombiniranem načinu, lahko otroci uporabljajo te načine le pod nadzorom odraslih.
- Napravo in njen napajalni kabel hranite izven dosega otrok, ki so mlajši od 8 let.
- Naprava in njeni dostopni deli so lahko zelo vroči, medtem ko je naprava v uporabi. Preprečite otrokom dostop do izdelka.
- Uporaba te naprave ni namenjena osebam (vključno z otroki) s slabšimi fizičnimi, senzornimi ali duševnimi zmoglostmi ter osebam, ki nimajo potrebnih izkušenj in znanja, razen če so prejele navodila za uporabo ali so pod nadzorom osebe, ki je odgovorna za njihovo varnost.
- Mlade otroke je treba nadzirati, da preprečite, da bi se igrali z napravo.
- **OPOZORILO:** Otroci lahko uporabljajo pečico brez nadzora, če so prejeli ustrezna navodila glede varne uporabe pečice in razumejo nevarnosti, ki so povezane z nepravilno uporabo.

1.4 Skladnost z direktivo OEE0 in odstranjevanjem odpadnih izdelkov:

Izdelek je v skladu z direktivo EU OEE0 (2012/19/EU). Izdelek vsebuje simbol za razvrstitev odpadne električne in elektronske opreme (OEE0).



Izdelek je bil izdelan z visokokakovostnimi sestavnimi deli in materiali, ki jih je mogoče ponovno uporabiti in so primerni za recikliranje. Odsluženega odpadnega izdelka ne odlagajte z običajnimi gospodinjstvi in drugimi odpadki. Odnosite ga na center za zbiranje in recikliranje električne in elektronske opreme. Za informacije o teh centrih za zbiranje se obrnite na lokalne oblasti.

1.5 Skladnost z direktivo RoHS:

Izdelek, ki ste ga kupili, je v skladu z direktivo EU RoHS (2011/65/EU). Ne vsebuje škodljivih in prepovedanih materialov, ki so navedeni v direktivi.

1.6 Podatki o embalaži



Embalaža izdelka je izdelan iz materiala, ki ga je mogoče reciklirati, v skladu z našimi nacionalnimi okoljskimi predpisi. Embalažnega materiala ne odlagajte skupaj z gospodinjstvi ali drugimi odpadki. Odnosite ga na zbirna mesta za embalažni material, ki so jih določile lokalne oblasti.

2 Vaša mikrovalovna pečica

2.1 Pregled

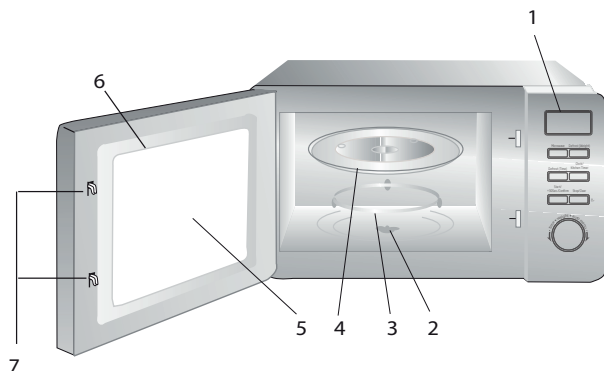

1. Upravljalna plošča
2. Gred vrtljivega pladnja
3. Podpora vrtljivega pladnja
4. Stekleni pladenj
5. Okno pečice
6. Skupina vratc
7. Varnostni sistem zaklepanja vratc

2.2 Tehnični podatki

Poraba moči	230 V~50 Hz, 1250 W (mikrovalovi)
Izhod	800 W
Delovna frekvenca	2450 MHz
Amperska vrednost	5 A
Zunanje mere (Mikrovalovna pečica)	258.2 mm (v)/ 439.5 mm (š)/ 356 mm (g)
Notranje mere pečice	205.2 mm (v)/ 303.6 mm (š)/ 306 mm (g)
Zmogljivost pečice	20 litrov
Neto teža	11.1 kg
Neto teža (vsebina kompleta)	12.1 kg

Oznake na izdelku oz. vrednosti, ki so navedene v preostali dokumentaciji, ki ste jo dobili skupaj z izdelkom, so vrednosti, pridobljene pod laboratorijskimi pogoji v skladu z ustreznimi standardi. Te vrednosti se lahko razlikujejo glede na uporabo naprave in pogoje v prostoru. Vrednosti za moč so bile preizkušene pri 230 V.

2.3 Namestitev vrtljivega pladnja



- Staklenega pladnja nikoli ne polagajte z zgornjo stranjo navzdol. Stakleni pladenj ne sme biti omejen.
- Pri kuhanju vedno uporabite stakleni pladenj in vrtljivo podporo.
- Vso hrano in posode s hrano vedno položite na stakleni pladenj za kuhanje.
- Če stakleni pladenj ali vrtljiva podpora počí ali se zlomi, se obrnite na najbližji pooblaščen servis.

3 Namestitev in povezava

3.1 Namestitev in povezava

- Odstranite ves embalažni material in dodatke. Preglejte, ali je pečica poškodovana (ali obstajajo npr. udrtine, ali so vratca zlomljena). Če je pečica poškodovana, je ne nameščajte.
- Odstranite zaščitno folijo, ki jo najdete na površini omarice mikrovalovne pečice.
- Ne odstranjujte svetlo rjavega pokrova Mica, ki je pritrjen na notranjost pečice in ščiti magnetron.
- Izberite ravno površino, ki zagotavlja dovolj prostora za vhodne in izhodne cevi.

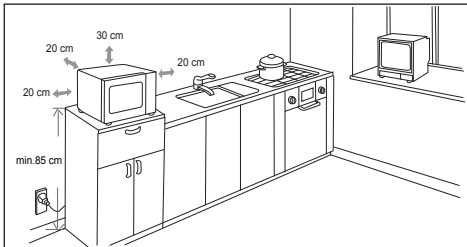

- Minimalna višina namestitve je 85 cm.
- Zadnja stran naprave naj bo obrnjena proti steni. Pustite najmanj 30 cm prostora nad pečico; najmanjša razdalja med pečico in sosednjimi stenami, če obstajajo, mora biti 20 cm.
- Ne odstranjujte nogic z dna pečice.
- Blokiranje odprtin za dovod in/ali odvod lahko poškoduje pečico.
- Pečico namestitve čim dlje od radia in televizorja. Delovanje mikrovalovne pečice lahko moti vaš radijski ali televizijski sprejem. 2. Pečico priključite na standardno gospodinjstvo vtičnico. Prepričajte se, da sta napetost in frekvenca enaki napetosti in frekvenci na ploščici s tehničnimi navedbami.



OPOZORILO: Pečice ne nameščajte nad kuhalnim območjem ali drugimi napravami, ki proizvajajo toploto. Če pečico namestite v bližini ali nad izvorom toplote, jo lahko poškodujete in s tem izničite garancijo.



Dostopna površina se lahko med delovanjem segreje.

4 Delovanje

4.1 Upravljalna plošča

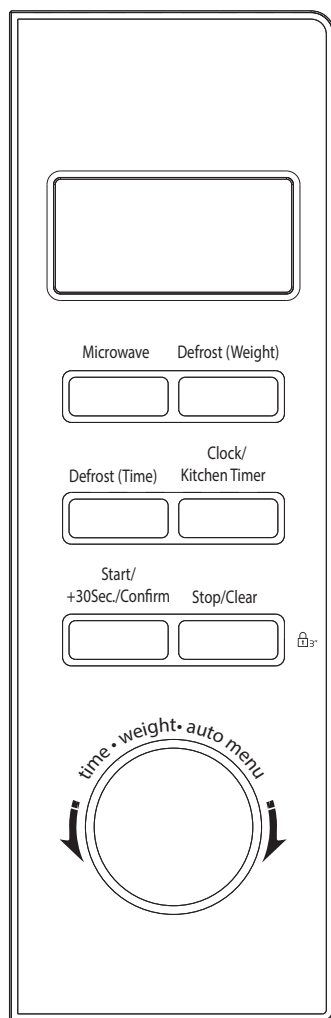



4.2 Navodila za uporabo

Za prilagoditev parametrov kuhanja vašim potrebam uporablja ta mikrovalovna pečica sodobne elektronske kontrole.

4.2.1 Nastavitev časa

Ko je mikrovalovna pečica priključena na napajanje, se na zaslonu LED prikaže »0:00« in brenčalo enkrat zazvoni.

1. Enkrat pritisnite tipko »Ura/kuhinjski časovnik« in številke ure bodo začele utripati.
2. Obrnite , da nastavite uro; vrednost mora biti med 0 in 23.
3. Pritisnite tipko »Ura/kuhinjski časovnik« in številke za minute bodo začele utripati.
4. Obrnite , da nastavite minute; vrednost mora biti med 0 in 59.
5. Pritisnite tipko »Ura/kuhinjski časovnik«, da zaključite nastavev. Zasvetil bo simbol »:« in se pojavil čas.



Če ura ni nastavljena, ob napajanju ne bo delovala.



Če pritisnete »Stop/preklic« med nastavljanjem časa, se pečica samodejno vrne v predhodni način.

4.2.2 Kuhinjski časovnik (števec)

Vaša pečica je opremljena s samodejnim števcem, ki ni povezan s funkcijami pečice in se lahko v kuhinji uporablja ločeno (nastavite ga lahko na najv. 95 minut).

1. Enkrat pritisnite »Ura/kuhinjski časovnik« in na zaslonu LED se bo prikazalo 00:00.
2. Obrnite , da vnesete pravi čas.
3. Pritisnite »Start/+30 sek./potrdi«, da potrdite nastavev.

4 Delovanje

4. Ko se čas izteče, pokazatelj ure ugasne. Brenčalo zazvoni 5-krat. Če je ura nastavljena (24-urni sistem), se na zaslonu prikaže trenutni čas.

Pritisnite »Stop/preklic«, da kadarkoli prekinite časovnik.



Funkcije kuhinjskega časovnika se razlikujejo od 24-urnega sistema. Kuhinjski časovnik je zgolj časovnik.

4.2.3 Kuhanje z mikrovalovno pečico

1. Pritisnite »Mikrovalovna pečica« in na zaslonu LED se bo prikazalo »P100«.

2. Štirikrat pritisnite »Mikrovalovna pečica« ali obrnite , da izberete moč mikrovalovne pečice. Prikazali se bodo »P100«, »P50«, »P30«, »P10« (v tem vrstnem redu).

3. Za potrditev pritisnite »Start/+30 sek./potrdi« in obrnite , da nastavite čas kuhanja na vrednost med 0:05 in 95:00.

4. Za začetek kuhanja ponovno pritisnite »Start/+30 sek./potrdi«.



Primer: Če želite uporabiti 80 % moči mikrovalovne pečice za 20-minutno kuhanje, lahko pečico upravljate z naslednjimi koraki:

5. Enkrat pritisnite »Mikrovalovna pečica« in na zaslonu se bo prikazalo »P100«.

6. Ponovno pritisnite »Mikrovalovna pečica« ali obrnite , da nastavite 80 % moči mikrovalovne pečice.

7. Za potrditev pritisnite »Start/+30 sek./potrdi« in na zaslonu se bo prikazalo »P80«.

8. Obrčajte , da nastavite čas kuhanja, dokler se na pečici ne prikaže »20:00«.

9. Za začetek kuhanja pritisnite »Start/+30 sek./potrdi«.

Koraki za nastavitve časa s kodirnim gumbom so naslednji:

Nastavitev trajanja	Količina zvišanja
0-1 minuta	5 sekund
1-5 minut	10 sekund
5-10 minut	30 sekund
10-30 minut	1 minuta
30-95 minut	5 minut

4 Delovanje

Tabela moči mikrovalovne pečice

Pritisnite	Enkrat	Dvakrat	Trikrat	Štirikrat	Petkrat
Moč mikrovalovne pečice	100 %	80 %	50 %	30 %	10 %

4.3 Hitro kuhanje

1. V fazi čakanja pritisnite tipko »Start/+30 sek./potrdi« za 30-sekundno kuhanje s 100 % stopnjo moči. Z vsakim pritiskom iste tipke čas kuhanja podaljšate za 30 sekund. Največji dovoljeni čas kuhanja je 95 minut.
2. Med kuhanjem v mikrovalovni pečici in postopkom odtajanja pritisnite »Start/+30 sek./potrdi«, da podaljšate čas kuhanja.
3. V fazi čakanja obrnite »« v levo, da neposredno izberete čas kuhanja. Ko izberete čas, za začetek kuhanja pritisnite »Start/+30 sek./potrdi«. Moč mikrovalovne pečice je 100 %.



V načinu samodejnega menija in odtajanja glede na težo časa kuhanja ni mogoče podaljšati s pritiskom na »Start/+30 sek./potrdi«.

4.4 Odtajanje glede na težo



1. Enkrat pritisnite »Teža odtajanja« in na zaslonu se bo prikazalo »dEF1«.
2. Obrnite , da izberete težo hrane od 100 do 2000 g.
3. Za začetek odtajanja pritisnite »Start/+30 sek./potrdi«.

4.5 Odtajanje glede na čas

1. Enkrat pritisnite »Čas odtajanja« in na zaslonu se bo prikazalo »dEF2«.



2. Obrnite , da izberete čas odtajanja. Največji dovoljeni čas je 95 minut.
3. Za začetek odtajanja pritisnite »Start/+30 sek./potrdi«. Moč odtajanja je P30 in je ni mogoče spremeniti.

4.6 Samodejni meni

1. Obrnite  v smeri urnega kazalca, da izberete zeleni meni. Prikažejo se meniji med »A-1« in »A-8«, in sicer pica, meso, zelenjava, testenine, krompir, ribe, pijače in pokovka.
2. Pritisnite »Start/+30 sek./potrdi«, da potrdite.
3. Obrnite , da izberete privzeto težo v skladu z diagramom menija.
4. Za začetek kuhanja pritisnite »Start/+30 sek./potrdi«.



Primer: Če želite uporabiti »samodejni meni« za kuhanje 350 g rib:

1. Obračajte  v smeri urnega kazalca, dokler se na zaslonu ne prikaže »A-3«.
2. Pritisnite »Start/+30 sek./potrdi«, da potrdite.
3. Za izbiro teže ribe obračajte , dokler se na zaslonu ne prikaže »350«.
4. Za začetek kuhanja pritisnite »Start/+30 sek./potrdi«.

4 Delovanje

4.6.1 Meni samodejnega kuhanja

Meni	Teža	Zaslon
A-1 Samodejno pogrevanje	200 g	200
	400 g	400
	600 g	600
A-2 Zelenjava	200 g	200
	300 g	300
	400 g	400
A-3 Ribe	250 g	250
	350 g	350
	450 g	450
A-4 Meso	250 g	250
	350 g	350
	450 g	450
A-5 Testenine	50 g (s 450 ml hladne vode)	50
	100 g (z 800 ml hladne vode)	100
A-6 Krompir	200 g	200
	400 g	400
	600 g	600
A-7 Pica	200 g	200
	400 g	400
A-8 Juha	200 ml	200
	400 ml	400



4.7 Večstopenjsko kuhanje

Nastavite lahko največ dve stopnji. Če je ena od stopenj odtajanje, jo je treba samodejno nastaviti kot prvo stopnjo. Brenčalo zazvoni enkrat, ko se ena stopnja zaključi in druga začne.

Samodejnega menija ni mogoče nastaviti kot eno od stopenj večstopenjskega kuhanja.



Če želite najprej 5 minut odtajati hrano in jo nato 7 minut kuhati z 80 % moči mikrovalovne pečice. Upoštevajte naslednje korake:

1. Enkrat pritisnite »Čas odtajanja« in na zaslonu se bo prikazalo »dEF2«.
2. Obrnite , da nastavite čas odtajanja na 5 minut.
3. Enkrat pritisnite »Mikrovalovna pečica«.
4. Obrnite , da izberete 80 % mikrovalovne moči; prikazalo se bo »P80«.
5. Pritisnite »Start/+30 sek./potrdi«, da potrdite.
6. Obrnite , da nastavite čas kuhanja na 7 minut.
7. Za začetek kuhanja pritisnite »Start/+30 sek./potrdi«.

4.8 Poizvedovalna funkcija

1. V načinih kuhanja mikrovalovne pečice pritisnite »Mikrovalovna pečica« in trenutna stopnja moči se bo prikazala za 3 sekunde.
2. Med kuhanjem pritisnite »Ura/kuhinjski časovnik«, da preverite trenutni čas. Prikaže se za 3 sekunde.

4.9 Otroška ključavnica

1. **Zaklepanje:** V fazi čakanja pritisnite »Stop/preklic« za 3 sekunde in zaslišali boste dolg »pisk«, kar pomeni, da je otroška ključavnica omogočena.
2. **Odklepanje:** V zaklenjenem načinu pritisnite »Stop/preklic« za 3 sekunde in zaslišali boste dolg »pisk«, kar pomeni, da je otroška ključavnica onemogočena.

4.10 Specifikacije

1. Ko obrnete gumb na začetku, brenčalo enkrat zazvoni.
2. Če se vratca med kuhanjem odprejo, pritisnite »Start/+30 sek./potrdi« in kuhanje se bo nadaljevalo.
3. Ko se program kuhanja nastavi in tipke »Start/+30 sek./potrdi« ne pritisnete v 1 minuti. Prikaže se trenutni čas. Nastavitev bo preključena.
4. Ob učinkovitem pritisku brenčalo zazvoni enkrat, ob neučinkovitem pritisku pa odziva ni.
5. Ko je kuhanje zaključeno, brenčalo v opozorilo zazvoni petkrat.

5.1 Čiščenje



OPOZORILO: Za čiščenje naprave ne uporabljajte bencina, topil ali abrazivnih čistil, kovinskih predmetov ali trdih krtač.



OPOZORILO: Naprave ali njenega napajalnega kabla nikoli ne potaplajte v vodo ali kakršno koli drugo tekočino.

1. Izklopite napravo in jo izključite iz zidne vtičnice.
2. Počakajte, da se naprava popolnoma ohladi.
3. Naj bo notranjost pečice čista. Ko se hrana ali razlita tekočina prilepi na stene pečice, obrišite z vlažno krpo. Če se pečica resnično umaže, lahko uporabite blago čistilno sredstvo. Izogibajte se uporabi razpršil in drugih agresivnih čistilnih sredstev, saj lahko povzročijo madeže in neprosojnost na površini vratc.
4. Zunanje površine pečice čistite z vlažno krpo. Pazite, da ne pride do vdora vode v prezračevalne odprtine, da ne poškodujete živih delov v notranjosti pečice.
5. Redno brišite obe strani vratc in steklo, tesnila vratc in dele v bližini tesnil z vlažno krpo, da odstranite madeže razlitja. Ne uporabljajte abrazivnih čistilnih sredstev.
6. Pazite, da se upravljalna plošča ne zmoči. Čistite samo z mehko, vlažno krpo. Pustite vratca pečice odprta, da preprečite nenamerno delovanje med čiščenjem upravljalne plošče.
7. Če se znotraj ali okoli vratc pečice nabere para, jo obrišite z mehko krpo. Do tega lahko pride, ko mikrovalovna pečica deluje pod zelo vlažnimi pogoji. To je običajno.
8. V nekaterih primerih boste morali odstraniti stekleni pladenj za čiščenje. Operite pladenj v topli milnici ali v pomivalnem stroju.
9. Ležajni obroč in dno pečice je treba redno čistiti, da se izognemo pretiranemu hrupu. Dovolj je, da spodnjo površino pečice obrišete z blagim čistilnim sredstvom. Ležajni obroč lahko operete v topli milnici ali v pomivalnem stroju. Ko odstranite ležajni obroč iz notranjega dna pečice zaradi čiščenja, bodite pozorni, da ga vrnete v pravilni položaj.
10. Če želite odstraniti neprijetne vonjave v pečici, vanjo postavite globoko posodo, ki je primerena za uporabo v mikrovalovni pečici, vanjo pa dajte kozarec vode, soka in limonin olupek ter pustite pečico delovati 5 minut v načinu mikrovalovne pečice. Nato pa obrišite do suhega z mehko krpo.
11. Ko je treba zamenjati lučko pečice, se obrnite na pooblaščen servis.
12. Redno čistite pečico in iz nje odstranjujte ostanke hrane. Če pečica ni čista, lahko pride do napak na površini, ki lahko vplivajo na življenjski cikel naprave in povzročijo nevarna tveganja.
13. Te naprave ne odlagajte skupaj z gospodinjskimi odpadki; stare pečice je treba odpeljati na posebne zbirne centre, ki jih zagotovijo proizvajalci.
14. Ko se mikrovalovna pečica uporablja v funkciji žara, lahko pride do majhne količine dima in vonja, ki po določenem času uporabe izgine.

5.2 Shranjevanje

- Če naprave ne želite uporabljati dlje časa, jo skrbno shranite.
- Prepričajte se, da je naprava izključena iz omrežja, ohlajena in popolnoma suha.
- Napravo hranite na hladnem in suhem mestu.
- Napravo shranjujte izven dosega otrok.

6 Odpravljanje težav

Normalno	
Mikrovalovna pečica moti televizijski sprejem.	Delovanje mikrovalovne pečice lahko moti radijski in televizijski sprejem. To je podobno motnji, ki jo povzročijo mali električni aparati, kot je mešalnik, sesalnik in električni ventilator. To je običajno.
Luč pečice je zatemnjena.	Pri kuhanju pri nizki moči mikrovalovne pečice je lahko luč pečice zatemnjena. To je običajno.
Para se nabira na vratcih, iz zračnikov prihaja vroč zrak.	Med kuhanjem se lahko iz hrane dviga para. Večino pare bo izstopilo skozi zračnike. Nekaj pa se je lahko nabere na hladnem mestu, kot so vratca pečice. To je običajno.
Pečica se je zagnala brez hrane.	Naprave ni dovoljeno uporabljati prazne. To je zelo nevarno.

Težava	Možen vzrok	Rešitev
Pečice ni mogoče zagnati.	1) Napajalni kabel ni pravilno priključen.	Izklopite iz omrežja. Počakajte 10 sekund in ponovno priključite.
	2) Varovalka je pregorela ali se je aktiviralo diferencialno stikalo.	Zamenjajte varovalko ali ponastavite diferencialno stikalo (popravljen s strani strokovnega osebja našega podjetja).
	3) Težava z vtičnico.	Testirajte vtičnico z drugimi električnimi napravami.
Pečica ne segreva.	4) Vrata niso pravilno zaprta.	Pravilno zaprite vrata.
Steklen vrtljivi pladenj povzroča hrup med delovanjem mikrovalovne pečice.	5) Vrtljivi pladenj in dno pečice sta umazana.	Glejte razdelek »Čiščenje in vzdrževanje« za čiščenje umazanih delov.



Lütfen önce bu kılavuzu okuyun!

Değerli Müşterimiz,

Beko ürününü tercih ettiğiniz için teşekkür ederiz. Yüksek kalite ve teknoloji ile üretilmiş olan ürününüzün size en iyi verimi sunmasını istiyoruz. Bunun için, bu kılavuzun tamamını ve verilen diğer belgeleri ürünü kullanmadan önce dikkatle okuyun ve bir başvuru kaynağı olarak saklayın. Ürünü başka birisine verirsiniz, kullanma kılavuzunu da birlikte verin. Kullanma kılavuzunda belirtilen tüm bilgi ve uyarıları dikkate alarak talimatlara uyun.

Sembollerin anlamları

Bu kullanma kılavuzunun çeşitli kısımlarında aşağıdaki semboller kullanılmıştır:

	Cihazın kullanımıyla ilgili önemli bilgiler ve faydalı tavsiyeler.
	Can ve mal güvenliğiyle ilgili tehlikeli durumlar konusunda uyarılar.
	Sıcak yüzeylerle ilgili uyarı.



Bu ürün çevreye saygılı modern tesislerde doğaya zarar vermeden üretilmiştir.

1 Önemli güvenlik ve çevre talimatları

Bu bölümde, yangın riski, elektrik çarpması, kaçak mikrodalga enerjisine maruz kalınması, yaralanma ya da maddi hasar tehlikelerini önlemeye yardımcı olacak güvenlik talimatları yer almaktadır. Bu talimatlara uyulmaması halinde her türlü garanti geçersiz hale gelir.

1.1 Genel güvenlik

- Bu fırını kapısı açıkken çalıştırmayı denemeniz, mikrodalga enerjisine zararlı bir şekilde maruz kalmanıza neden olabilir. Güvenlik kilitlerinin bozulmaması veya kurcalanmaması gerekir.
- Fırının ön yüzü ile kapısı arasına herhangi bir nesne koymayın veya kapatma yüzeylerinde kir ya da temizlik maddesi kalıntılarının birikmesine izin vermeyin.
- Mikrodalga enerjisine maruz kalınmasına karşı koruma sağlayan kapağın sökülmesini içeren herhangi bir servis ve onarım işlerini yetkili kişi/servis dışında kişilerin yapması tehlikelidir.
- Ürününüz sadece evde, gıdaların hazırlanması, ısıtılması ve buzlarının çözülmesi için kullanılmak üzere tasarlanmıştır; ticari maksatla kullanılmamalıdır. Kurallara aykırı kullanım yüzünden oluşan hasarlar için üretici mesul tutulamaz.
- Bu cihazı dış mekanlarda veya banyoda, nemli ortamlarda ve ürünün ıslanma riski olduğu yerlerde kullanmayın.
- Hatalı kullanımdan veya cihazın uygunsuz şekilde taşınmasından kaynaklanan hasarlar için herhangi bir sorumluluk veya garanti talebi kabul edilmez.
- Kesinlikle cihazı parçalara ayırmayın. Hatalı kullanımın neden olduğu hasar için hiçbir garanti talebi kabul edilmez.
- Sadece orijinal parçaları veya üretici tarafından tavsiye edilen parçaları kullanın.
- Kullanımda olduğu zaman bu cihazın yanından ayrılmayın.
- Cihazı daima dengeli, düz, temiz, kuru ve kaymayan bir yüzey üzerinde kullanın.
- Bu cihaz harici bir zamanlayıcı veya ayrı bir uzaktan kumanda sistemiyle çalıştırılmamalıdır.
- Cihazı ilk kez kullanmadan önce tüm parçalarını temizleyin. Lütfen "Temizlik ve bakım" bölümündeki ayrıntılara bakın.
- Cihazı, bu kılavuzda belirtildiği gibi sadece kendi kullanım amacı doğrultusunda kullanın. Bu cihazda aşındırıcı kimyasal maddeler veya buharlar kullanmayın.

1 Önemli güvenlik ve çevre talimatları

Bu fırın özellikle yiyecekleri ısıtmak, pişirmek için tasarlanmıştır. Sanayi veya laboratuvar kullanımı için tasarlanmamıştır.

- Ürününüzü giysi ya da mutfak havlularınızı kurutmak için kullanmayınız.
- Kullanım sırasında cihaz çok ısınır. Cihazın içindeki sıcak elemanlara dokunmamaya dikkat edilmelidir.
- Fırınınız hiç bir canlıyı kurutmak için tasarlanmamıştır.
- Fırını boşken çalıştırmayın.
- Isıtılan yiyecekte kaba aktarılan ısı yüzünden pişirme kabı ısınabilir. Kabi tutmak için fırın eldivenleri gerekebilir.
- Mikrodalga fırınlarda kullanıma uygun olduklarından emin olmak için kaplar kontrol edilmelidir.
- Fırını ocak veya diğer ısı üreten cihazların üzerine yerleştirmeyin. Aksi takdirde hasar görebilir ve garanti geçersiz kalır.
- Mikrodalga fırın kurulum talimatlarına uygun olmayan bir kabin içine yerleştirilmemelidir.
- Yiyeceği pişirdikten sonra kapakları ya da folyoyu açarken buhar püskürebilir.
- Her türlü ısıtılmış yiyeceği çıkartırken eldiven kullanın.

- Kullanım esnasında cihaz ve erişilebilir yüzeylerin sıcaklıkları yüksek olabilir.
- Kullanım esnasında kapı ve dış cam sıcaklıkları yüksek olabilir.

1.1.1 Elektrik güvenliği

- Beko Mikrodalga Fırın, geçerli güvenlik standartlarına uygundur; bundan dolayı herhangi bir tehlikeyi önlemek için cihaz veya elektrik kablosu hasar görmesi durumunda satıcı, servis merkezi veya benzeri uzman ve yetkili servis tarafından onarılmalı veya değiştirilmelidir. Hatalı veya yeterli olmayan onarım işlemleri, kullanıcıya yönelik tehlike ve riskler meydana getirebilir.
- Şebeke güç kaynağınızın cihazın tip etiketinde belirtilen bilgilere uygun olduğundan emin olun. Cihazı güç kaynağından ayırmanın tek yolu elektrik fişini prizden çekmektir.
- Cihazı topraklı prizde kullanın.
- Elektrik kablosu veya cihaz hasarlıysa cihazı asla kullanmayın.
- Bu cihazı uzatma kablosuyla kullanmayın.
- Elleriniz nemli veya ıslakken cihaza veya cihazın fişine asla dokunmayın.

1 Önemli güvenlik ve çevre talimatları

- Cihazı, elektrik fişine her zaman ulaşılabilir şekilde yerleştirin.
- Elektrik kablosunun hasar görmesini önlemek için sıkışmasını, kıvrılmasını veya keskin kenarlara sürtünmesini engelleyin. Elektrik kablosunu sıcak yüzeylerden ve açık alevden uzak tutun.
- Cihazın kullanımı esnasında elektrik kablosunun yanlışlıkla çekilmesi veya birinin kabloya takılma tehlikesinin olmadığından emin olun.
- Cihazı temizlemeden önce her zaman prizden çekin ve cihaz kullanımdayken asla temizlik yapmayın.
- Cihazı güç kaynağından ayırmak için kablosundan çekmeyin ve kablosunu cihazın etrafına sarmayın.
- Cihazı, elektrik kablosunu veya elektrik fişini suya ya da diğer sıvılara batırmayın. Akan suyun altında tutmayın.
- Plastik veya kağıt kaplardaki yiyecekleri ısıtırken tutuşma olasılığına karşı fırını sık sık kontrol edin.
- Mikrodalga fırında kullanıma uygun torbaları fırına yerleştirmeden önce kağıt veya naylon torbaların tel bağcıklarını ve/veya metal tutamaklarını çıkartın.
- Duman gözlenirse cihazın düğmesini kapatın veya fişini çıkarın ve alev almasını engellemek için kapağı kapalı tutun.
- Fırının iç kısmını bir şeyler saklamak amacıyla kullanmayın. Fırın kullanımında değilken içinde kağıt ürünler, yemek pişirme malzemeleri veya yiyecek bırakmayın.
- Yanık tehlikesini önlemek için biberon ve bebek maması kavanozlarının içindeki yiyecekler, tüketilmeden önce karıştırılmalı veya çalkalanmalı ve sıcaklığı kontrol edilmelidir.
- Bu ürün bir Grup 2 Sınıf B ISM cihazıdır. Grup 2, maddelerin işlenmesi için içinde radyo frekans enerjisi kasıtlı olarak üretilen ve/veya elektromanyetik ışıma biçiminde kullanılan tüm ISM (endüstriyel, bilimsel ve tıbbi) cihazlar ve kısıtlama ile aşındırma cihazlarıdır.
- Sınıf B cihazları, evlerde ve insanların yaşadığı binalara elektrik sağlayan düşük gerilimli elektrik şebekesine doğrudan bağlı binalarda kullanılmak için uygundur.
- Cihaz çalışırken kapak veya dış yüzey ısınabilir.

1 Önemli güvenlik ve çevre talimatları

1.1.2 Ürün güvenliği

- Patlama tehlikesi olduğu için sıvılar veya diğer yiyecekler kapalı kaplarda ısıtılmamalıdır.
- İçeceklerin mikrodalga ile ısıtılması, fırından çıkarıldıktan sonra püskürerek kaynamasına neden olabilir; bu nedenle kaplar tutulurken dikkatli olunmalıdır.
- Fırında kızartma yapmayın. Sıcak yağ fırın parçalarına ve malzemelerine zarar verebilir hatta cilt yanıklarına neden olabilir.
- Patates, bütün kabak, elma ve kestane gibi kalın kabukları olan yiyecekleri pişirmeden önce delin.
- Cihaz, arka kısmı duvara gelecek şekilde yerleştirilmelidir.
- Fırınınızın devrilmesini önlemek için tezgahtan minimum 8 cm içeriye koyunuz. Yeterli havanın sağlanabilmesi için fırının üst kısmında en az 30 cm arka kısmında en az 20 cm boşluk bırakılmalıdır. Fırının yanlarını hava sirkülasyonunun sağlanabilmesi için temiz tutunuz. Hava girişinin veya çıkışının engellenmesi, fırının zarar görmesine ve kötü pişirme sonuçlarına yol açabilir. Mikrodalga fırının düzenli hava akımını sağlayacak şekilde yerleştirildiğinden emin olun.

- Kapı ve kapı contaları zarar görürse fırın, yetkili kişi tarafından onarılanaya kadar çalıştırılmamalıdır.
- Cihazı taşımadan önce, hasar görmesini önlemek için lütfen döner tablayı sabitleyin.
- Mikrodalga fırınınızı kabuklu veya kabuksuz, çırpılmamış yumurtaları pişirmek veya tekrar ısıtmak için kullanmayın.
- Cihazın arkasında ve yanlarında bulunan gerekli hava sirkülasyonunun sağlanması için kabin duvarları ile cihaz arasındaki min. mesafenin korunmasını sağlayan parçaları asla çıkarmayın.

1.2 Kullanım amacı

- Cihazı, kullanım amacının dışında hiçbir amaç için kullanmayın.
- Cihazı ısı kaynağı olarak kullanmayın.
- Mikrodalga fırın yalnızca yiyeceklerin buzunu çözmek, pişirmek ve buğulama yapmak içindir.
- Yiyecekleri gereğinden fazla pişirmeyin yangına neden olabilirsiniz.
- Ürünün temizlenmesinde buharlı temizleyiciler kullanılmamalıdır.

1 Önemli güvenlik ve çevre talimatları

1.3 Çocuk güvenliği

- Cihaz çocukların ve sınırlı fiziksel, duyuşal ya da zihinsel kapasiteye sahip insanların yakınında kullanıldığında son derece dikkatli olunması tavsiye edilir.
- Bu cihaz, cihazın güvenli bir şekilde kullanımıyla ilgili olarak gözetim altında tutulmaları veya kendilerine talimat verilmesi ve cihazın kullanımıyla ilgili tehlikeleri anlamaları koşuluyla 8 yaş ve üzeri çocuklar ile kısıtlı fiziksel, duyuşal veya zihinsel kapasiteye sahip olan ya da bilgi ve deneyimi olmayan kişilerce kullanılabilir. Çocuklar cihazla oynamamalıdır. Temizlik ve kullanıcı bakım işlemleri, başlarında bir büyük olmadığı sürece çocuklar tarafından yapılmamalıdır.
- Boğulma tehlikesi! Tüm ambalaj malzemelerini çocuklardan uzak tutun.
- Çocukların, fırını başlarında biri olmadan kullanmasına, yalnızca fırını güvenli bir şekilde kullanabilmeleri için yeterli talimatları verdikten ve uygunsuz kullanımın tehlikelerini kavramalarını sağladıktan sonra izin verin.

- Izgara veya kombi modunda oluşacak ısınmalardan dolayı çocuklar bu modları sadece yetişkin birinin gözetiminde kullanılmalıdır.
- Ürünü ve şebeke kablosunu 8 yaşından küçük çocukların erişemeyeceği yerde bulundurun.
- Kullanım esnasında cihaz ve erişilebilir yüzeylerin sıcaklıkları yüksek olabilir. Çocuklar uzak tutulmalıdır.

1.4 AEEE Yönetmeliğine Uyum ve Atık Ürünün Elden Çıkarılması

Bu ürün T.C. Çevre ve Şehircilik Bakanlığı tarafından yayımlanan "Atık elektrikli ve Elektronik eşyaların Kontrolü Yönetmeliği"nde belirtilen zararlı ve yasaklı maddeleri içermez.



AEEE Yönetmeliğine uygundur. Bu ürün, geri dönüşümlü ve tekrar kullanılabilir nitelikteki yüksek kaliteli parça ve malzemelerden üretilmiştir. Bu nedenle, ürünü, hizmet ömrünün sonunda evsel veya diğer atıklarla birlikte atmayın. Elektrikli ve elektronik cihazların geri dönüşümü için bir toplama noktasına götürün. Bu toplama noktalarını bölgenizdeki yerel yönetime sorun. Kullanılmış ürünleri geri kazanıma vererek Çevrenin ve doğal kaynakların korunmasına yardımcı olun.

1.5 Ambalaj bilgisi



Ürünün ambalajı, Ulusal Mevzuatımız gereği geri dönüştürülebilir malzemelerden üretilmiştir. Ambalaj atığını evsel veya diğer atıklarla birlikte atmayın, yerel otoritenin belirttiği ambalaj toplama noktalarına atın.

2 Mikrodalga fırınınız

2.1 Genel Bakış

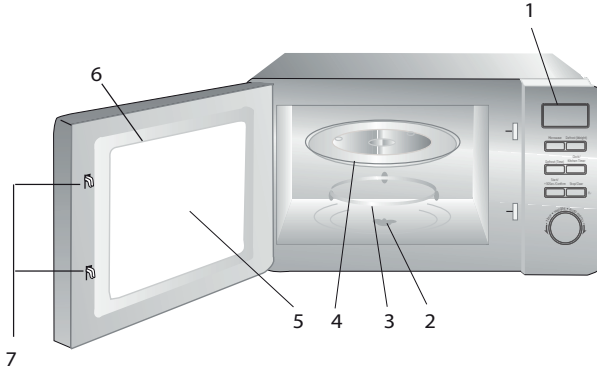

1. Kontrol paneli
2. Döner tabla mili
3. Döner tabla desteği
4. Cam tepsi
5. Fırın camı
6. Kapak grubu
7. Kapı güvenlik kilidi sistemi

2.2 Teknik veriler

Güç tüketimi	230 V~50 Hz, 1250 W (Mikrodalga)
Çıkış	800 W
Çalıştırma frekansı	2450 MHz
Amper değeri	5 A
Dış boyutlar (Mikrodalga Fırın)	258.2 mm (Y) / 439.5 mm (G) / 356 mm (D)
Fırının iç boyutları	205.2 mm (Y) / 303.6 mm (G) / 306 mm (D)
Fırın Kapasitesi	20 Litre
Net ağırlık	11.1 kg
Net ağırlık (İçindekiler)	12.1 kg

Cihazın üzerindeki işaretler veya ürünle birlikte verilen diğer belgelerde belirtilen değerler, ilgili standartlara uygun olarak laboratuvar koşullarında elde edilmiştir. Bu değerler, cihazın kullanımına ve ortam koşullarına göre değişiklik gösterebilir. Güç değerleri 230 V gerilimde test edilmiştir.

2 Mikrodalga fırınınız

2.3 Döner tablanın takılması

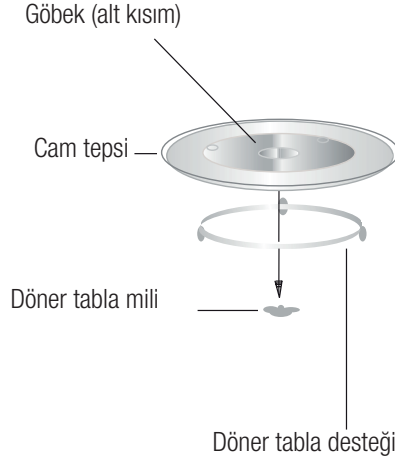

- Cam tepsiyi asla ters yerleştirmeyin. Cam tepsinin hareketi asla kısıtlanmamalıdır.
- Pişirme sırasında daima hem cam tepsi hem de döner tabla desteği kullanılmalıdır.
- Tüm gıdalar ve gıda kapları, pişirme için daima cam tepsinin üzerine yerleştirilmelidir.
- Cam tepsi veya döner tabla desteği çatlarsa veya kırılırsa, en yakın yetkili servis merkezine başvurun.

3 Kurulum ve bağlantı

3.1 Kurulum ve bağlantı

- Tüm ambalaj malzemelerini ve aksesuarları çıkarın. Fırında göçük veya kırık kapak gibi hasarlar olup olmadığını kontrol edin. Hasar görmüşse fırını kurmayın.
- Mikrodalga fırın kabin yüzeyinde bulunan koruyucu filmleri sökün.
- Manyetronu korumak için fırın boşluğuna yapıştırılan açık kahverengi Mika kılıfı sökmeyin.
- Giriş ve çıkış kanalları için yeterli boşluğu sağlayabilen düz bir yüzey seçin.

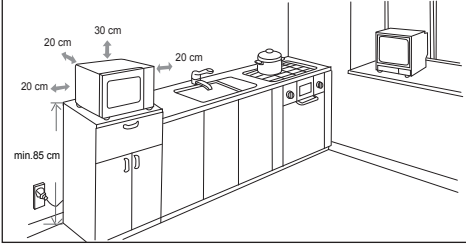

- Minimum kurulum yüksekliği 85 cm'dir.
- Cihazın arka yüzeyi bir duvara karşı yerleştirilmelidir. Fırının üzerinde en az 30 cm boşluk bırakın, fırın ve varsa yakınındaki duvarlar arasında en az 20 cm boşluk olmalıdır.
- Fırının alt kısmındaki ayakları çıkarmayın.
- Giriş veya çıkış deliklerinin tıkanması fırına zarar verebilir.
- Fırını radyolardan ve televizyonlardan mümkün olduğunca uzak bir yere yerleştirin. Mikrodalga fırının çalışması, radyo veya televizyon yayınlarında parazitlenmeye neden olabilir. Fırınınızın fişini standart bir ev prizine takın. Gerilim ve frekansın, anma değeri etiketi üzerindeki gerilim ve frekansla aynı olduğundan emin olun.



Erişilebilir yüzeyler çalışma sırasında sıcak olabilir.



UYARI: Fırını bir ocağın veya başka bir ısı üreten cihazın üzerine yerleştirmeyin. Bir ısı kaynağının yakınına veya üzerine yerleştirilirse, fırın hasar görebilir ve garanti geçersiz hale gelir.

4.1 Kontrol paneli

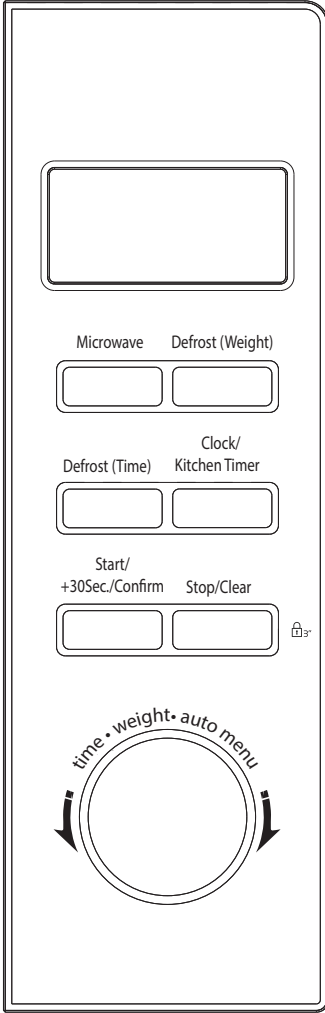



4.2 Çalıştırma talimatları

Bu mikrodalga fırın, pişirme ihtiyaçlarınızı daha iyi karşılamak amacıyla pişirme parametrelerini ayarlamak için modern elektrikli kontrol kullanır.

4.2.1 Zaman ayarı

Mikrodalga fırına enerji verildiğinde, LED ekranda "0:00" yazısı görüntülenir ve sesli uyarı bir kez çalar.

1. "Clock/Kitchen Timer" (Saat/Mutfak Zamanlayıcısı) düğmesine bir kez basın; saati gösteren rakamlar yanıp söner.
2. Saati ayarlamak için  düğmesini çevirin; girilen değer 0 ile 23 arasında olmalıdır.
3. "Clock/Kitchen Timer" (Saat/Mutfak Zamanlayıcısı) düğmesine bir kez basın; dakikayı gösteren rakamlar yanıp söner.
4. Dakikayı ayarlamak için  düğmesini çevirin; girilen değer 0 ile 59 arasında olmalıdır.
5. Zaman ayarını tamamlamak için "Clock/Kitchen Timer" (Saat/Mutfak Zamanlayıcısı) düğmesine basın; ":" sembolü yanıp söner ve zaman görüntülenir.



Saat ayarlanmamışsa, cihaza güç verildiğinde çalışmayacaktır.



Zaman ayarı sırasında "Stop/Clear" (Durdur/Sil) düğmesine basarsanız, fırın otomatik olarak bir önceki moda döner.

4.2.2 Mutfak Zamanlayıcısı (sayaç)

Fırınıızda, diğer fırın işlevleri ile bağlantılı olmayan ve mutfakta ayrı olarak kullanılabilen otomatik bir sayaç bulunur (maksimum 95 dakikaya ayarlanabilir).

1. "Clock/Kitchen Timer" (Saat/Mutfak Zamanlayıcısı) düğmesine bir kez basın; LED ekranda 00:00 sembolü görüntülenir.
2. Doğru zamanı girmek için  düğmesini çevirin.

3. Ayarı onaylamak için "Start/+30Sec./Confirm" (Başlat/+30 Saniye/Onayla) düğmesine basın.
4. Girilen saate ulaşıldığında, saat göstergesi söner. Sesli uyarı 5 kez çalar.



Saat ayarlanmışsa (24 saatlik sistem), ekranda o anki saat görüntülenir.

"Stop/Clear" (Durdur/Sil) düğmesine basarak, zamanlayıcıyı istediğiniz zaman iptal edebilirsiniz.



Mutfak zamanlayıcısı işlevleri 24 saatlik sistemden farklıdır. Kitchen Timer (Mutfak Zamanlayıcısı), yalnızca bir zamanlayıcıdır.



4.2.3 Mikrodalga fırın ile pişirme

1. "Microwave" (Mikrodalga) düğmesine basın; LED ekranda "P100" sembolü görüntülenir.
2. Mikrodalga gücünü seçmek için "Microwave" (mikrodalga) düğmesine birkaç kez basın ya da  düğmesini çevirin; ekranda sırasıyla "P100", "P80", "P50", "P30", "P10" görüntülenir.
3. Ayarı onaylamak için "Start/+30Sec./Confirm" (Başlat/+30 Saniye/Onayla) düğmesine basın ve pişirme süresini 0:05 ile 95:00 arasında bir değere ayarlamak için  düğmesini çevirin.
4. Pişirmeye başlamak için "Start/+30Sec./Confirm" (Başlat/+30 Saniye/Onayla) düğmesine yeniden basın.



Örnek: 20 dakikalık pişirme için %80 mikrodalga gücü kullanmak istiyorsanız, aşağıdaki adımları izleyerek fırını çalıştırabilirsiniz.

5. "Microwave" (Mikrodalga) düğmesine bir kez basın; ekranda "P100" sembolü görüntülenir.

6. Mikrodalga gücünü %80 olarak ayarlamak için "Microwave" (Mikrodalga) düğmesine bir kez daha basın veya  düğmesini çevirin.
7. Onaylamak için "Start/+30Sec./Confirm" (Başlat/+30 Saniye/Onayla) düğmesine basın, ekranda "P80" görüntülenir.
8. Pişirme süresini ayarlamak için  düğmesini fırının ekranında "20:00" görüntülenene kadar çevirin.
9. Pişirmeye başlamak için "Start/+30Sec./Confirm" (Başlat/+30 Saniye/Onayla) düğmesine basın.

Kodlama düğmesinde zamanı ayarlamak için gereken adımlar aşağıdaki gibidir:

Sürenin ayarlanması	Artış miktarı
0-1 dakika	5 saniye
1-5 dakika	10 saniye
5-10 dakika	30 saniye
10-30 dakika	1 dakika
30-95 dakika	5 dakika

Mikrodalga Gücü Tablosu

Basma sayısı	Bir kez	İki kez	Üç kez	4 kez	5 kez
Mikrodalga Gücü	%100	%80	%50	%30	%10

4.3 Hızlı Pişirme

1. Bekleme konumundayken, 30 saniye boyunca %100 seviyesiyle pişirmek için "Start/+30Sec./Confirm" (Başlat/+30 Saniye/Onayla) düğmesine basın. Bu düğmeye her basıldığında süre 30 saniye artar. Maksimum pişirme süresi 95 dakikadır.
2. Mikrodalgada pişirme ve zamana göre buz çözme süreci sırasında, pişirme süresini artırmak için "Start/+30Sec./Confirm" (Başlat/+30 Saniye/Onayla) düğmesine basın.
3. Bekleme konumundayken, pişirme süresini doğrudan seçmek için "👉" düğmesini çevirin. Süreyi seçtikten sonra, pişirme işlemi başlatmak için "Start/+30Sec./Confirm" (Başlat/+30 Saniye/Onayla) düğmesine basın. Mikrodalga gücü %100 olur.



Auto Menu (Otomatik menü) ve Weight Defrost (Ağırlığa Göre Buz Çözme) modlarında, "Start/+30Sec./Confirm" (Başlat/+30 Saniye/Onayla) düğmesine basılarak pişirme süresi artırılamaz.

4.4 Ağırlığa Göre Buz Çözme

1. "Weight Defrost" (Ağırlığa Göre Buz Çözme) düğmesine bir kez basın; ekranda "dEF1" görüntülenir.
2. Gıdanın ağırlığını 100 ile 2000 g arasında seçmek için "👉" düğmesini çevirin.

3. Buz çözme başlatmak için "Start/+30Sec./Confirm" (Başlat/+30 Saniye/Onayla) düğmesine basın.

4.5 Zamana Göre Buz Çözme



1. "Time Defrost" (Zamana Göre Buz Çözme) düğmesine bir kez basın; ekranda "dEF2" görüntülenir.
2. Buz çözme süresini seçmek için "👉" düğmesini çevirin. Maksimum süre 95 dakikadır.
3. Buz çözme başlatmak için "Start/+30Sec./Confirm" (Başlat/+30 Saniye/Onayla) düğmesine basın. Buz çözme gücü P30'dur ve değiştirilemez.

4.6 Auto menu (Otomatik menü)

1. İstedığınız menüyü seçmek için "👉" düğmesini saat yönünde döndürün. "A-1" ve "A-8" arasındaki menüler, yani pizza, et, sebze, makarna, patates, balık, içecek ve patlamış mısır görüntülenir.
2. Onaylamak için "Start/+30Sec./Confirm" (Başlat/+30 Saniye/Onayla) düğmesine basın.
3. Varsayılan ağırlığı menü çizelgesine göre seçmek için "👉" düğmesini çevirin.
4. Pişirmeye başlamak için "Start/+30Sec./Confirm" (Başlat/+30 Saniye/Onayla) düğmesine basın.



Örnek:350 gram balık pişirmek için "Auto Menu" (Otomatik Menü) seçeneğini kullanmak istiyorsanız:

1. Ekranda "A-3" sembolü görüntülenene kadar  düğmesini saat yönünde çevirin.
2. Onaylamak için "Start/+30Sec./Confirm" (Başlat/+30 Saniye/Onayla) düğmesine basın.
3. Balığın ağırlığını seçmek, ekranda "350" görüntülenene kadar  düğmesini çevirin.
4. Pişirmeye başlamak için "Start/+30Sec./Confirm" (Başlat/+30 Saniye/Onayla) düğmesine basın.

4.6.1 Otomatik pişirme menüsü

Menü	Ağırlık	Ekran
A-1 Otomatik ısıtma	200 g	200
	400 g	400
	600 g	600
A-2 Sebze	200 g	200
	300 g	300
	400 g	400
A-3 Balık	250 g	250
	350 g	350
	450 g	450
A-4 Et	250 g	250
	350 g	350
	450 g	450
A-5 Makarna	50 g (450 ml soğuk suyla)	50
	100 g (800 ml soğuk suyla)	100
A-6 Patates	200 g	200
	400 g	400
	600 g	600
A-7 Pizza	200 g	200
	400 g	400
A-8 Çorba	200 ml	200
	400 ml	400



4.7 Çok Aşamalı Pişirme

En fazla iki aşama ayarlanabilir. Aşamalardan biri buz çözme ise otomatik olarak birinci aşamaya geçmelidir. Her bir aşama sona erdiğinde sesli uyarı çalar ve bir sonraki aşamaya geçilir.

Otomatik menü, çoklu aşamalardan biri olarak ayarlanamaz.



Yiyeceğin buzunu 5 dakika boyunca çözmek ve daha sonra 7 dakika boyunca %80 mikrodalga gücüyle pişirmek için. Adımlar aşağıdaki gibidir:

1. "Time Defrost" (Zamana Göre Buz Çözme) düğmesine bir kez basın; ekranda "dEF2" görüntülenir.
2. Buz çözme süresini 5 dakika olarak ayarlamak için  düğmesini çevirin.
3. "Microwave" (Mikrodalga) düğmesine bir kez basın.
4. Mikrodalga gücünü %80 olarak ayarlamak için "P80" görüntülenene kadar  düğmesini çevirin.
5. Onaylamak için "Start/+30Sec./Confirm" (Başlat/+30 Saniye/Onayla) düğmesine basın.
6. Pişirme süresini 7 dakika olarak ayarlamak için  düğmesini çevirin.
7. Pişirmeye başlamak için "Start/+30Sec./Confirm" (Başlat/+30 Saniye/Onayla) düğmesine basın.

4.8. Sorgulama İşlevi

1. Mikrodalga pişirme konumlarında, "Microwave" (Mikrodalga) düğmesine basın; geçerli güç 3 saniyeliliğine görüntülenir.

2. Pişirme durumundayken o anki zamanı kontrol etmek için "Clock/Kitchen Timer" (Saat/Mutfak Zamanlayıcısı) düğmesine basın. Geçerli zaman 3 saniyeliliğine görüntülenir.

4.9 Çocuk kilidi

1. **Kilitleme:** Bekleme konumundayken "Stop/Clear" (Durdur/Sil) düğmesine 3 saniye boyunca basılı tutun; çocuk kilidi durumuna geçildiğinin belirten uzun bir "bip" sesi duyulur.
2. **Kilidi açma:** Kilitli konumdayken "Stop/Clear" (Durdur/Sil) düğmesine 3 saniye boyunca basılı tutun; kilitli durumdan çıktığı belirten uzun bir "bip" sesi duyulur.

4.10. Özellikler

1. Başlangıçta düğmeyi çevirirken sesli uyarı bir kez çalar.
2. Pişirme sırasında fırının kapağı açıksa, pişirme işlemine devam etmek için "Start/+30Sec./Confirm" (Başlat/+30 Saniye/Onayla) düğmesine basılmalıdır.
3. Pişirme programı ayarlandığında, "Start/+30Sec./Confirm" (Başlat/+30 Saniye/Onayla) düğmesine 1 dakika boyunca basılmaz. Geçerli zaman görüntülenir. Ayar iptal edilir.
4. Güçlü bir şekilde basıldığında sesli uyarı bir kez çalar; aksi şekilde basıldığında ise cihaz yanıt vermez.
5. Sesli uyarı, pişirme işleminin sona erdiğini size bildirmek için beş kez çalar.

5.1 Temizlik



UYARI: Cihazı temizlemek için kesinlikle benzin, solvent, aşındırıcı temizleyiciler, metal nesnelere veya sert fırçalar kullanmayın.



UYARI: Cihazı ya da elektrik kablosunu asla suya ya da diğer sıvılara batırmayın.

1. Cihazı kapatın ve fişini prizden çekin.
2. Cihazın tamamen soğumasını bekleyin.
3. Fırının içini temiz tutun. Gıda sıçramaları veya dökülen sıvılar fırın duvarlarına yapıştığında nemli bir bezle silin. Fırın çok kirlenirse yumuşak bir deterjan kullanılabilir. Kapak yüzeyinde lekeye, izlere veya matlaşmalara neden olabileceği için sprey ve diğer sert temizlik maddelerini kullanmaktan kaçının.
4. Fırının dış yüzeyleri nemli bir bezle temizlenmelidir. Fırının içindeki çalışan parçaların zarar görmesini önlemek için havalandırma açıklıklarından su sızmasına izin verilmemelidir.
5. Taşma ve sıçrama lekelerini çıkarmak için kapağın ve camın her iki yüzeyini, kapak contalarını ve contalara yakın parçaları sık sık nemli bir bezle silin. Aşındırıcı temizleyiciler kullanmayın.
6. Kontrol panelinin ıslanmasına izin vermeyin. Yumuşak ve nemli bir bezle temizleyin. Kontrol panelini temizlerken fırının yanlışlıkla çalışmasını önlemek için fırın kapağını açık bırakın.
7. Fırın kapağının içinde veya çevresinde buhar birikirse yumuşak bir bezle silin. Mikrodalga fırın yüksek nemli ortamlarda çalıştırıldığında buhar oluşumu meydana gelebilir. Bu durum normaldir.
8. Temizlik için bazen cam tablanın çıkartılması gerekebilir. Tablayı ılık köpüklü suda veya bulaşık makinesinde yıkayın.
9. Aşırı gürültünün önlenmesi için silindir halkası ve fırın zemini düzenli olarak temizlenmelidir. Fırının alt yüzeyini yumuşak bir deterjanla silmeniz yeterlidir. Silindir halkası hafif köpüklü suda veya bulaşık makinesinde yıkanabilir.

Temizlik için silindir halkasını fırın iç boşluk zeminden çıkarttığınızda, geri takarken doğru konumda yerleştirdiğinizden emin olun.

10. Fırınızdaki kokuları gidermek için, bir bardak su ve bir limonun suyu ile kabuklarını mikrodalgada kullanılabilir derin bir kaseye koyun ve fırını 5 dakika süreyle mikrodalga modunda çalıştırın. İyice silin ve yumuşak bir bezle kurulaştırın.
11. Fırın lambasını değiştirmek gerektiğinde değişim için lütfen yetkili servise başvurun.
12. Fırın düzenli olarak temizlenmeli ve yiyecek artıkları çıkartılmalıdır. Fırının temiz bir durumda tutulmaması, cihazın hizmet ömrünü olumsuz etkileyecek ve muhtemelen tehlikeli durumlara yol açacak yüzey bozulmalarına neden olabilir.
13. Lütfen bu cihazı evsel atıklarla birlikte atmayın; eski fırınlar belediyeler tarafından sağlanan özel atık merkezlerine atılmalıdır.
14. Mikrodalga Fırın ızgara fonksiyonu ile ilk kullanıldığında, hafif bir duman ve koku oluşabilir ve belirli bir kullanma süresi sonunda kaybolacaktır.

5.2 Saklama

- Cihazı uzun süre kullanmayı düşünmüyorsanız, lütfen dikkatli bir şekilde saklayın.
- Cihaz fişinin çekildiğinden, cihazın soğuduğundan ve tamamen kuru olduğundan emin olun.
- Cihazı serin ve kuru bir yerde saklayın.
- Cihazı, çocukların ulaşamayacağı bir yerde muhafaza edin.

5.3 Taşıma ve Nakliye

- Taşıma ve nakliye sırasında cihazı orijinal ambalajı ile birlikte taşıyın.
- Cihazın ambalajı, cihazı fiziksel hasarlara karşı koruyacaktır.
- Cihazın veya ambalajının üzerine ağır cisimler koymayın. Cihaz zarar görebilir.

6 Sorun giderme

Normal	
Mikrodalga fırın TV'de parazitlenmeye neden oluyor	Mikrodalga fırın çalışırken radyo ve TV'de parazitlenme olabilir. Mikser, elektrikli süpürge ve elektrikli vantilatör gibi küçük elektrikli cihazların neden olduğu parazitlenmeye benzer. Bu durum normaldir.
Fırın lambası kısık	Mikrodalga fırında düşük güçte pişirme sırasında, fırın lambası kısılabilir. Bu durum normaldir.
Kapakta buhar birikiyor, havalandırma deliklerinden sıcak hava çıkıyor	Pişirme sırasında, gıdalardan buhar çıkabilir. Buharın çoğu havalandırma deliklerinden çıkacaktır. Ama bir kısmı fırın kapağı gibi soğuk bir yerde birikebilir. Bu durum normaldir.
İçinde gıda yokken fırın yanlışlıkla çalıştı	İçinde gıda yokken cihazın çalıştırılması yasaktır. Bu durum çok tehlikelidir.

Sorun	Olası Neden	Çözüm
Fırın çalışmıyor	1) Güç kablosu düzgün takılmamış.	Fişi çekin. Ardından, 10 saniye sonra fişi yeniden takın.
	2) Sigorta atmıştır veya devre kesici çalışmıştır.	Sigortayı değiştirin veya devre kesiciyi sıfırlayın (şirketimizin profesyonel personeli tarafından onarılır.)
	3) Prizde sorun var.	Prizi başka elektrikli cihazlarla deneyin.
Fırın ısıtmıyor	4) Kapak iyi kapatılmamış.	Kapağı düzgün bir şekilde kapatın.
Mikrodalga fırın çalıştığında cam döner tabla gürültü yapıyor	5) Döner tabla ve fırının alt kısmı kirlidir.	Kirli parçaları temizlemek için "Mikrodalganın Bakımı" bölümüne bakın.

7 Tüketici hizmetleri

Değerli Müşterimiz,

Beko Çağrı Merkezi haftanın 7 günü 24 saat hizmet vermektedir.

Sabit veya cep telefonlarınızdan alan kodu tuşlamadan çağrı merkezi numaramızı arayarak ürününüz ile ilgili arzu ettiğiniz hizmeti talep edebilirsiniz.

Çağrı merkezimiz ile yaptığınız görüşmeler iletişim hizmeti aldığınız operatör firma tarafından sizin için tanımlanan tarifeye göre ücretlendirilir.

Çağrı Merkezimize ayrıca www.beko.com.tr adresindeki "Tüketici Hizmetleri" bölümünde bulunan formu doldurarak veya 0 216 423 23 53 nolu telefona faks çekerek de ulaşabilirsiniz.

Yazılı başvurular için adresimiz:

Arçelik Çağrı Merkezi, Arçelik A.Ş. Ankara Asfaltı Yanı, 34950 Tuzla/İSTANBUL

**Beko Çağrı
Merkezi
444 0 888**

(Sabit telefonlardan veya cep telefonlarından alan kodu çevirmeden)

**Diğer Numara:
0216 585 8
888**

Aşağıdaki önerilere uymanızı rica ederiz.

1. Ürününüzü aldığınızda Garanti belgesini Yetkili Satıcınıza onaylatırınız.
2. Ürününüzü kullanma kılavuzu esaslarına göre kullanınız.
3. Ürününüzü ile ilgili hizmet talebiniz olduğunda yukarıdaki telefon numaralarından Çağrı Merkezimize başvurunuz.
4. Hizmet için gelen teknisyene "teknisyen kimlik kartı" nı sorunuz.
5. İşiniz bittiğinde servis teknisyeninden "Hizmet Fişi" istemeyi unutmayınız. alacağınız "Hizmet Fişi" , ilerde ürününüzde meydana gelebilecek herhangi bir sorunda size yarar sağlayacaktır.
6. Ürünün kullanım ömrü: 10 yıldır. (Ürünün fonksiyonunu yerine getirebilmesi için gerekli yedek parça bulundurma süresi).

Müşteri Memnuniyeti Politikası

Arçelik A.Ş. olarak, hizmet verdiğimiz markamızın müşteri istek ve önerilerinin müşteri profili ayrımı yapılmaksızın her kalandan (çağrı merkezi, e-posta, www.beko.com.tr, faks, mektup, sosyal medya, bayi) rahatlıkla iletebileceği, izlenebilir, raporlanabilir, şeffaf ve güvenli tek bir bilgi havuzunda toplandığı, bu kayıtların yasal düzenlemelere uygun, objektif, adil ve gizlilik içinde ele alındığı, değerlendirildiği ve süreçlerin süreklilik kontrol edilerek iyileştirildiği, mükemmel müşteri deneyimini yaşatmayı ana ilke olarak kabul etmiş müşteri odaklı bir yaklaşımı benimsemekteyiz.

Yaklaşımımıza paralel olarak tüm süreçler yönetim sistemi ile entegre edilerek, birbirini kontrol eden bir yapı geliştirilmiş olup, yönetim hedefleri de bu sistem üzerinden beslenmektedir.

Hizmet talebinin değerlendirilmesi

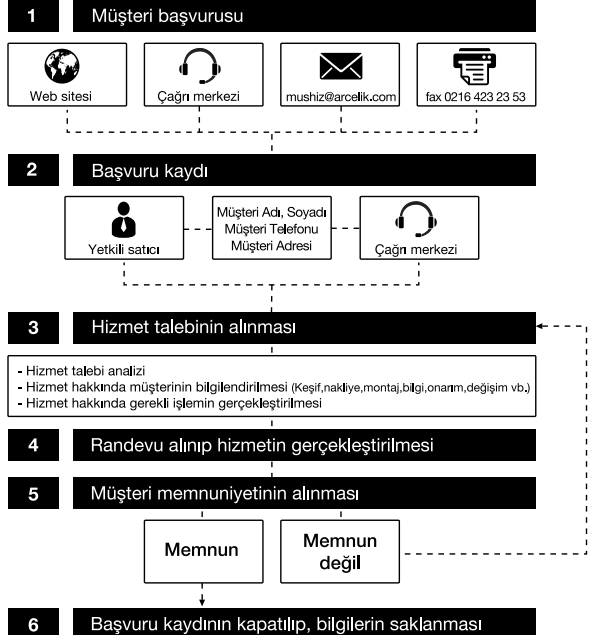

Kullanım Hataları ve Garanti ile İlgili Dikkat Edilmesi Gereken Hususlar

Aşağıda belirtilen sorunların giderilmesi ücret karşılığında yapılır. Bu durumlar için garanti şartları uygulanmaz;

- 1) Kullanım hatalarından kaynaklanan hasar ve arızalar,
- 2) Malın tüketiciye tesliminden sonraki yükleme, boşaltma, taşıma vb. sırasında oluşan hasar ve arızalar,
- 3) Malın kullanıldığı yerin elektrik, su, doğalgaz, telefon vb. şebekesi ve/veya altyapısı kaynaklı meydana gelen hasar ve arızalar,
- 4) Doğa olayları ve yangın, su baskını vb. kaynaklı meydana gelen hasar ve arızalar,
- 5) Malın tanıtma ve kullanma kılavuzlarında yer alan hususlara aykırı kullanılmasından kaynaklanan hasar ve arızalar,
- 6) Malın, 6502 sayılı Tüketicinin Korunması Hakkındaki Kanununda tarif edilen şekli ile ticari veya mesleki amaçlarla kullanımı durumunda ortaya çıkan hasar ve arızalar,

Mala yetkisiz kişiler tarafından bakım, onarım veya başka bir nedenle müdahale edilmesi durumunda mala verilmiş garanti sona erecektir.

Garanti uygulaması sırasında değiştirilen malın garanti süresi, satın alınan malın kalan garanti süresi ile sınırlıdır.

Ürününüz Arçelik A.Ş adına Guangdong Midea Kitchen Appliances Manufacturing Co. Ltd No.6, Yongan Rd, Beijiao, Shunde, Foshan, Guangdong, 528311 China Tel: + 86 75723601793 tarafından üretilmiştir.

Garanti Belgesi

Mikrodalga Fırın

GARANTİ ŞARTLARI

- 1) Garanti süresi, malın teslim tarihinden itibaren başlar ve 2 yıldır.
- 2) Malın tanıtma ve kullanma kılavuzunda gösterildiği şekilde kullanılması ve Arçelik A.Ş.'nin yetkili kıldığı servis çalışanları dışındaki şahıslar tarafından bakım, onarım veya başka bir nedenle müdahale edilmiş olması şartıyla, malın bütün parçaları dahil olmak üzere tamamını; malzeme, işçilik ve üretim hatalarına karşı malın teslim tarihinden itibaren yukarıda belirtilen süre kadar garanti eder.
- 3) Malın ayıplı olduğunun anlaşılması durumunda tüketici, 6502 sayılı Tüketicinin Korunması Hakkında Kanununun 11 inci maddesinde yer alan;
a- Sözleşmeden dönme, c- Ücretsiz onarılmasını isteme,
b- Satış bedelinden indirim isteme, ç- Satılanın ayıpsız bir misli ile değiştirilmesini isteme,
haklarından birini kullanabilir.
- 4) Tüketicinin bu haklardan ücretsiz onarım hakkını seçmesi durumunda satıcı; işçilik masrafı, değiştirilen parça bedeli ya da başka herhangi bir ad altında hiçbir ücret talep etmeksizin malın onarımını yapmak veya yaptırmakla yükümlüdür. Tüketici ücretsiz onarım hakkını tüketici veya ithalatçıya karşı da kullanabilir. Satıcı, üretici ve ithalatçı tüketici için bu hakkını kullanmasından müteselsilen sorumludur.
- 5) Tüketicinin, ücretsiz onarım hakkını kullanması halinde malın;
- Garanti süresi içinde tekrar arızalanması,
- Tamiri için gereken azami sürenin aşılması,
- Tamirinin mümkün olmadığı için, yetkili servis istasyonu, satıcı, üretici yada ithalatçı tarafından bir raporla belirlenmesi durumlarında;

tüketici malın bedel iadesini, ayıp oranında bedel indirimi veya imkân varsa malın ayıpsız misli ile değiştirilmesini satıcıdan talep edebilir. Satıcı, tüketicinin talebini reddedemez. Bu talebin yerine getirilmemesi durumunda satıcı, üretici ile ithalatçı müteselsilen sorumludur.

- 6) İlgili mevzuatlarda belirlenen kullanım ömrü süresince malın azami tamir süresi 20 iş gününü, geçemez. Bu süre, garanti süresi içerisinde mala ilişkin arızanın yetkili servis istasyonuna veya satıcıya bildirim tarihi, garanti süresi dışında ise malın yetkili servis istasyonuna teslim tarihinden itibaren başlar. Garanti kapsamı içerisindeki malın arızasının 10 iş günü içerisinde giderilememesi halinde, üretici veya ithalatçı; malın tamiri tamamlanıncaya kadar, benzer özelliklere sahip başka bir malı tüketicinin kullanımına tahsis etmek zorundadır. Benzer özelliklere sahip başka bir malın tüketici tarafından istenmemesi halinde üretici veya ithalatçılar bu yükümlülüğünden kurtulur. Malın garanti süresi içerisinde arızalanması durumunda, tamirde geçen süre garanti süresine eklenir.
- 7) Malın kullanma kılavuzunda yer alan hususlara aykırı kullanılmasından kaynaklanan hasar ve arızalar garanti kapsamı dışındadır.
- 8) Tüketici, garantiden doğan haklarının kullanılması ile ilgili olarak çıkabilecek uyuşmazlıklarda yerleşim yerinin bulunduğu veya tüketici işleminin yapıldığı yerdeki Tüketici Hakem Heyetine veya Tüketici Mahkemesine başvurabilir.
- 9) Satıcı tarafından bu Garanti Belgesinin verilmemesi durumunda, tüketici Gümrük ve Ticaret Bakanlığı Tüketicinin Korunması ve Piyasa Gözetimi Genel Müdürlüğüne başvurabilir.

Üretici veya İthalatçı Firmanın:

Unvanı: Arçelik A.Ş.
Adresi: Arçelik A.Ş. Karaağaç Caddesi No:2-6,
34445, Sütlüce / İSTANBUL
Telefonu: (0-216) 585 8 888
Faks: (0-216) 423 23 53
web adresi: www.beko.com.tr

Malın

Markası: Beko
Cinsi: Mikrodalga Fırın
Modeli: MOF 20110 X
Bandrol ve Seri No:
Garanti Süresi: 2 YIL
Azami Tamir Süresi: 20 İş günü

GENEL MÜDÜR

Hakan Beğel

Arçelik A.Ş.

GENEL MÜDÜR YRD.

Adnan

Satıcı Firmanın:

Unvanı:
Adresi:
Telefonu:
Faks:
e-posta:

Fatura Tarih ve Sayısı:
Teslim Tarihi ve Yeri:
Yetkilinin İmzası:
Firmanın Kaşesi:

Bu bölümü, ürünü aldığınız Yetkili Satıcı imzalayacak ve kaşeleyecektir.