

Réfrigérateur

Manuel d'utilisation

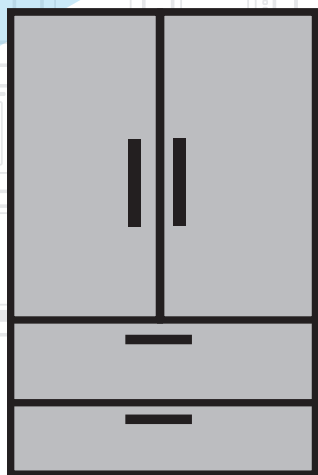

GNE60500X

FR | AR

beko

Veillez d'abord lire ce manuel d'utilisation !

Chère cliente, cher client,

Nous aimerions que vous soyez entièrement satisfait de notre appareil, fabriqué dans des infrastructures modernes et ayant fait l'objet d'un contrôle de qualité minutieux.

À cet effet, veuillez lire en intégralité le manuel d'utilisation avant d'utiliser cet appareil, et conservez-le pour références ultérieures. Si vous offrez cet appareil à une autre personne, remettez-lui également le manuel d'utilisation.

Le manuel d'utilisation garantit l'utilisation rapide et sécurisée du réfrigérateur.

- Veuillez lire le manuel d'utilisation avant d'installer et d'utiliser le réfrigérateur,
- Respectez toujours les instructions de sécurité en vigueur,
- Tenez le manuel d'utilisation à portée pour références ultérieures,
- Veuillez lire tous les autres documents fournis avec l'appareil,

Veillez noter que ce manuel d'utilisation peut se rapporter à plusieurs modèles de cet appareil. Le manuel indique clairement toutes les différences entre les modèles.

Symboles et commentaires

Les symboles suivants sont utilisés dans le manuel d'utilisation :

	Informations importantes et renseignements utiles,
	Avertissement relatif aux conditions dangereuses pour la vie et la propriété,
	Risque d'électrocution,
	L'emballage de l'appareil a été fabriqué à partir de matériaux recyclables, conformément à la législation nationale en matière d'environnement,

1 Instructions en matière de sécurité et d'environnement 3

1.1. Sécurité Générale 3
 1.1.1 Avertissement HC 5
 1.1.2 Pour les Modèles Avec Distributeur D'eau 5
 1.2. Utilisation Prévue 5
 1.3. Sécurité Enfants 5
 1.4. Conformité Avec la Directive DEEE et Mise Au Rebut de Votre Ancien Appareil 5
 1.5. Conformité Avec la Directive RoHS 6
 1.6. Informations Relatives à L'emballage 6

2 Réfrigérateur 7

3 Installation 8

3.1. Lieu idéal d'installation 8
 3.2. Fixation des cales en plastique 8
 3.3. Réglage des pieds 9
 3.4. Branchement électrique 9
 3.5. Raccordement à l'approvisionnement d'eau 9
 3.6. Raccordement du tuyau d'eau à l'appareil . 10
 3.7. Raccordement au réseau d'approvisionnement d'eau 10
 3.8. Pour les réfrigérateurs utilisant une bonbonne d'eau 11
 3.9 Filtre à eau 12
 3.9.1. Fixation du filtre externe au mur (en option) 12
 3.9.2. Filtre interne 13

4 Préparation 15

4.1. Moyens d'économiser l'énergie 15
 4.2. Première utilisation 15

5 Utilisation de l'appareil 16

5.1. Bandeau indicateur 16
 5.2. Compartiment zéro degré 23
 5.3. Bac à légumes 23
 5.4. Éclairage bleu 23
 5.5. Description et nettoyage du filtre à odeurs . 23
 5.6. Tiroir télescopique 24
 5.7. Ioniseur 24
 5.8. Section centrale modulable 25
 5.9. Appareil à glaçons 25
 5.10. Machine à glaçons 26
 5.11. Bac à glace 26
 5.12. Bac à légumes à humidité contrôlée 26
 5.13. Congélation des produits frais 27
 5.14. Recommandations relatives à la conservation des aliments congelés 27
 5.15. Informations relatives au congélateur 27
 5.16. Disposition des denrées 28
 5.17. Alerte ouverture de porte 28
 5.18. Éclairage interne 28

6 Entretien et nettoyage 29





6.1. Prévention des mauvaises odeurs 29
 6.2. Protection des surfaces en plastique 29

7 Dépannage 30

1 Instructions en matière de sécurité et d'environnement

Cette section fournit les instructions de sécurité nécessaires à la prévention des risques de blessures ou de dommage matériel. Le non-respect de ces instructions annule tous les types de garantie de l'appareil.

Utilisation Préconisée

	AVERTISSEMENT: Assurez-vous que les trous d'aération ne sont pas fermés quand le dispositif est dans son boîtier ou est installé à sa place.
	AVERTISSEMENT: Ne pas utiliser tout dispositif mécanique ou un autre dispositif hors des recommandations du fabricant pour accélérer le processus de décongeler.
	AVERTISSEMENT: Ne pas endommager le circuit de fluide du réfrigérateur.
	AVERTISSEMENT: Ne pas utiliser des appareils électriques non prévus par le fabricant dans les compartiments de conservation des aliments.
	AVERTISSEMENT: Ne conservez pas de substances explosives comme des aérosols avec un liquide inflammable dans cet appareil.

Ce dispositif est conçu pour l'usage domestique ou les applications similaires suivantes :

- Pour être utilisé dans la cuisine de personnel dans les magasins, bureaux et autres environnements de travail ;

- Pour être utilisé par les clients dans les maisons de campagne et hôtels et les autres environnements d'hébergement ;
- Dans des environnements de type de pension de famille
- Dans des applications similaires n'ayant pas de service alimentaire et non détaillants

1.1. Sécurité Générale

- Cet appareil ne doit pas être utilisé par des personnes atteintes de déficience physique, sensorielle ou mentale, des personnes sans connaissances suffisantes et inexpérimentées ou par des enfants. Il ne doit être utilisé par ces personnes que si elles sont supervisées ou sous les instructions d'une personne responsable de leur sécurité. Ne laissez pas les enfants jouer avec l'appareil.
- En cas de dysfonctionnement, débranchez l'appareil.
- Après avoir débranché l'appareil, patientez 5 minutes avant de le rebrancher. Débranchez l'appareil lorsqu'il n'est pas utilisé. Évitez de toucher le cordon d'alimentation avec des mains humides ! Ne le débranchez jamais en tirant le câble, mais plutôt en tenant la prise.
- Nettoyez la fiche du câble d'alimentation à l'aide d'un chiffon sec, avant de le brancher.
- Évitez de brancher le réfrigérateur lorsque la prise est instable.
- Débranchez l'appareil pendant l'installation, l'entretien, le nettoyage et la réparation.
- Si l'appareil ne sera pas utilisé pendant une longue période, débranchez-le et videz l'intérieur.
- N'utilisez pas la vapeur ou de matériel de nettoyage à vapeur pour nettoyer le réfrigérateur et faire fondre la glace.

Instructions en matière de sécurité et d'environnement

La vapeur peut atteindre les zones électrifiées et causer un court-circuit ou l'électrocution !

- Ne lavez pas l'appareil par pulvérisation ou aspersion d'eau ! Risque d'électrocution !
- Ne jamais utiliser le produit si la section située dans sa partie supérieure ou inférieure avec cartes de circuits imprimés électroniques à l'intérieur est ouverte (couvercle de cartes de circuits imprimés électroniques) (1).

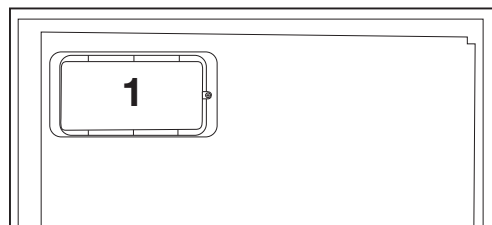
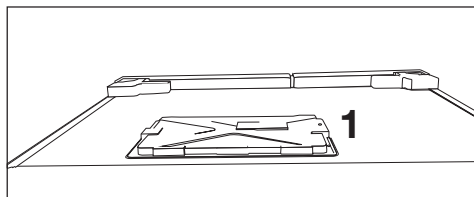

- En cas de dysfonctionnement, n'utilisez pas l'appareil car il peut entraîner une électrocution. Contactez le service agréé avant de procéder à toute intervention.
- Branchez votre appareil à une prise de mise à la terre. La mise à la terre doit être effectuée par un technicien qualifié.
- Si l'appareil possède un éclairage de type LED, contactez le service agréé pour tout remplacement ou en cas de problème.
- Évitez de toucher les aliments congelés avec des mains humides ! Ils pourraient coller à vos mains !

- Ne placez pas de boissons en bouteille ou en canette dans le compartiment de congélation. Elles risquent d'exploser !
- Placez les boissons verticalement, dans des récipients convenablement fermés.
- Ne pulvérisiez pas de substances contenant des gaz inflammables près du réfrigérateur pour éviter tout risque d'incendie et d'explosion.
- Ne conservez pas de substances et produits inflammables (vaporisateurs, etc.) dans le réfrigérateur.
- Ne placez pas de récipients contenant des liquides au-dessus du réfrigérateur. Les projections d'eau sur des pièces électrifiées peuvent entraîner des électrocutions et un risque d'incendie.
- L'exposition du produit à la pluie, à la neige, au soleil et au vent présente des risques pour la sécurité électrique. Quand vous transportez le réfrigérateur, ne le tenez pas par la poignée de la porte. Elle peut se casser.
- Évitez que votre main ou toute autre partie de votre corps ne se retrouve coincée dans les parties amovibles de l'appareil.
- Évitez de monter ou de vous appuyer contre la porte, les tiroirs ou toute autre partie du réfrigérateur. Cela peut faire tomber l'appareil et l'endommager.
- Évitez de coincer le câble d'alimentation.

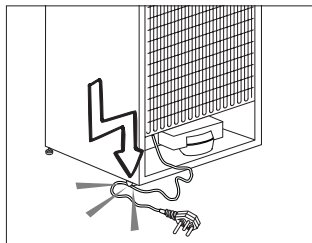

Instructions en matière de sécurité et d'environnement

1.1.1 Avertissement HC

Si votre réfrigérateur possède un système de refroidissement utilisant le gaz R600a, évitez d'endommager le système de refroidissement et sa tuyauterie pendant l'utilisation et le transport de l'appareil. Ce gaz est inflammable. Si le système de refroidissement est endommagé, éloignez l'appareil des flammes et aérez la pièce immédiatement.



L'étiquette sur la paroi intérieure gauche de l'appareil indique le type de gaz utilisé.

1.1.2 Pour les Modèles Avec Distributeur D'eau

- La pression de l'eau froide à l'entrée ne doit pas excéder 90 psi (620 kPa). Si votre pression d'eau dépasse 80 psi (550 kPa), utilisez une soupape de limitation de pression sur votre réseau de conduite. Si vous ne savez pas comment vérifiez la pression de l'eau, demandez l'assistance d'un plombier professionnel.
- S'il existe un risque d'effet coup de bélier sur votre installation, utilisez systématiquement un équipement de protection contre l'effet coup de bélier sur celle-ci. Consultez des plombiers professionnels si vous n'êtes pas sûr de la présence de cet effet sur votre installation.
- Ne l'installez pas sur l'entrée d'eau chaude. Prenez des précautions contre le risque de congélation des tuyaux. L'intervalle de fonctionnement de la température des eaux doit être de 33 F (0,6°C) au moins et de 100 F (38 C) au plus.
- Utilisez uniquement de l'eau potable.

1.2. Utilisation Prévüe

- Cet appareil est exclusivement conçu pour un usage domestique. Il n'est pas destiné à un usage commercial.
- Il doit être exclusivement utilisé pour le stockage des denrées et des boissons.
- Les produits qui nécessitent un contrôle de température précis (vaccins, médicaments sensibles à la chaleur, matériels médicaux, etc.) ne doivent pas être conservés dans le réfrigérateur.
- Le fabricant ne sera pas tenu responsable de tout dommage résultant d'une mauvaise utilisation ou manipulation.
- Les pièces détachées d'origine sont disponibles pendant 10 ans, à compter de la date d'achat du produit.

1.3. Sécurité Enfants

- Conservez les matériaux d'emballage hors de la portée des enfants.
- Ne laissez pas les enfants jouer avec l'appareil.
- Si la porte de l'appareil est dotée d'une serrure, gardez la clé hors de la portée des enfants.

1.4. Conformité Avec la Directive DEEE et Mise Au Rebut de Votre Ancien Appareil

Cet appareil est conforme à la directive DEEE de l'Union européenne (2012/19/UE). Il porte un symbole de classification pour la mise au rebut des équipements électriques et électroniques (DEEE).



Le présent produit a été fabriqué avec des pièces et du matériel de qualité supérieure susceptibles d'être réutilisés et adaptés au recyclage. Ne le mettez pas au rebut avec les ordures ménagères et d'autres déchets à la fin de sa durée de vie.

Rendez-vous dans un point de collecte pour le recyclage de tout matériel électrique et

Instructions en matière de sécurité et d'environnement

électronique. Rapprochez-vous des autorités de votre localité pour plus d'informations concernant ces points de collecte.

1.5. Conformité Avec la Directive RoHS

- Cet appareil est conforme à la directive DEEE de l'Union européenne (2011/65/UE). Il ne comporte pas les matériaux dangereux et interdits mentionnés dans la directive.

1.6. Informations Relatives à L'emballage

- Les matériaux d'emballage de cet appareil sont fabriqués à partir de matériaux recyclables, conformément à nos réglementations nationales en matière d'environnement. Ne mettez pas les matériaux d'emballage au rebut avec les ordures ménagères et d'autres déchets. Amenez-les plutôt aux points de collecte des matériaux d'emballage, désignés par les autorités locales.

2 Réfrigérateur

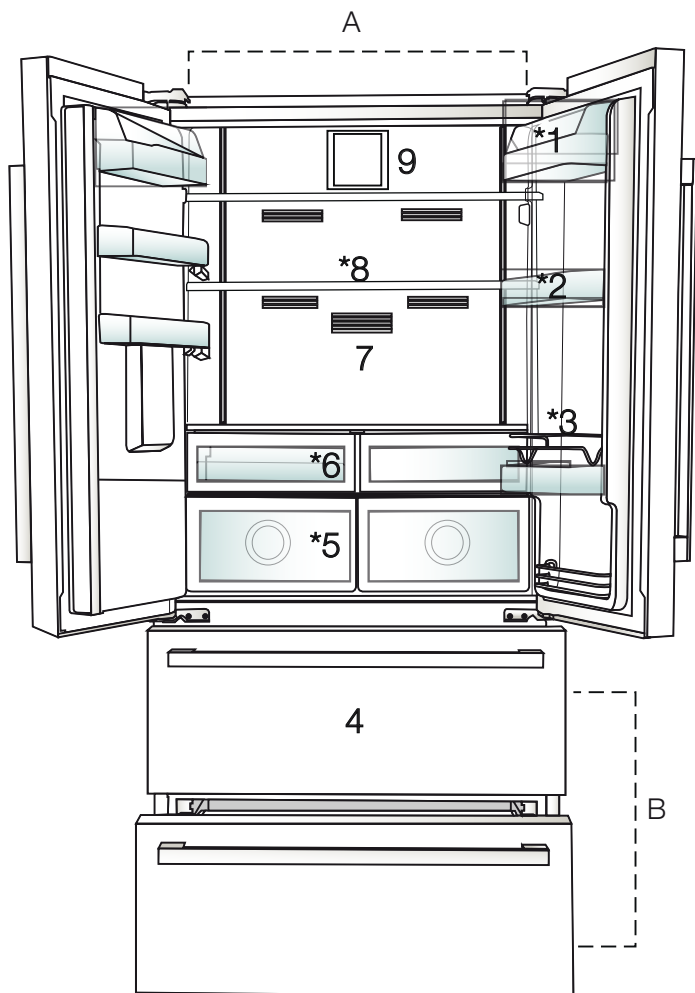

A- Compartiment réfrigérateur

B- Compartiment congélateur

1. Étagère beurre-fromage

2. Étagères du compartiment réfrigérateur

3. Support métallique

4. Compartiments de stockage d'aliments congelés

5. Bac à légumes

6. Compartiment Petit-déjeuner

7. Filtre à odeurs

8. Clayettes en verre réglables

9. Ventilateur



*En option: Les illustrations présentées dans ce manuel d'utilisation sont schématiques et peuvent ne pas correspondre exactement à votre produit. Si votre appareil ne dispose pas des parties citées, alors l'information s'applique à d'autres modèles.

3 Installation

3.1. Lieu idéal d'installation

Contactez le service agréé pour l'installation de votre réfrigérateur. Pour préparer l'installation du réfrigérateur, lisez attentivement les instructions du manuel d'utilisation et assurez-vous que les équipements électriques et d'approvisionnement d'eau sont installés convenablement. Si non, contactez un électricien et un plombier pour effectuer les réparations nécessaires.



AVERTISSEMENT : Le fabricant ne sera pas tenu responsable en cas de problèmes causés par des travaux effectués par des personnes non autorisées.



AVERTISSEMENT : Débranchez le câble d'alimentation du réfrigérateur pendant l'installation. Le non-respect de cette consigne peut entraîner la mort ou des blessures graves !



AVERTISSEMENT: Si le cadre de la porte est trop étroit pour laisser passer l'appareil, retirez la porte et faites passer l'appareil sur les côtés ; si cela ne fonctionne pas, contactez le service agréé.

- Placez l'appareil sur une surface plane pour éviter les vibrations.
- Placez le produit à 30 cm du chauffage, de la cuisinière et des autres sources de chaleur similaires et à au moins 5 cm des fours électriques.
- N'exposez pas le produit directement à lumière du soleil et ne le laissez pas dans des environnements humides.
- Le bon fonctionnement de votre réfrigérateur nécessite la bonne circulation de l'air. Si le réfrigérateur est placé dans un encastrement mural, il doit y avoir un espace d'au moins 5 cm avec le plafond et le mur.
- Ne placez pas le réfrigérateur dans des environnements avec des températures inférieures à -5 °C.

3.2. Fixation des cales en plastique

Utilisez les cales en plastiques fournies avec le réfrigérateur pour créer une circulation d'air suffisante entre le réfrigérateur et le mur.

1. Pour fixer les cales, retirez les vis du réfrigérateur et utilisez celles fournies avec les cales,

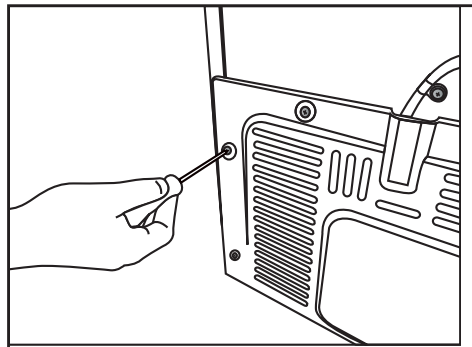

2. Fixez 2 cales en plastique sur le couvercle de ventilation tel qu'illustré par l'image.

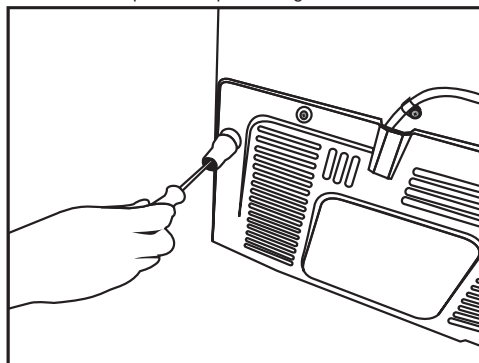

Installation

3.3. Réglage des pieds

Si le réfrigérateur n'est pas équilibré, réglez les pieds avant en les tournant vers la gauche ou la droite.

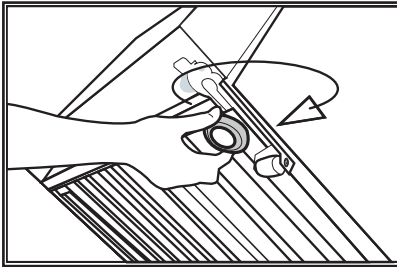

3.4. Branchement électrique



AVERTISSEMENT : Ne branchez pas le réfrigérateur sur une rallonge ou une multiprise.



AVERTISSEMENT : Les câbles d'alimentation endommagés doivent être remplacés par le service agréé.



Lorsque deux réfrigérateurs sont installés côte à côte, ils doivent être séparés par au moins 4 cm.

- Notre entreprise ne sera pas tenue responsable de tout dommage résultant de l'utilisation de l'appareil sans prise de mise à la terre ou branchement électrique conforme à la norme nationale en vigueur.
- Gardez la fiche du câble d'alimentation à portée de main après l'installation.
- N'utilisez pas de fiches multiples avec ou sans câble d'extension entre la prise murale et le réfrigérateur.

3.5. Raccordement à l'approvisionnement d'eau

(En option)



AVERTISSEMENT : Débranchez le réfrigérateur et la pompe à eau (si disponible) pendant le raccordement.

Les raccords d'approvisionnement en eau, du filtre et de la bonbonne du réfrigérateur doivent être installés par le service agréé.

Le réfrigérateur peut être raccordé à une bonbonne ou directement à un système d'approvisionnement, selon le modèle. Pour ce faire, le tuyau d'eau doit d'abord être raccordé au réfrigérateur.

Vérifiez que les pièces suivantes sont fournies avec votre modèle de réfrigérateur :

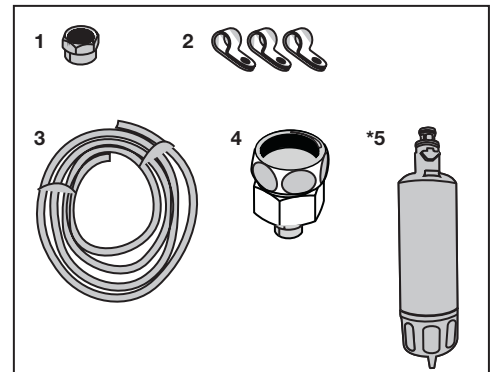

1. Joint (1 pièce) : utilisé pour fixer le tuyau d'eau à l'arrière du réfrigérateur.
2. Collier de serrage (3 pièces) : utilisé pour fixer le tuyau d'eau au mur.
3. Tuyau d'eau (1 pièce, 5 mètres de diamètre, 1/4 po) : utilisé pour le raccordement à l'approvisionnement d'eau.
4. Adaptateur du robinet (1 pièce) : contient un filtre poreux, utilisé pour le raccordement au réseau d'approvisionnement d'eau froide.

Installation

5. Filtre à eau (1 pièce, *en option) : utilisé pour raccorder le réseau d'approvisionnement d'eau au réfrigérateur. Le filtre à eau n'est pas nécessaire si le raccordement d'une bonbonne d'eau est prévu.

3.6. Raccordement du tuyau d'eau à l'appareil

Pour raccorder le tuyau d'eau au réfrigérateur, suivez les instructions suivantes :

1. Retirez le joint de l'adaptateur de l'embout du tuyau à l'arrière du réfrigérateur et faites passer le tuyau à travers le joint.

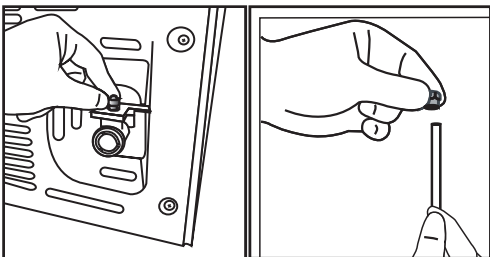

2. Poussez fermement le tuyau d'eau et raccordez l'adaptateur de l'embout du tuyau.

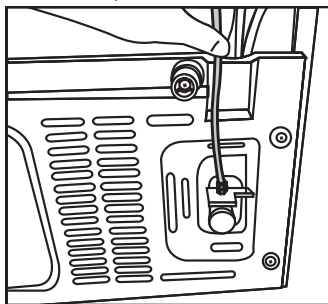

3. Serrez le joint à la main pour fixer l'adaptateur de l'embout du tuyau. Vous pouvez également serrer le joint avec une clé serre-tube ou des pinces.

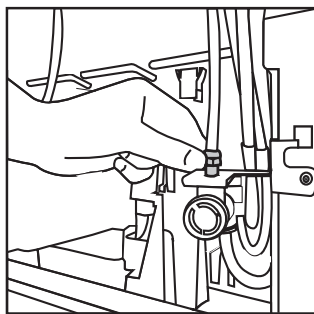

3.7. Raccordement au réseau d'approvisionnement d'eau

(En option)

Pour utiliser le réfrigérateur en le raccordant à un réseau d'approvisionnement d'eau froide, il faut raccorder un robinet de 1/2 po au réseau de votre domicile. Si le raccord n'est pas disponible ou en cas d'incertitude, consultez un plombier expérimenté.

1. Détachez le joint (1) de l'adaptateur du robinet (2).

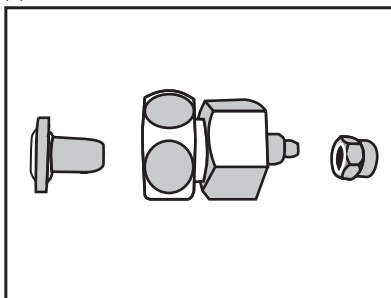

2. Raccordez l'adaptateur du robinet à la vanne d'arrêt du réseau d'approvisionnement d'eau.

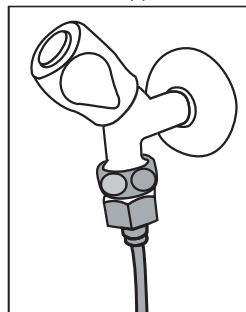

3. Fixez le joint autour du tuyau d'eau.

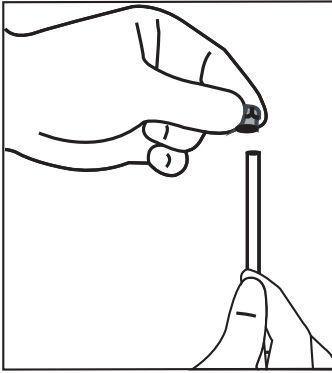

4. Fixez le joint à l'adaptateur du robinet et serrez à la main ou à l'aide d'un outil.

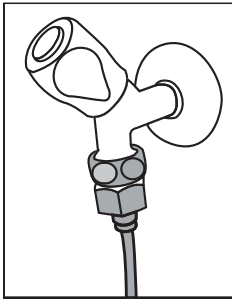

5. Pour éviter tout dommage, décalage ou débranchement accidentel du tuyau, utilisez les agrafes fournies pour fixer le tuyau d'eau de manière convenable.

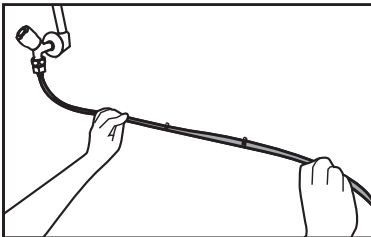

3.8. Pour les réfrigérateurs utilisant une bonbonne d'eau

(En option)

Pour installer une bonbonne d'eau pour l'approvisionnement de votre réfrigérateur, veuillez utiliser la pompe à eau recommandée par le service agréé.

1. Raccordez une extrémité du tuyau d'eau fourni avec la pompe au réfrigérateur (voir section 3.6) et suivez les instructions ci-après.

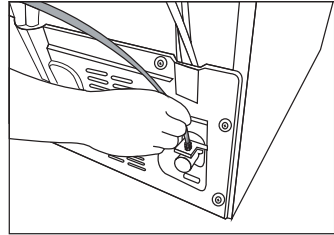

2. Raccordez l'autre extrémité du tuyau d'eau à la pompe à eau en poussant le tuyau à l'intérieur de l'orifice d'entrée de la pompe.

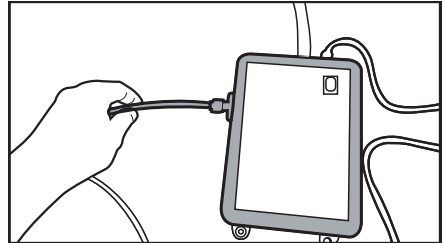

3. Placez et fixez le tuyau de la pompe à l'intérieur de la bonbonne.



AVERTISSEMENT : Après l'ouverture du robinet, vérifiez chaque extrémité du tuyau d'eau et assurez-vous qu'il n'y a pas de fuite. En cas de fuite, fermez la vanne et serrez tous les raccords avec une clé serre-tube ou des pinces.

Installation

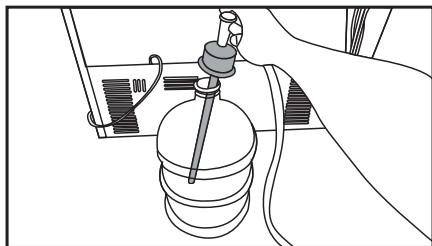

4. Une fois le raccordement effectué, branchez et mettez en marche la pompe à eau.



Patientez 2 à 3 minutes après la mise en marche de la pompe pour atteindre l'efficacité souhaitée.



Consultez également le manuel d'utilisation de la pompe pour le raccordement au réseau d'approvisionnement d'eau.



Lorsque vous utilisez une bonbonne d'eau, l'emploi du filtre n'est pas nécessaire.

3.9 Filtre à eau

(En option)

Le réfrigérateur peut posséder un filtre interne ou externe, selon le modèle. Pour fixer le filtre à eau, suivez les instructions suivantes.

3.9.1. Fixation du filtre externe au mur (en option)



AVERTISSEMENT : Ne fixez pas le filtre sur le réfrigérateur.

Vérifiez que les pièces suivantes sont fournies avec votre modèle de réfrigérateur :

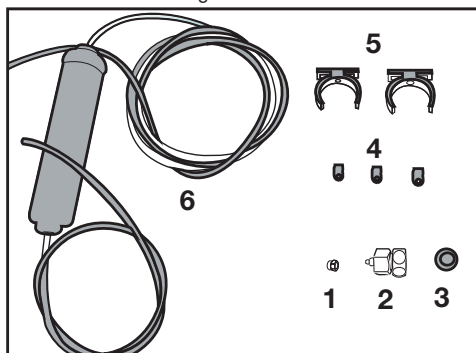

1. Joint (1 pièce) : utilisé pour fixer le tuyau d'eau à l'arrière du réfrigérateur.
2. Adaptateur du robinet (1 pièce) : utilisé pour le raccordement au réseau d'approvisionnement d'eau froide.
3. Filtre poreux (1 pièce)
4. Collier de serrage (3 pièces) : utilisé pour fixer le tuyau d'eau au mur.
5. Accessoires de raccordement du filtre (2 pièces) : utilisés pour fixer le filtre au mur.
6. Filtre à eau (1 pièce) : utilisé pour raccorder le réseau d'approvisionnement d'eau au réfrigérateur. Le filtre à eau n'est pas nécessaire si le raccordement d'une bonbonne d'eau est prévu.

1. Raccordez l'adaptateur du robinet à la vanne d'arrêt du réseau d'approvisionnement d'eau.

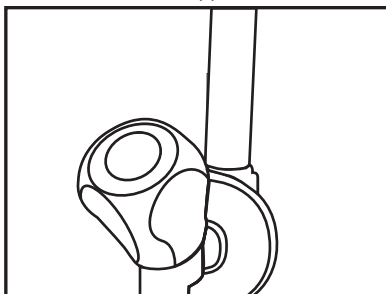

2. Localisez l'endroit de fixation du filtre externe. Fixez les accessoires de raccordement du filtre (5) au mur.

Installation

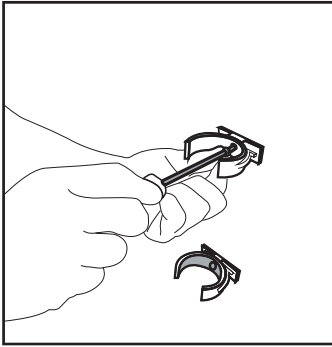

3. Fixez le filtre en position verticale sur les accessoires de raccordement, tel qu'illustré sur l'étiquette. (6).

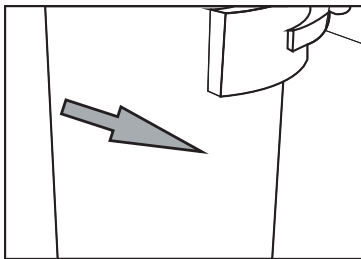
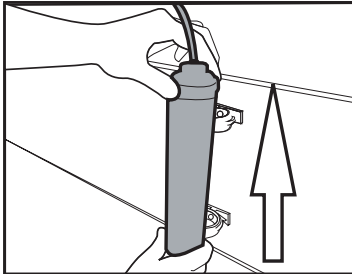

4. Fixez le tuyau d'eau en le tirant du dessus du filtre jusqu'à l'adaptateur de raccordement d'eau du réfrigérateur (voir Section 3.6).

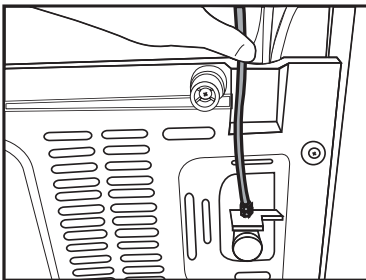

Une fois le raccordement effectué, l'installation devrait être semblable à l'image ci-dessous.

Conduite d'eau :

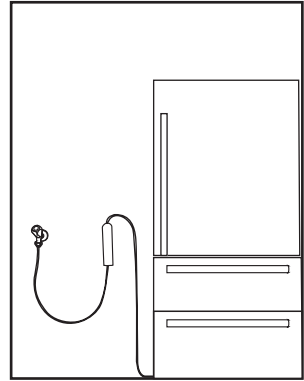

Conduite de la bonbonne :

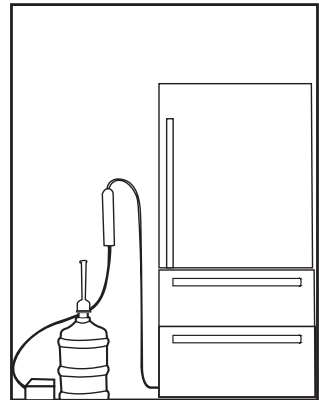

3.9.2. Filtre interne

Le filtre interne livré avec l'appareil n'est pas installé à la livraison. Pour l'installation du filtre, bien vouloir lire attentivement les instructions ci-après.

1. Le voyant « **Ice Off** » (Désactivation de la préparation de glace) doit être activé au moment de l'installation du filtre. Passez du mode marche et au mode arrêt en appuyant sur la **touche** « Ice » (glace).

Installation

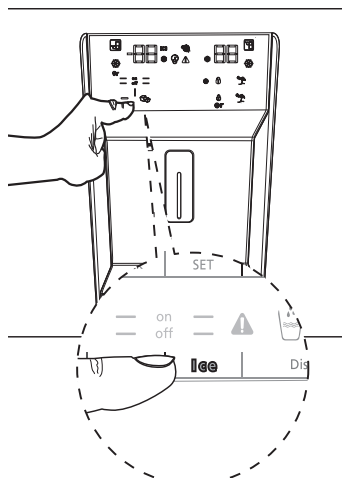

2. Retirez le couvercle de dérivation du filtre en le tirant.



Quelques gouttes d'eau pourraient s'écouler après le retrait du couvercle, c'est tout à fait normal.

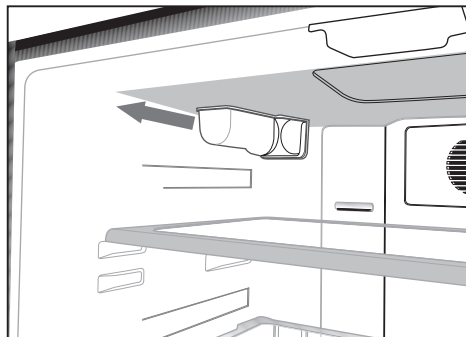

3. Placez le couvercle du filtre dans le mécanisme et poussez-le pour verrouiller.

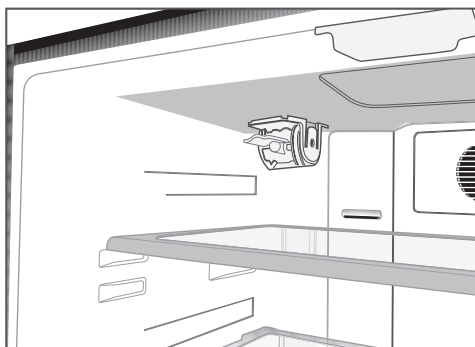

4. Pour annuler le mode « **Ice off** » (Désactivation de la préparation de glace), appuyez à nouveau sur la touche « **Ice** » (glace) de l'écran.



Le filtre purifiera l'eau de certains corps étrangers. Mais il n'éliminera pas les micro-organismes.



Le filtre doit être remplacé tous les 6 mois.

4 Préparation

4.1. Moyens d'économiser l'énergie



Il est dangereux de connecter l'appareil aux systèmes électroniques d'économie d'énergie, ils pourraient l'endommager.

- Ne laissez pas la porte du réfrigérateur ouverte longtemps.
- Ne conservez pas des aliments ou des boissons chauds dans le réfrigérateur.
- Ne surchargez pas le réfrigérateur, l'obstruction du flux d'air interne réduira la capacité de réfrigération.
- Pour conserver le maximum d'aliments dans le compartiment congélateur de votre réfrigérateur, enlevez l'étagère supérieure et placez-la au-dessus de la grille métallique. Les valeurs du volume net et de la consommation d'énergie spécifiées sur l'étiquette du réfrigérateur ont été mesurées après retrait de l'étagère supérieure du compartiment congélateur ainsi que du bac à glaçons, qui peuvent être facilement retirés manuellement. Il est fortement recommandé d'utiliser le tiroir inférieur lors du chargement.
- Selon les caractéristiques de l'appareil, le dégivrage des aliments congelés dans le compartiment réfrigérateur assurera l'économie d'énergie et la préservation de la qualité des aliments.
- Veuillez-vous assurer que les aliments ne sont pas en contact direct avec le capteur de température du compartiment réfrigérateur décrit ci-après.
- Les aliments doivent être stockés dans les étagères à l'intérieur du compartiment congélateur afin de réaliser des économies d'énergie et de conserver les aliments dans un meilleur environnement.
- Les conditionnements des aliments ne doivent pas entrer en contact avec le capteur de température situé dans le compartiment congélateur. La consommation d'énergie pourrait augmenter si les conditionnements entraînent en contact avec le contact de température.

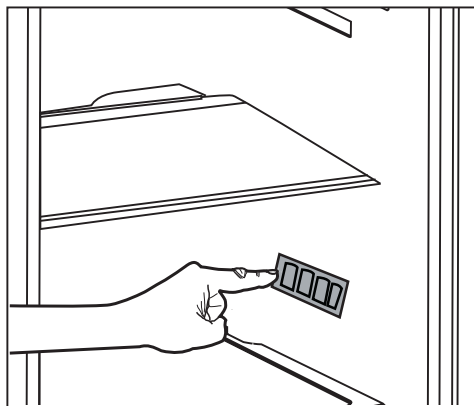

4.2. Première utilisation

Avant d'utiliser votre réfrigérateur, assurez-vous que les installations nécessaires sont conformes aux instructions des sections « Instructions en matière de sécurité et d'environnement » et « Installation ».

- Laissez l'appareil vide en marche pendant 6 heures, et ne l'ouvrez pas sauf en cas de nécessité absolue.



Un son retentit à l'activation du compresseur. Il est également normal d'entendre ce son lorsque le compresseur est inactif, en raison des liquides et des gaz comprimés présents dans le système de réfrigération.



Il est normal que les bords avant du réfrigérateur soient chauds. Ces parties doivent en principe être chaudes afin d'éviter la condensation.



Dans certains modèles, le panneau indicateur se met automatiquement en veilleuse 5 minutes après la fermeture de la porte. Il s'active à nouveau lorsque la porte est ouverte ou lorsqu'on appuie sur n'importe quelle touche.

5 Utilisation de l'appareil

5.1. Bandeau indicateur

Les panneaux indicateurs varient en fonction du modèle de votre appareil.
Les fonctions sonores et visuelles dudit panneau vous aident à utiliser votre réfrigérateur.

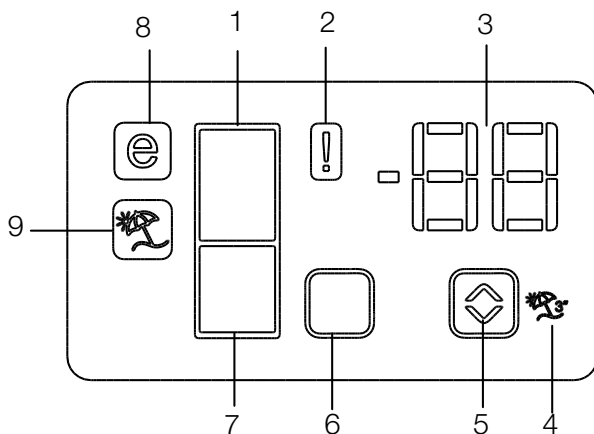

1. Indicateur du compartiment réfrigérateur
2. Indicateur de dysfonctionnements
3. Indicateur de température
4. Touche de la fonction Vacances
5. Bouton de réglage de température
6. Touche de sélection du compartiment
7. Indicateur du compartiment congélateur
8. Indicateur mode Économie
9. Indicateur de Fonction Vacances

***en option**



***en option :** Les chiffres présentés dans ce guide sont à titre indicatif et peuvent ne pas correspondre à votre appareil. Si votre appareil ne dispose pas des parties citées, alors l'information s'applique à d'autres modèles.

Utilisation de l'appareil

1. Indicateur du compartiment réfrigérateur

La lampe du compartiment réfrigérateur s'allume au moment du réglage de la température dans ce compartiment.

2. Indicateur d'état de dysfonctionnement

Ce capteur s'active quand le réfrigérateur ne refroidit pas correctement ou en cas de panne du capteur. Lorsque cet indicateur est actif, l'indicateur du compartiment congélateur affichera l'inscription « E » et, l'indicateur du compartiment réfrigérateur affichera ces chiffres « 1, 2, 3 ... » etc. Ces chiffres renseignent le service d'entretien sur le dysfonctionnement. (⚠)

3. Indicateur de température

Il indique la température des compartiments congélateur et réfrigérateur.

4. Bouton de la fonction Vacances

Pour activer cette fonction, appuyez pendant 3 secondes sur le bouton Vacances. Lorsque la fonction Vacances est activée, l'indicateur de température du compartiment réfrigérateur affichera l'inscription « - - » et, le processus de réfrigération ne fonctionnera pas dans le compartiment réfrigérateur. Cette fonction n'est pas appropriée pour la conservation d'aliments dans le compartiment réfrigérateur. D'autres compartiments continuent de refroidir, à leur température de réglage.

Appuyez à nouveau sur le bouton **Vacances** (🌴) pour annuler cette fonction.

5. Bouton de réglage de température

Les températures des compartiments respectifs varient de -24 °C à -18 °C et de 8 °C à 1 °C. (📏)

6. Bouton de sélection du compartiment

Utilisez la touche de sélection du compartiment réfrigérateur pour basculer entre les compartiments réfrigérateur et congélateur. (☐)

7. Indicateur du compartiment congélateur

La lampe du compartiment congélateur s'allume au moment du réglage de la température dans ce compartiment.

8. Indicateur mode Économie

Il signale que le réfrigérateur fonctionne en mode économie d'énergie. Cet indicateur s'active lorsque la température du compartiment congélateur est à -18 °C. (🌞)

9. Indicateur de Fonction Vacances

Il signale l'activation de la fonction Vacances. (🌴)

Utilisation de l'appareil

Bandeau indicateur

Le bandeau indicateur à commande tactile vous permet de régler la température sans ouvrir la porte de votre réfrigérateur. Vous n'avez qu'à appuyer sur le bouton correspondant avec un doigt pour régler la température.

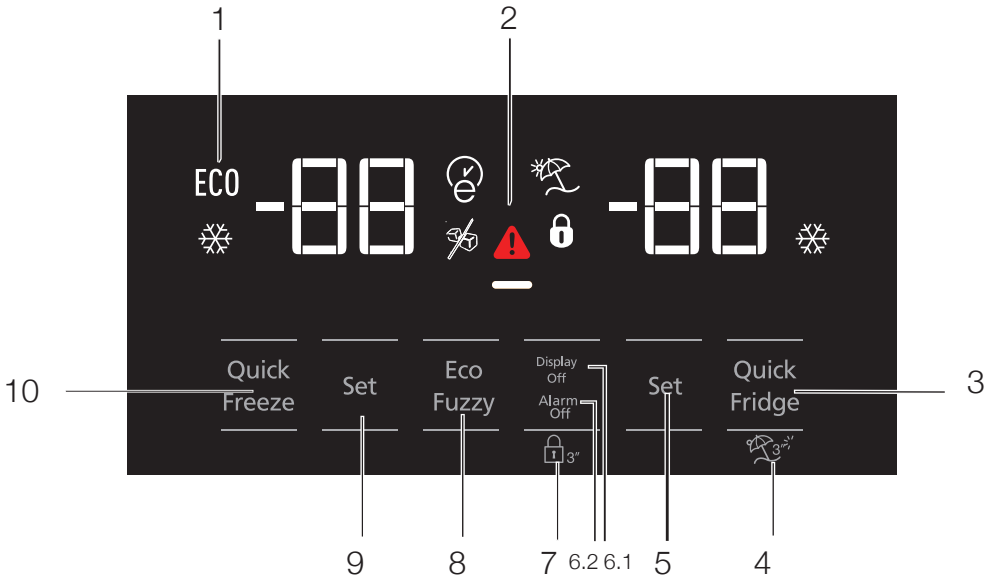

- 1- Utilisation économique
- 2- Température élevée/alerte de défaillance
- 3- Réfrigération rapide
- 4- Fonction Vacances
- 5- Réglage de la température du compartiment réfrigérateur
- 6- Économie d'énergie (voyant éteint)/ Avertissement d'alarme désactivée
- 7- Verrouillage du clavier
- 8- Eco-fuzzy
- 9- Réglage de la température du compartiment congélateur
- 10- Congélation rapide



***en option :** Les chiffres présentés dans ce guide sont à titre indicatif et peuvent ne pas correspondre à votre appareil. Si votre appareil ne dispose pas des parties citées, alors l'information s'applique à d'autres modèles.

Utilisation de l'appareil

1. Utilisation économique

Ce voyant s'allume lorsque le compartiment congélateur est réglé à -18 °C, paramètre le plus économique. L'indicateur d'utilisation économique (ECO) s'éteindra à la sélection de la fonction réfrigération ou congélation rapide.



2. Température élevée/alerte de défaillance

Cet indicateur () s'allume en cas de défaut de thermique ou d'alertes de défaillance.

3. Réfrigération rapide

Lorsque la fonction réfrigération rapide est activée, l'indicateur de réfrigération rapide () s'allume et l'indicateur de réglage de température du compartiment réfrigérateur affiche le chiffre 1. Appuyez à nouveau sur le bouton réfrigération rapide pour annuler cette fonction. L'indicateur de réfrigération rapide s'éteint et retourne au réglage normal. La fonction réfrigération rapide s'annule automatiquement après une heure, sauf si l'utilisateur le fait. Pour réfrigérer une grande partie d'aliments frais, appuyez sur la touche réfrigération rapide avant de mettre les aliments dans le compartiment réfrigérateur.

4. Fonction Vacances



Pour activer la fonction Vacances, appuyez sur la touche (4) () pendant 3 secondes, l'indicateur mode Vacances () s'allume. Lorsque la fonction Vacances est activée, l'indicateur de température du compartiment réfrigérateur affichera l'inscription « - - » et, le processus de réfrigération ne fonctionnera pas dans le compartiment réfrigérateur. Cette fonction n'est pas appropriée pour la conservation d'aliments dans le compartiment réfrigérateur. D'autres compartiments continuent de refroidir, à leur température de réglage.

Appuyez à nouveau sur la touche **fonction Vacances** pour annuler cette fonction.

5. Réglage de la température du compartiment réfrigérateur

Après avoir appuyé sur la touche (5), la température du compartiment réfrigérateur peut être réglée respectivement à 8, 7, 6, 5, 4, 3, 2 et 1. 

6.1 Économie d'énergie (voyant éteint)

Appuyez sur la touche () pour activer le voyant économie d'énergie () ainsi que cette fonction. L'activation de ladite fonction désactive tout autre voyant sur l'écran. Lorsque cette fonction est utilisée, la pression sur une touche quelconque ou l'ouverture de la porte entraînent sa désactivation et les voyants allumés retournent à la normale. Appuyez à nouveau sur la touche () pour désactiver le voyant et la fonction économie d'énergie.

6.2 Avertissement d'alarme désactivée :

En cas de coupure d'électricité/d'alarme de température élevée, appuyez sur le bouton d'alarme désactivée pour annuler l'alarme, après avoir inspecté les aliments placés dans le compartiment congélateur.

7. Verrouillage du clavier

Appuyez sur la touche de verrouillage () du clavier pendant 3 secondes. Le voyant de verrouillage du clavier

() s'allume et le verrouillage du clavier s'active. Les touches sont inactives lorsque le clavier est verrouillé. Appuyez à nouveau sur la touche de verrouillage du clavier pendant 3 secondes. Le voyant de verrouillage du clavier s'éteint et le clavier est déverrouillé.

Appuyez sur la touche de **verrouillage du clavier** () pour éviter de changer les réglages de température du réfrigérateur.

8. Eco-fuzzy

Pour activer cette fonction, appuyez sur la touche eco-fuzzy pendant 1 seconde. À l'activation de cette fonction, le congélateur passe en mode économie après 6 heures environ et l'indicateur d'utilisation économique s'allume. Pour désactiver la fonction eco-fuzzy () , appuyez sur la touche de cette fonction pendant 3 secondes.

L'indicateur s'allume après 6 heures lorsque la fonction eco-fuzzy est active.

Utilisation de l'appareil

9. Réglage de la température du compartiment congélateur

La température du compartiment congélateur est réglable. La pression de la touche (9) permet de régler la température du compartiment congélateur à -18, -19, -20, -21, -22, -23 et -24. 

10. Congélation rapide

Pour une congélation rapide, appuyez sur la touche (10), l'indicateur de congélation rapide  s'allumera.

Lorsque la fonction de congélation rapide est activée, l'indicateur de congélation rapide s'allume et l'indicateur de réglage de température du compartiment de congélation affiche le chiffre -27. Appuyez à nouveau sur cette touche  pour annuler cette fonction. L'indicateur de congélation rapide s'éteint et retourne au réglage normal. La fonction congélation rapide s'annule automatiquement après 24 heures, sauf si l'utilisateur le fait avant. Pour congeler une grande partie d'aliments frais, appuyez sur la touche de congélation rapide, avant de mettre les aliments dans le compartiment congélateur.

Utilisation de l'appareil

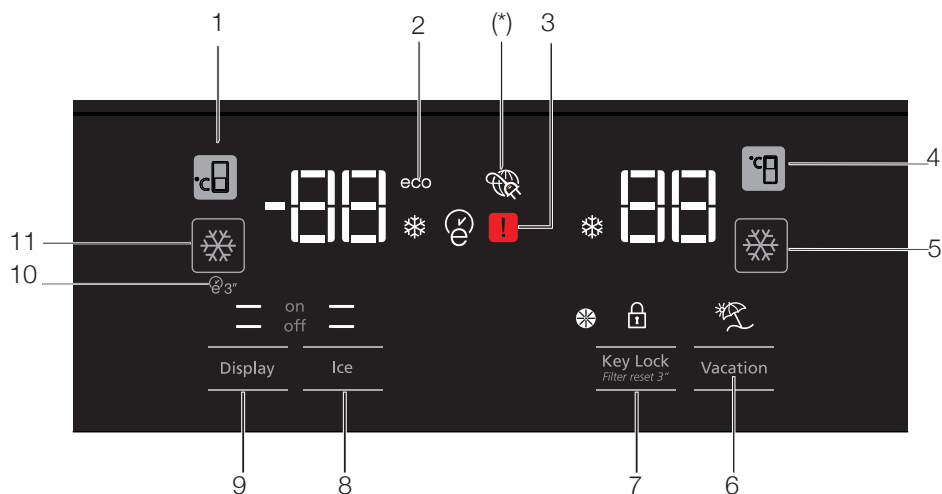

1. Réglage de la température du compartiment congélateur
2. Mode économie
3. Dysfonctionnements
4. Réglage de la température du compartiment réfrigérateur
5. Réfrigération rapide
6. Fonction Vacances
7. Verrouillage du clavier/alerte d'annulation du remplacement du filtre
8. Marche/Arrêt de l'option préparation de la glace
9. Bouton Marche/Arrêt de l'écran
10. Autoeco
11. Congélation rapide



***en option :** Les chiffres présentés dans ce guide sont à titre indicatif et peuvent ne pas correspondre à votre appareil. Si votre appareil ne dispose pas des parties citées, alors l'information s'applique à d'autres modèles.

Utilisation de l'appareil

1. Réglage de la température du compartiment congélateur

Une pression sur le bouton  numéro (1), permet de définir la température du compartiment congélateur à -18, -19, -20, -21, -22, -23, -24, -18...

2. Mode économie

Il signale que le réfrigérateur fonctionne en mode économie d'énergie. Cet indicateur s'allume lorsque la température du compartiment congélateur est réglée à -18 ou lorsque le mode refroidissement à économie d'énergie sera activé par la fonction **eco-extra**. (ECO)

3. Dysfonctionnements

Ce voyant s'active si le réfrigérateur ne réfrigère pas correctement ou en cas de panne du capteur.



Lorsque cet indicateur est activé, l'indicateur de la température du compartiment congélateur affichera « E » et l'indicateur de la température du compartiment réfrigérateur affichera les chiffres « 1,2,3 », etc. Ces chiffres renseignent le service d'entretien sur le dysfonctionnement.

4. Réglage de la température du compartiment réfrigérateur

Après avoir appuyé sur le bouton  numéro (4), la température du compartiment réfrigérateur peut être réglée à 8, 7, 6, 5, 4, 3, 2... respectivement.

5. Réfrigération rapide

Pour une réfrigération rapide, appuyez sur le bouton (5), pour activer l'indicateur de la réfrigération rapide .

Appuyez à nouveau sur ce bouton pour désactiver cette fonction.

Utilisez cette fonction lorsque vous placez les aliments frais dans le compartiment réfrigérateur ou pour réfrigérer rapidement les aliments.

Lorsque cette fonction est activée, le réfrigérateur la met en œuvre pendant 1 heure.



6. Fonction Vacances

Lorsque la fonction Vacances  est activée, l'indicateur de température du compartiment réfrigérateur affichera l'inscription « - - » et, le processus de réfrigération ne fonctionnera pas dans le compartiment réfrigérateur. Cette fonction n'est pas appropriée pour la conservation d'aliments dans le compartiment réfrigérateur.

D'autres compartiments continuent de refroidir, à leur température de réglage.



Appuyez à nouveau sur le bouton **Fonction Vacances** pour annuler cette fonction. 

7. Verrouillage du clavier/alerte d'annulation du remplacement du filtre



Appuyez sur le bouton de verrouillage  du clavier pour activer cette fonction. Vous pouvez également utiliser cette fonction pour éviter de changer les réglages de température du réfrigérateur. Le filtre du réfrigérateur doit être remplacé tous les 6 mois. Si vous suivez les instructions données dans la section 5.2, le réfrigérateur calculera automatiquement la période restante et l'indicateur d'alerte de remplacement du filtre  s'allumera à l'expiration du filtre.

Appuyez sur le bouton  pendant 3 secondes pour éteindre le voyant d'alerte du filtre.

8. Marche/Arrêt de l'option préparation de la glace

Appuyez sur le bouton  numéro (9) pour annuler (off ) ou activer (on ) la préparation de la glace.

9. Marche/Arrêt de l'écran

Appuyez sur le bouton numéro (10) pour annuler ( off) ou activer ( on) la mise en marche/arrêt de l'écran.

10. Autoeco

Appuyez sur le bouton auto eco  numéro (11) pendant 3 secondes pour activer cette fonction. Si la porte reste fermée pendant longtemps lorsque cette fonction est activée, la partie réfrigérateur basculera en mode économique. Appuyez à nouveau sur ce bouton pour désactiver cette fonction.

L'indicateur s'allume après 6 heures lorsque la fonction auto eco est activée. 

11. Congélation rapide

Appuyez sur le bouton  numéro (12) pour une congélation rapide. Appuyez à nouveau sur ce bouton pour désactiver cette fonction.

5.2. Compartiment zéro degré

(En option)

Utilisez ce compartiment pour conserver de l'épicerie fine à des températures faibles, ou des produits carnés destinés à une consommation immédiate. Ne placez pas de fruits et de légumes dans ce compartiment.

Vous pouvez augmenter le volume interne de l'appareil en retirant l'un des compartiments zéro degré.

Pour ce faire, tirez simplement vers l'avant, soulevez et tirez vers l'extérieur.

5.3. Bac à légumes

Le bac à légumes du réfrigérateur est conçu pour conserver les légumes frais en préservant l'humidité. Pour cela, la circulation de la totalité de l'air froid est intensifiée dans le bac à légumes. Conservez les fruits et les légumes dans ce compartiment. Conservez séparément les légumes verts et les fruits pour prolonger leur durée de vie.

5.4. Éclairage bleu

(En option)

Les bacs à légumes de l'appareil sont dotés d'un voyant lumineux bleu. Dans ce bac, les légumes continueront à réaliser la photosynthèse sous l'effet de la longueur d'onde du voyant bleu afin de rester sains et frais.

5.5. Description et nettoyage du filtre à odeurs

(En option)

Le filtre à odeurs empêche la formation d'odeurs désagréables dans votre réfrigérateur.

1. Tirez vers le bas le couvercle dans lequel le filtre à odeurs est installé et enlevez-le tel qu'illustré.
2. Exposez le filtre à la lumière directe du soleil pendant un jour. Cela contribuera à nettoyer le filtre.
3. Remettez le filtre à sa place.



Le filtre à odeurs doit être nettoyé une fois l'an.

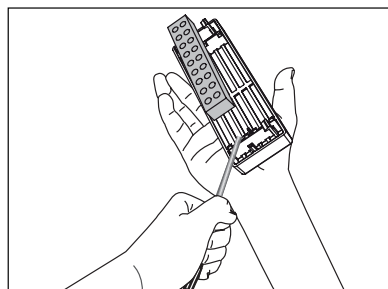
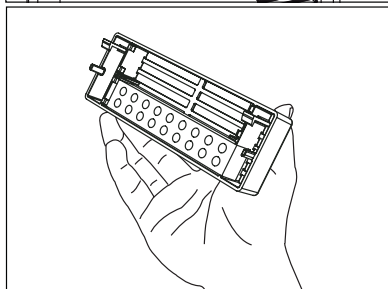
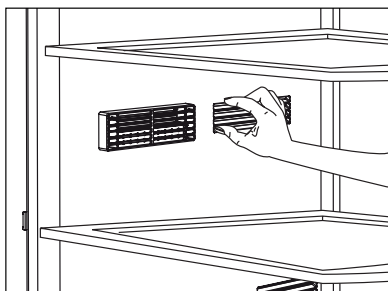

5.6. Tiroir télescopique

Veillez à ne pas mettre une partie de votre corps (mains, pieds, etc.) entre les parties amovibles pendant l'utilisation du tiroir afin d'éviter d'éventuelles blessures.

Vous pouvez retirer la cloison du tiroir tel qu'illustré au moment du nettoyage.

Vous pouvez enlever les tiroirs uniquement pour les nettoyer. Il n'est pas du tout possible de regrouper les tiroirs à leurs places respectives après les avoir chargé d'aliments lorsqu'ils sont retirés.

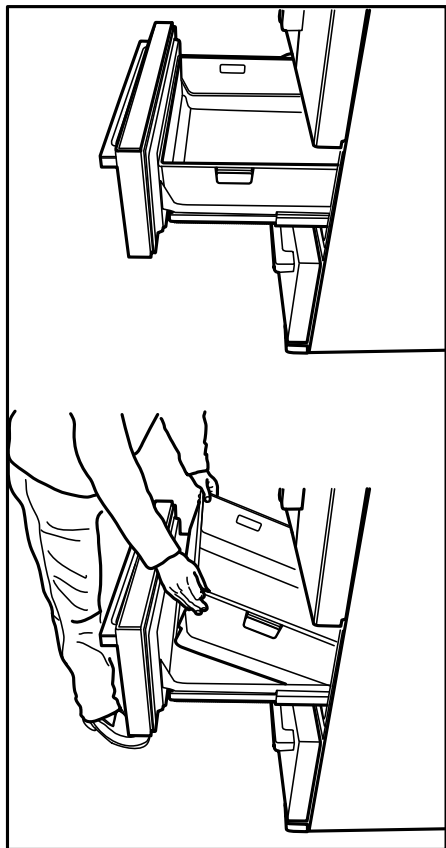

5.7. Ioniseur

(En option)

Le système d'ioniseur dans le conduit d'air du compartiment réfrigérateur sert à ioniser l'air. L'émission d'ions négatifs va éliminer les bactéries et les autres molécules à l'origine des odeurs contenus dans l'air.

5.8. Section centrale modulable

La section modulable centrale est destinée à empêcher l'air froid de l'intérieur de réfrigérateur de s'échapper.

Un scellement est fourni lorsque les joints d'étanchéité qui se trouvent sur la porte se retrouvent à la surface de la section centrale modulable quand les portes du compartiment réfrigérateur sont fermées.

Une autre explication à l'adoption d'une section centrale modulable est que cela permet d'augmenter le volume net du compartiment de réfrigération. Les sections centrales standards occupent un volume inutilisable dans le réfrigérateur.

La section centrale modulable est fermée lorsque la porte gauche du compartiment réfrigérateur est également fermée.

Elle ne doit pas s'ouvrir manuellement. Elle se déplace sous le contrôle des pièces en plastique de la carrosserie lorsque la porte est fermée.

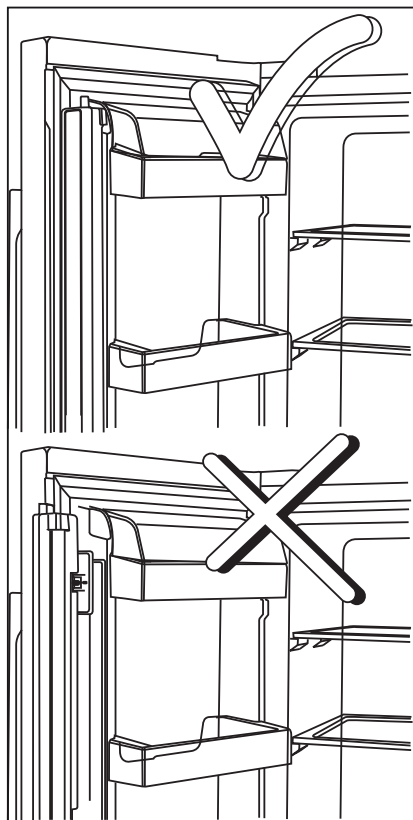

5.9. Appareil à glaçons

(En option)

Le bac à glaçons vous permet d'obtenir facilement de la glace.

Utilisation de l'appareil à glaçons

1. Retirez l'appareil à glaçons du compartiment congélateur.
2. Remplissez-le d'eau.
3. Remettez-le dans le compartiment congélateur. Après environ deux heures, vous obtenez des glaçons.
4. Retirez l'appareil à glaçons du compartiment congélateur et tordez-le contre la plaque de service. Vous pourrez alors enlever facilement les glaçons.

Utilisation de l'appareil

5.10. Machine à glaçons

(En option)

La machine à glaçons n'est pas amovible. Un bac à glace doit être placé au bas de la machine à glaçons.

5.11. Bac à glace

(En option)

Veuillez lire attentivement les précautions d'utilisation sur le bac à glace. Le bac à glace permet de recueillir les cubes de glace de la machine à glaçons. Ne versez pas d'eau dedans pour faire de la glace car cela pourrait l'endommager. Le bac à glace n'est pas prévu pour y entreposer des aliments.

Ne changez pas le bac à glace de place.

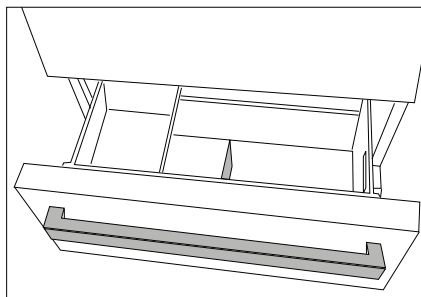
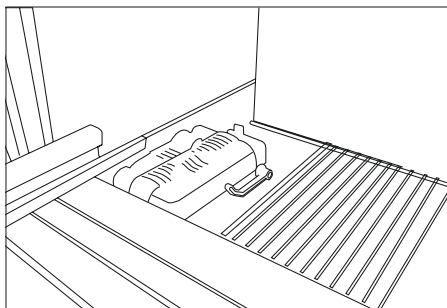

5.12. Bac à légumes à humidité contrôlée

(En option)

Grâce à la fonction de contrôle de l'humidité, la quantité d'humidité de légumes et de fruits est maintenue sous contrôle. Cette fonction assure également une période de fraîcheur prolongée pour les aliments.

Il est recommandé de ne pas conserver les légumes à feuilles vertes, tels que les feuilles de laitue, les épinards, ainsi que les légumes similaires générant une perte d'humidité, sur leurs racines, mais en position horizontale dans le bac à légumes, autant que possible.

Lorsque vous stockez les légumes, placez les légumes lourds et durs au fond du bac et les légumes légers et doux au-dessus, en tenant compte des poids spécifiques de légumes.

Ne placez pas les légumes dans le bac à légumes lorsqu'ils sont encore dans les sacs en plastique. Lorsque vous les laissez dans les sacs en plastique, ces légumes pourrissent en un laps de temps. En cas de mélange de légumes non recommandé, utilisez des matériaux d'emballage tels que le papier qui possède une certaine porosité en termes d'hygiène.

Évitez de placer des fruits qui ont une production de gaz à haute teneur en éthylène tels que la poire, l'abricot, la pêche et en particulier la pomme dans le même bac à légumes que d'autres légumes et fruits. Le gaz d'éthylène provenant de ces fruits pourrait accélérer la maturité d'autres légumes et fruits qui pourraient pourrir en un laps de temps.

Utilisation de l'appareil

5.13. Congélation des produits frais

- Pour conserver la qualité des aliments, les denrées placées dans le compartiment congélateur doivent être congelées le plus rapidement possible, à l'aide de la fonction de congélation rapide.
- Le fait de congeler les denrées à l'état frais prolongera la durée de conservation dans le compartiment congélateur.
- Emballez les aliments dans des emballages sous vide et scellez-les correctement.
- Assurez-vous que les aliments sont emballés avant de les placer dans le congélateur. Utilisez des récipients pour congélateur, du papier aluminium et du papier résistant à l'humidité, des sacs en plastique ou du matériel d'emballage similaire au lieu d'un papier d'emballage ordinaire.
- Marquez chaque emballage en y écrivant la date avant de le placer au congélateur. Ceci vous permettra de déterminer la fraîcheur de chaque paquet lors des ouvertures du congélateur. Mettez les aliments les plus anciens à l'avant pour vous assurer qu'ils sont utilisés en premier.
- Les aliments congelés doivent être utilisés immédiatement après le dégivrage et ne doivent pas être congelés à nouveau.
- Ne congelez pas des quantités importantes d'aliments en une fois.

5.14. Recommandations relatives à la conservation des aliments congelés

Le compartiment doit être réglé à -18 °C minimum.

1. Placez les aliments dans le congélateur le plus rapidement possible pour éviter leur dégivrage.
2. Avant de les faire dégivrer, vérifiez la « date d'expiration » sur l'emballage pour vous assurer de l'état des aliments.
3. Assurez-vous que l'emballage de l'aliment n'est pas endommagé.

5.15. Informations relatives au congélateur

Selon la norme CEI 62552, le congélateur doit être doté d'une capacité de congélation des aliments de 4.5 kg à une température inférieure ou égale à -18 °C en 24 heures pour chaque 100 litres du volume du compartiment congélateur.

Les aliments peuvent être préservés pour des périodes prolongées uniquement à des températures inférieures ou égales à -18 °C .

Vous pouvez garder les aliments frais pendant des mois (dans le congélateur à des températures inférieures ou égales à -18 °C).

Les aliments à congeler ne doivent pas être en contact avec ceux déjà congelés pour éviter un dégivrage partiel.

Réglage du compartiment congélateur	Paramètres du compartiment réfrigérateur	Descriptions
-18 °C	4 °C	Ceci est le paramètre par défaut recommandé.
$-20, -22$ ou -24 °C	4 °C	Ces réglages sont recommandés pour des températures ambiantes excédant 30 °C .
Congélation rapide	4 °C	Utilisez-les pour congeler rapidement les aliments. L'appareil reviendra aux réglages précédents à la fin du processus.
Inférieure ou égale à -18 °C	2 °C	Utilisez ces réglages si vous estimez que le compartiment réfrigérateur n'est pas assez frais à cause de la température ambiante ou de l'ouverture fréquente de la porte.

Utilisation de l'appareil

Faites bouillir les légumes et filtrer l'eau pour prolonger la durée de conservation à l'état congelé. Placez les aliments dans des conditionnements hermétiques après filtrage et placez-les dans le congélateur. Les bananes, les tomates, les feuilles de laitue, le céleri, les oeufs durs, les pommes de terre et les aliments similaires ne doivent pas être congelés. Lorsque ces aliments sont congelés, seuls leur valeur nutritive et leur goût seront affectés de manière négative. Ces aliments ne peuvent devenir infectés au point de constituer un risque pour la santé humaine.

5.16. Disposition des denrées

Étagères du compartiment congélateur	Différentes denrées congelées comme de la viande, du poisson, des crèmes glacées, des légumes, etc.
Étagères du compartiment réfrigérateur	Les aliments contenus dans des casseroles, des plats couverts, des gamelles et les œufs (dans des gamelles)
Balconnets de la porte du compartiment réfrigérateur	Aliments emballés et de petite taille ou des boissons
Bac à légumes	Fruits et légumes
Compartiment des aliments frais	Épicerie fine (aliments pour petit déjeuner, produits carnés à consommer à court terme)

5.17. Alerte ouverture de porte

(En option)

Un signal sonore est émis si la porte de l'appareil reste ouverte pendant 1 minute. Le signal sonore s'arrête à la fermeture de la porte ou lorsqu'on appuie sur bouton de l'écran (si disponible).

5.18. Éclairage interne

L'éclairage interne utilise une lampe de type DEL. Contactez le service agréé pour tout problème lié à cette lampe.

L'éclairage interne de l'appareil n'est pas destiné à éclairer la maison. Il n'est pas adapté à un tel usage. L'éclairage interne des compartiments réfrigérateur ou congélateur permet de disposer en toute sécurité et de manière convenable les aliments dans le réfrigérateur.

L'ampoule ou les ampoules prévue(s) dans cet appareil n'est ou ne sont pas indiquée(s) pour l'éclairage de la pièce. Au contraire, elle(s) a (ont) été installée (s) uniquement dans le but d'aider l'utilisateur à introduire les denrées alimentaires dans le réfrigérateur/congélateur en toute sécurité et de façon confortable

6 Entretien et nettoyage

Le nettoyage régulier du produit prolonge sa durée de vie.



AVERTISSEMENT: Débranchez l'alimentation avant de nettoyer le réfrigérateur.

- N'utilisez jamais d'outils pointus et abrasifs, de savon, de produits nettoyage domestiques, d'essence, de carburant, du cirage ou des substances similaires pour le nettoyage du produit.
- Faites dissoudre une cuillerée à café de bicarbonate dans de l'eau. Trempez un morceau de tissu dans cette eau et essorez-le. Nettoyez soigneusement l'appareil avec ce chiffon et ensuite avec un chiffon sec.
- Veillez à ne pas mouiller le logement de la lampe ainsi que d'autres composants électriques.
- Nettoyez la porte à l'aide d'un torchon humide. Retirez tous les aliments de l'intérieur afin de démonter la porte et les étagères du châssis. Relevez les étagères de la porte pour les démonter. Nettoyez et séchez les étagères, puis refixez-les en les faisant glisser à partir du haut.
- N'utilisez pas d'eau contenant du chlore, ou des produits de nettoyage pour les surfaces externes et les pièces chromées de l'appareil. Le chlore entraîne la corrosion de ce type de surfaces métalliques.

- Évitez d'utiliser des objets tranchants ou abrasifs, du savon, des produits ménagers de nettoyage, des détergents, de l'essence, du benzène, de la cire, ect. ; autrement, les marques sur les pièces en plastique pourraient s'effacer et les pièces elles-mêmes pourraient présenter des déformations. Utilisez de l'eau tiède et un torchon doux pour nettoyer et sécher.

6.1. Prévention des mauvaises odeurs

À sa sortie d'usine, cet appareil ne contient aucun matériau odorant. Cependant, la conservation des aliments dans des sections inappropriées et le mauvais nettoyage de l'intérieur peuvent donner lieu aux mauvaises odeurs.

Pour éviter cela, nettoyez l'intérieur à l'aide de bicarbonate dissout dans l'eau tous les 15 jours.

- Conservez les aliments dans des récipients fermés. Des micro-organismes peuvent proliférer des récipients non fermés et émettre de mauvaises odeurs.
- Ne conservez pas d'aliments périmés ou avariés dans le réfrigérateur.

6.2. Protection des surfaces en plastique

Si de l'huile se répand sur les surfaces en plastique, il faut immédiatement les nettoyer avec de l'eau tiède, sinon elles seront endommagées.

Vérifiez la liste suivante avant de contacter le service après-vente. Cela vous permet de gagner du temps et de l'argent. Cette liste contient les problèmes fréquemment rencontrés qui ne sont pas le résultat d'un défaut de fabrication ou d'une mauvaise utilisation des matériaux. Il se peut que votre appareil ne présente pas certaines des caractéristiques décrites ici.

Le réfrigérateur ne fonctionne pas.

- Il peut ne pas être branché comme il se doit. >>>Branchez l'appareil correctement.
- Le fusible de la prise à laquelle votre réfrigérateur est branché ou le fusible principal a peut-être sauté. >>>Vérifiez le fusible.

Condensation sur la paroi intérieure du compartiment réfrigérateur. (MULTI ZONE, COOL CONTROL et FLEXI ZONE).

- La porte peut avoir été ouverte/fermée fréquemment. Évitez d'ouvrir/de fermer la porte du réfrigérateur fréquemment.
- L'environnement peut être trop humide. >>>N'installez pas le réfrigérateur à des endroits très humides.
- Les aliments contenant du liquide peuvent avoir été placés au réfrigérateur dans des récipients sans couvercle. >>>Assurez-vous que des aliments contenant du liquide rangés dans des récipients non fermés ne soient pas placés pas dans le réfrigérateur.
- La porte du réfrigérateur peut avoir été laissée entrouverte. >>>Ne gardez pas longtemps les portes de votre réfrigérateur ouvertes.
- Le thermostat peut avoir été réglé à un niveau très froid. >>>Réglez le thermostat à un niveau approprié.

Le compresseur ne fonctionne pas.

- Le dispositif de protection thermique du compresseur sautera en cas de coupures soudaines du courant ou de débranchement intempestif, en effet la pression du liquide réfrigérant du système de refroidissement ne sera pas équilibrée. Le réfrigérateur recommence à fonctionner normalement après 6 minutes environ. Si le réfrigérateur ne démarre pas à la fin de cette période, veuillez appeler le prestataire de services agréé.
- Le congélateur est en mode dégivrage. >>>Ceci est normal pour un réfrigérateur qui effectue le dégivrage entièrement automatique. Le cycle de dégivrage est effectué périodiquement.
- Le réfrigérateur ne doit pas être branché. >>>Assurez-vous que la fiche est bien insérée dans la prise.
- Les réglages de température peuvent être incorrects. >>>Sélectionnez la valeur de température correcte.
- Panne de courant possible. >>>Le réfrigérateur commence à fonctionner normalement une fois que l'alimentation est rétablie.

Le niveau sonore augmente lorsque le réfrigérateur est en marche.

- Les performances de fonctionnement du réfrigérateur peuvent varier en fonction des variations de température ambiante. Cela est normal et n'est pas un défaut.

Le réfrigérateur fonctionne fréquemment ou pendant de longues périodes.

Dépannage

- Votre nouveau réfrigérateur est peut-être plus grand que l'ancien. Les grands réfrigérateurs durent plus longtemps.
- La température de la pièce est probablement élevée. >>>Il est normal que l'appareil fonctionne plus longtemps dans des environnements chauds.
- Il se peut que le réfrigérateur ait été branché ou chargé d'aliments. >>>Il faut plus de temps à l'appareil pour atteindre la température réglée lorsqu'il vient d'être branché ou chargé. Ce phénomène est normal.
- De grandes quantités d'aliments chauds ont peut-être été mises au réfrigérateur récemment. >>>Ne placez pas les aliments chauds dans le réfrigérateur.
- Les portes peuvent avoir été ouvertes fréquemment ou laissées entrouvertes depuis longtemps. >>>L'air chaud qui pénètre dans le réfrigérateur le fait fonctionner plus longtemps. N'ouvrez pas les portes fréquemment.
- Les portes des compartiments congélateur et réfrigérateur ont été laissées entrouvertes. >>>Assurez-vous que les portes sont bien fermées.
- L'appareil peut être réglé à une température très basse. >>> Réglez la température du réfrigérateur à un degré plus chaud et patientez que l'appareil atteigne ce niveau de température.
- Le joint de porte du réfrigérateur ou du compartiment congélateur peut être sale, usé, brisé ou mal fixé. >>> Nettoyez ou remplacez le joint. Tout joint endommagé/brisé fait fonctionner le réfrigérateur pendant une période de temps plus longue afin de conserver la température actuelle.

La température du réfrigérateur est adéquate, mais la température du congélateur est très basse.

- La température du compartiment congélateur peut être réglée à une valeur très basse.>>> Réglez la température du compartiment congélateur à une valeur supérieure et vérifiez.

La température du congélateur est adéquate, mais la température du réfrigérateur est très basse.

- Le réfrigérateur est réglé à une température très basse. >>> Réglez la température du réfrigérateur à un degré supérieur et vérifiez.

Les denrées conservées dans les tiroirs du compartiment de réfrigération sont congelées.

- La température du compartiment réfrigérateur peut être réglée à une valeur très élevée.>>> Réglez la température du compartiment réfrigérateur à une valeur inférieure et vérifiez.

La température dans le réfrigérateur ou le congélateur est très élevée.

- La température du compartiment réfrigérateur peut être réglée à une température très élevée. >>>Le réglage du compartiment réfrigérant a un effet sur la température du congélateur. Modifiez la température du réfrigérateur ou du compartiment congélateur jusqu'à ce que la température du réfrigérateur ou du compartiment congélateur atteigne un niveau adéquat.
- Les portes peuvent avoir été ouvertes fréquemment ou laissées entrouvertes depuis longtemps. >>>N'ouvrez pas les portes fréquemment.
- La porte a peut-être été laissée entrouverte. >>>Fermez complètement la porte.
- Le réfrigérateur était peut-être tout simplement branché ou chargé d'aliment. >>>Ce phénomène est normal. Il faut plus de temps à l'appareil pour atteindre la température réglée lorsqu'il vient d'être branché ou chargé.
- De grandes quantités d'aliments chauds ont peut-être été mises au réfrigérateur récemment. >>>Ne placez pas les aliments chauds dans le réfrigérateur.

Vibrations ou bruits.

Dépannage

- Le plancher peut ne pas être stable ou de niveau. >>>Si le réfrigérateur vibre légèrement, ajustez l'alimentation pour l'équilibrer. Assurez-vous que le sol est de niveau et capable de supporter le poids du réfrigérateur.
- Les objets placés sur le réfrigérateur peuvent causer du bruit. >>>Retirez tout objet placé sur le réfrigérateur.

Le réfrigérateur produit des bruits semblables à de l'eau qui coule ou à la pulvérisation d'un liquide.

- Les écoulements de liquide et de gaz surviennent conformément aux principes de fonctionnement du réfrigérateur. >>>Ce phénomène est normal et n'est pas considéré comme un défaut.

Le réfrigérateur émet un sifflement.

- Votre appareil est doté de ventilateurs qui servent à le refroidir. Cela est normal et n'est pas un défaut.

L'humidité s'accumule sur les parois intérieures du réfrigérateur.

- Un temps chaud et humide augmente la formation de givre et de condensation. Cela est normal et n'est pas un défaut.
- Les portes peuvent avoir été ouvertes fréquemment ou laissées entrouvertes depuis longtemps. >>>N'ouvrez pas les portes fréquemment. Fermez les portes, si elles sont ouvertes.
- La porte a peut-être été laissée entrouverte. >>>Fermez complètement la porte.

L'humidité est présente sur la surface extérieure du réfrigérateur ou entre les portes.

- L'air peut être humide. C'est tout à fait normal par temps humide. >>>La condensation disparaît une fois que le taux d'humidité diminue.
- L'espace présent entre deux portes du réfrigérateur peut présenter de l'humidité si vous utilisez rarement votre appareil. Ce phénomène est normal. Cette humidité disparaît en cas d'utilisation fréquente du réfrigérateur.

L'intérieur du réfrigérateur dégage une mauvaise odeur.

- L'appareil n'a peut-être pas été nettoyé régulièrement. Nettoyez l'intérieur du réfrigérateur avec une éponge, de l'eau tiède ou de l'eau gazeuse.
- Certains récipients ou matériaux d'emballage peuvent provoquer des odeurs. >>>Utilisez un autre récipient ou du matériel d'emballage d'une autre marque.
- Les aliments peuvent avoir été mis au réfrigérateur dans des récipients sans couvercle. >>>Conservez les aliments dans des récipients fermés. Les micro-organismes émis par les récipients sans couvercle peuvent provoquer des odeurs désagréables.
- Sortez les aliments périmés ou abîmés du réfrigérateur.

Il est impossible de fermer la porte.

- Des récipients peuvent empêcher la porte de se fermer. >>> Repérez les emballages qui obstruent la porte.
- Le réfrigérateur peut être instable sur le sol. >>>Ajustez les pieds du réfrigérateur au besoin pour le garder en équilibre.
- Le plancher peut ne pas être de niveau ou solide. >>>Assurez-vous que le plancher est de niveau et qu'il peut supporter le poids du réfrigérateur.

Les bacs à légumes sont coincés.

- Les aliments peuvent toucher la paroi supérieure du bac à légumes. >>>Réorganisez les aliments dans le bac à légumes.

Si la surface de l'appareil est chaude

Vous pouvez observer une élévation de la température entre les deux portes, sur les panneaux latéraux et au niveau de la grille arrière pendant le fonctionnement de l'appareil. Ce phénomène est normal et ne nécessite aucune opération d'entretien !

Le ventilateur continue de fonctionner lorsque la porte est ouverte.

Dépannage

Le ventilateur peut continuer de fonctionner lorsque la porte du congélateur est ouverte.



AVERTISSEMENT : Si vous ne parvenez pas à résoudre le problème même après avoir suivi les instructions données dans cette section, contactez votre revendeur ou le prestataire de services agréé. N'essayez jamais de réparer un appareil défectueux.

- لا يتم تنظيف الجهاز بانتظام. << نظف الجزء الداخلي بانتظام مستخدماً إسفنجاً وماء دافئ وماء مكرين.
- قد تتسبب بعض المستوعبات ومواد التغليف بالروائح. << استخدم المستوعبات ومواد التغليف الخالية من الروائح.
- تم وضع الطعام في مستوعبات غير محكمة الإغلاق. << احتفظ بالأطعمة في مستوعبات محكمة الإغلاق. قد تنتشر الميكروبات من الأطعمة غير المغلقة مسببة الروائح الكريهة.
- تخلص من أية أطعمة فاسدة أو منتهية الصلاحية داخل الجهاز.

الباب لا يغلق.

- تسد أغلفة الطعام الباب أحياناً. << غير مكان الأطعمة التي تسد الأبواب.
- لا يقف الجهاز بوضع رأسي كامل على الأرض. << اضبط القواعد لموازنة الجهاز.
- الأرض غير مستوية أو متينة. << تأكد أن الأرض مستوية ومتينة لدرجة تحمل الجهاز.

سلة الخضار عالقة.

- ربما تلامس الأطعمة الجزء العلوي من الجارور. << أعد ترتيب الأطعمة في الجارور.

إذا كان سطح المنتج ساخناً

- قد يلاحظ ارتفاع درجات الحرارة بين البابين، وعلى الألواح الجانبية والشواية الخلفية أثناء تشغيل المنتج. وهذا طبيعي ولا يعد ذلك عيباً يتطلب الصيانة. كن حذراً عند لمس هذه الأماكن.

تحذير: إن استمرت المشكلة بعد اتباع تعليمات هذا القسم، اتصل بالبائع أو بمركز خدمة معتمد. لا تحاول إصلاح الجهاز.



- تم ضبط درجة حرارة حجرة المبرد على درجة عالية جداً. << يؤثر إعداد درجة حرارة حجرة المبرد على درجة حرارة حجرة المجمد. قم بتغيير درجة حرارة حجرة المبرد أو المجمد وانتظر حتى تصل الحجرات إلى مستوى درجة الحرارة المرغوبة.
- تم فتح الأبواب كثيراً أو تركت مفتوحة لفترات طويلة. << لا تفتح الأبواب كثيراً.
- ربما يكون الباب موارباً. << أغلق الباب كلياً.
- ربما تم توصيل الجهاز بالكهرباء مؤخراً أو تم وضع صنف طعام جديد داخله. << هذا أمر طبيعي. يستغرق الجهاز فترة أطول لبلوغ درجة الحرارة المعينة عند توصيله بالكهرباء حديثاً أو عند وضع صنف طعام جديد داخله.
- ربما تم وضع كميات كبيرة من الطعام الساخن في الجهاز مؤخراً. << لا تضع الطعام الساخن داخل الجهاز.

الاهتزاز أو الضجيج.

- الأرض غير مستوية أو متينة. << إذا كان الجهاز يهتز عند تحريكه ببطء، اضبط القواعد لموازنة الجهاز. تأكد أن الأرض متينة لدرجة تحمل الجهاز.
- قد تحدث أية مواد موضوعة على الجهاز ضجيجاً. << قم بإزالة أية مواد وضعت على الجهاز.

يصدر الجهاز ضجيجاً يشبه تدفق السوائل، أو الرش، الخ.

يتخلل مبادئ تشغيل الجهاز تدفق السائل والغاز. << هذا أمر طبيعي ولا يعتبر عطلاً.

هناك صوت كهبوب الرياح يأتي من الجهاز.

- يستخدم الجهاز مروحة في عملية التبريد. هذا أمر طبيعي ولا يعتبر عطلاً.

هناك تكاثف على الجدران الداخلية للجهاز.

- يزيد الطقس الحار أو الرطب من تشكل الصقيع والتكاثف. هذا أمر طبيعي ولا يعتبر عطلاً.
- تم فتح الأبواب كثيراً أو تركت مفتوحة لفترات طويلة. << لا تفتح الأبواب كثيراً؛ إذا كانت مفتوحة، أغلقها.

- ربما يكون الباب موارباً. << أغلق الباب كلياً.

هناك تكاثف على السطح الخارجي للجهاز أو بين الأبواب.

- ربما يكون جو المكان رطباً، وهذا أمر طبيعي في الجو الرطب. << سيبتدئ التكاثف عندما تقل الرطوبة.

رائحة الجزء الداخلي سيئة.

استكشاف الأخطاء وإصلاحها

تتأخر أيضا زكرم قبل اصطلا لبقة تمأظلا مذهب نم ققحت تمأظلا مذهب نمضنت. ل مالوا تقولا ريفوت كلذ ناشد نم لا دقو داوملا وأ تمعانصلا بويعب تطبتر ملا ريغ يواكشلا لئنا هجي لع انه ؤروكذم تنعيم تامسد قطننت

الثلاجة لا تعمل.

- قاسب الطاقة غير مستقر كليا. <<< ادفعه بحيث يستقر في المقبس كليا.
- الصمام الموصول بالمقيس الذي يزود الجهاز بالطاقة أو الصمام الرئيسي تالف. <<< افحص الصمامات.

هناك تكاثف على جانب جدار حجرة المبرد (المنطقة المتعددة، منطقة التبريد، التحكم والمنطقة المرنة).

- المكان بارد جدا. <<< لا تضع الجهاز في أماكن تقل فيها درجة الحرارة عن 5- درجة مئوية.
- يتم فتح الباب كثيرا <<< تجنب فتح باب الثلاجة كثيرا.

المكان رطب جدا. <<< لا تضع الجهاز في أماكن رطبة.

الأطعمة المحتوية على سوائل تحفظ في مستويات غير محكمة الإغلاق. <<< احتفظ بالأطعمة المحتوية على سوائل في مستويات محكمة الإغلاق.

• ترك الباب مفتوحا. <<< لا تدع أبواب الثلاجة مفتوحة لفترات طويلة.

• تم ضبط الثيرموستات على درجات متدنية جدا. <<< اضبط الثيرموستات على درجة حرارة مناسبة.

الضاغط لا يعمل.

- في حال حدوث انقطاع مفاجئ في التيار الكهربائي أو سحب قاسب الطاقة وإعادته مرة أخرى، يصبح ضغط الغاز في نظام تبريد الجهاز غير متوازن، مما يفعل الواقي الحراري للضاغط. يعمل المنتج من جديد بعد 6 دقائق تقريبا. إذا لم يعمل الجهاز بعد هذه الفترة، اتصل بمركز الصيانة.

• إزالة الجليد غير نشطة. <<< هذا أمر طبيعي في جهاز مقاوم للصقيع تلقائيا. تتم إزالة الجليد دوريا.

• الجهاز غير موصول بالكهرباء. <<< تأكد أن سلك الطاقة موصول بالكهرباء.

• إعداد درجة الحرارة غير صحيح. <<< اختر إعدادا صحيحا لدرجة الحرارة.

• لا يوجد تيار كهربائي. <<< يستمر الجهاز بالعمل بشكل طبيعي حال عودة الطاقة.

يزداد ضجيج تشغيل الثلاجة أثناء الاستعمال.

• وقد يتباين أداء عمل الجهاز بناء على تغيرات درجة حرارة المكان. هذا أمر طبيعي ولا يعتبر عطلا.

تعمل الثلاجة لفترة زمنية طويلة.

- ربما يكون المنتج الجديد أكبر من المنتج السابق. تعمل الأجهزة الأكبر فترات زمنية أطول.
- ربما تكون درجة حرارة الغرفة عالية. <<< يعمل الجهاز فترات طويلة في درجات الحرارة العالية.
- ربما تم توصيل الجهاز بالكهرباء مؤخرا أو تم وضع صنف طعام جديد داخله. <<< يستغرق الجهاز فترة أطول ليلوئع درجة الحرارة المعينة عند توصيله بالكهرباء حديثا أو عند وضع صنف طعام جديد داخله. هذا أمر طبيعي.

• ربما تم وضع كميات كبيرة من الطعام الساخن في الجهاز مؤخرا. <<< لا تضع الطعام الساخن داخل الجهاز.

• تم فتح الأبواب كثيرا أو تركت مفتوحة لفترات طويلة. <<< يتسبب الهواء الساخن المتحرك في الداخل في عمل الجهاز فترة أطول. لا تفتح الأبواب كثيرا.

• ربما يكون باب المجمد أو المبرد مواربا. <<< تأكد أن الأبواب مغلقة كليا.

• ربما يكون الجهاز مضبوط على درجة حرارة متدنية جدا. <<< اضبط درجة الحرارة على درجة أعلى وانتظر حتى يصل الجهاز إلى درجة الحرارة المرغوبة.

• ربما تكون فلكة باب المبرد أو المجمد متسخة، أو مهترئة أو مكسورة أو غير مستقرة. <<< نظف أو استبدل الفلكة. تتسبب فلكة الباب التالفة/المهترئة في عمل الجهاز لفترات طويلة للحفاظ على درجة الحرارة الحالية.

درجة حرارة المجمد منخفضة جدا، لكن درجة حرارة المبرد ملائمة.

• تم ضبط درجة حرارة حجرة المجمد على درجة متدنية جدا. <<< اضبط درجة حرارة حجرة المجمد على درجة أعلى وافحص مرة أخرى.

درجة حرارة المبرد منخفضة جدا، لكن درجة حرارة المجمد ملائمة

• تم ضبط درجة حرارة حجرة المبرد على درجة متدنية جدا. <<< اضبط درجة حرارة حجرة المبرد على درجة أعلى وافحص مرة أخرى.

الأطعمة المحفوظة في جوارير حجرة المبرد متجمدة.

• تم ضبط درجة حرارة حجرة المبرد على درجة متدنية جدا. <<< اضبط درجة حرارة حجرة المجمد على درجة أعلى وافحص مرة أخرى.

درجة الحرارة في المبرد أو المجمد عالية جدا.

يعمل تنظيف الجهاز بانتظام على إطالة عمره

تحذير: افصل التيار الكهربائي قبل تنظيف الثلاجة.



6.1. منع الروائح الكريهة

تم تصنيع المنتج من مواد خالية من الروائح. إلا أن الاحتفاظ بالطعام في أقسام غير ملائمة وتنظيف الأسطح الداخلية بطريقة خاطئة قد يتسبب بالروائح الكريهة لتجنب ذلك، نظف الجزء الداخلي بماء مكرين كل 15 يوماً.

- احتفظ بالأطعمة في مستوعبات مغلقة. قد تنتشر الميكروبات من الأطعمة غير المغلقة مسببة الروائح الكريهة.
- لا تترك الأطعمة التالفة ومنتية الصلاحية في الثلاجة.

6.2. حماية الأسطح البلاستيكية

قد يتلف الزيت المنسكب على الأسطح البلاستيكية السطح، لذا يجب تنظيفه بالماء الساخن فوراً

- لا تستخدم الأدوات الحادة والكاشطة والصابون، مواد التنظيف، المنظفات، الغاز، البنزين، مواد التلميع والمواد المماثلة للتنظيف.
- قم بإذابة معلقة طعام من الكربونات في الماء. بلل قطعة قماش في الماء واعصرها. امسح الجهاز بهذه القماشة وجففه كلياً.
- في غير المنتجات التي تمنع تكون الثلج (No Frost)، يتساقط الماء ويمكن أن يتراكم الثلج بمقدار يصل إلى عرض الإصبع على الجدار الخلفي الداخلي لصندوق الثلاجة. لا تنظفه، ولا تستعمل مطلقاً النفط أو عوامل مماثلة عليه.
- استخدم فقط قطعة قماش من الأنسجة دقيقة رطبة قليلاً لتنظيف السطح الخارجي للمنتج. قد يخدش الإسفنج والأنواع الأخرى من أقمشة التنظيف سطح المنتج.
- احرص على إبعاد الماء عن غطاء المصباح والأجزاء الكهربائية الأخرى.
- نظف الباب بواسطة قماشة رطبة. أخرج جميع المواد الموجودة في الداخل لفصل الباب ورفوف الهيكل. ارفع رفوف الباب للفصل. نظف الرفوف وجففها، ثم ركبها في مكانها ثانية بتمريرها من الأعلى.
- لا تستخدم الماء المحتوي على الكلور أو منتجات التنظيف على السطح الخارجي والأجزاء المطلية بالكروم من الجهاز. يسبب الكلور الصدأ على هذه الأسطح المعدنية.
- لا تستخدم الأدوات الحادة والكاشطة أو الصابون، أو مواد التنظيف المنزلية، المنظفات، البنزين، الشمع، الخ، وإلا ستزول الأختام على الأجزاء البلاستيكية ويحدث تشوه. استخدم ماء فاتر وقماشة ناعمة للتنظيف والتجفيف.

5.16. وضع الطعام

رفوف حجرة المجمد	الأصناف المجمدة المختلفة بما يشمل اللحم، السمك، الأيس كريم، الخضار، الخ.
رفوف حجرة المبرد	أصناف الطعام داخل القصور، الأطباق المغطاة والعلب المغطاة، البيض (في علب مغطاة)
رفوف باب حجرة المبرد	المأكولات والمشروبات الصغيرة والمغلقة
سلة الخضار	الفواكه والخضار
حجرة الطعام الطازج	الأطعمة اليومية (طعام الإفطار، اللحوم التي تستهلك خلال فترة قصيرة)

5.17. منبه فتح الباب (اختياري)

يمكنك سماع منبه صوتي إذا بقي باب الجهاز مفتوحاً لمدة دقيقة. يتوقف المنبه الصوتي عند إغلاق الباب أو الضغط على أي زر على الشاشة (إن توفر).

5.18. الضوء الداخلي

يستخدم الضوء الداخلي مصباح نوع LED . اتصل بخدمة الصيانة المعتمدة بخصوص أية مشاكل تتعلق بهذا المصباح. المصباح (المصابيح) المستخدمة في هذا الجهاز غير مناسبة للإضاءة في الغرف المنزلية. الغرض الأساسي لهذا المصباح هو مساعدة المستخدم لوضع أدوات الطعام في الثلاجة/المجمد بطريقة سهلة وآمنة المصباح (المصابيح) المستخدمة في هذا الجهاز غير مناسبة للإضاءة في الغرف المنزلية. الغرض الأساسي لهذا المصباح هو مساعدة المستخدم لوضع أدوات الطعام في الثلاجة/المجمد بطريقة سهلة وآمنة

5.15. شروط المجمد العميق

يجب أن يشتمل المجمد، IEC 62552 بحسب تعليمات على سعة تجميد 4.5 كغم من الأطعمة عند درجة 18- مئوية أو أقل خلال 24 ساعة لكل 100 لتر من حجم حجرة المجمد. يمكن الاحتفاظ بالأطعمة لفترات طويلة عند درجة حرارة 18- أو أقل. يمكنك المحافظة على نضارة الأطعمة لعدة أشهر (في المجمد العميق أو تحت (درجة 18 مئوية

يجب أن لا تتلامس الأطعمة المراد تجميدها مع الأطعمة المجمدة سلفا في الداخل لتجنب الذوبان الجزئي

5.13. تجميد الأطعمة الطازجة

- للحفاظ على جودة الطعام، يجب تجميد الأطعمة المخزنة في حجرة المجمد بأسرع وقت ممكن بواسطة التجميد السريع.
- يؤدي تجميد الأطعمة عندما تكون طازجة إلى إطالة زمن تخزينها في حجرة المجمد.
- غلف الأطعمة في أغلفة مانعة للهواء وأحكم إغلاقها.
- تأكد من تغليف الأطعمة قبل وضعها في المجمد.
- استخدم مستوعبات المجمد، ورق القصدير والورق المضاد للرطوبة، أو الأكياس البلاستيكية أو مواد تغليف مماثلة بدلا من ورق التغليف التقليدي.
- ميز كل غلاف بكتابة التاريخ عليه قبل التجميد. يسمح لك ذلك بتحديد نضارة كل غلاف في كل مرة يفتح فيها المجمد. خزن الأطعمة الأقدم في الأمام لضمان استخدامها أولا.
- يجب استخدام الأطعمة المجمدة بعد أن تذوب فوراً ولا يجب تجميدها مرة أخرى.
- لا تخرج كميات كبيرة من الطعام مرة واحدة.

5.14. توصيات تخزين الأطعمة المجمدة

- يجب ضبط الحجرة على درجة 18- مئوية على الأقل
1. ضع الأطعمة في المجمد بأسرع وقت ممكن لتجنب ذوبانها.
 2. قبل التجميد، تحقق من "تاريخ الصلاحية" على الغلاف للتأكد من أنها غير منتهية الصلاحية.
 3. تأكد أن غلاف الطعام غير تالف.

إعداد حجرة المبرد	إعداد حجرة المجمد	الوصف
-18°C	4°C	هذا هو الإعداد الافتراضي المفضل
20، -22 أو -24 مئوية	4°C	يوصى بهذه الإعدادات لدرجات الحرارة التي تتعدى 30 مئوية.
التجميد السريع >	4°C	استخدمه لتجميد الأطعمة لفترة قصيرة، وسوف يعود الجهاز إلى الإعدادات السابقة عند انتهاء العملية
18- مئوية أو أقل	2°C	استخدم هذه الإعدادات إذا كنت تعتقد أن حجرة المبرد ليست باردة بما يكفي بسبب درجة حرارة المحيط أو فتح الباب بشكل متكرر

5.9. آلة الثلج وصندوق تخزين الثلج (اختياري)

جئلتا نوكيس. إهناكم في فاهعضو عاملاب جئلتا ملاً أماً
جئلتا جارخلاً جئلتا ملاً كفتد لا. إبيرقتد يتعاسد دعبر ان هاج
90 جئلتا تار جردن يميى لىء قءوجوما رارزلاً قءاإابء مقء
ذندء. لفسلااب جئلتا قوندص لىء جئلتا طقسيسء ءمجرد
جئلتا مبدقتو جئلتا نيزخءة قوندص جارخلاً كئنكمي

إن الهدف من صندوق تخزين الثلج هو تخزين الثلج فقط. لا تملؤه بالماء. فهذا يعرضه للكسر.



5.10 مقصورة الطعام الطازج المحكومة من حيث الرطوبة (FreShelf)

(هذه الخاصية اختيارية)

مع خاصية درج التحكم بالرطوبة تظل معدلات الرطوبة للخضروات والفواكة تحت التحكم ويظل الطعام طازج لمدة أطول.

ننصحك بوضع الخضروات الورقية مثل الخس والسبانخ والخضروات الحساسة لفقدان الرطوبة في وضع أفقي قدر الإمكان في الدرج وليس على جذورها وبوضع رأسي.

أثناء وضع الخضروات يجب أن تأخذ في الاعتبار أن نضعها بوضع جاذبية معين. الخضروات الثقيلة والصلبة يجب وضعها في أسفل الدرج والخضروات الخفيفة والناعمة يجب أن توضع بالأعلى.

لا تترك الخضروات أبداً داخل الدرج في أكياسها. إذا تركت الخضروات في أكياسها، سيُسبب هذا في تطلها في فترة قصيرة. في حالة تلامس الخضروات ببعضها وهو أمر غير صحي، استخدم ورق مثقوب أو أي مادة أخرى مشابهة من مواد التغليف بدلاً من الأكياس.

لا تضع الكمثرى والمشمش والخوخ وغيرها معاً في نفس الدرج مع الخضار والفواكه الأخرى، وعلى وجه الخصوص التفاح والذي به مستوى عال من توليد غاز الإيثيلين. غاز الإيثيلين الذي ينبعث من هذه الفاكهة قد يتسبب في نضج الفاكهة الأخرى بشكل أسرع والتحلل في وقت أقل.

5.11 صانع الجليد

ماكنة الثلج هي غير قابلة للإزالة. يجب أن يكون هناك حاوية الجليد في الجزء السفلي من الجهاز الجليد

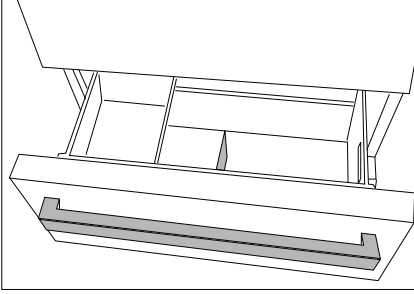

5.12 الجليد مربع

يرجى قراءة تحذيرات بعناية على الحاوية الجليد. الحاوية الجليد يستخدم لجمع الجليد تدفقت آلة الجليد. لا تجعل فيها ماء لجعل الجليد لأنه قد كسر. لم يتم استخدام الحاويات الثلج لتخزين المواد الغذائية.

تحذير: لا تغيير موقع الحاوية الجليد

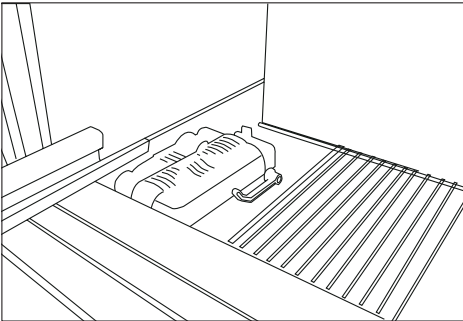

تم تصميم الجزء الدوار الأوسط لمنع الهواء البارد الموجود داخل الثلاجة من التسرب إلى الخارج.

يساعد الجزء الدوار الأوسط في الغلق عندما تضغط 1-
حشيات الباب على سطح الجزء الدوار الأوسط عند غلق أبواب صندوق الثلاجة.

2- هناك سبب آخر لتزويد ثلاجتك بالجزء الدوار الأوسط وهو أنه يزيد من الحجم الصافي لصندوق الثلاجة. تشغل الأجزاء الوسطى القياسية جزءاً من الحجم غير المستخدم في الثلاجة.

3- يجب غلق الجزء الدوار الأوسط في حالة فتح الباب الأيسر لصندوق الثلاجة.

4- يجب ألا يتم فتحه يدوياً. تتحرك عند توجيه الجزء البلاستيكي على الجسم أثناء غلق الباب.

يرجى عدم عصر أية أجزاء من جسدك مثل يديك أو أقدامك... الخ بين الأجزاء المتحركة أثناء استخدام الدرج لتجنب الإصابة.

يمكنك إزالة الفاصل في الدرج عندما تريد تنظيفه.

يمكنك إزالة الأدراج فقط للتنظيف. لا يمكن تجميع الأدراج في مكانها بعد تحميلها في مكانها عند إزالتها.

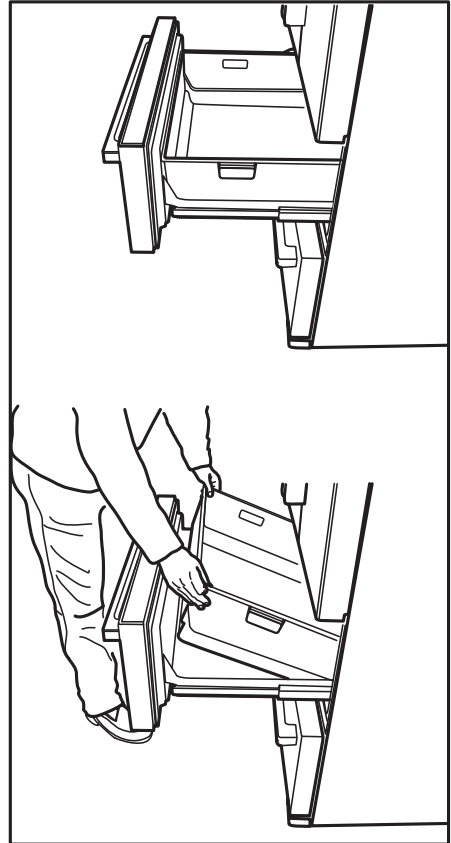
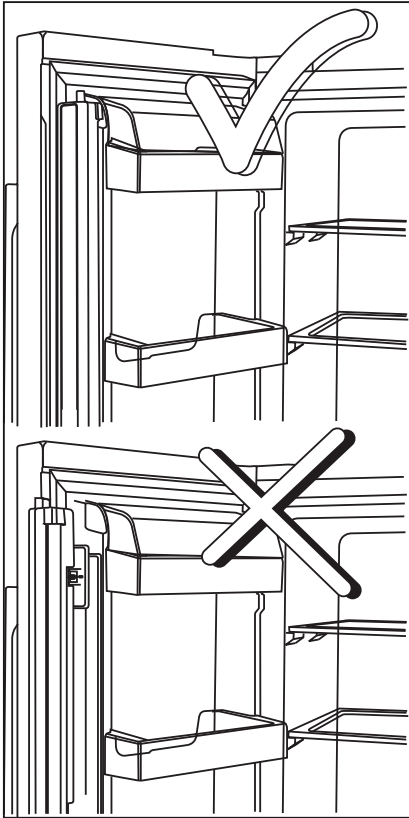

5.5 مولد الأيونات (اختياري)

يعمل نظام توليد الأيونات في مجرى هواء حجرة المبرد على تأيين الهواء. تقوم انبعاثات الأيونات السالبة بإزالة البكتيريا والجزيئات الأخرى المسببة للروائح من الهواء.

5.6 فلتر الروائح (اختياري)

يمنع فلتر الروائح في مجرى هواء حجرة المبرد تشكل الروائح الكريهة.

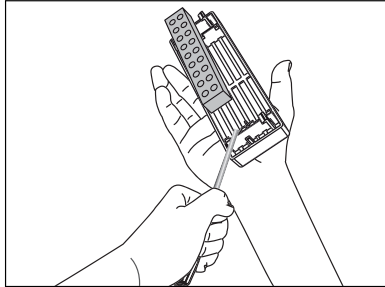
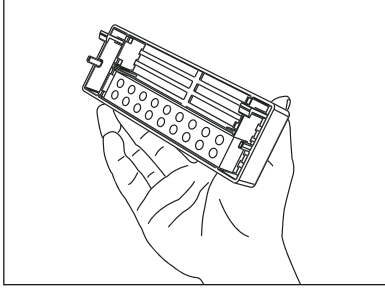
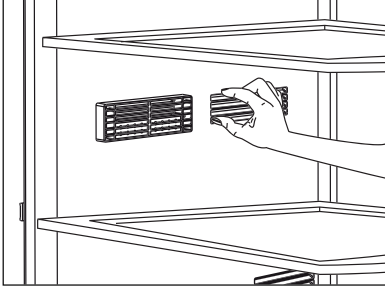

5.2 حجرة درجة الصفر (اختياري)

استخدم هذه الحجرة للحفاظ على الأطعمة المعلبة عند درجات حرارة منخفضة أو منتجات اللحوم للاستهلاك الفوري. لا تضع الفواكه والخضار في هذه الحجرة. يمكنك توسيع حجم الجهاز الداخلي بفك أي من حجرات درجة الصفر. لفك الحجرة، اسحبها ثم ارفعها وأخرجها.

5.3 سلة الخضار

تم تصميم سلة خضار التلاجة للاحتفاظ بنضارة الخضار من خلال المحافظة على الرطوبة. لهذه الغاية، يتم تكثيف التوزيع الكلي للماء البارد في سلة الخضار. احتفظ بالفواكه والخضار في هذه الحجرة. احتفظ بالخضروات ذات الأوراق الخضراء والفواكه بشكل منفصل لإطالة عمرها.

5.4 الضوء الأزرق (اختياري)

تحتوي سلال الخضار على ضوء أزرق. تستمر الخضروات الموجودة في السلة في عملية التمثيل الضوئي تحت تأثير طول موجة الضوء الأزرق لتبقى حية ونضرة.

1. إعداد درجة حرارة حجرة المجمد

يؤدي الضغط على الزر (E) رقم (1) إلى تمكين ضبط درجة حرارة حجرة المجمد على 18، -19، -20، -21، -22، -23، -24، -18.

2. الوضع الاقتصادي

يشير إلى أن الثلجة تعمل في وضع توفير الطاقة. يكون هذا المؤشر نشطا عند ضبط درجة حرارة حجرة المبرد على 18- مئوية أو عند تنشيط التبريد مع توفير الطاقة بواسطة وظيفة الاقتصاد الإضافي. (ECO)

3. حالة الخطأ

ينشط هذا المحس إذا كانت الثلجة لا تبرد بشكل كاف أو في حال خلل المحس. (A)

عندما يكون هذا المؤشر نشطا، يعرض مؤشر درجة حرارة حجرة المجمد "E" ويعرض مؤشر درجة حرارة حجرة المبرد أرقام "1، 2، 3..." الخ. تهدف هذه الأرقام إلى إبلاغ كادر الخدمة عن الخلل.

4. إعداد درجة حرارة حجرة المبرد

بعد الضغط على الزر رقم (4) (E)، يمكن ضبط درجة حرارة حجرة المبرد على 2، 3، 4، 5، 6، 7، 8 على التوالي.

5. التبريد السريع

للتبريد السريع، اضغط على الزر رقم (5)؛ فهذا سينشط مؤشر التبريد السريع (S).

اضغط على هذا الزر مرة أخرى لتعطيل هذه الوظيفة.

استخدم هذه الوظيفة عند وضع الأطعمة الطازجة في حجرة المبرد أو لتبريد الأطعمة بشكل سريع. عند تنشيط هذه الوظيفة، تعمل الثلجة لمدة ساعة.

6. وظيفة الإجازة

عندما تكون وظيفة الإجازة (I) نشطة، يعرض مؤشر درجة حرارة حجرة المبرد الرسم "-" ولأن يتم تنشيط أي عملية تبريد في حجرة التبريد. هذه الوظيفة غير مناسبة لحفظ الطعام في حجرة المبرد. تبقى الحجات الأخرى باردة مع ضبط درجة الحرارة الملائمة لكل حجرة. اضغط على زر وظيفة الإجازة ثانية لإلغاء هذه الوظيفة.



7. قفل لوحة المفاتيح/ إلغاء منبه استبدال الفلتر

اضغط على زر قفل لوحة المفاتيح (L) لتنشيط قفل لوحة المفاتيح. يمكنك استخدام هذه الوظيفة >> أيضا لمنع تغيير إعدادات درجة حرارة الثلجة. يجب استبدال فلتر الثلجة كل 6 أشهر. إذا اتبعت التعليمات في القسم 5.2، ستحسب الثلجة الفترة المتبقية تلقائيا وسيضيء مؤشر منبه استبدال الفلتر (F) عند انتهاء صلاحية الفلتر.

اضغط باستمرار على زر (L) لمدة 3 ثواني لإيقاف ضوء منبه الفلتر.

8. تشغيل/إيقاف صنع الثلج

اضغط على الزر رقم (9) (S) لإلغاء (off) أو تنشيط (on) صنع الثلج.

9. تشغيل/إيقاف الشاشة

اضغط على الزر رقم (10) (off) لإلغاء أو تنشيط (on) تشغيل/إيقاف الشاشة.

10. الوضع الاقتصادي التلقائي

اضغط على زر الاقتصاد التلقائي (E3) رقم (11) لمدة 3 ثواني لتنشيط هذه الوظيفة. إذا بقي الباب مغلقا لفترة طويلة عند تنشيط هذه الوظيفة، يتحول قسم المبرد إلى الوضع الاقتصادي. اضغط على هذا الزر مرة أخرى لتعطيل هذه الوظيفة.

يضيء المؤشر بعد 6 ساعات عندما تصبح وظيفة

الاقتصاد التلقائي نشطة. (E3)

11. التجميد السريع

اضغط على زر (S) رقم (12) من أجل التجميد السريع. اضغط على هذا الزر مرة أخرى لتعطيل هذه الوظيفة.

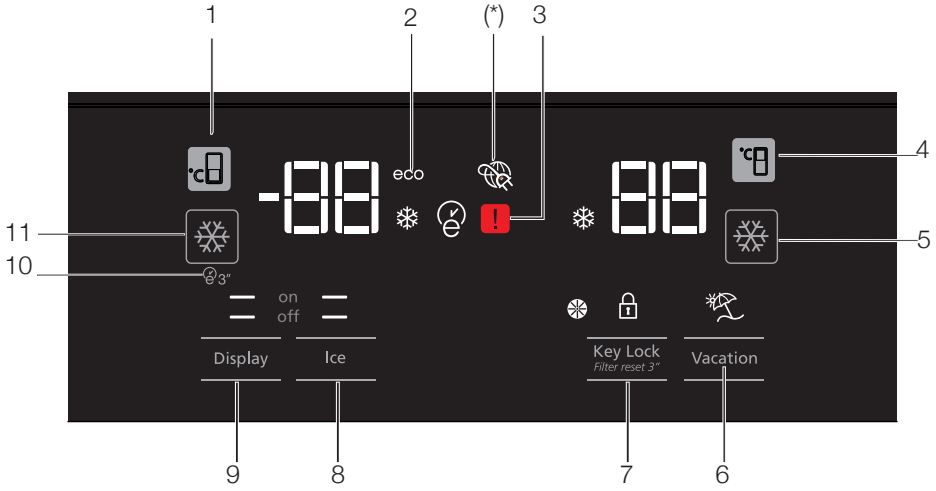

1. إعداد درجة حرارة حجرة المجمد
2. الوضع الاقتصادي
3. حالة الخطأ
4. إعداد درجة حرارة حجرة المبرد
5. التبريد السريع
6. وظيفة الإجازة
7. قفل لوحة المفاتيح/ إلغاء منبه استبدال الفلتر
8. تشغيل/إيقاف صنع الثلج
9. تشغيل/إيقاف الشاشة
10. الوضع الاقتصادي التلقائي
11. التجميد السريع

اختياري: إن الأشكال الموجودة في هذا الدليل مخصصة كمسودات وقد لا تتطابق مع جهازك تماما. إذا كان جهازك لا يشتمل على الأجزاء ذات الصلة، فإن المعلومات تعود لموديلات أخرى.



1. الاستخدام الاقتصادي
تضيء هذه العلامة عند ضبط حجرة المجمد على 18- مئوية وهو الإعداد الأكثر اقتصادا. ينطفئ مؤشر الاستخدام الاقتصادي (ECO) عند اختيار وظيفة التبريد السريع أو التجميد السريع.
 2. منبه ارتفاع درجة الحرارة/ الخلل
يضيء هذا المؤشر (⚠️) في حالة وجود خلل في درجة الحرارة أو كمنبه بوجود خلل.
 3. التبريد السريع
عند تشغيل وظيفة التبريد السريع، يضيء مؤشر التبريد السريع (❄️) ويعرض مؤشر درجة حرارة المبرد القيمة 1. اضغط على زر التبريد السريع مرة أخرى لإلغاء هذه الوظيفة. ينطفئ مؤشر التبريد السريع ويعود إلى الإعداد الطبيعي. يتم إلغاء وظيفة التبريد السريع تلقائيا بعد ساعة واحدة، إلا إذا تم إلغاؤها بواسطة المستخدم. لتبريد كمية كبيرة من الطعام الطازج، اضغط على زر التبريد السريع قبل وضع الطعام في حجرة المبرد.
 3. وظيفة الإجازة
ل لتفعيل وظيفة العطلة، اضغط زر الثلجة السريع (quick fridge button) (رقم 4) لمدة 3 ثوانٍ. هذا سينشط مؤشر وضع الإجازة (⏸️) عندما تكون وظيفة الإجازة نشطة، يعرض مؤشر درجة حرارة حجرة المبرد الرسم " - " - ولن يتم تنشيط أي عملية تبريد في حجرة التبريد. هذه الوظيفة غير مناسبة لحفظ الطعام في حجرة المبرد. تبقى الحجرات الأخرى باردة مع ضبط درجة الحرارة الملائمة لكل حجرة. اضغط على زر وظيفة الإجازة ثانية لإلغاء هذه الوظيفة.
 4. إعداد درجة حرارة حجرة المبرد
بعد الضغط على الزر رقم (5)، يمكن ضبط درجة حرارة حجرة المبرد على 2, 3, 4, 5, 6, 7, 8, 1 و 1 على التوالي (⚙️).
 - 1.5 توفير الطاقة (إيقاف الشاشة)
يؤدي الضغط على الزر (⏻) إلى إضاءة علامة توفير الطاقة (⏻) ويتم تنشيط وظيفة توفير الطاقة. يعمل تنشيط وظيفة توفير الطاقة إلى إيقاف جميع العلامات الأخرى على الشاشة. عندما تكون وظيفة توفير الطاقة نشطة، يعمل الضغط على أي زر أو فتح الباب إلى تنشيط وظيفة توفير الطاقة وتعود إشارات الشاشة إلى طبيعتها. إن الضغط على زر (⏻) مرة أخرى يوقف إشارة توفير الطاقة ويعطل وظيفة توفير الطاقة.
 - 2.6 إلغاء التحذير:
- في حال إنقطاع التيار الكهربائي/ تحذير من درجة الحرارة المرتفعة، بعد التحقق من الطعام الموجود في مقصورة الثلجة اضغط على زر الإنذار لمسح التحذير.
6. قفل لوحة المفاتيح
اضغط على زر إطفاء العرض (رقم 6) ، في وقت واحد لمدة 3 ثوانٍ. سوف تضيء علامة قفل لوحة المفاتيح وسوف يتم تنشيط قفل لوحة المفاتيح. لن تكون الأزرار نشطة عندما يكون قفل لوحة المفاتيح مفعلاً. اضغط على زر إطفاء العرض مرة أخرى لمدة 3 ثوانٍ. سوف يتم إطفاء قفل لوحة المفاتيح و سيتم حينها إلغاء تنشيط وضع قفل لوحة المفاتيح. اضغط على زر إطفاء العرض لمنع تغيير إعدادات درجة حرارة الثلجة.
7. الوضع الاقتصادي
لتنشيط وظيفة الوضع الاقتصادي، اضغط باستمرار على زر الوضع الاقتصادي لمدة ثانية واحدة. عندما تكون هذه الوظيفة نشطة، يتحول المجمد إلى الوضع الاقتصادي بعد 6 ساعات على الأقل ويضيء مؤشر الاستخدام الاقتصادي. لتعطيل وظيفة الوضع الاقتصادي (⏻)، اضغط باستمرار على زر وظيفة الوضع الاقتصادي لمدة 3 ثوانٍ. يضيء المؤشر بعد 6 ساعات عندما تصبح وظيفة الوضع الاقتصادي نشطة.
8. إعداد درجة حرارة حجرة المبرد
تعتبر درجة الحرارة في حجرة المجمد قابلة للتعديل. يؤدي الضغط على الزر رقم (9) إلى تمكين ضبط درجة حرارة حجرة المجمد على 18، -19، -20، -21، -22، -23 و -24. (⚙️)
9. التجميد السريع
للتجميد السريع، اضغط على الزر رقم (10)؛ فهذا سينشط مؤشر التجميد السريع (❄️). عند تشغيل وظيفة التجميد السريع، يضيء مؤشر التجميد السريع ويعرض مؤشر درجة حرارة حجرة المجمد القيمة 27-. اضغط على زر التجميد السريع (❄️) مرة أخرى لإلغاء هذه الوظيفة. ينطفئ مؤشر التجميد السريع ويعود إلى الإعداد الطبيعي. يتم إلغاء وظيفة التجميد السريع تلقائيا بعد 24 ساعة، إلا إذا تم إلغاؤها بواسطة المستخدم. لتجميد كمية كبيرة من الطعام الطازج، اضغط على زر التجميد السريع قبل وضع الطعام في حجرة المجمد.

اختياري: إن الأشكال الموجودة في هذا الدليل مخصصة كمسودات وقد لا تتطابق مع جهازك تماما. إذا كان جهازك لا يشتمل على الأجزاء ذات الصلة، فإن المعلومات تعود لموديلات أخرى.



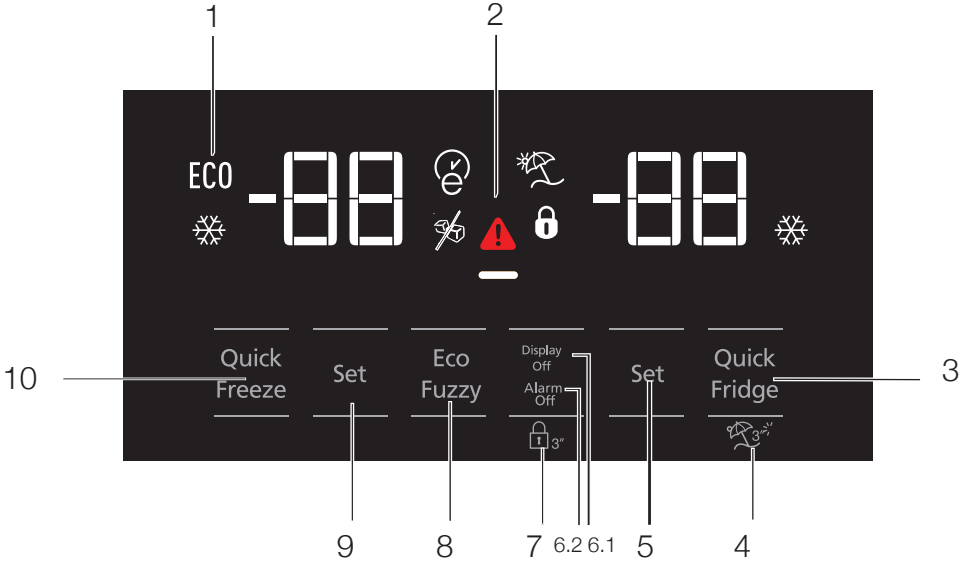

1. الاستخدام الاقتصادي
2. منبه ارتفاع درجة الحرارة/ الخلل
3. التبريد السريع
4. وظيفة الإجازة
5. إعداد درجة حرارة حجرة المبرد
6. توفير الطاقة (إيقاف الشاشة)/ إلغاء التحذير
7. قفل لوحة المفاتيح
8. الوضع الاقتصادي
9. إعداد درجة حرارة حجرة المبرد
10. التجميد السريع

*اختياري: إن الأشكال الموجودة في هذا الدليل مخصصة كمسودات وقد لا تتطابق مع جهازك تماما. إذا كان جهازك لا يشمل على الأجزاء ذات الصلة، فإن المعلومات تعود لموديلات أخرى.



1. مؤشر حجرة المبرد

يعمل ضوء حجرة المبرد عند تعديل درجة حرارة حجرة المبرد.

2. مؤشر حالة الخطأ

ينشط هذا المجس إذا كانت الثلاجة لا تبرد بشكل كاف أو في حال خلل المجس. عندما يكون هذا المؤشر نشطاً، يعرض مؤشر درجة حرارة حجرة المبرد "E" ويعرض مؤشر درجة حرارة حجرة المبرد أرقام "1، 2، 3..." الخ. تهدف هذه الأرقام إلى إبلاغ كادر الخدمة عن الخلل.

3. مؤشر درجة الحرارة

يشير إلى درجة حرارة حجرتي المجمد والمبرد.

4. زر وظيفة الإجازة

لتفعيل هذه الوظيفة، اضغط باستمرار على زر الإجازة لمدة 3 ثواني. عندما تكون وظيفة الإجازة نشطة، يعرض مؤشر درجة حرارة حجرة المبرد الرسم " - " ولن يتم تنشيط أي عملية تبريد في حجرة التبريد. هذه الوظيفة غير مناسبة لحفظ الطعام في حجرة المبرد. تبقى الحجرات الأخرى باردة مع ضبط درجة الحرارة الملائمة لكل حجرة.

اضغط على زر الإجازة () ثانية لإلغاء هذه الوظيفة.

5. زر تعديل درجة الحرارة

تتباين درجة حرارة كل غرفة بين -24 ، -18 و 8 إلى 1 درجة مئوية.

6. زر اختيار الحجرة

استخدم زر اختيار حجرة الثلاجة للتبديل بين حجرتي المبرد والمجمد.

7. مؤشر حجرة المبرد

يعمل ضوء حجرة المجمد عند تعديل درجة حرارة حجرة المبرد.

8. مؤشر الوضع الاقتصادي

يشير إلى أن الثلاجة تعمل في وضع توفير الطاقة. يكون هذا المؤشر نشطاً عند ضبط درجة حرارة حجرة المبرد على 18- مئوية.

9. مؤشر وظيفة الإجازة

يشير إلى أن وظيفة الإجازة نشطة.

5.1 لوحة المؤشرات

قد تتباين ألواح المؤشرات بناء على موديل جهازك
ستساعدك الوظائف الصوتية والبصرية للوحة المؤشرات على استخدام الثلاجة

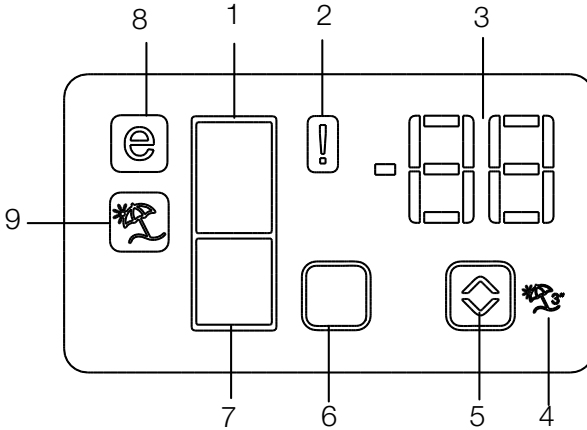

1. مؤشر حجرة المبرد
2. مؤشر حالة الخطأ
3. مؤشر درجة الحرارة
4. زر وظيفة الإجازة
5. زر تعديل درجة الحرارة
6. زر اختيار الحجرة
7. مؤشر حجرة المبرد
8. مؤشر الوضع الاقتصادي
9. مؤشر وظيفة الإجازة
*اختياري

*اختياري: إن الأشكال الموجودة في هذا الدليل مخصصة كمسودات وقد لا تتطابق مع جهازك تماما. إذا كان جهازك لا يشمل على الأجزاء ذات الصلة، فإن المعلومات تعود لموديلات أخرى.



4.1 إجراءات توفير الطاقة

4.2 الاستخدام لأول مرة

قبل استخدام ثلاجتك، تأكد من إجراء الإعدادات الضرورية انسجاما مع التعليمات المذكورة في أقسام "تعليمات السلامة والبيئة" و"التركيب".

دع الجهاز يعمل بدون طعام في الداخل لمدة 6 ساعات ولا تفتح الباب، إلا إذا كان ذلك ضروريا للغاية.

يمكن سماع صوت عندما يعمل الضاغط. من الطبيعي أن تسمع صوتا حتى عندما يكون الضاغط غير نشط، نظرا للسوائل والغازات المضغوطة في نظام التبريد.



ومن الطبيعي أن تكون الحواف الأمامية للثلاجة ساخنة. تم تصميم هذه الأجزاء بحيث تسخن لمنع التكاثف.



في بعض الموديلات، تتوقف لوحة الأدوات 5 دقائق بعد إغلاق الباب. سيتم إعادة تفعيلها عند فتح الباب أو الضغط على أي مفتاح.



بسبب توصيل الجهاز بنظام توفير الطاقة الإلكتروني أضرارا، فقد يتلف المنتج.



- لا تدع أبواب الثلاجة مفتوحة لفترات طويلة.
- لا تضع الأطعمة أو المشروبات الساخنة في الثلاجة.
- لا تضع كميات مفرطة في الثلاجة؛ إن إعاقة تدفق الهواء الداخلي يقلل من قدرة التبريد.
- تم قياس قيمة استهلاك الطاقة المحددة للثلاجة مع فك الرف العلوي لحجرة المبرد، وبقاء الرفوف الأخرى والجوارير السفلية في مكانها وتحت أقصى حمولة. يمكن استخدام الرف الزجاجي العلوي بناء على شكل وحجم الطعام المراد تجميده.
- بناء على سمات المنتج، تضمن إذابة الأطعمة المجمدة في حجرة المبرد توفير الطاقة والمحافظة على جودة الطعام.
- يجب استخدام السلال/الجوارير التي تزود مع حجرة التبريد دائما لتقليل استهلاك الطاقة ومن أجل ظروف تخزين أفضل.
- إن احتكاك الطعام مع مجس درجة الحرارة في حجرة المجمد قد يزيد من استهلاك الطاقة في الجهاز. لذا يجب تجنب الاحتكاك مع المجس.
- تأكد أن الأطعمة لا تلامس مجس درجة حرارة حجرة المبرد المذكور أدناه.

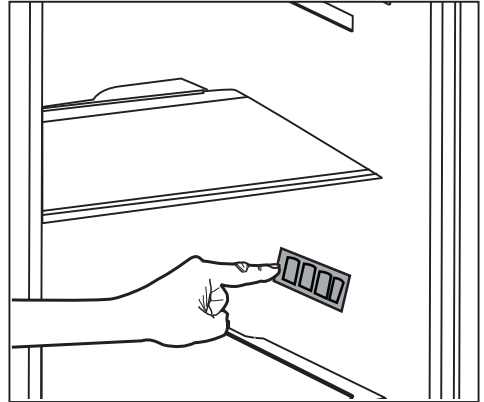

قد تفيض بعض قطرات الماء بعد فك الغطاء؛ هذا أمر طبيعي.



3. ضع غطاء فلتر الماء على الآلة واضغط لقفله في

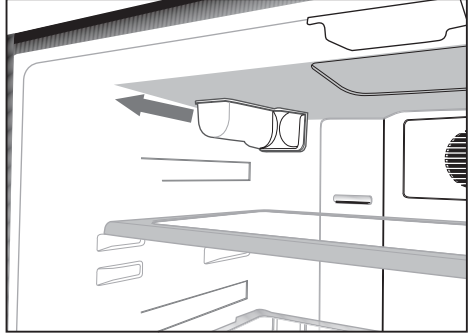

مكانه.

4. اضغط على زر "التلج" على الشاشة مرة أخرى

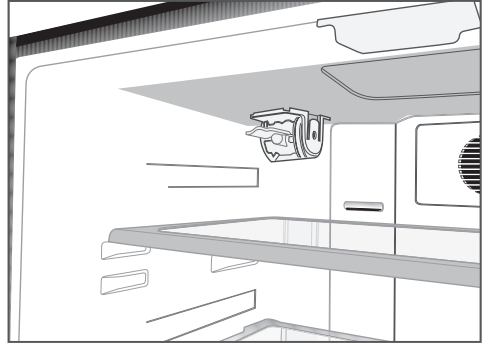

لإلغاء وضع "إيقاف التلج".

يعمل فلتر الماء على إزالة جزيئات غريبة معينة من الماء. لكنه لا يزيل الكائنات الدقيقة من الماء.



انظر القسم 5.2 الخاص بتنشيط فترة استبدال الفلتر.



الفلتر. قم بتشغيل-إيقاف المؤشر بواسطة زر "التلج" على الشاشة.

3.9.2 الفلتر الداخلي

يتم تركيب الفلتر الداخلي المزود مع الجهاز عند التوصيل؛ يرجى اتباع التعليمات أدناه لتركيب الفلتر.
1. يجب أن يكون مؤشر "إيقاف التلج" نشطاً أثناء تركيب

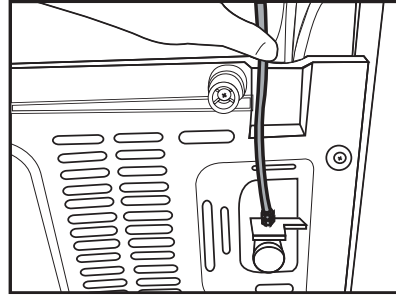
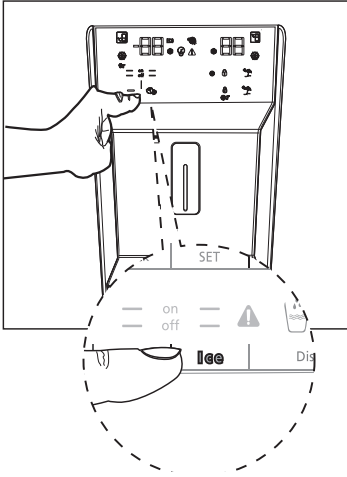

خط الماء:

2. ضع غطاء فلتر الماء على الآلة واضغط لقلبه في

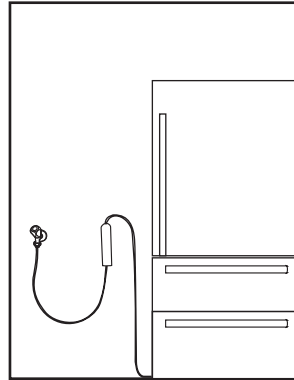

خط الماء:

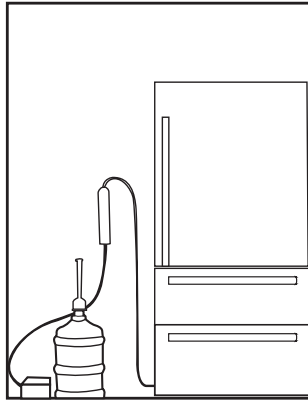

لا تستخدم أول 10 أكواب من الماء بعد توصيل الفلتر.



3.9.1 تركيب الفلتر الخارجي على الجدار (اختياري)

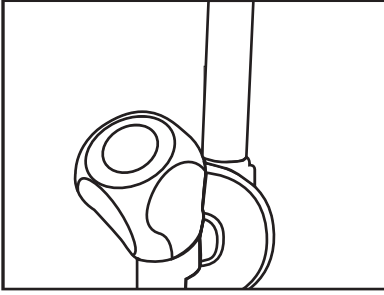

بعد إجراء التوصيل، يجب أن يبدو مثل الشكل أدناه

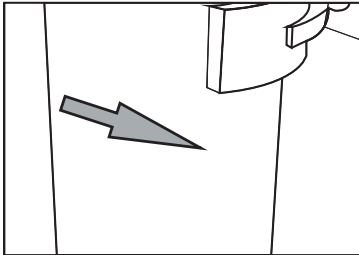
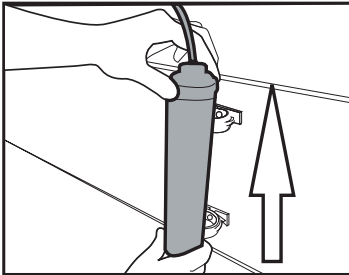
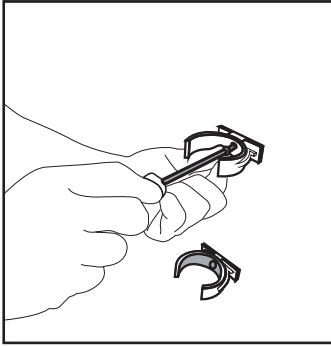

تحذير: لا تثبت الفلتر على المنتج.



تحقق للتأكد من وجود القطع التالية مع جهازك:

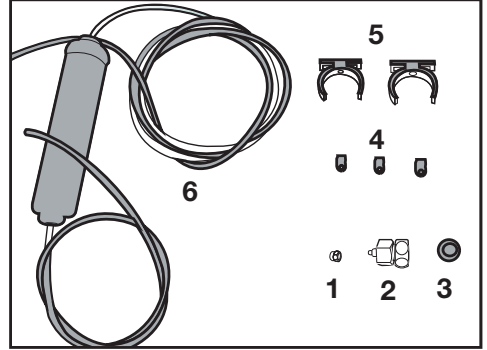

1. موصل (1 قطعة): يستخدم لتوصيل خرطوم الماء بظهر الجهاز.
 2. وصلة الحنفية (1 قطعة): يستخدم للتوصيل إلى مصدر الماء البارد.
 3. فلتر مسامي (1 قطعة)
 4. مشبك الخرطوم (3 قطع): يستخدم لتثبيت خرطوم الماء على الجدار.
 5. أداة توصيل الفلتر (2 قطعة) تستخدم لتثبيت الفلتر على الجدار.
 6. فلتر الماء (1 قطعة): يستخدم لتوصيل الجهاز بمصدر الماء. إن فلتر الماء غير ضروري عند استخدام القارورة.
1. أوصل وصلة الصنبور بصمام الماء الرئيسي.
 2. حدد مكان تثبيت الفلتر الخارجي. ثبت أداة تركيب الفلتر (5) على الجدار.
 3. ثبت الفلتر بوضع رأسي على أداة توصيل الفلتر كما يشير الملصق. (6)
 4. ثبت خرطوم الماء الممتد من أعلى الفلتر إلى وصلة الماء (انظر 3.6).

2. أوصل الطرف الآخر لخرطوم الماء بمضخة الماء بدفع الخرطوم في مدخل خرطوم المضخة.

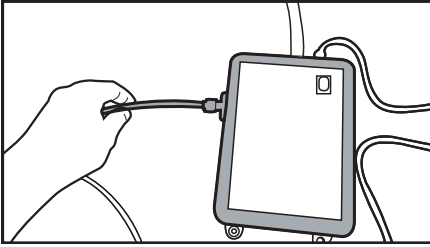

3. ركب وشد خرطوم المضخة داخل القارورة.

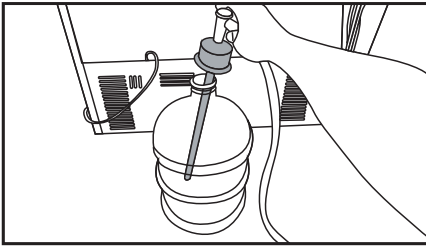

4. حال الانتهاء من التوصيل، أوصل مضخة الماء بالكهرباء وشغلها.

4. ركب الموصل على وصلة الصنبور وشده بواسطة اليد أو أداة.

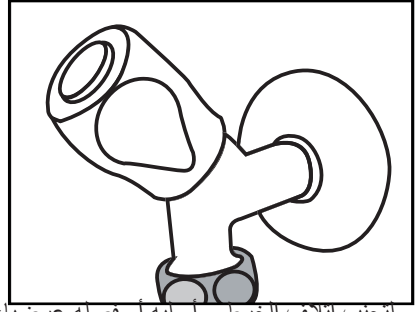

5. لتجنب إتلاف الخرطوم أو ليه أو فصله عرضياً، استخدم المشابك المزودة لتثبيت خرطوم الماء كما يجب.

6.

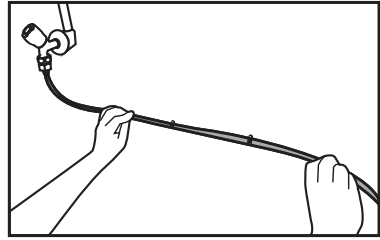

تحذير: بعد فتح الصنبور، تأكد من عدم وجود تسرب للماء على طرفي خرطوم الماء. في حال وجود تسرب، أوقف الصمام وشد جميع التوصيلات باستخدام مفتاح ربط أنابيب أو كمامة.



3.8. للمنتجات التي تستخدم قوارير الماء

(اختياري)

لإستخدام قارورة مع توصيل الماء بالجهاز، يجب استعمال مضخة الماء المعتمدة من مركز الصيانة المخول.

1. أوصل أحد أطراف خرطوم الماء المزود مع المضخة بالجهاز (انظر 3.6) واتبع التعليمات أدناه.

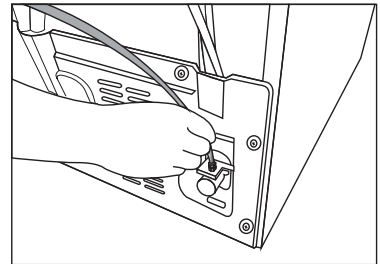

3.9. فلتر الماء

(اختياري)

قد يحتوي هذا المنتج على فلتر داخلي أو خارجي بناء على الموديل. لتركيب فلتر الماء، اتبع التعليمات أدناه

يرجى الانتظار 2 - 3 دقائق بعد تشغيل المضخة لتحقيق الفعالية المرغوبة.



انظر كذلك دليل استخدام المضخة فيما يخص توصيل الماء.



ليس هناك حاجة لفلتر الماء عند استخدام القارورة.



3.7. التوصيل مع مصدر الماء الرئيسي (اختياري)

لاستخدام الجهاز للتوصيل إلى مصدر الماء البارد، يجب تركيب موصل صمام قياسي 2/1 بوصة على مصدر الماء البارد في منزلك. إذا لم يتوفر الموصل أو إن كنت غير متأكد، استدع سمكري مؤهل.
1. افصل الموصل (1) عن وصلة الصنبور (2).

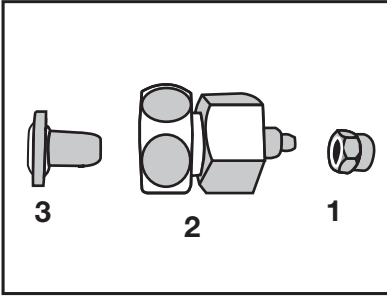

2. أوصل وصلة الصنبور بصمام الماء الرئيسي.

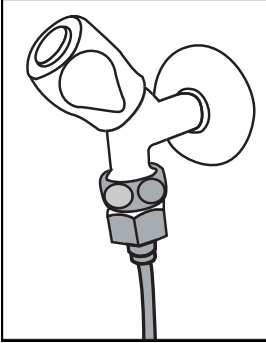

3. ركب الموصل على خرطوم الماء.

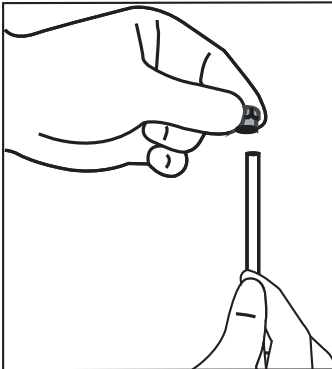

3.6. توصيل خرطوم الماء بالمنتج

لتوصيل خرطوم الماء بالجهاز، اتبع التعليمات أدناه.
1. فك الموصل الموجود على وصلة فوهة الخرطوم على ظهر المنتج ومرر الخرطوم عبر الموصل.

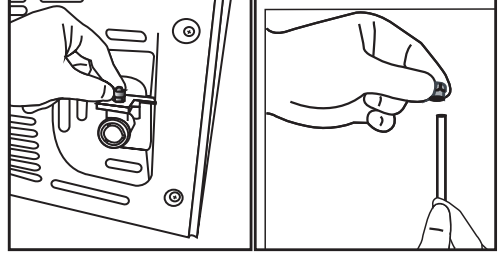

2. اضغط على خرطوم الماء بشدة وأوصل وصلة فوهة الخرطوم.

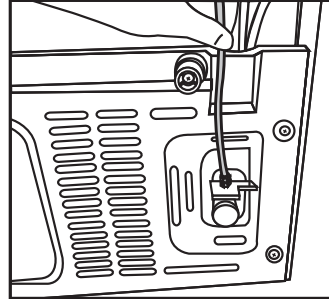

3. شد الموصل يدويا لتركيبه على وصلة فوهة الخرطوم. يمكنك أيضا شد الموصل بواسطة مفتاح ربط أنابيب أو كماشة.

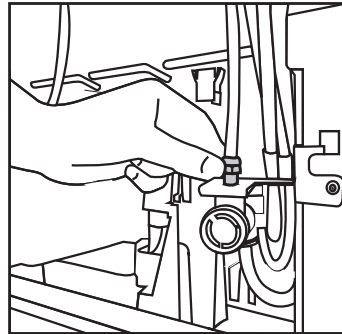

4. أوصل الطرف الآخر من الخرطوم بمصدر الماء (انظر قسم 3.7) أو استخدم قارورة مع مضخة الماء (انظر قسم 3.8).

3.5. توصيل الماء (اختياري)

تحذير: افصل الجهاز ومضخة الماء (إن وجدت) عن الكهرباء أثناء التوصيل.



يجب إجراء توصيلات الماء الرئيسية والفلتر وقارورة الماء بواسطة خدمة الصيانة المعتمدة. يمكن توصيل الجهاز بقارورة ماء أو مباشرة بمصدر الماء الرئيسي، بناءً على الموديل. لإجراء التوصيل، يجب توصيل خرطوم الماء بالجهاز أولاً. تحقق للتأكد من وجود القطع التالية مع جهازك:

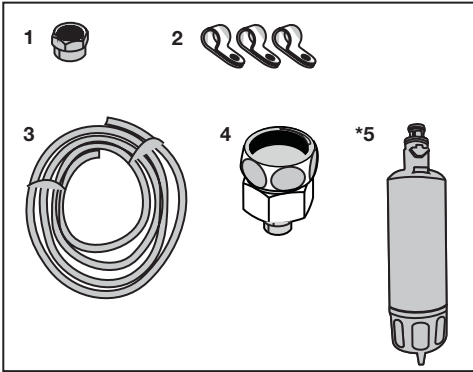

1. موصل (1 قطعة): يستخدم لتوصيل خرطوم الماء بظهر الجهاز.
2. مشبك الخرطوم (3 قطع): يستخدم لتثبيت خرطوم الماء على الجدار.
3. خرطوم الماء (1 قطعة، قطر 5 متر 4/1 بوصة): يستخدم لتوصيل الماء.
4. وصلة الحنفية (1 قطعة): تحتوي على فلتر مسامي، يستخدم للتوصيل إلى مصدر الماء البارد.
5. فلتر الماء (1 قطعة* اختياري): يستخدم لتوصيل الجهاز بمصدر الماء. ليس هناك حاجة لفلتر الماء إذا كانت وصلة القارورة متوفرة.

3.3. ضبط القواعد

إن لم يكن الجهاز في وضع متوازن، اضبط القواعد الأمامية القابلة للتعديل بإدارتها إلى اليمين أو اليسار

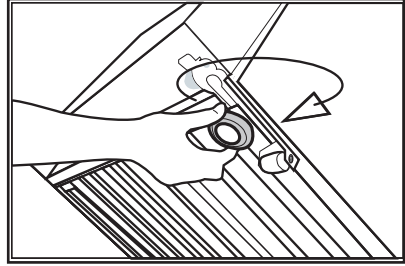

3.4. توصيل الطاقة

تحذير: لا تستخدم أدوات التطويل أو المقابس المتعددة في توصيل الطاقة.



تحذير: يجب استبدال كبل الطاقة التالف بواسطة خدمة الصيانة المعتمدة.



عند وضع مبردتين في وضع محاذاة، اترك 4 سم على الأقل بين الوحدتين.



- لا تتحمل شركتنا المسؤولية عن أية أضرار بسبب الاستعمال بدون تأريض وتوصيل الطاقة طبقاً للأنظمة المحلية.
- يجب أن يكون قابس كبل الطاقة سهل الوصول للتركيب.
- أوصل التالجة بمقبس موزع بفولطية 220-240 فولط/50 هيرتز. يجب أن يشتمل القابس على صمام 10-16 أمبير.
- لا تستخدم قابسا متعدد المجموعات مع أو بدون كبل تطويل بين مقبس الجدار والتالجة. التركيب.

3.2 تثبيت الأوتاد البلاستيكية

استخدم الأوتاد البلاستيكية المزودة مع الجهاز لتوفير مساحة كافية لتوزيع الهواء بين الجهاز والجدار.

1. لتثبيت الأوتاد، فك البراغي الموجودة على المنتج واستخدم البراغي المزودة مع الأوتاد.

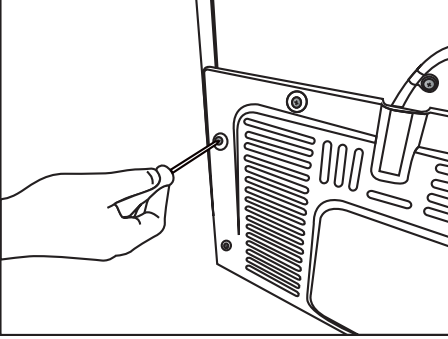

2. ركب وتدئين على غطاء التهوية كما هو موضح في الشكل.

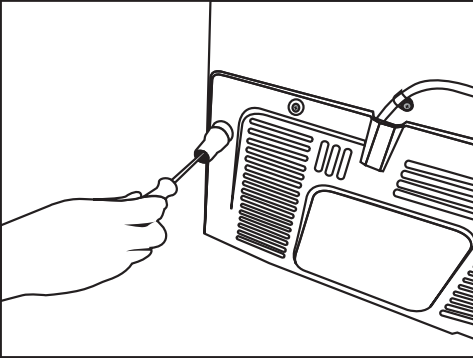

3.1 المكان المناسب للتركيب

اتصل بخدمة الصيانة المعتمدة من أجل تركيب الجهاز. لإعداد الجهاز للتركيب، انظر المعلومات في دليل المستخدم وتأكد أن منافع الكهرباء والماء كما هو مطلوب. إن لم يكن الأمر كذلك، استدع فني كهرباء وسمكري لتجهيز المنافع حسب الضرورة.

i تحذير: لا يتحمل المصنع أية مسؤولية عن الأضرار الناجمة عن الأعمال المنفذة بواسطة أشخاص غير مرخصين.

i تحذير: يجب فصل كبل طاقة الجهاز أثناء التركيب. قد يؤدي الإخفاق في ذلك إلى الموت أو إصابات خطيرة!

i تحذير: إذا كان حجم الباب ضيقا لدخول الجهاز، قم بفك الباب وأدر الجهاز إلى جانبه؛ إذا لم ينجح ذلك، اتصل بخدمة الصيانة المعتمدة.

- ضع الجهاز على سطح منبسط لتجنب الاهتزاز.
- ضع الجهاز على بعد 30 سم على الأقل من المدفأة والموقد مصادر الحرارة الأخرى و5 سم على الأقل من الأفران الكهربائية.
- لا تعرض الجهاز لأشعة الشمس المباشرة أو تبقية في أماكن رطبة.
- يتطلب الجهاز توزيعا كافيا للهواء حتى يعمل بشكل فعال. إذا كنت ستضع الجهاز في فجوة، تذكر ترك 5 سم على الأقل بين الجهاز والسقف والجدران.
- لا تضع الجهاز في أماكن تقل فيها درجة الحرارة عن -5 درجة مئوية.

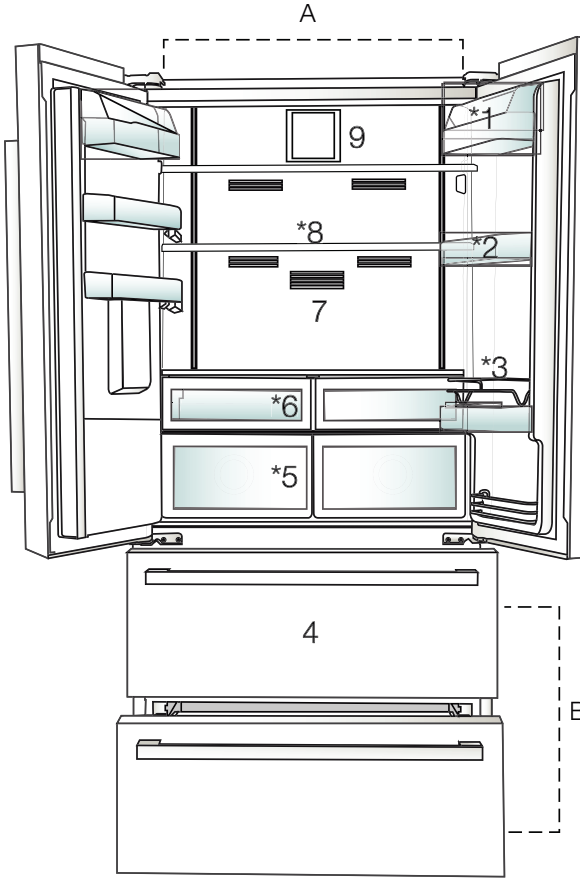

- A-حجرة المبرد**
B-حجرة المجمد
1.حجرة الزبدة والجبن
2.رفوف باب حجرة المبرد
3.سلك المأوى
4.حجرات تخزين الأطعمة المجمدة
5.سلال الخضار
6.حجرة درجة الصفر
7.فلتر الروائح
8.الرفوف الزجاجية
9.مروحة

*اختياري: إن الأشكال المذكورة في دليل المستخدم هذا هي تخطيطه وقد لا تتطابق مع جهازك تماما. إذا كان جهازك لا يشمل على الأجزاء ذات الصلة، فإن المعلومات تعود لموديلات أخرى.



1.5. الامتثال لتوجيهات حظر المواد الخطرة:
 • هذا المنتج متوافق مع توجيهات WEEE EU (2011/65/EU). وهو لا يحتوي على مواد ضارة أو محظورة محددة في التوجيهات.

1.6. معلومات الغلاف
 • تم تصنيع مواد تغليف المنتج من مواد قابلة لإعادة التدوير طبقاً لأنظمة البيئة الوطنية. لا تتخلص من مواد التغليف مع النفايات المنزلية وغيرها. قم بنقلها إلى نقاط تجميع مواد التغليف المحددة من قبل السلطات المحلية.

• لا تركبه على مدخل الماء الساخن. يجب أخذ الحيطة من خطر تجمد الخرطوم. يجب أن تكون درجة حرارة الماء 33 ف (0.6 م) كحد أدنى و100 ف (38 م) كحد أقصى.
 • استعمل ماء الشرب فقط.

1.3. الاستخدام المخصص
 • هذا المنتج مصمم للاستخدام المنزلي. وهو غير ملائم للاستخدام التجاري أو العام.
 • يجب استخدام الجهاز لتخزين الطعام والشراب فقط.
 • لا تترك المواد الحساسة التي تتطلب درجات حرارة تحت السيطرة في الثلاجة (اللحاحات، الأدوية الحساسة للحرارة، اللوازم الطبية، الخ).
 • لا يتحمل المصنع أية مسؤولية عن أي ضرر بسبب سوء الاستعمال أو التعامل.
 • سيتم توفير قطع غيار أصلية لمدة 10 أعوامًا، بعد تاريخ الشراء المنتج

1.4. سلامة الأطفال
 • احتفظ بمواد التغليف بعيداً عن متناول الأطفال.
 • لا تسمح للأطفال بالعبث بالجهاز.
 • إذا كان ألباب الجهاز قفل، احتفظ بالمفتاح بعيداً عن متناول الأطفال.
 • الامتثال للتوجيهات الخاصة بنفايات الأجهزة الإلكترونية والكهربائية والتخلص منها:

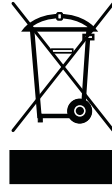

• هذا المنتج متوافق مع توجيهات EU (WEEE 2012/19/EU). يحمل هذا المنتج رمز تصنيف التلخ من الأجهزة الكهربائية والإلكترونية (WEEE).
 تم تصنيع هذا المنتج بقطع ومواد عالية الجودة يمكن إعادة استخدامها وهي مناسبة لإعادة التدوير. لا تتخلص من المنتجات التالفة مع النفايات المنزلية العادية والأخرى عند انتهاء عمر الجهاز. بل يجب أخذه إلى مركز التجميع لتدوير الأجهزة الكهربائية والإلكترونية. يرجى استشارة السلطات المحلية لمعرفة مراكز التجميع.

- لا تطأ أو تتكئ على الباب والجوارير وأجزاء مماثلة من الثلاجة. سيؤدي ذلك إلى سقوط الجهاز وتضرر أجزائه.
- احذر أن يعلق كبل الطاقة.

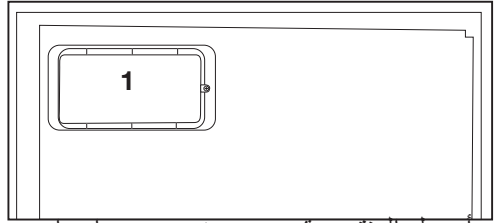
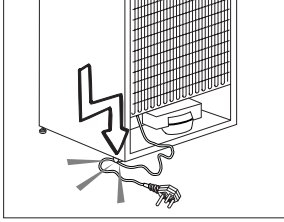
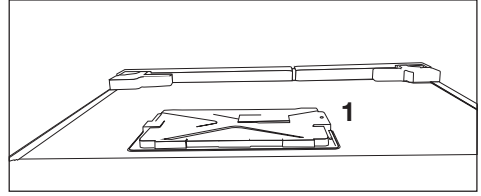

1.2. تحذير HC

- إذا كان المنتج يشتمل على نظام تبريد باستخدام غاز R600a ، احذر حتى تتجنب أضرار نظام التبريد وأنبويه أثناء استخدام الجهاز وتحريكه. هذا الغاز سريع الاشتعال. إذا تعرض نظام التبريد للتلف، أبعد الجهاز عن مصادر الحريق وقم بنهوية الغرفة فوراً.

يشير الملصق على الجهة الداخلية اليسرى إلى نوع الغاز المستعمل في المنتج.



- أوصل المنتج بمقيس مؤرض. يجب إجراء التأريض بواسطة فني كهرباء مؤهل.
- إذا كان الجهاز يحتوي على مصابيح من نوع LED ، اتصل بخدمة الصيانة المعتمدة لاستبدالها أو اتصل بها في حال حدوث أية مشاكل.
- لا تلمس الأطعمة المجمدة بأيدي مبتلة! فقد تلتصق بيديك!
- لا تخزن العبوات الزجاجية أو علب المشروبات في حجرة المجمد. فقد تنفجر!
- ضع السوائل بوضع رأسي بعد إغلاق الغطاء بإحكام.
- لا ترش المواد سريعة الاشتعال قرب الجهاز، فقد يحترق أو ينفجر.
- لا تحتفظ بالمواد سريعة الاشتعال والمنتجات المحتوية على غاز سريع الاشتعال (مواد الرش، الخ) في الثلاجة.
- لا تضع مستوعبات السوائل على الجهاز. قد يتسبب رش الماء على جزء كهربائي بصدمة كهربائية أو خطر الحريق.
- يؤدي تعريض المنتج للمطر والثلج وأشعة الشمس والرياح إلى أضرار كهربائية. عند تغيير مكان الجهاز، لا تسحب من مقبض الباب. فقد ينفك المقبض.
- احذر لكي لا يعلق أي جزء من يديك أو جسمك في أية أجزاء متحركة داخل الجهاز.

- ### 1.1.2 للموديلات المحتوية على موزع ماء
- يجب أن يكون ضغط مدخل الماء البارد 90psi كحد أقصى (620 kPa). إذا تجاوز ضغط الماء 80 550 (kPa)، استخدم صمام حد الضغط في نظامك الرئيسي. إذا كنت لا تعلم كيف تفحص ضغط الماء الخاص بك، اطلب المساعدة من سمكري متخصص.
 - إذا ظهر خطر تأثير الطرق المائي أثناء التركيب، استخدم معدات منع الطرق المائي في التركيب دائماً. استشر سمكري متخصص إن لم تكن متأكدًا من عدم وجود تأثير للطرق المائي في التركيب.

يوضح هذا الجزء تعليمات السلامة اللازمة لمنع خطر الإصابة والضرر المادي. يؤدي الإخفاق في التقيد بهذه التعليمات إلى بطلان جميع ضمانات الجهاز.

الغرض المخصص

تحذير: حافظ على فتحات التهوية في تجويف الجهاز أوفي البنية المدمجة خالية من الانسداد.	
تحذير: لا تستخدم الأجهزة الميكانيكية أو الوسائل الأخرى لتسريع عملية إزالة الصقيع. غير تلك التي يوصي بها المصنع.	
تحذير: لا تتلف الدائرة الكهربائية لمادة التبريد.	
تحذير: لا تستخدم الأجهزة الكهربائية في حجرة المؤن في الجهاز إلا إذا كانت من النوع الذي يوصي بها المصنع.	
تحذير: لا تقم بتخزين المواد المتفجرة مثل عبء الأبروسول حيث تحتوي تلك العبء على مواد قابلة للاشتعال.	

هذا الجهاز مصمم للاستخدام المنزلي والتطبيقات المماثلة مثل

- مناطق كادر الطبخ في المتاجر والمكاتب وبيئات العمل الأخرى:

- المزارع و النزلاء في الفنادق وفنادق الطرق والبيئات السكنية المماثلة: أماكن المبيت والإفطار:

- أماكن المبيت والإفطار:

- عمليات التموين والتطبيقات المماثلة في غير محلات التجزئة.

1.1. السلامة العامة

• لا يجوز استخدام هذا الجهاز بواسطة أشخاص يعانون من عجز بدني أو حسي أو عقلي، دون معرفة وخبرة كافية أو بواسطة الأطفال. يمكن استخدام الجهاز من قبل هؤلاء الأشخاص فقط تحت إشراف وتوجيه شخص مسؤول عن سلامتهم. لا يجب السماح للأطفال باللعب بهذا الجهاز.

• في حال حدوث عطل، افصل الجهاز عن الكهرباء.
• بعد فصله عن الكهرباء، انتظر 5 دقائق على الأقل قبل توصيله مرة أخرى. افصل الجهاز عن الكهرباء في حال عدم الاستعمال. لا تلمس القابس بأيدي مبتلة! لا تسحب الكبل لنزعه من الكهرباء، امسك القابس دائماً.
• امسح رأس قابل الطاقة بقماشة ناشفة قبل نزعه من الكهرباء.
• لا توصل الثلجة بالكهرباء إذا كان المقبس رخوا.

• افصل المنتج أثناء التركيب والصيانة والتنظيف والتصلح.
• إذا كنت لا تنوي استخدام المنتج لفترة معينة، افصله عن الكهرباء وأخرج أي طعام منه.
• لا تستعمل مواد التنظيف بالبخار لتنظيف الثلجة وإذابة الجليد داخلها. قد يتلامس البخار مع المناطق الكهربائية ويتسبب بقصر الدائرة الكهربائية أو الصدمة الكهربائية!
• لا تغسل المنتج برش الماء أو سكب عليه! خطر الصدمة الكهربائية!
• إذا حدث عطل، لا تستخدم المنتج فقد يتسبب ذلك بصدمة كهربائية. اتصل بخدمة الصيانة المعتمدة قبل القيام بأي شيء.
• لا تستخدم الجهاز إذا كان القسم الموجود على سطح الجهاز أو على ظهره الذي يحوي ألواح إلكترونية مطبوعة في الداخل مفتوحاً (غطاء لوح الدائرة الإلكترونية المطبوعة) (1).

15	5 استخدام المنتج	3	1 تعليمات السلامة والبيئة
15.....	5.1 لوحة المؤشرات.....	3.....	1.1 السلامة العامة.....
21.....	5.2 حجرة درجة الصفر.....	4.....	1.2 تحذير HC.....
21.....	5.3 سلة الخضار.....	4.....	1.1.2 للموديلات المحتوية على موزع ماء.....
21.....	5.4 الضوء الأزرق.....	5.....	1.3 الاستخدام المخصص.....
21.....	5.5 مولد الأيونات.....	5.....	1.4 سلامة الأطفال.....
21.....	5.6 فلتر الروائح (اختياري).....	5.....	1.5 الامتثال لتوجيهات حظر المواد الخطرة:.....
22.....	5.7 درج تلسكوبي.....	5.....	1.6 معلومات الغلاف.....
22.....	5.8 الجزء الدوار الأوسط.....	6	2 الثلاجة
23.....	5.9 آلة الثلج وصندوق تخزين الثلج.....	7	3 التركيب
23.....	5.10 مقصورة الطعام الطازج المحكومة من حيث الرطوبة 23.....	7.....	3.1 المكان المناسب للتركيب.....
23.....	5.11 صانع الجليد.....	7.....	3.2 تثبيت الأوتاد البلاستيكية.....
24.....	5.12 الجليد مربع.....	8.....	3.3 ضبط القواعد.....
24.....	5.13 تجميد الأطعمة الطازجة.....	8.....	3.4 توصيل الطاقة.....
24.....	5.14 توصيات تخزين الأطعمة المجمدة.....	8.....	3.5 توصيل الماء.....
24.....	5.15 شروط المجمد العميق.....	9.....	3.6 توصيل خرطوم الماء بالمنتج.....
25.....	5.16 وضع الطعام.....	9.....	3.7 التوصيل مع مصدر الماء الرئيسي.....
25.....	5.17 منبه فتح الباب.....	10.....	3.8 للمنتجات التي تستخدم قوارير الماء.....
25.....	5.18 الضوء الداخلي.....	10.....	3.9 فلتر الماء 10.....
26	6 والصيانة	11.....	3.9.1 تركيب الفلتر الخارجي على الجدار (اختياري).....
26.....	6.1 منع الروائح الكريهة.....	11.....	11.....
26.....	6.2 حماية الأسطح البلاستيكية.....	12.....	3.9.2 الفلتر الداخلي.....
27	7 استكشاف الأخطاء وإصلاحها	14	4 الإعداد
		14.....	4.1 إجراءات توفير الطاقة.....
		14.....	4.2 الاستخدام لأول مرة.....

التلاجة/ دليل المستخدم

يرجى قراءة هذا الدليل قبل استخدام المنتج!

عملينا العزيز،

إننا نود بلوغ أعلى فعالية لمنتجنا، الذي تم تصنيعه في مرافق حديثة مع ضبط دقيق للجودة.

لذا، ننصحك بقراءة دليل المستخدم بشكل كامل قبل استخدام المنتج. في حال تغير مالك الجهاز، لا تنس منح الدليل مع الجهاز.

سيساعدك هذا الدليل على استخدام المنتج بسرعة وأمان.

- يرجى قراءة دليل المستخدم قبل تركيب الجهاز وتشغيله.
- تقيد بتعليمات السلامة دائماً.
- احتفظ بدليل المستخدم بالمتناول من أجل الاستخدام المستقبلي.
- يرجى قراءة أية وثائق أخرى مزودة مع المنتج.
- تذكر أن دليل المستخدم هذا قد ينطبق على عدة موديلات. يشير الدليل بوضوح إلى أية اختلافات في الموديلات.

معلومات هامة ونصائح مفيدة.	
الخطر على الحياة والممتلكات.	
خطر الصدمة الكهربائية.	
إن غلاف المنتج مصنوع من مواد قابلة للتدوير، طبقاً لأنظمة البيئة المحلية.	

الثلاجة

دليل المستخدم

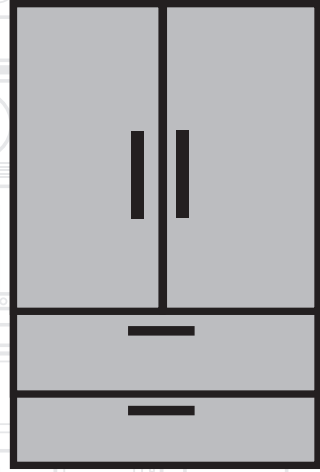

| AR

beko



57 6044 0000/AG
FR-AR



www.beko.com