

**Installation Instructions
Installationsinstruktionen
Instructions d'installation
Montaj Talimatları
Инструкции за Монтаж
Instrukcije za ugradnju
Pokyny pro instalaci
Installationsvejledning
Οδηγίες Εγκατάστασης
Instrucciones de instalación
Paigaldusjuhised
Asennusohjeet
Upute za instalaciju
Telepítési utasítások
Istruzioni per l'installazione
Орнату туралы нұсқаулар**

**설치 지침
Įdiegimo instrukcija
Uzstādīšanas instrukcijas
Упатство за инсталација
Installatie instructies
Installasjonsinstruksjoner
Instrukcja montażu
Instruções de Instalação
Instrucțiuni de instalare
Руководство по установке
Inštaláčné pokyny
Navodila za namestitev
Instrukcije za ugradnju
Monteringsinstruktioner
Інструкції з встановлення**

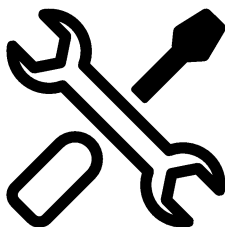

**EN / DE / FR / TR / BG / BS / CZ / DA / EL / ES / ET / FI / HR /
HU / IT / KK / KO / LT / LV / MK / NL / NO / PL / PT / RO / RU /
SK / SL / SB / SV / UK**



185.2620.93/R.AA/30.09.2020

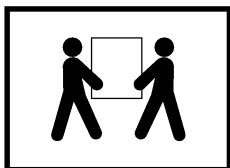
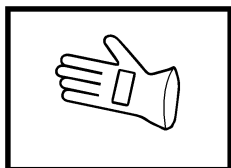
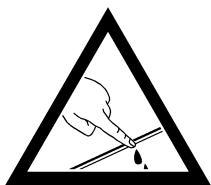

			 Ř 4 x 6,5 mm	 Ř 3,19 x 16 mm
--	--	--	------------------	--------------------

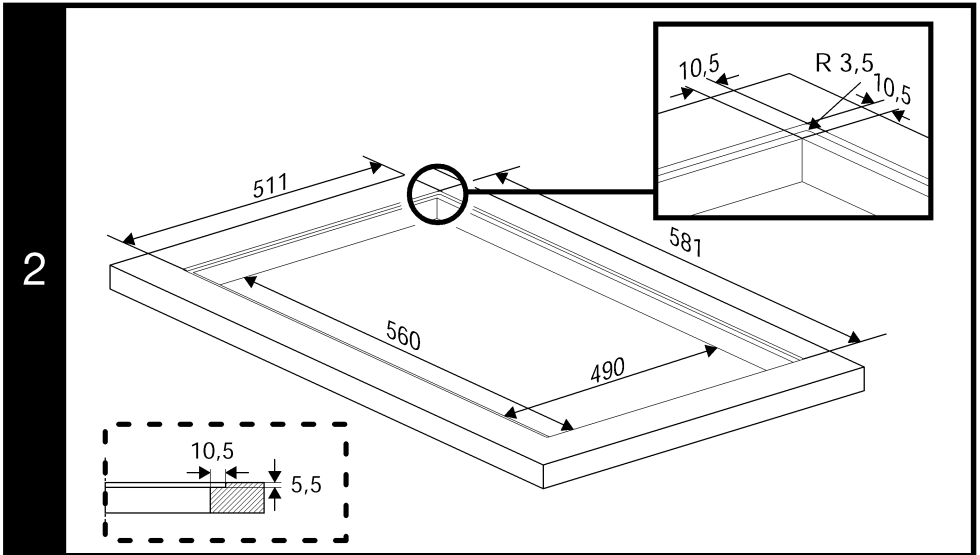
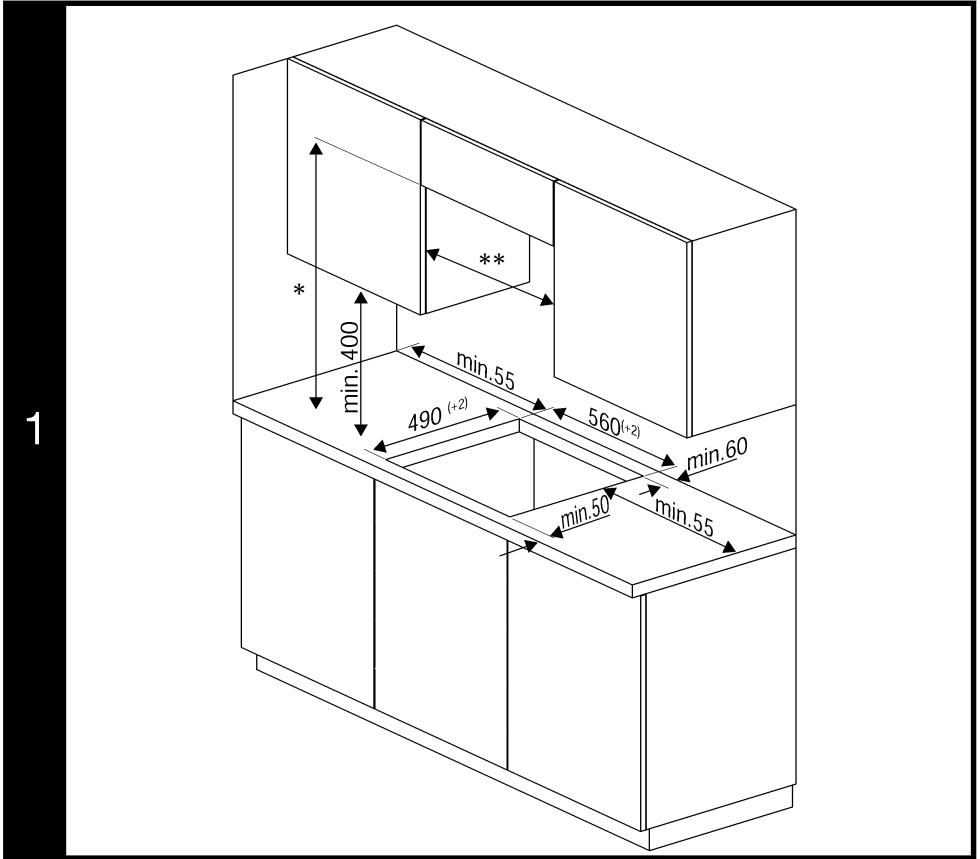

3a

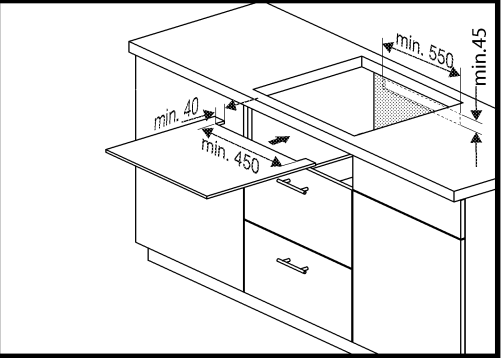
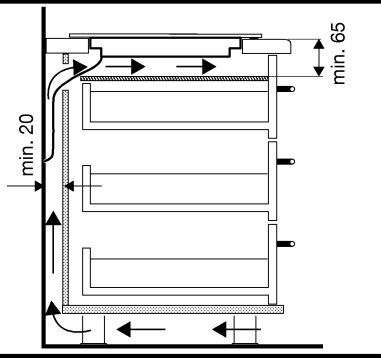

3b

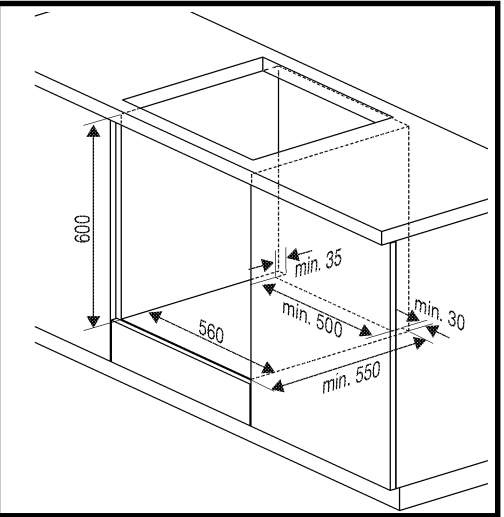
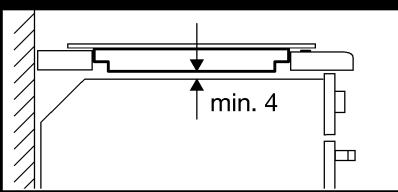
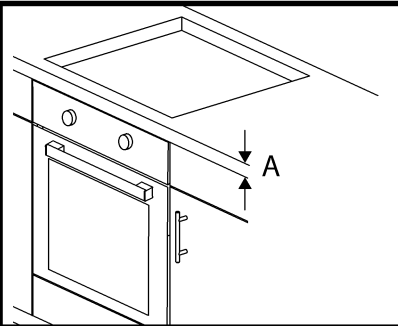

4

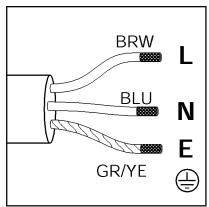

1 N AC 220-240 V

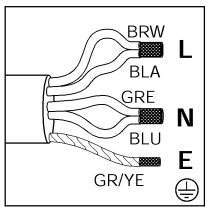

1 N AC 220-240 V

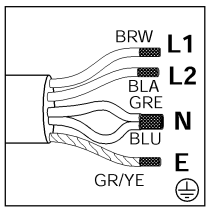

2 N AC 220-240 V /
380-415 V

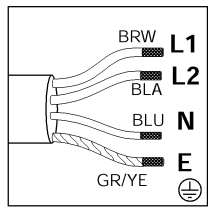

2 N AC 220-240 V /
380-415 V

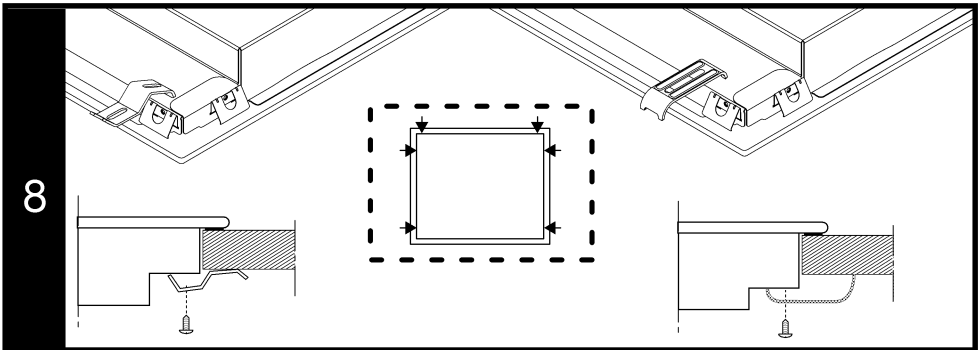
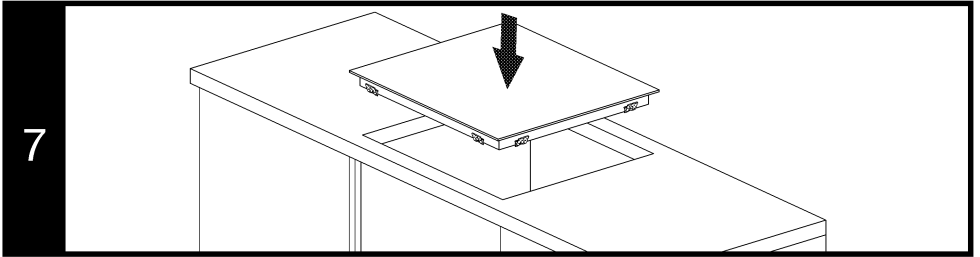
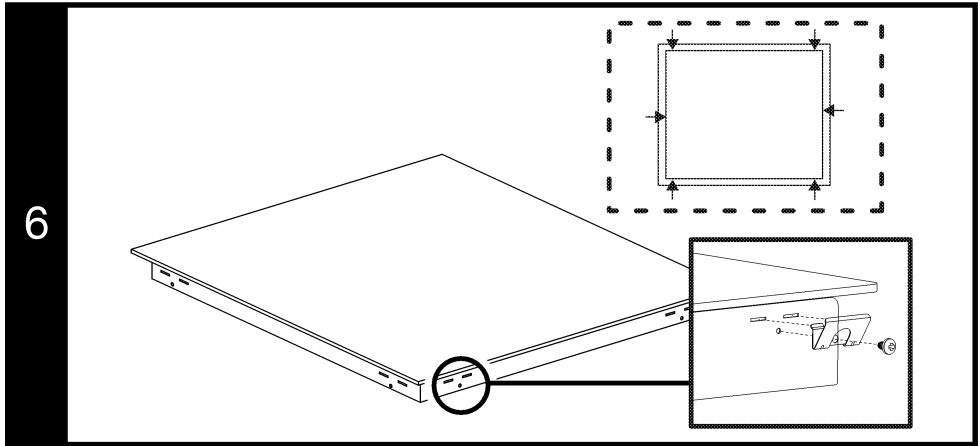
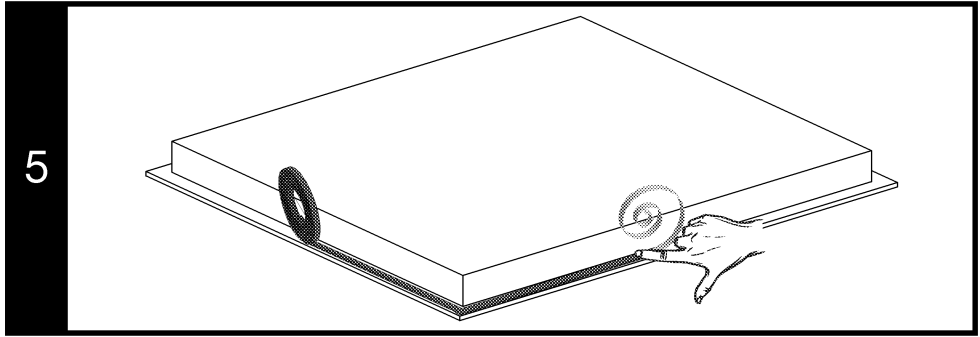

EN- Safety Instructions

- The appliance shall be installed by a qualified person in accordance with the regulations in force to keep the warranty applicable. The manufacturer shall not be held responsible for damages arising from procedures carried out by unauthorized persons which may also void the warranty.
- It is customer's responsibility to prepare the location the appliance shall be placed on and to have the electrical installation prepared.
- The appliance shall be installed in accordance with all local gas and/or electrical regulations.
- Remove all packaging material and documents inside the appliance and check for any damage on the appliance before the installation. Do not have it installed if the appliance is damaged
- Make sure that the user cannot reach the electrical connections after the installation.
- Always wear protective gloves during transportation and installation.
- Disconnect electrical connections in the area of installation before starting the installation.
- Surfaces of the furniture that the appliance shall be installed shall be heat resistant (100 °C minimum).
- Make sure that the furniture is in straight, horizontal position and that it is fixed before the installation of the appliance.
- Do not install heat insulation strips to the furniture that the appliance shall be installed.
- Dimensions given in installation diagrams are in mm.

Preparation of the furniture that the appliance shall be installed (Figures 1-2-3)

The appliance is designed for installation into commercially available work tops. A safety distance shall be left between the appliance and the kitchen walls and furniture. (Figure 1) The clearance where the appliance shall be placed on the worktop shall be cut as per the dimensions given figure 1.

* If there is no hood on the appliance, allow a distance of 750 mm from the hob surface to the furniture.

If a shroud/hood is installed above the appliance, allow a distance for the installation height as described in the operating manual of the shroud/hood.

** Minimum distance between the cabinets shall be equal to the width of the hob

Flush-fit installation: (Figure 2)

- If you want to install your appliance as flush-fit with the worktop, refer to Figure 2 for the cutting dimensions of your worktop.

If the appliance shall be installed above a drawer: (Figure 3a)

- If the appliance shall be installed on a drawer, a wooden plate/sheet shall be installed between the drawer and the cooker. A clearance with the specified dimensions shall be allowed. (Figure 3a)
- A minimum distance of 65 mm shall be allowed between the wooden plate and the worktop surface. (Figure 3a)
- Ventilation: An adequate ventilation shall be provided in the area under the appliance for the efficient operation of the appliance. For this purpose, a ventilation hole with the minimum dimensions of 550x45 mm shall be opened as shown in Figure 3a.

If the appliance shall be installed above an oven: (Figure 3b)

- Worktop thickness (dimension A) shall be at least 28 mm. This dimension shall be at least 30 mm if you will install your appliance as flush-fit. (Figure 3b)
- Ventilation: An adequate ventilation shall be provided in the area under the appliance for the efficient operation of the appliance. A minimum distance of 4 mm shall be allowed between the lower surface of the cooker and the upper wall of the oven (Figure 3b) to provide adequate ventilation. Additionally, a cross-section with the dimensions of 35x500 mm shall be left in the bottom of the furniture housing where the oven is placed. (Figure 3b)

Ventilation

- Ventilation affects the heating performance of the appliance directly. Even if no problem is detected in the

first inspections, customer concerns may occur due to the performance losses while cooking for longer periods when correct ventilation clearances are not provided. Ensure that criteria 3A and 3B are met for the suitability of the furniture.

Installation of the appliance

Electrical connection of the appliance

- Connect the appliance to a grounded outlet/line with the voltage and protection as specified in the “Technical specifications” only. Have the grounding installation made by a qualified electrician while using the product with or without a transformer. Our company shall not be liable for any problems arising due to the product not being earthed in accordance with the local regulations.
- Disconnect the appliance from the electric connection before starting any work on the electrical installation. Risk of electric shock.
- The appliance may only be connected to the mains electricity connection by an authorized and qualified person. The manufacturer shall not be held responsible for any damages that may occur as a result of operations performed by unauthorized persons.
- The appliance must be installed so that it can be completely disconnected from the mains supply. The disconnection shall be provided by a switch built into the fixed electrical installation, according to the construction regulations.
- The bottom surface of the cooker gets hot, too, when it is in use. Electrical connections shall not contact the bottom surface, otherwise the connections may be damaged.
- Do not pass the connection cables over the hot surfaces. Otherwise, cable insulation may melt and cause fire as a result of short circuit of the cooker. If the electric cable is damaged, it must be replaced by a qualified electrician. Otherwise there is an electric shock, short circuit or fire hazard!
- While performing the wiring, you shall comply with the national/local electrical regulations and shall use the

appropriate socket outlet/line and plug for the cooker. In case of the product's power limits are out of current carrying capability of plug and socket outlet/line, the product must be connected through fixed electrical installation directly without using plug and socket outlet/line.

- Make sure that fuse rating is compatible with the product.
- Connection must comply with national regulations.
- The mains supply data must correspond to the data specified on the type label of the product. You may see the type label on the bottom of the cooker.
- Power cable of your product must comply with the values in “Technical specifications” table.
- **If the appliance shall be directly connected to the mains:** If it is not possible to disconnect all poles in the mains supply, a disconnection unit with at least 3 mm contact clearance (fuse, line safety switch, contactor) shall be connected and all the poles of this disconnection unit shall be adjacent to (not above) the appliance in accordance with IEE directives. Failure to obey this instruction may cause operational problems and invalidate the product warranty.
- Additional protection by a residual current circuit breaker is recommended.

If your appliance has a supply cord and plug:

- Perform the electrical connection of your appliance by plugging it to a grounded socket.

If your appliance has a supply cord, but does not have a plug:

- Connect your appliance to the mains as specified below as per the supply cord type. The supply cord type of your appliance is specified in the “Specifications” section of the operation manual.

If your supply cord type is 3-conductor type, for 1-phase connection:

- (BRW) Brown = L (Phase)
- (BLU) Blue = N (Neutral)
- (GR/YE) Green/yellow wire = (E)  (Earthing)

If your supply cord type is 5-conductor type, for 1-phase connection:

For single phase connection

- (BRW/BLA) Brown/Black = L (Phase)
- (BLU/GRE) Blue/Grey = N (Neutral)
- (GR/YE) Green/yellow wire = (E) 

(Earthing)

If your supply cord type is 5-conductor type, for 2-phase connection:

- (BRW) Brown = L1 (Phase)
- (BLA) Black = L2 (Phase)
- (BLU/GRE) Blue/Grey = N (Neutral)
- (GR/YE) Green/yellow wire = (E) 

(Earthing)

If your supply cord type is 4-conductor type, for 2-phase connection:

- (BRW) Brown = L1 (Phase)
- (BLA) Black = L2 (Phase)
- (BLU) Blue = N (Neutral)
- (GR/YE) Green/yellow wire = (E) 

(Earthing)

For the protection of the appliance against burning:

- Make sure that the product plug is securely plugged into the outlet to avoid arcing.
- Do not use damaged cables or extension cables.
- Ensure liquid or moisture is not accessible to the electrical connection point.

Placement and securing of the appliance (Figures 5-6-7-8)

- After preparing the installation location of the appliance, turn the cooker upside down and place it on a flat surface.
- Affix the sealing gasket supplied with the appliance around the cooker so that it shall be 1-2 mm inside the outer edge of the glass as shown in Figure 5. Ensure that no clearance is left between both ends and between the glass and gasket.
- Screw and secure the installation springs supplied with the appliance by engaging them to their seat on the lower housing of the cooker as shown in Figure 6. (In some models, these springs may be secured to the appliance ex-factory.)
- Turn the cooker again and align it with the worktop and then place it on the worktop. Cooker shall be placed on the

worktop thanks to the springs, and it shall be easily secured.

- Ensure that the cooker and the worktop are parallel when you place the cooker on the worktop. When it is not in parallel, connect the additional installation clamps supplied with the appliance as shown in Figure 8. Figure 8 shows the possible installation locations of the clamps. (The locations where the clamps can be attached may vary depending on the product model. You can connect according to the mounting holes on your product.) Ensure the parallelism by attaching the clamps to the appropriate locations. The type and quantity of clamps supplied with the product may vary depending on the product model.

Final inspection

- After completing the installation, turn on the mains supply.
- Read the operation manual for the first operation of the appliance.
- Ensure that each cooking hob heats.

Removal of the appliance

- Disconnect the mains supply of the appliance.
- If your appliance is secured with additional clamps, remove the screws of the clamps first.
- Remove the cooker by pushing upward from the bottom of the cooker.

DE- Sicherheitshinweise

- Das Gerät muss von einer qualifizierten Person in Übereinstimmung mit den geltenden Vorschriften installiert werden, damit die Garantie gültig bleibt. Der Hersteller ist nicht verantwortlich für Schäden, die durch von nicht autorisierten Personen durchgeführte Verfahren entstehen, die auch zum Erlöschen der Garantie führen können.
- Es liegt in der Verantwortung des Kunden, den Ort, an dem das Gerät aufgestellt werden soll, vorzubereiten und die Elektroinstallation vorbereiten zu lassen.
- Das Gerät muss in Übereinstimmung mit allen örtlichen Gas- und/oder Elektrovorschriften installiert werden.
- Entfernen Sie sämtliches

Verpackungsmaterial und alle Dokumente im Inneren des Geräts und überprüfen Sie das Gerät vor der Installation auf eventuelle Schäden. Installieren Sie das Gerät nicht, wenn das Gerät beschädigt ist

- Stellen Sie sicher, dass der Benutzer nach der Installation die elektrischen Anschlüsse nicht erreichen kann.
- Wir raten immer zum Tragen von Schutzhandschuhen während des Transports und der Installation.
- Trennen Sie die elektrischen Verbindungen im Bereich der Installation, bevor Sie mit der Installation beginnen.
- Die Oberflächen der Möbel, in die das Gerät eingebaut werden soll, müssen hitzebeständig sein (mindestens 100 °C).
- Vergewissern Sie sich, dass die Möbel gerade und waagrecht stehen und dass sie vor der Installation des Geräts fixiert sind.
- Bringen Sie keine Wärmedämmstreifen an den Möbeln an, an denen das Gerät installiert werden soll.
- Die Abmessungen in den Installationsdiagrammen sind in mm angegeben.

Vorbereitung des Mobiliars, auf dem das Gerät installiert werden soll (Abbildungen 1-2-3)

Das Gerät ist für den Einbau in handelsübliche Arbeitsplatten vorgesehen. Zwischen dem Gerät und den Küchenwänden und -möbeln ist ein Sicherheitsabstand einzuhalten. (Abbildung 1) Der Freiraum, in dem das Gerät auf der Arbeitsfläche platziert werden soll, ist gemäß den in Abbildung 1 angegebenen Abmessungen zu schneiden.

* Wenn sich oberhalb des Gerätes keine Dunstabzugshaube befindet, halten Sie einen Abstand von 750 mm von der Kochfeldoberfläche zu den Möbeln ein. Wenn eine Abdeckung/Abzugshaube vorhanden ist, halten Sie einen Abstand für die Einbauhöhe, wie in der Bedienungsanleitung der Abdeckung/Abzugshaube beschrieben, ein.

** Der Mindestabstand zwischen den Schränken muss der Breite des Herdes entsprechen.

Geeignete Installation: (Abbildung 2)

- Wenn Sie Ihr Gerät bündig mit der Arbeitsplatte einbauen möchten, finden Sie in Abbildung 2 die Schnittmaße Ihrer Arbeitsplatte.

Wenn das Gerät oberhalb einer Schublade installiert werden soll: (Abbildung 3a)

- Wenn das Gerät oberhalb einer Schublade installiert werden soll, muss ein Zwischenboden zwischen der Schublade und dem Herd angebracht werden. Der Freiraum ist gemäß den angegebenen Abmessungen erlaubt. (Abbildung 3a)
- Zwischen dem Zwischenboden und der Oberfläche der Arbeitsplatte ist ein Mindestabstand von 65 mm zulässig. (Abbildung 3a)
- Belüftung: Im Bereich unter dem Gerät muss für eine ausreichende Belüftung gesorgt werden, damit das Gerät effizient betrieben werden kann. Zu diesem Zweck ist ein Belüftungsloch mit den Mindestabmessungen von 550x45 mm auszuschneiden, wie in Abbildung 3a dargestellt.

Wenn das Gerät oberhalb eines Backofens oder Herdes installiert werden soll: (Abbildung 3b)

- Die Dicke der Arbeitsplatte (Maß A) muss mindestens 28 mm betragen. Dieses Maß muss mindestens 30 mm betragen, wenn Sie Ihr Gerät flächenbündig einbauen (Abbildung 3b)
- Belüftung: Im Bereich unter dem Gerät muss für eine ausreichende Belüftung gesorgt werden, damit das Gerät effizient betrieben werden kann. Zwischen der Unterseite des Herdes und der oberen Ofenwand ist ein Mindestabstand von 4 mm einzuhalten (Abbildung 3b), um eine ausreichende Belüftung zu gewährleisten. Zusätzlich ist im Boden des Möbelgehäuses, in dem der Ofen aufgestellt wird, ein Querschnitt mit den Abmessungen 35x500 mm zu belassen. (Abbildung 3a)

Belüftung

- Die Belüftung wirkt sich direkt auf die Heizleistung des Geräts aus. Selbst wenn bei den ersten Inspektionen kein Problem festgestellt wird, können

Bedenken der Kunden aufgrund der Leistungsverluste beim Kochen über längere Zeiträume auftreten, wenn keine korrekten Lüftungsabstände vorhanden sind. Stellen Sie sicher, dass die Kriterien 3A und 3B für die Eignung der Möbel erfüllt sind.

Installation des Geräts

Der elektrische Anschluss des Geräts

- Schließen Sie das Gerät entsprechend den Angaben zur Installation (siehe unbedingt die Anschlussbilder Seite 4) an eine geerdete Herdsteckdose. Die Spannung der Anschlussbilder/ Typenschild muss dem Stromnetz in Ihrer Wohnung/Haushalt entsprechen. Die Erdungsinstallation, die von einem qualifizierten Elektriker bei der Verwendung des Produkts mit oder ohne Transformator vorgenommen wurde. Unser Unternehmen haftet nicht für Probleme, die dadurch entstehen, dass das Produkt nicht gemäß den örtlichen Vorschriften geerdet ist.
- Trennen Sie das Gerät vom elektrischen Anschluss, bevor Sie mit Arbeiten an der elektrischen Installation beginnen. Gefahr eines elektrischen Schlages.
- Das Gerät darf nur von einer autorisierten und qualifizierten Person an den Netzstromanschluss angeschlossen werden. Der Hersteller ist nicht verantwortlich für Schäden, die als Folge von Operationen, die von nicht autorisierten Personen durchgeführt wurden, auftreten können.
- Das Gerät muss so installiert werden, dass es vollständig von der Netzversorgung getrennt werden kann. Die Trennung muss durch einen in die ortsfeste Elektroinstallation eingebauten Schalter gemäß den Bauvorschriften erfolgen.
- Auch die Unterseite des Herdes wird heiß, wenn er in Gebrauch ist. Elektrische Anschlüsse dürfen die Bodenfläche nicht berühren, da sonst die Verbindungen beschädigt werden können.
- Führen Sie die Anschlusskabel nicht über die heißen Oberflächen. Andernfalls kann die Kabelisolierung

schmelzen und als Folge eines Kurzschlusses des Kochers einen Brand verursachen. Wenn das elektrische Kabel beschädigt ist, muss es von einem qualifizierten Elektriker ersetzt werden. Andernfalls besteht die Gefahr eines Stromschlags, eines Kurzschlusses oder eines Brandes!

- Bei der Durchführung der Verkabelung müssen Sie die nationalen/lokalen elektrischen Vorschriften einhalten und die entsprechende Steckdose bzw. Leitung und den Stecker für den Herd verwenden. Wenn die Leistungsgrenzen des Produkts außerhalb der Strombelastbarkeit der Steckdose bzw. der Leitung liegen, muss das Produkt über eine feste elektrische Installation direkt ohne Verwendung von Steckdosen oder Leitungen angeschlossen werden.
- Stellen Sie sicher, dass der Sicherungswert mit dem Produkt kompatibel ist.
- Der Anschluss muss den im jeweiligen Land geltenden Vorschriften entsprechen.
- Die Daten der Netzversorgung müssen mit den auf dem Typenschild des Produkts angegebenen Daten übereinstimmen. Sie können das Typenschild auf der Unterseite des Herdes sehen.
- Das Stromkabel Ihres Produkts muss den Werten in der Tabelle "Technische Daten" entsprechen.
- **Wenn das Gerät direkt an das Netz angeschlossen werden soll:** Wenn es nicht möglich ist, die Netzversorgung allpolig zu trennen, muss eine Trenneinheit mit mindestens 3 mm Kontaktabstand (Sicherung, Netzschutzschalter, Schütz) angeschlossen werden und diese Trenneinheit muss gemäß IEE-Richtlinien allpolig neben (nicht oberhalb) dem Gerät liegen. Die Nichtbeachtung dieser Anweisung kann zu Betriebsproblemen führen und die Produktgarantie ungültig machen.
- Ein zusätzlicher Schutz durch einen Fehlerstromschutzschalter wird empfohlen.

Wenn Ihr Gerät über ein Kabel und einen Stecker verfügt:

- Führen Sie den elektrischen Anschluss Ihres Geräts durch, indem Sie es an eine geerdete Steckdose anschließen.

Wenn Ihr Gerät mit einem Kabel, aber ohne Stecker ausgestattet ist:

- Schließen Sie Ihr Gerät entsprechend dem Kabeltyp wie unten angegeben an das Stromnetz an. Der Kabeltyp Ihres Geräts ist im Abschnitt "Technische Daten" des Bedienungshandbuchs angegeben.

Wenn Ihr Kabeltyp 3-Leitertyp ist, für

1-phasigen Anschluss:

- (BRW) Braun = L (Phase)
 - (BLU) Blau = N (Neutral)
 - (GR/YE) Grüner/gelber Draht = (E) 
- (Earthing)

Wenn Ihr Kabeltyp 5-Leitertyp ist, für

1-phasigen Anschluss:

- (BRW/BLA) Braun/Schwarz = L (Phase)
 - (BLU/GRAU) Blau/Grau = N (Neutral)
 - (GR/YE) Grüner/gelber Draht = (E) 
- (Earthing)

Wenn Ihr Kabeltyp 5-Leitertyp ist, für

2-phasigen Anschluss:

- (BRW) Braun = L1 (Phase)
 - (BLA) Schwarz = L2 (Phase)
 - (BLU/GRAU) Blau/Grau = N (Neutral)
 - (GR/YE) Grüner/gelber Draht = (E) 
- (Earthing)

Wenn Ihr Kabeltyp 4-Leitertyp ist, für

2-phasigen Anschluss:

- (BRW) Braun = L1 (Phase)
 - (BLA) Schwarz = L2 (Phase)
 - (BLU) Blau = N (Neutral)
 - (GR/YE) Grüner/gelber Draht = (E) 
- (Earthing)

Zum Schutz des Gerätes vor

Verbrennungen:

- Achten Sie darauf, dass der Stecker des Produkts sicher in die Steckdose eingesteckt ist, um Lichtbögen zu vermeiden.
- Verwenden Sie keine beschädigten Kabel oder Verlängerungskabel.
- Stellen Sie sicher, dass keine Flüssigkeit oder Feuchtigkeit an den elektrischen Anschlusspunkt gelangen kann.

Platzierung und Befestigung des Geräts (Abbildungen 5-6-7-8)

- Nachdem Sie den Installationsort des Geräts vorbereitet haben, drehen Sie den Herd auf den Kopf und stellen Sie ihn auf eine flache Oberfläche.
- Bringen Sie die mit dem Gerät mitgelieferte Dichtung um den Herd herum so an, dass sie sich 1-2 mm innerhalb der Außenkante des Glases befindet, wie in Abbildung 5 dargestellt. Stellen Sie sicher, dass zwischen beiden Enden und zwischen Glas und Dichtung kein Spielraum bleibt.
- Schrauben und befestigen Sie die mit dem Gerät gelieferten Installationsfedern, indem Sie sie in ihren Sitz am unteren Gehäuse des Kochers einrasten lassen, wie in Abbildung 6 dargestellt. (Bei einigen Modellen können diese Federn ab Werk am Gerät befestigt werden).
- Drehen Sie den Herd erneut und richten Sie ihn an der Arbeitsplatte aus und stellen Sie ihn dann auf die Arbeitsplatte. Der Kocher muss durch die Federn auf die Arbeitsplatte gestellt werden, und er muss leicht zu befestigen sein.
- Achten Sie darauf, dass der Herd und die Arbeitsplatte parallel sind, wenn Sie den Herd auf die Arbeitsplatte stellen. Wenn sie nicht parallel ist, schließen Sie die mit dem Gerät gelieferten zusätzlichen Installationsklammern an, wie in Abbildung 8 gezeigt. Abbildung 8 zeigt die möglichen Einbauorte der Klammern. (Die Positionen, an denen die Klammern angebracht werden können, können je nach Produktmodell variieren. Sie können entsprechend den Befestigungslöchern an Ihrem Produkt anschließen.) Stellen Sie die Parallelität sicher, indem Sie die Klammern an den entsprechenden Stellen anbringen. Die Art und Menge der mit dem Produkt gelieferten Klammern kann je nach Produktmodell variieren.

Abschließende Inspektion

- Schalten Sie nach Abschluss der Installation die Netzversorgung ein.
- Lesen Sie die Bedienungsanleitung für die erste Inbetriebnahme des Geräts.
- Stellen Sie sicher, dass jedes Kochfeld heizt.

Entfernen des Gerätes

- Trennen Sie die Netzversorgung des Geräts ab.
- Wenn Ihr Gerät mit zusätzlichen Klammern befestigt ist, entfernen Sie zuerst die Schrauben der Klammern.
- Entfernen Sie den Kocher, indem Sie ihn vom Boden des Kochers nach oben drücken.

FR - Consignes de sécurité

- L'appareil doit être installé par une personne qualifiée conformément à la réglementation en vigueur pour que la garantie reste applicable. Le fabricant ne pourra pas être tenu responsable des dommages résultant de l'installation effectuée par des personnes non autorisées, ce qui pourraient également annuler la garantie.
- La préparation de l'emplacement et du branchement électrique du produit sont sous la responsabilité du client.
- L'appareil doit être installé conformément à toutes les réglementations locales en matière de gaz et d'électricité.
- Retirez tous les emballages et les documents se trouvant à l'intérieur de l'appareil et vérifiez si l'appareil n'a pas été endommagé avant l'installation. N'installez pas l'appareil s'il est endommagé.
- Assurez-vous que l'utilisateur ne peut pas atteindre les raccordements électriques après l'installation.
- Portez toujours des gants de protection lors du transport et de l'installation.
- Avant le raccordement de l'appareil, veuillez couper le courant grâce au disjoncteur situant sur votre tableau électrique et vérifier l'absence de tension.
- Les surfaces du meuble dans lequel l'appareil doit être installé doivent être résistantes à la chaleur (100 °C au minimum).
- Assurez-vous que le meuble est en position droite et horizontale et qu'il est fixé avant l'installation de l'appareil.
- N'installez pas de bande d'isolation thermique sur le meuble sur lequel l'appareil doit être installé.
- Les dimensions indiquées dans les schémas d'installation sont en mm.

Préparation du meuble sur lequel l'appareil doit être installé (figures 1-2-3)

L'appareil est conçu pour être installé sur des plans de travail disponibles dans le commerce. Une distance de sécurité doit être laissée entre l'appareil, les murs ou les meubles de la cuisine. (Figure 1)

L'espace où l'appareil doit être placé sur le plan de travail doit être découpé selon les dimensions indiquées à la figure 1.

* Si l'appareil n'est pas équipé d'une hotte, prévoyez une distance de 750 mm entre la surface de la table de cuisson et le meuble haut.

Si l'appareil est équipé d'une hotte, prévoyez une distance correspondant à la hauteur d'installation telle que décrite dans le manuel d'utilisation de la hotte.

** La distance minimale entre les meubles doit être égale à la largeur de la Plaque de cuisson

Installation encastrée : (figure 2)

- Si vous souhaitez installer votre appareil au même niveau que le plan de travail, reportez-vous à la figure 2 pour connaître les dimensions de découpe de votre plan de travail.

Si l'appareil doit être installé au-dessus d'un tiroir : (Figure 3a)

- Si l'appareil doit être installé au-dessus d'un tiroir, un panneau ou une planche en bois doivent être installés entre le tiroir et la table de cuisson. Une ouverture avec les dimensions spécifiées doit être prévue. (Figure 3a)
- Une distance minimale de 65 mm doit être laissée entre la plaque de bois et la surface du plan de travail. (Figure 3a)
- Ventilation : Une ventilation adéquate doit être prévue dans la zone située sous l'appareil pour permettre un fonctionnement efficace de celui-ci. À cet effet, une ouverture de ventilation d'une dimension minimale de 550 x 45 mm doit être prévue, comme indiqué à la figure 3a.

Si l'appareil doit être installé au-dessus d'un four : (Figure 3b)

- L'épaisseur minimale du plan de travail (dimension A) doit être de 28 mm. Elle doit être d'au moins 30 mm si vous souhaitez effectuer une installation encastrée de votre appareil. (Figure 3b)

- Ventilation : Une ventilation adéquate doit être prévue dans la zone située sous l'appareil pour permettre un fonctionnement efficace de celui-ci. Pour assurer une ventilation adéquate, prévoyez une distance minimale de 4 mm entre la surface inférieure de la table de cuisson et la paroi supérieure du four (figure 3b). En outre, vous devez laisser une section transversale de 35 x 500 mm au fond du meuble dans lequel le four est placé. (Figure 3b)
- L'appareil doit être installé de manière à pouvoir débrancher facilement le produit de l'alimentation secteur. La déconnexion du courant doit être assurée par un disjoncteur intégré à l'installation électrique fixe, sur le tableau électrique, conformément aux normes en vigueur.
- La surface inférieure de la table de cuisson chauffe lorsqu'il est utilisé. Assurez-vous que le câble électrique ne rentre pas en contact avec la tôle inférieure, sinon les connexions peuvent être endommagées.
- Le câble d'alimentation ne doit pas être pincé, plié, coincé ou entrer en contact avec des parties chaudes de la table de cuisson au risque de provoquer un sinistre ou un court-circuit suite à la surchauffe du câble. Si le cordon d'alimentation est endommagé, il doit être remplacé par un électricien qualifié. Sinon, il présente un risque de choc électrique, de court-circuit ou d'incendie !
- Lors du branchement de l'appareil, vous devez vous conformer aux normes électriques en vigueur. Si les caractéristiques de la prise de courant ne sont pas conformes pour l'appareil, vous devez la faire modifier par un électricien qualifié.
- Assurez-vous que le calibre du disjoncteur (ou fusible) est compatible avec le produit.
- La connexion doit être conforme aux réglementations en vigueur.
- Les données d'alimentation secteur doivent correspondre aux données spécifiées sur la plaque signalétique du produit. Sur un côté de la table de cuisson.
- Le câble d'alimentation de votre produit doit respecter les spécifications du tableau « Caractéristiques techniques ».
- **Si le produit est connecté directement à l'alimentation :** S'il n'est pas possible de déconnecter tous les pôles de l'alimentation, un organe de coupure adapté doit être utilisé et tous les pôles de l'alimentation doivent y être raccordé conformément aux directives IEE. Le non-respect de ces instructions peut entraîner

Ventilation

- La ventilation affecte directement le chauffage de l'appareil. Même si aucun problème n'est détecté lors des premières inspections, le client peut être préoccupé par une baisse de performance lors de la cuisson pendant des périodes plus longues lorsque les espaces de ventilation ne sont pas prévus. Assurez-vous que les critères 3A et 3B sont remplis pour que le meuble soit adapté.

Installation de l'appareil

Raccordement électrique de l'appareil

- Branchez uniquement l'appareil à une prise / mise à la terre ayant la tension et la protection spécifiées dans les « Caractéristiques techniques ». Faites réaliser l'installation de la mise à la terre par un électricien qualifié lors de l'utilisation de l'appareil avec ou sans transformateur. Nous ne sommes en aucun cas responsables de tout problème lié à la mise à la terre de l'appareil non conforme à la réglementation locale.
- Débranchez l'appareil du raccordement électrique avant d'entreprendre tout travail sur l'installation électrique. Risque d'électrocution.
- L'appareil doit uniquement être branché à l'alimentation secteur par une personne autorisée et qualifiée. Le fabricant ne saurait être tenu responsable des dommages qui pourraient résulter des opérations effectuées par des personnes non autorisées.

des problèmes de fonctionnement et annuler la garantie du produit.

- Le non-respect de cette instruction peut entraîner des problèmes de fonctionnement et annuler la garantie de l'appareil.
- Il est recommandé d'utiliser une protection supplémentaire à l'aide d'un disjoncteur différentiel.

Si le produit est déjà équipé d'un câble et d'une prise :

- Branchez la prise de votre produit sur une prise murale munie d'une terre pour effectuer la connexion électrique.

Si le produit est livré avec un câble sans prise :

- Connectez le cordon du produit à l'alimentation électrique murale comme indiqué ci-dessous. Le type de cordon de votre appareil est spécifié dans la section "Caractéristiques" du manuel d'utilisation

Si votre cordon est de type à 3 conducteurs, pour un branchement monophasé :

- (BRW) marron = L (Phase)
- (BLU) bleu = N (Neutre)
- (GR/YE) câble vert / jaune = (E)  (Mise à la terre)

Si votre cordon est de type à 5 conducteurs, pour un branchement monophasé :

- Pour un branchement monophasé
- (BRW/BLA) marron / noir = L (Phase)
 - (BLU/GRE) bleu / gris = N (Neutre)
 - (GR/YE) câble vert / jaune = (E)  (Mise à la terre)

Si votre cordon est de type à 5 conducteurs, pour un branchement biphasé :

- (BRW) marron = L1 (Phase)
- (BLA) noir = L2 (Phase)
- (BLU/GRE) bleu / gris = N (Neutre)
- (GR/YE) câble vert / jaune = (E)  (Mise à la terre)

Si votre cordon est de type à 4 conducteurs, pour un branchement biphasé :

- (BRW) marron = L1 (Phase)
- (BLA) noir = L2 (Phase)
- (BLU) bleu = N (Neutre)
- (GR/YE) câble vert / jaune = (E)  (Mise à la terre)

Pour la protection de l'appareil contre les brûlures :

- Assurez-vous que la prise de l'appareil est bien branchée dans la prise de courant pour éviter la formation d'arcs

électriques.

- N'utilisez pas de câbles endommagés ni de rallonges.
- Assurez-vous que le liquide ou l'humidité ne soit pas accessible au point de connexion électrique.

Placement et fixation de l'appareil (figures 5-6-7-8)

- Après avoir préparé le lieu d'installation de l'appareil, retournez la table de cuisson et placez-la sur une surface plane.
- Fixez le joint d'étanchéité fourni avec l'appareil autour de la table de cuisson de manière à ce qu'il se trouve à 1-2 mm à l'intérieur du bord extérieur de la vitre, comme indiqué sur la figure 5. Veillez à ce qu'il n'y ait pas d'espace libre entre les deux extrémités et entre la vitre et le joint d'étanchéité.
- Vissez et fixez les ressorts d'installation fournis avec l'appareil en les engageant dans leur siège sur le boîtier inférieur de la Plaque de cuisson, comme indiqué à la figure 6. (Sur certains modèles, ces ressorts peuvent être fixés à l'appareil à l'usine).
- Tournez à nouveau la table de cuisson et alignez-la avec le plan de travail, puis placez-la sur le plan de travail. La table de cuisson doit être placée sur le plan de travail à l'aide des ressorts, et elle doit être facilement fixée.
- Veillez à ce que la table de cuisson et le plan de travail soient parallèles lorsque vous placez la table de cuisson sur le plan de travail. Lorsqu'ils ne sont pas parallèles, ajoutez les pinces d'installation supplémentaires fournies avec l'appareil comme indiqué sur la figure 8. La figure 8 indique les lieux d'installation possibles des pinces. (Les emplacements où les pinces peuvent être fixées peuvent varier en fonction du modèle du produit. Vous pouvez connecter en fonction des trous de montage de votre produit.) Assurez le parallélisme en fixant les pinces aux emplacements appropriés. Le type et la quantité de pinces fournies avec le produit peuvent varier en fonction du modèle du produit.

Vérification finale

- Après l'installation, mettez sous tension.
- Lisez le manuel d'utilisation avant la première utilisation de l'appareil.
- Veillez à ce que chaque table de cuisson chauffe.

Retrait de l'appareil

- Débranchez l'appareil de l'alimentation secteur.
- Si votre appareil est fixé à l'aide de pinces supplémentaires, retirez d'abord les vis des pinces.
- Retirez la Plaque de cuisson en la poussant vers le haut à partir de l'arrière de la Plaque de cuisson.

TR - Güvenlik talimatları

- Garantinin geçerliliğini kaybetmemesi için, ürünün yetkili bir kişi tarafından geçerli yönetmeliklere göre kurulması gerekir. Yetkili olmayan kişiler tarafından yapılan işlemler nedeniyle doğabilecek zararlardan üretici firma sorumlu tutulamaz ve ürünün garantisi geçersiz olur.
- Ürünün yerleştirileceği yerin ve elektrik tesisatının hazırlanması müşteriye aittir.
- Ürünün kurulumunda, elektrik ve/veya gazla ilgili yerel standartlarda belirtilen kurallara uyulmalıdır.
- Ürünün kurulumundan önce içerisindeki tüm ambalaj malzemesi ve dökümanları çıkarın ve ürün üzerinde herhangi bir hasar olup olmadığını kontrol edin. Ürün hasarlıysa kurulumunu yaptırmayın.
- Kurulum sonrasında kullanıcının elektrik bağlantılarına ulaşamayacağından emin olun.
- Taşıma ve kurulum sırasında mutlaka koruyucu eldiven kullanın.
- Kurulum öncesi montaj yapılacak alanda bulunan elektrik bağlantılarını kesin.
- Kurulacak mobilyanın yüzeyleri ısıya dayanıklı olmalıdır (minimum 100°C).
- Ürünün kurulumundan önce mobilyanın düz, yatay ve sabitlenmiş olduğundan emin olun.
- Kurulum yapılacak mobilyanın iç bölgesine ısı yalıtımı şeritleri monte etmeyin.
- Kurulum şemalarında verilen ölçüler mm cinsindedir.

Kurulum yapılacak mobilyanın hazırlanması (Resim 1-2-3)

Ürün, piyasadan temin edilen mutfak tezgahlarına monte edilebilecek şekilde tasarlanmıştır. Ürünle mutfak duvarları ve mobilyası arasında güvenli bir mesafe bırakılmalıdır. (Resim1)

Ürünün tezgahın üzerinde yerleştirileceği boşluk, resim 1 de verilen boyutlara göre kesilmelidir.

* Ürün üzerinde davlumbaz yok ise ocak yüzeyi üzerinden mobilyaya kadar 750 mm mesafe bırakılmalıdır.

Ürün üzerinde davlumbaz/aspirator var ise, montaj yüksekliği için davlumbaz/aspirator kullanma kılavuzunda tavsiye edilen ölçü kadar mesafe bırakılmalıdır.

** Dolaplar arası minimum mesafe, ocağın genişliğine eşit olmalıdır.

Hemyüz (Flush-fit) kurulum: (Resim 2)

- Ürününüzü tezgah ile hemyüz montaj yaptırmak istiyorsanız, tezgahınızın kesim ölçüleri için resim 2'ye bakın.

Ürün çekmece üzerine yerleştirilecek ise: (Resim 3a)

- Ürününü bir çekmece üzerine yerleştirilecek ise çekmece ve ocak arasına bir ahşap levha/plaka monte edilmelidir. Levha üzerinde belirtilen ölçülerde açıklık bırakılmalıdır. (Resim 3a)
- Ahşap levha ile tezgah yüzeyi arasında en az 65 mm mesafe bırakılmalıdır. (Resim 3a)
- Havalandırma: Ürünün verimli bir şekilde çalışabilmesi için ürün altındaki alanda yeterince havalandırma sağlanmalıdır. Bunun için resim 3a'de görüldüğü gibi en az 550x45 mm ölçülerinde bir havalandırma boşluğu açılmalıdır.

Ürün fırın üzerine yerleştirilecek ise: (Resim 3b)

- Tezgah kalınlığı (A ölçüsü) en az 28 mm olmalıdır. Ürününüzü hemyüz kurulum yaparsanız bu ölçü en az 30 mm olmalıdır. (Resim 3b)
- Havalandırma: Ürünün verimli bir şekilde çalışabilmesi için ürün altındaki alanda yeterince havalandırma sağlanmalıdır. Yeterli havalandırmanın sağlanması için ocak alt yüzeyi ile fırın üst duvarı arasında en az 4 mm mesafe bırakılmalıdır (Resim 3b). Ek olarak

fırının yerleştirildiği mobilya yuvasının alt kısmında en az 35x500 mm ölçülerinde kesit bırakılmalıdır. (Resim 3b)

Havalandırma

- Havalandırma ürünün ısıtma performansını doğrudan etkilemektedir. Doğru havalandırma boşlukları uygulanmadığında ilk kontrollerde sorun olmasa dahi, uzun süreli pişirmelerde performans kayıpları dolayısı ile müşteri şikayetleri oluşabilmektedir. Mobilyanın uygunluğu için 3A ve 3B kriterlerine uyulduğundan emin olunmalıdır.

Ürünün kurulumu

Ürünün elektrik bağlantısının yapılması

- Ürünü, "Teknik özellikler" tablosundaki değerlere uygun bir sigorta tarafından korunan topraklı bir prize/hatta bağlayın. Transformatörlü ya da transformatörsüz kullanımda, topraklama tesisatını ehliyetli bir elektrikçiye yaptırmayı ihmal etmeyin. Ürününe, yerel yönetmeliklere uygun topraklama yapılmadan kullanılması halinde ortaya çıkacak zararlardan firmamız sorumlu olmayacaktır.
- Elektrik tesisatı üzerinde herhangi bir çalışmaya başlamadan önce ürünün elektrik bağlantısını kesin. Elektrik çarpması tehlikesi vardır.
- Ürünün şebeke elektriğine bağlantısı yalnızca yetkili ve ehliyetli bir kişi tarafından yapılabilir. Yetkili olmayan kişiler tarafından yapılan işlemler nedeniyle doğabilecek zararlardan üretici firma sorumlu tutulamaz.
- Ürün, şebeke bağlantısı tamamen kesilebilecek bir şekilde monte edilmelidir. Ayırma işlemi, inşaat yönetmelikleri uyarınca bir şalterle veya sabit elektrik tesisatına bağlanmış entegre bir sigortayla gerçekleştirilmelidir.
- Ocak çalışırken alt yüzeyi de ısınır. Elektrik bağlantıları alt yüzeye temas etmemelidir, bağlantılar zarar görebilir.
- Bağlantı kablolarını sıcak yüzeylerin üzerinden geçirmeyin. Kablonun erimesi sonucunda ocağın kısa devre yapmasına ve yangın çıkmasına neden olabilirsiniz. Elektrik kablosu hasar

görürse, ehliyetli bir elektrikçi tarafından değiştirilmelidir. Aksi takdirde elektrik çarpması, kısa devre veya yangın tehlikesi vardır!

- Kablolama yaparken ulusal/yerel elektrik düzenlemelerine uymalı ve ocağa uygun priz çıkışı/hat ve fiş kullanmalısınız. Ürünün güç sınırlarının, fiş ve priz çıkışının/hattın akım taşıma kapasitesini aşması durumunda, ürünü fiş ve priz çıkışı/hat kullanmadan direkt olarak sabit elektrik tesisatına bağlamalısınız.
- Sigorta akımının ürün akımıyla uyumlu olduğundan emin olun.
- Bağlantı ulusal yönetmeliklerle uyumlu olmalıdır.
- Şebeke besleme verileri ürünün tip etiketinde belirtilen verilerle aynı olmalıdır. Ocağın alt kısmında tip etiketini görebilirsiniz.
- Ürünün bağlantı kablosu "Teknik özellikler" bölümünde belirtilen değerlerle uyumlu olmalıdır.
- Ürün direk şebekeye bağlanacak ise:** Şebeke beslemesinde tüm kutupların ayrılması mümkün değilse, en az 3 mm kontak mesafesine sahip bir ayırma ünitesi (sigorta, hat emniyet şalteri, kontaktör) bağlanmalı ve bu ayırma ünitesinin tüm kutupları IEE yönergelerine göre ürüne bitişik olmalıdır (üzerinde olmamalıdır). Bu talimata uyulmaması, ürünün çalışmasıyla ilgili sorunlara ve garantisinin geçersiz hale gelmesine neden olabilir.
- Kaçak akım devre kesicisi ile ilave koruma sağlanması tavsiye edilir.

Ürünüze kablolu ve fişli ise:

- Ürünüünüzün fişini topraklı bir prize takarak elektrik bağlantısını yapın.

Ürünüünüz kablolu ve fişsiz ise:

- Ürünüünüzün kablosunun tipine göre aşağıda belirtildiği gibi şebekeye bağlayın. Ürünüünüzdeki kablo tipi kullanma kılavuzunun "Teknik özellikler" bölümünde belirtilmektedir.

Kablonuzun tipi 3 iletkenli ise 1 fazlı bağlantı için:

- (BRW) Kahverengi = L (Faz)
 - (BLU) Mavi = N (Nötr)
 - (GR/YE) Yeşil/sarı kablo = (E) 
- (Topraklama)

Kablounuzun tipi 5 iletkenli ise 1 fazlı bağlantı için:

Tek faz bağlantı için

- (BRW/BLA) Kahverengi/Siyah = L (Faz)
- (BLU/GRE) Mavi/Gri = N (Nötr)
- (GR/YE) Yeşil/sarı kablo = (E) 

(Topraklama)

Kablounuzun tipi 5 iletkenli ise 2 fazlı bağlantı için:

- (BRW) Kahverengi = L1 (Faz)
- (BLA) Siyah = L2 (Faz)
- (BLU/GRE) Mavi/Gri = N (Nötr)
- (GR/YE) Yeşil/sarı kablo = (E) 

(Topraklama)

Kablounuzun tipi 4 iletkenli ise 2 fazlı bağlantı için:

- (BRW) Kahverengi = L1 (Faz)
- (BLA) Siyah = L2 (Faz)
- (BLU) Mavi = N (Nötr)
- (GR/YE) Yeşil/sarı kablo = (E) 

(Topraklama)

Ürünün yanma güvenirliliği için;

- Ark oluşturmaması için, ürün fişinin prize iyice sabitlendiğinden emin olun.
- Orijinal kablo dışında kesik veya hasarlı kablo veya ara kablo kullanmayın.
- Ürün fişinin takıldığı prizde sıvı veya nem olmamasına dikkat edin.

Ürünün yerleştirilmesi ve sabitlenmesi (Resim 5-6-7-8)

- Ürünün yerleştirileceği yerin hazırlanmasından sonra ocağı ters çevirerek düze bir zemine koyun.
- Ürünle birlikte verilen sızdırmazlık contasını resim 5'da gösterildiği gibi cam dış kenarından 1-2 mm içeride olacak şekilde ocağın etrafına yapıştırın. İki ucu arasında ve cam-conta arasında boşluk kalmadığından emin olun.
- Ürünle birlikte verilen montaj yaylarını resim 6'de gösterildiği gibi ocak alt muhafazadaki yuvalarına geçirip vidalayarak ocağa sabitleyin. (Bazı modellerde bu yaylar ürününüze sabitlenmiş şekilde üretilmiş olabilir.)
- Ürünü tekrar çevirerek tezgaha hizalayın ve tezgaha yerleştirin. Ocak yaylar yardımıyla tezgaha yerleşip, ürününüz kolaylıkla sabitlenecektir.
- Ocak tezgaha yerleştirildiğinde, ocak ile tezgahın paralel olduğundan emin olun. Paralel olmadığı durumda ürünle verilen ek montaj kelepçelerini resim 8'de gösterildiği gibi bağlayın. Resim 8'de kelepçelerin takılabileceği yerler

gösterilmiştir. (Kelepçelerin takılabileceği yerler ürün modeline göre değişkenlik gösterebilir. Ürününüzde bulunan montaj deliklerine göre bağlayabilirsiniz.) Uygun yerlere kelepçeleri takarak paralellığı sağlayın. Ürünle birlikte verilen kelepçe tipi ve adeti ürün modeline göre değişkenlik gösterebilir.

Son kontrol

- Kurulum tamamlandıktan sonra, şebeke elektriğini açın.
- Ürünün ilk kullanımı için kullanma kılavuzunu okuyun.
- Her bir pişirme gözünün ısıtma yaptığından emin olun.malidir.

Ürünün yerinden tekrar çıkarmak

- Ürünün şebeke bağlantısını kesin.
- Ürününüz ek kelepçeler ile sabitlenmiş ise önce kelepçe vidalarını sökün.
- Ocağın alt tarafından yukarı doğru iterek ocağı çıkarın.

ВG - Инструкции за безопасност

- Уредът трябва да бъде инсталиран от квалифицирано лице в съответствие с действащите разпоредби, за да се запази приложимата гаранция. Производителят не носи отговорност за щети, произтичащи от процедури, извършени от неоторизирани лица, които също могат да анулират гаранцията.
- Отговорността на клиента е да подготви мястото, на което ще бъде поставен уредът, и да подготви електрическата инсталация.
- Уредът трябва да бъде инсталиран в съответствие с всички местни газови и / или електрически разпоредби.
- Премахнете всички опаковъчни материали и документи вътре в уреда и проверете за повреда на уреда преди монтажа. Не го инсталирайте, ако уредът е повреден
- Уверете се, че потребителят не може да достигне електрическите връзки след монтажа.
- Винаги носете предпазни ръкавици по време на транспортиране и монтаж.

- Изключете електрическите връзки в областта на инсталацията, преди да започнете монтажа.
- Повърхностите на мебелите, където уредът трябва да бъде монтиран, трябва да са топлоустойчиви (минимум 100 ° C).
- Уверете се, че мебелите са в правилно, хоризонтално положение и че са фиксирани преди монтажа на уреда.
- Не монтирайте топлоизолационни ленти върху мебелите, където уредът трябва да бъде монтиран.
- Размерите, дадени в монтажните диаграми, са в мм.

Подготовка на мебелите, където уредът трябва да бъде монтиран (Схеми 1-2-3)

Уредът е проектиран за монтаж в предлаганите в търговската мрежа плотове. Между уреда и кухненските стени и мебели трябва да се остави безопасно разстояние. (Схема 1) Свободното пространство, където уредът трябва да бъде поставен върху работния плот, трябва да се изреже според размерите, дадени на схема 1.

* Ако над уреда няма аспиратор, позволете разстоянието от 750 мм от повърхността на плота до мебелите. Ако над уреда е монтиран аспиратор, оставете разстояние за височината на монтажа, както е описано в ръководството за експлоатация на аспиратора.

** Минималното разстояние между шкафите трябва да бъде равно на ширината на плота

Монтаж на ниво: (Схема 2)

- Ако искате да монтирате уреда си като прилягащ на работния плот, вижте Схема 2 за размерите на рязане на работния плот.

Ако уредът трябва да бъде монтиран над чекмедже: (Схема 3а)

- Ако уредът се монтира върху чекмедже, между чекмеджето и готварската печка трябва да се постави дървена плоча / лист.

Допуска се свободно пространство с посочените размери. (Схема 3а)

- Между дървената плоча и повърхността на работния плот се допуска минимално разстояние от 65 мм. (Схема 3а)
- Вентилация: За ефективното функциониране на уреда в зоната под уреда трябва да се осигури подходяща вентилация. За тази цел се отваря вентилационен отвор с минимални размери 550x45 мм, както е показано на Схема 3а.

Ако уредът трябва да бъде монтиран над фурна: (Схема 3б)

- Дебелината на работния плот (размер А) трябва да бъде най-малко 28 мм. Този размер трябва да бъде най-малко 30 мм, ако ще монтирате уреда си на ниво. (Схема 3б)
- Вентилация: За ефективното функциониране на уреда в зоната под уреда трябва да се осигури подходяща вентилация. Между долната повърхност на готварската печка и горната стена на фурната се допуска минимално разстояние от 4 мм (Схема 3б), за да се осигури подходяща вентилация. Освен това в дъното на корпуса на мебелите, където е поставена фурната, трябва да се остави напречно сечение с размерите 35x500 мм. (Схема 3б)

Вентилация

- Вентилацията влияе пряко на отоплителните характеристики на уреда. Дори и да не бъде открит проблем при първите проверки, може да възникнат опасности на клиентите поради загуби в производителността при готвене за по-дълги периоди, когато не са осигурени правилни свободни пространства за вентилация. Уверете се, че критериите 3А и 3В са изпълнени за годността на мебелите.

Монтаж на уреда

Електрическо свързване на уреда

- Свържете уреда само към заземен контакт / мрежа с напрежение и защита, както

е посочено в „Технически спецификации“. Помолете заземяването да бъде направено от квалифициран електротехник, докато използвате продукта с или без трансформатор. Нашата компания не носи отговорност за проблеми, възникнали поради това, че продуктът не е заземен в съответствие с местните разпоредби.

- Изключете уреда от електрическата връзка, преди да започнете каквато и да е работа по електрическата инсталация. Опасност от токов удар.
- Уредът може да бъде свързан към електрическата мрежа само от упълномощено и квалифицирано лице. Производителят не носи отговорност за каквито и да е щети, които могат да възникнат в резултат на операции, извършени от неоторизирани лица.
- Уредът трябва да бъде монтиран така, че да може да бъде напълно изключен от мрежовото захранване. Прекъсването трябва да се осигури от превключвател, вграден във фиксираната електрическа инсталация, съгласно строителните разпоредби.
- Долната повърхност на готварската печка също се нагрява, когато се използва. Електрическите връзки не трябва да контактуват с долната повърхност, в противен случай връзките могат да бъдат повредени.
- Не прекарвайте свързващите кабели върху горещите повърхности. В противен случай изолацията на кабела може да се стопи и да причини пожар в резултат на късо съединение или пожар!
- Докато извършвате окабеляването, трябва да спазвате националните / местните електрически разпоредби

и да използвате подходящия контакт / контакт и щепсел за готварската печка. В случай че ограниченията на мощността на продукта са извън текущата способност за носене на щепсела и контакта / линията, продуктът трябва да бъде свързан директно чрез неподвижна електрическа инсталация, без да се използва контакт / кабел.

- Уверете се, че класа на предпазителите е съвместим с продукта.
- Свързването трябва да отговаря на националните разпоредби.
- Данните за захранването трябва да съответстват на данните, посочени на етикета на типа продукт. Може да видите етикета на типа в долната част на печката.
- Захранващият кабел на вашия продукт трябва да отговаря на стойностите в таблицата „Технически спецификации“.
- **Ако уредът е директно свързан към електрическата мрежа:** Ако не е възможно да се разкачат всички стълбове в мрежовото захранване, трябва да се свърже разединителен блок с най-малко 3 мм контактна хлабина (предпазител, линейни предпазни превключватели, контактори) и всички полюси на този разединителен блок да са в непосредствена близост до (не над) уреда в съответствие с IEE директивите. Неспазването на тази инструкция може да причини експлоатационни проблеми и да обезсили гаранцията на продукта.
- Препоръчва се допълнителна защита от прекъсвач на остатъчен ток.

Ако вашият уред има захранващ кабел и щепсел:

- Извършете електрическото свързване на вашия уред, като го включите към заземен контакт.

Ако вашият уред има захранващ кабел, но няма щепсел:

- Свържете уреда към електрическата мрежа, както е посочено по-долу, според типа захранващ

кабел. Типът захранващ кабел на вашия уред е посочен в раздела „Спецификации“ на ръководството за експлоатация.

Ако вашият захранващ кабел е тип 3 проводник, за еднофазно свързване:

- (BRW) Кафяв = L (Фаза)
 - (BLU) Син = N (Неутрален)
 - (GR/YE) Зелен / жълт проводник = (E)
- 

Ако вашият захранващ кабел е тип 5 проводник, за еднофазно свързване:

За еднофазна връзка

- (BRW/BLA) Кафяв/Черен = L (Фаза)
 - (BLU/GRE) Син/Сив = N (Неутрален)
 - (GR/YE) Зелен / жълт проводник = (E)
- 

Ако вашият захранващ кабел е тип 5 проводник, за двуфазно свързване:

- (BRW) Кафяв = L1 (Фаза)
 - (BLA) Черен = L2 (Фаза)
 - (BLU/GRE) Син/Сив = N (Неутрален)
 - (GR/YE) Зелен / жълт проводник = (E)
- 

Ако вашият захранващ кабел е тип 4 проводник, за двуфазно свързване:

- (BRW) Кафяв = L1 (Фаза)
 - (BLA) Черен = L2 (Фаза)
 - (BLU) Син = N (Неутрален)
 - (GR/YE) Зелен / жълт проводник = (E)
- 

За защита на уреда от изгаряне:

- Уверете се, че щепселът на продукта е здраво включен в контакта, за да избегнете поява на искри.
- Не използвайте повредени кабели или удължителни кабели.
- Уверете се, че течността или влагата не са достъпни до точката на електрическото свързване.

Поставяне и закрепване на уреда (Схеми 5-6-7-8)

- След като подготвите мястото за инсталиране на уреда, обърнете готварската печка с горната част надолу и я поставете на равна повърхност.
- Поставете уплътнението, доставено с уреда, около готварската печка, така че да е на 1-2 мм вътре във

външния ръб на стъклото, както е показано на схема 5. Уверете се, че между двата края и между стъклото и уплътнението не остава свободно място.

- Завийте и закрепете монтажните пружини, доставени с уреда, като ги фиксирате на мястото им в долния корпус на печката, както е показано на фигура 6. (При някои модели тези пружини могат да бъдат закрепени към уреда фабрично.)
- Завъртете готварската печка отново и я подравнете с плота и след това я поставете върху плота. Готварската печка трябва да се постави на работния плот благодарение на пружините и трябва да бъде лесно обезопасена.
- Уверете се, че готварската печка и плотът са успоредни, когато поставяте печката на плота. Когато не е паралелно, свържете допълнителните монтажни скоби, доставени с уреда, както е показано на схема 8. Фигура 8 показва възможните места за монтаж на скобите. (Местата, където могат да бъдат прикрепени скобите, могат да варират в зависимост от модела на продукта. Можете да се свържете според монтажните отвори на вашия продукт.) Осигурете паралелност, като прикрепите скобите към подходящите места. Видът и количеството скоби, доставени с продукта, могат да варират в зависимост от модела на продукта.

Окончателна проверка

- След като завършите монтажа, включете захранването.
- Прочетете ръководството за експлоатация за първоначалната употреба на уреда.
- Уверете се, че всеки котлон се загрява.

Премахване на уреда

- Изключете захранването на уреда.
- Ако вашият уред е закрепен с допълнителни скоби, първо отстранете винтовете на скобите.
- Извадете готварската печка, като натиснете нагоре от дъното на печката.

BS - Sigurnosna uputstva

- Uređaj mora ugraditi kvalificirana osoba u skladu s važećim propisima kako bi garancija bila važeća. Proizvođač ne snosi odgovornost za štetu nastalu postupcima koje provode neovlaštene osobe koje takođe mogu poništiti garanciju.
- Odgovornost kupca je da pripremi mjesto na kojem će se postaviti uređaj i da pripremi električnu instalaciju.
- Uređaj mora biti instaliran u skladu sa svim lokalnim propisima za plin i električno napajanje.
- Uklonite svu ambalažu i dokumente iz uređaja i provjerite ima li oštećenja na uređaju prije ugradnje. Nemojte ga ugrađivati ako je uređaj oštećen
- Provjerite da li korisnik može imati pristup električnim priključcima nakon ugradnje.
- Uvijek nosite zaštitne rukavice tokom transporta i ugradnje.
- Prije početka ugradnje isključite električne priključke u području za ugradnju.
- Površine namještaja u koji se uređaj ugrađuje moraju biti otporne na toplinu (minimalno 100°C).
- Prije ugradnje uređaja osigurajte da je namještaj u ravnom, vodoravnom položaju i da je pričvršćen.
- Ne postavljajte toplotne izolacione trake na namještaj na koji se uređaj postavlja.
- Dimenzije date u dijagramima za ugradnju su u mm.

Priprema namještaja za ugradnju uređaja (slike 1-2-3)

Uređaj je dizajniran za ugradnju u komercijalne radne ploče. Sigurnosna udaljenost mora se ostaviti između uređaja i zidova kuhinje i namještaja. (Slika 1)
Mjesto na kojem se uređaj postavlja na radnu ploču smanjuje se prema dimenzijama datim na Slici 1.

*Ako na uređaju nema aspiratora, osigurajte 750 mm razmaka od površine ploče za kuhanje do namještaja.

Ako je pokrovna zaštita/aspirator ugrađen iznad uređaja, osigurajte razmak prilikom ugradnje kako je opisano u uputstvu za upotrebu pokrovne zaštite/aspiratora.

** Minimalni razmak između ormarića mora biti jednak širini ploče za kuhanje

Ugradnja u ravni: (Slika 2)

- Ako svoj uređaj želite ugraditi tako da bude poravnat s radnom pločom, dimenzije rezanja radne ploče pogledajte na Slici 2.

Ako se uređaj ugrađuje iznad ladice: (Slika 3a)

- Ako se uređaj ugrađuje iznad ladice, između ladice i štednjaka postavite drvenu ploču/lim. Obezbijedite razmak sukladno navedenim dimenzijama. (Slika 3a)
- Minimalni razmak od 65 mm mora biti osiguran između drvene ploče i površine radne ploče. (Slika 3a)
- Ventilacija: U području ispod uređaja mora biti osigurana odgovarajuća ventilacija radi efikasnog rada uređaja. U tu svrhu treba otvoriti otvor za ventilaciju minimalnih dimenzija 550x45 mm, kao što je prikazano na Slici 3a.

Ako se uređaj postavlja iznad pećnice: (Slika 3b)

- Debljina radne ploče (dimenzija A) mora biti najmanje 28 mm. Ova dimenzija mora biti najmanje 30 mm ako uređaj želite ugraditi u ravni. (Slika 3b)
- Ventilacija: U području ispod uređaja mora biti osigurana odgovarajuća ventilacija radi efikasnog rada uređaja. Minimalni razmak od 4 mm mora biti osiguran između donje površine štednjaka i gornjeg zida pećnice (Slika 3b) kako bi se osigurala odgovarajuća ventilacija. Pored toga, poprečni presjek dimenzija 35x500 mm mora biti ostavljen na dnu kućišta namještaja na kojem se nalazi pećnica. (Slika 3b)

Ventilacija

- Ventilacija direktno utječe na učinak grijanja uređaja. Čak i ako se u prvim kontrolama ne otkrije nikakav problem, mogu se javiti zabrinutosti kupaca zbog gubitaka u učinku tijekom duljeg kuhanja kada nisu osigurani ispravni razmaci za ventilaciju. Osigurajte ispunjenost kriterija 3A i 3B za prikladnost namještaja.

Ugradnja uređaja

Električni priključak uređaja

- Uređaj priključite isključivo na uzemljenu utičnicu/napon s naponom i zaštitom kako je navedeno u „Tehničkim specifikacijama“. Ugradnju uzemljenja treba da izvrši kvalificirani električar dok proizvod koristite sa ili bez transformatora. Naša kompanija neće biti odgovorna za probleme nastale zbog toga što proizvod nije uzemljen u skladu s lokalnim propisima.
- Isključite uređaj s napajanja prije započinjanja bilo kakvih radova na električnoj instalaciji. Opasnost od strujnog udara.
- Uređaj može biti povezan na priključak za mrežno napajanje isključivo od strane ovlaštene i kvalificirane osobe. Proizvođač ne snosi odgovornost za bilo kakvu štetu koja može nastati kao rezultat rada obavljenog od strane neovlaštenih lica.
- Uređaj mora biti instaliran tako da se može potpuno isključiti iz napajanja. Isključivanje s napajanja mora se osigurati prekidačem ugrađenim u fiksnu električnu instalaciju, u skladu s građevinskim propisima.
- Donje površine štednjaka se također zagrijevaju tijekom upotrebe. Električni priključci ne smiju dodirivati donju površinu jer u suprotnom mogu biti oštećeni.
- Ne postavljajte priključne kablove preko vrućih površina. U suprotnom, izolacija kabela može se rastopiti i izazvati požar kao rezultat kratkog spoja na štednjaku. Ako je električni kabl oštećen, mora ga zamijeniti kvalificirani električar. U suprotnom će doći do strujnog udara, kratkog spoja ili požara!
- Tijekom izvođenja ožičenja treba da postupate sukladno državnim/lokalnim propisima u području elektrike i koristiti odgovarajuću utičnicu/vod i utikač za štednjak. U slučaju da ograničenja snage uređaja nisu u skladu s trenutnom snagom utikača/utičnice/voda, uređaj mora biti povezan fiksom električnom instalacijom direktno bez upotrebe utikača i utičnice/voda.

- Provjerite je li ocjena osigurača kompatibilna s proizvodom.
- Veza mora biti u skladu s nacionalnim propisima.
- Podaci opskrbe mreže moraju odgovarati podacima navedenim na naljepnici tipa proizvoda. Na dnu štednjaka možete vidjeti natpisnu oznaku.
- Napajanje kabla vašeg proizvoda mora biti u skladu s vrijednostima u tablici „Tehničke specifikacije“.
- **Ako uređaj treba biti povezan izravno na električnu mrežu:** Ako nije moguće odspojiti sve stupove napajanja, mora biti spojena jedinica za odvajanje s najmanje 3 mm kontaktnog zastoja (osigurači, linijski sigurnosni prekidači, kontaktori), a svi polovi ove jedinice za isključivanje moraju biti susjedni (ne nagore) uređaju u skladu s IEE direktivama. Nepoštivanje ovih uputstava može uzrokovati operativne probleme i poništiti garanciju proizvoda.
- Preporučuje se dodatna zaštita prekidačem sklopne struje.

Ako vaš uređaj ima kabl za napajanje i utikač:

- Izvršite povezivanje uređaja na napajanje tako što ćete ga priključiti na uzemljenu utičnicu.

Ako vaš uređaj ima kabl za napajanje, ali nema utikač:

- Spojite svoj uređaj na električnu mrežu kako je dolje navedeno prema vrsti kabela za napajanje. Tip kabela za napajanje vašeg uređaja naveden je u odjeljku „Specifikacije“ uputstva za upotrebu.

Ako je vaš kabl za napajanje tipa s 3 konduktora, za monofazni priključak:

- (BRW) braon = L (Faza)
 - (BLU) plava = N (Nula)
 - (GR/YE) zelena/žuta žica = (E) 
- (Uzemljenje)

Ako je vaš kabl za napajanje tipa s 5 konduktora, za monofazni priključak:

- Za monofazni priključak
 - (BRW/BLA) braon/crna = L (Faza)
 - (BLU/GRE) plava/siva = N (Nula)
 - (GR/YE) zelena/žuta žica = (E) 
- (Uzemljenje)

Ako je vaš kabel za napajanje tipa s 4
konduktora, za dvofazni priključak:

- (BRW) braon = L1 (Faza)
 - (BLA) crna = L2 (Faza)
 - (BLU/GRE) plava/siva= N (Nula)
 - (GR/YE) zelena/žuta žica = (E) 
- (Uzemljenje)

Ako je vaš kabel za napajanje tipa s 4
konduktora, za dvofazni priključak:

- (BRW) braon = L1 (Faza)
 - (BLA) crna = L2 (Faza)
 - (BLU) plava = N (Nula)
 - (GR/YE) zelena/žuta žica = (E) 
- (Uzemljenje)

Za zaštitu uređaja od opekotina:

- Provjerite da li je utikač proizvoda čvrsto priključen u utičnicu da se izbjegne stvaranje luka.
- Ne koristite oštećene kablove ili produžne kablove.
- Osigurajte da tekućina ili vlaga nisu pristupni mjestu električnog spajanja.

Postavljanje i osiguranje uređaja

(Slike 5-6-7-8)

- Nakon pripreme mjesta za ugradnju uređaja, okrenite štednjak naopako i postavite ga na ravnu površinu.
- Postavite zaptivnu brtvu koju dobijete isporučenu s uređajem oko štednjaka tako da bude 1-2 mm unutar vanjskog ruba stakla, kao što je prikazano na Slici 5. Vodite računa da između oba kraja i između stakla i brtve ne ostane slobodnog prostora.
- Zavrните i učvrstite instalacijske opruge isporučene s uređajem tako što ćete ih postaviti na svoje mjesto na donjem kućištu štednjaka, kao što je prikazano na Slici 6. (U nekim modelima ove opruge mogu biti tvornički pričvršćene za uređaj.)
- Ponovo okrenite štednjak i poravnajte ga s radnom pločom, a zatim ga postavite na radnu ploču. Štednjak se postavlja na radnu ploču pomoću opruga i mora biti lako pričvršćen.
- Provjerite jesu li štednjak i radna ploča izravni kada postavite štednjak na radnu ploču. Ako nijesu izravni, spojite dodatne instalacione stezaljke isporučene s uređajem kao što je prikazano na Slici 8. Slika 8 prikazuje moguća mjesta za ugradnju stezaljki. (Lokacije na koje se mogu pričvrstiti stezaljke mogu se razlikovati ovisno o

modelu proizvoda. Možete se povezati prema otvorima za pričvršćivanje na vašem proizvodu.) Osigurajte paralelnost pričvršćivanjem stezaljki na odgovarajuća mjesta. Vrsta i količina stezaljki isporučenih s proizvodom mogu se razlikovati ovisno o modelu proizvoda.

Završna kontrola

- Nakon završetka ugradnje, uključite napajanje.
- Pročitajte korisnički priručnik za prvi rad uređaja.
- Provjerite da li se zagrijava svaka grijna ploča.

Uklanjanje uređaja

- Isključite uređaj s napajanja.
- Ako je vaš uređaj osiguran dodatnim stezaljkama, prvo uklonite vijke stezaljki.
- Uklonite štednjak gurajući s dna štednjaka prema gore.

CZ - Bezpečnostní pokyny

- Spotřebič musí instalovat kvalifikovaná osoba v souladu s platnými nařízenými, jinak nebude možné uplatnit záruku. Výrobce není odpovědný za škody vzniklé z postupů provedených neoprávněnými osobami, a tyto mohou také vést ke zneplatnění záruky.
- Za přípravu místa pro spotřebič a za přípravu elektrického připojení je odpovědný zákazník.
- Spotřebič musí být instalován v souladu s místními nařízenými pro plyn nebo elektřinu.
- Před instalací odstraňte veškerý obalový materiál a vyjměte dokumentaci ze spotřebiče a zkontrolujte, zda není spotřebič poškozen. Poškozený spotřebič neinstalujte.
- Zajistěte, aby uživatel nemohl po instalaci spotřebiče zasahovat do elektrického připojení.
- Při přepravě a instalaci vždy noste ochranné rukavice.
- V místě instalace odpojte před instalací přívod elektrického proudu.
- Povrch nábytku, do kterého má být spotřebič instalován, musí být teplu odolný (minimálně 100 °C).
- Zajistěte, aby byl nábytek v rovné, horizontální poloze a aby byl před instalací spotřebiče upevněn.

- Na nábytek, do kterého má být spotřebič instalován, neinstalujte tepelné izolační pásy.
- Rozměry uvedené ve schématu instalace jsou uvedeny v mm.

Příprava nábytku, do kterého má být spotřebič instalován (obrázky 1-2-3)

Spotřebič je určen pro instalaci do běžně prodávaných pracovních desek. Mezi spotřebičem a stěnou kuchyně a nábytkem musí být zachována bezpečná vzdálenost. (Obrázek 1)

Otvor, do kterého bude spotřebič umístěn, je nutné v pracovní desce vyřezat podle rozměrů uvedených na obr. 1.

* Pokud není nad spotřebičem digestoř, zachovejte vzdálenost 750 mm od povrchu desky k nábytku.

Pokud je nad spotřebičem krytí plech nebo digestoř, zachovejte výšku instalace podle informací uvedených v návodu digestoře/ krycího plechu.

** Minimální vzdálenost mezi skříňkami musí být rovna šířce desky.

Zapuštěná instalace: (Obrázek 2)

- Pokud chcete spotřebič zapustit do pracovní desky, řiďte se rozměry pro vyřezání pracovní desky na obr. 2.

Pokud bude spotřebič instalován nad šuplík: (Obrázek 3a)

- Pokud bude spotřebič instalován nad šuplík, musí být instalována dřevěná deska/plech mezi šuplík a sporák. Je nutné zachovat vůli o určených rozměrech. (Obrázek 3a)
- Musí být zachována minimální vzdálenost 65 cm mezi dřevěnou deskou a povrchem pracovní desky. (Obrázek 3a)
- Větrání: Je nutné zajistit náležitě odvětrávání v místě pod spotřebičem, aby mohl spotřebič správně fungovat. K tomuto účelu je nutné připravit odvětrávací otvor o minimálních rozměrech 550x45 mm dle vyobrazení na obrázku 3a.

Pokud bude spotřebič instalován nad troubu: (Obrázek 3b)

- Tloušťka pracovní desky (rozměr A) musí být minimálně 28 mm. Tento rozměr musí být minimálně 30 mm,

pokud budete spotřebič instalovat jako zabudovaný spotřebič. (Obrázek 3b)

- Větrání: Je nutné zajistit náležitě odvětrávání v místě pod spotřebičem, aby mohl spotřebič správně fungovat. Musí být zachována minimální vzdálenost mezi spodní plochou vaříče a horní stěnou trouby (obrázek 3b), aby byla zajištěno dostatečné odvětrávání. Dále musí být zachován průřez o rozměrech 35 x 500 mm ve spodní části nábytku, do kterého je trouba zabudovaná. (Obrázek 3b)

Větrání

- Odvětrávání má přímý vliv na topný výkon spotřebiče. I když při první kontrole nezjistíte žádné potíže, zákazník může později zjistit ztrátu výkonu při vaření, pokud nebude zajištěna správná vůle pro odvětrávání. Zjistěte u nábytku splnění kritérií podle 3A a 3B.

Instalace spotřebiče

Elektrické připojení spotřebiče

- Napojte spotřebič pouze do uzemněné zásuvky nebo vedení s napětím a ochranou podle údajů v „technických specifikacích“. Při používání výrobku s nebo bez transformátoru svěřte instalaci zemnění kvalifikovanému elektrikáři. Naše společnost nenese odpovědnost za jakékoli problémy, které vzniknou při používání výrobku bez uzemnění v souladu s místními předpisy.
- Před prací na elektrické instalaci napřed spotřebič odpojte od napájení. Riziko zranění elektrickým proudem
- Spotřebič může napojit na přívod proudu pouze oprávněná a kvalifikovaná osoba. Výrobce nebude odpovědný za jakékoli škody, které mohou nastat následkem úkonů, které provedly neoprávněné osoby.
- Spotřebič musí být nainstalován tak, aby bylo možné jej z přívodu proudu zcela odpojit. Odpojení je nutné provést na spínači zabudovaném do fixní elektrické instalace v souladu se stavebními nařízeními.
- Spodní plocha vaříče se také během používání velmi zahřívá. Elektrické připojení nesmí být v kontaktu se

spodní plochou, aby nedošlo k jeho poškození.

- Nenechávejte připojovací kabely procházet přes horké povrchy. V opačném případě se může izolace kabelu roztavit a způsobit požár následkem zkratu vařiče. Pokud je elektrický kabel poškozen, musí jej vyměnit kvalifikovaný elektrikář. V opačném případě hrozí elektrický šok, zkrat nebo požár!
- Při provádění zapojení musíte dodržovat místní a národní nařízení pro elektrické instalace a použít pro vařič vhodnou zásuvku/vedení a zástrčku. V případě, že omezení výkonu výrobku je mimo kapacitu zásuvky a zástrčky/vedení, musí být výrobek připojen fixní elektrickou instalací přímo bez použití zástrčky a zásuvky/vedení.
- Ujistěte se, že jmenovitý proud pojistky je pro výrobek vyhovující.
- Připojení musí být v souladu s národními nařízeními.
- Údaje o síťovém přívodu musí odpovídat údajům na typovém štítku výrobku. Typový štítek je uveden na spodní straně vařiče.
- Napájecí kabel Vašeho výrobku musí být v souladu s hodnotami v tabulce „Technické specifikace“.
- **Pokud má být spotřebič napojen přímo do síťového přívodu:** Pokud není možné odpojit všechny póly v síťovém přívodu, musí být zapojena odpojovací jednotka s minimální vzdáleností kontaktů 3 mm (pojistka, bezpečnostní spínač vedení, stykač) a všechny póly této odpojovací jednotky musí být vedle (ne výše) spotřebiče v souladu se směrnicemi IEE. Pokud tento pokyn nedodržíte, mohou nastat provozní potíže a vést ke zneplatnění záruky na výrobek.
- Doporučujeme dodatečnou ochranu jističem před zbytkovým proudem.

Pokud má Váš spotřebič napájecí kabel a zástrčku:

- Proveďte elektrické připojení Vašeho spotřebiče zapojením zástrčky do uzemněné zásuvky.

Pokud má Váš spotřebič napájecí kabel, ale nemá zástrčku:

- Zapojte svůj spotřebič do sítě podle návodu níže, podle typu napájecího kabelu. Typ napájecího kabelu Vašeho spotřebiče je uveden v části „Specifikace“ v návodu k obsluze.

Pokud je typem napájecího kabelu typ s třemi vodiči, pro jednofázové připojení:

- (BRW) Hnědá = L (Fáze)
 - (BLU) Modrá = N (Neutrál)
 - (GR/YE) Zeleno/žlutý drát = (E) 
- (Uzemnění)

Pokud je typem napájecího kabelu typ s pěti vodiči, pro jednofázové připojení:

- Pro jednofázové připojení
- (BRW/BLA) Hnědá/černá = L (Fáze)
 - (BLU/GRE) Modrá/šedá = N (Neutrál)
 - (GR/YE) Zeleno/žlutý drát = (E) 
- (Uzemnění)

Pokud je typem napájecího kabelu typ s pěti vodiči, pro dvoufázové připojení:

- (BRW) Hnědá = L1 (Fáze)
 - (BLA) Černá = L2 (Fáze)
 - (BLU/GRE) Modrá/šedá = N (Neutrál)
 - (GR/YE) Zeleno/žlutý drát = (E) 
- (Uzemnění)

Pokud je typem napájecího kabelu typ se čtyřmi vodiči, pro dvoufázové připojení:

- (BRW) Hnědá = L1 (Fáze)
 - (BLA) Černá = L2 (Fáze)
 - (BLU) Modrá = N (Neutrál)
 - (GR/YE) Zeleno/žlutý drát = (E) 
- (Uzemnění)

Pro ochranu spotřebiče před ohněm:

- Ujistěte se, že je zástrčka výrobku bezpečně zasunuta do zásuvky, aby nedocházelo k jiskření.
- Nepoužívejte poškozené kabely ani prodlužovací kabely.
- Zajistěte, aby do místa připojení elektriny nemohla vniknout voda ani vlhkost.

Umístění a zajištění spotřebiče (obrázek 5-6-7-8)

- Jakmile připravíte místo instalace spotřebiče, zcela vařič převratte a umístěte na rovnou plochu.
- Okolo vařiče umístěte těsnění dodané se spotřebičem tak, aby bylo 1-2 mm uvnitř vnějšího okraje skla, jak uvádí Obrázek 5. Ujistěte, že nevznikla žádná vůle mezi oběma konci a mezi sklem a těsněním.

- Zašroubujte a zajistěte instalační pružiny dodané se spotřebičem tak, že je zasunete do drážky ve spodním krytu vaříče, jak ukazuje Obrázek 6. (U některých modelů lze tyto pružiny zajistit do spotřebiče mimo závod.)
- Znovu vaříč převratte a zarovnejte jej s pracovní deskou a pak na desku uložte. Vaříč musí být uložen na pracovní desku pomocí pružin a musí být snadné jej zajistit.
- Zajistěte, aby byl vaříč a pracovní deska paralelné při ukládání vaříče na pracovní desku. Pokud nejsou paralelní, zapojte doplňkové instalační držáky dodané se spotřebičem podle Obr. 8. Obrázek 8 zobrazuje možná místa montáže držáků. (Místa, kde lze svorky připevnit, se mohou lišit v závislosti na modelu produktu. Můžete se připojit podle montážních otvorů na vašem produktu.) Zajistěte rovnoběžnost připojením svorek na příslušná místa. Typ a množství svorek dodávaných s výrobkem se může lišit v závislosti na modelu produktu.
- Apparátet skal installeres i overensstemmelse med alle lokale gas- og eller elektriske forskrifter.
- Fjern alt emballagemateriale og dokumenter inde i apparatet, og kontroller for eventuelle skader på apparatet inden installationen. Få ikke apparatet installeret, hvis det er beskadiget
- Sørg for, at brugeren ikke kan nå de elektriske forbindelser efter installationen.
- Bær altid beskyttelseshandsker under transport og installation.
- Frakobl de elektriske forbindelser i det område, der skal installeres før installationen.
- Overfladerne på møblerne, som apparatet skal monteres i, skal være varmebestandige (mindst 100 °C).
- Sørg for, at møblerne er i lige, vandret position, og at de er fastgjort inden installationen af apparatet.
- Installer ikke varmeisolerende strimler på møblerne, som apparatet skal installeres i.
- Dimensionerne angivet i installationsdiagrammerne er i mm.

Závěrečná kontrola

- Po dokončení instalace zapněte hlavní přívod.
- Před prvním použitím spotřebiče si přečtěte návod k obsluze.
- Ujistěte se, že všechny varné plochy hřejí.

Vyjmutí spotřebiče

- Odpojte elektrický přívod spotřebiče.
- Pokud je spotřebič zajištěn dodatečnými držáky, napřed odšroubujte šrouby držáků.
- Vaříč vyjměte tahem nahoru ze spodní strany vaříče.

DA - Sikkerhedsinstruktioner

- Produktet skal installeres af en kvalificeret person i overensstemmelse med de gældende regler for at garantien skal være gyldig.. Producenten kan ikke holdes ansvarlig for skader, der opstår som følge af procedurer, der udføres af uautoriserede personer, som også kan annullere garantien.
- Det er kundens ansvar for forberede den placering, produktet skal placeres på, og også at have den elektriske installation forberedt.

Forberedelse af møblerne, som apparatet skal installeres i (Figur 1-2-3)

Apparatet er designet til installation i kommercielt tilgængelige bordplader. Der skal være en sikkerhedsafstand mellem apparatet og køkkenvæggene og møblerne. (Figur 1)

Frihøjden, hvor apparatet skal placeres på bordpladen, skal skæres i henhold til dimensionerne angivet i figur 1.

* Hvis der ikke er emhætte på apparatet, skal du tillade en afstand på 750 mm fra kogepladens overflade til møblerne. Hvis der er monteret et hylster/hætte over apparatet, skal du tillade afstanden til installationshøjden som beskrevet i driftsvejledningen til hylsteret.

** Minimumsafstanden mellem kabinetterne skal være lig med kogepladens bredde

Flush-fit installation: (Figur 2)

- Hvis du ønsker at installere dit apparat, så det passer ind i bordpladen, henvises til Figur 2 for skæredimensionerne på din bordplade.

Hvis apparatet skal installeres over en skuffe: (Figur 3a)

- Hvis apparatet skal installeres på en skuffe, skal der monteres en træplade/plade mellem skuffen og komfuret. En afstand med de specificerede dimensioner er tilladt. (Figur 3a)
- Der skal tillades en mindsteafstand på 65 mm mellem træpladen og bordpladens overflade. (Figur 3a)
- Ventilation: Der skal leveres tilstrækkelig ventilation i området under apparatet til effektiv drift af apparatet. Til dette formål skal et ventilationshul med minimumsdimensionerne 550x45 mm åbnes som vist i figur 3a.

Hvis apparatet skal installeres over en ovn: (Figur 3b)

- Bordpladetykkelsen (dimension A) skal være mindst 28 mm. Denne dimension skal være mindst 30 mm, hvis du installerer dit apparat som flush-fit. (Figur 3b)
- Ventilation: Der skal leveres tilstrækkelig ventilation i området under apparatet til effektiv drift af apparatet. Der skal tillades en mindsteafstand på 4 mm mellem komfurets nedre overflade og ovenns øverste væg (figur 3b) for at give tilstrækkelig ventilation. Derudover skal der være et tværsnit med dimensionerne 35x500 mm i bunden af møbelhuset, hvor ovnen er placeret. (Figur 3b)

Ventilation

- Ventilation påvirker apparatets varmeydelse direkte. Selvom der ikke opdages noget problem ved de første inspektioner, kan der opstå kunders bekymringer på grund af præstationstab under madlavning i længere perioder, når der ikke er korrekt ventilationsafstand. Sørg for, at kriterierne 3A og 3B er opfyldt for møblernes egnethed.

Installation af apparatet

Eltilslutning af apparatet

- Tilslut kun produktet til en jordet stikkontakt/linje med spænding og beskyttelse som beskrevet i "Tekniske specifikationer". Få jordforbindelsen

installeret af en kvalificeret elektriker, mens du bruger produktet med eller uden en transformer. Vores virksomhed er ikke ansvarlig for eventuelle skader, der vil opstå, når produktet anvendes uden jordforbindelse i overensstemmelse med de lokale regler.

- Afbryd apparatet fra eltilslutningen, inden arbejdet på elinstallationen påbegyndes. Risiko for elektrisk stød.
- Produktet må kun tilsluttes elnettet af en autoriseret elinstallatør person. Vores firma kan ikke holdes ansvarlig for skader, der kan opstå som følge af manglende overholdelse af disse instruktioner.
- Apparatet skal installeres, så det kan kobles helt fra elnettet. Adskillelsen skal håndteres af en afbryder, der er indbygget i den faste elinstallation, i henhold til konstruktionsbestemmelserne.
- Ovnens bageste overflade bliver varm, når den er i brug. Elektriske forbindelser må ikke berøre bagsiden, ellers kan forbindelserne blive beskadiget.
- Før ikke forbindelseskablerne over de varme overflader. Ellers kan kabelisoleringen smelte og forårsage brand som følge af komfurets kortslutning. Hvis strømkablet er beskadiget, skal det udskiftes med et, der er identisk. Ellers er der risiko for elektrisk stød, kortslutning eller brandfare!
- Når du udfører kablingen, skal du overholde de nationale/lokale elektriske regulativer og bruge den rette stikkontakt/ledning og stik til komfuret. Hvis produktets strømbegrænsninger ikke overholdes af stikkontakt/stik/ledning, skal produktet tilsluttes via en fast elektrisk installation direkte uden brug af stikkontakt/eltilslutning.
- Sørg for at størrelsen af sikringen er kompatibel med produktet.
- Forbindelsen skal være i overensstemmelse med nationale regler.
- Oplysninger om lysnettet skal svare til de data, der er angivet på produktets typeskilt. Du ser muligvis typemærket i bunden af komfuret.

- Strømkablet til dit produkt skal overholde værdierne i tabellen "Tekniske specifikationer".
- **Hvis apparatet skal tilsluttes direkte til lysnettet:** Hvis det ikke er muligt at frakoble alle poler i strømforsyningen, skal en frakoblingsenhed med mindst 3 mm kontaktfrigang (sikringer, ledningssikkerhedsafbrydere, kontakter) tilsluttes, og alle polerne i denne frakoblingsenhed skal være ved siden af (ikke ovenfor) produktet i overensstemmelse med IEEE-direktiver. Manglende overholdelse af denne instruktion kan medføre driftsproblemer og ugyldiggøre produktgarantien.
- Yderligere beskyttelse af et HFI-relæ anbefales.

Hvis dit apparat har en ledning og et stik:

- Udfør den elektriske tilslutning af dit apparat ved at tilslutte det til en jordet stikkontakt.

Hvis dit apparat har en netledning, men ikke har et stik:

- Tilslut dit apparat til lysnettet som specificeret nedenfor i henhold til netledningen. Apparatets netledningstype er specificeret i afsnittet "Specifikationer" i betjeningsvejledningen.

Hvis din netledningstype er 3-leder type, til 1-fasetilslutning:

- (BRW) Brun = L (Fase)
 - (BLU) Blå = N (Neutral)
 - (GR/YE) Grøn/gul ledning = (E) 
- (Jordforbindelse)

Hvis din netledningstype er 5-leder type, til 1-fasetilslutning:

Til enfaset tilslutning

- (BRW/BLA) Brun/Sort = L (Fase)
 - (BLU/GRE) Blå/Grå = N (Neutral)
 - (GR/YE) Grøn/gul ledning = (E) 
- (Jordforbindelse)

Hvis din netledningstype er 5-leder type, til 2-fasetilslutning:

- (BRW) Brun = L1 (Fase)
 - (BLA) Sort = L2 (Fase)
 - (BLU/GRE) Blå/Grå = N (Neutral)
 - (GR/YE) Grøn/gul ledning = (E) 
- (Jordforbindelse)

Hvis din netledningstype er 4-leder type, til 2-fasetilslutning:

- (BRW) Brun = L1 (Fase)
 - (BLA) Sort = L2 (Fase)
 - (BLU) Blå = N (Neutral)
 - (GR/YE) Grøn/gul ledning = (E) 
- (Jordforbindelse)

Til beskyttelse af apparatet mod brand:

- Sørg for, at produktstikket er sat ordentligt i stikkontakten for at undgå lysbuer.
- Brug ikke beskadigede kabler eller forlænger kabler.
- Sørg for, at væske eller fugt ikke er tilgængelig for det elektriske tilslutningspunkt.

Placering og fastgørelse af apparatet (Figura 5-6-7-8)

- Efter forberedelse af apparatets installationssted skal du vende komfuret på hovedet og placere det på en plan overflade.
- Sæt pakningen, der fulgte med apparatet, rundt om komfuret, så den skal er 1-2 mm inden for den ydre kant af glasset som vist i figur 5. Sørg for, at der ikke er nogen afstand mellem begge ender og mellem glasset og pakningen.
- Skru og sikr installationsfjedrene, der følger med apparatet, ved at sætte dem fast i deres beslag på komfurets nederste hus som vist i figur 6. (På nogle modeller kan disse fjedre være fastgjort til apparatet fra fabrikken.)
- Drej komfuret igen, og juster det med bordpladen, og læg det derefter på bordpladen. Komfuret skal placeres på bordpladen takket være fjedrene, og det skal fastgøres let.
- Sørg for, at komfuret og bordpladen er parallelle, når du placerer komfuret på bordpladen. Når den ikke er parallel, skal du tilslutte de ekstra installationsklemmer, der følger med apparatet, som vist i figur 8. Figur 8 viser de mulige placeringer af klemmerne. (Placeringerne, hvor klemmerne kan fastgøres, kan variere afhængigt af produktmodellen. Du kan tilslutte i henhold til monteringshullerne på dit produkt.) Sørg for parallelitet

ved at fastgøre klemmerne til de relevante placeringer. Typen og mængden af klemmer, der leveres med produktet, kan variere afhængigt af produktmodellen.

Afsluttende kontroltests

- Tænd netledningen efter at installationen er fuldført.
- Læs brugermanualen for den første brug af produktet.
- Sørg for at hver kogeplade varmer.

Fjernelse af apparatet

- Afbryd emhættens el-forsyning.
- Hvis dit apparat er sikret med yderligere klemmer, skal du først fjerne skruerne på klemmene.
- Fjern komfuret ved at skubbe opad fra bunden af komfuret.

EL - Oδηγίες ασφαλείας

- Η συσκευή πρέπει να εγκατασταθεί από εξειδικευμένο άτομο σύμφωνα με τους ισχύοντες κανονισμούς, για να παραμείνει σε ισχύ η εγγύηση. Ο κατασκευαστής δεν θα φέρει καμία ευθύνη για ζημιές που θα προκύψουν από διαδικασίες που εκτελούνται από μη εξουσιοδοτημένα άτομα και κάτι τέτοιο μπορεί να ακυρώσει την εγγύηση.
- Αποτελεί ευθύνη του πελάτη η προετοιμασία του χώρου όπου θα τοποθετηθεί η συσκευή και επίσης η προετοιμασία της ηλεκτρικής εγκατάστασης.
- Η συσκευή πρέπει να εγκατασταθεί σύμφωνα με όλους τους τοπικούς κανονισμούς εγκαταστάσεων αερίου και/ή ηλεκτρικών εγκαταστάσεων.
- Πριν την εγκατάσταση, αφαιρέστε όλα τα υλικά συσκευασίας και τα έγγραφα από μέσα από τη συσκευή και ελέγξτε για τυχόν ζημιές στη συσκευή. Μην επιτρέψετε την εγκατάσταση της συσκευής αν έχει υποστεί ζημιά
- Βεβαιωθείτε ότι οι ηλεκτρικές συνδέσεις δεν είναι προσβάσιμες στον χρήστη μετά την εγκατάσταση.
- Πάντα να φοράτε προστατευτικά γάντια κατά τη μεταφορά και την εγκατάσταση.
- Πριν αρχίσετε την εγκατάσταση αποσυνδέστε όλες τις ηλεκτρικές συνδέσεις στην περιοχή εγκατάστασης.

- Οι επιφάνειες του επίπλου στο οποίο θα εγκατασταθεί η συσκευή πρέπει να είναι ανθεκτικές σε υψηλές θερμοκρασίες (τουλάχιστον 100 °C).
- Βεβαιωθείτε ότι το έπιπλο είναι σε ευθεία, οριζόντια θέση και έχει στερεωθεί, πριν την εγκατάσταση της συσκευής.
- Μην εγκαταστήσετε θερμομονωτικές λωρίδες στο έπιπλο όπου πρόκειται να εγκατασταθεί η συσκευή.
- Οι διαστάσεις που παρέχονται στα διαγράμματα εγκατάστασης είναι σε mm.

Προετοιμασία του επίπλου στο οποίο πρόκειται να εγκατασταθεί η συσκευή (Εικόνες 1-2-3)

Η συσκευή έχει σχεδιαστεί για εγκατάσταση σε εμπορικά διαθέσιμους πάγκους κουζίνας. Θα πρέπει να παραμείνει μια απόσταση ασφαλείας ανάμεσα στη συσκευή και τους τοίχους και τα έπιπλα της κουζίνας. (Εικόνα 1)

Το άνοιγμα όπου θα τοποθετηθεί η συσκευή στον πάγκο θα πρέπει να κοπεί σύμφωνα με τις διαστάσεις που δίνονται στην Εικόνα 1.

* Αν δεν υπάρχει απορροφητήρας στη συσκευή, αφήστε μια απόσταση 750 mm από την επιφάνεια της εστίας ως το υπερκείμενο έπιπλο.

Αν εγκατασταθεί περικάλυμμα/απορροφητήρας πάνω από τη συσκευή, αφήστε μια απόσταση για το ύψος εγκατάστασης σύμφωνα με όσα περιγράφονται στο εγχειρίδιο χρήσης του περικαλύμματος/απορροφητήρα.

** Η ελάχιστη απόσταση ανάμεσα στα ντουλάπια πρέπει να είναι ίση με το πλάτος της εστίας.

Εγκατάσταση στο ίδιο επίπεδο με τον πάγκο: (Εικόνα 2)

- Αν θέλετε να εγκαταστήσετε τη συσκευή σας στο ίδιο επίπεδο με τον πάγκο, ανατρέξτε στην Εικόνα 2 για τις διαστάσεις κοπής του πάγκου σας.

Αν η συσκευή πρόκειται να εγκατασταθεί πάνω από συρτάρι: (Εικόνα 3α)

- Αν η συσκευή πρόκειται να εγκατασταθεί πάνω σε συρτάρι, θα πρέπει να εγκατασταθεί μια πλάκα/ένα φύλλο ξύλου ανάμεσα στο συρτάρι και τη συσκευή μαγειρέματος. Θα πρέπει να δημιουργηθεί ένα ανοίγμα με τις προβλεπόμενες διαστάσεις. (Εικόνα 3α)
- Θα πρέπει να υπάρχει ελάχιστη απόσταση 65 mm ανάμεσα στην ξύλινη πλάκα και την επιφάνεια του πάγκου. (Εικόνα 3α)
- Αερισμός: Θα πρέπει να παρέχεται επαρκής αερισμός στην περιοχή κάτω από τη συσκευή, για την αποδοτική λειτουργία της συσκευής. Για τον σκοπό αυτόν πρέπει να ανοιχτεί μια οπή αερισμού με ελάχιστες διαστάσεις 550x45 mm όπως δείχνει η Εικόνα 3α.

Αν η συσκευή πρόκειται να εγκατασταθεί πάνω από ένα φούρνο: (Εικόνα 3β)

- Το πάχος του πάγκου (διάσταση Α) θα πρέπει να είναι τουλάχιστον 28 mm. Αυτή η διάσταση θα πρέπει να είναι τουλάχιστον 30 mm αν πρόκειται να εγκαταστήσετε τη συσκευή σας στο ίδιο επίπεδο με τον πάγκο. (Εικόνα 3β)
- Αερισμός: Θα πρέπει να παρέχεται επαρκής αερισμός στην περιοχή κάτω από τη συσκευή, για την αποδοτική λειτουργία της συσκευής. Πρέπει να υπάρχει απόσταση 4 mm ανάμεσα στην κάτω επιφάνεια της συσκευής μαγειρέματος και το πάνω τοίχωμα του φούρνου (Εικόνα 3β) για να παρέχεται επαρκής αερισμός. Επιπλέον, πρέπει να παραμείνει διατομή διαστάσεων 35x500 mm στο κάτω μέρος του περιβάλλοντος επίπλου όπου τοποθετείται ο φούρνος. (Εικόνα 3β)

Αερισμός

- Ο αερισμός επηρεάζει άμεσα την απόδοση θέρμανσης της συσκευής. Ακόμα και αν δεν ανιχνευτεί κανένα πρόβλημα στις πρώτες επιθεωρήσεις, μπορεί να προκύψουν παράπονα από τον πελάτη λόγω των απωλειών απόδοσης κατά το μαγείρεμα για παρατεταμένα διαστήματα όταν δεν παρέχονται σωστά ανοίγματα

αερισμού. Βεβαιωθείτε ότι πληρούνται τα κριτήρια 3Α και 3Β για την καταλληλότητα του επίπλου.

Εγκατάσταση της συσκευής

Ηλεκτρική σύνδεση της συσκευής

- Συνδέστε το προϊόν μόνο σε γειωμένη πρίζα/ γραμμή με τάση και προστασία που καθορίζονται στις «Τεχνικές προδιαγραφές». Αναθέστε την εγκατάσταση γείωσης σε εξειδικευμένο ηλεκτρολόγο αν χρησιμοποιείτε το προϊόν με ή χωρίς μετασχηματιστή. Η εταιρεία μας δεν θα φέρει καμία ευθύνη για τυχόν προβλήματα που θα προκύψουν αν το προϊόν δεν γειωθεί σύμφωνα με τους τοπικούς κανονισμούς.
- Πριν ξεκινήσετε οποιαδήποτε εργασία στην ηλεκτρική εγκατάσταση, αποσυνδέστε τη συσκευή από την ηλεκτρική σύνδεση. Κίνδυνος ηλεκτροπληξίας.
- Η συσκευή επιτρέπεται να συνδεθεί στην παροχή ρεύματος δικτύου μόνο από εξουσιοδοτημένο και εξειδικευμένο τεχνικό. Ο κατασκευαστής δεν θα φέρει καμία ευθύνη για οποιαδήποτε ζημιά ενδέχεται να προκύψει ως αποτέλεσμα χειρισμών ή εργασιών από μη εξουσιοδοτημένα άτομα.
- Η συσκευή πρέπει να εγκατασταθεί έτσι ώστε να μπορεί να αποσυνδεθεί πλήρως από την παροχή ρεύματος δικτύου. Η αποσύνδεση πρέπει να παρέχεται από διακόπτη ενσωματωμένο στη σταθερή ηλεκτρική εγκατάσταση, σύμφωνα με τους κατασκευαστικούς κανονισμούς.
- Η κάτω επιφάνεια της συσκευής μαγειρέματος αποκτά και αυτή υψηλή θερμοκρασία κατά τη χρήση της συσκευής. Οι ηλεκτρικές συνδέσεις δεν πρέπει να έρχονται σε επαφή με την κάτω επιφάνεια, αλλιώς μπορεί να προκληθεί ζημιά στις συνδέσεις.
- Μην περνάτε τα καλώδια σύνδεσης πάνω από καυτές επιφάνειες. Αλλιώς, μπορεί να λιώσει η μόνωση των καλωδίων και να προκληθεί φωτιά λόγω βραχυκυκλώματος στη συσκευή μαγειρέματος. Αν υποστεί ζημιά το καλώδιο ρεύματος, αυτό πρέπει να αντικατασταθεί από

ειδικευμένο ηλεκτρολόγο. Διαφορετικά, υπάρχει κίνδυνος ηλεκτροπληξίας, βραχυκυκλώματος ή φωτιάς!

- Κατά την καλωδίωση πρέπει να συμμορφώνεστε με τους εθνικούς/ τοπικούς ηλεκτρικούς κανονισμούς και πρέπει να χρησιμοποιείτε την κατάλληλη πρίζα/γραμμή και φως για τη συσκευή μαγειρέματος. Σε περίπτωση που τα όρια ισχύος του προϊόντος υπερβαίνουν την ικανότητα ρεύματος τους φως και της πρίζας/γραμμής, το προϊόν πρέπει να συνδεθεί με σταθερή ηλεκτρική εγκατάσταση απευθείας χωρίς χρήση φως και πρίζας/ γραμμής.
- Βεβαιωθείτε ότι το ονομαστικό ρεύμα της ασφάλειας είναι συμβατό με το προϊόν.
- Η σύνδεση πρέπει να συμμορφώνεται με τους εθνικούς κανονισμούς.
- Τα δεδομένα της παροχής ρεύματος δικτύου πρέπει να αντιστοιχούν στα δεδομένα που ορίζονται στην ετικέτα τύπου του προϊόντος. Μπορείτε να δείτε την ετικέτα τύπου στην κάτω πλευρά της συσκευής μαγειρέματος.
- Το καλώδιο ρεύματος του προϊόντος πρέπει να συμμορφώνεται με τις τιμές στον πίνακα «Τεχνικές προδιαγραφές».
- **Αν η συσκευή πρόκειται να συνδεθεί απευθείας στο δίκτυο ρεύματος:** Αν δεν είναι εφικτή η αποσύνδεση όλων των πόλων στην παροχή ρεύματος δικτύου, πρέπει να συνδεθεί μια μονάδα αποσύνδεσης με ελάχιστο διάκενο επαφών 3 mm σε όλους τους πόλους (ασφάλεια, ασφαλειοδιακόπτης γραμμής, επαφές) και όλοι οι πόλοι της μονάδας αποσύνδεσης πρέπει να είναι κοντά στη συσκευή (αλλά όχι από πάνω) σύμφωνα με τους ισχύοντες κανονισμούς (π.χ. της ΙΕΕ για το Ην. Βασίλειο). Η μη συμμόρφωση με αυτή την οδηγία μπορεί να προκαλέσει λειτουργικά προβλήματα και ακύρωση της εγγύησης του προϊόντος.
- Συνιστάται επίσης πρόσθετη προστασία με ρελέ ρεύματος διαρροής.

Αν η συσκευή σας διαθέτει καλώδιο ρεύματος και φως:

- Πραγματοποιήστε την ηλεκτρική σύνδεση της συσκευής σας συνδέοντάς την σε μια γειωμένη πρίζα.

Αν η συσκευή σας έχει καλώδιο ρεύματος αλλά δεν έχει φως:

- Συνδέστε τη συσκευή σας στο δίκτυο ρεύματος όπως καθορίζεται παρακάτω ανάλογα με τον τύπο του καλωδίου τροφοδοσίας. Ο τύπος του καλωδίου ρεύματος της συσκευής σας καθορίζεται στην ενότητα «Προδιαγραφές» στο εγχειρίδιο χρήσης.

Αν ο τύπος του καλωδίου σας ρεύματος είναι 3 αγωγών, για σύνδεση 1 φάσης:

- (BRW) Καφέ = L (Φάση)
 - (BLU) Μπλε = N (Ουδέτερος)
 - (GR/YE) Πράσινο/κίτρινο σύρμα = (E) 
- (Γείωση)

Αν ο τύπος του καλωδίου σας ρεύματος είναι 5 αγωγών, για σύνδεση 1 φάσης:

- Για μονοφασική σύνδεση
- (BRW/BLA) Καφέ/Μαύρο = L (Φάση)
 - (BLU/GRE) Μπλε/Γκρίζο = N (Ουδέτερος)
 - (GR/YE) Πράσινο/κίτρινο σύρμα = (E) 
- (Γείωση)

Αν ο τύπος του καλωδίου σας ρεύματος είναι 5 αγωγών, για σύνδεση 2 φάσεων:

- (BRW) Καφέ = L1 (Φάση)
 - (BLA) Μαύρο = L2 (Φάση)
 - (BLU/GRE) Μπλε/Γκρίζο = N (Ουδέτερος)
 - (GR/YE) Πράσινο/κίτρινο σύρμα = (E) 
- (Γείωση)

Αν ο τύπος του καλωδίου σας ρεύματος είναι 4 αγωγών, για σύνδεση 2 φάσεων:

- (BRW) Καφέ = L1 (Φάση)
 - (BLA) Μαύρο = L2 (Φάση)
 - (BLU) Μπλε = N (Ουδέτερος)
 - (GR/YE) Πράσινο/κίτρινο σύρμα = (E) 
- (Γείωση)

Για την προστασία της συσκευής από κάψιμο:

- Βεβαιωθείτε ότι το φως του προϊόντος έχει συνδεθεί με ασφάλεια στην πρίζα, για την αποφυγή δημιουργίας ηλεκτρικών τόξων.
- Μη χρησιμοποιείτε καλώδια ή καλώδια επέκτασης που έχουν υποστεί ζημιά.
- Βεβαιωθείτε ότι δεν υπάρχει πιθανότητα διείσδυσης υγρού ή υγρασίας στο σημείο ηλεκτρικής σύνδεσης.

Τοποθέτηση και στερέωση της συσκευής (Εικόνες 5-6-7-8)

- Μετά την προετοιμασία της θέσης εγκατάστασης της συσκευής μαγειρέματος, γυρίστε τη συσκευή ανάποδα και τοποθετήστε την πάνω σε μια επίπεδη επιφάνεια.
- Εφαρμόστε το παρεχόμενο στεγανοποιητικό υλικό γύρω από τη συσκευή μαγειρέματος ώστε να είναι 1-2 mm μέσα από το εξωτερικό άκρο του γυαλιού, όπως δείχνει η Εικόνα 5. Βεβαιωθείτε ότι δεν έχει μείνει κενό ανάμεσα στα δύο άκρα και ανάμεσα στο γυαλί και τη φλάντζα στεγανοποίησης.
- Βιδώστε και στερεώστε τα παρεχόμενα ελατήρια εγκατάστασης εισάγοντάς τα στο σημείο έδρασης τους στο κάτω περίβλημα της συσκευής μαγειρέματος όπως δείχνει η Εικόνα 6. (Σε ορισμένα μοντέλα, αυτά τα ελατήρια μπορεί να είναι στερεωμένα στη συσκευή από το εργοστάσιο.)
- Γυρίστε πάλι τη συσκευή μαγειρέματος και ευθυγραμμίστε την με τον πάγκο και κατόπιν τοποθετήστε την πάνω στον πάγκο. Η συσκευή μαγειρέματος θα εγκατασταθεί στον πάγκο με τη βοήθεια των ελατηρίων, και θα ασφαλιστεί εύκολα.
- Βεβαιωθείτε ότι η συσκευή μαγειρέματος είναι παράλληλη με τον πάγκο όταν την τοποθετήσετε στον πάγκο. Αν δεν είναι παράλληλη, συνδέστε τους πρόσθετους σφικτήρες εγκατάστασης που παρέχονται με τη συσκευή, όπως δείχνει η Εικόνα 8. Η Εικόνα 8 δείχνει τις πιθανές θέσεις εγκατάστασης των σφικτήρων. (Οι τοποθεσίες όπου μπορούν να συνδεθούν οι σφικτήρες ενδέχεται να διαφέρουν ανάλογα με το μοντέλο του προϊόντος. Μπορείτε να συνδεθείτε σύμφωνα με τις όπες στερέωσης του προϊόντος σας.) Εξασφαλίστε τον παραλληλισμό συνδέοντας τους σφικτήρες στις κατάλληλες θέσεις. Ο τύπος και η ποσότητα των σφικτήρων που παρέχονται με το προϊόν ενδέχεται να διαφέρουν ανάλογα με το μοντέλο του προϊόντος.

Τελικός έλεγχος

- Μετά την ολοκλήρωση της εγκατάστασης, ενεργοποιήστε την παροχή ρεύματος δικτύου.
- Διαβάστε το εγχειρίδιο χρήσης σχετικά με την πρώτη λειτουργία της συσκευής.
- Βεβαιωθείτε ότι κάθε ζώνη μαγειρέματος θερμαίνεται.

Αφαίρεση της συσκευής

- Αποσυνδέστε την παροχή ρεύματος δικτύου της συσκευής.
- Αν η συσκευή σας έχει στερεωθεί με πρόσθετους σφικτήρες, αφαιρέστε πρώτα τις βίδες των σφικτήρων.
- Αφαιρέστε τη συσκευή μαγειρέματος στρώχνοντάς την προς τα πάνω από την κάτω πλευρά της.

ES- Instrucciones de Seguridad

- Para que la garantía se mantenga vigente, el aparato deberá ser instalado por una persona cualificada conforme a la normativa aplicable. El fabricante no asumirá ninguna responsabilidad por los daños causados por procedimientos llevados a cabo por personas no autorizadas, lo que también podrá anular la garantía.
- Es responsabilidad del cliente preparar la ubicación en la que se colocará el aparato y también tener preparada la instalación eléctrica.
- El aparato se instalará cumpliendo con todas las normativas locales de gas y/o electricidad.
- Antes de realizar la instalación retire todo el material de embalaje y los documentos que se encuentran en el interior del aparato y controle si existe algún daño en el aparato. Si el aparato está dañado no lo instale
- Después de la instalación asegúrese de que el usuario no pueda alcanzar las conexiones eléctricas.
- Durante el transporte y la instalación siempre utilice guantes protectores.
- Antes de iniciar la instalación separe las conexiones eléctricas del área de instalación.
- Las superficies del mobiliario en que se instale el aparato deberán ser

- resistentes al calor (100 °C mínimo).
- Antes de la instalación del aparato asegúrese de que el mueble esté fijado y en posición recta y horizontal.
- No instale cintas aislantes de calor en los muebles donde se instalará el aparato.
- Las dimensiones que figuran en los diagramas de instalación se expresan en mm.

Preparación del mueble donde se instalará el aparato (Figuras 1-2-3)

El aparato está diseñado para ser instalado sobre las mesas de trabajo disponibles en mercado. Entre las paredes de cocina y los muebles debe haber una distancia de seguridad. (Imagen 1)

El hueco donde se colocará el aparato sobre la encimera se debe cortar conforme a las dimensiones indicadas en figura 1.

* En caso de que el aparato no tenga campana, deje una distancia de 750 mm desde la superficie de la placa de cocción hasta los muebles.

En caso de que una cubierta/campana haya instalada sobre el aparato, deje una distancia para la altura de instalación como se describe en el manual de instrucciones de la cubierta/campana.

** La distancia mínima entre los muebles debe ser igual a la anchura de la placa de cocción

Instalación empotrada: (Figura 2)

- Si desea instalar su aparato como empotrado en la encimera, consulte la Figura 2 para conocer las dimensiones de corte de su encimera.

Si el aparato se instala sobre un cajón: (Figura 3a)

- En caso de que el aparato se instale sobre un cajón, entre el cajón y la cocina se colocará una placa/hoja de madera. Se debe dejar un hueco con las dimensiones especificadas. (Figura 3a)
- Entre la placa de madera y la superficie de la encimera se dejará una distancia mínima de 65 mm. (Figura 3a)
- Ventilación: Para el funcionamiento eficaz del aparato se deberá prever una ventilación adecuada en la zona

justo debajo del aparato. Con este propósito, se dejará abierto un orificio de ventilación como se muestra en la Figura 3a con unas dimensiones mínimas de 550x45 mm.

Si el aparato se instala sobre un horno: (Figura 3b)

- El espesor de la encimera (dimensión A) será de al menos 28 mm. Esta dimensión será de al menos 30 mm si instalará su aparato como empotrado. (Figura 3b)
- Ventilación: Para el funcionamiento eficaz del aparato se deberá prever una ventilación adecuada en la zona justo debajo del aparato. Entre la superficie inferior de la cocina y la pared superior del horno se debe dejar una distancia mínima de 4 mm (Figura 3b) a fin de proporcionar una ventilación adecuada. Asimismo, en la parte inferior del mueble se dejará una sección transversal con las dimensiones de 35x500 mm, donde se coloca el horno. (Figura 3b)

Ventilación

- La ventilación afecta directamente en el desempeño de calentamiento del aparato. Incluso cuando no se detecta ningún problema en las primeras inspecciones, es posible que los clientes se preocupen por las pérdidas de rendimiento al cocinar durante períodos más largos si no se proporcionan las distancias de ventilación correctas. Asegúrese de que los criterios 3A y 3B cumplen con la idoneidad del mueble.

Instalación del aparato

Conexión eléctrica del aparato

- Conecte el aparato a un enchufe/línea con puesta a tierra que disponga de la tensión y la protección especificadas en las "Especificaciones técnicas" únicamente. Haga que un electricista cualificado realice la instalación de la puesta a tierra al utilizar el producto con o sin transformador. Nuestra empresa no se hace responsable de los problemas que surjan debido a que el producto no esté conectado a tierra conforme a la normativa local.

- Antes de iniciar cualquier trabajo en la instalación eléctrica, desconecte el aparato de la conexión eléctrica. Riesgo de descarga eléctrica.
 - La conexión del aparato a la red eléctrica sólo se puede realizar por una persona autorizada y calificada. El fabricante no se hace responsable por los daños que puedan producirse como resultado de operaciones realizadas por personas no autorizadas.
 - La instalación del aparato debe realizarse de forma que pueda desconectarse completamente de la red eléctrica. La desconexión se realizará por medio de un interruptor incorporado en la instalación eléctrica fija, conforme a las normas de construcción.
 - La superficie inferior de la cocina también se calienta cuando está en uso. Las conexiones eléctricas no deben entrar en contacto con la superficie del fondo, de lo contrario las conexiones se pueden dañar.
 - No haga pasar los cables de conexión sobre las superficies calientes. En caso contrario, el aislamiento de los cables podría fundirse y provocar un incendio como consecuencia de un cortocircuito en la cocina. Si el cable de alimentación está dañado, debe ser reemplazado por un electricista calificado. En caso contrario, existe peligro de descarga eléctrica, de cortocircuito o de incendio!
 - Cuando realice el cableado, usted deberá cumplir con las regulaciones eléctricas nacionales y locales y deberá utilizar el enchufe apropiado para la cocina. En caso de que los límites de potencia del producto estén fuera de la capacidad de conducción de corriente del enchufe y la toma de corriente/línea, el producto debe ser conectado mediante una instalación eléctrica fija directamente sin utilizar el enchufe y la toma de corriente/línea.
 - Verifique que la capacidad de los fusibles sea compatible con el producto.
 - La conexión debe cumplir con las regulaciones nacionales.
 - Los datos de la alimentación de la red deben coincidir con los datos especificados en la etiqueta de tipo del producto. La etiqueta de tipo se puede ver en la parte inferior de cocina.
 - Cable de alimentación de su producto debe cumplir con los valores de la tabla "Especificaciones técnicas".
 - **Si el aparato se conectará directamente a la red eléctrica:**
En caso de que no sea posible desconectar todos los polos de la red eléctrica, se conectará una unidad de desconexión con una distancia de contacto de al menos 3 mm (fusible, interruptor de seguridad de línea, contactor) y todos los polos de esta unidad de desconexión deberán estar adyacentes (no por encima) del aparato conforme a las directivas de IEE. Cuando no se cumple con esta instrucción puede causar problemas de funcionamiento e invalidar la garantía del producto.
 - Es aconsejable utilizar una protección adicional con un interruptor de corriente residual.
- Si su aparato dispone de un cable de alimentación y de un enchufe:**
- Haga la conexión eléctrica de su aparato conectándolo a un enchufe con puesta a tierra.
- En el caso de que su aparato disponga de un cable de alimentación, pero no tenga enchufe:**
- La conexión de su aparato a la red eléctrica se realiza según lo especificado a continuación, de acuerdo con el tipo de cable de alimentación. El tipo de cable de alimentación de su aparato se especifica en la sección de "Especificaciones " del manual de instrucciones.
- Si el tipo de su cable de alimentación es de 3 conductores, para una conexión monofásica:
- (BRW) Marrón = L (Fase)
 - (BLU) Azul = N (Neutro)
 - (GR/YE) Cable verde/amarillo = (E) 
- (Puesta a tierra)
- Si el tipo de su cable de alimentación es de 5 conductores, para una conexión monofásica:

Para la conexión monofásica

- (BRW/BLA) Marrón/Negro = L (Fase)
 - (BLU/GRE) Azul/Gris = N (Neutro)
 - (GR/YE) Cable verde/amarillo = (E) 
- (Puesta a tierra)

Si su cable de alimentación es del tipo de 5 conductores, para una conexión de 2 fases:

- (BRW) Marrón = L1 (Fase)
 - (BLA) Negro = L2 (Fase)
 - (BLU/GRE) Azul/Gris = N (Neutro)
 - (GR/YE) Cable verde/amarillo = (E) 
- (Puesta a tierra)

Si su cable de alimentación es del tipo de 4 conductores, para una conexión de 2 fases:

- (BRW) Marrón = L1 (Fase)
 - (BLA) Negro = L2 (Fase)
 - (BLU) Azul = N (Neutro)
 - (GR/YE) Cable verde/amarillo = (E) 
- (Puesta a tierra)

Para la protección del aparato contra las incendias:

- Asegúrese de que el enchufe del aparato esté bien conectado a la toma de corriente para evitar la formación de arcos eléctricos.
- No utilice cables o extensiones dañadas.
- Asegúrese de que el líquido o la humedad no tengan acceso al punto de conexión eléctrica.

Colocación y aseguramiento del aparato (Figuras 5-6-7-8)

- Una vez preparado el lugar de instalación del aparato, gire la cocina al revés y póngala en una superficie plana.
- Fije la junta de sellado suministrada con el aparato alrededor de la cocina de manera que quede entre 1 y 2 mm dentro del borde exterior del cristal, tal como se muestra en la figura 5. Asegúrese de que no haya espacio entre ambos extremos y entre el cristal y la junta.
- Atornille y asegure los resortes de instalación suministrados con el aparato enganchándolos a su asiento en la carcasa inferior de la cocina tal y como se muestra en la figura 6. (En algunos modelos, estos resortes pueden fijarse en el aparato fuera de fábrica).
- Gire la cocina otra vez y póngala

en línea con la encimera y luego colóquela sobre la encimera. La cocina se colocará sobre la encimera por medio de los muelles, y se asegurará fácilmente.

- Al colocar la cocina sobre la encimera asegúrese de que la cocina y la encimera estén paralelas. Si no esta en paralelo, conecte las abrazaderas de instalación adicionales suministradas con el aparato, tal como se muestra en la figura 8. La figura 8 representa las ubicaciones posibles de instalación de las abrazaderas. (Las ubicaciones donde se pueden colocar las abrazaderas pueden variar según el modelo del producto. Puede realizar la conexión de acuerdo con los orificios de montaje de su producto). Asegúrese del paralelismo colocando las abrazaderas en las ubicaciones adecuadas. El tipo y la cantidad de abrazaderas suministradas con el producto pueden variar según el modelo del producto.

Inspección final

- Una vez completada la instalación, encienda el suministro eléctrico.
- Para la puesta en marcha del aparato, lea el manual de instrucciones.
- Asegúrate de que cada fogón de cocción se calienta.

Retiro del aparato

- Desconecte el suministro de la red eléctrica del aparato.
- Si su aparato está asegurado con abrazaderas adicionales, quite primero los tornillos de las abrazaderas.
- Quite la cocina empujando hacia arriba desde el fondo de la misma.

ET- Ohutusjuhised

- Garantii säilitamiseks peab seadme paigaldama kvalifitseeritud isik vastavalt kehtivatele eeskirjadele. Tootja ei vastuta kahjude eest, mis tulenevad mittevolitatud isikute teostatud toimingutest, mis võivad samuti garantii kehtivust tühistada.
- Kliendi kohus on valmistada ette seadme asukoht ja elektriühendus.
- Seade tuleb paigaldada vastavalt kohalikele gaasi- ja/või elektrienergia eeskirjadele.

- Eemaldage kõik pakkematerjalid ja dokumendid seadme seest ning kontrollige enne paigaldamist, et seadmel pole kahjustusi. Ärge paigaldage seadet, kui see on kahjustada saanud
- Veenduge, et kasutaja ei saaks ligi elektriühendusele pärast paigaldamist.
- Transportimisel ja paigaldamisel kandke alati kaitsekindaid.
- Enne paigaldamise alustamist ühendage lahti paigaldamisala elektriühendused.
- Mööbli pinnad, kuhu seade paigaldatakse, peavad olema kuumuskindlad (vähemalt 100 °C).
- Enne seadme paigaldamist veenduge, et mööbel oleks sirges ja horisontaalses asendis ning et see oleks kinnitatud.
- Ärge paigaldage soojusisolatsiooniribasid mööblile, millele seade paigaldatakse.
- Paigaldusskeemidel toodud mõõtmed on millimeetrites.

Mööbli ettevalmistamine seadme paigaldamiseks (joonised 1-2-3)

Seade on ette nähtud paigaldamiseks müügis saadolevatele töötasapindadele. Seadme ning köögi seinte või -mööbli vahele tuleb jätta ohutu vahemaa. (Joonis 1) Ava seadme tööpinnale asetamiseks peab olema väljalõigatud vastavalt joonisel 1 toodud mõõtmetele.

* Kui seadmel pole õhupuhasit, jätke pliidi pinnas ja mööbli vahele 750 mm vahemaad. Kui seadme kohale on paigaldatud õhupuhasit, jätke vahemaana paigalduskõrgus, nagu on kirjeldatud õhupuhasiti kasutusjuhendis.

** Kappide minimaalne vahemaa peab olema võrdne pliidiplaadi laisusega

Süvistatud paigaldamine: (Joonis 2)

- Kui soovite oma seadme paigaldada süvistatult, vaadake tööpinna lõikemõõdusid joonisel 2.

Kui seade paigaldatakse sahtli kohale: (Joonis 3a)

- Kui seade paigaldatakse sahtli kohale, paigaldatakse sahtli ja pliidi vahele puidust plaat. Tuleb jätta kindlaks määratud mõõtmetega vaba ruum. (Joonis 3a)

- Puitplaadi ja tööpinna vahele tuleb jätta vähemalt 65 mm vahemaa. (Joonis 3a)
- Ventilatsioon: Seadme tõhusaks tööks peab tagama seadme all oleval alal piisav ventilatsioon. Sel eesmärgil tuleb välja lõigata ventilatsiooniava minimaalsete mõõtmetega 550x45 mm, nagu on näidatud joonisel 3a.

Kui seade paigaldatakse ahju kohale: (Joonis 3b)

- Tööpinna paksus (mõõt A) peab olema vähemalt 28 mm. Kui paigaldate seadme süvistatult, peab see mõõt olema vähemalt 30 mm. (Joonis 3b)
- Ventilatsioon: Seadme tõhusaks tööks peab tagama seadme all oleval alal piisav ventilatsioon. Piisava ventilatsiooni tagamiseks peab pliidi alumise pinna ja ahju ülemise seina vahel olema vähemalt 4 mm vahemaa (joonis 3b). Lisaks tuleb mööbli põhja, kuhu ahi asetatakse, jätta ristlõige mõõtmetega 35x500 mm. (Joonis 3b)

Ventilatsioon

- Ventilatsioon mõjutab otseselt seadme kuumutamise tõhusust. Isegi kui esimestel ülevaastustel probleemi ei avastata, võivad kliendil esitada kaebusi aeglasemat toiduvalmistamist tekitavate jõudluskaotuste tõttu, kui puudub õige vahemaa ventilatsiooni jaoks. Veenduge, et mööbli sobivuse kriteeriumid 3A ja 3B oleksid täidetud.

Seadme paigaldamine

Seadme elektriühendus

- Ühendage seade maandatud pistikupesaga/voolujuhtmega, mille pinge ja kaitse on ära toodud jaotises "Tehnilised andmed". Olenemata sellest, kas seade on ühendatud trafoga või ilma, laske maandus paigaldada kvalifitseeritud elektrikul. Meie firma ei vastuta mis tahes kahjude eest, mis tekivad, kui toodet ei ole maandatud kooskõlas kohalike seadustega.
- Enne elektriühendusega seotud tööde alustamist lahutage seade elektrivõrgust. Elektrilöögi oht.
- Seadet tohib vooluvõrku ühendada ainult selleks volitatud ja kvalifitseeritud isik. Tootja ei vastuta kahjude eest, mis võivad ilmnedada volitamata isikute

- teostatud toimingute tagajärjel.
- Seade tuleb paigaldada nii, et seda saaks täielikult vooluvõrgust lahti ühendada. Lahtiühendamine toimub statsionaarsesse elektripaigaldisse vastavalt ehituseeskirjadele sisseehitatud lüliti kaudu.
- Ka pliidi alumine pind muutub kasutamisel kuumaks. Elektriühendused ei tohi puutuda kokku alumise pinnaga, vastasel juhul võivad ühendused kahjustada saada.
- Ärge paigaldage ühenduskaableid nii, et nad puutuks kokku kuumade pindadega. Vastasel juhul võib kaabli isolatsioon sulada ja põhjustada pliidi lühise tagajärjel tulekahju. Kui toitejuhe on kahjustada saanud, peab selle asendama selle tootja või tema teeninduspartner Vastasel juhul võib tulemuseks olla elektrilöökk, lühis või tulekahju!
- Juhtmete paigaldamisel peate järgima riiklikke / kohalikke elektriseadusi ja kasutama pliidi jaoks sobivat pistikupesa ja pistikut. Kui toote voolupiirangud on pistiku ja pistikupesa voolu kandevõimest väljas, tuleb toode ühendada otse fikseeritud elektripaigaldise kaudu, ilma et kasutataks pistikut ja pistikupesa.
- Veenduge, et kaitsme nimiväärtus on tootega ühilduv.
- Ühendus peab vastama riiklikele eeskirjadele.
- Toiteallika andmed peavad vastama toote tüübisildil täpsustatud andmetele. Tüübisildi leiab pliidi põhjalt.
- Teie toote toitekaabel peab vastama tabelis "Tehnilised andmed" toodud väärtustele.
- **Kui seade tuleb otse vooluvõrku ühendada:** Kui kõiki elektrivõrgu pooluseid ei ole võimalik lahti ühendada, tuleb ühendada vähemalt 3 mm kontakti kaugusel olev lahutusseade (kaitse, ohutuslüliti, kontaktor) ja selle lahutusseadme kõik poolused peavad olema seadme kõrval (mitte kohal) vastavalt IEE direktiividele. Selle juhise eiramine võib põhjustada probleeme käsitlemisel ja tühistada toote garantii.

- Soovitav on kasutada rikkevoolukaitselülitit täiendavana kaitsena.

Kui teie seadmel on toitekaabel ja pistik:

- Ühendage seade elektrivõrku, ühendades selle maandatud pistikupessa.

Kui teie seadmel on toitekaabel, kuid pistikut pole:

- Ühendage seade elektrivõrku, nagu allpool kirjeldatud, vastavalt toitejuhtme tüübile. Teie seadme toitekaabli tüüp on täpsustatud kasutusjuhendi jaotises „Tehnilised andmed“.

Kui Teie toitekaabli tüübiks on 3-juhtmeline, siis ühefaasilise ühenduse jaoks:

- (BRW) pruun = L (faas)
 - (BLU) sinine = N (null)
 - (GR/YE) roheline/kollane juhe= (E) 
- (maandus)

Kui Teie toitekaabli tüübiks on 5-juhtmeline, siis ühefaasilise ühenduse jaoks:

- Ühefaasilise ühenduse puhul
 - (BRW/BLA) pruun/must = L (faas)
 - (BLU/GRE) sinine/hall = N (null)
 - (GR/YE) roheline/kollane juhe= (E) 
- (maandus)

Kui Teie toitekaabli tüübiks on 5-juhtmeline, siis kahefaasilise ühenduse jaoks:

- (BRW) pruun = L1 (faas)
 - (BLA) must = L2 (faas)
 - (BLU/GRE) sinine/hall = N (null)
 - (GR/YE) roheline/kollane juhe= (E) 
- (maandus)

Kui Teie toitekaabli tüübiks on 4-juhtmeline, siis kahefaasilise ühenduse jaoks:

- (BRW) pruun = L1 (faas)
 - (BLA) must = L2 (faas)
 - (BLU) sinine = N (null)
 - (GR/YE) roheline/kollane juhe= (E) 
- (maandus)

Seadme kaitsmiseks põlemise eest:

- Kaardumise vältimiseks veenduge, et toote pistik oleks korralikult pistikupessa ühendatud.
- Ärge kasutage kahjustatud kaableid ega pikendusjuhtmeid.
- Veenduge, et elektriline ühenduspunkt on kaitstud vedelike ja niiskuse eest.

Seadme paigutamine ja kinnitamine (joonised 5-6-7-8)

- Pärast seadme paigalduskoha ettevalmistamist pöörake pliit tagurpidi ja asetage see tasasele pinnale.
- Kinnitage seadmega kaasas olev tihendi pliidi ümber nii, et see asuks klaasi välisservast 1-2 mm kaugusel, nagu on näidatud joonisel 5. Veenduge, et mõlema otsa ning klaasi ja tihendi vahele ei jääks vaba ruumi.
- Keerake sisse ja kinnitage seadmega kaasas olevad paigaldusvedrud, paigaldades need pliidi alumisel korpusel olevale asukohtadele, nagu on näidatud joonisel 6. (Mõnes mudelis võivad need vedrud olla juba tehases paigaldatud.)
- Pöörake pliit tagasi, joondage see tööpinna ning asetage seejärel tööpinna. Pliit asetatakse tööpinna vedrude abil ja selle kinnitamine peaks sujuma hõlpsalt.
- Veenduge, et pliit ja tööpind oleksid paralleelsed, kui pliit on tööpinna paigaldatud. Kui need ei ole paralleelsed, ühendage seadmega kaasas olevad täiendavad paigaldusklambrid, nagu on näidatud joonisel 8. Joonisel 8 on näidatud klambrite võimalikud paigalduskohad. (Klambrite kinnitamise kohad võivad toote mudelist olenevalt erineda. Saate ühendada vastavalt oma toote kinnitusaukudele.) Veenduge, et klambrid kinnitatakse sobivatesse kohtadesse. Tootega kaasasolevate klambrite tüüp ja kogus võivad toote mudelist sõltuvalt erineda.

Lõplik kontroll

- Pärast paigaldamise lõppu lülitage toide sisse.
- Enne esmakasutust lugege seadme kasutusjuhendit.
- Veenduge, et iga keeduplaat kuumeneks.

Seadme eemaldamine

- Ühendage lahti seadme elektritoide.
- Kui Teie seade on kinnitatud täiendavate klambritega, eemaldage kõigepealt klambrite kruvid.
- Eemaldage pliit, lükates seda alt ülespoole.

FI - Turvallsuushojjeet

- Valtuutetun henkilöön asennettava laite voimassa olevien määräysten mukaan, koska muutoin takuu voi mitätöityä. Valmistajaa ei voi asettaa vastuuseen vaurioista, jotka johtuvat valtuuttamattomien henkilöiden suorittamista toimenpiteistä, joka voi myös mitätöidä takuun.
- Asiakkaan vastuulla on valmistella laitteen asennuspaikka ja sähköasennus.
- Laite on asennettava paikallisten kaasuja sähkömääräysten mukaan.
- Poista kaikki pakkausmateriaalit ja asiakirjat koneen sisältä ja tarkasta laite vaurioiden varalta ennen asennusta. Älä asenna laitetta, jos se on vaurioitunut.
- Varmista, että käyttäjä ei voi koskettaa sähkökytkentöihin asennuksen jälkeen.
- Käytä aina suojakäsineitä kuljetuksen ja asennuksen aikana.
- Irrota virtaliitännät asennusalueelta, ennen asennuksen aloittamista.
- Kaluston, johon uuni asennetaan, on oltava lämmönkestävä (vähintään 100 °C).
- Varmista, että kalusto on suora, vaakatasossa ja kiinnitetty, ennen laitteen asennusta.
- Älä asenna lämmöneristysnauhoja kalustoon, johon laite asennetaan.
- Asennuskaaviossa esitetyt mitat ovat mm:ssä.

Kaluston valmistelu, johon laite asennetaan (Kuvat 1-2-3)

Laite on tarkoitettu asennettavaksi kaupallisesti saatavissa oleviin työtasoihin. Laitteen ja keittiöseinien ja kaluston väliin on jätettävä turvaetäisyys. (Kuva 1) Työtason aukko, johon laite asennetaan, on sahattava kuvassa 1 esitettyjen mittojen mukaan.

* Jos laitteessa ei ole liesituuletinta, jätä vähintään 750 mm:n etäisyys keittotason ja kalusteen väliin.

Jos laitteen päällä on suoja/liesituuletin, jätä suojan/liesituulettimen käyttöohjeessa esitetty etäisyys.

** Minimietäisyyden kaappien välillä on oltava sama kuin keittotason leveys.

Pinta-asennus: (Kuva 2)

- Jos haluat pinta-asentaa laitteen työtasolle, katso työtason aukon mitat kuvasta 2.

Jos laite asennetaan laatikoiden yläpuolelle: (Kuva 3a)

- Jos laite asennetaan laatikoston yläpuolelle, puulaatta/-levy on asennettava laatikoston ja keittotason väliin. Määritetyn mittainen väli on jätettävä. (Kuva 3a)
- 65 mm:n minimietäisyys on jätettävä puulevyn ja työtason pinnan väliin. (Kuva 3a)
- Tuuletus: Riittävä tuuletus on varmistettava laitteen alapuolisella alueella, laitteen tehokkaan toiminnan varmistamiseksi. Tästä johtuen vähintään 550x45 mm kokoinen tuuletusaukko on avattava, kuten esitetty kuvassa 3a.

Jos laite asennetaan uunin yläpuolelle: (Kuva 3b)

- Työtason paksuuden (mitta A) on oltava vähintään 28 mm. Tämän mitan on oltava vähintään 30 mm, jos laite pinta-asennetaan. (Kuva 3b)
- Tuuletus: Riittävä tuuletus on varmistettava laitteen alapuolisella alueella, laitteen tehokkaan toiminnan varmistamiseksi. Vähintään 4 mm etäisyys on jätettävä keittotason alapinnan ja uunin yläseinän välille (Kuva 3b) riittävän tuuletuksen varmistamiseksi. Tämän lisäksi aukko vähintään 35x500 mm läpimitalla on jätettävä kalusteen pohjaan, johon uuni on sijoitettu. (Kuva 3b)

Tuuletus

- Tuuletus vaikuttaa suoraan laitteen lämmityskykyyn. Vaikka ongelmia ei havaittaisi ensimmäisen tarkastuksen aikana, asiakas voi huolestua suoritusnohen laskemisesta pitkäaikaisen käytön aikana, kun oikeita tuuletusrakojia ei ole varmistettu. Varmista, että kriteerit 3A ja 3B on huomioitu kalusteen soveltuvuuden osalta.

Laitteen asennus

Laitteen sähkökytkennät

- Liitä laite vain maadoitettuun pistorasiaan, jonka jännite ja suojaus on sama kuin "teknisissä tiedoissa" määritetty. Pyydä valtuutettua sähköasentajaa suorittamaan maadoitus, jos tuotetta käytetään muuntajalla tai ilman. Yrityksemme ei vastaa vahingoista, jotka ovat aiheutuneet maadoittamattoman virtalähteen käytöstä.
- Kytke laite irti virransyötöstä ennen sähköasennustöiden aloittamista. Sähköiskun vaara.
- Laitteen saa liittää virransyöttöön vain valtuutettu ja pätevytynyt henkilö. Valmistajaa ei voida pitää vastuussa vahingoista, jotka johtuvat valtuuttamattoman henkilön suorittamista toimenpiteistä.
- Laite on asennettava niin, että se voidaan kytkeä kokonaan irti virransyötöstä. Irtykytkentä on voitava suorittaa kiinteään sähkölinjaan asennetulla katkaisimella, rakennusmääräysten mukaan.
- Keittotason alapinta kuumenee käytön aikana. Sähkökytkennät eivät saa koskettaa takapintaan, koska liitäntä voi vaurioitua.
- Älä vedä liitäntäkaapeleita kuumien pintojen yli. Kaapelin eristys voi sulaa ja johtaa keittotason oikosulkuun. Mikäli verkkojohto on vaurioitunut, pätevä sähköasentajan on vaihdettava se uuteen. Muutoin olemassa on sähköiskun, oikosulun tai tulipalonvaara!
- Johtojen liittämisessä on noudatettava kansallisia/paikallisia sähkömääräyksiä ja sopivaa pistorasiaa/linjaa ja pistoketta on käytettävä keittotasolle. Mikäli tuotteen tehorajat ovat pistokkeen ja pistorasian/linjan virransietokykyyn, tuote on liitettävä suoraan kiinteään sähköasennukseen, pistoketta ja pistorasiaa/linjaa käyttämättä.
- Varmista, että varokkeen arvo on yhteensopiva laitteen kanssa.
- Sähköliitännän tulee olla kansallisten asetusten mukainen.
- Verkkovirran on oltava yhteensopiva tuotteen tyyppikilvessä olevien tietojen kanssa. Tyyppikilpi sijaitsee keittolieden pohjassa.

- Tuotteen virtajohton on oltava "Tekniset tiedot" taulukossa esitettyjen arvojen mukainen.
- **Jos laite on liitettävä suoraan verkkovirtaan:** Jos virransyötön kaikkia napoja ei voida kytkeä irti, on irtikytkentäyksikkö vähintään 3 mm:n kosketinvälkyksellä (varoke, linjan suojakytkin, kosketin) liitettävä ja irtikytkentäyksikön kaikkien napojen on oltava tuotteen vieressä (ei yläpuolella) IEE-direktiivien mukaisesti. Ohjeiden laiminlyöminen voi johtaa toimintaongelmiin ja mitätöidä tuotteen takuun.
- Lisäsuojausta jäännösvirtakatkaisimella suositellaan.

Jos laitteessa on virtajohto ja pistoke:

- Liitä laite virransyöttöön kytkemällä se maadoitettuun pistorasiaan.

Jos laitteessa on virtajohto, mutta ei pistoketta:

- Liitä laite virransyöttöön kuten alla on määritetty virtajohtotyypin mukaan. Laitteen virtajohtotyyppi on määritetty käyttöohjeen osassa "Tekniset tiedot".

Jos virtajohtotyyppi on 3-johdintyyppi,
1-vaiheen liitännälle:

- (BRW) Ruskea = L (Vaihe)
 - (BLU) Sininen = N (Neutraali)
 - (GR/YE) Vihreä/keltainen johto = (E) 
- (Maadoitus)

Jos virtajohtotyyppi on 5-johdintyyppi,
1-vaiheen liitännälle:

- 1-vaiheiselle liitännälle
 - (BRW/BLA) Ruskea/musta = L (Vaihe)
 - (BLU/GRE) Sininen/harmaa = N (Neutraali)
 - (GR/YE) Vihreä/keltainen johto = (E) 
- (Maadoitus)

Jos virtajohtotyyppi on 5-johdintyyppi,
2-vaiheen liitännälle:

- (BRW) Ruskea = L1 (Vaihe)
 - (BLA) Musta = L2 (Vaihe)
 - (BLU/GRE) Sininen/harmaa = N (Neutraali)
 - (GR/YE) Vihreä/keltainen johto = (E) 
- (Maadoitus)

Jos virtajohtotyyppi on 4-johdintyyppi,
2-vaiheen liitännälle:

- (BRW) Ruskea = L1 (Vaihe)
 - (BLA) Musta = L2 (Vaihe)
 - (BLU) Sininen = N (Neutraali)
 - (GR/YE) Vihreä/keltainen johto = (E) 
- (Maadoitus)

- (GR/YE) Vihreä/keltainen johto = (E) 
- (Maadoitus)

Laitteen suojaamiseksi tulipalolta:

- Varmista, että laitteen pistoke on kunnolla kiinni pistorasiassa kipinöinnin estämiseksi.
- Älä käytä vaurioituja kaapeleita tai jatkojohtoja.
- Varmista, että nesteitä tai kosteutta ei pääse sähköliitäntäkohtaan.

Laitteen sijoitus ja kiinnitys (Kuvat 5-6-7-8)

- Kun laitteen asennuspaikka on valmisteltu, käännä keittotaso ylösalaisin ja aseta se tasaiselle alustalle.
- Kiinnitä laitteen mukana toimitettu tiiviste keittotason ympärille niin, että se on 1-2 mm lasin ulkoreunan sisäpuolella, kuten esitetty kuvassa 5. Varmista, että rakoa ei ole kummassakaan päässä lasin ja tiivisteiden välissä.
- Asenna ja kiristä mukana toimitetut kiinnitysjouset ja kytke ne paikoilleen keittotason alakotelossa, kuten esitetty kuvassa 6. (Joissakin malleissa nämä jouset voivat olla asennettu tehtaalla.)
- Käännä keittotaso ja kohdista se työtason kanssa ja sijoita se sitten työtason päälle. Keittotaso on sijoitettava työtason päälle jousten avulla, ja sen on oltava helppo kiinnittää.
- Varmista, että keittotaso ja työtaso ovat rinnakkain, kun sijoitat keittotason työtason päälle. Jos ne eivät ole rinnakkain, asenna laitteen mukana toimitetut lisäkiinnikkeet, kuten esitetty kuvassa 8. Kuvassa 8 on esitetty kiinnikkeiden mahdolliset asennuspaikat. (Kiinnittimien kiinnityspaikat voivat vaihdella tuotemallista riippuen. Voit liittää tuotteet tuotteesi asennusreikien mukaan.) Varmista yhdensuuntaisuus kiinnittämällä kiinnittimet sopiviin paikkoihin. Tuotteen mukana toimitettujen kiinnittimien tyyppi ja määrä voivat vaihdella tuotemallista riippuen.

Lopputarkastus

- Kytke virransyöttö päälle asennuksen jälkeen.
- Lue käyttöohje, ennen laitteen ensimmäistä käyttöä.
- Varmista, että jokainen levy kuumenee.

Laitteen poistaminen

- Kytke laite irti virransyötöstä.
- Jos laite on kiinnitetty lisäkiinnikkeillä, irrota kiinnikkeiden ruuvit ensin.
- Poista keittotasoa työntämällä keittotasoa ylöspäin sen pohjasta.

HR- Sigurnosne upute

- Uređaj mora instalirati kvalificirana osoba u skladu s važećim zakonima kako bi jamstvo bilo važeće. Proizvođač neće biti odgovoran za oštećenja nastala zbog postupaka koje se izvršile neovlaštene osobe što može poništiti jamstvo.
- Kupac je odgovoran za pripremu mjesta instalacije uređaja te za pripremu električnih instalacija.
- Uređaj se treba instalirati u skladu s lokalnim propisima o plinu i/ili električnoj energiji.
- Prije instalacije uklonite sav ambalažni materijal i dokumente iz unutrašnjosti uređaja te provjerite postoje li oštećenja na uređaju. Ako je uređaj oštećen nemojte ga instalirati
- Pripazite da korisnik ne može dosegnuti električne priključke nakon instalacije.
- Tijekom transporta i održavanja uvijek nosite zaštitne rukavice.
- Prije početka instalacije odspojite električne priključke na mjestu instalacije.
- Površina namještaja na kojem će se instalirati uređaj treba biti otporna na toplinu (minimalno 100 °C).
- Pripazite da namještaj stoji ravno, u vodoravnom položaju te treba biti pričvršćen prije instalacije uređaja.
- Ne postavljajte trake za toplinsku izolaciju na namještaj na koji ćete instalirati uređaj.
- Dimenzije navedene u grafikonu instalacije su u mm.

Priprema namještaja na koji će se instalirati uređaj (Slike 1-2-3)

Uređaj je namijenjen instalaciji u radnu kuhinjsku površinu za komercijalne namjene. Između uređaja i zidova kuhinje treba se ostaviti dovoljan razmak. (slika 1)
Na mjestu postavljanja uređaja na kuhinjskoj

radnoj površini treba izrezati razmak u skladu s dimenzijama navedenim na slici 1.

*Ako na uređaju nema nape/obloge za napu, ostavite razmak od 750 mm između površine ploče za kuhanje i namještaja.

Ako je iznad uređaja instalirana napa ostavite visinski razmak za instalaciju kako je to opisano u korisničkom priručniku nape/obloge za napu.

**Minimalna udaljenost između ormarića mora biti jednaka širini nape

Poravnata instalacija (Slika 2)

- Ako uređaj želite instalirati tako da je poravnat s kuhinjskom radnom površinom tada pogledajte sliku 2 gdje su navedene dimenzije rezanja na kuhinjsku radnu površinu.

Ako će se uređaj instalirati iznad ladice: (Slika 3a)

- Ako će se uređaj instalirati na ladicu, tada između ladice i štednjaka treba postaviti drvenu oplatu. Treba omogućiti razmak u skladu s navedenim dimenzijama. (Slika 3a)
- Treba ostaviti minimalni razmak od 65 mm između drvene obloge i kuhinjske radne površine. (Slika 3a)
- Ventilacija: Treba osigurati odgovarajuću ventilaciju na području ispod uređaja kako bi uređaj učinkovito radio. U ovu vrhu treba otvoriti ventilacijski otvor minimalnih dimenzija 550x45 mm kao što je to prikazano na slici 3a.

Ako će se uređaj instalirati iznad pećnice: (Slika 3b)

- Debljina kuhinjske radne površine (dimenzija A) treba biti barem 28 mm. Ova dimenzija treba biti barem 30 mm ako uređaj instalirate poravnato. (Slika 3b)
- Ventilacija: Treba osigurati odgovarajuću ventilaciju na području ispod uređaja kako bi uređaj učinkovito radio. Treba osigurati minimalni razmak od 4 mm između donje površine štednjaka i gornje stijenke pećnice (slika 3b) radi odgovarajuće ventilacije. Uz to, presjek dimenzija 35x500 mm treba ostaviti na dnu okvira u namještaju u koji će se pećnica smjestiti. (Slika 3b)

Ventilacija

- Ventilacija izravno utječe na svojstva zagrijavanja uređaja. Čak i ako se prilikom prve provjere ne utvrdi nikakvo

oštećenje, korisnik se može zabrinuti zbog slabih performansi prilikom dužeg vremena kuhanja ako nema dobre ventilacije. Pripazite na ispunjavanje kriterija 3A i 3B u vezi s prikladnošću namještaja.

Instalacija uređaja

Električni priključci uređaja

- Uređaj spojite samo na uzemljenu utičnicu/vod pod naponom i zaštitom kako je navedeno u tablici "Tehničke specifikacije". Uzemljenje treba izvršiti kvalificirani električar koristeći proizvod sa ili bez transformatora. Naša tvrtka neće biti odgovorna za probleme nastale ako uzemljenje proizvoda nije izvršeno u skladu s lokalnim propisima.
- Odspojite električni priključak uređaja prije započinjanja bilo kakvog rada na električnim instalacijama. Opasnost od strujnog udara.
- Samo ovlaštena i kvalificirana osoba može spojiti uređaj na električno mrežno napajanje. Proizvođač neće biti odgovoran za bilo kakvu štetu nastalu kao rezultat postupaka koje su obavile neovlaštene osobe.
- Uređaj se mora instalirati tako da se može potpuno odspojiti s mrežnog napajanja. Odspajanje treba obaviti sklopka ugrađena u fiksnu električnu instalaciju u skladu s građevinskim propisima.
- Tijekom upotrebe i donja površina štednjaka postaje vruća. Električni priključci ne smije dodirivati donju površinu jer se u protivnom priključci mogu oštetiti.
- Ne postavljajte priključne kabele iznad vruće površine. U protivnom izolacija kabela može se otopiti i izazvati požar kao rezultat kratkog spoja u štednjaku. Ako je električni kabel oštećen mora ga zamijeniti kvalificirani električar. U protivnom postoji opasnost od strujnog udara, kratkog spoja ili požara!
- Prilikom ožičenja trebate se pridržavati nacionalnih/lokalnih električnih propisa i koristiti ispravne utičnice/kabele i utikače za štednjak. U slučaju da su ograničenja snage proizvod različita od električne vodljivosti utikača i utičnice/električnog voda, proizvod se mora

izravno spojiti putem fiksne električne instalacije bez upotrebe utikača i utičnice/električnog voda.

- Provjerite je li nazivni napon osigurača kompatibilan s proizvodom.
- Priključak mora biti u skladu s nacionalnim propisima.
- Podaci o napajanju moraju odgovarati podacima navedenim na nazivnoj pločici uređaja. Nazivna pločica nalazi se na donjoj strani štednjaka.
- Strujni kabel proizvod mora biti usklađen s vrijednostima navedenim u "Tehničkim specifikacijama".
- **Ako će se uređaj izravno spojiti na strujnu mrežu:** Ako nije moguće isključiti sve polove s mrežnog napajanja, uređaj za odspajanje s najmanje 3 mm kontaktnog zazora (osigurači, sigurnosne sklopke, razdjelnik) moraju biti spojeni a svi polovi ovog uređaja za odspajanje moraju biti blizu (ne iznad) uređaja u skladu s IEE direktivama. Nepridržavanje ovih uputa može izazvati probleme s rukovanjem uređaja i poništiti jamstvo.
- Preporučuje se dodatna zaštita sklopkom za diferencijalnu struju.

Ako vaš uređaj ima strujni kabel i utikač:

- Izvršite električno priključivanje uređaja tako što ćete ga uključiti u uzemljenu strujnu utičnicu.

Ako vaš uređaj ima strujni kabel, ali nema utikač:

- Priključite uređaj na mrežno strujno napajanje na dolje navedeni način u skladu s vrstom strujnog kabela. Vrsta strujnog kabela vaše uređaja navedena je u dijelu korisničkog priručnika pod nazivom „Specifikacije“

Ako je vrsta vašeg strujnog kabela 3-žilni za 1-fazni priključak:

- (BRW) smeđa = L (faza)
 - (BLU) plava = N (neutralno - nula)
 - (GR/YE) zelena/žuta žica = (E) 
- (uzemljenje)

Ako je vrsta vašeg strujnog kabela 5-žilni za 1-fazni priključak:

Za jednofazni priključak

- (BRW/BLA) smeđa/crna = L (faza)
 - (BLU/GRE) plavo/siva = N (neutralno - nula)
 - (GR/YE) zelena/žuta žica = (E) 
- (uzemljenje)

Ako je vrsta vašeg strujnog kabela 5-žilni za 2-fazni priključak:

- (BRW) smeđa = L1 (faza)
 - (BLA) crna = L2 (faza)
 - (BLU/GRE) plavo/siva = N (neutralno - nula)
 - (GR/YE) zelena/žuta žica = (E) 
- (uzemljenje)

Ako je vrsta vašeg strujnog kabela 4-žilni za 2-fazni priključak:

- (BRW) smeđa = L1 (faza)
 - (BLA) crna = L2 (faza)
 - (BLU) plava = N (neutralno - nula)
 - (GR/YE) zelena/žuta žica = (E) 
- (uzemljenje)

Za zaštitu uređaja od zapaljenja:

- Pobrinite se da utikač uređaja bude ispravno uključen u strujnu utičnicu i tako izbjegnute iskrenje.
- Ne koristite oštećene kabele ni produžne kabele.
- Pripazite da na vrhovima električnih priključaka nema tekućine ili vlage.

Postavljanje i pričvršćivanje uređaja (Slike 5-6-7-8)

- Nakon pripreme mjesta instalacije uređaja okrenite štednjak naopako i postavite ga na ravnu površinu.
- Pričvrstite brtvu isporučenu s uređajem oko štednjaka tako da bude 1-2 mm unutar vanjskog ruba stakla kako je to prikazano na slici 5. Pripazite da nema razmaka između oba kraja i između stakla i brtve.
- Pričvrstite vijcima i zategnite instalacijsku oprugu isporučenu s uređajem aktiviranjem njene baze u donji dio kućišta štednjaka kako je to prikazano na slici 6. (Kod nekih modela, ove opruge se mogu pričvrstiti na uređaj u tvornici.)
- Ponovno okrenite štednjak i poravnajte ga s kuhinjskom radnom pločom te ga postavite na nju. Štednjak treba postaviti na kuhinjsku radnu ploču pomoću opruga te ih treba lagano zategnuti.
- Pripazite da štednjak i kuhinjska ravna ploča budu poravnati kada postavljate štednjak na kuhinjsku radnu ploču. Ako nisu poravnati, postavite dodatne instalacijske obujmice isporučene s uređajem kako je to prikazano na slici 8. Slika 8 prikazuje moguća mjesta

instalacije obujmica. (Lokacije na koje se mogu pričvrstiti stezaljke mogu se razlikovati ovisno o modelu proizvoda. Možete ih spojiti prema otvorima za pričvršćivanje na vašem proizvodu.) Osigurajte paralelnost pričvršćivanjem stezaljki na odgovarajuća mjesta. Vrsta i količina stezaljki isporučenih s proizvodom mogu se razlikovati ovisno o modelu proizvoda.

Zadnja provjera

- Nakon dovršenja instalacije uključite napajanje iz strujne mreže.
- Pročitajte korisnički priručnik prije prve upotrebe uređaja.
- Provjerite zagrijavaju li se sve ploče za kuhanje.

Uklanjanje uređaja

- Odspojite električno napajanje uređaja.
- Ako je vaš uređaj pričvršćen s dodatnim obujmicama tada prvo uklonite vijke obujmica.
- Uklonite štednjak guranjem štednjaka prema gore.

HU - Biztonsági útmutató

- A berendezést megfelelően képzett személynek kell telepítenie az érvényben lévő előírásokkal összhangban, hogy a garancia ne veszítse érvényét. A gyártó nem tehető felelőssé az illetéktelen személyek által elvégzett folyamatokból eredő károkért, amelyek a garancia elvesztésével is járnak.
- Az ügyfél felelőssége előkészíteni a berendezés telepítésének helyét, illetve az elektromos bekötéseket.
- A berendezést a gáz és/vagy elektromos bekötésekre vonatkozó helyi előírásoknak megfelelően kell telepíteni.
- Távolítsa el az összes csomagolóanyagot és dokumentumot a berendezés belsejéből, és a telepítést megelőzően ellenőrizze, hogy nincsenek a készüléken sérülések. Ha a berendezés sérült, ne telepítse
- Gondoskodjon róla, hogy a telepítést követően a felhasználó nem fér hozzá az elektromos bekötésekhez.
- A szállítás és telepítés során mindig viseljen munkavédelmi kesztyűt.
- A telepítés megkezdése előtt a beszerelés helyén található elektromos csatlakozásokat válassza le a hálózatról.

- A bútor felületének, amelybe a berendezés beszerelésre kerül, hőállóknak kell lennie (100 °C minimum).
- A bútornak egyenesnek, vízszintesnek kell lennie, és a berendezés telepítése előtt rögzíteni kell.
- Ne helyezzen hőszigetelő csíkokat a bútorra, amelybe a berendezés telepítésre kerül.
- A telepítési rajzon feltüntetett méretek milliméterben kerültek megadásra.

Bútor előkészítése, amelybe a berendezés telepítésre kerül (1-2-3. ábra)

A berendezést úgy tervezték, hogy kereskedelmi forgalomban kapható pultokba szerelhető legyen. A berendezés és a konyhafalnak vagy a konyhabútor között tartson megfelelő távolságot. (1. ábra)

A pult nyílását, amelybe a berendezést be kell helyezni, az 1. ábrán megadott méretek szerint kell kivágni.

* Ha a berendezéshez nem tartozik elszívó, akkor a főzőlap és a bútor között hagyjon 750 mm-nyi távolságot.

Ha a berendezéshez elszívó is telepítésre kerül, akkor a telepítési távolságot keresse az elszívó használati útmutatójában.

** A szekrények közötti minimális távolság egyenlő az elszívó szélességével

Telepítés egy szintbe: (2. ábra)

- Ha a berendezést a pulttal egy szintbe szeretné beszerelni, lásd a 2. ábrán látható vágási méreteket.

Ha a berendezést egy fiók fölé szeretné beszerelni: (3a. ábra)

- Ha a berendezést egy fiók fölé telepíti, egy fa lapot/lemezt kell a fiók és a főzőlap közé elhelyezni. A megadott méretekkel rendelkező nyílás engedélyezett. (3a. ábra)
- A fa lap és pult felülete közötti távolságnak minimum 65 mm-nek kell lennie. (3a. ábra)
- Szellőztetés: A berendezés hatékony működése érdekében megfelelő szellőztetést kell biztosítani a berendezés alatt. Ennek érdekében egy minimum 550x45 mm-es nyílást kell vágni, ahogy az a 3a. ábrán is látható.

Ha a berendezést sütő fölé kell telepíteni: (3b. ábra)

- Pult vastagsága (A méret) legalább 28 mm. Ha a berendezést szintbe szeretné beszerelni, akkor ennek a méretnek legalább 30 mm-nek kell lennie. (3b. ábra)
- Szellőztetés: A berendezés hatékony működése érdekében megfelelő szellőztetést kell biztosítani a berendezés alatt. A főzőlap alja és a sütő teteje között minimum 4 mm-es hézagot kell hagyni (3b. ábra), hogy a megfelelő szellőzés biztosítható legyen. Ezen felül egy 35x500 mm keresztmetszetű nyílást kell hagyni az alsó bútorban, ahova a sütőt beszereli. (3b. ábra)

Szellőztetés

- A szellőzés közvetlen hatással van a berendezés fűtési teljesítményére. Ha az első ellenőrzés során nem található semmilyen probléma, akkor is felléphet teljesítményvesztés a hosszabb főzési folyamatok során, ha a megfelelő szellőzés nem biztosított. Győződjön meg róla, hogy a bútor esetén a 3A és 3B kritériumok betartásra kerülnek.

A készülék helye

Berendezés elektromos csatlakoztatása

- A berendezést csak a „Műszaki specifikációban” meghatározott feszültségű és védelemmel ellátott földelt aljzatba/vezetékre csatlakoztassa. A földelést egy szakképzett villanyszerelővel készíttesse el, ha a terméket transzformátorral vagy anélkül használja. A vállalat nem vállal felelősséget semmilyen problémáért, amely a helyi előírásoknak nem megfelelő földelésből fakad.
- Mielőtt az elektromos bekötéseken munkát végezne, csatlakoztassa le a berendezést az elektromos hálózatról. Áramütés veszélye.
- A berendezést csak megfelelően képzett és arra jogosult személy csatlakoztathatja az elektromos hálózatra. A gyártó nem vállal felelősséget azokért a károkért, amelyek az arra nem jogosult személy által

végrehajtott műveletekből fakadnak.

- A berendezést úgy kell telepíteni, hogy az teljes mértékben leválasztható legyen az elektromos hálózatról. Az építési előírásoknak megfelelően a leválasztást egy fixen telepített kapcsolóval kell biztosítani.
- Használat közben a főzőlap alsó része is felmelegszik. Az elektromos bekötések ne érintkezzenek az alsó felülettel, ellenkező esetben sérülhetnek.
- Az elektromos vezetékéket ne vezesse át forró felületeken. Ellenkező esetben a kábel szigetelése megolvadhat, és rövidzárlat miatt tüzet okozhat. Ha az elektromos kábel sérült, akkor egy villanyszerelővel ki kell cseréltetni. Ellenkező esetben fennáll az áramütés, a rövidzárlat és a tűz kockázata!
- A hálózat kiépítése során meg kell felelni a nemzeti/helyi előírásoknak, továbbá a főzőlaphoz megfelelő aljzatokat/vezetéseket kell telepíteni. Abban az esetben, ha a termék áramfelvétele meghaladja az aljzat/vezeték kapacitását, a terméket közvetlenül kell az elektromos hálózatra csatlakoztatni aljzat/egyéb vezeték használata nélkül.
- Ellenőrizze, hogy a biztosítékok méretezése megfelelő a termékhez.
- A csatlakozásnak igazodnia kell a nemzeti előírásokhoz.
- Az elektromos hálózat adatainak meg kell felelnie a termék típus tábláján található adatoknak. A típus tábla a főzőlap alsó részén található.
- A berendezés tápkábelének meg kell felelnie a „Műszaki specifikáció” c. táblázatban feltüntetett értékeknek.
- **Ha a berendezést közvetlenül csatlakoztatja az elektromos hálózatra:** Ha a hálózati tápfeszültség összes pólusát nem lehet leválasztani, akkor legalább 3 mm érintkezési távolságú (biztosíték, hálózati leválasztó, kontaktor) leválasztóegységet kell beszerezni, amelyet az IEE irányelvek szerint a készülék mellett (nem felett) kell elhelyezni. Ezen utasítások be nem tartása működési problémákat eredményezhet és érvénytelenítheti a garanciát.
- Javasolt kiegészítő védelmi egység, áramvédő kapcsoló beépítése.

Ha a berendezés rendelkezik tápvezetékekkel és dugvillával:

- Csatlakoztassa a berendezést az elektromos hálózatra úgy, hogy csatlakoztatja a dugvillát egy földelt aljzathoz.

Ha a berendezés rendelkezik tápvezetékekkel, de nincs rajta dugvilla:

- Csatlakoztassa a berendezést az elektromos hálózatra a vezeték típusának megfelelő módon. A berendezés tápvezeték típusa a használati útmutató „Specifikáció” részében található.

Ha a tápvezeték 3 érrel rendelkezik, 1 a fázis:

- (BRW) Barna = L (Fázis)
 - (BLU) Kék = N (Nullavezető)
 - (GR/YE) Zöld/sárga vezeték = (E) 
- (Védőföld)

Ha a tápvezeték 5 érrel rendelkezik, 1 a fázis: Egyfázisú csatlakoztatás esetén

- (BRW/BLA) Barna/Fekete = L (Fázis)
 - (BLU/GRE) Kék/Szürke = N (Nullavezető)
 - (GR/YE) Zöld/sárga vezeték = (E) 
- (Védőföld)

Ha a tápvezeték 5 érrel rendelkezik, 2 a fázis:

- (BRW) Barna = L1 (Fázis)
 - (BLA) Fekete = L2 (Fázis)
 - (BLU/GRE) Kék/Szürke = N (Nullavezető)
 - (GR/YE) Zöld/sárga vezeték = (E) 
- (Védőföld)

Ha a tápvezeték 4 érrel rendelkezik, 2 a fázis:

- (BRW) Barna = L1 (Fázis)
 - (BLA) Fekete = L2 (Fázis)
 - (BLU) Kék = N (Nullavezető)
 - (GR/YE) Zöld/sárga vezeték = (E) 
- (Védőföld)

A berendezés leégés elleni védelme:

- Győződjön meg róla, hogy a berendezés dugvillája megfelelően csatlakoztatva van az aljzatba, így elkerülheti az ívképződést.
- Ne használjon sérült kábeleket vagy hosszabbítókat.
- Győződjön meg róla, hogy az elektromos csatlakozásokba nem kerülhet folyadék vagy nedvesség.

A berendezés elhelyezése és rögzítése (5-6-7-8. ábra)

- Azt követően, hogy előkészítette a berendezés telepítési helyét, fordítsa a tetejére és a főzőlapot és helyezze egy sík felületre.

- Helyezze fel a berendezéshez kapott tömítést a főzőlap köré, amelynek 1-2 mm-re kell beljebb lennie, mint az üveg külső szélé, lásd az 5. ábrát. Ellenőrizze, hogy nincs hézag a tömítés végei között, illetve az üveg és a tömítés között.
- Csavarozza fel és rögzítse a berendezéshez kapott rugókat úgy, hogy beilleszti őket a ház alsó részén található mélyedésbe, ahogy a 6. ábrán is látható. (Egyes modellek esetén ezek a rugók már a gyárban rögzítésre kerülnek.)
- Fordítsa vissza a főzőlapot igazítsa a pulthoz, majd helyezze be a pultba. A főzőlapot könnyedén rögzítheti a pulton a rugóknak köszönhetően.
- Győződjön meg róla, hogy a főzőlap és a pult párhuzamos egymással, amikor a főzőlapot a pultba helyezi. Ha nem párhuzamosak, szerelje fel a kiegészítő rögzítőelemeket, amelyeket a berendezéshez kapott. Lásd a 8. ábrát. A 8. ábrán a rögzítőelemek lehetséges felszerelési helyei láthatók. (A bilincsek rögzítésének helyei a termék modelljétől függően változhatnak. Csatlakozhat a termékén található rögzítő furatoknak megfelelően.) Biztosítsa a párhuzamosságot a bilincsek megfelelő helyekre történő rögzítésével. A termékhez kapott bilincsek típusa és mennyisége a termék típusától függően változhat.

Végső ellenőrzés

- A telepítés befejezését követően helyezze áram alá a berendezést.
- A berendezés első használata előtt olvassa el a használati útmutatót.
- Győződjön meg róla, hogy minden főzőlap melegít.

A készülék eltávolítása

- A berendezést válassza le az elektromos hálózatról.
- Ha a berendezés a kiegészítő rögzítőelemekkel van rögzítve, először ezeket távolítsa el.
- Távolítsa el a főzőlapot úgy, hogy felfelé nyomja a főzőlap aljánál fogva.

IT- Istruzioni relative alla sicurezza

- Per permettere l'applicazione della garanzia, questo apparecchio deve essere installato da una persona qualificata conformemente alla normativa in vigore. Il produttore non è responsabile per i danni derivanti da procedure effettuate da persone non autorizzate; la non osservanza di questa regola potrebbe anche invalidare la garanzia.
- È responsabilità del cliente preparare il luogo in cui deve essere posizionato l'apparecchio e nonché predisporre gli impianti elettrici.
- L'apparecchio deve essere installato in conformità con tutte le norme elettriche o per gas locali.
- Prima dell'installazione, rimuovere tutto il materiale d'imballaggio e i documenti all'interno dell'apparecchio e controllare che non vi siano danni all'apparecchio stesso. Non farlo installare se danneggiato
- Assicurarsi che l'utente non possa raggiungere i collegamenti elettrici dopo l'installazione.
- Durante il trasporto e l'installazione indossare sempre guanti protettivi.
- Prima di iniziare l'installazione, staccare i collegamenti elettrici nell'area di installazione.
- Le superfici dei mobili in cui o su cui l'apparecchio deve essere installato devono essere resistenti al calore (100 °C minimo).
- Prima dell'installazione, assicurarsi che i mobili siano in posizione diritta e orizzontale e che siano fissati.
- Non installare strisce di isolamento termico sui mobili in cui o su cui l'apparecchio deve essere installato.
- Le dimensioni indicate negli schemi di installazione sono in mm.

Preparazione dei mobili in cui o su cui l'apparecchio sarà installato (Figure 1-2-3)

L'apparecchio è progettato per l'installazione in piani di lavoro disponibili in commercio. È necessario lasciare una distanza di sicurezza tra l'apparecchio e le pareti o i mobili della cucina. (Figura 1)

Lo spazio libero in cui l'apparecchio sarà collocato sul piano di lavoro deve essere tagliato secondo le dimensioni indicate nella figura 1.

* Se sull'apparecchio non è presente una cappa, lasciare una distanza di 750 mm dalla superficie del piano cottura ai mobili.

Se sull'apparecchio è installato un coperchio/cappa, prevedere una distanza per l'altezza di installazione come descritto nelle istruzioni per l'uso del coperchio/cappa.

** La distanza minima tra gli armadi deve essere pari alla larghezza del piano cottura

Installazione a filo: (Figura 2)

- Se si desidera installare l'apparecchio a filo con il piano di lavoro, fare riferimento alla Figura 2 per le dimensioni di taglio del piano di lavoro.

Se l'apparecchio sarà installato su un cassetto: (Figura 3a)

- Se l'apparecchio sarà installato su un cassetto, tra il cassetto e la cucina deve essere installata una piastra/tavola di legno. Prevedere uno spazio libero con le dimensioni specificate. (Figura 3a)
- Tra la piastra di legno e la superficie del piano di lavoro prevedere una distanza minima di 65 mm. (Figura 3a)
- Ventilazione: Nell'area sotto l'apparecchio dovrà essere prevista un'adeguata ventilazione per il funzionamento efficiente dell'apparecchio. A tal fine, dovrà essere praticato un foro di ventilazione con le dimensioni minime di 550x45 mm, come illustrato nella figura 3a.

Se l'apparecchio sarà installato su un forno: (Figura 3b)

- Lo spessore del piano di lavoro (dimensione A) dovrà essere di almeno 28 mm. Questa dimensione dovrà essere di almeno 30 mm se l'apparecchio viene installato a filo. (Figura 3b)
- Ventilazione: Nell'area sotto l'apparecchio dovrà essere prevista un'adeguata ventilazione per il funzionamento efficiente dell'apparecchio. Per garantire un'adeguata ventilazione, fra la superficie inferiore del fornello e la parete superiore del forno dovrà essere prevista una distanza minima di 4 mm (Figura 3b). Inoltre, nella parte inferiore

dell'alloggiamento del mobile in cui è collocato il forno dovrà essere lasciata una sezione trasversale delle dimensioni di 35x500 mm. (Figura 3b)

Ventilazione

- La ventilazione influisce direttamente sulle prestazioni di riscaldamento dell'apparecchio. Quando non vengono assicurate le corrette distanze di ventilazione, anche se non viene rilevato alcun problema durante le prime ispezioni, si potrebbero avere perdite di prestazioni durante la cottura per periodi più lunghi. Assicurarsi che i criteri 3A e 3B siano soddisfatti per l'idoneità dei mobili.

Installazione dell'apparecchio

Collegamento elettrico

dell'apparecchio

- Collegare l'apparecchio ad una presa/linea con messa a terra solo con la tensione e la protezione definite nelle "Specifiche tecniche". Far eseguire la messa a terra da un elettricista qualificato durante l'utilizzo del prodotto con o senza trasformatore. La nostra azienda non sarà responsabile di eventuali problematiche derivanti dall'uso del prodotto senza aver effettuato la messa a terra in conformità con le normative locali.
- Prima di iniziare qualsiasi lavoro sull'impianto elettrico, scollegare l'apparecchio dal collegamento elettrico. Rischio di scosse elettriche.
- L'apparecchio dovrà essere collegato alla rete elettrica solo da una persona autorizzata e qualificata. Il produttore non può essere ritenuto responsabile per danni che potrebbero verificarsi a seguito della mancata osservanza di queste istruzioni.
- L'apparecchio deve essere installato in modo da poter essere completamente scollegato dalla rete elettrica. Lo scollegamento deve essere garantito da un interruttore integrato nell'impianto elettrico fisso, secondo le norme di costruzione.
- Quando in uso, anche la superficie inferiore del fornello si surriscalda. Per evitare danni ai collegamenti elettrici, gli

stessi non devono entrare in contatto con la superficie inferiore.

- Non far passare i cavi di collegamento sulle superfici calde. In caso contrario, l'isolamento dei cavi potrebbe fondersi e causare incendi a causa di un corto circuito del fornello. Se il cavo elettrico è danneggiato, deve essere sostituito da un elettricista qualificato. Altrimenti c'è il rischio di scosse elettriche, cortocircuiti o incendi!
- Durante l'esecuzione del cablaggio, è necessario rispettare le norme elettriche nazionali/locali e utilizzare la presa/linea e la spina appropriata per il fornello. Nel caso in cui i limiti di potenza del prodotto siano al di fuori della capacità di trasporto di corrente della spina e della presa di corrente/linea, l'apparecchio deve essere collegato attraverso un'installazione elettrica fissa direttamente senza utilizzare la spina e la presa di corrente/linea.
- Assicurarsi che il fusibile sia compatibile con il prodotto.
- Il collegamento elettrico deve essere conforme alle normative nazionali.
- I dati dell'alimentazione di rete devono corrispondere a quelli indicati sulla targhetta identificativa del prodotto. La targhetta è posizionata sul fondo del fornello.
- Il cavo di alimentazione del prodotto deve essere conforme ai valori della tabella "Specifiche tecniche".
- **Se l'apparecchio dovrà essere collegato direttamente alla rete elettrica:** se non è possibile collegare tutti i poli dell'alimentazione, è necessario collegare un'unità di sezionamento con almeno 3 mm di distanza dai contatti (fusibili, interruttori di sicurezza di linea, contattori) e tutti i poli di questa unità di sezionamento devono essere adiacenti (non trovarsi sopra) all'apparecchio, in conformità alle direttive IEE. La mancata osservanza di questa istruzione potrebbe causare problemi operativi e invalidare la garanzia del prodotto.
- Si consiglia una protezione aggiuntiva con un interruttore differenziale.

Se l'apparecchio è dotato di cavo di alimentazione e spina:

- eseguire il collegamento elettrico dell'apparecchio collegandolo ad una presa con messa a terra.

Se l'apparecchio ha un cavo di alimentazione, ma non ha una spina:

- collegare l'apparecchio alla rete elettrica come indicato di seguito in base al tipo di cavo di alimentazione. Il tipo di cavo di alimentazione dell'apparecchio è specificato nella sezione "Specifiche" delle istruzioni per l'uso.

Se il tipo di cavo di alimentazione usato è a 3 conduttori, per il collegamento monofase:

- (BRW) Marrone = L (Fase)
- (BLU) Blu = N (Neutro)
- (GR/YE) Filo verde/giallo = (E)  (Messa a terra)

Se il tipo di cavo di alimentazione usato è a 5 conduttori, per il collegamento monofase:

- Per il collegamento monofase
- (BRW/BLA) Marrone/Nero = L (Fase)
 - (BLU/GRE) Blu/Grigio = N (Neutro)
 - (GR/YE) Filo verde/giallo = (E)  (Messa a terra)

Se il tipo di cavo di alimentazione usato è a 5 conduttori, per il collegamento a 2 fasi:

- (BRW) Marrone = L1 (Fase)
- (BLA) Nero = L2 (fase)
- (BLU/GRE) Blu/Grigio = N (Neutro)
- (GR/YE) Filo verde/giallo = (E)  (Messa a terra)

Se il tipo di cavo di alimentazione usato è a 4 conduttori, per il collegamento a 2 fasi:

- (BRW) Marrone = L1 (Fase)
- (BLA) Nero = L2 (fase)
- (BLU) Blu = N (Neutro)
- (GR/YE) Filo verde/giallo = (E)  (Messa a terra)

Per la protezione dell'apparecchio contro la combustione:

- Per evitare la formazione di archi elettrici, assicurarsi che la spina del prodotto sia saldamente inserita nella presa di corrente.
- Non utilizzare cavi danneggiati o prolunghe.
- Assicurarsi che liquidi o umidità raggiungano il punto di collegamento elettrico.

Posizionamento e fissaggio dell'apparecchio (Figure 5-6-7-8)

- Dopo aver preparato il luogo di installazione dell'apparecchio, capovolgere il fornello e posizionarlo su una superficie piana.
- Applicare la guarnizione di tenuta fornita con l'apparecchio attorno al fornello in modo che sia di 1-2 mm all'interno del bordo esterno del vetro come mostrato nella Figura 5. Assicurarsi che non vi sia spazio libero tra le due estremità e tra il vetro e la guarnizione.
- Avvitare e fissare le molle di montaggio fornite con l'apparecchio agganciandole alla loro sede sull'alloggiamento inferiore del fornello come mostrato in Figura 6. (In alcuni modelli, queste molle possono essere fissate all'apparecchio franco fabbrica)
- Girare di nuovo il fornello e allinearlo al piano di lavoro, quindi posizionarlo sul piano di lavoro. Il fornello deve essere posizionato sul piano di lavoro grazie alle molle, e deve essere facilmente fissato.
- Quando si posiziona il fornello sul piano di lavoro, assicurarsi che il fornello e il piano di lavoro siano paralleli. Se non sono paralleli, collegare i morsetti di installazione aggiuntivi forniti con l'apparecchio come mostrato in Figura 8. La Figura 8 mostra le possibili posizioni di installazione dei morsetti. (Le posizioni in cui è possibile attaccare i morsetti possono variare a seconda del modello del prodotto. È possibile eseguire il collegamento in base ai fori di montaggio sul prodotto.) Garantire il parallelismo fissando i morsetti nelle posizioni appropriate. Il tipo e la quantità di fascette fornite con il prodotto possono variare a seconda del modello del prodotto.

Ispezione finale

- Dopo l'installazione, accendere l'alimentazione di rete.
- Leggere il manuale d'uso per il primo utilizzo dell'apparecchio.
- Assicurarsi che ogni piano di cottura si riscaldi.

Rimozione dell'apparecchio

- Scollegare l'alimentazione elettrica dell'apparecchio.
- Se l'apparecchio è fissato con morsetti supplementari, rimuovere prima le viti dei morsetti.
- Togliere il fornello spingendolo verso l'alto dal fondo del fornello.

ҚК- Қауіпсіздік туралы нұсқаулар

- Кепілдік жарамдылығын сақтау үшін құрылғыны қолданыстағы ережелерге сәйкес білікті адам орнатуы керек. Өндіруші рұқсат етілмеген адамдар өткізген процедуралардан (бұл да кепілдік күшін жоюы мүмкін) туындаған залалдар үшін жауапты болмайды.
- Құрылғының орналастырылатын орнын дайындау және электр орнатымды дайындап қою тұтынушының жауапкершілігінде.
- Құрылғы барлық жергілікті газ және/немесе электр туралы ережелерге сәйкес орнатылуы керек.
- Құрылғының ішіндегі барлық орауыш материалдары мен құжаттарды алып тастаңыз және орнатудың алдында құрылғыда зақым бар-жоғын тексеріңіз. Құрылғы зақымдалған болса, оны орнатпаңыз
- Орнатқаннан кейін пайдаланушының электр байланыстарына жете алмайтындығына көз жеткізіңіз.
- Тасымалдау және орнату кезінде ердайым қорғаныш қолғап киіңіз.
- Орнатуды бастамас бұрын орнату аумағындағы электр байланыстарын ажыратыңыз.
- Құрылғы орнатылатын жиһаздың беттері ыстыққа төзімді болуы керек (минимум 100 °C).
- Құрылғыны орнатпас бұрын жиһаздың тік, көлденең күйде екеніне және бекітулі екеніне көз жеткізіңіз.
- Құрылғы орнатылатын жиһазға жылу оқшаулағыш жолақтарды орнатпаңыз.
- Орнату сызбаларындағы өлшемдер мм түрінде берілген.

Құрылғы орнатылатын жиһазды дайындау (1-2-3 суреттері)

Құрылғы сатылымда бар жұмыс үстелдеріне орнатуға арналған. Құрылғы мен ас үйдің қабырғалары мен жиһаздарының арасында қауіпсіздік қашықтығы қалуы керек. (1-сурет) Құрылғыны жұмыс үстеліне орналастыратын бос орын 1-суретте көрсетілген өлшемдерге сәйкес кесілуі керек.

* Егер құрылғыда түтін тартқыш болмаса, плита бетінен жиһазға дейін 750 мм қашықтық қалдырыңыз.

Егер құрылғының үстіне төсеніш/түтін тартқыш орнатылса, төсемнің/түтін тартқыштың пайдалану нұсқаулығында сипатталғандай, орнату биіктігіне қашықтық қалдырыңыз.

** Шкафтар арасындағы минималды қашықтық плитаның еніне тең болуы керек

Бір деңгейде орнату: (2-сурет)

- Егер сіз құрылғыңызды жұмыс үстелімен бір деңгейде орнатқыңыз келсе, жұмыс үстелінің кесу өлшемдерін 2-суреттен қараңыз.

Егер құрылғы тартпаның үстіне орнатылса: (3а суреті)

- Егер құрылғы тартпада орнатылса, тартпа мен плита арасына ағаш тақтай/парақты орнату керек. Көрсетілген өлшемдері бар аралықты қалдыру керек. (3а суреті)
- Ағаш тақтай мен жұмыс үстелінің беті арасында минимум 65 мм қашықтық қалдыру керек. (3а суреті)
- Желдету: Құрылғының тиімді жұмыс істеуі үшін оның астындағы аумақта тиісті желдетуді қамтамасыз ету керек. Осы мақсатта 3а суретінде көрсетілгендей, ең аз өлшемдері 550x45 мм болатын желдету саңылауын ашу керек.

Егер құрылғы тұмпапештің үстіне орнатылса: (3б суреті)

- Жұмыс үстелінің қалыңдығы (А өлшемі) кемінде 28 мм болуы керек. Егер сіз құрылғыны бір деңгейде орнатсаңыз, бұл өлшем кемінде 30 мм болуы керек. (3б суреті)

- Желдету: Құрылғының тиімді жұмыс істеуі үшін оның астындағы аумақта тиісті желдетуді қамтамасыз ету керек. Плитаның төменгі беті мен тұмпапештің жоғарғы қабырғасы арасында (3б суреті) жеткілікті желдетуді қамтамасыз ету үшін минималды 4 мм қашықтықты қалдыру керек. Сонымен қатар, тұмпапеш орналастырылған жиһаз корпусының төменгі бөлігінде өлшемдері 35x500 мм көлденең қиманы қалдыру керек. (3б суреті)

Желдету

- Желдету құрылғының қыздыру өнімділігіне тікелей әсер етеді. Алғашқы тексерулерде ешқандай мәселелер анықталмаса да, дұрыс желдету саңылаулары қамтамасыз етілмей, ұзақ уақыт бойы тамақ пісіру кезінде өнімділіктің төмендеуіне байланысты тұтынушыларда алаңдаушылық туындауы мүмкін. Жиһаздың жарамдылығы үшін 3А және 3В критерийлерінің орындалуын қамтамасыз етіңіз.

Құрылғыны орнату

Құрылғының электр желісіне қосылымы

- Құрылғыны тек «Техникалық сипаттамалар» бөлімінде көрсетілген кернеуі мен қорғанысы бар жерге қосылған розеткаға/желіге қосыңыз. Өнімді трансформатормен немесе онсыз пайдалану кезінде жерге қосуды білікті электрикке жасатыңыз. Біздің компания өнімнің жергілікті ережелерге сәйкес жерге тұйықталмауына байланысты туындаған мәселелер үшін жауап бермейді.
- Электр қондырғысында кез келген жұмысты бастамас бұрын құрылғыны электр қосылымынан ажыратыңыз. Ток соғу қаупі
- Құрылғыны электр желісіне тек рұқсаты бар және білікті адам қос алады. Рұқсат етілмеген адамдар жасаған әрекеттер нәтижесінде орын алуы мүмкін зияндар үшін өндіруші жауапкершілік көтермейді.

- Құрылғыны электр желісінен толық ажыратуға болатындай етіп орнату керек. Ажырату құрылыс ережелеріне сәйкес бекітілген электр қондырғысына кірістірілген ажыратқышпен қамтамасыз етілуі керек.
- Плитаның астыңғы жағы да пайдаланып жатқанда қызады. Электрлік қосылымдар төменгі бетке жанаспауы керек, әйтпесе қосылымдар зақымдалуы мүмкін.
- Қосылым кабельдерін ыстық беттер үстінен өткізбеңіз. Әйтпесе, плитаның қысқа тұйықталуы нәтижесінде кабельдің оқшаулауы балқып, өртке әкелуі мүмкін. Егер электр кабелі зақымдалған болса, оны білікті электрик ауыстыруы керек. Әйтпесе электр тогы, қысқа тұйықталу немесе өрт қаупі бар!
- Сымдарды өткізген кезде сіз ұлттық/жергілікті электр ережелерін сақтауыңыз керек және плата үшін тиісті розетканы/желіні және ашаны пайдалануыңыз керек. Өнімнің қуат лимиттері ашаның және розетканың/желінің ағымдағы өткізу қабілетінен тыс болған жағдайда, өнімді ашаны және розетканы/желіні пайдаланбай тікелей электр қондырғысы арқылы қосу керек.
- Сақтандырғыш көрсеткіші өніммен үйлесімді екеніне көз жеткізіңіз.
- Қосылым ұлттық ережелерге сәйкес келуі керек.
- Қуат желісі туралы деректер өнімнің түр жапсырмасында көрсетілген деректерге сәйкес келуі керек. Сіз плитаның төменгі жағында түр жапсырмасын көре аласыз.
- Өнімнің қуат кабелі «Техникалық сипаттамалар» кестесіндегі мәндерге сәйкес келуі керек.
- **Егер құрылғы электр желісіне тікелей қосылуы керек болса:** Егер электр желісіндегі барлық істіктерді ажырату мүмкін болмаса, кемінде 3 мм түйіспе аралығы бар ажырату блогын (сақтандырғыш, желілік қауіпсіздік қосқышы, контактор) қосу керек және IEE директиваларына сәйкес осы ажырату блогының барлық істіктері құрылғы жанында (үстінде емес)

болуы керек. Осы нұсқауды орындамау жұмыс мәселелерін тудыруы және өнімнің кепілдігін жарамсыз етуі мүмкін.

- Қалдық ток ажыратқышымен қосымша қорғаныс ұсынылады.

Егер құрылғыңызда қуат сымы мен ашасы болса:

- Құрылғыңыздың электр желісіне қосылымын жерге қосылған розеткаға қосу арқылы орындаңыз.

Егер құрылғыңызда қуат сымы болса, бірақ ашасы болмаса:

- Құрылғыны электр желісіне сәйкес төменде көрсетілгендей, қуат сымының түріне сай қосыңыз. Құрылғыңыздың қорек сымының түрі пайдалану жөніндегі нұсқаулықтың «Техникалық сипаттамалар» бөлімінде көрсетілген.

Егер қуат сымының түрі 3 өткізгішті болса, 1 фазалы қосылым үшін:

- (BRW) қоңыр = L (фаза)
 - (BLU) көк = N (бейтарап)
 - (GR/YE) жасыл/сары сым = (E) 
- (жерге қосу)

Егер сіздің қуат сымының түрі 5 өткізгішті болса, 1 фазалы қосылым үшін:

- Бір фазалы қосылым үшін
 - (BRW/BLA) қоңыр/қара = L (фаза)
 - (BLU/GRE) көк/сұр = N (бейтарап)
 - (GR/YE) жасыл/сары сым = (E) 
- (жерге қосу)

Егер сіздің қуат сымының түрі 5 өткізгішті болса, 2 фазалы қосылым үшін:

- (BRW) қоңыр = L1 (фаза)
 - (BLA) қара = L2 (фаза)
 - (BLU/GRE) көк/сұр = N (бейтарап)
 - (GR/YE) жасыл/сары сым = (E) 
- (жерге қосу)

Егер қуат сымының түрі 4 өткізгішті болса, 2 фазалы қосылым үшін:

- (BRW) қоңыр = L1 (фаза)
 - (BLA) қара = L2 (фаза)
 - (BLU) көк = N (бейтарап)
 - (GR/YE) жасыл/сары сым = (E) 
- (жерге қосу)

Құрылғыны өрттен қорғау үшін:

- Доға пайда болмауы үшін өнімнің ашасы розеткаға мықтап жалғанғанына көз жеткізіңіз.
- Зақымдалған кабельдерді немесе ұзартқыш кабельдерді пайдаланбаңыз.

- Сұйықтықтың немесе ылғалдың электр қосылым тұсына ене алмауын қамтамасыз етіңіз.

Құрылғыны орналастыру және бекіту (5-6-7-8 суреттері)

- Құрылғыны орнататын орынды дайындағаннан кейін плитаны төңкеріп, тегіс бетке қойыңыз.
- Құрылғымен бірге қамтамасыз етілген тығыздағыш нығыздағышты плитаның айналасына бекітіңіз, ол 5-суретте көрсетілгендей әйнектің сыртқы шетінен 1-2 мм іште болатындай етіп орналастырыңыз. Екі шеті мен шыны мен тығыздағыш арасында бос орын қалмауын қадағалаңыз.
- 6-суретте көрсетілгендей, плитаның төменгі корпусындағы орындыққа орналастыру арқылы құрылғымен бірге қамтамасыз етілген орнату серіппелерін бұрап бекітіңіз. (Кейбір үлгілерде бұл серіппелер құрылғыға шығарылғанға дейін бекітілуі мүмкін).
- Плитаны қайтадан аударып, жұмыс үстелімен туралаңыз, содан кейін жұмыс үстеліне қойыңыз. Плита серіппелердің арқасында жұмыс үстеліне қойылады және оңай бекітіледі.
- Плитаны жұмыс үстеліне орналастырған кезде плата мен жұмыс үстелінің параллель екеніне көз жеткізіңіз. Ол параллель болмаған кезде, 8-суретте көрсетілгендей құралмен бірге жеткізілетін қосымша қысқыштарды қосыңыз. 8-суретте қысқыштарды орнату мүмкін орындар көрсетілген. (Қысқыштарды бекітуге болатын орындар өнімнің үлгісіне байланысты өзгеруі мүмкін. Сіз өзіңіздің өніміңізге орнатылатын тесіктерге сәйкес қосыла аласыз.) Қысқыштарды тиісті орындарға бекіту арқылы параллелизмді қамтамасыз етіңіз. Өніммен бірге жеткізілетін қысқыштардың түрі мен саны өнімнің үлгісіне байланысты өзгеруі мүмкін.

Қорытынды тексеру

- Орнатуды аяқтағаннан кейін электр желісін қосыңыз.
- Пайдалану нұсқаулығынан құрылғыны бірінші рет пайдалану туралы оқыңыз.
- Өр өзірлеу аймағының қызғанына көз жеткізіңіз.

Құрылғыны алу

- Құрылғыны электр желісінен ажыратыңыз.
- Егер құрылғыңыз қосымша қысқыштармен бекітілген болса, алдымен қысқыштардың бұрандаларын алыңыз.
- Плитаны астыңғы жағынан жоғары қарай итеріп алыңыз.

өнер - анцен зичим

- Бн гакнзепом бозом и аекондоорук хаки үвхе шихон зонн куоренг аапар азакелу гааюн сарам и шалхеа хапада. азеоаепхе се сонн бази ааме аага шуахан жалчаро инхе бааахан сонсахе дахе аекимелу жизи ааме, и кеору бозон и муахоавал шудо иаоспада.
- оаекве гакнзепоме бааихал үвчиле жонбиахо шалхе иллуаахан аенүүл жонбиаха хапада.
- гакнзепоме ооме газс мит/оосе аенгилеуе гауан хаензи куоренг аапар шалхеа хапада.
- ооазае мит гакнзепом набуе иаене ооахе шалхеселуе аеаегахо шалхе аенуе гакнзепоме сонсаи иаене хакинхапада. гакнзепом и сонсаан кеору шалхеази машисо.
- шалхе хау сауонааа аенги аенелбуру даахи зи аамдоорук хаа хапада.
- оуна мит шалхе шиее иае хаааа бохо аагабулу аауонхаа хапада.
- шалхеуе шизахаки аенуе шалхеал гауан ил аенги аенелуе бурихапада.
- гакнзепоме шалхеахе гауауе ооаарне иае наеленг(аосо 100 °C) и иаеаа хапада.
- гакнзепоме шалхеахи аенуе гауаа шуоренгоу ооаарнахаге наеааиаене, оаеаеаиаене хакинхапада.
- гакнзепоме шалхеахе гауаеиене даулел струилуе шалхеахесене ан өвпада.
- шалхеахе ооаиавил аисуне мм дауиуапада.

가전제품을 설치할 가구의 준비(도 1-2-3)

본 가전제품은 구매 가능한 조리대에 설치할 수 있게 설계되었습니다. 가전제품과 주방 벽 및 가구 사이에 안전 거리를 보장해야 합니다. (도 1)

조리대에 가전제품을 배치할 간격은 도 1에 주어진 치수에 따라 절단해야 합니다.

* 가전제품에 덮개가 없는 경우 요리판에서 가구까지 750mm의 거리를 보장하십시오. 가리개/덮개가 가전제품 위에 설치된 경우 가리개/덮개의 조작 안내서에 설명된 대로 설치 높이까지 거리를 보장해야 합니다.

** 캐비닛 사이의 최소 거리는 요리판의 너비와 같아야 합니다.

플러시 핏 설치: (도 2)

- 가전제품을 조리대에 플러시핏으로 설치하려면 도 2에서 조리대의 절단 치수를 참조하십시오.

가전제품을 서랍 위에 설치해야 하는 경우: (도 3a)

- 가전제품을 서랍에 설치해야 하는 경우, 서랍과 전기레인지 사이에 나무판/시트를 설치해야 합니다. 지정된 치수의 간격을 두어야 합니다. (도 3a)
- 나무판과 조리대 표면 사이에 최소 65mm의 거리를 두어야 합니다. (도 3a)
- 환기: 가전제품이 효율적으로 작동하려면 제품 아래 공간에 적절한 환기가 보장되어야 합니다. 이를 위해 도 3a와 같이 최소 550x45mm의 환기구를 개방해야 합니다.

가전제품을 오븐 위에 설치해야 하는 경우: (도 3b)

- 조리대 두께(치수 A)는 28mm 이상이어야 하며 가전제품을 플러시 핏으로 설치할 경우에는 최소 30mm 이상이어야 합니다. (도 3b)
- 환기: 가전제품이 효율적으로 작동하려면 제품 아래 공간에 적절한 환기가 보장되어야 합니다. 전기레인지와 아래면과 오븐의 윗면 벽(그림 3b) 사이에 최소 4mm의 거리를 두어 적절한 환기를 제공해야 합니다. 또한 오븐을 놓는 가구의 덮개 하단에 35x500mm 크기의 단면을 남겨야 합니다. (도 3b)

환기

- 환기는 가전제품의 온도 특성에 직접적인 영향을 미칩니다. 첫 번째 검사에서 문제가 발견되지 않더라도 정확한 환기 간격이 제공되지 않을 경우 장기간 조리 중 성능이 낮아져 고객 불만이 발생할 수 있습니다. 가구의 적합성에 대한 기준 3A와 3B가 충족되는지 확인합니다.

가전제품의 설치

가전제품에 대한 전기 연결

- “기술 상세서”에 명시된 전압 및 보호 기능을 가진 접지된 콘센트/라인에만 가전제품을 연결합니다. 변압기가 있거나 없는 제품을 사용할 때 자격을 갖춘 전기 기술자가 접지를 설치해야 합니다. 당사는 제품이 현지 규정에 따라 접지되지 않아 발생하는 문제에 대해 책임을 지지 않습니다.
- 전기 설치 작업을 시작하기 전에 가전제품에 대한 전기 연결을 분리합니다. 감전 위험.
- 공인 및 유자격 작업자만이 가전제품을 주전원에 연결해야 합니다. 제조업체는 승인 받지 않은 자가 수행한 작업으로 인해 발생할 수 있는 손상에 대해 책임을 지지 않습니다.
- 가전제품을 주전원 공급 장치에서 완전히 분리될 수 있도록 설치해야 합니다. 분리는 시공 규정에 따라 고정 배전반에 내장된 스위치로 분리해야 합니다.
- 전기레인지가 사용중인 경우 그의 바닥 표면도 뜨거워집니다. 전기 연결부가 바닥 표면에 닿지 않아야 합니다. 그렇지 않으면 연결부가 손상될 수 있습니다.
- 뜨거운 표면 위로 연결 케이블이 지나가지 않게 해야 합니다. 그렇지 않을 경우, 케이블 절연재가 녹아 전기레인지의 누전으로 인해 화재가 발생할 수 있습니다. 전기 케이블이 손상된 경우 유자격 전기 기술자가 교체해야 합니다. 그렇지 않으면 감전, 단락 또는 화재가 발생할 위험이 있습니다!
- 배선 작업을 수행하는 동안, 사용자는 국가/현지 전기 규정을 준수해야 하며, 적절한 콘센트/라인 및 전기레인지 플러그를 사용해야 합니다. 제품의 전원 한도가 플러그와 소켓 콘센트/라인의 현재 능력을 벗어나는 경우

플러그와 소켓 콘센트/라인을 사용하지 않고 고정 배전반을 통해 직접 제품을 연결해야 합니다.

- 퓨즈 정격이 제품과 호환되는지 확인합니다.
- 전원 연결은 국가 규정을 준수해야 합니다.
- 주 전원의 데이터는 제품의 유형 라벨에 지정된 데이터와 일치해야 합니다. 전기레인지 바닥면에 제품의 라벨을 볼 수 있습니다.
- 제품의 전원 케이블은 “기술 상세서” 표의 값을 충족해야 합니다.
- **가전제품을 주전원에 직접 연결해야 하는 경우:** 주전원의 모든 폴을 분리할 수 없는 경우 최소 3mm 이상의 접점 간격(퓨즈, 라인 안전 스위치, 컨택터)이 있는 분리 장치를 연결해야 하며, 이 분리 장치의 모든 폴은 IEE 지침에 따라 가전제품에 잇달아(위쪽이 아님) 있어야 합니다. 이 지침을 준수하지 않을 경우 작동상 문제가 발생하고 제품 보증이 무효화될 수 있습니다.
- 누전 차단기로 추가 보호를 하면 좋습니다.

가전제품에 전원 코드와 플러그가 있는 경우:

- 가전제품을 접지 소켓에 연결하여 전기를 연결합니다.

가전제품에 전원 코드가 있지만 플러그가 없는 경우:

- 전원 코드 유형에 따라 아래 지정된 대로 가전제품을 주전원에 연결합니다. 가전제품의 전원 코드 유형은 사용설명서의 “상세서” 섹션에 지정되어 있습니다.

전원 코드 유형이 3-컨덕터 유형이면 1상 연결의 경우:

- (BRW) 갈색 = L (상)
- (BLU) 청색 = N (중성)
- (GR/YE) 녹색/노란색 선 = (E) \oplus (접지)

전원 코드 유형이 5-컨덕터 유형이면 1상 연결의 경우:

- 단상 연결이면
- (BRW/BLA) 갈색/검은색 = L (상)
- (BLU/GRE) 청색/회색 = N (중성)
- (GR/YE) 녹색/노란색 선 = (E) \oplus (접지)

전원 코드 유형이 5-컨덕터 유형이면 2상 연결의 경우:

- (BRW) 갈색 = L1 (상)
- (BLA) 검은색 = L2 (상)
- (BLU/GRE) 청색/회색 = N (중성)
- (GR/YE) 녹색/노란색 선 = (E) \oplus (접지)

전원 코드 유형이 4-컨덕터 유형이면 2상 연결의 경우:

- (BRW) 갈색 = L1 (상)
- (BLA) 검은색 = L2 (상)
- (BLU) 청색 = N (중성)
- (GR/YE) 녹색/노란색 선 = (E) \oplus (접지)

화재로부터 가전제품을 보호하는 방법:

- 호의 발생을 방지하기 위해 제품 플러그가 콘센트에 단단히 꽂혀 있는지 확인합니다.
- 손상된 케이블이나 확장 케이블을 사용하지 마십시오.
- 액체 또는 습기가 전기 연결점에 접촉하지 못하게 해야 합니다.

가전제품 배치 및 보호(도 5-6-7-8)

- 가전제품을 설치할 위치를 준비한 후 전기레인지 뒤집어 평평한 표면에 놓습니다.
- 가전제품과 함께 제공된 밀봉 가스켓을 도 5와 같이 유리의 바깥쪽 가장자리 안쪽이 1-2mm가 되도록 전기레인지 주위에 부착합니다. 양쪽 끝사이에 그리고 유리와 개스킷 사이에 간격이 없어야 합니다.
- 도 6과 같이 가전제품과 함께 제공된 설치 스프링을 전기레인지 하단 통의 시트에 끼우고 나사로 고정합니다. (일부 모델에서는 공장 출하시에 이러한 스프링이 가전제품에 고정되어 있을 수 있습니다.)
- 전기레인지를 바로 돌려 조리대와 맞춘 다음 조리대에 놓습니다. 스프링을 통해 전기레인지를 조리대 위에 올려놓고 쉽게 고정시킬 수 있습니다.
- 전기레인지를 조리대 위에 올려놓을 때 전기레인지가 조리대와 평행으로 되도록 합니다. 평도 8은 클램프를 설치할 수 있는 위치를 보여줍니다. 행으로 안 될 경우 도 8과 같이 가전제품과 함께 제공된 추가 설치 클램프를 연결합니다. 도 8은 클램프를 설치할 수 있는 위치를 보여줍니다. (클램프 장착 위치는 제품 모델에 따라 다를 수 있습니다. 제품의 장착 구멍에 따라 연결이 가능합니다.) 클램프를 적절한 위치에 부착하여 평행도를 확보하세요. 제품과 함께 제공되는 클램프의 종류와 수량은 제품 모델에 따라 다를 수 있습니다.

최종 검사

- 설치를 완료한 후 주전원 장치를 켭니다.
- 가전제품을 처음으로 작동할 때 사용 설명서를 읽어보십시오.

- 전기레인지 요리판이 열이 나는지 확인합니다.

가전제품의 분리

- 가전제품을 주전원에서 분리합니다.
- 가전제품이 추가 클램프로 고정된 경우 클램프의 나사를 먼저 분리합니다.
- 전기레인지 바닥에서 위로 밀어 올려서 전기레인지를 분리합니다.

LT - Saugaus naudojimo instrukcijos

- Prietaisą įrengti turi kvalifikuotas specialistas, vadovaudamasis galiojančiais teisės aktais, kad išlaikytų galiojančią garantiją. Gamintojas neatsako už žalą, atsiradusią dėl neįgaliotų asmenų atliktų procedūrų, kurios taip pat gali panaikinti garantiją.
- Parengti vietą, kurioje bus prietaisas, ir paruošti elektros instaliaciją, yra kliento pareiga.
- Prietaisas turi būti sumontuotas laikantis visų vietinių dujų ir (arba) elektros taisyklių.
- Išimkite visas pakavimo medžiagas ir dokumentus prietaiso viduje ir prieš montuodami patikrinkite, ar nėra prietaiso pažeidimų. Jei prietaisas sugadintas, jo nenaudokite
- Įsitinkite, kad po montavimo vartotojas negalės pasiekti elektros jungčių.
- Transportuodami ir montuodami visada mūvėkite apsaugines pirštines.
- Prieš montuodami atjunkite elektros jungtis toje vietoje, kur jas įrengsite.
- Baldų, kuriuose bus montuojamas prietaisas, paviršiai turi būti atsparūs karščiui (ne mažiau kaip 100 °C).
- Prieš montuodami prietaisą įsitinkite, kad baldai yra tiesioje, horizontalioje padėtyje ir pritvirtinti.
- Neįstatykite šilumos izoliacijos juostelių ant baldų, į kuriuos reikia sumontuoti prietaisą.
- Montavimo schemose pateikti matmenys nurodyti milimetrais.

Baldų, kuriuos reikia sumontuoti, paruošimas (1-2-3 pav.)

Prietaisas skirtas montuoti į komerciškai prieinamus stalviršius. Tarp prietaiso ir virtuvės sienų bei baldų reikia palikti saugų tarpą. (1 pav.)

Tarpas, kuriame prietaisas dedamas ant stalviršio, turi būti padalytas pagal 1 pav. pateiktus matmenis.

* Jei ant prietaiso nėra gaubto, nuo viryklės paviršiaus iki baldų palikite 750 mm atstumą. Jei virš prietaiso sumontuotas dangtis / gaubtas, palikite montavimo aukščio atstumą, kaip aprašyta dangčio / gaubto naudojimo vadove.

** Mažiausias atstumas tarp spintelių turi būti lygus viryklės pločiui

Įreistinis montavimas: (2 pav.)

- Jei norite įrengti prietaisą taip, kad jis būtų viename lygyje su stalviršiu, žr. 2 pav., kuriame pateikiami darbatalio pjovimo matmenys.

Jei prietaisas montuojamas virš stalčiaus: (3a pav.)

- Jei prietaisas montuojamas ant stalčiaus, tarp stalčiaus ir viryklės turi būti sumontuota medinė plokštė / lakštas. Paliekamas nurodytų matmenų tarpas. (3a pav.)
- Tarp medinės plokštės ir stalviršio paviršiaus paliekamas mažiausias 65 mm atstumas. (3a pav.)
- Ventilacija: Kad prietaisas veiktų efektyviai, vietoje po prietaisu turi būti užtikrinta tinkama ventilacija. Šiuo tikslu atidaroma ventilacijos anga, kurios matmenys yra mažiausiai 550x45 mm, kaip parodyta 3a pav.

Jei prietaisas montuojamas virš orkaitės: (3b pav.)

- Stalviršio storis (A matmuo) turi būti ne mažesnis kaip 28 mm. Šis matmuo turi būti ne mažesnis kaip 30 mm, jei prietaisą montuosite kaip tinkantį. (3b pav.)
- Ventilacija: Kad prietaisas veiktų efektyviai, vietoje po prietaisu turi būti užtikrinta tinkama ventilacija. Norint užtikrinti tinkamą ventilaciją, tarp viryklės apatinio paviršiaus ir orkaitės viršutinės sienos turi būti bent 4 mm atstumas (3b pav.). Be to, 35x500 mm matmenų skerspjūvis paliekamas baldų korpuso, kuriame montuojama orkaitė, apačioje. (3b pav.)

Ventilacija

- Ventilacija tiesiogiai veikia prietaiso šildymo efektyvumą. Net jei per pirmuosius patikrinimus jokių problemų

nenustatoma, klientai gali susirūpinti dėl to, kad ilgesnį laiką gaminant maistą netenkama našumo, kai nėra tinkamų ventilacijos tarpų. Įsitinkite, kad baldų tinkamumas atitinka 3A ir 3B kriterijus.

Prietaiso montavimas

Elektrinis prietaiso pajungimas

- Prijunkite prietaisą prie įžeminto lizdo / linijos, naudodami įtampą ir apsaugą, kaip nurodyta tik „Techninėse specifikacijose“, ir naudojant su transformatoriumi, ir be jo, įsitinkite, ar įžeminimo instaliavimą atliko kvalifikuotas elektrikas. Mūsų įmonė nebus atsakinga už jokiais problemomis, kylančias dėl to, kad gaminys nebuvo įžemintas pagal vietinius reikalavimus.
- Prieš pradėdami bet kokius darbus su elektros instaliacija, atjunkite prietaisą nuo elektros jungties. Elektros smūgio pavojus.
- Prietaisą prie maitinimo tinklo gali prijungti tik įgaliojasis kvalifikuotas asmuo. Gamintojas neatsako už jokią žalą, kuri gali atsirasti dėl pašalinių asmenų atliktų operacijų.
- Prietaisas turi būti įrengtas taip, kad jį būtų galima visiškai atjungti nuo maitinimo tinklo. Atjungimas turi būti numatytas jungikliu, įmontuotu stacionarioje elektros įrangoje, pagal statybos reglamentus.
- Apatinis viryklės paviršius taip pat įkaista, kai jis naudojamas. Elektros jungtis neturi liesti apatinio paviršiaus, kitaip jungtis gali būti pažeistos.
- Nenuleiskite jungiamųjų laidų per karštus paviršius. Priešingu atveju kabelio izoliacija gali išširti ir sukelti gaisrą dėl trumpo viryklės sujungimo. Jei elektros laidas yra pažeistas, jį turi pakeisti kvalifikuotas elektrikas. Priešingu atveju gali kilti elektros šokas, trumpasis sujungimas arba gaisro pavojus!
- Tiesdami laidus, laikykitės nacionalinių / vietinių elektros taisyklių ir viryklei naudokite tinkamą lizdą / laidą bei kištuką. Jei gaminio galios ribos neveikia kištuko ir kištukinio lizdo / linijos srovės, gaminį reikia prijungti tiesiai per stacionarią elektros

instaliaciją, nenaudojant kištuko ir lizdo.

- Patikrinkite, ar saugiklio elektros saugos klasė yra tinkama šiam gaminui.
- Pajungiant reikia vadovautis nacionaliniais reglamentais.
- Maitinimo tinklo duomenys turi atitikti ant prietaiso esančioje kategorijos plokštelėje nurodytus duomenis. Viryklės apačioje galite pamatyti tipo etiketę.
- Šio gaminio maitinimo laidas privalo atitikti techninių duomenų lentelėje nurodytus parametrus.
- **Jei prietaisas yra tiesiogiai prijungtas prie tinklo:** Jeigu neįmanoma iš maitinimo tinklo išjungti visų polių, išjungimo prietaisai (saugikliai, grandinės apsaugos jungikliai, kontaktoriai) turi būti prijungti paliekant bent 3 mm tarpelius tarp kontaktų; visi poliai turi būti šalia (bet ne virš) viryklės, atsižvelgiant į iEE reglamentus. Nesilaikant šio nurodymo gali kilti naudojimo problemų ir gaminio garantija nebegalios.
- Rekomenduojama papildoma apsauga, panaudojant elektros grandinės pertraukiklį.

Jei jūsų prietaisas turi maitinimo laidą ir kištuką:

- Prijunkite prietaisą elektriniu būdu, prijunkdami jį prie įžeminto lizdo.

Jei jūsų prietaisas turi maitinimo laidą, bet neturi kištuko:

- Prijunkite savo prietaisą prie elektros tinklo, kaip nurodyta toliau, atsižvelgiant į maitinimo laido tipą. Jūsų prietaiso maitinimo laido tipas nurodytas naudojimo instrukcijos skyriuje „Specifikacijos“.

Jei jūsų maitinimo laido tipas yra 3 laidų, 1 fazės prijungimui:

- (BRW) Ruda = L (fazė)
 - (BLU) mėlyna = N (neutrali)
 - (GR / YE) žalia / geltona viela = (E) 
- (įžeminimas)

Jei jūsų maitinimo laido tipas yra 5 laidininkai, jungiant 1 fazę:

Vienfazei jungčiai

- (BRW / BLA) Ruda / Juoda = L (fazė)
 - (BLU / GRE) mėlyna / pilka = N (neutrali)
 - (GR / YE) žalia / geltona viela = (E) 
- (įžeminimas)

Jei jūsų maitinimo laido tipas yra 5 laidininkai, jungiant 2 fazę:

- (BRW) Ruda = L1 (fazė)
 - (BLA) Juoda = L2 (fazė)
 - (BLU / GRE) mėlyna / pilka = N (neutrali)
 - (GR / YE) žalia / geltona viela = (E) 
- (žeminimas)

Jei jūsų maitinimo laido tipas yra 4 laidininkai, jungiant 2 fazę:

- (BRW) Ruda = L1 (fazė)
 - (BLA) Juoda = L2 (fazė)
 - (BLU) mėlyna = N (neutrali)
 - (GR / YE) žalia / geltona viela = (E) 
- (žeminimas)

Norėdami apsaugoti prietaisą nuo degimo:

- Įsitikinkite, kad produkto kištukas tvirtai įkištas į lizdą, kad išvengtumėte kibirkščiavimo.
- Nenaudokite pažeistų kabelių arba ilginamųjų kabelių.
- Užtikrinkite, kad prie elektros jungties taško nepatektų skysčio ar drėgmės.

Prietaiso įdėjimas ir tvirtinimas (5-6-7-8 pav.)

- Paruošę prietaiso montavimo vietą, viryklę apverskite aukštin kojomis ir padėkite ant lygus paviršiaus.
- Aplink viryklę pritvirtinkite prie prietaiso pridėdamą sandarinimo tarpiklį taip, kad stiklo išorinis kraštas būtų 1-2 mm atstumu, kaip parodyta 5 pav. Įsitikinkite, kad tarp abiejų galų ir tarp stiklo bei tarpiklio neliko tarpo.
- Prisukite ir pritvirtinkite su prietaisu pateiktas montavimo spyruokles, pritvirtindami jas prie sėdynės ant viryklės apatinio korpuso, kaip parodyta 6 pav. (Kai kuriuose modeliuose šios spyruoklės gali būti pritvirtintos prie prietaiso gamykloje.)
- Dar kartą pasukite viryklę ir sulygiuokite ją su stalviršiu, tada padėkite ant stalviršio. Viryklę dedama ant stalviršio dėka spyruoklių ir lengvai pritvirtinama.
- Uždėdami viryklę ant stalviršio, įsitikinkite, kad viryklė ir stalviršis yra lygiagretūs. Kai jie nėra lygiagretūs, prijunkite papildomus su prietaisu pateiktus montavimo spaustukus, kaip parodyta 8 pav. 8 pav. parodytos galimos spaustukų montavimo vietos. (Vietos, kur galima pritvirtinti spaustukus, gali skirtis priklausomai nuo gaminio modelio. Jungtis galite

atsižvelgdami į gaminio tvirtinimo angas.) Užtikrinkite lygiagretumą, pritvirtindami spaustukus prie atitinkamų vietų. Gaminio tiekiamų spaustukų tipas ir kiekis gali skirtis priklausomai nuo gaminio modelio.

Galutinis patikrinimas

- Atlikę montavimą įjunkite maitinimą.
- Prieš naudodami prietaisą pirmą kartą, perskaitykite naudotojo vadovą.
- Įsitikinkite, kad kiekviena viryklės pusė kaitina.

Prietaiso pašalinimas

- Atjunkite prietaiso maitinimo šaltinį.
- Jei jūsų prietaisas pritvirtintas papildomais spaustukais, pirmiausia pašalinkite spaustukų varžtus.
- Pašalinkite viryklę stumdami į viršų nuo viryklės dugno.

LV-Drošības instrukcijas

- Lai saglabātu piemērojamo garantiju, ierīce jāuzstāda kvalificētai personai saskaņā ar spēkā esošajiem noteikumiem. Izgatavotājs nav atbildīgs par zaudējumiem, kas saistīti ar nepilnvarotu personu veiktajām procedūrām, kas var arī anulēt garantiju.
- Klienta pienākums ir sagatavot vietu, kur ierīce jāievieto, un veikt elektroinstalāciju.
- Ierīce jāuzstāda saskaņā ar visiem vietējiem gāzes un/vai elektrības noteikumiem.
- Noņemiet visu iepakojuma materiālu un dokumentus ierīces iekšpusē un pirms uzstādīšanas pārbaudiet, vai ierīce nav bojāta. Neuzstādiet ierīci, ja tā ir bojāta
- Pārliedzieties, ka pēc uzstādīšanas lietotājs nevar sasniegt elektriskos savienojumus.
- Pārvietošanas un uzstādīšanas laikā vienmēr valkājiet aizsargcimdus.
- Pirms uzstādīšanas atvienojiet elektriskos savienojumus uzstādīšanas vietā.
- Mēbeļu virsmām, uz kurām paredzēts uzstādīt ierīci, jābūt karstumizturīgām (vismaz 100°C).
- Pirms ierīces uzstādīšanas pārliedzieties, vai mēbeles atrodas taisnā, horizontālā stāvoklī un vai tās ir nostiprinātas.

- Neuzstādiet siltumizolācijas sloksnes uz mēbelēm, uz kurām jāuzstāda ierīce.
- Instalācijas shēmās sniegtie izmēri ir norādīti mm.

Mēbeļu sagatavošana ierīces uzstādīšanai (1.-2.-3. attēli)

Ierīce ir paredzēta uzstādīšanai uz komerciāli pieejamām darba virsmām. Starp ierīci un virtuves sienām un mēbelēm jāatstāj drošības attālums. (1. attēls)

Klīrenss, kur ierīce jānovieto uz darba virsmas, jāizgriež atbilstoši izmēriem, kas sniegti 1. attēlā.

* Ja uz ierīces nav tvaika nosūcēja, atstājiet 750 mm attālumu no plīts virsmas līdz mēbelēm.

Ja virs ierīces ir uzstādīts tvaika nosūcējs, atstājiet uzstādīšanas augstuma attālumu, kā aprakstīts tvaika nosūcēja lietošanas rokasgrāmatā.

** Minimālajam attālumam starp skapjiem jābūt vienādam ar plīts platumu

Iebūvēta uzstādīšana: (2. attēls)

- Ja vēlaties ierīci uzstādīt kā iebūvētu darba virsmā, skatiet 2. attēlu, kurā norādīti darba virsmas griešanas izmēri.

Ja ierīce jāuzstāda atvilktnē: (3a. attēls)

- Ja ierīce jāuzstāda atvilktnē, starp atvilktni un plīti jāzstāda koka plāksne/loksne. Atļauta atstarpe ar norādītajiem izmēriem. (3a. attēls)
- Starp koka plāksni un darba virsmu ir atļauts vismaz 65 mm attālums. (3a. attēls)
- Ventilācija: Zonā zem ierīces jānodrošina atbilstoša ventilācija, lai ierīce varētu efektīvi darboties. Šim nolūkam jāatver ventilācijas atvere ar minimālajiem izmēriem 550x45 mm, kā parādīts 3.a attēlā.

Ja ierīce uzstāda virs krāsns: (3b attēls)

- Darba virsmas biezumam (izmērs A) jābūt vismaz 28 mm. Šim izmēram jābūt vismaz 30 mm, ja ierīci uzstādīsīt kā iebūvētu. (3b attēls)
- Ventilācija: Zonā zem ierīces jānodrošina atbilstoša ventilācija, lai ierīce varētu efektīvi darboties. Lai nodrošinātu pietiekamu ventilāciju, starp

plīts apakšējo virsmu un krāsns augšējo sienu (3.b attēls) ir pieļaujams vismaz 4 mm attālums. Turklāt mēbeļu korpusa apakšpusē, kur ievietota krāsns, jāatstāj šķērsriezums ar izmēriem 35x500 mm. (3b attēls)

Ventilācija

- Ventilācija tieši ietekmē ierīces sildīšanas veiktspēju. Pat ja pirmajās pārbaudēs netiek konstatētas problēmas, klientam var rasties bažas par veiktspējas zudumiem, ilgāk gatavojot ēdienu, ja netiek nodrošināti pareizi ventilācijas attālumi. Parliecinieties, ka attiecībā uz mēbeļu piemērotību ir izpildīti 3.A un 3.B kritēriji.

Ierīces uzstādīšana

Ierīces elektriskais savienojums

- Pievienojiet ierīci zemētai kontaktligzdai/vadam tikai ar spriegumu un aizsardzību, kā norādīts "Tehniskajās specifikācijās". Lietojot izstrādājumu ar transformatoru vai bez tā, uzticiet zemējuma uzstādīšanu kvalificētam elektriķim. Mūsu uzņēmums nav atbildīgs par jebkādām problēmām, kas rodas sakarā ar to, ka izstrādājums nav iezemēts saskaņā ar vietējiem noteikumiem.
- Pirms elektroinstalācijas darbu uzsākšanas atvienojiet ierīci no elektriskā pieslēguma. Elektriskās strāvas trieciena risks.
- Ierīci elektrotīkla pieslēgumam drīkst pievienot tikai pilnvarota un kvalificēta persona. Ražotājs nav atbildīgs par jebkādiem bojājumiem, kas var rasties nepiederošo personu veikto darbību rezultātā.
- Ierīce jāuzstāda tā, lai to varētu pilnībā atvienot no elektrotīkla. Atvienošanu nodrošina slēdzis, kas iebūvēts stacionārā elektroinstalācijā saskaņā ar būvniecības noteikumiem.
- Arī plīts apakšējā virsma kļūst karsta, kad tā tiek lietota. Elektriskie savienojumi nedrīkst saskarties ar apakšējo virsmu, pretējā gadījumā savienojumi var tikt bojāti.
- Nevelciet savienojuma kabeļus pāri karstām virsmām. Pretējā gadījumā kabeļa izolācija var izkust un izraisīt ugunsgrēku plīts īssavienojuma dēļ.

Ja elektriskais kabelis ir bojāts, tas jānomaina kvalificētam elektriķim.

Pretējā gadījumā pastāv elektriskās strāvas trieciena, issavienojuma vai ugunsgrēka risks!

- Veicot elektroinstalāciju, jāievēro nacionālie/vietējie elektrības noteikumi, kā arī plītij jāizmanto atbilstoša kontaktligzda/vads un kontaktdakša. Gadījumā, ja izstrādājuma jaudas ierobežojumi pārsniedz spraudņa un kontaktligzdas/vada pašreizējo spēju, izstrādājums jāpievieno, izmantojot fiksētu elektroinstalāciju, tieši neizmantojot kontaktdakšu un kontaktligzdu/vadu.
- Pārlicinieties, vai drošinātāju tips ir saderīgs ar izstrādājumu.
- Savienojumam jāatbilst valsts noteikumiem.
- Elektrotīkla datiem jāatbilst datiem, kas norādīti uz izstrādājuma datu plāksnīti. Plīts apakšā var būt redzama tipa plāksnīte.
- Jūsu izstrādājuma strāvas kabelim jāatbilst tabulā "Tehniskās specifikācijas" norādītajām vērtībām.
- **Ja ierīce ir tieši pievienota elektrotīklam:** Ja nav iespējams atvienot visus barošanas avota polus, jāpievieno atvienošanas mezgls ar vismaz 3 mm kontakta atstarpi (drošinātāji, līnijas drošības slēdži, kontaktori), un visiem šīs atvienošanas mezgla poliem jābūt blakus (nevis iepriekš) izstrādājumam saskaņā ar IEE direktīvām. Šīs instrukcijas neievērošana var izraisīt darbības problēmas un anulēt izstrādājuma garantiju.
- Ieteicams papildus aizsargāt ar strāvas automātisko slēdzi.

Ja jūsu ierīcei ir barošanas vads un kontaktdakša:

- Izveidojiet ierīces elektrisko savienojumu, pievienojot to zemētai kontaktligzdaī.

Ja jūsu ierīcei ir barošanas vads, bet tam nav kontaktdakšas:

- Pievienojiet ierīci elektrotīklam, kā norādīts zemāk, atbilstoši barošanas vada tipam. Ierīces barošanas vada tips ir norādīts lietošanas rokasgrāmatas sadaļā "Specifikācijas".

Ja barošanas vada tips ir 3 - vadītāju, 1 - fāzes savienojumam:

- (BRW) Brūns = L (fāze)
- (BLU) Zils = N (neitrāls)
- (GR/YE) Zaļa/dzeltena stieple = (E) 

Ja barošanas vada tips ir 5 - vadītāju, 1 - fāzes savienojumam:

Vienfāzes savienojumam

- (BRW/BLA) Brūns/Melns = L (fāze)
- (BLU/GRE) Zils/Pelēks = N (neitrāls)
- (GR/YE) Zaļa/dzeltena stieple = (E) 

Ja barošanas vada tips ir 5 - vadītāju, 2 - fāžu savienojumam:

- (BRW) Brūns = L1 (fāze)
- (BLA) Melns = L2 (fāze)
- (BLU/GRE) Zils/Pelēks = N (neitrāls)
- (GR/YE) Zaļa/dzeltena stieple = (E) 

Ja barošanas vada tips ir 4 - vadītāju, 2 - fāžu savienojumam:

- (BRW) Brūns = L1 (fāze)
- (BLA) Melns = L2 (fāze)
- (BLU) Zils = N (neitrāls)
- (GR/YE) Zaļa/dzeltena stieple = (E) 

Ierīces aizsardzībai pret sadedzināšanu:

- Pārlicinieties, vai izstrādājuma spraudnis ir droši pievienots kontaktligzdaī, lai izvairītos no izliekšanās.
- Nelietojiet bojātus kabeļus vai pagarinātājus.
- Pārlicinieties, vai šķidrums, mitrums nav elektrības pieslēguma vietā.

Ierīces novietošana un nostiprināšana (5. - 6. - 7. -8. attēli)

- Pēc ierīces uzstādīšanas vietas sagatavošanas apgrieziet plīti otrādi un novietojiet to uz līdzenas virsmas.
- Piestipriniet ierīces komplektācijā iekļauto blīvējuma blīvi ap plīti tā, lai stikla ārējā mala būtu 1-2 mm iekšpusē, kā parādīts 5. attēlā. Pārlicinieties, ka starp abiem galiem, kā arī starp stiklu un starpliku nav atstarpes.
- Pieskrūvējiet un nostipriniet ierīces komplektācijā esošās uzstādīšanas atsperes, piestiprinot tās pie novietnes

uz plīts apakšējā korpusa, kā parādīts 6. attēlā. (Dažos modeļos šīs atsperes var būt piestiprinātas pie ierīces rūpnīcā.)

- Vēlreiz pagrieziet plīti un izlīdziniet to ar darba virsmu un pēc tam novietojiet to uz darba virsmas. Plīts, pateicoties atspērēm, jānovieto uz darba virsmas, un tā ir viegli jānostiprina.
- Pārliedziniet, ka plīts un darba virsma ir paralēlas, novietojot plīti uz darba virsmas. Ja tās nav paralēlas, pievienojiet ierīces komplektācijā iekļautās papildu uzstādīšanas skavas, kā parādīts 8. attēlā. 8. attēlā redzamas iespējamās skavu uzstādīšanas vietas. (Skavu piestiprināšanas vietas var atšķirties atkarībā no izstrādājuma modeļa. Jūs varat savienot atbilstoši produkta stiprinājuma caurumiem.) Pārliedziniet par paralēlumu, piestiprinot skavas atbilstošajās vietās. Produktam piegādāto skavu veids un daudzums var atšķirties atkarībā no produkta modeļa.

Galīgā pārbaude

- Pēc uzstādīšanas ieslēdziet strāvas padevi.
- Pirmo reizi lietojot ierīci, izlasiet lietošanas instrukciju.
- Pārliedziniet, vai katra plīts virsmas vieta silda.

Ierīces noņemšana

- Atvienojiet ierīces strāvas padevi.
- Ja ierīce ir nostiprināta ar papildu skavām, vispirms noņemiet skavu skrūves.
- Noņemiet plīti, spiežot uz augšu no plīts apakšas.

МК - Упатства за безбедност

- Апаратот треба да го инсталира квалификувано лице во согласност со регулативите кои се во сила, за да биде важечка гаранцијата. Производителот не е одговорен за штетите кои произлегуваат од постапките кои ги изведуваат неовластени лица, што е нешто што може да ја направи неважечка гаранцијата.

- Одговорност на клиентот е да ја подготви локацијата на која ќе биде ставен апаратот и да биде подготвена електричната инсталација.
- Апаратот треба да се инсталира во согласност со сите локални прописи за гас и/или струја.
- Отстранете ги сите материјали за пакување и документи во апаратот и пред да го инсталирате, проверете дали има оштетувања на апаратот. Не продолжувајте со инсталација ако апаратот е оштетен.
- Проверете дали корисникот не може да ги допре електричните врски по инсталацијата.
- Секогаш носете заштитни ракавици при превоз и инсталација.
- Откачете ги електричните врски во областа на инсталирање пред да почнете со инсталација.
- Површината на мебелот на кој ќе се инсталира уредот треба да бидат отпорни за топлина (минимум 100°C).
- Проверете дали мебелот е во права, хоризонтална позиција и дека е фиксиран пред да почне инсталацијата на уредот.
- Не инсталирајте материјал за изолација на топлина на мебелот на кој ќе се инсталира апаратот.
- Димензиите дадени во дијаграмите за инсталација се во mm.

Подготовка на мебелот на кој ќе се инсталира уредот (Слики 1-2-3)

Апаратот е наменет за инсталација на комерцијално достапни работни површини. Треба да се остави безбедно растојание меѓу производот, кујнските ѕидови или мебелот. (Слика 1) Чистата површина на која ќе биде ставен апаратот на работната површина треба да е според димензиите наведени во слика 1.

* Ако нема аспиратор на апаратот, оставете растојание од 750 mm од површината на плотната до мебелот. Ако се инсталира над апаратот, оставете растојание за висината на инсталацијата како што е опишано во прирачникот за работа на аспираторот.

** Минималното растојание помеѓу плакарите треба да биде еднаква на ширината на плотната

Исталација со вградување: (Слика 2)

- Ако сакате да го инсталирате апаратот со вградување на работната површина, видете ја Слика 2 за димензиите за сечење на работната површина.

Ако уредот треба да се инсталира над фиока: (Слика 3а)

- Ако апаратот треба да се инсталира над фиока, треба да се инсталира дрвена плоча помеѓу фиоката и шпоретот. Треба да се остави растојание со наведените димензии. (Слика 3а)
- Треба да се остави минимално растојание од 65 mm помеѓу дрвената плоча и работната површина. (Слика 3а)
- Вентилирање: Треба да се обезбеди соодветна вентилација во областа под апаратот за ефикасно работење на апаратот. За оваа цел, треба да се отвори вентилациска дупка со минимални димензии од 550x45 mm, како што е прикажано на Слика 3а.

Ако уредот треба да се инсталира над рерна: (Слика 3б)

- Дебелина на работната површина (димензија А) треба да биде најмалку 28 mm. Оваа димензија треба да е најмалку 30 mm ако го вградувате апаратот. (Слика 3б)
- Вентилирање: Треба да се обезбеди соодветна вентилација во областа под апаратот за ефикасно работење на апаратот. Минимално растојание од 4 mm треба да се остави помеѓу долната површина на шпоретот и горниот ѕид на рерната (Слика 3б) за да добиете соодветна вентилација. Дополнително, треба да се остави пресек со димензии од 35 x 500 mm на дното на мебелот во кој ќе се стави рерната. (Слика 3б)

Вентилирање

- Вентилирањето директно влијае врз загревањето на апаратот. Дури и да не се забележи проблем во првите инспекции, клиентите може да имаат проблеми поради

нецелосното работење при готвење подолги периоди, кога нема правилни одводи за вентилација. Проверете дали се исполнети критериумите 3А и 3В заради зачувување на мебелот.

Инсталирање на апаратот

Електрична врска на апаратот.

- Поврзете го апаратот само со приземјен одвод/линија со волтажа и со заштита како што е наведено во „Технички спецификации“. Инсталацијата за приземјување да ја направи квалификуван електричар додека го коритите производот со или без трансформатор. Нашата фирма нема да биде одговорна за проблемите кои произлегуваат поради тоа што производот не е приземјен во согласност со локалните прописи.
- Исклучете го апаратот од струјната врска пред да почнете да работите што било на електричната инсталација. Ризик од струен удар.
- Апаратот треба да го поврзува со главниот извор на струја единствено овластено и квалификувано лице. Производителот нема да биде одговорен за какви било штети што може да настанат како резултат на работењето извршено од неовластени лица.
- Апаратот мора да се инсталира така што да може да биде целосно одвоен од главниот извор на струја. Одвојувањето треба да се направи со прекинувач вграден во фиксната електрична инсталација, според прописите на конструкцијата.
- Кога се користи се загрева и долната површина на шпоретот. Електричните врски не треба да се во контакт со долната површина, инаку би можеле да е оштетат врските.
- Не местете ги каблите за поврзување преку врели површини. Во спротивно, изолацијата на кабелот би можечла да се растопи и да предизвика пожар како резултат

на краткиот спој на шпоретот. Ако електричниот кабел е оштетен, мора да го замени квалификуван електричар. Ако не, може да настане струен удар, краток спој или опасност од оган!

- Додека ги поставувате жиците, треба да работите во согласност со националните/локалните електрични регулативи и треба да го користите соодветниот приклучок/линија и да го поврзете шпоретот. Во случај струјните ограничувања на производот се вон капацитеот на одводот/линијата на приклучокот и штекерот, производот мора да се поврзе со фиксна електрична инсталација директно, без користење на одводот/линијата на приклучокот и штекерот.
- Проверете дали рангирањето на бушонот е компатибилно со производот.
- Врската мора да е во согласност со националните регулативи.
- Податоците на главниот извор на струја мора да се во согласност со податоците наведени на етикетата за вид на производот. Можете да ја видете таа етикета на дното на шпоретот.
- Струјниот кабел на вашиот производ мора да е во согласност со вредностите во табелата „Технички спецификации“.
- **Ако апаратот треба да биде директно поврзан со главниот извор на струја:** Ако не е можно да се исклучат сите олови на главниот извор на струја, едицца за исклучување со контактното растојанине од најмалку 3 mm (бушон, безбедност на прекинувачот на линијата треба да бидат наспроти (а не над) апаратот во согласност со директивите IEE. Ако не го почитувате ова упатство може да дојде до оперативни проблеми и да се обезбедни гаранцијата на производот.
- Се препорачува дополнителна заштита од заштитен уред на диференцијална струја.

Ако вашиот уред има струен кабел и штекер:

- Воспоставете електрична врска во апаратот вклучувајќи го во приземјен приклучок.

Ако вашиот апарат има струен кабел, но нема приклучок:

- Поврзете го својот апарат со главниот извор на струја како што е наведено подолу во согласност со типот струен кабел. Видот струен кабел на вашиот апарат е наведен во делот „Спецификации“ на прирачникот за работа.

Ако видот струен кабел е со 3 спроводници, за еднофазната врска:

- (BRW) Кафеава = L (фаза)
 - (BLU) Сина = N (неутрално)
 - (GR/YE) Зелена/жолта жица = (E) 
- (приземјување)

Ако видот струен кабел е со 5 спроводници, за еднофазната врска:

- За еднофазна врска
 - (BRW/BLA) Кафеава/црна = L (Фаза)
 - (BLU) Сина = N (неутрално)
 - (GR/YE) Зелена/жолта жица = (E) 
- (приземјување)

Ако видот струен кабел е со 5 спроводници, за двофазна врска:

- (BRW) Кафеава = L1 (фаза)
 - (BLA) Црна = L2 (фаза)
 - (BLU) Сина = N (неутрално)
 - (GR/YE) Зелена/жолта жица = (E) 
- (приземјување)

Ако видот струен кабел е со 4 спроводници, за двофазна врска:

- (BRW) Кафеава = L1 (фаза)
 - (BLA) Црна = L2 (фаза)
 - (BLU) Сина = N (неутрално)
 - (GR/YE) Зелена/жолта жица = (E) 
- (приземјување)

За заштита на апаратот од горење:

- Проверете дали штекерот на производот е безбедно вклучен во одводот за да се избегне создавање електричен лак.
- Не користете оштетени кабли или продолжителни кабли.
- Проверете дека нема течност или влага на точката на електричната врска.

Поставување и зацврстување на апаратот (Слики 5-6-7-8)

- По подготвување на локацијата на инсталацијата на апаратот, превртете го шпоретот наопаку и ставете го на рамна површина.
- Ставете го дихтунгот за заптивање даден со апаратот околу шпоретот за да биде 1-2 mm влезен во надворешниот раб на стаклото, како што е прикажано на Слика 5. Проверете да нема пропуштено место помеѓу двата краја и помеѓу стаклото и дихтунгот.
- Зашрафете и обезбедете ги инсталациските федери дадени со апаратот така што ќе ги поврзете со нивното седиште на долното куќиште на шпоретот, како што е прикажано на Слика 6. (Во некои модели, овие федери може да се прицврстат на апаратот франко фабрика.)
- Вклучете го повторно шпоретот и порамнете го со работната површина, а потоа ставете го на работната површина. Шпоретот треба да се стави на работната површина со помош на федерите и треба лесно за се зацврсти.
- Проверете дали шпоретот и работната површина се паралелни кога ќе го поставите шпоретот на работната површина. Ако не се паралелни, поврзете ги дополнителните инсталциски стегачи дадени со апаратот, како што е прикажано со Слика 8. Слика 8 ги прикажува можните инсталациски локации на стегачите. (Локациите каде може да се прицврстат стегите може да варираат во зависност од моделот на производот. Може да се поврзете во согласност со дупките за поставување на вашиот производ.) Обезбедете го паралелизам со прицврстување на стегите на соодветните места. Видот и количината на стеги испорачани со производот може да варираат во зависност од моделот на производот.

Финална инспекција

- По завршувањето на инсталацијата, вклучете го главниот извор.
- Прочитајте го прирачникот за употреба при првото работење на апаратот.
- Проверете дали загреваат сите рингли на плотната.

Отстранување на апаратот

- Исклучете го главниот извор на струја од апаратот.
- Ако вашиот апарат е обезбеден со дополнителни стегачи, отстранете ги прво шрафовите од стегачите.
- Тргнете го апаратот трукајќи го нагоре од дното на шпоретот.

NL - Veiligheidsinstructies

- Het apparaat moet worden geïnstalleerd door een gekwalificeerd persoon in overeenstemming met de geldende regelgeving om de geldigheid van de garantie te waarborgen. De fabrikant kan niet aansprakelijk worden gesteld voor schade die het gevolg is van procedures die worden uitgevoerd door niet-geautoriseerde personen wat ook de garantie teniet kan doen.
- De klant is verantwoordelijk voor de voorbereiding van de locatie waar het apparaat zal worden geïnstalleerd en voor de voorbereiding van de elektrische installatie.
- Het apparaat moet worden geïnstalleerd in overeenstemming met alle lokale elektrische en/of gasvoorschriften.
- Verwijder al het verpakkingsmateriaal en documenten in het apparaat en inspecteer op schade aan het apparaat voor de installatie. U mag het apparaat niet laten installeren als het beschadigd is.
- Zorg ervoor dat de gebruiker niet in de buurt kan komen van de elektrische aansluitingen na de installatie.
- Draag altijd beschermende handschoenen tijdens het transport en de installatie.
- Ontkoppel de elektrische aansluitingen in de installatielocatie voor u de installatie start.
- De oppervlakken van het meubel waarin het apparaat moet worden

- geïnstalleerd, moet hittebestendig zijn (minimum 100°C).
- Zorg ervoor dat het meubel rechtop en horizontaal staat en dat het is bevestigd voor de installatie van het apparaat.
- Installeer geen warmte isolatiestrips op het meubel waarin het apparaat moet worden geïnstalleerd.
- De afmetingen vermeld in het installatieschema zijn in mm.

Vorbereitung van het meubel waarin het apparaat moet worden geïnstalleerd (Afbeeldingen 1-2-3)

Het apparaat is ontworpen voor installatie in commercieel beschikbare werkbladen. Een veilige afstand moet worden gehandhaafd tussen het apparaat en de keukenmuren en meubelen. (Afbeelding 1)

De tussenruimte waar het apparaat moet worden geplaatst op het werkblad moet worden uitgesneden volgens de afmetingen vermeld in afbeelding 1.

* Als er geen afzuigkap is voorzien op het apparaat moet u een afstand van 750 mm laten tussen het oppervlak van de kookplaat en het meubel.

Als er een afzuigkap/afdekking is geïnstalleerd boven het apparaat moet u een afstand laten voor de installatiehoogte zoals beschreven in de handleiding van de afzuigkap/afdekking.

** De minimum afstand tussen de kasten moet gelijk zijn aan de breedte van de kookplaat

Verzonken montage installatie: (Afbeelding 2)

- Als u uw apparaat verzonken wilt installeren in het werkblad verwijzen u naar Afbeelding 2 voor de afmetingen van de uitsnijding in uw werkblad.

Als het apparaat boven een lade moet worden geïnstalleerd: (Afbeelding 3a)

- Als het apparaat moet worden geïnstalleerd boven een lade moet een houten plaat/blad worden aangebracht tussen de lade en de kookplaat. Er moet een tussenruimte van specifieke afmetingen worden gelaten. (Afbeelding 3a)

- Er moet een tussenruimte van 65 mm worden gelaten tussen de houten plaat en het oppervlak van het werkblad. (Afbeelding 3a)
- Ventilatie Er moet een gepaste ventilatie worden gelaten in de zone onder het apparaat om de efficiënte werking van het apparaat te garanderen. Hiervoor moet een ventilatieopening van ten minste 550x45 mm worden gelaten zoals weergegeven in Afbeelding 3a.

Als het apparaat boven een oven moet worden geïnstalleerd: (Afbeelding 3b)

- Het werkblad (afmeting A) moet ten minste 28 mm dik zijn. Deze afmeting moet ten minste 30 mm bedragen als u uw apparaat verzonken wilt installeren. (Afbeelding 3b)
- Ventilatie Er moet een gepaste ventilatie worden gelaten in de zone onder het apparaat om de efficiënte werking van het apparaat te garanderen. Er moet een minimale afstand van 4 mm worden gelaten tussen het onderste oppervlak van de kookplaat en de bovenste wand van de oven (Afbeelding 3b) om een toereikende ventilatie te garanderen. Bovendien moet een doorsnede van 35x500 mm worden gelaten in de onderzijde van de behuizing van het meubel waar de oven wordt geplaatst. (Afbeelding 3b)

Ventilatie

- De ventilatie heeft een directe invloed op de verwarmingscapaciteit van het apparaat. Zelfs als er geen problemen worden gedetecteerd tijdens de eerste inspecties kunnen er problemen ontstaan met het verlies van prestatie bij langere bereidingen als er geen correcte ventilatie tussenruimten worden voorzien. U moet erop toezien dat wordt voldaan aan criteria 3A en 3B met betrekking tot de geschiktheid van het meubel.

Installatie van het apparaat

Elektrische aansluiting van het apparaat

- Sluit het apparaat enkel aan op een geaard stopcontact/leiding met de spanning en bescherming zoals

gespecificeerd in de “Technische specificaties”. De aarding moet worden uitgevoerd door een gekwalificeerde elektricien voor het gebruik van het product met of zonder transformator. Ons bedrijf kan niet aansprakelijk worden gesteld voor problemen die ontstaan omdat het product niet is geaard in overeenstemming met de lokale voorschriften.

- Ontkoppel het apparaat van de elektrische aansluiting voor u werkzaamheden uitvoert aan de elektrische installatie. Risico van elektrische schokken.
- Het apparaat mag enkel worden aangesloten op het elektrisch net door een geautoriseerd en gekwalificeerd persoon. De fabrikant kan niet aansprakelijk worden gesteld voor eventuele schade die optreedt als resultaat bewerkingen uitgevoerd door niet geautoriseerde personen.
- Het apparaat moet worden geïnstalleerd zodat het volledig kan worden losgekoppeld van het elektrisch net. De loskoppeling moet worden voorzien via een schakelaar die wordt ingebouwd in de vaste elektrische installatie, in overeenstemming met de bouwvoorschriften.
- Het onderste oppervlak van de kookplaat wordt ook heet tijdens het gebruik. De elektrische aansluitingen mogen niet in contact komen met het onderste oppervlak, zo niet kunnen de aansluitingen worden beschadigd.
- U mag de kabels niet over de hete oppervlakken leiden. Zo niet zal de kabelisolatie smelten en brand veroorzaken als resultaat van een kortsluiting van de kookplaat. Als het netsnoer beschadigd is, moet het worden vervangen door een gekwalificeerde elektricien. Zo niet, bestaat het risico van elektrische schokken, kortsluitingen of brand!
- Tijdens het aanbrengen van de bedrading moet u de nationale/ lokale elektrische voorschriften naleven en moet u geschikte stopcontacten/leidingen en stekkers gebruiken voor de kookplaat. Als de vermogenslimieten van het product buiten het huidige vermogen van de

stekker en het stopcontact/de leiding valt, moet het product rechtstreeks worden aangesloten via een vaste elektrische installatie zonder stekker en stopcontact/leiding.

- Zorg ervoor dat het vermogen van de zekering compatibel is met het product.
- De aansluiting moet voldoen aan de nationale voorschriften.
- De gegevens van het elektrisch net moeten overeenstemmen met de gegevens vermeld op het typeplaatje van het product. Het typeplaatje bevindt zich onderaan op de kookplaat.
- Het netsnoer van uw product moet voldoen aan de waarden in de “Technische specificaties” tabel.
- **Als het apparaat rechtstreeks moet worden aangesloten op het elektrisch net.** Als het niet mogelijk is alle polen los te koppelen van het elektrisch net moet een lastscheidingseenheid met een contact tussenruimte van ten minste 3 mm (zekeringen, snoer veiligheidsschakelaars, contactpunten) worden aangesloten en alle polen van deze lastscheidingseenheid naast (niet boven) het product zitten in overeenstemming met de IEE richtlijnen. Het niet naleven van deze instructies kan operationele problemen veroorzaken en de garantie teniet doen.
- Een bijkomende bescherming met een aardlekschakelaar is aanbevolen.

Als uw apparaat is voorzien van een netsnoer en stekker.

- Voer de elektrische aansluiting van uw apparaat uit door de stekker in een geaard stopcontact te steken.

Als uw apparaat is voorzien van een netsnoer maar geen stekker heeft.

- Sluit uw apparaat aan op het elektrisch net zoals hieronder gespecificeerd naargelang het type netsnoer. Het netsnoer van uw apparaat is gespecificeerd in de sectie “Specificaties” van de handleiding.

Als uw netsnoer een 3-geleider type is, voor een 1-fasige aansluiting:

- (BRW) Bruin = L (Fase)
 - (BLU) Blauw = N (Neutraal)
 - (GR/YE) Groene/gele draad = (E) 
- (Aarding)

Als uw netsnoer een 5-geleider type is, voor een 1-fasige aansluiting:

Voor een enkelfasige aansluiting

- (BRW/BLA) Bruin/Zwart = L (Fase)
 - (BLU/GRE) Blauw/Grijs = N (Neutraal)
 - (GR/YE) Groene/gele draad = (E) 
- (Aarding)

Als uw netsnoer een 5-geleider type is, voor een 2-fasige aansluiting:

- (BRW) Bruin = L1 (Fase)
 - (BLA) Zwart = L2 (Fase)
 - (BLU/GRE) Blauw/Grijs = N (Neutraal)
 - (GR/YE) Groene/gele draad = (E) 
- (Aarding)

Als uw netsnoer een 4-geleider type is, voor een 2-fasige aansluiting:

- (BRW) Bruin = L1 (Fase)
 - (BLA) Zwart = L2 (Fase)
 - (BLU) Blauw = N (Neutraal)
 - (GR/YE) Groene/gele draad = (E) 
- (Aarding)

Voor de bescherming van het apparaat tegen brand:

- Zorg ervoor dat de stekker van het product stevig in het stopcontact zit om vonken te voorkomen.
- Gebruik geen beschadigde snoeren of verlengsnoeren.
- Zorg ervoor dat er geen vloeistof of vocht kan binnendringen in de elektrische aansluitingen.

Plaatsing en beveiliging van het apparaat (Afbeeldingen 5-6-7-8)

- Na de voorbereiding van de installatielocatie van het apparaat moet u het de kookplaat omkeren en ze op een vlak oppervlak plaatsen.
- Bevestig de afdichtingspakking die wordt geleverd met het apparaat rond de kookplaat zodat ze 1-2 mm in de buitenste rand van het glas zit, zoals weergegeven in afbeelding 5. Zorg ervoor dat er geen vrije ruimte is tussen beide uiteinden en het glas/de pakking.
- Schroef en beveilig de installatieveren die worden geleverd met het apparaat door ze vast te zetten in hun zitting op de onderste behuizing van de kookplaat, zoals weergegeven in Afbeelding 6. (In sommige modellen kunnen deze veren worden bevestigd in het apparaat buiten de fabriek.)
- Draai de kookplaat opnieuw om en lijn ze uit met het werkblad en plaats ze er

daarna op het werkblad. De kookplaat moet op het werkblad worden geplaatst met de veren en ze moet gemakkelijk vast zitten.

- Zorg ervoor dat de kookplaat en het werkblad parallel zitten wanneer u de kookplaat op het werkblad plaatst. Indien niet parallel moet u de bijkomende installatieklemmen aansluiten die worden geleverd met dit apparaat, zoals weergegeven in Afbeelding 8. Afbeelding 8 toont de mogelijke installatielocaties van de klemmen. (De locaties waar de klemmen kunnen worden bevestigd, kunnen variëren afhankelijk van het productmodel. U kunt verbinding maken volgens de montagegaten op uw product.) Zorg voor paralleliteit door de klemmen op de juiste locaties te bevestigen. Het type en aantal klemmen dat bij het product wordt geleverd, kan variëren afhankelijk van het productmodel.

Definitieve inspectie

- Schakel de netspanning aan na de installatie.
- Lees de handleiding voor de eerste ingebruikname van het apparaat.
- Inspecteer of elke brander werkt.

Het apparaat verwijderen

- Ontkoppel de netspanning van het apparaat.
- Als uw apparaat is bevestigd met bijkomende klemmen moet u eerst de schroeven van de klemmen verwijderen.
- Verwijder de kookplaat door ze omhoog te duwen van de onderzijde van de kookplaat.

NO - Sikkerhetsinstruksjoner

- Apparatet skal installeres av en kvalifisert person i samsvar med gjeldende forskrifter for å holde garantien gyldig. Produsenten skal ikke holdes ansvarlig for skader som oppstår fra prosedyrer som utføres av uautoriserte personer, som også kan ugyldiggjøre garantien.
- Det er kundens ansvar å forberede stedet der apparatet skal plasseres, og også klargjøre den elektriske installasjonene.

- Apparatet skal installeres i samsvar med alle lokale gass- og/eller elektriske forskrifter.
- Fjern alt emballasjemateriale og alle dokumenter inne i apparatet og sjekk om det er skader på apparatet før installasjonen. Ikke installer det hvis apparatet er skadet
- Forsikre deg om at brukeren ikke kan nå de elektriske tilkoblingene etter installasjonen.
- Bruk alltid vernehansker under transport og installasjon.
- Koble fra elektriske tilkoblinger i installasjonsområdet før du starter installasjonen.
- Overflatene til møblene som apparatet skal installeres i, skal være varmebestandige (minimum 100 °C).
- Forsikre deg om at møblene er i rett, vannrett posisjon og at de er festet før du installerer apparatet.
- Ikke installer varmeisolasjonsstrimler på møblene som apparatet skal installeres i.
- Dimensjonene gitt i installasjonsskjemaene er i mm.

Klargjøring av møblene som apparatet skal installeres i (Figur 1-2-3)

Apparatet er designet for å installeres i kommersielt tilgjengelige benkplater. Det må være en sikkerhetsavstand mellom apparatet og kjøkkenveggene og møblene. (Figur 1) Avstanden der apparatet skal plasseres på benkeplaten skal kuttes i henhold til målene gitt i figur 1.

*Hvis det ikke er en ventilator på apparatet, må du la det være en avstand på 750 mm fra komfyeroverflaten til møblene. Hvis et deksel/ventilator er installert over apparatet, må du la det være en avstand til installasjonshøyden lik det som er beskrevet i bruksanvisningen til dekselet/ventilatoren.

** Minste avstand mellom skapene skal være lik platens bredde

Innfelt installasjon: (Figur 2)

- Hvis du vil installere apparatet slik at det passer inn i benkeplaten, se figur 2 for kuttetdimensjonene på benkeplaten.

Hvis apparatet skal installeres over en skuff: (Figur 3a)

- Hvis apparatet skal installeres på en skuff, skal det monteres en treplate mellom skuffen og komfyren. En klaring med de angitte dimensjonene skal være tillatt. (Figur 3a)
- En minimumsavstand på 65 mm skal være tillatt mellom treplaten og benkeplaten. (Figur 3a)
- Ventilasjon: Det skal være tilstrekkelig ventilasjon i området under apparatet for å sikre effektiv drift av apparatet. For dette formål skal et ventilasjonshull med minimumsdimensjonene 550x45 mm åpnes som vist i figur 3a.

Hvis apparatet skal installeres over en ovn: (Figur 3b)

- Benkeplatetykkelse (dimensjon A) skal være minst 28 mm. Denne dimensjonen skal være minst 30 mm hvis du installerer apparatet som innfelt. (Figur 3b)
- Ventilasjon: Det skal være tilstrekkelig ventilasjon i området under apparatet for å sikre effektiv drift av apparatet. La det være en minimumsavstand på 4 mm mellom komfyens nedre overflate og ovnsveggen (figur 3b) for å gi tilstrekkelig ventilasjon. I tillegg skal et tverrsnitt med dimensjonene 35x500 mm være igjen i bunnen av møbelhuset der ovnen er plassert. (Figur 3b)

Ventilasjon

- Ventilasjon påvirker apparatets oppvarmingsytelse direkte. Selv om det ikke oppdages noe problem ved de første inspeksjonene, kan kundens bekymringer oppstå på grunn av ytelsestapene under tilberedning i lengre perioder når riktig ventilasjonsavstand ikke er gitt. Sørg for at kriteriene 3A og 3B er oppfylt for møblers egnethet.

Installasjon av apparatet

Elektrisk tilkobling av apparatet

- Koble apparatet til et/en jordet uttak/ledning med spenningen og beskyttelsen som spesifisert i «Tekniske spesifikasjoner». La en kvalifisert elektriker utføre jordingsinstallasjonen mens du bruker produktet med eller

uten en transformator. Selskapet vårt skal ikke holdes ansvarlig for problemer som oppstår når produktet ikke jordes i henhold til lokale forskrifter.

- Koble apparatet fra den elektriske tilkoblingen før du begynner å arbeide med den elektriske installasjonen. Fare for elektrisk støt.
- Apparatet kan bare kobles til strømmettet av en autorisert og kvalifisert person. Produsenten skal ikke holdes ansvarlig for skader som kan oppstå som følge av operasjoner utført av uvedkommende.
- Apparatet må installeres slik at det kan kobles helt fra strømforsyningen. Frakoblingen må skapes med en bryter innebygd i den faste elektriske installasjonen, i henhold til byggeforskrifter.
- Bunnflaten til komfyren blir også varm når den er i bruk. Elektriske tilkoblinger skal ikke komme i kontakt med bunnen, ellers kan tilkoblingene bli skadet.
- Ikke før tilkoblingskablene over de varme overflatene. Ellers kan kabelisolasjon smelte og forårsake brann på grunn av kortslutning i komfyren. Når den strømkabelen er skadet, må den erstattes av en kvalifisert elektriker. Ellers er det fare for elektrisk støt, kortslutning eller brann!
- Når du utfører kablingsarbeid, må du overholde de nasjonale/lokale elektriske forskriftene og bruke riktig stikkontakt/ledning og støpsel for komfyren. Hvis produktets strømbegrensninger er utenfor strømtilførselen til støpselet og stikkontakten/ledningen, må produktet kobles til via fast elektrisk installasjon direkte uten å bruke støpsel og stikkontakt/ledning.
- Forsikre deg om at sikringsvurderingen er kompatibel med produktet.
- Tilkoblingen må være i samsvar med nasjonale forskrifter.
- Data om strømforsyning må samsvare med dataene som er spesifisert på produktets typeeskilt. Du vil kanskje se typemerket nederst på komfyren.
- Strømkabelen til produktet ditt må overholde verdiene i tabellen "Tekniske spesifikasjoner".

- **Hvis apparatet skal kobles direkte til strømforsyningen:**

Hvis det ikke er mulig å koble fra alle poler i strømforsyningen, skal en frakoblingsenhet med minst 3 mm kontaktklaringer (sikring, linjesikkerhetsbrytere, kontaktor) kobles til, og alle polene på denne frakoblingsenheten skal være tilliggende (ikke over) apparatet i samsvar med IEE-direktiver. Unnlattelse av å følge denne instruksjonen kan føre til driftsproblemer og ugyldiggjøre produktgarantien.

- Ytterligere beskyttelse av reststrømsbryter anbefales.

Hvis apparatet har strømledning og støpsel:

- Utfør den elektriske tilkoblingen til apparatet ved å koble det til en jordet stikkontakt.

Hvis apparatet har en ledning, men ikke har en støpsel:

- Koble apparatet til strømmettet som spesifisert nedenfor i henhold til type ledning. Strømledningstypen til apparatet er spesifisert i delen "Spesifikasjoner" i bruksanvisningen.

Hvis strømledningen din har tre ledere, for 1-fasettilkobling:

- (BRW) Brun = L (fase)
- (BLU) Blå = N (nøytral)
- (GR/YE) Grønn/gul ledning = (E) 

(jording)

Hvis strømledningen din har fem ledere, for 1-fasettilkobling:

For enfasettilkobling

- (BRW/BLA) Brun/svart = L (fase)
- (BLU/GRE) Blå/grå = N (nøytral)
- (GR/YE) Grønn/gul ledning = (E) 

(jording)

Hvis strømledningen din har fem ledere, for 2-fasettilkobling:

- (BRW) Brun = L1 (fase)
- (BLA) Svart = L2 (fase)
- (BLU/GRE) Blå/grå = N (nøytral)
- (GR/YE) Grønn/gul ledning = (E) 

(jording)

Hvis strømledningen din har fire ledere, for 2-fasettilkobling:

- (BRW) Brun = L1 (fase)
- (BLA) Svart = L2 (fase)
- (BLU) Blå = N (nøytral)
- (GR/YE) Grønn/gul ledning = (E) 

(jording)

For å beskytte apparatet mot brenning:

- Forsikre deg om at produktstøpsetet er satt ordentlig i stikkkontakten for å unngå lysbuedannelse.
- Ikke bruk ødelagte kabler eller skjøteledninger.
- Forsikre deg om at væske eller fuktighet ikke er tilgjengelig for det elektriske tilkoblingspunktet.

Plassering og sikring av apparatet (Figur 5-6-7-8)

- Etter at du har klargjort installasjonsstedet for apparatet, snur du komfyren opp ned og plasserer den på en flat overflate.
- Fest tetningspakningen som fulgte med apparatet rundt komfyren slik at den er 1-2 mm inne i glassets ytterkant, som vist i figur 5. Forsikre deg om at det ikke er igjen klaring mellom begge ender og mellom glasset og pakningen.
- Skru og fest installasjonsfjærene som følger med apparatet ved å feste dem til deres sete på komfyrens nedre hus som vist i figur 6. (I noen modeller er fjærene blitt festet til apparatet i fabrikkken.)
- Snu komfyren igjen, innrett den med benkeplaten og legg den deretter på benkeplaten. Komfyren skal plasseres på benkeplaten på grunn av fjærene, og skal kunne festes lett.
- Forsikre deg om at komfyren og benkeplaten er parallele når du plasserer komfyren på benkeplaten. Når den ikke er parallell, kobler du til ekstra installasjonsklemmer som følger med apparatet som vist i Figur 8. Figur 8 viser de mulige monteringsstedene for klemmene. (Plasseringene der klemmene kan festes, kan variere avhengig av produktmodellen. Du kan koble til i henhold til monteringshullene på produktet.) Sørg for parallelliteten ved å feste klemmene til de aktuelle stedene. Type og antall klemmer som følger med produktet kan variere avhengig av produktmodell.

Siste inspeksjon

- Slå på strømforsyningen etter installasjon.
- Les bruksanvisningen før du bruker apparatet første gang.

- Forsikre deg om at hver kokeplate blir varm.

Fjerning av apparatet

- Koble strømforsyningen fra apparatet.
- Hvis apparatet er sikret med ekstra klemmer, må du først fjerne skruene på klemmene.
- Fjern komfyren ved å skyve den opp fra bunnen av komfyren.

PL - Instrukcja bezpieczeństwa

- Urządzenie musi zostać zamontowane przez wykwalifikowany personel zgodnie z obowiązującymi przepisami, aby zachować ważność gwarancji. Producent nie ponosi odpowiedzialności za szkody, które mogą powstać w wyniku wykonywania procedur przez osoby nieuprawnione, co może również unieważnić gwarancję.
- Obowiązkiem klienta jest przygotowanie miejsca, w którym ma zostać umieszczone urządzenie, oraz przygotowanie instalacji elektrycznej.
- Urządzenie należy zainstalować zgodnie z wszystkimi lokalnymi przepisami dotyczącymi gazu i/lub elektryczności.
- Usuń opakowanie i wyjmij dokumenty znajdujące się wewnątrz urządzenia, a następnie sprawdź, przed montażem, czy urządzenie jest uszkodzone. Jeśli urządzenie jest uszkodzone nie należy go instalować.
- Upewnij się, że użytkownik nie ma dostępu do połączeń elektrycznych po instalacji.
- Podczas transportu i montażu należy nosić rękawice ochronne.
- Przed rozpoczęciem pracy odłącz wszelkie połączenia elektryczne w obszarze montażu urządzenia.
- Powierzchnie mebli, w których ma być zamontowane urządzenie, powinny być odporne na ciepło (minimum 100 °C).
- Upewnij się, że mebel stoi prosto, poziomo i jest zamocowany przed instalacją urządzenia.
- Nie mocować taśm termoizolacyjnych do mebli, na których ma być zainstalowane urządzenie.
- Wymiary podane na schematach montażowych są w mm.

Przygotowanie mebli do montażu urządzenia (Rysunki 1-2-3)

Urządzenie jest przeznaczone do montażu na blatach, które można dostać w sprzedaży. Pomiędzy urządzeniem a ścianami kuchennymi i meblami należy zachować bezpieczną odległość. (Rysunek 1) Wolną przestrzeń, w której urządzenie zostanie umieszczone na blacie, należy przyciąć zgodnie z wymiarami podanymi na rysunku 1.

* Jeśli na urządzeniu nie ma okapu, należy zachować odległość 750 mm od powierzchni płyty do mebli.

Jeśli nad urządzeniem jest zamontowana osłona/okap, należy zachować odpowiednią odległość dla wysokości montażu, zgodnie z opisem w instrukcji obsługi osłony/okapu.

** Minimalna odległość między szafkami powinna być równa szerokości płyty

Montaż zlicowany: (Rysunek 2)

- Jeśli chcesz zainstalować urządzenie tak, aby było zlicowane z blatem, zapoznaj się z rysunkiem 2, aby zapoznać się z wymiarami cięcia blatu.

Jeśli urządzenie ma być zainstalowane nad szufladą: (Rysunek 3a)

- Jeśli urządzenie ma być instalowane na szufladzie, pomiędzy szufladą a kuchenką należy zainstalować drewnianą płytę/teksturę. Dozwolona jest wolna przestrzeń o określonych wymiarach. (Rysunek 3a)
- Należy zachować minimalny odstęp 65 mm między drewnianą płytą a powierzchnią blatu. (Rysunek 3a)
- Wentylacja: W obszarze pod urządzeniem należy zapewnić odpowiednią wentylację, aby urządzenie działało poprawnie. W tym celu należy zrobić otwór wentylacyjny o minimalnych wymiarach 550x45 mm, jak pokazano na Rysunku 3a.

Jeśli urządzenie ma być zainstalowane nad piekarnikiem: (Rysunek 3b)

- Grubość blatu (wymiar A) powinna wynosić co najmniej 28 mm. Wymiar ten powinien wynosić co najmniej

30 mm, jeśli urządzenie zostanie zainstalowane w jednej płaszczyźnie. (Rysunek 3b)

- Wentylacja: W obszarze pod urządzeniem należy zapewnić odpowiednią wentylację, aby urządzenie działało poprawnie. Należy zachować minimalny odstęp 4 mm między dolną powierzchnią kuchenki a górną ścianą piekarnika (Rysunek 3b), aby zapewnić odpowiednią wentylację. Dodatkowo w dolnej części obudowy mebla w miejscu ustawienia piekarnika należy pozostawić przekrój o wymiarach 35x500 mm. (Rysunek 3b)

Wentylacja

- Wentylacja wpływa bezpośrednio na wydajność grzewczą urządzenia. Nawet jeśli żaden problem nie zostanie wykryty podczas pierwszych inspekcji, mogą wystąpić obawy klientów z powodu utraty wydajności podczas gotowania przez dłuższy czas, gdy nie zapewniono prawidłowych szczelin wentylacyjnych. Upewnij się, że spełnione są kryteria 3A i 3B dotyczące przydatności mebli.

Instalacja urządzenia

Podłączenie elektryczne urządzenia

- Urządzenie należy podłączać wyłącznie do uziemionego gniazdka/linii z napięciem i zabezpieczeniem określonym w „Specyfikacjach technicznych”. Uziemienie do urządzenia używane z lub bez transformatora powinno być zamontowane przez wykwalifikowanego elektryka. Nasza firma nie ponosi odpowiedzialności za jakiegokolwiek problemy wynikające z tego, że produkt nie został uziemiony zgodnie z lokalnymi przepisami.
- Przed przystąpieniem do jakichkolwiek prac przy instalacji elektrycznej należy odłączyć urządzenie od sieci. Zagrożenie porażeniem elektrycznym.
- Produkt może być podłączony do źródła zasilania wyłącznie przez upoważniony i wykwalifikowany personel. Producent nie ponosi odpowiedzialności za jakiegokolwiek szkody, które mogą wystąpić w wyniku czynności wykonywanych przez osoby niewykwalifikowane.

- Urządzenie należy zamontować w taki sposób, aby można było je całkowicie odłączyć od zasilania. Oddzielenie musi być zapewnione przez przełącznik wbudowany w instalację elektryczną, zgodnie z przepisami budowlanymi.
- Dolna powierzchnia kuchenki nagrzewa się podczas pracy. Połączenia elektryczne nie powinny stykać się z dolną powierzchnią, w przeciwnym razie może dojść do uszkodzenia połączeń.
- Nie umieszczaj przewodów przyłączeniowych po gorących powierzchniach. W przeciwnym razie izolacja kabli może się stopić i spowodować pożar w wyniku zwarcia kuchenki. Jeśli kabel zasilania zostanie uszkodzony, musi zostać wymieniony przez elektryka. Ryzyko porażeniem prądem lub pożarem.
- Podczas wykonywania okablowania należy postępować zgodnie z krajowymi/lokalnymi przepisami elektrycznymi oraz używać odpowiedniego gniazdka/przewodu i wtyczki do kuchenki. W przypadku, gdy ograniczenia mocy produktu nie mieszczą się w zakresie obciążalności prądowej wtyczki i gniazda/linii, produkt należy podłączyć za pomocą stałej instalacji elektrycznej bezpośrednio, bez użycia wtyczki i gniazda/linii.
- Należy upewnić się, że prąd znamionowy bezpiecznika jest zgodny z urządzeniem.
- Połączenie musi być zgodne z przepisami.
- Dane dotyczące zasilania sieciowego muszą odpowiadać danym podanym na tabliczce znamionowej produktu. Tabliczka znamionowa znajduje się na spodzie kuchenki.
- Kabel zasilający musi być zgodny z wartościami podanymi w tabeli „Dane techniczne”.
- **Jeśli urządzenie ma być podłączone bezpośrednio do sieci elektrycznej:** Jeśli nie jest możliwe odłączenie wszystkich biegunów zasilania, należy odłączyć rozłącznik o luzie styków co najmniej 3 mm (bezpiecznik, wyłącznik bezpieczeństwa, stycznik), a wszystkie bieguny tego rozłącznika

powinny sąsiadować (nie powyżej) z produktem zgodnym z dyrektywami IEE. Nieprzestrzeganie niniejszej instrukcji może spowodować problemy w działaniu urządzenia i unieważnić gwarancję.

- Zalecane jest dodatkowe zabezpieczenie wyłącznikiem różnicowoprądowym.

Jeśli urządzenie jest wyposażone w przewód zasilający i wtyczkę:

- Wykonaj podłączenie elektryczne urządzenia, podłączając je do uziemionego gniazdka.

Jeśli urządzenie ma przewód zasilający, ale nie ma wtyczki:

- Podłącz urządzenie do sieci elektrycznej zgodnie z poniższym opisem i typem przewodu zasilającego. Typ przewodu zasilającego urządzenia jest określony w części „Dane techniczne” instrukcji obsługi.

Jeśli typ przewodu zasilającego jest 3-przewodowy, dla połączenia 1-fazowego:

- (BRW) Brązowy = L (Faza)
 - (BLU) Niebieski = N (Neutralny)
 - (GR/YE) Zielony/żółty przewód = (E) 
- (Uziemienie)

Jeśli typ przewodu zasilającego jest 5-przewodowy, dla połączenia 1-fazowego:

- Dla połączenia 1-fazowego
- (BRW/BLA) Brązowy/Czarny = L (Faza)
 - (BLU/GRE) Niebieski/Szary = N (Neutralny)
 - (GR/YE) Zielony/żółty przewód = (E) 
- (Uziemienie)

Jeśli typ przewodu zasilającego jest 5-przewodowy, dla połączenia 2-fazowego:

- (BRW) Brązowy = L1 (Faza)
 - (BLA) Czarny = L2 (Faza)
 - (BLU/GRE) Niebieski/Szary = N (Neutralny)
 - (GR/YE) Zielony/żółty przewód = (E) 
- (Uziemienie)

Jeśli typ przewodu zasilającego jest 4-przewodowy, dla połączenia 2-fazowego:

- (BRW) Brązowy = L1 (Faza)
 - (BLA) Czarny = L2 (Faza)
 - (BLU) Niebieski = N (Neutralny)
 - (GR/YE) Zielony/żółty przewód = (E) 
- (Uziemienie)

W celu ochrony urządzenia przed oparzeniem:

- Należy upewnić się, że wtyczka produktu jest prawidłowo podłączona do gniazdka, aby uniknąć wyładowania łukowego.
- Nie wolno używać uszkodzonych kabli lub przedłużaczy.
- Upewnij się, że ciecz lub wilgoć nie znajdują się w miejscu podłączenia do zasilania.

Umieszczenie i zabezpieczenie urządzenia (Rysunki 5-6-7-8)

- Po przygotowaniu miejsca instalacji urządzenia należy odwrócić kuchenkę do góry dnem i ustawić na płaskiej powierzchni.
- Zamocuj dostarczoną z urządzeniem uszczelkę wokół kuchenki tak, aby znajdowała się 1-2 mm wewnątrz zewnętrznej krawędzi szyby, jak pokazano na Rysunku 5. Upewnij się, że nie ma luzu między obudową kuchenki końcami oraz między szkłem a uszczelką.
- Przykręć i zabezpiecz sprężyny montażowe dostarczone wraz z urządzeniem, zaczepiając je o ich gniazdo w dolnej obudowie kuchenki, jak pokazano na Rysunku 6. (W niektórych modelach sprężyny te mogą być zamocowane do urządzenia fabrycznie).
- Ponownie obróć kuchenkę i wyrównaj ją z blatem, a następnie umieść ją na blacie. Kuchenkę można postawić na blacie dzięki sprężynom i łatwo ją zabezpieczyć.
- Ustawiając kuchenkę na blacie, upewnij się, że kuchenka i blat są ustawione równolegle. Jeśli nie jest równoległe, podłącz dodatkowe zaciski montażowe dostarczone z urządzeniem, jak pokazano na Rysunku 8. Rysunek 8 przedstawia możliwe miejsca montażu zacisków. (Miejsca, w których można zamocować zaciski, mogą się różnić w zależności od modelu produktu. Można je podłączyć zgodnie z otworami montażowymi w produkcie.) Zapewnić równoległość, mocując zaciski w odpowiednich miejscach. Rodzaj i ilość zacisków dostarczanych z produktem może się różnić w zależności od modelu produktu.

Kontrola końcowa

- Po zakończeniu instalacji włącz zasilanie.
- Należy przeczytać instrukcję obsługi dotyczącą pierwszego użycia produktu.
- Upewnij się, że każda płyta się nagrzewa.

Demontaż urządzenia

- Odłącz źródło zasilania od urządzenia.
- Jeśli urządzenie jest zabezpieczone dodatkowymi zaciskami, najpierw odkręć śruby zacisków.
- Wyjmij kuchenkę, wypychając ją od dołu do góry.

PT- Instruções de segurança

- O aparelho deve ser instalado por uma pessoa qualificada em conformidade com os regulamentos em vigor para que a garantia seja aplicável. O fabricante não deve ser considerado responsável por danos que surjam de procedimentos realizados por pessoas não autorizadas o que invalida a garantia.
- É responsabilidade do cliente preparar o local onde o produto será colocado e também preparar a instalação elétrica.
- O aparelho deverá ser instalado de acordo com os regulamentos locais de gás e/ou eletricidade.
- Remover todos os materiais de embalagem e todos os documentos que se encontram no interior do aparelho e verificar se existem danos no aparelho antes da instalação. Não instalar o aparelho caso o aparelho se encontre danificado.
- Assegurar que o utilizar não alcança as ligações elétricas após a instalação.
- Usar sempre luvas de proteção durante o transporte e a instalação.
- Desligar as ligações elétricas na zona da instalação antes de iniciar a mesma.
- As superfícies dos móveis onde o aparelho irá ser instalado deve ser resistente ao calor (mínimo 100 °C).
- Assegurar que o móvel está na posição reta, horizontal e que é fixado antes da instalação do aparelho.
- Não instalar faixas de isolamento no móvel onde o aparelho irá ser instalado.
- As dimensões dadas nos diagramas de instalação são em mm.

Preparação do móvel onde o aparelho deverá ser instalado (Figuras 1-2-3)

O aparelho destina-se para instalação em bancadas disponíveis comercialmente. Deve ser mantida uma distância segura entre o aparelho e as paredes da cozinha ou os móveis. (Figura 1)

O espaço na bancada onde o aparelho deverá ser colocado deve ser cortado de acordo com as dimensões dadas na figura 1.

* Se o aparelho não tiver exaustor, deve permitir uma distância de 750 mm desde a superfície da placa até ao móvel.

Se for instalada uma carcaça/exaustor por cima do aparelho, permitir uma distância para a altura da instalação conforme descrito no manual de funcionamento da carcaça/exaustor.

** A distância mínima entre os armários deverá ser igual à largura da placa.

Instalação encastrada: (Figura 2)

- Se pretender instalar o seu aparelho encastrado com a bancada, consultar a Figura 2 para as dimensões de corte da sua bancada.

Se o aparelho for para ser instalado por cima de uma gaveta: (Figura 3a)

- Se o aparelho for para ser instalado numa gaveta, deverá ser instalada uma placa/folha em madeira entre a gaveta e a placa. Deve ser permitida uma folga com as dimensões especificadas. (Figura 3a)
- Deverá ser permitida uma distância mínima de 65 mm entre a placa de madeira e a superfície da bancada. (Figura 3a)
- Ventilação: Deverá ser fornecida uma ventilação adequada no espaço por baixo do aparelho para um funcionamento eficiente do mesmo. Para este fim, deverá ser aberto um orifício de ventilação com as dimensões mínimas de 550x45 mm conforme mostrado na Figura 3a.

Se o aparelho for para ser instalado por cima de um forno: (Figura 3b)

- A espessura da bancada (dimensão A) deverá ser pelo menos de 28 mm.

Esta dimensão deve ser pelo menos de 30 mm se o seu aparelho for para encastrar. (Figura 3b)

- Ventilação: Deverá ser fornecida uma ventilação adequada no espaço por baixo do aparelho para um funcionamento eficiente do mesmo. Deverá ser permitida uma distância de 4 mm entre a superfície inferior da placa e a parede superior do forno (Figura 3b) para permitir a ventilação adequada. Adicionalmente, deverá ser deixada uma secção cruzada com as dimensões de 35x500 mm na base da estrutura do móvel onde o forno vai ser colocado. (Figura 3b)

Ventilação

- A ventilação afeta diretamente o desempenho do aquecimento do aparelho. Ainda que não seja detetado qualquer problema nas primeiras inspeções, as preocupações do cliente podem ocorrer devido à perda de desempenho enquanto estiver a cozinhar durante longos períodos quando as folgas de ventilação corretas não forem providenciadas. Assegurar que o critério 3A e 3B são cumpridos para a de qualidade do móvel.

Instalação do aparelho

Ligação elétrica do aparelho.

- Ligar o aparelho a uma tomada/linha com ligação à terra com a tensão e a proteção conforme apenas especificado nas “Especificações Técnicas”. A instalação com ligação à terra deve ser feita por um electricista qualificado enquanto estiver a usar o produto com ou sem um transformador. A nossa empresa não deverá ser responsabilizada por quaisquer problemas que surjam devido ao produto não estar ligado à terra de acordo com os regulamentos locais.
- Desligar o aparelho da ligação elétrica antes de começar qualquer trabalho na instalação elétrica. Risco de choque elétrico.
- O aparelho pode apenas ser ligado à ligação de corrente elétrica por uma pessoa autorizada e qualificada.

O fabricante não deverá ser responsabilizado por quaisquer danos que possam ocorrer em resultado das operações executadas por pessoas não autorizadas.

- O aparelho deve ser instalado de modo a poder ser completamente desligado da corrente elétrica. O desligamento deve ser providenciado através de um disjuntor integrado na instalação elétrica fixa de acordo com os regulamentos de construção.
- A superfície inferior da placa fica também quente quando está a ser utilizada. As ligações elétricas não devem tocar na superfície inferior, caso contrário as ligações podem ficar danificadas.
- Não passar os cabos de ligação sobre superfícies quentes. Caso contrário, o cabo de isolamento pode derreter e provocar um incêndio em consequência de um curto-circuito da placa. Se o cabo de alimentação estiver danificado, deve ser substituído por um eletricitista qualificado. Caso contrário, existe o perigo de um choque elétrico, curto-circuito ou incêndio!
- Enquanto estiver a fazer a ligação elétrica, deve cumprir com os regulamentos elétricos nacionais/ locais e deve usar a tomada/linha apropriada e a ficha da placa. No caso de os limites de tensão no produto excederem a capacidade de suporte de corrente da ficha e da tomada/linha, o produto tem de ser ligado através da instalação elétrica fixa diretamente sem usar a ficha e a linha/tomada.
- Assegurar que a classificação dos fusíveis é compatível com o produto.
- A ligação tem de cumprir com os regulamentos nacionais.
- Os dados da fonte de alimentação elétrica têm de corresponder aos dados especificados na etiqueta do tipo do produto. Pode ver a etiqueta de tipo na parte inferior da placa.
- O cabo de alimentação do seu produto deve estar de acordo com os valores da tabela “Especificações técnicas”.
- **Se o aparelho deve ser ligado diretamente à rede elétrica:** Se não for possível desligar todos os polos da

fonte de alimentação, uma unidade de corte de acesso com pelo menos 3 mm de folga de contacto (fusível, interruptor de segurança de linha, contactor) deve ser ligada e todos os polos desta unidade de corte de acesso devem ser adjacentes ao (não acima) aparelho de acordo com as diretivas IEE. O não cumprimento desta instrução pode causar problemas de funcionamento e invalidar a garantia do produto.

- É recomendada a proteção adicional por um disjuntor de corrente residual.

Se o seu aparelho tiver um cabo de alimentação e ficha:

- Executar a ligação elétrica do seu aparelho ligando-o a uma tomada com ligação à terra.

Se o seu aparelho tiver um cabo de alimentação, mas não tiver uma ficha:

- Ligar o seu aparelho à corrente conforme especificado abaixo de acordo com o tipo do cabo de alimentação. O tipo do cabo de alimentação do seu aparelho é especificado na secção “Especificações” do manual de funcionamento.

Se o seu tipo do cabo de alimentação for do tipo 3 condutores, para ligação monofásica:

- (BRW) Castanho = L (Fase)
- (BLU) Azul = N (Neutro)
- (GR/YE) Fio Verde/amarelo = (E)  (Terra)

Se o seu tipo do cabo de alimentação for do tipo 5 condutores, para ligação monofásica:

- Para única ligação monofásica
- (BRW/BLA) Castanho/Preto = L (Fase)
 - (BLU/GRE) Azul/Cinzento = N (Neutro)
 - (GR/YE) Fio Verde/amarelo = (E)  (Terra)

Se o seu tipo do cabo de alimentação for do tipo 5 condutores, para ligação bifásica:

- (BRW) Castanho = L1 (Fase)
- (BLA) Preto = L2 (Fase)
- (BLU/GRE) Azul/Cinzento = N (Neutro)
- (GR/YE) Fio Verde/amarelo = (E)  (Terra)

Se o seu tipo do cabo de alimentação for do tipo 4 condutores, para ligação bifásica:

- (BRW) Castanho = L1 (Fase)
- (BLA) Preto = L2 (Fase)
- (BLU) Azul = N (Neutro)
- (GR/YE) Fio Verde/amarelo = (E)  (Terra)

Para a proteção do aparelho contra incêndios:

- Assegurar que a ficha do produto está firmemente ligada na tomada para evitar a formação de arco.
- Não usar cabos cortados ou cabos de extensão danificados.
- Assegurar que líquidos ou humidade não estão acessíveis para o ponto de ligação elétrica.

Colocação e fixação do aparelho (Figuras 5-6-7-8)

- Depois de preparar o local de instalação do aparelho, voltar a placa ao contrário e colocá-la sobre uma superfície plana.
- Fixar a junta de vedação fornecida com o aparelho ao redor da placa, de modo a que fique 1-2 mm dentro da borda exterior do vidro, conforme mostrado na Figura 5. Assegurar que nenhuma folga é deixada entre as duas extremidades e entre o vidro e a junta.
- Aparafusar e prender as molas de instalação fornecidas com o aparelho engatando-as no seu local na estrutura inferior da placa, conforme mostrado na Figura 6. (Em alguns modelos, estas molas podem ser fixadas ao aparelho à saída da fábrica.)
- Voltar a placa novo e alinhá-la com a bancada e, em seguida, colocá-la na bancada. A placa deve ser colocada na bancada graças às molas e deve ser facilmente fixada.
- Assegurar que a placa e a bancada estão paralelas ao colocar a placa na bancada. Quando não estiver em paralelo, ligar os grampos de instalação adicionais fornecidos com o aparelho, conforme mostrado na Figura 8. A Figura 8 mostra os possíveis locais de instalação dos grampos. (Os locais onde os grampos podem ser fixados podem variar dependendo do modelo do produto. Você pode conectar de acordo com os orifícios de montagem em seu produto.) Verifique o paralelismo prendendo os grampos nos locais apropriados. O tipo e a quantidade de grampos fornecidos com o produto podem variar dependendo do modelo do produto.

Inspeção final:

- Depois de concluir a instalação, ligar à rede elétrica.
- Ler o manual de funcionamento para o primeiro funcionamento do aparelho.
- Assegurar que cada um dos pontos de cozedura aquece.

Remoção do aparelho

- Desligar a rede elétrica do aparelho.
- Se o seu aparelho estiver preso com grampos adicionais, remover os parafusos dos grampos em primeiro lugar.
- Remover a placa empurrando para cima a partir do fundo da placa.

RO - Instrucțiuni de siguranță

- Produsul trebuie instalat de o persoană calificată, în conformitate cu reglementările în vigoare, în vederea păstrării garanției. Producătorul nu este responsabil pentru daunele cauzate de proceduri realizate de persoane neautorizate care, de asemenea, pot anula garanția.
- Este responsabilitatea clientului să pregătească locația în care trebuie să fie poziționat aparatul și să pregătească instalația electrică.
- Aparatul trebuie instalat în conformitate cu toate reglementările electrice și/sau de gaz locale.
- Înainte de instalare, îndepărtați toate materialele de ambalare și documentele din interiorul aparatului și verificați dacă aparatul prezintă deteriorări. Nu instalați aparatul dacă este deteriorat.
- Asigurați-vă că utilizatorul nu poate ajunge la conexiunile electrice după instalare.
- Purați întotdeauna mănuși de protecție, în timpul transportului și instalării.
- Deconectați conexiunile electrice din zona de instalare înainte de începerea instalării.
- Suprafețele mobilierului în care trebuie instalat aparatul trebuie să fie rezistente la căldură (minim 100 °C).
- Asigurați-vă că mobilierul este în poziție dreaptă, orizontală și că este fixat înainte de instalarea aparatului.
- Nu instalați benzi de izolare termică pe mobilierul pe care trebuie să instalați aparatul.

- Dimensiunile indicate în diagramele de instalare sunt specificate în milimetri (mm).

Pregătirea mobilierului pe care trebuie să instalezi aparatul (Figurile 1-2-3)

Aparatul este proiectat pentru instalare cu blaturi de lucru disponibile în comerț. Între aparat și pereți sau mobilierul bucătăriei trebuie lăsată o distanță de siguranță. (Figura 1)

Spațiul în care aparatul trebuie așezat pe blatul de lucru trebuie tăiat conform dimensiunilor indicate în figura 1.

* Dacă aparatul nu are hotă, se lasă o distanță de 750 mm de la suprafața plitei la mobilier.

Dacă deasupra aparatului este instalată o carcasă/hotă, lăsați o distanță pentru înălțimea de instalare așa cum este descris în manualul de operare a carcasei/hotei.

** Distanța minimă dintre dulapuri trebuie să fie egală cu lățimea plitei.

Instalarea încorporată: (Figura 2)

- Dacă doriți să instalați aparatul la nivel cu blatul de lucru, consultați Figura 2 pentru dimensiunile de tăiere a blatului de lucru.

Dacă aparatul trebuie instalat pe un sertar: (Figura 3a)

- Dacă aparatul trebuie instalat pe un sertar, între sertar și aragaz trebuie instalată o placă/foaie de lemn. Este permisă o distanță cu dimensiunile specificate. (Figura 3a)
- Se admite o distanță minimă de 65 mm între placa de lemn și suprafața blatului de lucru. (Figura 3a)
- Ventilația: În zona de sub aparat trebuie prevăzută o ventilație adecvată pentru funcționarea eficientă a aparatului. În acest scop, se va deschide o gaură de ventilație cu dimensiunile minime de 550x45 mm, după cum se arată în Figura 3a.

Dacă aparatul trebuie instalat deasupra unui cuptor: (Figura 3b)

- Grosimea blatului de lucru (dimensiunea A) trebuie să fie de cel puțin 28 mm. Această dimensiune trebuie să fie de cel puțin 30 mm dacă veți încorpora

aparatul. (Figura 3b)

- Ventilația: În zona de sub aparat trebuie prevăzută o ventilație adecvată pentru funcționarea eficientă a aparatului. Se admite o distanță minimă de 4 mm între suprafața inferioară a aragazului și peretele superior al cuptorului (Figura 3b), pentru a asigura o ventilație adecvată. În plus, în partea de jos a carcasei mobilierului în care se află cuptorul trebuie lăsată o secțiune transversală cu dimensiunile de 35x500 mm. (Figura 3b)

Ventilația

- Ventilația afectează direct performanța de încălzire a aparatului. Chiar dacă nu este detectată nicio problemă la primele inspecții, plângerile clientului pot apărea din cauza pierderilor performanței în timpul preparării pe perioade mai lungi, atunci când nu sunt furnizate spații de ventilație corecte. Asigurați-vă că sunt îndeplinite criteriile 3A și 3B privind mobilierul adecvat.

Instalarea aparatului

Conectarea electrică a aparatului

- Conectați aparatul la o priză/linie împământată, cu specificațiile de tensiune și protecție specificate în „Specificații tehnice”. Instalația de împământare trebuie realizată de un electrician calificat, în timpul utilizării produsului cu sau fără transformator. Compania noastră nu este responsabilă pentru problemele apărute din cauza neraccordării corespunzătoare la pământ a aparatului, în conformitate cu reglementările locale.
- Deconectați aparatul de la conexiunea electrică înainte de a începe orice lucrare la instalația electrică. Pericol de electrocutare.
- Aparatul poate conecta la sursa de alimentare doar de către o persoană calificată și autorizată corespunzător. Producătorul nu este responsabil pentru daunele care ar putea surveni ca urmare a nerespectării acestor instrucțiuni.
- Aparatul trebuie instalat astfel încât să poată fi deconectat complet de la rețeaua de alimentare. Deconectarea trebuie asigurată de un întrerupător

încorporat în instalația electrică fixă, conform reglementărilor de construcție.

- Suprafața de jos a aragazului se încălzește în timpul utilizării. Conexiunile electrice nu trebuie să intre în contact cu suprafața inferioară, în caz contrar, conexiunile pot fi deteriorate.
- Nu treceți cablurile de conectare peste suprafețele fierbinți. În caz contrar, izolația cablului se poate topi și poate provoca incendii generate de scurtcircuitul aragazului. În cazul în care cablul electric este deteriorat, acesta trebuie înlocuit de un electrician calificat. În caz contrar, există riscul de electrocutare, scurtcircuit sau pericol de incendiu!
- În timpul efectuării cablajului, trebuie să respectați reglementările electrice naționale/locale și trebuie să utilizați prelungitorul electric/priza corespunzătoare și ștecherul pentru aragaz. În cazul în care limitele de putere a produsului sunt în afara capacității de transport al curentului ștecherului și prelungitorului electric/prizei, produsul trebuie conectat direct prin instalație electrică fixă, fără a utiliza ștecherul și prelungitorul electric/priza.
- Asigurați-vă că valoarea nominală a siguranței este compatibilă cu produsul.
- Conexiunea electrică trebuie să respecte reglementările naționale.
- Datele rețelei de alimentare electrică trebuie să corespundă datelor specificate pe eticheta tipului produsului. Puteți vedea eticheta în partea de jos a aragazului.
- Cablul de alimentare al produsului trebuie să respecte valorile din tabelul „Specificații tehnice”.
- **Dacă aparatul trebuie conectat direct la rețeaua de alimentare:** Dacă nu este posibil să deconectați toți poli sursei de alimentare, trebuie să fie conectată o unitate de deconectare cu o distanță de contact de cel puțin 3 mm (siguranță, întrerupător de siguranță pentru linie, contactor) și toți poli acestei unități de deconectare trebuie să fie adiacenți (nu mai sus decât înălțimea) aparatului, în conformitate cu directivele IEE. Nerespectarea acestei instrucțiuni poate cauza probleme

operaționale și poate anula garanția produsului.

- Se recomandă protecție suplimentară cu un întrerupător de curent rezidual.

Dacă aparatul dvs. are un cablu de alimentare și un ștecher:

- Efectuați conectarea electrică a aparatului conectându-l la o priză împământată.

Dacă aparatul dvs. are un cablu de alimentare, dar nu are un ștecher:

- Conectați aparatul la priză, conform specificațiilor de mai jos, în conformitate cu tipul cablului de alimentare. Tipul cablului de alimentare a aparatului dvs. este specificat în secțiunea „Specificații” a manualului de operare.

În cazul în care cablul dvs. de alimentare este tipul cu 3 conductori, pentru conectarea la 1 fază:

- Maro (BRW) = L (fază)
 - Albastru (BLU) = N (neutru)
 - Fir verde/galben (GR/YE) = (E) 
- (împământare)

În cazul în care cablul dvs. de alimentare este tipul cu 5 conductori, pentru conectarea cu 1 fază:

- Pentru conectare monofazată
- Maro/negru (BRW/BLA) = L (Fază)
 - Albastru/gri (BLU/GRE) = N (neutru)
 - Fir verde/galben (GR/YE) = (E) 
- (împământare)

În cazul în care cablul dvs. de alimentare este tipul cu 5 conductori, pentru conectarea cu 2 faze:

- Maro (BRW) = L1 (Fază)
 - Negru (BLA) = L2 (Fază)
 - Albastru/gri (BLU/GRE) = N (neutru)
 - Fir verde/galben (GR/YE) = (E) 
- (împământare)

În cazul în care cablul dvs. de alimentare este tipul cu 4 conductori, pentru conectarea cu 2 faze:

- Maro (BRW) = L1 (Fază)
 - Negru (BLA) = L2 (Fază)
 - Albastru (BLU) = N (neutru)
 - Fir verde/galben (GR/YE) = (E) 
- (împământare)

Pentru protecția aparatului împotriva incendiului:

- Asigurați-vă că fișa produsului este bine conectată la priză, pentru a evita formarea arcului electric.
- Nu folosiți cabluri deteriorate sau prelungitoare.
- Asigurați-vă că nu pătrund lichide sau umiditate în punctul de conectare la alimentarea electrică.

Amplasarea și fixarea aparatului (Figurile 5-6-7-8)

- După pregătirea locației de instalare a aparatului, întoarceți aparatul invers și așezați-l pe o suprafață plană.
- Aplicați garnitura de etanșare furnizată împreună cu aparatul în jurul aragazului, astfel încât să fie la 1-2 mm în interiorul marginii exterioare a sticlei, așa cum se arată în figura 5. Asigurați-vă că nu este lăsată nicio distanță între ambele capete și între geam și garnitură.
- Înșurubați și fixați arcurile de instalare furnizate împreună cu aparatul, cuplându-le la locul lor pe carcasa inferioară a aragazului, așa cum se arată în Figura 6. (La unele modele, aceste arcuri pot fi fixate din fabrică pe aparat.)
- Întoarceți din nou aragazul și aliniați-l cu blatul de lucru și apoi așezați-l pe blatul de lucru. Aragazul se pune pe blatul de lucru datorită arcurilor, și se fixează cu ușurință.
- Asigurați-vă că aragazul și blatul de lucru sunt paralele atunci când așezați aragazul pe blatul de lucru. Dacă nu sunt paralele, conectați clemele suplimentare de instalare furnizate împreună cu aparatul, conform figurii 8. Figura 8 prezintă locațiile posibile de instalare ale clemelor. (Locațiile în care se pot atașa clemele pot varia în funcție de modelul produsului. Vă puteți conecta în funcție de găurile de montare de pe produsul dvs.) Asigurați paralelismul prin fixarea clemelor la locațiile corespunzătoare. Tipul și cantitatea de cleme furnizate împreună cu produsul pot varia în funcție de modelul produsului.

Inspecția finală

- După finalizarea instalării, porniți sursa de alimentare.
- Citiți manualul de utilizare, înainte de prima punere în funcțiune a aparatului.
- Asigurați-vă că fiecare plită se încălzește.

Scoaterea aparatului

- Deconectați aparatul de la sursa de alimentare.
- Dacă aparatul dvs. este fixat cu cleme suplimentare, scoateți mai întâi șuruburile clemelor.
- Scoateți aragazul împingând în sus partea de jos a acestuia.

RU - Правила техники безопасности

- Устройство должно быть установлено квалифицированным специалистом в соответствии с действующими правилами для сохранения применимости гарантии. Производитель не ответственен за ущерб, возникший в результате процедур, выполненных неуполномоченными лицами, что также может привести к отмене гарантии.
- Заказчик несет ответственность за подготовку места для установки прибора и подготовку электрического монтажа.
- Устройство должно быть установлено в соответствии со всеми местными правилами по газу и / или электричеству.
- Удалите весь упаковочный материал и документы внутри устройства и перед установкой проверьте его на предмет повреждений. Не устанавливайте его, если устройство повреждено.
- Убедитесь, что пользователь не может дотянуться до электрических соединений после установки.
- Всегда надевайте защитные перчатки при транспортировке и установке.
- Перед началом установки отключите электрические соединения в зоне установки.

- Поверхности мебели, на которой будет установлен прибор, должны быть термостойкими (минимум 100 °С).
- Перед установкой прибора убедитесь, что мебель находится в прямом горизонтальном положении и зафиксирована.
- Не устанавливайте теплоизоляционные ленты на мебель, на которой будет устанавливаться прибор.
- Размеры, указанные в монтажных схемах, даны в мм.

Подготовка мебели, к которой будет установлен прибор (Рисунки 1-2-3)

Устройство предназначено для установки на имеющиеся в продаже рабочие поверхности. Между прибором и кухонными стенами и мебелью должно быть безопасное расстояние. (Рисунок 1) Зазор в месте установки прибора на столешницу должен быть сокращен в соответствии с размерами, указанными на рисунке 1.

* Если на приборе нет вытяжки, оставьте расстояние 750 мм от поверхности плиты до мебели.

Если защита/вытяжка установлены над прибором, оставьте расстояние, соответствующее высоте установки, как описано в руководстве по эксплуатации защиты/вытяжки.

** Минимальное расстояние между шкафами должно быть равно ширине варочной панели

Установка заподлицо: (Рисунок 2)

- Если вы хотите установить прибор заподлицо со столешницей, обратитесь к Рисунку 2, где указаны размеры вашей столешницы.

Если прибор устанавливается над выдвижным ящиком: (Рисунок 3а)

- Если прибор должен быть установлен на выдвижном ящике, между выдвижным ящиком и плитой необходимо установить деревянную пластину / лист. Допускается зазор с указанными размерами. (Рисунок 3а)

- Между деревянной пластиной и поверхностью столешницы должно быть минимальное расстояние 65 мм. (Рисунок 3а)
- Вентиляция: В зоне под прибором должна быть обеспечена соответствующая вентиляция для эффективной работы прибора. Для этого необходимо открыть вентиляционное отверстие с минимальными размерами 550x45 мм, как показано на рисунке 3а.

Если прибор устанавливается над духовкой: (Рисунок 3b)

- Толщина столешницы (размер А) должна быть не менее 28 мм. Если вы устанавливаете прибор заподлицо, этот размер должен быть не менее 30 мм. (Рисунок 3b)
- Вентиляция: В зоне под прибором должна быть обеспечена соответствующая вентиляция для эффективной работы прибора. Между нижней поверхностью плиты и верхней стенкой духовки должно быть минимальное расстояние 4 мм (рисунок 3b) для обеспечения надлежащей вентиляции. Дополнительно оставить сечение размером 35x500 мм в нижней части мебельного корпуса, где размещается печь. (Рисунок 3b)

Вентиляция

- Вентиляция напрямую влияет на тепловую мощность прибора. Даже если при первых проверках проблем не обнаружено, покупатели могут беспокоиться из-за потери производительности при приготовлении пищи в течение более длительных периодов времени, если не будут предусмотрены надлежащие вентиляционные зазоры. Убедитесь, что критерии 3А и 3В соответствуют требованиям мебели.

Установка устройства

Электрическое подключение устройства

- Подключайте устройство к заземленной розетке / линии с напряжением и защитой, указанными только в «Технических

характеристиках». Установка заземления должна выполняться квалифицированным электриком при использовании продукта с трансформатором или без него. Наша компания не несет ответственности за любые неисправности, возникающие из-за того, что изделие не заземлено в соответствии с местными правилами.

- Перед началом любых работ по электромонтажу отключите прибор от электросети. Опасность поражения электрическим током.
- Подключать прибор к электросети может только уполномоченный и квалифицированный персонал. Производитель не несет ответственности за любой ущерб, который может возникнуть в результате действий, выполненных неуполномоченными лицами.
- Прибор должен быть установлен так, чтобы его можно было полностью отключить от электросети. Отключение должно обеспечиваться выключателем, встроенным в стационарную электроустановку, согласно строительным нормам.
- Нижняя поверхность плиты тоже нагревается во время работы. Электрические соединения не должны касаться нижней поверхности, в противном случае соединения могут быть повреждены.
- Не прокладывайте соединительные кабели по горячим поверхностям. В противном случае изоляция кабеля может расплавиться и вызвать возгорание в результате короткого замыкания плиты. Если электрический кабель поврежден, его должен заменить квалифицированный электрик. В противном случае существует опасность поражения электрическим током, короткого замыкания или возгорания!
- Выполняя электромонтаж, вы должны соблюдать национальные / местные правила по электрооборудованию и

использовать соответствующую розетку / линию и вилку для плиты. В случае, если пределы мощности продукта выходят за пределы допустимой токовой нагрузки вилки и розетки / линии, продукт должен быть подключен через стационарную электрическую установку напрямую, без использования вилки и розетки / линии.

- Убедитесь, что номинал предохранителя совместим с продуктом.
- Подключение должно соответствовать национальным нормам.
- Данные о питании от сети должны соответствовать данным, указанным на типовой этикетке продукта. Вы можете увидеть этикетку с указанием типа внизу плиты.
- Шнур питания вашего изделия должен соответствовать значениям в таблице «Технические характеристики».
- **Если прибор должен быть напрямую подключен к сети:** Если невозможно отключить все полюса в сети, следует подключить разъединитель с зазором между контактами не менее 3 мм (предохранитель, линейный предохранительный выключатель, контактор), и все полюса этого разъединителя должны быть рядом (не выше) с устройством в соответствии с директивами IEE. Несоблюдение данной инструкции может привести к эксплуатационным проблемам и аннулированию гарантии на продукт.
- Рекомендуется дополнительная защита автоматическим выключателем дифференциального тока.

Если у вашего прибора есть шнур питания и вилка:

- Подключите прибор к электросети, подключив его к заземленной розетке.

Если у вашего прибора есть шнур питания, но нет вилки:

- Подключите прибор к электросети, как указано ниже, в соответствии с типом шнура питания. Тип шнура питания вашего устройства указан в разделе «Технические характеристики» руководства по эксплуатации.

Если у вас шнур питания трехжильный, для однофазного подключения:

- (BRW) Коричневый = L (Фаза)
- (BLU) Синий = N (Нейтральный)
- (GR/YE) Зеленый/Желтый провод = (E)
- ⊕ (Заземление)

Если у вас шнур питания 5-жильный, для однофазного подключения:

- Для однофазного подключения
- (BRW/BLA) Коричневый/Черный = L (Фаза)
 - (BLU/GRE) Синий/Серый = N (Нейтральный)

- (GR/YE) Зеленый/Желтый провод = (E)
- ⊕ (Заземление)

Если у вас шнур питания 5-жильный, для 2-фазного подключения:

- (BRW) Коричневый = L1 (Фаза)
- (BLA) Черный = L2 (Фаза)
- (BLU/GRE) Синий/Серый = N (Нейтральный)
- (GR/YE) Зеленый/Желтый провод = (E)
- ⊕ (Заземление)

Если ваш шнур питания четырехжильный, для двухфазного подключения:

- (BRW) Коричневый = L1 (Фаза)
- (BLA) Черный = L2 (Фаза)
- (BLU) Синий = N (Нейтральный)
- (GR/YE) Зеленый/Желтый провод = (E)
- ⊕ (Заземление)

Для защиты прибора от ожогов:

- Убедитесь, что штепсель устройства надежно подключен к розетке во избежание искрения.
- Не используйте поврежденные кабели или кабельные удлинители.
- Убедитесь, что жидкость или влага не поступает к точки электрического подключения.

Размещение и крепление прибора (Рисунки 5-6-7-8)

- Подготовив место для установки прибора, переверните плиту и поставьте ее на ровную поверхность.
- Закрепите уплотнительную прокладку, поставляемую с прибором, вокруг плиты так, чтобы она находилась на 1-2 мм внутри внешнего края стекла, как показано на рисунке 5. Убедитесь, что между обоими концами, а также между прокладкой и прокладкой нет зазора.
- Прикрутите и закрепите установочные пружины, поставляемые с прибором, вставив их в гнездо на нижнем корпусе плиты, как показано на Рисунке 6. (В некоторых моделях эти пружины могут быть прикреплены к прибору на заводе.)
- Снова поверните плиту и выровняйте ее по столешнице, а затем поставьте на столешницу. Плита должна размещаться на столешнице с помощью пружин и легко фиксироваться.
- Когда вы ставите плиту на столешницу, убедитесь, что плита и столешница расположены параллельно. Если они не параллельны, подсоедините дополнительные монтажные зажимы, поставляемые с прибором, как показано на рисунке 8. На рисунке 8 показаны возможные места установки зажимов. (Места, где можно прикрепить зажимы, могут отличаться в зависимости от модели продукта. Вы можете подключать в соответствии с монтажными отверстиями на вашем продукте.) Обеспечьте параллельность, прикрепив зажимы в соответствующих местах. Тип и количество зажимов, поставляемых с продуктом, может различаться в зависимости от модели продукта.

Окончательная проверка

- После завершения установки включите электропитание.
- Прочтите руководство по эксплуатации перед первым включением прибора.
- Убедитесь, что каждая варочная панель нагревается.

Снятие устройства

- Отключите прибор от электросети.
- Если ваш прибор закреплен дополнительными зажимами, сначала открутите винты зажимов.
- Снимите плиту, нажав на нее снизу вверх.

SK - Bezpečnostné pokyny

- Spotřebič musí nainštalovať kvalifikovaná osoba v súlade s platnými predpismi, aby bola zachovaná platnosť záruky. Výrobca nezodpovedá za škody spôsobené postupmi vykonanými neoprávnenými osobami, ktoré môžu tiež viesť k zrušeniu platnosti záruky.
- Je zodpovednosťou zákazníka pripraviť miesto, na ktoré sa má spotřebič umiestniť, a elektrickú inštaláciu.
- Spotřebič musí byť nainštalovaný v súlade s miestnymi predpismi o plyne a/alebo s elektrotechnickými predpismi.
- Pred inštaláciou zo spotřebiča odstráňte všetok obalový materiál a dokumenty a skontrolujte, či spotřebič nie je poškodený. Ak je spotřebič poškodený, neinštalujte ho.
- Uistite sa, že používateľ po inštalácii nemôže prísť do kontaktu s elektrickými pripojeniami.
- Počas prepravy a inštalácie vždy noste ochranné rukavice.
- Pred začatím inštalácie odpojte elektrické pripojenia v oblasti inštalácie.
- Povrchy nábytku, do ktorého sa má spotřebič inštalovať, musia byť tepluvzdorné (minimálne 100 °C).
- Pred inštaláciou spotřebiča sa uistite, či je nábytok v rovnej a vodorovnej polohe a či je upevnený.
- Na nábytok, do ktorého sa má spotřebič inštalovať, neinštalujte tepelnoizolačné pásy.
- Rozmery uvedené v inštaláčnych schémach sú v mm.

Príprava nábytku, do ktorého sa má spotřebič nainštalovať (Obrázok 1-2-3)

Spotřebič je určený na inštaláciu do komerčne dostupných pracovných dosiek. Medzi spotřebičom a stenami kuchyne a nábytkom musí byť dodržaná bezpečná vzdialenosť. (Obrázok 1)

Medzera v mieste, kde sa má spotřebič umiestniť na pracovnú dosku, sa vyreže podľa rozmerov uvedených na obrázku 1.

* Ak na spotřebiči nie je digestor, medzi povrchom varnej dosky a nábytkom ponechajte vzdialenosť 750 mm.

Ak je nad spotřebičom namontovaný kryt/digestor, zabezpečte vzdialenosť pre inštaláciu výšku, ako je uvedené v návode na použitie krytu/digestora.

** Minimálna vzdialenosť medzi skrinkami sa musí rovnať šírke varnej dosky

Zapustená inštalácia: (Obrázok 2)

- Ak chcete spotřebič nainštalovať tak, aby lícoval s pracovnou doskou, pozrite si obrázok 2, kde sú uvedené rozmery otvoru vyrezaného do pracovnej dosky.

Ak sa má spotřebič nainštalovať nad zásuvkou: (Obrázok 3a)

- Ak sa má spotřebič nainštalovať na zásuvku, musí sa medzi zásuvku a varnou doskou namontovať drevená doska/plech. Musí sa dodržať medzera so stanovenými rozmermi. (Obrázok 3a)
- Medzi drevenou doskou a povrchom pracovnej dosky sa musí dodržať minimálna vzdialenosť 65 mm. (Obrázok 3a)
- Vetranie: V oblasti pod spotřebičom musí byť zabezpečené primerané vetranie, aby sa zabezpečila efektívna prevádzka spotřebiča. Na tento účel sa otvorí vetrací otvor s minimálnymi rozmermi 550 x 45 mm, ako je znázornené na obrázku 3a.

Ak sa má spotřebič nainštalovať nad rúrou: (Obrázok 3b)

- Hrúbka pracovnej dosky (rozmer A) musí byť najmenej 28 mm. Tento rozmer musí byť minimálne 30 mm, ak chcete spotřebič nainštalovať ako zapustený. (Obrázok 3b)
- Vetranie: V oblasti pod spotřebičom musí byť zabezpečené primerané vetranie, aby sa zabezpečila efektívna

prevádzka spotrebiča. Medzi spodným povrchom varnej dosky a hornou stenou rúry (obrázok 3b) sa musí dodržať minimálna vzdialenosť 4 mm, aby sa zabezpečilo dostatočné vetranie. Ďalej musí byť v spodnej časti krytu nábytku, kde je umiestnená rúra, ponechaný prierez s rozmermi 35 x 500 mm. (Obrázok 3b)

Vetranie

- Vetranie priamo ovplyvňuje ohrievací výkon spotrebiča. Aj keď pri prvých kontrolách nezistíte žiadny problém, môžu sa vyskytnúť obavy zákazníkov z dôvodu straty výkonu pri dlhodobom varení, ak nie je zabezpečená správna vetracia medzera. Zaisťte, aby boli splnené kritériá 3A a 3B týkajúce sa vhodnosti nábytku.

Inštalácia spotrebiča

Elektrické pripojenie spotrebiča

- Pripojte spotrebič k uzemnenej zásuvke/vedeniu s napätím a ochranou špecifikovanou v časti „Technické špecifikácie“. Uzemňovaciu inštaláciu nechajte vykonať kvalifikovaným elektrikárom pri používaní výrobku s transformátorom alebo bez neho. Naša spoločnosť nezodpovedá za žiadne problémy, ktoré vzniknú v dôsledku neuzemnenia výrobku v súlade s miestnymi predpismi.
- Pred začatím akýchkoľvek prác na elektrickej inštalácii odpojte spotrebič od elektrickej siete. Riziko zranenia elektrickým prúdom.
- Spotrebič smie pripojiť k elektrickej sieti iba oprávnená a kvalifikovaná osoba. Výrobca nenesie zodpovednosť za akékoľvek škody, ktoré môžu vzniknúť v dôsledku operácií vykonaných neoprávnenými osobami.
- Spotrebič musí byť nainštalovaný tak, aby ho bolo možné úplne odpojiť od elektrickej siete. Podľa stavebných predpisov musí byť odpojenie zabezpečené vypínačom zabudovaným do pevnej elektrickej inštalácie.
- Pri používaní sa zahrieva aj spodný povrch varnej dosky. Elektrické pripojenia sa nesmú dotýkať spodného

- povrchu, inak by sa mohli poškodiť.
- Nevedzte pripojovacie káble cez horúce povrchy. Inak by sa izolácia káblov mohla roztaviť a spôsobiť požiar v dôsledku skratu varnej dosky. Ak je elektrický kábel poškodený, musí ho vymeniť kvalifikovaný elektrikár. V opačnom prípade hrozí zásah elektrickým prúdom, skrat alebo požiar!
- Pri vykonávaní elektroinštalácie je potrebné dodržiavať národné/miestne elektrotechnické predpisy a používať vhodnú zásuvku/vedenie a zástrčku pre varnú dosku. V prípade, že limity napájania výrobku sú mimo prúdovej kapacity zástrčky a zásuvky/vedenia, výrobok musí byť pripojený priamo prostredníctvom pevnej elektrickej inštalácie bez použitia zástrčky a zásuvky/vedenia.
- Uistite sa, že menovitý prúd poistky je kompatibilný s výrobkom.
- Pripojenie musí byť v súlade s národnými predpismi.
- Údaje o sieťovom napájaní musia zodpovedať údajom uvedeným na typovom štítku výrobku. Typový štítok nájdete na spodnej strane varnej dosky.
- Napájací kábel vášho výrobku musí zodpovedať hodnotám v tabuľke „Technické špecifikácie“.
- **Ak má byť spotrebič priamo pripojený k elektrickej sieti:** Ak nie je možné odpojiť všetky póly v elektrickej sieti, musí sa pripojiť odpojovacia jednotka s minimálnou vzdialenosťou 3 mm medzi kontaktmi (poistka, sieťový bezpečnostný spínač, stykač) a všetky póly tejto odpojovacej jednotky musia byť prilehlé k spotrebiču (nie nad ním) v súlade so smernicami IEE. Nedodržanie tohto pokynu môže spôsobiť prevádzkové problémy a zrušiť platnosť záruky na výrobok.
- Odporúča sa dodatočná ochrana prúdovým chráničom.

Ak má váš spotrebič napájací kábel a zástrčku:

- Elektrické pripojenie spotrebiča vykonajte zapojením do uzemnenej zásuvky.

Ak má váš spotrebič napájací kábel, ale nemá zástrčku:

- Pripojte spotrebič k sieti podľa pokynov uvedených nižšie a podľa typu napájacieho kábla. Typ napájacieho kábla vášho spotrebiča je uvedený v časti návodu na obsluhu „Technické údaje“.

Ak je váš napájací kábel trojvodičový, pre jednofázové pripojenie:

- (BRW) Hnedá = L (Fáza)
 - (BLU) Modrá = N (Neutrál)
 - (GR/YE) Zelený/žltý drôt = (E) 
- (Uzemnenie)

Ak je váš napájací kábel päťvodičový, pre jednofázové pripojenie:

Pre jednofázové pripojenie

- (BRW/BLA) Hnedá/čierna = L (Fáza)
 - (BLU/GRE) Modrá/sivá = N (Neutrálny vodič)
 - (GR/YE) Zelený/žltý drôt = (E) 
- (Uzemnenie)

Ak je váš napájací kábel päťvodičový, pre dvojfázové pripojenie:

- (BRW) Hnedá = L1 (Fáza)
 - (BLA) Čierna = L2 (Fáza)
 - (BLU/GRE) Modrá/sivá = N (Neutrálny vodič)
 - (GR/YE) Zelený/žltý drôt = (E) 
- (Uzemnenie)

Ak je váš napájací kábel štvorvodičový, pre dvojfázové pripojenie:

- (BRW) Hnedá = L1 (Fáza)
 - (BLA) Čierna = L2 (Fáza)
 - (BLU) Modrá = N (Neutrál)
 - (GR/YE) Zelený/žltý drôt = (E) 
- (Uzemnenie)

Na ochranu spotrebiča pred požiarom:

- Uistite sa, že zástrčka výrobku je bezpečne zapojená do zásuvky, aby ste predišli vzniku elektrického oblúka.
- Nepoužívajte poškodené alebo predĺžovacie káble.
- Zaisťte, aby k miestu elektrického pripojenia nemohla preniknúť kvapalina alebo vlhkosť.

Umiestnenie a zaistenie spotrebiča (Obrázky 5-6-7-8)

- Po príprave miesta na inštaláciu spotrebiča otočte varnú dosku hore dnom a položte ho na rovný povrch.

- Na varnú dosku pripevnite tesnenie dodané so spotrebičom tak, aby bolo 1 – 2 mm vo vnútri vonkajšej hrany skla, ako je znázornené na obrázku 5. Dbajte na to, aby medzi obidvoma koncami a medzi sklom a tesnením nezostala medzera.
- Zaskrutkujte a zaisťte inštalčné pružiny dodané so spotrebičom tak, že ich zasuniete do ich lôžka na spodnom kryte varnej dosky, ako je znázornené na obrázku 6. (Tieto pružiny môžu byť v niektorých modeloch pripevnené k spotrebiču už z výroby.)
- Varnú dosku opäť otočte, zarovnajtie ho s pracovnou doskou a potom ho položte na pracovnú dosku. Varná doska sa umiestni na pracovnú dosku vďaka pružinám a dá sa ľahko zaisťiť.
- Pri umiestňovaní varnej dosky na pracovnú dosku sa uistite, že varná doska a pracovná doska sú rovnobežné. Ak nie sú rovnobežné, pripojte ďalšie inštalčné svorky dodané so spotrebičom, ako je znázornené na obrázku 8. Obrázok 8 zobrazuje možné umiestnenia svoriek. (Miesta, kde je možné pripojiť svorky, sa môžu líšiť v závislosti od modelu produktu. Môžete sa pripájať podľa montážnych otvorov na vašom produkte.) Rovnováhu zaisťte pripevnením svoriek na príslušné miesta. Typ a množstvo svoriek dodávaných s produktom sa môže líšiť v závislosti od modelu produktu.

Záverčná kontrola

- Po dokončení inštalácie zapnite sieťové napájanie.
- Pri prvom použití spotrebiča si prečítajte návod na obsluhu.
- Uistite sa, že sa každá platňa zahrieva.

Demontáž spotrebiča

- Odpojte spotrebič od elektrickej siete.
- Ak je váš spotrebič zaistený dodatočnými svorkami, najskôr odstráňte skrutky svoriek.
- Vyberte varnú dosku potlačením spodnej časti varnej dosky nahor.

SL – Varnostna navodila

- Aparat mora namestiti usposobljena oseba v skladu z veljavnimi predpisi, da se ohrani veljavnost garancije. Proizvajalec ni odgovoren za poškodbe, do katerih pride zaradi posegov, ki jih opravi nepooblaščen oseba, in ki lahko privedejo do izničenja garancije.
- Odgovornost kupca je, da pripravi mesto za namestitev aparata in poskrbi za zagotovitev ustrezne električne napeljave.
- Aparat mora biti nameščen v skladu z vsemi lokalnimi predpisi za plinsko in/ali električno opremo.
- Pred namestitvijo odstranite ves embalažni material in dokumente iz aparata ter preverite, ali je aparat poškodovan. Če je aparat poškodovan, ga ni dovoljeno namestiti.
- Poskrbite, da po namestitvi uporabnik nima dostopa do električnih priključkov.
- Med prenašanjem in nameščanjem vedno nosite zaščitne rokavice.
- Pred začetkom namestitve odklopite električne povezave na območju namestitve.
- Površine pohištva, na katere bo nameščen aparat, morajo biti odporne proti toploti (vsaj 100 °C).
- Pred namestitvijo aparata poskrbite, da je pohištvo v ravnem in vodoravnem položaju ter pritrjeno.
- Na pohištvo, v katerega bo nameščen aparat, ne nameščajte toplotnoizolacijskih trakov.
- Mere na namestitvenih shemah so v milimetrih.

Priprava pohištva, v katerega bo nameščen aparat (Slike 1-2-3)

Aparat je zasnovan za vgradnjo v delovne pulte, ki so na voljo na tržišču. Med aparatom in kuhinjskimi stenami ter pohištvom mora biti zagotovljena varna razdalja. (slika 1)

Odprtina za vgradnjo aparata v delovni pult mora biti izrezana v skladu z merami, navedenimi na sliki 1.

* Če nad aparatom ni nape, zagotovite razdaljo 750 mm med površino kuhalne plošče in pohištvom.

Če je nad aparatom nameščena napa/pokrov, zagotovite razdaljo za vgradno višino, kot je opisano v uporabniškem priročniku za napa/pokrov.

** Najmanjša razdalja med elementi mora biti enaka širini kuhalne plošče.

Poravnana vgradnja: (Slika 2)

- Če želite aparat namestiti tako, da je poravnani z delovnim pultom, upoštevajte mere za izrez delovnega pulta, ki so navedene na sliki 2.

Če bo aparat nameščen nad predalom: (Slika 3a)

- Če bo aparat nameščen na predal, mora biti med predalom in kuhalno ploščo nameščena lesena plošča. Treba je zagotoviti dovolj prostora, kot je prikazano z navedenimi merami. (slika 3a)
- Med leseno ploščo in površino delovnega pulta mora biti zagotovljena razdalja najmanj 65 mm. (slika 3a)
- Prezračevanje: Za učinkovito delovanje aparata je treba v območju pod aparatom zagotoviti zadostno prezračevanje. V ta namen mora biti zagotovljena prezračevalna odprtina z merami najmanj 550 x 45 mm, kot je prikazano na sliki 3a.

Če bo aparat nameščen nad pečico: (Slika 3b)

- Debelina delovnega pulta (mera A) mora znašati vsaj 28 mm. Za poravnano vgradnjo aparata mora ta mera znašati vsaj 30 mm. (slika 3b)
- Prezračevanje: Za učinkovito delovanje aparata je treba v območju pod aparatom zagotoviti zadostno prezračevanje. Med spodnjo površino kuhalne plošče in zgornjo stranico pečice (slika 3b) mora biti za zadostno prezračevanje zagotovljena razdalja najmanj 4 mm. Poleg tega mora biti v dnu ohišja elementa, v katerem je nameščena pečica, zagotovljen prerez z merami 35 x 500 mm. (slika 3b)

Prezračevanje

- Prezračevanje neposredno vpliva na grelno zmogljivost aparata. Čeprav pri prvih pregledih ni zaznana nobena težava, se lahko zaradi izgube zmogljivosti pri daljšem kuhanju pojavi zaskrbljenost kupca, če niso

zagotovljene pravilne prezračevalne odprtine. Poskrbite, da sta izpolnjena pogoja 3A in 3B za ustreznost pohištva.

Namestitev aparata

Električna priključitev aparata

- Aparat lahko priključite samo v ozemljeno vtičnico/vod z napetostjo in zaščito, ki sta navedeni v tehničnih podatkih. Ozemljitveno napeljavo naj izdelata kvalificirani električar in pri tem uporabi elemente z ali brez transformatorja. Naše podjetje ne odgovarja za morebitne težave, ki bi nastale, če se naprava uporablja brez ozemljitve, izvedene v skladu z lokalnimi predpisi.
- Pred kakršnim koli delom na električni napeljavi odklopite aparat z električnega napajanja. Nevarnost električnega udara.
- Aparat lahko priklopi na omrežno napajanje samo pooblaščen in usposobljena oseba. Proizvajalec ne odgovarja za nobeno škodo, ki lahko nastane zaradi postopkov, ki jih izvedejo nepooblaščen osebe.
- Naprava mora biti nameščena tako, da jo je mogoče v celoti odklopiti od električnega omrežja. Odklop mora biti izveden s stikalom, vgrajenim v fiksno električno napeljavo, v skladu z gradbenimi predpisi.
- Med uporabo se segreje tudi spodnja površina kuhalne plošče. Električni priključki se ne smejo dotikati spodnje površine, saj se lahko v nasprotnem primeru poškodujejo.
- Ne napeljujte povezovalnih kablov prek vročih površin. Če tega ne upoštevate, se lahko izolacija kablov stopi, kar lahko povzroči požar zaradi kratkega stika kuhalne plošče. Če je električni kabel poškodovan, ga mora zamenjati usposobljeni električar. V nasprotnem primeru obstaja nevarnost električnega udara, kratkega stika ali požara.
- Pri izvajanju napeljave je treba upoštevati nacionalne/lokalne predpise za električno opremo ter uporabiti ustrezno vtičnico/vod in vtič za kuhalno ploščo. Če mejne vrednosti moči izdelka presegajo tokovno zmogljivost

vtiča in vtičnice/voda, je treba izdelek priključiti neposredno s fiksnim električnim priključkom, brez uporabe vtiča in vtičnice/voda.

- Poskrbite, da bo jakost varovalke ustrezna za napravo.
- Električni priključek mora biti v skladu z nacionalnimi predpisi.
- Podatki električnega napajanja se morajo ujemati s podatki, navedenimi na tipski ploščici izdelka. Tipska ploščica je na spodnji strani kuhalne plošče.
- Napajalni kabel vaše naprave mora izpolnjevati zahteve, navedene v tehničnih podatkih.
- **Če je treba aparat priključiti neposredno na napajalno omrežje:** Če ni mogoče odklopiti vseh polov omrežnega napajanja, je treba vgraditi odklopnik z najmanj 3-mm režo med kontakti (varovalka, varnostno stikalo, kontaktor) in vsi poli tega odklopnika morajo biti poleg aparata (ne nad njim) v skladu z direktivami IEE. Neupoštevanje tega navodila lahko privede do motenj delovanja in izniči garancijo za izdelek.
- Priporočamo dodatno zaščito z odklopniki na preostali tok.

Če ima aparat napajalni kabel in vtič:

- Izvedite električno priključitev aparata tako, da priključite aparat v ozemljeno vtičnico.

Če ima aparat napajalni kabel, nima pa vtiča:

- Priključite aparat na napajalno omrežje, kot je navedeno spodaj za posamezno vrsto napajalnega kabla. Vrsta napajalnega kabla vašega aparata je navedena v razdelku »Tehnični podatki« uporabniškega priložnika.

Če ima napajalni kabel 3 prevodnike za 1-fazni priključek:

- rjava (BRW) = L (faza)
 - modra (BLU) = N (nevtralno)
 - zelena/rumena (GR/YE) žica = (E) 
- (ozemljitev)

Če ima napajalni kabel 5 prevodnikov za 1-fazni priključek:

Za enofazni priključek

- rjava/črna (BRW/BLA) = L (faza)
 - modra/siva (BLU/GRE) = N (nevtralno)
 - zelena/rumena (GR/YE) žica = (E) 
- (ozemljitev)

Če ima napajalni kabel 5 prevodnikov za 2-fazni priključek:

- rjava (BRW) = L1 (faza)
 - črna (BLA) = L2 (faza)
 - modra/siva (BLU/GRE) = N (nevtralno)
 - zelena/rumena (GR/YE) žica = (E) 
- (ozemljitev)

Če ima napajalni kabel 4 prevodnike za 2-fazni priključek:

- rjava (BRW) = L1 (faza)
 - črna (BLA) = L2 (faza)
 - modra (BLU) = N (nevtralno)
 - zelena/rumena (GR/YE) žica = (E) 
- (ozemljitev)

Za zaščito aparata pred požarom:

- Vtič mora biti trdno vstavljen v vtičnico, da ne pride do iskenja.
- Ne uporabljajte poškodovanih kablov in kabelskih podaljškov.
- Pazite, da električni priključek ne pride v stik z vlago ali tekočinami.

Postavitev in pritrditev aparata (Slike 5-6-7-8)

- Po pripravi mesta za namestitev aparata obrnite kuhhalno ploščo z zgornjo stranjo navzdol in jo položite na ravno površino.
- Pritrdite tesnilo, ki je priloženo aparatu, okrog kuhhalne plošče, tako da je oddaljeno 1–2 mm od zunanega roba stekla, kot je prikazano na sliki 5. Med obema koncema ter med steklom in tesnilom ne sme biti praznega prostora.
- Privijačite priložene namestitvene vzmeti in jih pritrdite tako, da jih vstavite v njihovo ležišče na spodnjem ohišju kuhhalne plošče, kot je prikazano na sliki 6. (Pri nekaterih modelih so te vzmeti morda tovarniško pritrjene na aparat.)
- Kuhhalno ploščo spet obrnite ter jo poravnajte z delovnim pultom in jo nato postavite na delovni pult. Vzmeti omogočajo preprosto namestitev in pritrditev kuhhalne plošče na delovni pult.
- Pri nameščanju kuhhalne plošče na delovni pult poskrbite, da sta kuhhalna plošča in delovni pult vzporedna. Če nista vzporedna, pritrdite priložene dodatne namestitvene sponke, kot je prikazano na sliki 8. Na sliki 8 so prikazana možna mesta za namestitev sponk. (Lokacije, na katere je mogoče pritrditi objemke, se lahko razlikujejo

glede na model izdelka. Priključite jih lahko glede na pritrdilne luknje na izdelku.) Zagotovite vzporednost tako, da pritrdite objemke na ustrezna mesta. Vrsta in količina sponk, ki so priložene izdelku, se lahko razlikujejo glede na model izdelka.

Končni pregled

- Po končani namestitvi vklopите omrežno napajanje.
- Pred prvo uporabo aparata preberite uporabniški priročnik.
- Preverite, ali se vsako kuhhalno polje segreje.

Odstranitev aparata

- Odklopите omrežno napajanje aparata.
- Če je aparat pritrjen z dodatnimi sponkami, najprej odstranite vijake sponk.
- Odstranite kuhhalno ploščo tako, da potiskate navzgor s spodnje strani kuhhalne plošče.

SB - Bezbednosna uputstva

- Uređaj mora ugraditi kvalifikovano lice u skladu s važećim propisima, kako bi garancija bila važeća. Proizvođač ne snosi odgovornost za štetu nastalu postupcima koje obave neovlašćena lica koji takođe mogu poništiti garanciju.
- Korisnik je odgovoran da pripremi mesto na kome će se uređaj postaviti, kao i da pripremi električnu instalaciju.
- Uređaj mora biti instaliran u skladu sa svim lokalnim propisima u oblasti napajanja gasom i električnim napajanjem.
- Uklonite svu ambalažu i dokumentaciju iz uređaja proverite da li na uređaju ima oštećenja prije ugradnje. Ne ugrađujte uređaj ako je oštećen.
- Obezbedite da korisnik nema pristup električnim priključcima nakon ugradnje.
- Tokom transporta i ugradnje uvek nosite zaštitne rukavice.
- Prije početka ugradnje isključite električne priključke u području ugradnje.
- Površine nameštaja u koji se uređaj ugrađuje moraju biti otporne na toplinu (minimalno 100°C).
- Obezbedite da nameštaj bude u ravnom, horizontalnom položaju, i da je fiksiran prije ugradnje uređaja.

- Ne postavljajte toplotne izolacione trake na nameštaj na koji se uređaj postavlja.
- Dimenzije date u dijagramima za ugradnju su u mm.

Priprema nameštaja za ugradnju uređaja (Slike 1-2-3)

Uređaj je dizajniran za ugradnju u komercijalne radne ploče. Bezbednosna udaljenost mora se ostaviti između uređaja i zidova kuhinje i nameštaja. (Slika 1) Mesto na kojem se uređaj postavlja na radnu ploču smanjuje se prema dimenzijama datim na Slici 1.

*Ako na uređaju nema aspiratora, obezbedite 750 mm razmaka od površine ploče za kuvanje do nameštaja.

Ako je pokrovna zaštita/aspirator ugrađen iznad uređaja, obezbedite razmak prilikom ugradnje kako je opisano u uputstvu za upotrebu pokrovne zaštite/aspiratora.

** Minimalni razmak između ormarića mora biti jednak širini ploče za kuvanje

Ugradnja u ravni: (Slika 2)

- Ako svoj uređaj želite da ugradite tako da bude poravnat s radnom pločom, dimenzije rezanja radne ploče pogledajte na Slici 2.

Ako se uređaj ugrađuje iznad ladice: (Slika 3a)

- Ako se uređaj ugrađuje iznad ladice, između ladice i štednjaka postavite drvenu ploču/lim. Obezbedite razmak u skladu s navedenim dimenzijama. (Slika 3a)
- Minimalni razmak od 65 mm mora biti obezbeđen između drvene ploče i površine radne ploče. (Slika 3a)
- Ventilacija: U području ispod uređaja mora biti obezbeđena odgovarajuća ventilacija radi efikasnog rada uređaja. U tu svrhu treba otvoriti otvor za ventilaciju minimalnih dimenzija 550x45 mm, kao što je prikazano na Slici 3a.

Ako se uređaj postavlja iznad pećnice: (Slika 3b)

- Debljina radne ploče (dimenzija A) mora biti najmanje 28 mm. Ova dimenzija mora biti najmanje 30 mm ako uređaj želite ugraditi u ravni. (Slika 3b)
- Ventilacija: U području ispod uređaja mora biti obezbeđena odgovarajuća

ventilacija radi efikasnog rada uređaja. Minimalni razmak od 4 mm mora biti obezbeđen između donje površine štednjaka i gornjeg zida pećnice (Slika 3b) kako bi se obezbedila odgovarajuća ventilacija. Pored toga, poprečni presek dimenzija 35x500 mm mora biti ostavljen na dnu kućišta nameštaja na kojem se nalazi pećnica. (Slika 3b)

Ventilacija

- Ventilacija direktno utiče na učinak grejanja uređaja. Čak i ako se u prvim kontrolama ne otkrije nikakav problem, mogu se javiti zabrinutosti kupaca zbog gubitaka u učinku tokom dužeg kuvanja kada nisu osigurani ispravni razmaci za ventilaciju. Obezbedite ispunjenost kriterijuma 3A i 3B za prikladnost nameštaja.

Instalacija uređaja

Električni priključak uređaja

- Urešaj priključite isključivo na uzemljenu utičnicu/napon s naponom i zaštitom kako je navedeno u "Tehničkim specifikacijama". Ugradnju uzemljenja treba da izvrši kvalifikovani električar dok proizvod koristite sa ili bez transformatora. Naša kompanija neće biti odgovorna za probleme nastale zbog toga što proizvod nije uzemljen u skladu s lokalnim propisima.
- Isključite uređaj s napajanja pre započinjanja bilo kakvih radova na električnoj instalaciji. Opasnost od strujnog udara.
- Uređaj mora biti povezan s mrežnim napajanjem samo od strane ovlašćenog i kvalifikovanog. Proizvođač ne snosi odgovornost za bilo kakvu štetu koja može nastati kao rezultat rada obavljenog od strane neovlašćenih lica.
- Uređaj mora biti instaliran tako da se može potpuno isključiti iz napajanja. Isključivanje s napajanja mora se osigurati prekidačem ugrađenim u fiksnu električnu instalaciju, u skladu s građevinskim propisima.
- Donje površine štednjaka se takođe zagrevaju tokom upotrebe. Električni priključci ne smeju dodirivati donju površinu jer u suprotnom mogu biti oštećeni.

- Ne postavljajte priključne kablove preko vrućih površina. U suprotnom, izolacija kabla može se rastopiti i izazvati požar kao rezultat kratkog spoja na štednjaku. Ako je električni kabal oštećen, mora ga zameniti kvalifikovani električar. U suprotnom će doći do strujnog udara, kratkog spoja ili požara!
- Tiokom izvođenja ožičenja treba da postupate sukladno državnim/lokalnim propisima u području elektrike i koristiti odgovarajuću utičnicu/vod i utikač za štednjak. U slučaju da ograničenja snage uređaja nisu u skladu s trenutnom snagom utikača/utičnice/voda, uređaj mora biti povezan fiksom električnom instalacijom direktno bez upotrebe utikača i utičnice/voda.
- Proverite je li ocena osigurača kompatibilna s proizvodom.
- Veza mora biti u skladu s nacionalnim propisima.
- Podaci mreže napajanja moraju odgovarati podacima navedenim na nalepnici tipa proizvoda. Na duu štednjaka možete videti natpisnu oznaku.
- Napajanje kabla vašeg proizvoda mora biti u skladu s vrednostima u tablici „Tehničke specifikacije“.
- **Ako uređaj treba biti povezan direktno na električnu mrežu:** Ako nije moguće odspojiti sve polove napajanja, mora biti spojena jedinica za odvajanje s najmanje 3 mm kontaktnog zastoja (osigurači, linijski sigurnosni prekidači, kontaktori), a svi polovi ove jedinice za isključivanje moraju biti susedni (ne nagore) uređaj u skladu s IEE direktivama. Nepoštovanje ovih uputstava može uzrokovati operativne probleme i poništiti garanciju proizvoda.
- Preporučuje se dodatna zaštita prekidačem sklopne struje.

Ako vaš uređaj ima kabal za napajanje i utikač:

- Izvršite povezivanje uređaja na napajanje tako što ćete ga priključiti na uzemljenu utičnicu.

Ako vaš uređaj ima kabal za napajanje, ali nema utikač:

- Spojite svoj uređaj na električnu mrežu kako je navedeno u nastavku prema vrsti kabla za napajanje. Tip kabla za napajanje vašeg uređaja naveden je u odeljku „Specifikacije” uputstva za upotrebu.

Ako je vaš kabal za napajanje tipa s 3 konduktora, za monofazni priključak:

- (BRW) braon = L (Faza)
 - (BLU) plava = N (Nula)
 - (GR/YE) zelena/žuta žica = (E) 
- (Uzemljenje)

Ako je vaš kabal za napajanje tipa s 5 konduktora, za monofazni priključak:

- Za monofazni priključak
- (BRW/BLA) braon/crna= L (Faza)
 - (BLU/GRE) plava/siva= N (Nula)
 - (GR/YE) zelena/žuta žica = (E) 
- (Uzemljenje)

Ako je vaš kabal za napajanje tipa s 5 konduktora, za dvofazni priključak:

- (BRW) braon = L1 (Faza)
 - (BLA) crna = L2 (Faza)
 - (BLU/GRE) plava/siva= N (Nula)
 - (GR/YE) zelena/žuta žica = (E) 
- (Uzemljenje)

Ako je vaš kabal za napajanje tipa s 4 konduktora, za dvofazni priključak:

- (BRW) braon = L1 (Faza)
 - (BLA) crna = L2 (Faza)
 - (BLU) plava = N (Nula)
 - (GR/YE) zelena/žuta žica = (E) 
- (Uzemljenje)

Za zaštitu uređaja od opekotina:

- Proverite da li je utikač proizvoda čvrsto priključen u utičnicu da se izbegne stvaranje luka.
- Ne koristite oštećene kablove ili produžne kablove.
- Obezbedite da tečnost ili vlaga nisu pristupni mestu električnog spajanja.

Postavljanje i osiguranje uređaja (Slike 5-6-7-8)

- Nakon pripreme mesta za ugradnju uređaja, okrenite štednjak naopako i postavite ga na ravnu površinu.
- Postavite zaptivnu brtvu koju dobijete isporučenu s uređajem oko štednjaka tako da bude 1-2 mm unutar spoljašnjeg ruba stakla, kao što je prikazano na Slici 5. Vodite računa da

između oba kraja i između stakla i brtve ne ostane slobodnog prostora.

- Zavrnite i učvrstite instalacijske opruge isporučene s uređajem tako što ćete ih postaviti na svoje mesto na donjem kućištu štednjaka, kao što je prikazano na Slici 6. (U nekim modelima ove opruge mogu biti fabrički pričvršćene za uređaj.)
- Ponovo okrenite štednjak i poravnajte ga s radnom pločom, a zatim ga postavite na radnu ploču. Štednjak se postavlja na radnu ploču pomoću opruga i mora biti lako pričvršćen.
- Proverite jesu li štednjak i radna ploča izravnati kada postavite štednjak na radnu ploču. Ako nisu izravnati, spojite dodatne instalacione stezaljke isporučene s uređajem kao što je prikazano na Slici 8. Slika 8 prikazuje moguća mesta za ugradnju stezaljki. (Lokacije na koje se mogu pričvrstiti stezaljke mogu se razlikovati u zavisnosti od modela proizvoda. Možete se povezati prema otvorima za pričvršćivanje na proizvodu.) Osigurajte paralelnost pričvršćivanjem stezaljki na odgovarajuća mesta. Tip i količina stezaljki koje se isporučuju sa proizvodom mogu se razlikovati u zavisnosti od modela proizvoda.

Završna kontrola

- Nakon završetka ugradnje, uključite napajanje.
- Pročitajte korisnički priručnik za prvi rad uređaja.
- Proverite da li se zagreva svaka grejna ploča.

Uklanjanje uređaja

- Isključite uređaj s napajanja.
- Ako je vaš uređaj obezbeđen dodatnim stezaljkama, prvo uklonite vijke stezaljki.
- Uklonite štednjak gurajući s dna štednjaka prema gore.

SV - Säkerhetsinstruktioner

- För att garantin ska gälla, måste produkten installeras av en kvalificerad person i enlighet med gällande bestämmelser. Tillverkaren ansvarar inte för eventuella skador till följd av förfaranden som utförs av obehöriga personer som också kan upphäva garantin.

- Det är kundens ansvar att preparera enhetens installationsplats och att elinstallationerna är utförda.
- Enheten måste installeras i enlighet med alla lokala gas och/eller elbestämmelser.
- Ta bort all förpackningsmaterial och dokument från enhetens insida och kontrollera enheten innan installation. Installera inte enheten, om den är skadad.
- Se till att användaren inte kan röra i elanslutningarna efter installationen.
- Se alltid till att bära skyddshandskar under transport och installation.
- Koppla bort elektriska anslutningar i det område som ska installeras före installationen.
- Ytorna på de möbler som enheten ska installeras i måste vara värmebeständiga (minst 100 °C).
- Se till att möbelen är rak, horisontell och fäst på plats, innan enheten installeras.
- Installera inte värmeisoleringsband på möbelen, som enheten ska installeras i.
- Måtten som anges i installationsdiagrammen är i mm.

Preparation an möbelen, som enheten ska installeras i (Bilderna 1-2-3)

Enheten är avsedd att installeras i kommersiellt tillgängliga bänkskivor. Säkerhetsavstånd ska lämnas mellan enheten och köksväggar och -möbler. (Bild 1)

Öppningen där enheten ska placeras på bänkskivan ska sågas enligt dimensionerna i bild 1.

* Om enheten inte har kåpa, ska minst 750 mm avstånd från hällens yta till möbelen säkerställas.

Om en hölje/kåpa installeras ovanför enheten, ska ett i höljets/kåpans bruksanvisning beskriven installationshöjd säkerställas.

** Minimavstånd till skåpen ska vara samma som hälletts bredd.

Ytinstallation: (Bild 2)

- Om enheten ska installeras jämsn med bänkskivan, se bänkskivans öppningens dimensioner i bild 2.

Om enheten ska installeras ovanför en låda: (Bild 3a)

- Om enheten ska installeras ovanför en låda, ska en träplatta/-skiva placeras mellan lådan och enheten. Avstånd av specificerade mått ska lämnas. (Bild 3a)
- Minst en avstånd av 65 mm ska lämnas mellan träplattan och bänkskivans yta. (Bild 3a)
- Ventilation: Tillräcklig ventilation ska tillhandahållas i området under enheten, för att enheten ska fungera effektivt. För detta ändamål ska minst en 550x45 mm öppning göras, som visats i bild 3a.

Om enheten ska installeras ovanför en ugn: (Bild 3b)

- Bänkskivans tjocklek (mått A) ska vara minst 28 mm. Denna mått måste vara minst 30 mm, om enheten ytinstalleras. (Bild 3b)
- Ventilation: Tillräcklig ventilation ska tillhandahållas i området under enheten, för att enheten ska fungera effektivt. Minst 4 mm avstånd ska lämnas mellan hällens nedre yta och ugnens övre vägg (Bild 3b), så att tillräcklig ventilation kan tillhandahållas. Utöver detta, ska en tvärsnitt med måtten 35x500 mm lämnas i möbelns botten, där ugnen är placerad. (Bild 3b)

Ventilation

- Ventilationen påverkar direkt på enhetens uppvärmningsfunktion. Även om inga problem upptäcks under första inspektionen, kan kunden uppleva en sänkning av prestandan vid tillagning under längre perioder, om inte tillräcklig ventilation försörjs. Se till att kriterierna angående möbelns lämplighet 3A och 3B uppfylls.

Enhetens installation

Enhetens elinstallationer

- Anslut enheten endast till ett jordat uttag/en jordad ledning med den spänning och det skydd som anges i "Tekniska specifikationer". Låt en kvalificerad elektriker göra ordningsinstallationen när du använder produkten med eller utan transformator. Vårt företag ansvarar inte för eventuella problem som uppstår på grund av att produkten inte jordas i enlighet med

lokala bestämmelser.

- Koppla ur enheten från elanslutningen, innan arbeten utförs på elinstallationen. Risk för elchock.
- Enheten får endast anslutas till elnätet av en auktoriserad och kvalificerad person. Tillverkaren skall inte hållas ansvarigt för eventuella skador som kan uppstå till följd av att en icke auktoriserad person utfört installationen.
- Apparaten måste installeras så att den kan kopplas bort helt från elnätet. Separationen måste tillhandahållas av en omkopplare inbyggd i den fasta elinstallationen, enligt konstruktionsföreskrifter.
- Hällens nedre yta blir också varm när den används. Elinstallationen får inte röra i nedre ytan, då de kan skadas.
- Led inte anslutningskablarna över heta ytor. Kabelns isolering kan smälta och orsaka brand pga. kortslutning i hällen. Om nätsladden är skadad måste den bytas ut av en behörig elektriker. Annars finns det risk för elektriska stötar, kortslutning eller brand!
- Under koppling av ledningarna ska nationella/lokala elföreskrifter åtföljas och för hällen passande uttag/linje och elkontakt användas. Om produktens effektgränser är utanför elkontaktens och uttagets/linjens strömavtagningskapacitet, ska produkten anslutas direkt genom en fast elinstallation, utan att använda elkontakt, uttag/linje.
- Se till att säkringsklassen är kompatibel med produkten.
- Anslutningen måste följa nationella bestämmelser.
- Uppgifterna om nåttillgången måste motsvara de uppgifter som anges på produktens typetikett. Se typetiketten i hällens botten.
- Ström kabeln på din produkt måste uppfylla värdena i tabellen "Tekniska specifikationer".
- **Om enheten kopplas direkt i elnätet:** Om det inte är möjligt att koppla bort alla poler i strömförsörjningen måste en frånkopplingsenhet med minst 3 mm kontaktavstånd (säkringar, ledningssäkerhetsbrytare, kontaktorer) anslutas och alla poler i denna frånkopplingsenhet måste ligga intill

(inte ovanför) enheten i enlighet med IEE-direktiven. Underlåtenhet att följa denna instruktion kan orsaka drift problem och ogiltigförklara produkt garantin.

- Ytterligare skydd med en jordfelsbrytare rekommenderas.

Om enheten har strömkabel och stickkontakt:

- Utför elinstallationen genom att ansluta enheten i en jordad vägguttag.

Om enheten har strömkabel, men inte stickkontakt:

- Anslut enheten i elhätet som beskrivits nedan beroende på strömkabeltypen. Enhetens strömkabeltyp är specificerad i sektionen "Specifikationer" i bruksanvisningen.

Om strömkabeln är en 3-ledningstyp, gäller för 1-fasanslutning:

- (BRW) Brun = L (Fas)
 - (BLU) Blå = N (Neutral)
 - (GR/YE) Grön/gul ledning = (E) 
- (Jordning)

Om strömkabeln är en 5-ledningstyp, gäller för 1-fasanslutning:

- Vid 1-fasanslutning
- (BRW/BLA) Brun/Svart = L (Fas)
 - (BLU/GRE) Blå/Grå = N (Neutral)
 - (GR/YE) Grön/gul ledning = (E) 
- (Jordning)

Om strömkabeln är en 5-ledningstyp, gäller för 2-fasanslutning:

- (BRW) Brun = L1 (Fas)
 - (BLA) Svart = L2 (Fas)
 - (BLU/GRE) Blå/Grå = N (Neutral)
 - (GR/YE) Grön/gul ledning = (E) 
- (Jordning)

Om strömkabeln är en 4-ledningstyp, gäller för 2-fasanslutning:

- (BRW) Brun = L1 (Fas)
 - (BLA) Svart = L2 (Fas)
 - (BLU) Blå = N (Neutral)
 - (GR/YE) Grön/gul ledning = (E) 
- (Jordning)

Till skydd av enheten emot brand:

- Se till att produkt kontakten är ordentligt ansluten till uttaget för att undvika ljusbågar.
- Använd inte skadade kablar eller förlängningskablar.
- Se till att vätska eller fukt inte är tillgängligt för den elektriska anslutningspunkten.

Enhetens placering och fästning (Bilderna 5-6-7-8)

- Efter att enhetens installationsplats förberetts, vänd hällen uppochner och placera den på en jämn yta.
- Fäst medföljande tätningslist runt hällen så, att den är 1-2 mm på insidan av glasets ytterkant, som visats i bild 5. Se till att ingen mellanrum finns mellan båda ändarna och mellan glaset och tätningen.
- Skruva och dra åt medföljande installationsfjädrarna genom att koppla dom i deras säten i hällen nedre hölje, som visats i bild 6. (I vissa modeller kan dessa fjädrar vara fabriksinstallerade.)
- Vänd på hällen och rikta in och placera den på bänkskivan. Hällen ska placeras på bänkskivan med hjälp av fjädrarna och vara lätt att fästa.
- Se till att hällen och bänkskivan är parallella med varandra, när hällen placeras på bänkskivan. Om de inte är parallella, fäst medföljande extra installationsfäste med enheten, som visats i bild 8. Bild 8 visar fästenas möjliga installationsplats. (Platserna där klämmorna kan fästas kan variera beroende på produktmodell. Du kan ansluta enligt monteringshålen på din produkt.) Säkerställ parallelliteten genom att fästa klämmorna på lämpliga platser. Typ och antal klämmor som medföljer produkten kan variera beroende på produktmodell.

Slutlig inspektion

- Efter installationen, slå på elnätet.
- Läs bruksanvisningen för första användningen av enheten.
- Kontrollera att varje kokplatta värms upp.

Borttagning av enheten

- Koppla ur enheten ur strömkällan.
- Om enheten är fäst med extrafästen, ta först bort fästenas skruvar.
- Ta bort hällen genom att trycka uppåt från hällens botten.

UK — Інструкції з техніки безпеки

- Щоб не втратити право на гарантійне обслуговування, необхідно, щоб монтаж пристрою виконувався кваліфікованою особою відповідно до чинних норм. Виробник не несе відповідальності за збитки, що виникають внаслідок процедур, проведених сторонніми особами, що також може позбавити гарантії.
- Замовник несе відповідальність за підготовку місця розташування пристрою та технічну підготовку електромонтажних робіт.
- Під час встановлення пристрою необхідно дотримуватися всіх місцевих норм і правил щодо монтажу газового та/або електричного обладнання.
- Перед початком монтажу зніміть усі пакувальні матеріали та витягніть документи, які знаходяться всередині пристрою, а також візуально перевірте пристрій на наявність механічних пошкоджень. Не встановлюйте пристрій у разі виявлення пошкоджень.
- Переконайтеся, що користувач не може дістатися до електричних з'єднань після монтажу.
- Завжди надягайте захисні рукавички під час транспортування та встановлення.
- Перед початком встановлення від'єднайте електричні з'єднання в зоні монтажу.
- Необхідно, щоб поверхні меблів, куди встановлюється пристрій, були термостійкими (розрахованими як мінімум на температуру 100 °C).
- Перед встановленням пристрою переконайтеся, що меблі знаходяться у прямому, горизонтальному положенні та надійно закріплені.
- Не встановлюйте теплоізоляційні смуги в меблях, де плануєте встановити пристрій.
- Габаритні розміри на монтажних схемах наведено в мм.

Підготовка меблів, де планується встановлення пристрою (Рисунки 1, 2, 3)

Пристрій призначено для встановлення в робочі поверхні, наявні в продажу. Необхідно залишити безпечну відстань між пристроєм і стінами кухні або меблями. (Рис. 1).

У робочій поверхні, де планується розмістити пристрій, необхідно вирізати пази відповідно до розмірів, наведених на рис. 1.

* Якщо пристрій не оснащено витяжкою, залиште відстань 750 мм між варильною поверхнею та меблями.

Якщо над пристроєм встановлено кожух/ витяжку, передбачте відстань відповідно до монтажної висоти, як описано в керівництві з експлуатації кожуха/ витяжки.

** Необхідно, щоб мінімальна відстань між шафами дорівнювала ширині варильної поверхні.

Монтаж врівень (Рис. 2)

- Якщо ви бажаєте встановити пристрій врівень із робочою поверхнею, див. рисунок 2 щодо розмірів вирізів на робочій поверхні.

Встановлення пристрою над висувним ящиком (Рис. 3а)

- Якщо планується встановити пристрій на висувний ящик, між висувним ящиком і плитою встановлюється дерев'яна плита/ лист. При цьому забезпечується зазор із зазначеними розмірами. (Рис. 3а)
- Необхідно, щоб між дерев'яною плитою та робочою поверхнею зберігалася мінімальна відстань 65 мм. (Рис. 3а)
- Вентиляція. Для ефективної роботи пристрою слід забезпечити належну вентиляцію в зоні під пристроєм. Для цього необхідно залишити вентиляційний отвір з мінімальними розмірами 550 x 45 мм, як показано на рис. 3а.

Встановлення пристрою над духовкою (Рис. 3b).

- Необхідно, щоб товщина робочої поверхні (розмір А) була не менше 28 мм. Якщо пристрій встановлюється врівень, необхідно, щоб цей розмір становив щонайменше 30 мм. (Рис. 3b).
- Вентиляція. Для ефективної роботи пристрою слід забезпечити належну вентиляцію в зоні під пристроєм. Для забезпечення належної вентиляції необхідно, щоб між нижньою поверхнею плити та верхньою стінкою духовки зберігалася мінімальна відстань 4 мм (рис. 3b). Крім того, в нижній частині корпусу меблів, де розміщена духовка, слід залишити поперечний зазор розмірами 35 x 500 мм. (Рис. 3b).

Вентиляція.

- Вентиляція безпосередньо впливає на ефективність нагрівання пристрою. У разі, якщо не передбачено належних вентиляційних зазорів, незважаючи на те, що під час перших перевірок не було виявлено жодних проблем, впродовж більш тривалого періоду часу у споживачів може виникнути занепокоєння через втрати ефективності в процесі готування. Переконайтеся, що меблі відповідають критеріям ЗА та ЗВ щодо їх придатності.

Монтаж пристрою

Електричне підключення пристрою

- Підключайте пристрій тільки до заземленої розетки/лінії, напруга та захист якої відповідають вимогам, зазначеним в «Технічних характеристиках». Під час використання виробу з трансформатором або без нього кваліфікованим електриком має бути встановлена заземлювальна установка. Наша компанія не несе відповідальності за будь-які проблеми, що виникають через те, що продукт не заземлений відповідно до місцевих норм.

- Перед початком будь-яких робіт із електромонтажу відключіть електричні з'єднання пристрою. Ризик ураження електричним струмом.
- До виконання робіт із підключення пристрою до електромережі допускаються тільки уповноважені та кваліфіковані особи. Виробник не несе відповідальності за будь-які збитки, які можуть виникнути в результаті робіт, здійснених неуповноваженими особами.
- Пристрій необхідно встановити так, щоб його можна було повністю відключити від електромережі. Необхідно, щоб відключення забезпечувалося перемикачем, вбудованим у стаціонарну електроустановку, згідно будівельних норм.
- Задня поверхня плити також нагрівається під час її експлуатації. Необхідно забезпечити, щоб електричні з'єднання не контактували з нижньою поверхнею, інакше ці з'єднання можуть зазнати пошкодження.
- Не протягуйте з'єднувальні кабелі по гарячих поверхнях. Інакше ізоляція кабелю може розплавитися та спричинити пожежу в результаті короткого замикання плити. Якщо кабель живлення пошкоджено, до виконання робіт із його заміни допускається тільки кваліфікований електрик. Інакше існує небезпека ураження електричним струмом, короткого замикання або пожежі!
- Виконуючи підключення необхідно дотримуватися національних/ місцевих норм і правил експлуатації електроустановок, та використовувати для підключення плити відповідну силову розетку/ лінію та штепсельну вилку. Якщо обмеження потужності виробу виходять за межі поточної потужності штепсельної вилки та силової розетки/лінії, виріб необхідно підключити безпосередньо через стаціонарну електричну установку без використання штепсельної вилки та силової розетки/лінії.

- Переконайтеся, що номінальний струм плавкої вставки запобіжника сумісний із технічними характеристиками виробу.
- Необхідно, щоб з'єднання відповідало національним нормам і правилам.
- Технічні характеристики живлення мережі мають відповідати характеристикам, зазначеним на типовій таблиці виробу. Типову таблицю розміщено на нижній поверхні плити.
- Силовий кабель вашого виробу має відповідати значенням, наведеним у таблиці «Технічні характеристики».
- **Якщо необхідно, безпосередньо підключити пристрій до електромережі, зробіть нижченаведені дії.** Якщо неможливо вимкнути всі полюси мережі живлення, необхідно підключити блок вимкнення і забезпечити захором між роз'єднаними контактами (запобіжників, лінійних запобіжних вимикачів, контактора) щонайменше 3 мм, при цьому всі контакти цього блоку вимкнення (відповідно до директив Програми ЄС із європейської інтелектуальної енергетики (IEE)) мають знаходитися поруч із пристроєм (не вище його). Невиконання цієї інструкції може спричинити експлуатаційні проблеми та анулювання гарантії продукту.
- Рекомендується додатковий захист вимикачем залишкового струму.

Якщо ваш пристрій обладнано шнуром живлення та штепсельною вилкою, виконайте нижченаведені дії.

- Підключіть штепсельну вилку пристрою до заземленої розетки електромережі.

Якщо ваш пристрій обладнано шнуром живлення, але не обладнано штепсельною вилкою, виконайте нижченаведені дії.

- Підключіть пристрій до електромережі, як зазначено нижче, відповідно до типу шнура

живлення. Тип шнура живлення вашого пристрою вказано в розділі «Технічні характеристики» посібника з експлуатації.

Якщо ви використовуєте 3-жильний шнур живлення, для однофазного підключення:

- коричневий (BRW) = L (фаза)
- синій (BLU) = N (нейтраль)
- зелений/жовтий провід (GR/YE) = (E)



Якщо ви використовуєте 5-жильний шнур живлення, для однофазного підключення:

для однофазного підключення:

- коричневий/чорний (BRW/BLA) = L (фаза)
- синій/сірий (BLU/GRE) = N (нейтраль)
- зелений/жовтий провід (GR/YE) = (E)



Якщо ви використовуєте 5-жильний шнур живлення, для 2-фазного підключення:

- коричневий (BRW) = L1 (фаза)
- чорний (BLA) = L2 (фаза)
- синій/сірий (BLU/GRE) = N (нейтраль)
- зелений/жовтий провід (GR/YE) = (E)



Якщо ви використовуєте 4-жильний шнур живлення, для 2-фазного підключення:

- коричневий (BRW) = L1 (фаза)
- чорний (BLA) = L2 (фаза)
- синій (BLU) = N (нейтраль)
- зелений/жовтий провід (GR/YE) = (E)



Для захисту пристрою від займання виконайте нижченаведені дії.

- Переконайтеся, що вилка виробу надійно підключена до розетки, що захищає від утворення електричної дуги.
- Не використовуйте пошкоджені кабелі або подовжувачі.
- Забезпечте, щоб рідина або волога не потрапляли до точки електричного підключення.

Розміщення та закріплення пристрою (Рисунки 5, 6, 7, 8)

- Підготувавши місце установки пристрою, перевіріть плитку догори дном і поставте її на рівну поверхню.

- Прикріпіть ущільнювальну прокладку, що постачається з пристроєм, навколо плити так, щоб вона знаходилася на відстані 1–2 мм усередині зовнішнього краю скла, як показано на рис. 5. Забезпечте, що між обома кінцями, а також між склом і прокладкою не залишився зазор.
- Закрутіть і закріпіть монтажні пружини, що постачаються з пристроєм, закріпивши в їх посадочному місці на нижньому корпусі плити, як показано на рис. 6. (Деякі моделі можуть постачатися користувачу з прикріпленими до пристрою пружинами).
- Знову переверніть плиту і відрегулюйте її положення відносно робочої поверхні, а потім установіть її на робочій поверхні. Необхідно, щоб плита була розміщена на робочій поверхні за допомогою пружин і легко піддавалася закріпленню.
- Під час розміщення плити на робочій поверхні забезпечте паралельність робочої поверхні та плити. Якщо неможливо досягнути паралельності поверхонь, прикріпіть додаткові монтажні затискачі, що постачаються з пристроєм, як показано на рис. 8. На рис. 8 відображено можливі місця встановлення затискачів. (Розташування, де можна закріпити затискачі, можуть різнитися залежно від моделі виробу. Ви можете під'єднувати відповідно до отворів для кріплення на виробі.) Забезпечте паралельність, прикріпивши затискачі до відповідних місць. Тип і кількість затискачів, що постачаються з виробом, можуть відрізнятись залежно від моделі виробу.

Остаточна перевірка

- Після закінчення монтажу увімкніть електропостачання.
- Перед першим використанням виробу прочитайте посібник користувача.
- Переконайтеся, що кожна варильна поверхня нагрівається.

Демонтаж пристрою

- Відключіть пристрій від мережі електроживлення.
- Якщо пристрій закріплено додатковими затискачами, спочатку вікрутіть гвинти затискачів.
- Зніміть плиту, натиснувши низу плити вгору.

בדיקה סופית

- לאחר השלמת ההתקנה, פתחו את זרם החשמל.
- קראו את הוראות ההפעלה לפני ההפעלה הראשונה של המכשיר.
- וודאו שכל להבת בישול מתחממת.

הסרת המכשיר

- נתקו את זרם החשמל למכשיר.
 - אם המכשיר מאובטח עם המהדקים הנוספים, הסירו תחילה את הברגים של המהדקים.
- הסירו את הכריים על ידי לחיצה כלפי מעלה מתחתית הכריים.

- אין להעביר את חיבורי החשמל מעל משטחים חמים. אחרת, בידוד הכבלים עלול להנמס ולגרום להתלקחות מקצר חשמלי של הכיירים. במקרה של נזק לכבל החשמל, יש להחליפו על ידי חשמלאי מוסמך. אחרת, קיימת סכנת התחשמלות, יצירת קצר או התלקחות!
- במהלך ביצוע החיווט, יש להישמע לתקנות החשמל הלאומיות/המקומיות ולהשתמש בשקע/קו מתח המתאימים לתקע הכיירים. במקרה שמגבלות ההספק החשמלי של המוצר אינן בגבולות הקיבולת של השקע והתקע, יש לחבר את המוצר ישירות באמצעות התקנה קבועה ישירות ללא שימוש בשקע/ותקע.
- וודאו שהנתיך תואם לנתוני המכשיר.
- ההתקנה חייבת להיות תואמת לתקנות המקומיות.
- נתוני אספקת החשמל חייבים להתאים לנתונים המפורטים בתווית הסיווג של המוצר. תווית הסיווג בתחתי הכיירים.
- כבל החשמל של המוצר שלך חייב לעמוד בערכים המופיעים בטבלה "מפרט טכני".
- **אם המכשיר מחובר ישירות לחשמל:** אם לא ניתן לנתק את כל החיבורים לאספקת החשמל, יש לחבר יחידת ניתוק עם מרווח מגע של 3 מ"מ לפחות (נתיך, מתג בטיחות מחבר) כאשר כל הקטבים של יחידת ניתוק זו יהיו צמודים ל (לא על) המכשיר בהתאם להוראות IEE. אי מילוי הנחיה זו עלול לגרום לבעיות הפעלה וביטול אחריות המכשיר.
- מומלץ להשתמש בהגנה נוספת של ממסר פחת לזרם שיויר.

אם למכשיר כבל חשמל ושקע:

- חיבור המכשיר לזרם החשמל יעשה על ידי חיבור התקע לשקע מוארק.
- **אם למכשיר כבל חשמל ללא תקע:**
- חיבור החשמל יתבצע בהתאם להנחיות הבאות ובהתאם לסוג הכבל. סוג כבל החשמל של המכשיר מצוין בפרק "מפרט" של חוברת ההוראות.

אם כבל החשמל הוא מסוג של 3 מוליכים לחיבור חד-פאזי:

- (BRW) חום = L (פאזה)
 - (BLU) כחול = N (ניטרלי)
 - (GR/YE) חוט ירוק/צהוב = (E) (הארקה)
- אם כבל החשמל הוא מסוג של 5 מוליכים לחיבור חד-פאזי:

- (BRW/BLA) חום/שחור = L (פאזה)
 - (BLU/BLU) כחול /אפור = N (ניטרלי)
 - (GR/YE) חוט ירוק/צהוב = (E) (הארקה)
- אם כבל החשמל הוא מסוג של 5 מוליכים לחיבור שתי-פאזות:
- (BRW) חום = L1 (פאזה)

- (BLA) שחור = L2 (פאזה)
 - (BLU/BLU) כחול /אפור = N (ניטרלי)
 - (GR/YE) חוט ירוק/צהוב = (E) (הארקה)
- אם כבל החשמל הוא מסוג של 4 מוליכים לחיבור שתי-פאזות:

- (BRW) חום = L1 (פאזה)
- (BLA) שחור = L2 (פאזה)
- (BLU) כחול = N (ניטרלי)
- (GR/YE) חוט ירוק/צהוב = (E) (הארקה)

להגנה על המכשיר מפני התלקחות:

- וודאו שתקע המוצר מחובר היטב לשקע כדי למנוע קשת.
- אל תשתמשו בכבלים פגומים או בכבלים מאריכים.
- וודאו שנוזלים או לחות אינם נגישים לנקודת החיבור החשמלית.

הצבה ואבטחת המכשיר (איורים 5-6-7-8)

- לאחר הכנת מקום ההתקנה של המכשיר, הפכו את הכיירים והניחו אותם על משטח שטוח.
- הצמידו את האטם שסופק עם המכשיר סביב הכיירים כך שיהיה במרחק של 1-2 מ"מ מהקצה החיצוני של הזכוכית כמוצג באיור 5. הקפידו להשאיר מרחק בין שתי הקצוות, ובין הזכוכית והאטם.
- הבריגו ואבטחו את קפיצי ההתקנה המסופקים עם המכשיר על ידי הצמדתם למקומם על התושבת התחתונה של הכיירים, כפי שמוצג באיור 6. (בחלק מהדגמים, יתכן והקפיצים הללו כבר מחוברים במפעל).
- הפכו חזרה את הכיירים וישרו אותן עם משטח העבודה והניחו על המשטח. הכיירים יונחו על משטח העבודה הודות לקפיצים ויאובטחו בקלות.
- וודאו שהכיירים ומשטח העבודה מקבילים בזמן שתיניחו את הכיירים על המשטח. אם הם לא מקבילים, חברו את מהדקי ההתקנה הנוספים המצורפים למכשיר כפי שמוצג באיור 8. איור 8 מציג את מקומות ההתקנה האפשריים עבור המהדקים. (המיקומים שבהם ניתן לחבר את המהדקים עשויים להשתנות בהתאם לדגם המוצר. ניתן להתחבר בהתאם לחורי ההרכבה במוצר שלך). וודאו את ההקבלה על ידי הצמדת המהדקים למקומות המתאימים. סוג וכמות המהדקים המסופקים עם המוצר עשויים להשתנות בהתאם לדגם המוצר.

עב' - הוראות בטיחות

- לשמירת על תוקף האחריות, יש להתקין את המכשיר בעזרת אדם המוסמך לכך בהתאם לתקנות. היצרן לא יישא באחריות לנזקים הנובעים מהליכים המבוצעים על ידי אנשים בלתי מורשים, וכתוצאה מכך האחריות עשויה להתבטל.
- באחריות הלקוח להכין את המיקום בו יונח המכשיר ולהכין את התקנת החשמל.
- המכשיר יותקן בהתאם לכל תקנות הגז ו/או החשמל המקומיות.
- לפני ההתקנה, הסירו את כל חומרי האריזה והמסמכים הנמצאים בתוך המכשיר ובדקו אם קיים נזק למכשיר. אין להתקין את המכשיר אם נגרם לו נזק.
- וודאו כי המשמש אינו יכול להגיע לחיבורי החשמל לאחר ההתקנה.
- לבשו תמיד כפפות מגן במהלך השינוע וההתקנה.
- נתק חיבורי חשמל הנמצאים באזור ההתקנה לפני תחילת ההתקנה.
- משטחי הארונות שעליהם יותקן המכשיר יהיו עמידים בחום (מינימום 100°C).
- לפני התקנת המכשיר, וודאו כי הארונות נמצאים במצב ישר ואופקי והם מקובעים.
- אין להתקין רצועות בידוד חום על הארונות בהם יותקן המכשיר.
- המידות המפורטות בתרשים ההתקנה הן במ"מ.

- יש להשאיר מרחק של 65 מ"מ לכל הפחות בין לוח העץ לפני משטח העבודה. (איור 3a)
- אזור: להפעלה יעילה של המכשיר, יש להשאיר מרווח אזור באזור שמתחת למכשיר. לצורך כך, יש לפתוח חור אזור שמידותיו 550x45 מ"מ לכל הפחות, כמוצג באיור 3a.

אם המכשיר מותקן מעל תנור: (איור 3b)

- עובי משטח העבודה (מידה A) יהיה לפחות 28 מ"מ. המידה תהיה לפחות 30 מ"מ אם המכשיר מותקן בהתקנה שטוחה. (איור 3b)
- אזור: להפעלה יעילה של המכשיר, יש להשאיר מרווח אזור באזור שמתחת למכשיר. לאפשרות של אזור מתאים, יש להשאיר מרחק מינימלי של 4 מ"מ בין המשטח התחתון של הכיריים לדופן העליונה של התנור (איור 3b). בנוסף, יש להשאיר חתך בגודל 500x35 מ"מ בתחתית הארון שבו ממוקם התנור. (איור 3b)

אזור

- האזור משפיע ישירות על יכולות החימום של המכשיר. גם אם לא מתגלות בעיות בבדיקות הראשונות, הן עלולות לגרום לירידה בביצועים בזמן בישול ממושך יותר כאשר לא יהיה אזור נכון. וודאו שהקירטריונים 3a ו-3b ממולאים לגבי התאמת הארון.

התקנת המכשיר

חיבור חשמל של המכשיר

- חברו את המכשיר לשקע/קו מוארקים עם דרוג המתח וההגנה המפורטים ב"מפרט הטכני". התקנת הארקה חיובת להתבצע על ידי חשמלאי מוסמך אם שימוש במוצר נעשה עם שנאי או בלעדיו. החברה לא תישא באחריות לכל בעיה שתתעורר בעקבות התקנת הארקה שאינה בהתאם לתקנות המקומיות.
- נתקו את המכשיר מזרם החשמל לפני התחלת התקנת החשמל. סיכון להתחשמלות.
- חיבור המכשיר לזרם החשמל חייב להיעשות על ידי אדם מוסמך ומורשה. היצרן לא יישא באחריות לכל נזק שעלול להתרחש כתוצאה מפעולות שבוצעו על ידי אנשים בלתי מורשים.
- יש להתקין את המכשיר כך שניתן יהיה לנתק אותו מהחשמל. הניתוק יתבצע על ידי מתג המובנה במכשיר, על פי תקנות הבנייה.
- החלק התחתון של הכיריים מתחמם וגם במהלך השימוש. אסור שחיבורי חשמל יגעו במשטח התחתון, אחרת החיבורים עלולים להיפגע.

הכנת הארונות בהם יותקן המכשיר

(איורים 1-2-3)

- המכשיר מיועד להתקנה במשטחי עבודה זמינים. יש לשמור על מרחק בטוח בין המכשיר לבין קירות וארונות המטבח. (איור 1)
- המרווח שבו יונח המכשיר על משטח העבודה ייחתך בהתאם למידות הנתונות באיור 1.
- * אם למכשיר אין מכסה, השאירו מרחק של 750 מ"מ ממשטח הכיריים לרהיטים.
- אם מותקן מכסה/קולט אדים מעל המכשיר, השאירו מרחק להתקנה כמתואר במדריך ההפעלה של המכסה/קולט האדים.
- ** המרחק המינימלי בין הארונות חייב להיות שווה לרוחב הכיריים.

התקנה שטוחה: (איור 2)

- אם ברצונכם להתקין את המכשיר בצורה שטוחה, עיינו באיור 2 לגבי מידות החיתוך של משטח העבודה.

אם המכשיר מותקן מעל מגירה: (איור 3a)

- אם המכשיר יותקן על מגירה, יש להתקין לוח/משטח עץ בין המגירה לכיריים. יש להשאיר מרחק בהתאם למידות המצוינות. (איור 3a)

הוראות התקנה

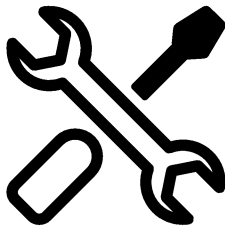

HE



R.AA/30.09.2020/185.2620.93