



Sisseehitatav pliit

Kasutusjuhend

Placa empotrada

Manual del usuario

Плоча за вградување

Упатство за корисникот

Ugradbena ploča za kuhanje

Uputstvo za upotrebu

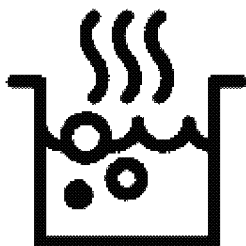

HDMC 32400 TX

ET / ES / MK / BS

185.9100.30/R.AL/18.03.2020/7-4

7724088302

Tutvuge palun esmalt käesoleva kasutusjuhendiga!

Lugupeetud klient!

Aitäh, et otsustasite Bekou toote kasuks. Loodetavasti jääte selle kaasage se tehnoloogia järgi valmistatud kvaliteetse toote tööga rahule. Selleks tutvuge enne toote kasutamist hoolikalt kasutusjuhendi ja kõigi kaasasolevate dokumentidega ja hoidke need alles. Kui annate toote üle uuele omanikule, pange kaasa ka kasutusjuhend. Järgige kõiki kasutusjuhendis toodud hoiatusi ja juhiseid.

Pidage meeles, et kasutusjuhendis võib olla juttu mitmest mudelist. Mudelite erinevused on kasutusjuhendis välja toodud.

Sümbolite tähendused

Kasutusjuhendis kasutatakse järgmisi sümboleid:



Oluline teave või kasulikud nõuanded.



Hoiatus eluohtlike või vara kahjustavate olukordade kohta.



Hoiatus elektrilöögi kohta.



Hoiatus tulekahju kohta.



Hoiatus tuliste pindade kohta.

Arçelik A.Ş.

Karaağaç caddesi No:2-6
34445 Sütlüce/Istanbul/TURKEY

Made in TURKEY



**1 Olulised hoiatused ning juhised
ohutuse tagamiseks ja keskkonna
säätmiseks 4**

Üldine ohutus 4
 Elektriohutus 4
 Toote ohutu kasutamine 5
 Ettenähtud otstarve 6
 Laste ohutuse tagamine 6
 Toote kõrvaldamine kasutuselt 7
 Pakkematerjali kõrvaldamine 7

2 Üldine teave 8

Ülevaade 8
 Tehnilised andmed 8

3 Paigaldamine 9

Enne paigaldamist 9
 Paigaldamine ja ühendamine 9
 Toote kõrvaldamine kasutuselt 11

4 Ettevalmistused 12

Nõuandeid energia säästmiseks 12
 Esimene kasutuskord 12
 Seadme esmane puhastamine 12
 Esmane kuumutamine 12

5 Pliidiplaadi kasutamine 13

Üldine teave toiduvalmistamise kohta 13
 Pliidi kasutamine 13
 Juhtpaneel 14

6 Hoidmine ja hooldus 18

Üldine teave 18
 Pliidi puhastamine 18
 Juhtpaneeli puhastamine 18

7 Probleemide lahendamine 19

1 Olulised hoiatused ning juhised ohutuse tagamiseks ja keskkonna säästmiseks

Käesolev peatükk sisaldab ohutusjuhiseid, mis aitavad teil vältida kehavigastusi ja varalist kahju. Nende juhiste eiramisel kaotab garantii kehtivuse.

Üldine ohutus

- Üle 8-aastased lapsed ja füüsilise, meelega- või vaimupuudega inimesed või isikud, kellel puuduvad vastavad kogemused või teadmised, võivad seadet kasutada juhul, kui nad teevad seda järelevalve all või on saanud seadme kasutamiseks vajalikud juhised ning mõistavad sellega kaasnevat ohte. Lapsed ei tohi seadmega mängida. Lapsed ei tohi omapead seadet puhastada ja hooldada.
- Seadet ei tohi kasutada lapsed ega füüsilise, meelega- või vaimse puudega isikud või kogemusteta ja vastavate teadmisteta isikud, kui nad ei tegutse nende ohutuse eest vastutava isiku järelevalve või juhendamise all. Lapsed ei tohi seadmega mängida, kui puudub järelevalve.
- Kui toode antakse kellelegi teisele isiklikuks kasutamiseks või uuele omanikule, tuleb anda kaasa ka kasutusjuhend, toote etiketid ja

muud olulised dokumendid ja osad.

- Paigaldus- ja remonttööd tuleb alati jätta volitatud teeninduse hooleks. Tootja ei vastuta kahjude eest, mis tulenevad volitatute isikute tehtud protseduuridest ja võivad muuta garantii kehtetuks. Enne paigaldamist tutvuge hoolikalt juhistega.
- Ärge kasutage toodet, kui see on rikkis või sellel on nähtavaid vigastusi.
- Kontrollige pärast iga kasutuskorda, et toote funktsiooninupud on välja lülitatud.

Elektriohutus

- Rikkis toodet ei tohi kasutada, vaid see tuleb lasta volitatud teeninduses korda teha. Elektrilöögi oht!
- Toote võib ühendada ainult maandatud elektrikontakti/-liiniga, mille pinge ja kaitse vastavad tabelile "Tehnilised andmed". Laske maandus paigaldada kvalifitseeritud elektrikul olenemata sellest, kas kasutate toodet transformaatoriga või ilma. Meie ettevõtte ei vastuta probleemide eest, mis on tingitud toote kasutamisest ilma

kohalikele eeskirjadele vastava maanduseta.

- Ärge kunagi peske toodet veega uhtudes või üle kallates!
Elektrilöögi oht!
- Paigaldamise, hoolduse, puhastamise ja remondi ajaks tuleb toode vooluvõrgust lahutada.
- Kui toote toitejuhe saab viga, peab tootja, hooldusfirma või vastava kvalifikatsiooniga elektrik ohu vältimiseks selle välja vahetama.
- Seade tuleb paigaldada nii, et selle saab võrgust täielikult lahti ühendada. Lahtiühendamise võimalus tuleb tagada voolupistikuga või püsielektrisüsteemi paigaldatud lülitiga, mis vastab ehitusnõuetele.
- Elektriseadmetel ja -süsteemidel peaksid töid teostama ainult volitatud ja vastava kvalifikatsiooniga isikud.
- Kahjustuste tekkimisel lülitage toode välja ning lahutage see vooluvõrgust. Selleks lülitage välja kaitsekork.
- Veenduge, et kaitsme voolutugevus vastab toote niminäitajatele.

Toote ohutu kasutamine

- HOIATUS: Seade ja selle välispinnad muutuvad kasutamise käigus tuliseks. Kindlasti tuleb hoiduda kokkupuutest

kuumutuselementidega. Alla 8-aastased lapsed tuleb seadmest eemal hoida, välja arvatud juhul, kui nad on täiskasvanu pideva jälgimise all.

- Ärge kasutage toodet, kui mõtlemisvõime või koordinatsioon on alkoholi ja/või uimastite tarbimise tagajärjel halvenenud.
- Olge toitusesse alkohoolseid jooke lisades ettevaatlik. Kõrgel temperatuuril alkohol aurustub ning võib tuliste pindadega kokku puutudes põhjustada tulekahju.
- Ärge asetage toote lähedusse kergestisüttivaid materjale, kuna selle küljed võivad kasutamise ajal kuumeneda.
- Ärge tõkestage ventilatsiooniasasid.
- Ärge kasutage puhastamiseks aurupuhasteid, muidu võite saada elektrilöögi.
- HOIATUS: Rasva või õli sisaldava anuma jätmine pliidile järelevalveta on ohtlik ja võib põhjustada tulekahju. ÄRGE üritage tuld kustutada veega, vaid lülitage seade välja ja seejärel katke leek nt pajakaane või tulettekiga kinni.
- TÄHELEPANU: Küpsetamistoimingut peab jälgima. Lühiajalist küpsetamistoimingut peab pidevalt jälgima.

- HOIATUS: Tuleoht: Ärge hoidke keedupindadel esemeid.
- HOIATUS: Kui pind on pragunenud, lülitage seade välja, et vältida elektrilöögi ohtu.
- Klaasist pliidiplaadi purunemisel tehke järgmist. Lülitage otsekohe välja kõik põletid ja elektrilised kütteelemendid ning eemaldage seade vooluvõrgust. Ärge puudutage seadme pinda. Ärge kasutage seadet.
- Seade ei ole mõeldud kasutamiseks välise taimeri või eraldi kaugjuhtimissüsteemiga.
- Rõhk, mis tekib keeduplaadi pinnal või keedunõu põhja all oleva niiskuse aurustumisel, võib keedunõu paigast nihutada. Seepärast jälgige alati, et pliidi pind ja keedunõude põhjad oleksid kuivad.
- HOIATUS: Kasutage ainult seadme külge paigaldatud, tootja poolt valmistatud või kasutusjuhendis soovitatud kaitsepiirdeid. Ebasobivate kaitsepiirete kasutamine võib lõppeda õnnetusega.

Toote tuleohutuse tagamine:

- Veenduge, et pistik on kindlalt pesas, et ei tekiks sädemeid.
- Ärge kasutage kahjustatud või vigastatud juhet. Samuti ei tohi kasutada pikendusjuhet.

- Vältige niiskuse või vedeliku sattumist toote ühendamiseks kasutatud pistikupesale.

Ettenähtud otstarve

- Toode on mõeldud ainult kodukasutuseks. Kasutamine ettevõtluses ei ole lubatud.
- TÄHELEPANU: Seade on mõeldud ainult toidu valmistamiseks. Seda ei tohi kasutada muuks otstarbeks, näiteks ruumi kütmiseks.
- Tootja ei võta mingit vastutust ebaõige kasutamise või käsitlemise tagajärjel tekkinud kahjude eest.

Laste ohutuse tagamine

- HOIATUS: Ligipääsetavad osad võivad kasutamisel kuumeneda. Väikelapsed tuleb eemal hoida.
- Pakkematerjalid on lastele ohtlikud. Hoidke pakkematerjale väljaspool laste käeulatus. Käidelge kõiki pakendijäätmeid vastavalt keskkonnastandarditele.
- Elektriseadmed on lastele ohtlikud. Hoidke lapsed töötavast seadmest eemal ja ärge laske neil seadmega mängida.
- Ärge asetage seadme kohale asju, mida lapsed võiksid üritada kätte saada.

Toote kõrvaldamine kasutuselt

WEEE direktiivi täitmine ja romuseadme kõrvaldamine:



Seade vastab Euroopa Liidu WEEE direktiivile (2012/19/EL). Seadmel on elektri- ja elektroonikaseadmete jäätmete (WEEE) liigiti kogumise tähis.

Seade on valmistatud kvaliteetsetest osadest ja materjalidest, mis sobivad ringlussevõtmiseks ja taaskasutamiseks. Ärge visake tarbetuks muutunud seadet tavalise olmeprügi ega muude jäätmete hulka. Viige see elektri- ja elektroonikajäätmete kogumispunkti. Kogumispunktide kohta saate täpsemat teavet kohalikust omavalitsusest.

RoHS-direktiivi täitmine:

Seade vastab Euroopa Liidu RoHS-direktiivile (2011/65/EL). See ei sisalda direktiivis mainitud kahjulikke ja keelatud materjale.

Pakkematerjali kõrvaldamine

- Pakkematerjalid on lastele ohtlikud. Hoidke pakkematerjale ohutus kohas, kust lapsed neid kätte ei saa. Toote pakend on valmistatud taaskasutatavatest materjalidest. Kõrvaldage pakkematerjalid nõuetekohaselt ja sorteerige vastavalt taaskasutatavate jäätmete kogumise eeskirjadele. Ärge visake neid olmeprügi hulka.

2 Üldine teave

Ülevaade

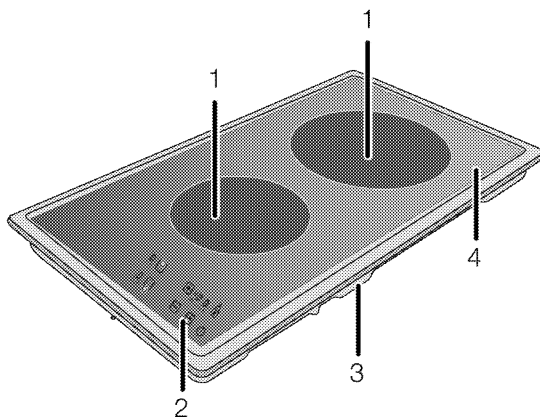

1 Ühesööriline küpsetusplaat

2 Juhtpaneel

3 Aluskate

4 Põletiplaat

Tehnilised andmed

Pinge/sagedus	220-240 V ~ 50-60 Hz
Energijatarve kokku	3 kW
Juhtme tüüp/ristlõige	minH05V2V2-F 3 x 1,5 mm ² / 3 x 2,5 mm ²
Välismõõtmed (kõrgus/laius/sügavus)	55 mm/288 mm/510 mm
Paigaldusmõõtmed (laius/sügavus)	268 mm/490 mm
Põletid	
Esimene	Ühesööriline küpsetusplaat
Suurus	140 mm
Võimsus	1200 W
Tagumine	Ühesööriline küpsetusplaat
Suurus	180 mm
Võimsus	1800 W



Toote kvaliteedi parandamiseks võidakse tehnilisi andmeid etteteatamiseta muuta.



Kasutusjuhendis toodud joonised on skemaatilised ning ei pruugi teie tootega täpselt kokku langeda.



Tootel olevatel etikettidel või tootega kaasas olevas dokumentatsioonis toodud väärtused on saadud laboritingimustes vastavalt asjaomastele standarditele. Olenevalt toote töö- ja keskkonningimustest võivad tegelikud väärtused varieeruda.

3 Paigaldamine

Toode tuleb lasta paigaldada pädeval spetsialistil vastavalt kehtivatele eeskirjadele. Muidu muutub garantii kehtetuks. Tootja ei vastuta kahjude eest, mis tulenevad volitamata isikute tehtud protseduuridest ja võivad muuta garantii kehtetuks.



Toote paigalduskoha ning elektrisüsteemi ettevalmistamine on kliendi ülesanne.



OHT:

Toote paigaldamisel tuleb järgida kõiki gaasi- ja elektrisüsteemidele kehtestatud kohalikke eeskirju.



OHT:

Enne paigaldamist vaadake üle, kas tootel ei ole defekte. Defektide esinemisel ärge laske toodet paigaldada. Kahjustatud toode võib kujutada ohtu.

Enne paigaldamist

Pliit on mõeldud paigaldamiseks kaubandusvõrgus müüdavale tööpinnale. Seadme ning köögiseinte ja -mööbli vahele tuleb jätta ohutuse tagamiseks piisav vahe. Vt joonist (väärtused millimeetrites).

- Seda võib kasutada ka vabalt seisvas asendis. Jätke pliidi pinna kohale vähemalt 750 mm vaba ruumi.
- (*) Kui kavatsete paigaldada pliidi kohale õhupuhasti, valige selle paigalduskõrgus vastavalt tootja juhiste (vähemalt 650 mm).
- Eemaldage pakkenmaterjalid ning transpordifiksaatorid.
- Pinnad, sünteetilised laminaadid ja kasutatavad puhastusvahendid peavad olema kuumuskindlad (vähemalt 100 °C).
- Tööpind peab olema joondatud ja kinnitatud horisontaalselt.
- Lõigake tööpinnale pliidi jaoks auk, mis vastab paigaldusmõõtmetele.

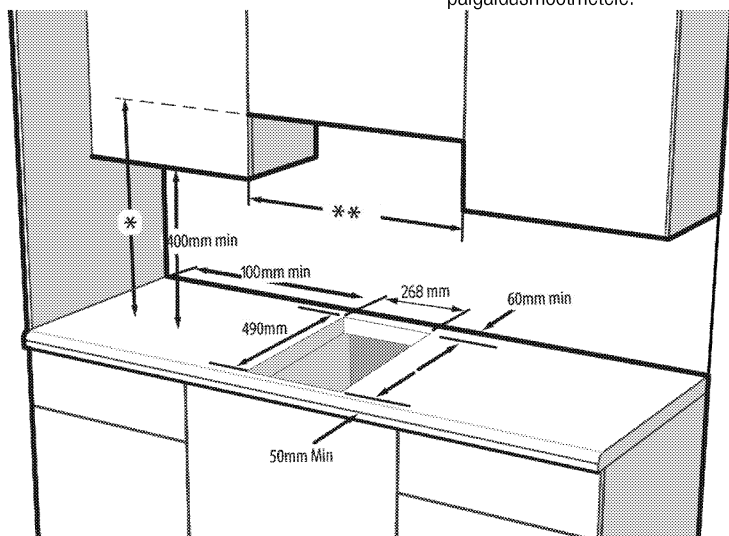

* Tõmbekapi kasutusjuhendis soovitatud minimaalne kõrgus

** Kappide vahekaugus peab olema vähemalt võrdne pliidi laiussega

Paigaldamine ja ühendamine

- Toodet tohib paigaldada ja ühendada ainult vastavalt ametlikele paigalduseeskirjadele.



Ärge paigaldage pliiti teravate servade või nurkade lähedusse. Klaaskeraamiline pind võib puruneda!

Elektriühendused

Ühendage toode maandatud elektrikontakti/-liiniga, millel on sobivate näitajatega minikaitselüliti (vt tabelit "Tehnilised andmed"). Laske maandus paigaldada kvalifitseeritud elektrikul olenemata sellest, kas kasutate toodet transformatoriga või ilma. Meie ettevõtte ei vastuta kahjude eest, mis on tingitud toote kasutamisest ilma kohalikele eeskirjadele vastava maanduseta.

**OHT:**

Toote võivad vooluvõrku ühendada ainult autoriseeritud ja kvalifitseeritud isikud. Toote garantiaeg algab alles pärast nõuetekohast paigaldamist.

Tootja ei vastuta kahjude eest, mis tulenevad volitamata isikute tehtud protseduuridest.

**OHT:**

Toitejuhet ei tohi kinnitada klambritega, väänata ega muljuda ning see ei tohi puududa kokku toote kuumenevate osadega.

Kahjustatud toitejuhtme peab välja vahetama kvalifitseeritud elektrik. Muul juhul tuleb arvestada elektrilöögi, lühise või tulekahju ohuga!

- Ühendus peab vastama riiklikele eeskirjadele.
- Võrgutoite näitajad peavad vastama seadme tüübisildile märgitud andmetele. Tüübisilt paikneb toote korpuse tagaküljel.
- Toote toitejuhe peab vastama tehniliste andmete tabelis toodud väärtustele.

**OHT:**

Enne elektritööde tegemist ühendage toode vooluvõrgust lahti.
Elektrilöögi oht!

Toitejuhtme ühendamine

Juhtmestiku paigaldamisel tuleb järgida elektrisüsteemidele kehtestatud siseriiklikke/kohalikke eeskirju ning kasutada ahju jaoks sobivat elektrikontakti/-liini ja pistikut. Kui toote võimsus on suurem kui pistiku ja elektrikontakti/-liini (kestev) taluvusvool, tuleb toode ühendada püsielektrisüsteemi otse, kasutamata pistikut ja elektrikontakti/-liini.

1. Kui toitevoolu kõiki poolusi ei ole võimalik lahutada, tuleb ühendada vähemalt 3 mm kontaktivahega voolukatkestusseade (kaitse, liinikatkestusülili, kontaktor) ja kõik voolukatkestusseadme poolused peavad vastavalt IEE direktiividele paiknema toote kõrval (mitte kõrgemal). Selle juhise eiramine võib põhjustada probleeme toote kasutamisel ja muuta garantii kehtetuks.
Soovitav on kasutada lisakaitseks jääkvoolukatkestit.

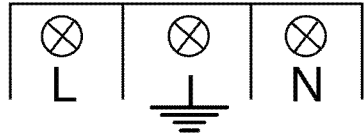
Kui tootega on kaasas juhe:

2. **Ühefaasilise ühenduse puhul** ühendage juhtmed alljärgnevalt:

- Pruun/Must juhe = L (Faas)
 - Sinine/hall juhe = N (Neutraal)
 - Roheline/kollane juhe = (E) (maandus)
- » või
- Hall/Must juhe = L (Faas)
 - Sinine/pruun juhe = N (Neutraal)
 - Roheline/kollane juhe = (E) (maandus)

Toote paigaldamine

1. Keerake pliit tagurpidi ja asetage siledale pinnale.
2. Et takistada erinevate ainete ja vedelike sattumist pliidi ja tööpinna vahele, kandke enne paigaldamist pliidi alumise külje servadele pakendis olevat tihendusmaterjali, aga vältige kihtide kattumist.
3. Täitke nurgad materjali painutades, nagu joonisel näidatud. Painutage materjali vajalikul määral, et nurkades olevad tühimikud saaksid täidetud.

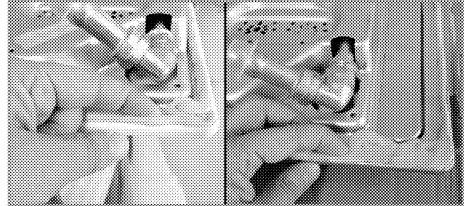

Veenduge, et äärise osa on pliidi korpuse alumisel küljel tihendusmaterjaliga täidetud.

4. Asetage pliit tööpinnale ja seadke avaga kohakuti.



Pliidi paigaldamisel kapi peale tuleb paigaldada ka riul, mis eraldab kappi pliidist: vt eespool toodud joonist. Sisseehitatud ahju kohale paigaldamisel ei ole seda vaja.

Näiteks kui toode paigaldatakse sahtli kohale ja selle alakülg on puudutatav, tuleb see katta puitplaadiga.

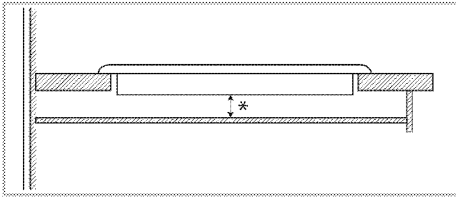

* min 15 mm

Tagantvaade (ühendusavad)



Alloleval joonisel kujutatud ühendusavade asukohad on lihtsustatud ning võivad erineda toote mudelist olenevalt. Kinnitamisel lähtuge oma toote ühendusavade asukohast.

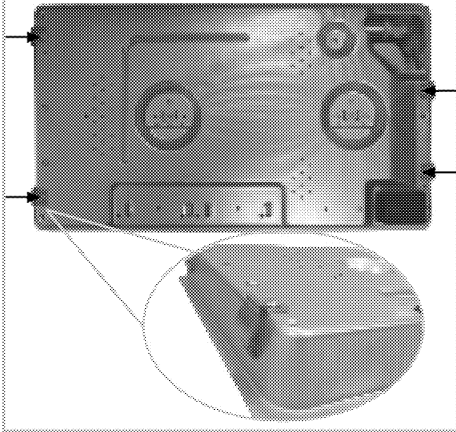

OHT:

Ühendusdetailid tarnitakse pliidi külge paigaldatuna. Ühenduste tegemine erinevatesse aukudesse pole hea ohutuse seisukohast, kuna see võib kahjustada gaasi- ja elektrisüsteemi.



OHT:

Pliit sisaldab gaasi ja elektriga töötavaid osi. Seetõttu tuleb selle kinnitamiseks tööpinna külge kasutada ainult fikseerimisavasid, ainult komplekti kuuluvaid kinnitus detaile ja kruvisid ning järgida juhendis olevaid juhiseid. Muidu võib see ohustada inimeste elu ja vara.

Lõppkontroll

1. Toote kasutamine.
2. Kontrollige funktsioone.

Toote kõrvaldamine kasutuselt

- Hoidke toote originaalkarp alles ja kasutage seda toote transportimiseks. Järgige karbile märgitud juhiseid. Kui teil originaalkarpi pole, pakkige toode mullikillesse või paksu kargongi sisse ja kinnitage kindlalt teibiga.



Kontrollige toote üldilmet, et avastada võimalikke transpordi käigus tekkinud defekte.

4 Ettevalmistused

Nõuandeid energia säästmiseks

Alljärgnevad nõuanded aitavad teil oma seadet kasutada ökoloogilisel viisil ja säästa energiat:

- Külmutatud road sulatage enne kuumutamist üles.
- Kasutage hautamisel kaantega potte/panne. Ilma kaaneta võib kuluda kuni 4 korda rohkem energiat.
- Valige põleti, mille läbimõõt vastab kasutatava poti/panni läbimõõdule. Kasutage roogade valmistamisel alati sobiva suurusega kastrulit. Suuremad potid/pannid vajavad rohkem energiat.
- Elektripliidi puhul kasutage lameda põhjaga potte. Paksu põhjaga potid juhivad paremini soojust. Saate säästa kuni kolmandiku elektrist.
- Keedunõud ja pannid peavad vastama keeduala suurusele. Poti või panni põhi ei tohi olla keeduplaadist väiksem.
- Hoidke keedualad ja pottide/pannade põhjad puhtad. Mustus halvendab soojusülekannet keeduala ja keedunõu põhja vahel.
- Pikema valmistusaja korral lülitage keeduala 5 kuni 10 minutit enne valmistusaja lõppu välja. Jääkuumuse kasutamisel saate säästa kuni 20% energiat.

Esimene kasutuskord

Seadme esmane puhastamine



Mõned puhastusained või -vahendid võivad pinda kahjustada.

Ärge kasutage tugevatoimelisi puhastusaineid, puhastuspulbrit või -pastat ega teravaid esemeid.

1. Eemaldage kõik pakkematerjalid.
2. Pühkige seadme pindu niiske lapi või käsnaga ja kuivatage lapiga.

Esmane kuumutamine



Seadme esimesel kasutuskorral võib paari tunni vältel esineda suitsu ja ebameeldivat lõhna. See on normaalne. Suitsu ja lõhna eemaldamiseks tuulutage ruumi. Vältige tekkiva suitsu ja lõhna sissehingamist.

5 Pliidiplaadi kasutamine

Üldine teave toiduvalmistamise kohta



Ärge kunagi pange pannile õli rohkem kui kolmandiku ulatuses. Õli kuumutamisel ärge jätke pliiti järelevalveta. Õli ülekuumenemisega kaasneb tulekahju oht. **Ärge kunagi üritage kustutada tuld veega!** Õli süttimisel summutage leegid tuletuki või märga lapiga. Lülitage pliit välja, kui seda saab ohutult teha, ja helistage tuletõrjesse.

- Enne toiduainete praadimist kuivatage need hoolikalt ja asetage ettevaatlikult kuumale õli sisse. Külmutatud toiduained tuleb enne praadimist täielikult üles sulatada.
- Õli kuumutamisel ärge katke anumad kaanega.
- Jälgige, et pottide ja pannide sangad ei jääks pliidi kohale, et vältida nende kuumenemist. Ärge asetage pliidile kõikuvaid ja kergesti ümberminevaid keedunõusid.
- Ärge asetage sisselülitatud keedualadele tühje potte või panne. See võib neid kahjustada.
- Kui keedualal ei ole potti või panni ja see töötab tühjalt, võivad tagajärjeks olla toote kahjustused. Kui olete toidu valmistamise lõpetanud, lülitage keedualad välja.
- Kuna toote pind võib olla tuline, ärge asetage sellele plastist või alumiiniumist nõusid. Sulanud materjal tuleb pinnalt kohe eemaldada. Sellistes nõudes ei tohiks hoida ka toitu.
- Kasutage ainult lameda põhjaga potte või panne.
- Pange potti või pannile sobiv kogus toitu. Nii ei voola toit üle äära ja säästate end pliidi puhastamisest. Ärge asetage poti- või pannikaasi keedualadele. Jälgige, et potid ja pannid asetseksid keeduala keskel. Kui soovite panna poti teisele keedualale, ärge libistage seda, vaid tõstke üles ja asetage soovitud keedualale.

Soovitisi klaaskeraamiliste pliitide kasutamiseks

- Klaaskeraamiline pind on kuumuskindel ja tundetu suurte temperatuurierinevuste suhtes.
- Ärge kasutage klaaskeraamilist pinda esemete hoidmiseks või lõikelauana.
- Kasutage ainult sileda põhjaga tööstuslikke potte ja panne. Teravad servad kriimustavad pinda.

- Ärge kasutage alumiiniumist potte ja panne. Alumiinium kahjustab klaaskeraamilist pinda.

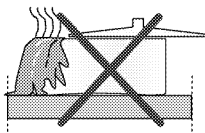

Pritsmed võivad klaaskeraamilist pinda kahjustada ja põhjustada tulekahju.

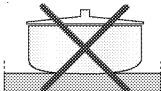

Ärge kasutage nõgusa või kumera põhjaga potte/panne.

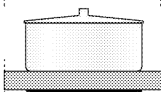

Kasutage ainult lameda põhjaga potte ja panne. Need tagavad parema soojusülekande. Kui poti läbimõõt on liiga väike, läheb energia raisku.

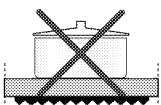

Pliidi kasutamine

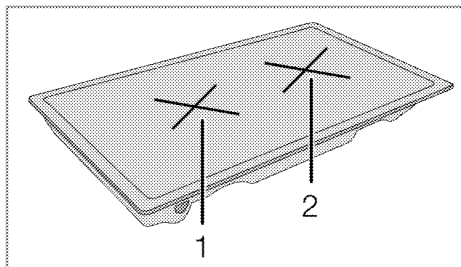

- 1 Ühesõriline küpsetusplaat 14-16 cm
- 2 Ühesõriline küpsetusplaat 18-20 cm on nimekiri vastavatele põletitele sobivate pottide diameetritest.



OHT:

Ärge pillake esemeid pliidile. Isegi väiksemõdulised esemed (nt soolatoos) võivad pliiti kahjustada. Ärge kasutage pragunenud pliiti. Pragudesse võib tungida vesi, mis võib põhjustada lühise. Kui toote pind on kahjustatud või vigastatud (nt selles on silmaga nähtavad praod), lülitage see elektrilöögi ohu vähendamiseks kohe välja.

Juhtpaneel

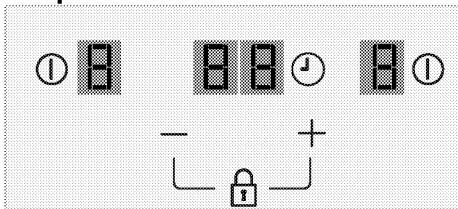

Tehnilised andmed



Pealülititi – sisse-
/väljalülitusnupp
Klahviluku tähis



Temperatuuri reguleerimine /
taimeriga aja suurendamine



Temperatuuri reguleerimine /
taimeriga aja vähendamine



* Taimeriga sisse- /väljalülitamine



Kuumutusala tähised



Kuumutusala näidik
(temperatuuritaseme 0... 9)

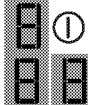

* Taimeriga näidik (nelja eri
kuumutusala neli valgusdioodi)



Seadme tööd juhitakse puutetundliku
juhtpaneeli abil. Kõigi puutetundlikul
juhtpaneelil tehtud toimingute kinnituseks
kõlab helimärguanne.



Hoidke juhtpaneelid alati puhtad ja kuivad.
Niiskus ja mustus võivad häirida seadme tööd.



Skeemid ja joonised on üksnes illustratiivsed.
Tegelik väljund või funktsioonid võivad olla
teistsugused.

Pliidi sisselülitamine

1. Ühendage toitejuhe voluvõrku. Kui lülitate ahju
sisse esimest korda, kuvatakse kõigi
kuumutusalade näidikul „8“ ja kostub
helimärguanne.

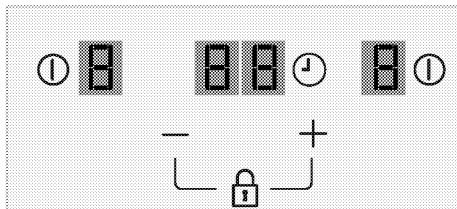

2. Pärast mõne sekundi möödumist kustuvad „8“-
tähised ning eesmise kuumutusala näidikul
kuvatakse tähis „0“ ja tagumise kuumutusala
näidikul kuvatakse tähis „1“.

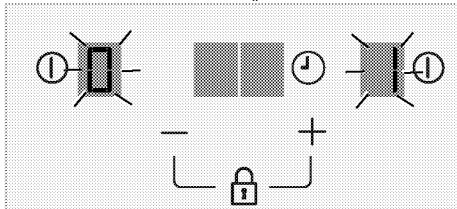

3. Pärast mõne sekundi möödumist kustuvad kõik
tähised, kostub helimärguanne ja pliit lülitub
tagasi ooterežiimi.

Kuumutusalade sisselülitamine ja temperatuuritaseme reguleerimine

1. Kuumutusala sisselülitamiseks puudutage
juhtpaneelil soovitud kuumutusala valikuklahvi
„1“.

» Kuumutusala näidikul süttib tähis „0“. Kuumutusala
on kasutamiseks valmis.

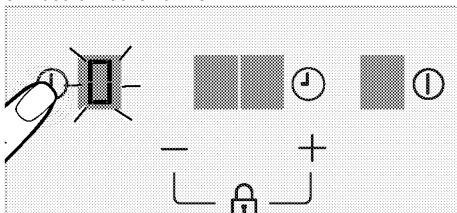

Kui 10 sekundi jooksul ei tehta ühtki toimingut,
lülitub pliit automaatselt ooterežiimi.

2. Soovitud temperatuuritaseme määramiseks

puudutage klahvi „+“ või „-“.

Temperatuuritaseme väärtuse saate määrata
vahemikus „1“ kuni „9“ või vahemikus „9“ kuni
„1“.

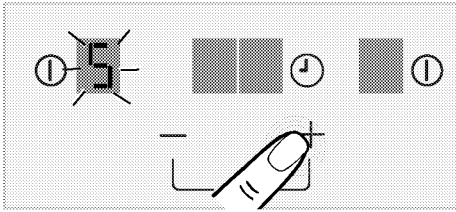

» Valitud kuumutusala hakkab tööle määratud temperatuuritasemel.

Kuumutusala väljalülitamine

Kuumutusala saab lülitada välja järgmisel kolmel viisil.

1. Väljalülitatava kuumutusala klahvi "1" puudutamine.

Puudutage väljalülitatava kuumutusala klahvi "1".

2. Temperatuuritaseme vähendamine väärtusele „0“.

Kuumutusala väljalülitamiseks saate reguleerida temperatuuritaseme väärtusele „0“.

3. Vastava kuumutusala taimer väljalülitusfunktsiooni kasutamine.

Kui aeg on läbi, lülitab taimer vastava kuumutusala välja. Kõigile näidikutele ilmuvad järjestikku väärtused „0“ / „00“ ja tähis „t“.

Kui aeg on läbi, kõlab helimärguanne. Helimärguande vaigistamiseks puudutage mõnda juhtpaneeli klahvi.



Kui pärast kuumutusala väljalülitamist kuvatakse näidikul tähis „H“, on kuumutusala ikka veel kuum. Ärge puudutage kuumutusalasid.

Jääksoojuse näidik

Kui kuumutusala näidikul vilgub tähis „H“, on pliit ikka veel kuum ja selle peal saab sooja hoida väikest kogust toitu.



Voolukatkestuse korral jääksoojuse näidik ei sütti ega hoiata kasutajat kuuma kuumutusala eest.

Suure võimsuse säte (VÕIMENDUS)

Võimendusfunktsiooni saate kasutada kiirkuumutamiseks. Kui lülitate sisse võimenduse, töötab kuumutusala mõnda aega maksimumvõimsusel. Võimenduse kestus on valitud temperatuuritasemest. Seda funktsiooni pole soovitatav kasutada pikaajalisel kuumutamisel. Võimendusfunktsioon on olemas kõigil kuumutusaladel.

Suure võimsuse sätte (VÕIMENDUS) kasutamiseks toimige järgmiselt.

1. Lülitage sisse soovitud kuumutusala, puudutades selle klahvi "1".

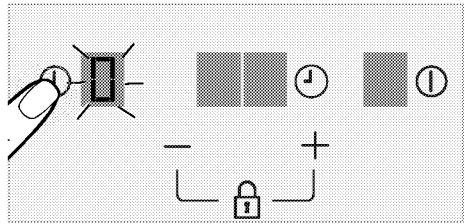

2. Puudutades klahvi "P", määratakse kuumutusala temperatuuri väärtuseks „P“.

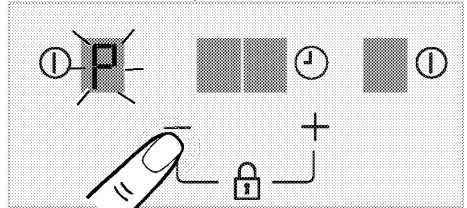

» Valitud kuumutusala hakkab tööle maksimumvõimsusel ja kuumutusala näidikul kuvatakse tähis „P“. Kui võimendusfunktsiooni aeg lõpeb, lülitub kuumutusala välja.

Suure võimsuse sätte (VÕIMENDUS) enneaegseks väljalülitamiseks toimige järgmiselt.

1. Võimendusfunktsiooni varasemaks

väljalülitamiseks puudutage klahvi "P", kuni temperatuur langeb väärtuseni „0“.

Klahvilukk

Kui soovite pliidi töötamise ajal vältida funktsioonide kogemata muutmise, võite sisse lülitada klahviluku.

Klahviluku sisselülitamine

1. Kui mõni kuumutusala on lülitatud sisse, puudutage korraga klahve "+" ja "-" vähemalt kaks sekundit.

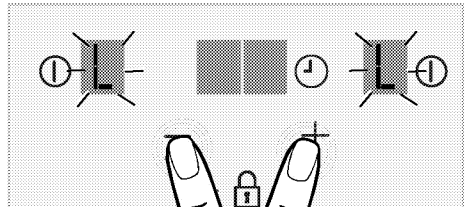

» Kõlab üks helimärguanne. Rakendub klahviluku funktsioon ja kõigi kuumutusalade näidikutel süttib tähis "L".



Klahviluku saab sisse lülitada ainult töörežiimis. Kui klahvilukk on sisse lülitatud, töötab ainult klahv "Ⓜ". Kui puudutatakse mõnda muud klahvi, vilgub kõigi kuumutusala näidikutel tähis "L", mis näitab, et sisse on lülitatud klahvilukk. Kui sisse on lülitatud klahvilukk ja te lülitate pliidi välja, ei saa pliiti enne uuesti sisse lülitada, kui klahvilukk on välja lülitatud.

Klahviluku väljalülitamine

1. Puudutage korraga klahve "⊕" ja "⊖" vähemalt kaks sekundit.
» Kõlab üks helimärguane. Klahvilukufunktsioon lülitub välja ja kõigi kuumutusala näidikutel kustub tähis "L".

Taimerifunktsioon

Taimerifunktsioon muudab toiduvalmistamise lihtsamaks. Te ei pea pliiti kogu toiduvalmistamise aja jooksul jälgima. Teie määratud aja möödudes lülitub kuumutusala automaatselt välja. Taimeri väärtuseks saab määrata 1–99 minutit. Kuumutusala jaoks saab taimeri seadistada mis tahes temperatuuritaseme korral.

Taimeri sisselülitamine

1. Lülitage sisse soovitud kuumutusala, puudutades selle klahvi "Ⓜ".

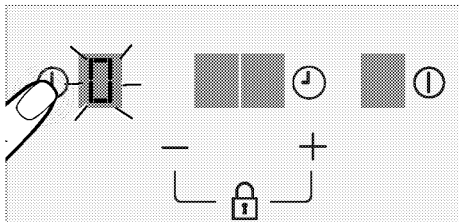

2. Soovitud temperatuuritaseme määramiseks kasutage klahve "⊕" ja "⊖".

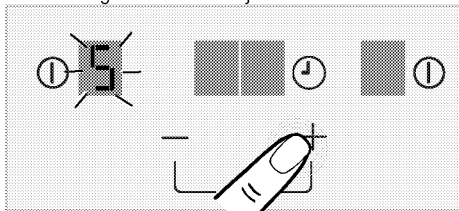

3. Taimeri sisselülitamiseks puudutage klahvi "Ⓜ". Vastavate kuumutusala näidikutel vilguvad tähised "L".

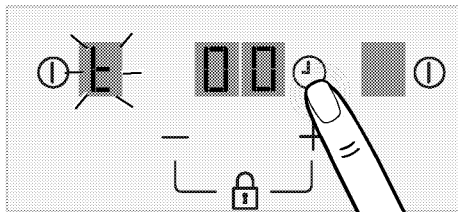

4. Soovitud kuumutusaja määramiseks kasutage klahve "⊕"/"⊖".

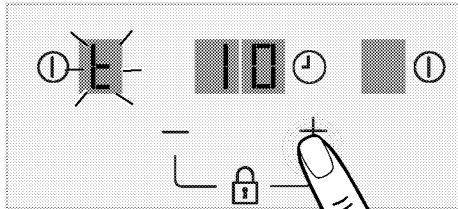

5. Säte lülitub sisse umbes 10 sekundi pärast.
» Kui taimeri jaoks määratud aeg saab läbi, lülitub välja kuumutusala, mille jaoks taimer seadistati. Ühe minuti vältel kõlab taimeri helimärguane. Tähised "L" ja „00“ jäävad vilkuma seni, kuni vajutatakse mõnda klahvi.
6. Kui soovite määrata taimeri ka teisele kuumutusalale, korra ülkirjeldatud toiminguid. Taimerid võib korraga seadistada mõlemale kuumutusalale. Kui seadistate taimeri mõlema kuumutusala jaoks, kuvatakse taimerinäidikul see taimer, mille aeg varem läbi saab.



Enne taimeri seadistamist tuleb valida kuumutusala.



Kui taimeri aega ei määrata 10 sekundi jooksul, lülitub taimer välja. Kui taimerile määratakse aeg „00“, lülitub taimer 10 sekundi pärast välja.

Taimeri muutmine

Kasutaja saab taimeri aega muuta ka siis, kui taimeri ajaarvestus juba toimub. Selleks puudutage taimeri klahvi. Seejärel peatub taimeri ajaarvestus ja saate taimerile uue aja määrata.

Taimerite väljalülitamine enne määratud aja lõppu

Kui lülitate taimeri välja varem, töötab pliit määratud temperatuuril edasi kuni väljalülitamiseni. Taimeri varem väljalülitamiseks on kaks võimalust.

1. Puudutage taimer klahvi "——" seni, kuni töötava taimeriga kuumutusala näidikul kuvatakse väärtus „00“.

» Taimer tühistatakse ja selle kuumutusala temperatuuritase vähendatakse väärtuseni „0“.

Tööaja piirangud

Pliidi juhtimissüsteem kasutab tööaja piirangut. Kui mõni kuumutusala ununeb tööle, lülitub see teatud aja möödumisel automaatselt välja (vt Tabel 1). Kui kuumutusala jaoks on seadistatud taimer, lülitub hiljem välja ka taimer näidik.

Tööaja piirang oleneb valitud temperatuuritasemest. Sellel temperatuuritasemel rakendatakse tööaja maksimumpiirangut.

Pärast eespool kirjeldatud automaatset kuumutusala väljalülitumist võib kasutaja kuumutusala uuesti sisse lülitada.

Tabel 1. Tööaja piirangud

Temperatuuritase	Tööaja piirang (tundides)
0	0
1	10
2	5
3	5
4	4
5	3
6	2
7	2
8	2
9	1
Suure võimsuse funktsioon (Võimendus)	1

Ülekuumenemiskaitse

Pliit on varustatud ülekuumenemise eest kaitsvate anduritega. Ülekuumenemise korral võib täheldada järgmist.

- Töötav kuumutusala võib välja lülituda.
- Valitud temperatuuritase võib langeda. Näidikul see siiski ei kajastu.

Tõrketeaded

Tabel 2. Tõrkekoodid ja tõrgete põhjused

Tõrke põhjus	Näidik
Puutepaneeli tarkvaratõrge.	F0
Puutepaneel on liiga kuum ja on lülitunud välja kõik kuumutid.	Fc
Puutepaneeli temperatuuriandur võib olla kahjustunud.	Ft/FE
Mõni klahv on liiga tundlik.	Fb
Kaitseklahvistiku tõrge	FU / FJ



Puutepaneelil kuvatavate tõrketeadete kohta vt lisateavet tabelist Tabel 2.



Hoidke puutepaneeli pind puhas. Vastasel korral võib seadme töös esineda tõrkeid.

6 Hoidmine ja hooldus

Üldine teave

Toote kasutamisega pikeneb ja probleeme tekib harvem, kui toodet regulaarselt puhastada.



OHT:

Enne hooldus- ja puhastustööde alustamist ühendage toode vooluvõrgust lahti.
Elektrilöögi oht!



OHT:

Enne toote puhastamist laske sellel maha jahtuda.
Kuumad pinnad võivad tekitada põletusi!

- Puhastage toodet põhjalikult pärast iga kasutuskorda. Sel viisil on lihtsam eemaldada toiduvalmistusjäätke, vältides nende kõrbemist seadme järgmisel kasutuskorral.
- Toote puhastamiseks pole vaja spetsiaalseid puhastusvahendeid. Kasutage toote puhastamiseks sooja vett koos vedela pesuvahendiga, pehmet lappi või käsna ning kuivatamiseks kuiva lappi.
- Liigne vedelik tuleb pärast puhastamist alati ära pühkida ja pritsmed kohe kuivatada.
- Ärge kasutage roostevabast terasest või inoxist pindade ja käepideme puhastamiseks puhastusvahendeid, mis sisaldavad hapet või kloriidi. Nende osade puhastamiseks kasutage pehmet lappi ja vedelat puhastusvahendit (mitteabrasiivset), tõmmates lapiga ainult ühes suunas.



Mõned puhastusained või -vahendid võivad pinda kahjustada.

Ärge kasutage tugevatoimelisi puhastusaineid, puhastuspulbrit või -pastat ega teravaid esemeid.



Ärge kasutage puhastamiseks aurupuhasteid, muidu võite saada elektrilöögi.

Pliidi puhastamine

Klaaskeraamilised pinnad

Pühkige klaaskeraamilist pinda külma vette kastetud riidetükiga, et eemaldada puhastusvahendi jäägid. Kuivatage pind pehme lapiga. Jäägid võivad pliidi järgmisel kasutuskorral klaaskeraamilist pinda kahjustada.

Mitte mingil juhul ei tohi klaaskeraamilisele pinnale kuivanud jääke kraapida noatera, traatnuustiku vms abivahenditega.

Kaltsiumplekid (kollased plekid) eemaldatakse vähesel kogusel kaaliumveemaldusvahendiga (näiteks äädikas või sidrunimah). Samuti võite kasutada kauplustes müüdavaid tooteid.

Kui pind on tugevalt määrdunud, kandke puhastusvahend pesukäsnaile ja oodake, kuni see korralikult imendub. Seejärel puhastage pliidi pind niiske lapiga.



Suure suhkrisaldusega toidud nagu kondenspiim või siirup tuleb eemaldada kohe, mitte jääda ootama pinna jahtumist. Muidu võivad need klaaskeraamilist pinda pöördumatult kahjustada.

Kattekihid või muud pinnad võivad aja jooksul mõnevõrra pleekida. See ei mõjuta toote tööd. Pleekimine ja plekid klaaskeraamilisel pinnal on normaalsed ilmingud, mitte defektid.

Juhtpaneeli puhastamine

Puhastage juhtpaneeli ja nuppe niiske lapiga ning seejärel pühkige need kuivaks.



Ärge eemaldage juhtpaneeli puhastamiseks nuppe, kui teie tootel neid on. Muidu võite juhtpaneeli kahjustada!

7 Probleemide lahendamine

Toote kuumenemisel ja jahtumisel on kuulda metalset heli.

- Metallosade kuumenemisel võivad need paisuda ning tekitada hääli. >>> *Tegemist ei ole rikkega.*

Toode ei tööta.

- Võrgukaitse on rakendunud või läbi põlenud. >>> *Kontrollige elektrikalibi korke. Vajadusel vahetage või lähtestage need.*
- Toode ei ole ühendatud (maandatud) pistikupessa. >>> *Kontrollige pistiku ühendust.*
- Kui lülitate pliidi uuesti sisse, aga displei ei sütti. >>> *Lahutage seade võimsuslüliti abil vooluvõrgust. Oodake 20 sekundit ja ühendage seade uuesti vooluvõrku.*



Kui teil ei õnnestu probleemi käesolevas lõigus antud juhiste kohaselt lahendada, konsulteerige volitatud teenindusega või edasimüüjaga, kellelt te toote ostsite. Ärge kunagi üritage rikkis toodet ise parandada.



Placa empotrada

Manual del usuario

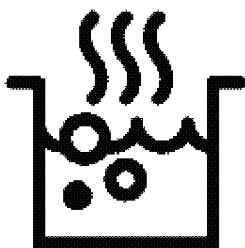

ES

Lea este manual en primer lugar.

Estimado cliente:

Le agradecemos la compra de un producto Beko. Esperamos que obtenga los mejores resultados de este producto fabricado con materiales de alta calidad y la más avanzada tecnología. Por lo tanto, le rogamos que lea detenidamente el manual de usuario y la documentación que lo acompaña antes de utilizar el producto y los guarde para futuras consultas. Si cede el aparato a un tercero, entréguele también el manual del usuario. Cumpla con todas las advertencias e información del manual de usuario.

Recuerde que este manual del usuario puede ser también aplicable a otros modelos. Las diferencias entre los modelos se identificarán en el manual.

Explicación de los símbolos

A lo largo del manual se utilizan los siguientes símbolos:

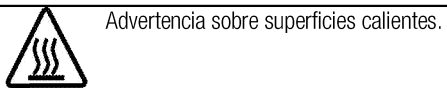
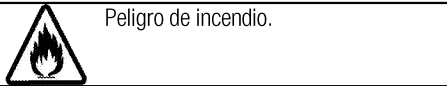
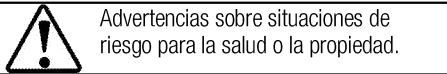
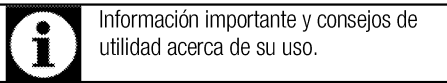

Arçelik A.Ş.
Karaağaç caddesi No:2-6
34445 Sütlüce/Istanbul/TURKEY
Made in TURKEY

1 Instrucciones y advertencias importantes para la seguridad y el medio ambiente 4

Seguridad general.....4
 Seguridad eléctrica.....4
 Seguridad del producto.....5
 Uso previsto.....7
 Seguridad de los niños.....7
 Eliminación del aparato.....7
 Eliminación del material de embalaje.....7

2 Información general 8

Resumen.....8
 Especificaciones técnicas.....8

3 Instalación 9

Antes de la instalación.....9
 Instalación y conexión.....9
 Eliminación del aparato.....11

4 Preparaciones 12

Consejos para ahorrar energía..... 12
 Uso por primera vez..... 12
 Primera limpieza de la unidad..... 12
 Primer calentamiento..... 12

5 Cómo usar la placa 13

Información general sobre la cocción de alimentos 13
 Uso de las placas..... 13
 Panel de control..... 14

6 Mantenimiento y cuidados 18

Información general..... 18
 Limpieza de la placa..... 18
 Limpieza del panel de control..... 18

7 Resolución de problemas 19

I Instrucciones y advertencias importantes para la seguridad y el medio ambiente

En esta sección se indican instrucciones sobre la seguridad que le ayudarán a evitar riesgos de lesiones y daños materiales. El incumplimiento de estas instrucciones anulará cualquier garantía.

Seguridad general

- Este aparato podrá ser utilizado por niños mayores de 8 años o adultos con sus capacidades físicas, sensoriales o mentales reducidas, o que carezcan de experiencia y conocimientos, siempre y cuando lo hagan bajo la supervisión de una persona responsable de su seguridad o que ésta les haya dado instrucciones acerca de su uso, y que sean conscientes de los riesgos.
Los niños no deben jugar con el aparato. Los niños no deben acometer las tareas de limpieza y mantenimiento de usuario sin supervisión.
- Este aparato no está destinado a ser utilizado por personas (incluidos niños) con minusvalía física, sensorial o mental, o por falta de experiencia y conocimiento, a menos que sean supervisados o instruidos acerca

del uso por una persona responsable de su seguridad.

Los niños bajo supervisión no deben jugar con el aparato.

- Si da el aparato a otra persona para uso personal o de segunda mano, dele también el manual de instrucciones, las etiquetas del producto y el resto de documentos y piezas correspondientes.
- Deje los procedimientos de instalación y reparación siempre en manos de agentes de servicio autorizados. El fabricante declina toda responsabilidad por los posibles daños derivados de la realización de los citados procedimientos por parte de personas no autorizadas, pudiendo declarar nula la garantía. Antes de la instalación, lea la instrucciones detenidamente.
- No utilice el producto si presenta algún defecto o daño visible.
- Asegúrese de apagar los mandos de función del producto después de cada uso.

Seguridad eléctrica

- Si el aparato tiene una anomalía, no lo use hasta que no lo repare un agente de servicio autorizado.

Existe el riesgo de descarga eléctrica.

- Conecte el aparato únicamente a una toma de corriente o línea provista de toma de tierra y con el voltaje y las medidas de protección que se indican en la tabla "Especificaciones técnicas". Solicite a un electricista cualificado la instalación de la toma de tierra mientras utiliza el aparato con o sin un transformador. Nuestra compañía no se hará responsable de ningún daño que pudiera derivarse del uso del aparato sin conexión a tierra en conformidad con la normativa local.
- Nunca lave el aparato rociando o vertiendo agua sobre él. Existe el riesgo de descarga eléctrica.
- Es preciso desenchufar el aparato durante las operaciones de instalación, mantenimiento, limpieza y reparación.
- En caso de que el cable de alimentación del aparato esté dañado, deberá solicitar su sustitución al fabricante, su agente de servicio técnico o personal cualificado similar con el fin de evitar riesgos.
- El aparato debe instalarse de manera que pueda desconectarse completamente de la red. Ello debe ser posible por medio de un

enchufe de alimentación o de un interruptor integrado en la instalación eléctrica fija, de acuerdo con las normativas de construcción.

- Deje en manos de personal autorizado y cualificado cualquier operación que deba realizarse sobre sistemas y equipos eléctricos.
- En caso de daños, apague el aparato y desconéctelo de la red eléctrica. Para ello, desconecte el fusible de su hogar.
- Asegúrese de que la corriente del fusible sea compatible con el aparato.

Seguridad del producto

- **ADVERTENCIA:** El aparato y sus piezas accesibles alcanzan temperaturas elevadas durante el uso. Procure no tocar las partes calientes. Mantenga alejados a los niños menores de 8 años a no ser que los someta a vigilancia continua.
- Nunca use el aparato con las facultades de coordinación o discernimiento alteradas por el consumo de alcohol o drogas.
- Tenga cuidado al utilizar bebidas alcohólicas en sus platos. El alcohol se evapora a altas temperaturas y puede ocasionar un incendio, ya que puede

- prender al entrar en contacto con superficies calientes.
- No coloque materiales inflamables junto al aparato, ya que sus laterales pueden alcanzar temperaturas elevadas durante el uso.
 - Mantenga todas las ranuras de ventilación libres de obstáculos.
 - No use limpiadores al vapor para limpiar el aparato, ya que esto podría causar una descarga eléctrica.
 - **ADVERTENCIA:** Desatender alimentos que se estén friendo en grasa o aceite sobre una placa puede ser peligroso, ya que podría provocarse un incendio. **JAMÁS** trate de extinguir un incendio con agua; en vez de eso, apague el aparato y cubra las llamas con una tapa o una manta ignífuga, por ejemplo.
 - **PRECAUCIÓN:** El proceso de cocción debe ser supervisado. Un proceso de cocción a corto plazo debe ser supervisado continuamente.
 - **ADVERTENCIA:** Peligro de incendio: No coloque objetos sobre las superficies de cocción.
 - **ADVERTENCIA:** Si la superficie estuviera agrietada, apague el aparato para evitar la posibilidad de una descarga eléctrica.
 - En caso de rotura del cristal de la placa: Apague inmediatamente todos los quemadores y cualquier elemento calefactor eléctrico y desconecte el aparato del suministro eléctrico. No toque la superficie del aparato. No utilice el aparato.
 - El aparato no está diseñado para su manejo a través de un temporizador externo o un control remoto independiente.
 - La presión del vapor que se forma debido a la presencia de humedad en la superficie de la placa o en la parte inferior de la cazuela puede causar que esta se mueva. Por consiguiente, asegúrese de que tanto la superficie del horno como la parte inferior de las cazuelas estén siempre secas.
 - **ADVERTENCIA:** Use únicamente protectores de placa diseñados por el fabricante del aparato de cocina, que ya vengan incorporados al aparato o que según las instrucciones de uso del aparato sean aptos para su uso. El uso de protectores inadecuados puede provocar accidentes.
- Para evitar riesgos de incendio:
- Asegúrese de que el enchufe encaje bien en la toma, así como de que no se produzcan chispas.

- No use el cable original si presenta daños o está cortado, ni use cables de extensión.
- Asegúrese de que el enchufe no esté mojado ni húmedo.

Uso previsto

- Este aparato ha sido diseñado para uso doméstico. No está permitido su uso comercial.
- **PRECAUCIÓN:** Este electrodoméstico está destinado únicamente a la cocción de alimentos. No debe utilizarse para ningún otro propósito, por ejemplo para caldear una estancia
- El fabricante no asumirá ninguna responsabilidad en caso de daños derivados de un uso o manejo inadecuados.

Seguridad de los niños

- **ADVERTENCIA:** Las piezas accesibles pueden alcanzar temperaturas elevadas durante el uso. Mantenga a los niños pequeños alejados.
- Los materiales de embalaje son peligrosos para los niños. Mantenga a los niños alejados de los materiales de embalaje. Deshágase de estas piezas del embalaje en conformidad con las normativas en materia medioambiental.

- Los aparatos eléctricos son peligrosos para los niños. Mantenga a los niños alejados del aparato cuando esté en funcionamiento y no les permita jugar con él.
- No deposite encima del aparato artículos que puedan quedar al alcance de los niños.

Eliminación del aparato

Conformidad con la normativa WEEE y eliminación del aparato al final de su vida útil:



Este producto es conforme con la directiva de la UE sobre residuos de aparatos eléctricos y electrónicos (WEEE) (2012/19/UE). Este producto incorpora el símbolo de la clasificación selectiva para los residuos de aparatos eléctricos y electrónicos (WEEE). Este aparato se ha fabricado con piezas y materiales de primera calidad, que pueden ser reutilizados y son aptos para el reciclado. No se deshaga del producto junto con sus residuos domésticos normales y de otros tipos al final de su vida útil. Llévelo a un centro de reciclaje de dispositivos eléctricos y electrónicos. Solicite a las autoridades locales información acerca de dichos centros de recogida.

Cumplimiento de la directiva RoHS:

El producto que ha adquirido es conforme con la directiva de la UE sobre la restricción de sustancias peligrosas (RoHS) (2011/65/UE). No contiene ninguno de los materiales nocivos o prohibidos especificados en la directiva.

Eliminación del material de embalaje

- Los materiales de embalaje son peligrosos para los niños. Guarde los materiales de embalaje en un lugar seguro y lejos del alcance de los niños. Los materiales de embalaje del aparato se han fabricado con materiales reciclables. Deshágase de ellos de forma adecuada y clasifíquelos según las instrucciones para el reciclaje de residuos. No los arroje a la basura junto con los residuos domésticos normales.

2 Información general

Resumen

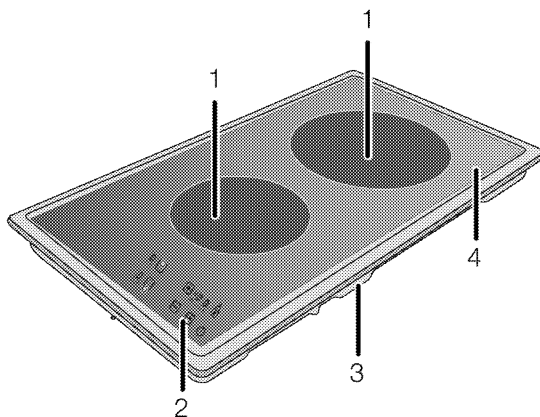

1 Plancha de cocción de un solo circuito

2 Panel de control

3 Cubierta base

4 Plancha de quemador

Especificaciones técnicas

Voltaje/frecuencia	220-240 V ~ 50-60 Hz
Consumo energético total	3 kW
Tipo de cable / sección	min.H05V2V2-F 3 x 1,5 mm ² / 3 x 2,5 mm ²
Dimensiones externas (altura/anchura/profundidad)	55 mm/288 mm/510 mm
Dimensiones de instalación (anchura/profundidad)	268 mm/490 mm
Quemadores	
Parte frontal	Plancha de cocción de un solo circuito
Dimensiones	140 mm
Potencia	1200 W
Parte trasera	Plancha de cocción de un solo circuito
Dimensiones	180 mm
Potencia	1800 W



Las especificaciones técnicas pueden cambiar sin previo aviso con el fin de mejorar la calidad del producto.



Las ilustraciones presentes en el manual son esquemáticas y es posible que no se correspondan exactamente con su producto.



Los valores que se indican en las etiquetas de los productos o en la documentación que los acompaña se obtienen en condiciones de laboratorio de acuerdo con las normativas pertinentes. Estos valores pueden variar en función de las condiciones de funcionamiento y entorno del aparato.

3 Instalación

La instalación del aparato debe correr a cargo de una persona cualificada, en conformidad con las normativas vigentes. De lo contrario, la garantía quedará anulada. El fabricante declina toda responsabilidad por los posibles daños derivados de la realización de los citados procedimientos por parte de personas no autorizadas, pudiendo declarar nula la garantía.

	La preparación de la ubicación y de las instalaciones de electricidad son responsabilidad del cliente.
	PELIGRO: La instalación del electrodoméstico debe llevarse a cabo en conformidad con todas las normativas locales sobre gas y electricidad.
	PELIGRO: Antes de proceder a la instalación, compruebe visualmente si el aparato presenta alguna anomalía. Si fuese el caso, no lo instale. Los productos con anomalías suponen un riesgo para la seguridad.

Antes de la instalación

La placa ha sido diseñada para su instalación sobre una encimera comercial. Es preciso dejar una distancia de seguridad entre el aparato y las paredes de la cocina y los muebles. Vea la ilustración (valores en mm).

- También puede colocarse en posición vertical sin nada a los lados. Deje una distancia mínima de 750 mm por encima de la superficie de la placa.
- (*) Si va a instalar una campana extractora sobre la cocina, consulte las instrucciones de instalación del fabricante de la campana para obtener información sobre la altura de instalación (mín. 650 mm).
- Retire los materiales de embalaje y los bloqueos de transporte.
- Las superficies, laminados sintéticos y adhesivos utilizados deben ser resistentes al calor (100 °C como mínimo).
- La encimera debe estar alineada y fijada horizontalmente.
- Corte una abertura de las dimensiones indicadas en la encimera para la instalación de la placa.

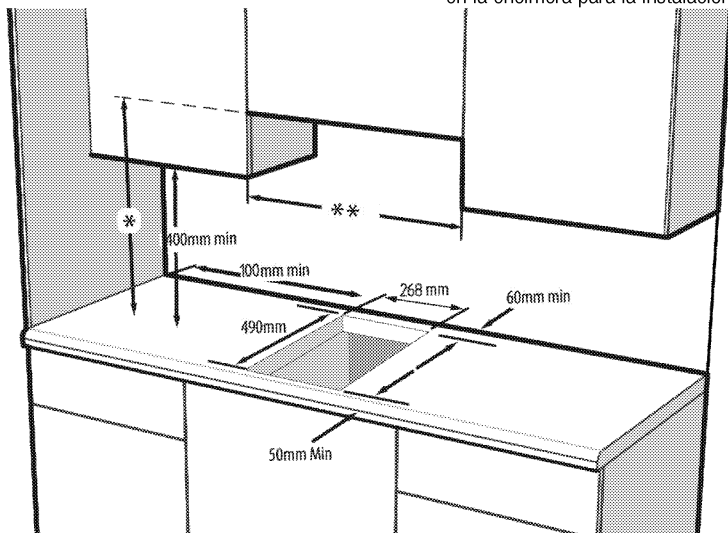

* Respete la separación mínima con respecto al extractor que se indique en el manual de instrucciones del extractor

** La distancia mínima entre los armarios debe ser equivalente a la anchura de la placa

Instalación y conexión

- La instalación del electrodoméstico debe llevarse a cabo en conformidad con todas las normativas locales sobre gas y electricidad.



No instale la placa en lugares con aristas cortantes o esquinas.
Existe el riesgo de rotura de la superficie vitrocerámica.

Conexión eléctrica

Conecte el aparato a una toma o línea provista de toma de tierra y protegida por un disyuntor en miniatura de capacidad adecuada, según se indica en la tabla "Especificaciones técnicas". Solicite a un electricista cualificado la instalación de la toma de tierra mientras utiliza el aparato con o sin un transformador. Nuestra compañía no se hará responsable de ningún daño que pudiera derivarse del uso del aparato sin una instalación de toma de tierra en conformidad con la normativa local.



PELIGRO:

La conexión del producto a la red eléctrica será realizada exclusivamente por un técnico cualificado. El periodo de garantía del producto comienza sólo tras la correcta instalación. El fabricante declina toda responsabilidad por los posibles daños derivados de la realización de los citados procedimientos por parte de personas no autorizadas.



PELIGRO:

El cable de alimentación no debe estar aprisionado, doblado o entrar en contacto con piezas calientes del producto. Si el cable está dañado, deberá sustituirlo un electricista cualificado. En caso contrario existe riesgo de descarga eléctrica, cortocircuito o incendio.

- La conexión debe cumplir con las normativas nacionales.
- Los datos de la red de suministro de electricidad deben corresponderse con los de la placa de tipo del aparato. La placa de tipo se encuentra en la carcasa trasera del aparato.
- El cable de corriente de su aparato debe cumplir con los valores recogidos en la "Tabla de especificaciones".



PELIGRO:

Antes de iniciar cualquier trabajo sobre la instalación eléctrica, desconecte el producto de la red de alimentación eléctrica.
Existe el riesgo de descarga eléctrica.

Conexión del cable de alimentación





Al realizar el cableado, debe respetar las regulaciones eléctricas locales/nacionales y debe utilizar la línea/salida de enchufe apropiada y el conector para hornos. En el caso de que los límites de potencia del electrodoméstico estén fuera de la capacidad de conducir corriente de la línea/salida de enchufe, el electrodoméstico debe conectarse a través de una instalación eléctrica fija directamente sin utilizar un enchufe y una línea/salida de enchufe.

1. En caso de que no sea posible desconectar todos los polos en la fuente de suministro eléctrico, deberá conectarse una unidad de desconexión cuya separación entre contactos sea de 3 mm como mínimo (fusibles, interruptores de seguridad de línea, contactores) y cuyos polos estén adyacentes al aparato (pero no encima de él), en conformidad con la normativa del IEE. La no observancia de estas instrucciones puede ocasionar problemas de funcionamiento y la anulación de la garantía del aparato.

Se recomienda una protección adicional en forma de disyuntor de corriente residual.

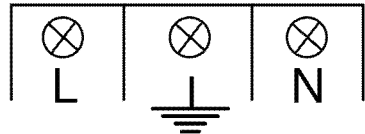
Si el aparato se acompaña de un cable:



2. **En caso de conexión monofásica**, conecte los hilos de la forma que se indica a continuación:
 - Cable marrón/negro = L (fase)
 - Cable azul/gris = N (Neutro)
 - Cable verde/amarillo = (E)  (Tierra)» o bien la tecla
 - Cable gris/negro = L (fase)
 - Cable azul/marrón = N (Neutro)
 - Cable verde/amarillo = (E)  (Tierra)

Instalación del producto

1. Gire la placa boca abajo y colóquela sobre una superficie plana.
2. Con el fin de evitar que sustancias extrañas y líquidos penetren entre la placa y la encimera, aplique la masilla que se suministra junto con el aparato al contorno del alojamiento inferior de la encimera, asegurándose de que no rebese.
3. Llene las esquinas formando dobleces en ellas tal como se muestra en la ilustración. Haga todos los

dobles que sea necesario para llenar la separación en las esquinas.

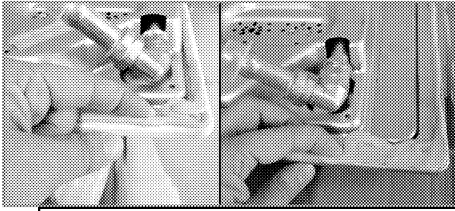

i Asegúrese de que las secciones del zócalo en el alojamiento inferior de la encimera queden rellenas de masilla.

4. Coloque la placa sobre la encimera y alinéela.

i Si va a instalar la placa en un armario, es preciso que coloque un estante para separar la placa del armario, tal y como se muestra en la ilustración anterior. Esto no es necesario cuando instale la placa sobre un horno empotrado.

Por ejemplo, si la parte inferior del aparato quedara al descubierto y por lo tanto fuese posible tocarla porque el aparato está instalado encima de un cajón, dicha sección deberá cubrirse con una plancha de madera.

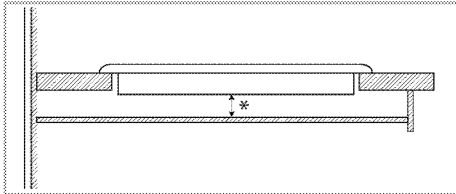

* min. 15 mm

Vista trasera (orificios de conexión)

i La ubicación de los orificios de conexión que se muestran en la siguiente figura son esquemáticos y pueden variar dependiendo del modelo del producto. Fíjelos según los orificios de conexión de su producto.

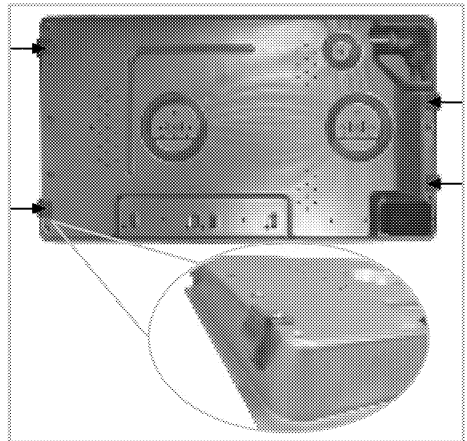

! PELIGRO:
Las abrazaderas de conexión se suministrarán tal y como están instaladas en la placa. Realizar conexiones a diferentes orificios no es muy recomendable en términos de seguridad, ya que podría dañar el sistema de suministro eléctrico y de gas.

! PELIGRO:
La placa contiene componentes que funcionan con gas y electricidad. Por esta razón, la placa debe fijarse en la estantería únicamente con los agujeros de fijación, únicamente con los elementos y tornillos de fijación que vienen con el aparato y tal y como se indica en el manual. De lo contrario, supondrá un riesgo para la propiedad.

Comprobación final

1. Utilizar el producto.
2. Compruebe las funciones.

Eliminación del aparato

- Guarde la caja de cartón original del aparato y transporte en ella el producto. Siga las instrucciones indicadas en la caja. Si no dispone de la caja de cartón original, envuelva el aparato en plástico de burbujas o cartón grueso y sujételo con cinta adhesiva.

i Compruebe el aspecto general del aparato con el fin de identificar posibles daños producidos durante el transporte.

4 Preparaciones

Consejos para ahorrar energía

La siguiente información le ayudará a utilizar su aparato de manera respetuosa con el medio ambiente y a ahorrar energía.

- Descongele los platos congelados antes de cocinarlos.
- Utilice sartenes y cazuelas con tapa para cocinar. Sin tapa, el consumo de energía se multiplica por 4.
- Seleccione el quemador más adecuado para el tamaño de la base del recipiente que vaya a utilizar. Seleccione siempre el recipiente de tamaño más adecuado para sus platos. Los recipientes más grandes requieren más energía.
- No olvide utilizar recipientes de base plana cuando cocine en placas eléctricas. Los recipientes de base más gruesa proporcionarán una mejor conducción del calor. Puede reducir hasta un tercio el consumo energético.
- Los recipientes deben ser compatibles con las zonas de cocción. La base de los recipientes no debe ser mas pequeña que la zona de cocción.
- Mantenga limpias las zonas de cocción y las bases de los recipientes de cocina. La presencia de suciedad reducirá la conducción de calor entre la zona de cocción y la base del recipiente.
- Para procesos de cocción largos, apague la zona de cocción 5 o 10 minutos antes de que finalice el periodo de cocción. Puede ahorrar hasta un 20% de energía utilizando el calor residual.

Uso por primera vez

Primera limpieza de la unidad



La superficie podría resultar dañada por la acción de algunos detergentes o agentes de limpieza.

No utilice detergentes agresivos, polvos/cremas limpiadoras, ni tampoco ningún objeto afilado.

1. Retire todos los materiales de embalaje.
2. Pase un paño humedecido o una esponja por todas las superficies de la unidad y seque con un trapo.

Primer calentamiento



Es posible que el horno emita humo y olores durante un par de horas la primera vez que se caliente. Esto es bastante normal. Asegúrese de que la habitación esté bien ventilada para permitir la salida del humo y olores. Evite inhalar directamente los humos y olores que el aparato emite.

5 Cómo usar la placa

Información general sobre la cocción de alimentos



Nunca vierta en una sartén una cantidad de aceite superior a un tercio de su capacidad. No deje la placa desatendida mientras se calienta el aceite. Los aceites sobrecalentados suponen un riesgo de incendio. **Nunca trate de extinguir un incendio con agua.** Si el aceite prende, cubra el recipiente con una manta ignífuga o un paño húmedo. Apague la placa si es seguro hacerlo y llame a los bomberos.

- Antes de freír alimentos, siempre séquelos bien y deposítelos con suavidad en el aceite caliente. Asegúrese de que los alimentos congelados se hayan descongelado completamente antes de freírlos.
 - No cubra los recipientes en los que caliente aceite.
 - Coloque las ollas y cazuelas de forma que sus asas no queden situadas encima de la placa, para evitar que se calienten. No utilice recipientes que no guarden bien el equilibrio y puedan volcarse con facilidad.
 - No coloque recipientes vacíos en las zonas de cocción activas, ya que podrían dañarse.
 - Si utiliza las zonas de cocción sin haber colocado encima un recipiente, el aparato podría sufrir daños. Apague las zonas de cocción una vez completada la cocción.
 - Dado que la superficie del producto podría estar caliente, no coloque sobre ella recipientes de plástico o aluminio.
- Limpie inmediatamente cualquier residuo de dichos materiales que pueda haber quedado sobre la superficie.
- No se recomienda tampoco el uso de este tipo de recipientes para conservar alimentos.
- Utilice únicamente recipientes de base plana.
 - Deposite una cantidad de alimentos adecuada en las ollas y cazuelas. De esta forma evitará limpiezas innecesarias por rebosamiento.
- No deposite las tapas de las ollas y cazuelas sobre las zonas de cocción.
- Coloque las ollas de forma que queden centradas en la zona de cocción. Cuando desee

cambiar de zona de cocción un recipiente, levántelo y deposítelo sobre la nueva zona de cocción, en lugar de deslizarlo.

Consejos sobre placas vitrocerámicas

- La superficie vitrocerámica es resistente al calor, y no se ve afectada por las grandes diferencias de temperatura.
- No utilice la superficie vitrocerámica como almacén o como tabla de corte.
- Utilice únicamente ollas y cazuelas con bases mecanizadas. Los bordes angulados pueden rayar la superficie.
- No utilice recipientes de aluminio. El aluminio daña la superficie vitrocerámica.

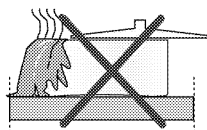

Los derramamientos pueden dañar la superficie vitrocerámica y causar incendios.

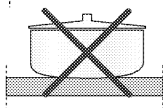

No utilice recipientes de base cóncava o convexa.

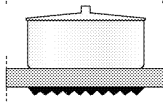

Utilice únicamente ollas y cazuelas de base plana, ya que facilitan la transferencia del calor. Si el diámetro del recipiente es demasiado pequeño, estará derrochando energía.

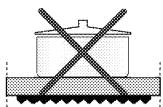

Uso de las placas

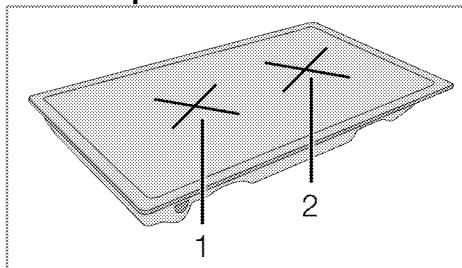

- 1 Plancha de cocción de un solo circuito 14-16 cm

- 2 Plancha de cocción de un solo circuito 18-20 cm es la lista de los diámetros aconsejados para las cazuelas utilizadas en los correspondientes quemadores.

PELIGRO:
 No deje caer ningún objeto sobre la placa. Incluso los objetos pequeños, como por ejemplo un salero, pueden dañarla. No utilice la placa si está resquebrajada. Podría penetrar agua en las grietas y causar un cortocircuito.
 Si la superficie presentara cualquier tipo de daño (p. ej. grietas visibles), apague inmediatamente el aparato para reducir el riesgo de descarga eléctrica.

Panel de control

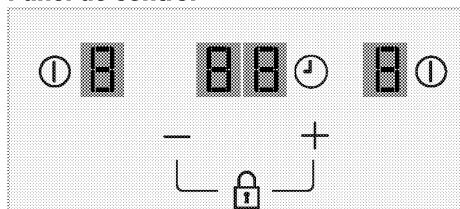

Especificaciones

- Tecla principal - Tecla de encendido/apagado
- Símbolo de bloqueo de teclas
- Ajuste de temperatura/Incremento del temporizador
- Ajuste de temperatura/Reducción del temporizador
- * Activación/desactivación del temporizador
- Símbolos de zona de cocción
- Visor de zona de cocción (ajuste de temperatura 0 ... 9)
- * Visor de temporizador (hay cuatro LED para cuatro zonas de cocción diferentes)

i Este dispositivo se controla mediante un panel de control táctil. Cada operación que efectúe a través del panel de control táctil será confirmada mediante una señal acústica.

i Mantenga siempre los paneles de control limpios y secos. La humedad y la suciedad pueden causar problemas de funcionamiento.

i Las ilustraciones y las cifras tienen un carácter meramente informativo. Es posible que el aspecto o las funciones de su aparato sean distintas.

Encendido de la placa

1. Conecte el cable de alimentación. La primera vez que encienda el horno, todos los visores de las zonas de cocción muestran el símbolo "8" y sonará una alarma acústica.

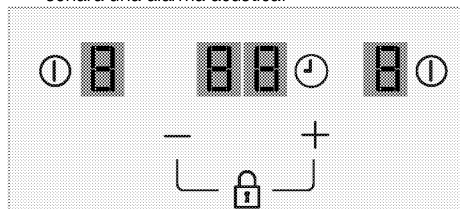

2. Al cabo de unos segundos, los símbolos "8" desaparecen y "0" aparece en el visor de la zona de cocción delantera, y "1" en la zona de cocción trasera.

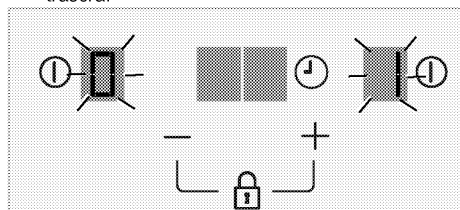

3. Al cabo de unos segundos, todos los símbolos desaparecen de todos los visores de zona de cocción, sonará una alarma acústica y la placa regresará al modo en espera.

Encendido de la zona de cocción y ajuste del nivel de temperatura

1. En el panel de control, toque la tecla "i" de la zona de cocción que desee encender.
 » "0" aparece en los visores de la zona de cocción. La zona de cocción está lista para su uso.

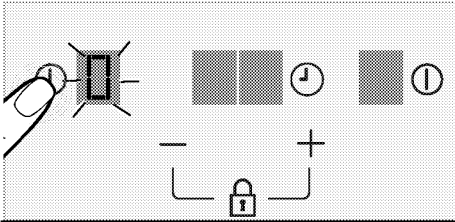

i La placa regresará automáticamente al modo en espera, si no se realiza ninguna operación en el plazo de 10 segundos.

2. Ajuste el nivel de temperatura que desee tocando las teclas "+" / "-". La temperatura se puede ajustar entre los valores "1" y "9" o entre "9" y "1".

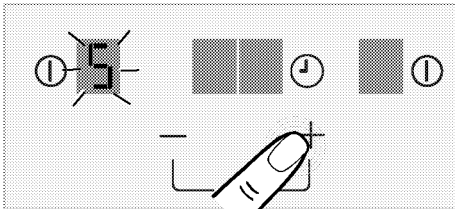

» La zona de cocción correspondiente comenzará a operar en el nivel de temperatura establecido.

Apagado de la zona de cocción:

La zona de cocción activa se puede apagar de tres formas distintas:

1. **Tocando la tecla "1" de la zona de cocción correspondiente;**

Toque la tecla "1" de la zona de cocción que desee apagar

2. **Bajando el nivel de temperatura a "0";**
Puede apagar la zona de cocción configurando el ajuste de temperatura a "0".

3. **Mediante la opción de apagado del temporizador correspondiente a la zona de cocción deseada;**

Una vez agotado el tiempo, el temporizador apagará la zona de cocción que tenga vinculada. Todos los visores mostrarán consecutivamente los valores "0" / "00" y el símbolo "t".

Cuando la cuenta atrás llegue a su fin sonará una señal acústica. Toque cualquier tecla del panel de control para silenciar la señal acústica.

i Si "H" está encendido una vez apagada la zona de cocción, significa que la zona de cocción está todavía caliente. No toque las zonas de cocción.

Indicador de calor residual

Si el símbolo "H" parpadea en el visor de la zona de cocción, significa que la placa está aún caliente y puede utilizarse para mantener calientes pequeñas cantidades de alimentos.

i Si se produce un corte de alimentación eléctrica, el indicador de calor residual no se encenderá y por tanto no advertirá al usuario de la presencia de calor en las zonas de cocción.

Ajuste de alta potencia (FUNCIÓN DE REFUERZO)

Puede usar la función de refuerzo para acelerar el calentamiento. Cuando está activada, la placa funcionará a potencia máxima durante un cierto período de tiempo. El tiempo de actividad de la función de refuerzo depende del nivel de temperatura seleccionado. No obstante, no se recomienda usar esta función para la cocción durante periodos prolongados. Todas las zonas de cocción incorporan la función de refuerzo.

Selección del ajuste de alta potencia (FUNCIÓN DE REFUERZO):

1. Encienda la zona de cocción que desee tocando su "1" tecla.

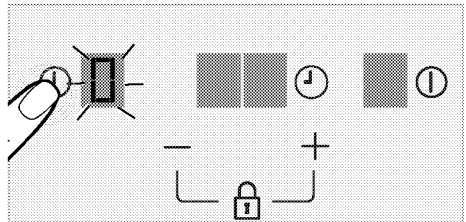

2. Toque la tecla "-" para ajustar el valor de la temperatura de la zona de cocción a "P".

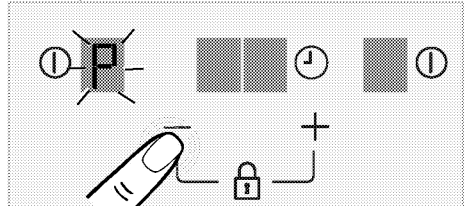

» La zona de cocción seleccionada funcionará a máxima potencia y el símbolo "P" aparecerá en el visor de la zona de cocción. La zona de cocción se apagará automáticamente cuando el tiempo de la función de refuerzo se agote.

Apagado prematuro del ajuste de alta potencia (FUNCIÓN DE REFUERZO):

1. Toque la tecla "—" hasta que el nivel de temperatura descienda a "0" para desactivar la función de refuerzo antes de tiempo.

Bloqueo de teclas

Puede activar el bloqueo de teclas para evitar cambiar las funciones por error cuando la placa esté en funcionamiento.

Activación del bloqueo de teclas

1. Toque las teclas "+" y "-" simultáneamente durante al menos 2 segundos mientras alguna de las zonas de cocción esté activa.

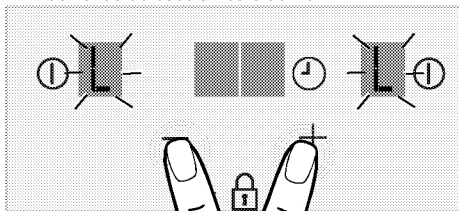

» Solo se escuchará una única señal acústica. La función del bloqueo de teclas se activa y los visores de todas las zonas de cocción muestran el símbolo "L".

i El bloqueo de teclas solo puede activarse con la placa en funcionamiento. Cuando el bloqueo de teclas está activo, solo la tecla "0" estará operativa. Si toca cualquier otro botón, "L" parpadeará en todas las zonas de cocción para indicar que el bloqueo de teclas está activo. Si apaga la placa con las teclas bloqueadas, deberá desactivar el bloqueo de teclas para poder encender la placa de nuevo.

Desactivación del bloqueo de teclas

1. Toque las teclas "+" y "-" simultáneamente durante al menos 2 segundos.

» Solo se escuchará una única señal acústica. La función del bloqueo de teclas se desactiva y los visores de todas las zonas de cocción dejan de mostrar el símbolo "L".

Función del temporizador

Esta función le facilita el cocinar. No tendrá la necesidad de estar vigilando la placa durante el período de cocción. La zona de cocción se apagará automáticamente al final del tiempo seleccionado. El valor del temporizador puede seleccionarse entre 1 y 99 minutos. El usuario puede ajustar el tiempo de una zona de cocción a cualquier nivel de temperatura.

Activación del temporizador

1. Encienda la zona de cocción que desee tocando su "0" tecla.

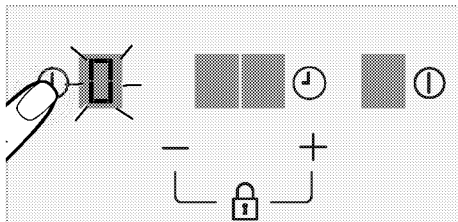

2. Ajuste el nivel de temperatura que desee tocando las teclas "+" y "-".

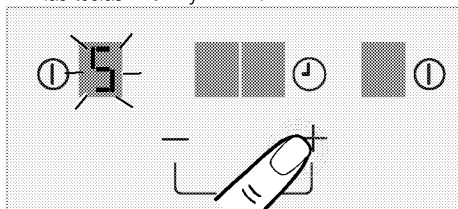

3. Active el temporizador tocando la tecla "J". Los símbolos "L" parpadearán en los visores de las zonas de cocción correspondientes.

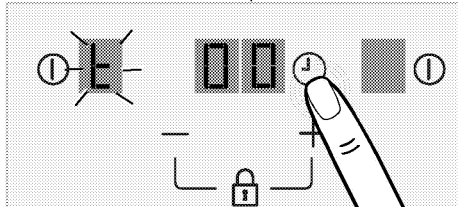

4. Ajuste el tiempo de cocción deseado tocando las teclas "+" y "-".

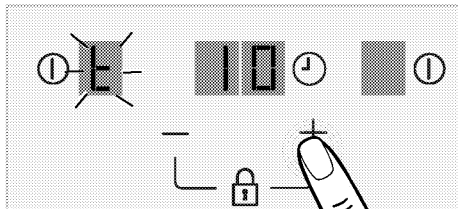

5. Después de aproximadamente 10 segundos, se activará el ajuste.

» Una vez transcurrido el tiempo establecido en el temporizador programado, la zona de cocción programada se apagará. El pitido de alarma del temporizador sonará durante 1 minuto. Pero los símbolos "L" y "00" empiezan a parpadear constantemente hasta que toque cualquier tecla.

6. Para fijar el temporizador de la otra zona de cocción, repita el proceso explicado anteriormente. Es posible ajustar el temporizador de ambas zonas de cocción a la vez o por separado. Si se ajusta el temporizador de ambas zonas de cocción a la vez, el visualizador del temporizador mostrará el valor más bajo de los dos.



El temporizador no puede ajustarse sin seleccionar la zona de cocción.



Si no se selecciona el tiempo antes de 10 segundos, se apagará el temporizador. Si el tiempo seleccionado es "00", el temporizador se apagará al cabo de 10 segundos.

Cambio del temporizador

Cuando el temporizador esté en cuenta atrás, el usuario puede cambiar la hora en cualquier momento tocando la tecla del temporizador, la cuenta atrás se detendrá y el temporizador cambiará al estado de selección de hora en espera de la selección de la hora.

Desactivación de los temporizadores antes de tiempo

Si desactiva el temporizador antes de que se agote el tiempo fijado, la placa seguirá funcionando a la temperatura fijada hasta que se apague. Puede desactivar el temporizador antes de tiempo de dos formas distintas:

1. Toque la tecla del temporizador "00" hasta que aparezca "00" en el visor de la zona de cocción, cuyo temporizador esté activo.
- » El temporizador se cancelará y el nivel de temperatura de la zona correspondiente se reducirá a "0".

Límites del tiempo de funcionamiento

El control de la placa dispone de un limitador del tiempo de funcionamiento. Si una o más zonas de cocción queden encendidas, se desactivará automáticamente una vez transcurrido un cierto tiempo (ver Tabla 1). Si se ha asignado un temporizador a la zona de cocción, el visor del temporizador también se apagará más tarde. El límite del tiempo de actividad de la función de refuerzo depende del nivel de temperatura seleccionado. A este nivel de temperatura se aplica el máximo tiempo de funcionamiento. El usuario podrá reactivar la zona de cocción tras su apagado automático siguiendo el procedimiento anterior.

Tabla 1: Límites del tiempo de funcionamiento

Nivel de temperatura	Límite del tiempo de funcionamiento - horas
0	0
1	10
2	5
3	5
4	4
5	3
6	2
7	2
8	2
9	1
Función de alta potencia (refuerzo)	1

Protección frente al sobrecalentamiento

Su placa dispone de varios sensores que brindan protección frente al sobrecalentamiento. Tenga en cuenta lo siguiente en caso de sobrecalentamiento:

- Es posible que se apague la zona de cocción en funcionamiento.
- El nivel seleccionado puede verse reducido. Sin embargo, el indicador no puede reflejar este hecho.

Mensajes de error

Tabla 2: Códigos de error y fuentes de error

Causas de error	Visor
Error del software de control táctil.	F0
La zona de control táctil está demasiado caliente y se han apagado todos los calentadores.	Fc
El sensor de temperatura del control táctil puede estar dañado.	Ft/FE
Sensibilidad excesiva en las teclas.	Fb
Error de teclado de seguridad	FU / FJ



Para obtener más información acerca de los mensajes de error que pueden aparecer en el panel de control táctil, vea la Tabla 2.



Mantenga limpia la superficie del panel de control táctil. De lo contrario, es posible que se produzcan errores de funcionamiento.

6 Mantenimiento y cuidados

Información general

La limpieza a intervalos regulares del aparato prolongará su vida útil y reducirá la frecuencia de aparición de los problemas más frecuentes.

	PELIGRO: Desconecte el producto de la red de alimentación antes de iniciar las tareas de mantenimiento y limpieza. Existe el riesgo de descarga eléctrica.
	PELIGRO: Antes de limpiar el aparato deje que se enfríe. Las superficies calientes pueden causar quemaduras.

- Limpie el producto concienzudamente después de cada uso. De esta manera eliminará los residuos de alimentos con mayor facilidad, evitando que se quemen la próxima vez que utilice el aparato.
- No es necesario utilizar agentes limpiadores especiales para limpiar el aparato. Limpie el aparato con un paño suave o esponja humedecido en agua caliente con un producto limpiador y séquelo con un paño suave.
- Asegúrese de secar bien la placa tras la limpieza y de enjuagar inmediatamente cualquier líquido derramado.
- No utilice productos de limpieza que contengan ácido o cloro para limpiar las superficies inoxidable y el asa. Utilice un paño suave con un detergente líquido no abrasivo para la limpieza de esas partes, procurando pasar el paño siempre la misma dirección.

	La superficie podría resultar dañada por la acción de algunos detergentes o agentes de limpieza. No utilice detergentes agresivos, polvos/cremas limpiadoras, ni tampoco ningún objeto afilado.
--	--

	No use limpiadores al vapor para limpiar el aparato, ya que esto podría causar una descarga eléctrica.
--	--

Limpieza de la placa

Superficies vitrocerámicas

Pase un paño humedecido en agua fría sobre la superficie vitrocerámica de forma que no quede ningún resto de producto de limpieza sobre ella. Séquela con un paño suave y seco. Los residuos podrían dañar la superficie vitrocerámica la próxima vez que utilice la placa.

Los residuos que se hayan secado sobre la superficie vitrocerámica no deben eliminarse bajo ningún concepto con cuchillas de hoja curva, lana de acero o utensilios similares.

Eliminen las manchas de calcio (manchas amarillas) con una pequeña cantidad de una sustancia antical como vinagre, zumo de limón o alguno de los productos disponibles comercialmente.

Si la superficie presenta un grado alto de suciedad, aplique el producto de limpieza con una esponja y espere hasta que se haya absorbido bien. A continuación limpie la superficie de la placa con un paño humedecido.

	Los alimentos azucarados como la crema o el almíbar deben eliminarse inmediatamente, sin esperar a que la superficie se enfríe. De lo contrario, la superficie vitrocerámica podría sufrir daños permanentes.
---	---

Es posible que, con el tiempo, los recubrimientos y otras superficies sufran una ligera decoloración, cosa que no afectará al funcionamiento del aparato. La decoloración y la aparición de manchas en la superficie vitrocerámica es normal, no un defecto.

Limpieza del panel de control

Limpie el panel y los mandos de control con un paño húmedo y a continuación séquelos.

	Si su aparato viene equipado con botones/mandos no retire los mandos de control para limpiar el panel de control. Puede dañarse el panel de control.
---	--

7 Resolución de problemas

El aparato emite ruidos metálicos durante el calentamiento y el enfriamiento.

- Las piezas metálicas se calientan y pueden expandirse y causar ruido. >>> *Esto no constituye ninguna anomalía.*

El aparato no funciona.

- El fusible de red es defectuoso o se ha disparado. >>> *Compruebe los fusibles contenidos en la caja de fusibles. En caso necesario, sustitúyalos o reinícielos.*
- El producto no está conectada a la toma (con conexión a tierra). >>> *Compruebe la conexión del enchufe.*
- Si el visor no se ilumina al volver a conectar la placa. >>> *Desconecte el disyuntor del aparato. Espere 20 segundos y posteriormente vuelva a conectarlo.*



Consulte a un servicio técnico autorizado o al comercio donde haya adquirido el producto si no puede solucionar el problema después de seguir las instrucciones de esta sección. No intente reparar usted mismo un producto defectuoso.



Плоча за вградување

Упатство за корисникот

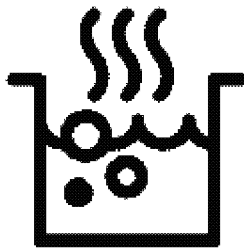

МК

Прочитајте го ова упатство прво!

Почитуван потрошувачу,

Ви благодариме што избравте производ на Веко. Се надеваме дека производот ќе ви служи најдобро за намената за која е произведен со висок квалитет и со врвна технологија. Затоа, внимателно прочитајте ги целото упатство за корисникот и сите други придружни документи пред да го користите производот и зачувајте го за идни осврти. Ако го давате производот на некој друг, дајте му го и упатството за употреба.

Следете ги сите предупредувања и информации во ова упатство за корисникот.

Запомнете дека ова упатство може да е исто и за неколку други модели. Разликите меѓу моделите ќе бидат посочени во упатството.

Објаснување на симболите

Следните симболи се употребени во ова упатство за употреба:

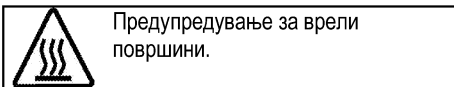
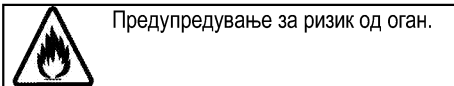
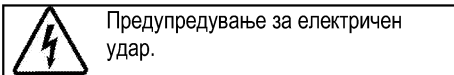
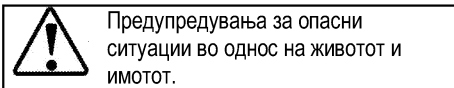
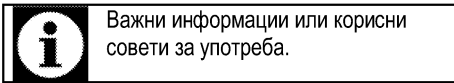

Arçelik A.Ş.
Karaağaç caddesi No:2-6
34445 Sütlüce/Istanbul/TURKEY
Made in TURKEY

1	Важни упатства и предупредувања за безбедноста и за животната средина	4
	Општа безбедност	4
	Електрична безбедност.....	4
	Безбедност на производот.....	5
	Наменета употреба.....	7
	Безбедност за децата	7
	Фрлање на стариот производ	7
	Фрлање на материјалот за пакување	8
2	Општи информации	9
	Преглед	9
	Технички спецификации.....	9
3	Инсталација	10
	Пред поставување	10
	Поставување и поврзување	10
	Фрлање на стариот производ	12
4	Подготовка	13
	Совети за штедење енергија.....	13
	Првична употреба	13
	Прво чистење на производот	13
	Воведно загревање	13
5	Како Се Користи Плочата	14
	Општи информации за готвењето.....	14
	Употреба на плочата	14
	Контролен панел	15
6	Одржување и грижа	19
	Општи информации.....	19
	Чистење на плочата	19
	Чистење на контролниот панел.....	19
7	Решавање проблеми	20

1 Важни упатства и предупредувања за безбедноста и за животната средина

Ова поглавје содржи безбедносни упатства што ќе ви помогнат да се заштитите од ризик за лична повреда или оштетување на имотот. Непочитувањето на овие упатства ја поништува гаранцијата. Општа безбедност

- Овој уред може да го користат деца што имаат барем 8 години и лица со намалена физичка, чувствителна или ментална способност или со недостаток на искуство или познавања само ако не се под надзор или ако им се дадат упатства за употреба на апаратот за да може да го користат на безбеден начин и само ако ги разбрале сите опасности.
Децата не смее да си играат со апаратот. Чистењето и одржувањето не смеат да го прават деца без надзор.
- Уредот не е наменет да го користат лица (вклучително и деца) со намалена физичка, сензорна или ментална способност или со недостаток на искуство или познавања, освен ако не се под надзор или ако им се дадат упатства.

Децата под надзор не смее да си играат со уредот.

- Доколку производот се дава на некој друг за лична употреба или за повторна употреба (на старо), тој се дава заедно со прирачникот за користење, ознаките на производот и другите релевантни документи и делови.
- Постапувањето и поправката мора да ги изведе овластен сервисер. Производителот нема да се смета за одговорен за оштетувања што се појавиле заради постапки што ги извеле неовластени лица и истото може да ја поништи гаранцијата. Внимателно прочитајте го упатството пред поставување.
- Не вклучувајте го производот ако е расипан или има видливо оштетување.
- Проверете дали регулаторите за функциите на производот се исклучени по секоја употреба.

Електрична безбедност

- Ако производот има дефект, не треба да се вклучува освен ако не бил поправен во Овластен сервис. Постои ризик од струен удар!

- Поврзете го производот само за штекер/линија со заземјување со напон и заштита како што е наведено во „Технички спецификации“. Инсталацијата за заземјувањето треба да ја направи квалификуван електричар ако го користите производот со или без трансформатор. Нашата компанија нема да биде одговорна за какви било проблеми што ќе се случат заради тоа што производот не бил заземјен во согласност со локалните регулативи.
 - Никогаш не мијте го производот со истурање или прскање вода по него! Постои ризик од струен удар!
 - Производот мора да се исклучи од струја за време на поставување, одржување, чистење или поправка.
 - Ако кабелот за напојување на производот е оштетен, мора да биде заменет од страна на производителот, овластениот сервисер или слично квалификувано лице за да се избегне опасност од секаков вид.
 - Производот мора да се постави на начин којшто ќе овозможува комплетно исклучување со струја. Разделникот мора да постави кај главниот приклучок или како прекинувач вграден во фиксната електрична инсталација во согласност со регулативите за градба.
 - Секоја работа на електричната опрема и на системите смее да ја изведува само овластено и квалификувано лице.
 - Во случај на оштетување, исклучете ја рерната и исклучете ја од довод на ел. напојување. За да го направите ова, исклучете ги осигурувачите дома.
 - Проверете дали номиналната вредност на осигурувачот е компатибилна со производот.
- Безбедност на производот
- **ПРЕДУПРЕДУВАЊЕ:** Уредот и достапните делови стануваат врели во текот на употребата. Треба да внимавате децата да не ги допираат врелите елементи. Децата помали од 8 години треба да се држат настрана освен ако не сте под надзор.
 - Не користете го производот кога резонирањето или координацијата се попречени од употреба на алкохол и/или лекаства.

- Внимавајте кога користите алкохолни пијалаци во јадењата. Алкохолот испарува на високи температури и може да предизвика оган бидејќи ќе се запали кога ќе дојде во контакт со врели површини.
- Проверете дали има запаливи материјали близу до производот бидејќи страните стануваат врели при употреба.
- Оставете ги сите отвори за вентилација слободни и без препреки.
- Не користете чистачи на пареа за да го исчистите апаратот бидејќи тие може да предизвикаат електричен удар.
- ПРЕДУПРЕДУВАЊЕ: Готвење на плотна со маст или масло и без надзор може да биде опасно и да предизвика пожар. НИКОГАШ не обидувајте се да го изгаснете огнот со вода, туку исклучете го апаратот и потоа покријте го пламенот, на пр. со капак или противпожарно ќебе.
- ВНИМАНИЕ: Процесот на готвење треба да се надгледува. Краткорочниот процес на готвење треба да се надгледува постојано.
- ПРЕДУПРЕДУВАЊЕ: Опасност од пожар: Не ставајте предмети на површините за готвење.
- ПРЕДУПРЕДУВАЊЕ: Ако површината е напукната, исклучете го апаратот за да ја избегнете можноста од електричен удар.
- Ако се скрши стаклената плоча: Веднаш исклучете ги сите горилници и сите делови што се напојуваат со ел. струја и изолирајте го производот од струја. Не допирајте ја површината на производот. Не користете го производот..
- Уредот не е наменет да се контролира со надворешен тајмер или со засебен систем за далечинска контрола.
- Притисокот на пареата што се појавува заради влагата на површината на плотната или на дното на тенџерето може да предизвикаат движење на тенџерето. Затоа, проверете дали површината на рерната и дното на тенџерињата се секогаш суви.
- ПРЕДУПРЕДУВАЊЕ: Користете само заштити за плочата што ги дизајнирал или ги препорачува производителот на шпоретот во упатството за употреба како соодветна заштита. Употребата на несоодветна

заштита може да доведе до несреќи.

За да обезбедите апаратот да не предизвика пожар:

- Проверете дали приклучокот соодветствува со штекерот и не предизвикува искрење,
- Не користете оштетен, пресечен или продолжен кабел. Користете го само оригиналниот кабел,
- Проверете дали има течност или влага во штекерот каде што е приклучен производот,

Наменета употреба

- Овој производ е наменет за домашна употреба. Не е дозволена комерцијална употреба.
- **ВНИМАНИЕ:** Овој апарат е наменет само за готвење. Не смее да се користи за други намени, на Пример за загревање на просторија.
- Производителот нема да биде одговорен за каква било штета што ќе биде предизвикана од неправилна употреба или ракување.

Безбедност за децата

- **ПРЕДУПРЕДУВАЊЕ:** Достапните делови стануваат врели во текот на употребата. Децата треба да се држат настрана.

- Материјалите за пакување се опасни за децата. Држете ги материјалите за пакување настрана од децата. Фрлете ги сите делови на пакувањето во согласност со стандардите за животна средина.
- Електричните производите се опасни за децата. Држете ги децата подалеку од производот кога тој работи и не дозволувајте им да си играат со него.
- Не ставајте никакви предмети врз апаратот што може да ги дофатат децата.

Фрлање на стариот производ

Усогласување со Директивата за фрлање на електронска и електрична опрема и за одлагање на отпадот:



Овој отпад е усогласен со Директивата на ЕУ за фрлање на електронска и електрична опрема (2012/19/EU). Овој производ го носи симболот за класификација на отпадот од електрична и електронска опрема (WEEE).

Овој производ е произведен со многу квалитетни делови и материјали коишто може да се користат одново и се соодветни за рециклирање. Не фрлајте го производот со нормалниот домашен отпад и со друг отпад кога веќе нема да го користите. Однесете го во собирен центар за рециклирање на електрична и електронска опрема. Консултирајте се со овластените тела во општината за да дознаете каде има собирни центри.

Усогласување со Директивата за ограничување на опасните материји:

Производот што го купивте е усогласен со отпад е усогласен со Директивата за ограничување на опасните материји (2011/65/EU). Не содржи штетни и забранети материјали коишто се наведени во Директивата.

Фрлање на материјалот за пакување

- Материјалот од пакувањето е опасен за децата. Чувајте го на безбедно место и подалеку од дофат на деца. Пакувањето на производот е произведен од рециклирачки материјал. Фрлете го правилно и сортирајте го во согласност со упатствата за рециклирање отпад. Не фрлајте го со домашниот отпад.

2 Општи информации

Преглед

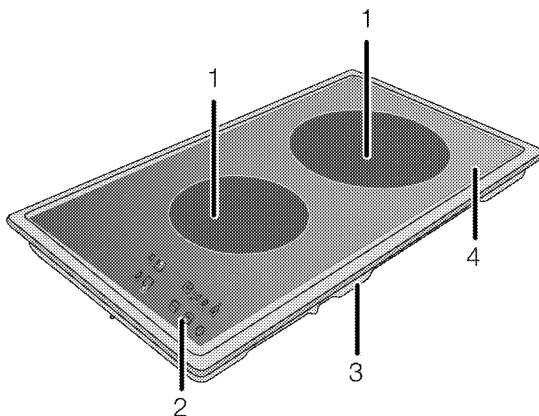

1 Плотна за готвење со еден круг

2 Контролен панел

3 Капак за основата

4 Плотна со горилник

Технички спецификации

Напон / фреквенција	220-240 V ~ 50-60 Hz
Вкупна потрошувачка на ел. енергија	3 kW
Вид кабел / секција	мин.H05V2V2-F 3 x 1,5 мм. ² / 3 x 2,5 мм. ²
Надворешни димензии (височина / широчина / длабочина)	55 мм./288 мм./510 мм.
Димензии за инсталација (широчина / длабочина)	268 мм./490 мм.
Горилници	
Напред	Плотна за готвење со еден круг
Димензија	140 мм.
Напојување	1200 W
Одзади	Плотна за готвење со еден круг
Димензија	180 мм.
Напојување	1800 W



Техничките спецификации може да се менуваат без претходно известување со цел да се подобри квалитетот на производот.



Сликите во ова упатство се шематски и можеби нема да соодветствуваат со вашиот производ.



Вредностите што се дадени на табличките на производите или во придружната документација се добиени во лабораториски услови во согласност со соодветните стандарди. Овие вредности може да варираат во зависност од работните и средишните услови за производот.



Не инсталирајте ја плоча на места со остри рабови или агли.
Постои ризик од кршење на стаклената керамичка површина!

Електрично поврзување

Поврзете го производот за заземјен штекер / довод на струја којшто е обезбеден со минијатурен автоматски осигурувач со соодветен капацитет како што е посочено во табелата „Технички спецификации“. Инсталацијата за заземјувањето треба да ја направи квалификуван електричар ако го користите производот со или без трансформатор. Нашата компанија нема да биде одговорна за какви било оштетувања што ќе се случат заради употреба на производот без инсталација со заземјување во согласност со локалните регулативи.



ОПАСНОСТ:

Производот мора да се поврзе со систем за дистрибуција на струја само од страна на овластено квалификувано лице.
Гарантниот производ на производот започнува по правилно вклучување.
Производителот нема да се смета за одговорен за оштетување што се појавило заради постапки што ги извеле неовластени лица.



ОПАСНОСТ:

Кабелот за напојување не смее да се приклучува, превиткува или притиснува или да се допира со врелите делови на апаратот.
Оштетениот кабел за напојување мора да се замени од страна на квалификуван електричар. Инаку, постои ризик од електричен удар, краток спој или пожар со непрофесионални поправки!

- Поврзувањето мора да биде усогласено со државните регулативи.
- Податоците за довод на ел. енергија мора да соодветствуваат со податоците што се дадени на плочката со номинални вредности на апаратот. Плочката со номинални вредности е позади, на куќиштето на производот.
- Кабелот за напојување за производот мора да е усогласен со вредностите во табелата „Технички спецификации“.



ОПАСНОСТ:

Пред започнување на каква било работа со електричната инсталација, исклучете го апаратот од довод на ел. енергија.
Постои ризик од струен удар!

Поврзување на кабелот за напојување





Додека се поврзуваат жиците, мора сè да биде во согласност со националните/локалните регулативи за електрика и мора да се употребуваат соодветните штекери/линии и приклучоци за рерна. Во случај кога моќноста на производот е ограничена на помала вредност од капацитетот на приклучокот и штекерот/линијата да пренесуваат струја, мора производот да се поврзе преку фиксна електрична инсталација директно без да се употребува приклучок и штекер/линија.

1. Ако не е можно да се исклучат сите полови во кабелот, мора да се поврзе уред за исклучување со најмалку од 3 мм. зазор меѓу контактите (осигурувачи, безбедносни прекинувачи, контакти) и сите полови во овој уред за исклучување мора да во опсегот на (не повеќе) овој уред во согласност со регулативите на Европската унија.
Непочитувањето на ова упатство може да предизвика проблеми во работата и да ја поништи гаранцијата за производот.

Се препорачува дополнителна заштита од преостаната струја во прекинувачот на колото.

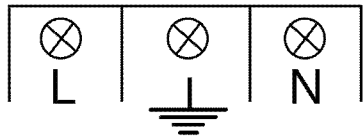
Ако се доставува кабел со производот:



2. **За монофазно поврзување**, поврзете ги жиците како што е посочено подолу:
 - Кафена/Црна жица - L (фаза)
 - Сина/сива жица = N (нулта)
 - Зелено/жолта жица = (E)  (заземјување)» или
 - сива/Црна жица - L (фаза)
 - Сина/Кафена жица = N (нулта)
 - Зелено/жолта жица = (E)  (заземјување)

Инсталација на производот

1. Ставете ја плочата на рамна површина превртувајќи ја.

2. За да избегнете страни тела и течности да навлегуваат меѓу плочата и работната површина, ставете од доставениот кит во пакувањето на контурите на куќиштето во работната површина од долната страна за да обезбедите дека китот нема да се прелева.
3. Исполнете ги аглите со прилагодливи кривини како што е прикажано на сликата. Формирајте кривина каква што е потребна за да се исполни празнината на аглите.

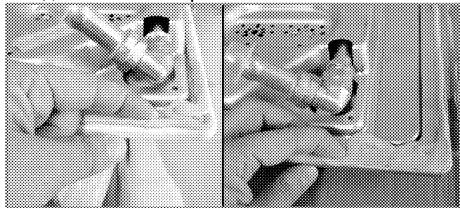

Проверете дали долните делови при рабовите на куќиштето на плочата се исполнети со кит.

4. Поставете ја плочата врз работната површина и порамнете ја.



Кога поставувате плоча врз елемент, мора да се постави рамка со цела да се оддели елементот од плочата како што е посочено на сликата погоре. Ова не е потребно кога се поставува врз вградена рерна.

На пример, ако е можно да се допре долната страна на производот откако ќе се инсталира врз елементот, овој дел мора да се покрие со дрвена плоча.

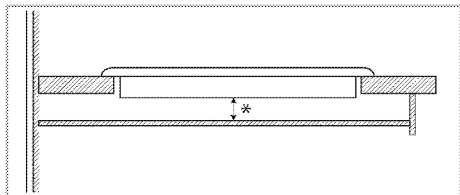

* мин. 15 мм.

Заден изглед (отвори за поврзување)



Локациите на дупките за поврзување прикажани на сликата подолу се шематски, можат да варираат во зависност од моделот на производот. Средете ги според дупките за поврзување на вашиот производ.

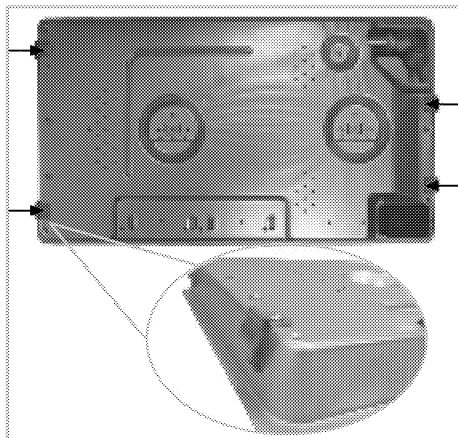

ОПАСНОСТ:

Клемите за поврзување се доставуваат поставени на плочата. Поврзување за различни отвори не е добра работа во услови на безбедност, бидејќи со тоа може да се оштетат плинскиот и електричниот систем.



ОПАСНОСТ:

Плочата има компоненти што работат на плин или струја. Затоа, плочата треба да се фиксира само на работна површина преку дупките за фиксирање, користејќи ги само доставените елементи и шrafoви за обезбедување и како што е посочено во упатството. Во спротивно, ќе претставува опасност по животот и имотот.

Конечна проверка

1. Работете со производот.
2. Проверете ги функциите.

Фрлање на стариот производ

- Чувајте го оригиналното пакување и транспортирајте го производот во него. Следете ги упатствата на пакувањето. Ако немате оригинално пакување, спакувајте го производот во меуреста пластична опаковка или тврд картон и залепете го со селотејп цврсто.



Проверете го општиот изглед на производот за да видите дали има оштетувања што настанале при транспортот.

4 Подготовка

Совети за штедење енергија

Следните совети ќе ви помогнат да го користите производот на еколошки начин и да штедите енергија:

- Одмрзнете ги замрзнатите јадења пред да ги готвите.
- Користете тенџериња / тави со капацита за готвење. Ако нема капак, потрошувачката на енергија се зголемува за 4 пати.
- Изберете го горилникот што е соодветен за долната страна на тенџерето што го користите. Секогаш избирајте ја точната големина на тенџерињата за јадењата. Поголемите тенџериња бараат повеќе енергија.
- Избирајте тенџериња со рамни дна кога готвите на електрична плотна. Тенџериња со дебело дно обезбедуваат подобра искористеност на топлината. Може да постигнете енергетска заштеда до 1/3.
- Садовите и тенџерињата мора да се компатибилни со зоните за готвење. Дното на садовите или тенџерињата не смее да биде помало од плотната.
- Одржувајте ги зоните за готвење и дното на тенџерињата чисти. Нечистотијата ја зголемува потрошувачката на топлина меѓу зоната за готвење и дното на тенџерето.

- За долго готвење, исклучете ја зоната за готвење 5 или 10 минути пред истекување на времето за готвење. Може да постигнете енергетска заштеда до 20% со користење на преостанатата топлина.

Првична употреба

Прво чистење на производот



Површината може да се оштети со детергенти и средства за чистење. Не користете агресивни средства за чистење, прашок за чистење / течности или остри предмети при чистењето.

1. Извадете го целиот материјал за пакување.
2. Избришете ги површините на производот со влажна крпа или сунѓер и исушете ги со крпа.

Воведно загревање



Може да се појават чад и миризба во текот на неколку часа при првата работа. Ова е сосема нормално. Обезбедете добра вентилација на просторијата за да излезат чадот и миризбата. Избегнете директно вдишување на чадот и миризбата што се испушта.

5 Како Се Користи Плочата

Општи информации за готвењето



Никогаш не полнете го садот за готвење со масло повеќе од една третина. Не оставајте ја плочата без надзор кога загревате масло. Прегреаното масло претставува ризик од оган. **Никогаш не обидувајте се да изгаснете можниот оган со вода!** Ако маслото се запали, покријте го со противпожарно ќебе или влажна крпа. Исклучете ја плочата ако е безбедно и повикајте противпожарна служба.

- Пред да пржите храна, секогаш исушете ја добро и внимателно ставете ја во врелото масло. Обезбедете комплетно растопување на замрзнатата храна пред пржењето.
- Не покривајте го садот што го користите за загревање масло.
- Поставете ги тавите и тенџерињата така што рачките нема да ја прекриваат плочата за да се спречи нивно загревање. Не ставајте нерамни и садови што се клатат врз плочата.
- Не ставајте празни тави и тенџериња на вклучени зони за готвење. Може да се оштетат.
- Вклучување зона за готвење без сад или тава врз неа ќе предизвика оштетување на производот. Исклучете ги зоните за готвење откако ќе завршите со готвење.
- Не ставајте пластични и алуминиумски садови врз површината бидејќи истата може да стане врела. Веднаш исчистете ги сите стопени материјали врз површината. Таквите садови не смее да се користат ниту за чување храна.
- Користете само садови и тави со рамна површина.
- Ставете соодветна количина храна во тавите и тенџерињата. Така, нема да има потреба од непотребно чистење ако спречите излевање на сатовите. Не ставајте капаци на тавите или тенџерињата на зоните за готвење. Ставете ги тавите во центарот на зоната за готвење. Ако сакате да поместите тава на друга зона за готвење, подигнете ја и

ставете ја врз саканата зона за готвење наместо да ја влечете.

Совети за стакло-керамички плочи

- Стакло-керамичката површина е отпорна на топлина и не е повлијаена од големи температурни разлики.
- Не користете ја стакло-керамичката површина како место за складирање ниту како плоча за сечење.
- Користете само тави и тенџериња со машински обработени дна. Острите рабови може да предизвикаат гребаници на површината.
- Не користете алуминиумски садови и тави. Алуминиумот ја оштетува стакло-керамичка плоча.

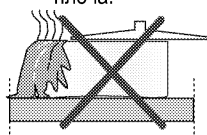

Истекувањата може да ја оштетат стакло-керамичката плоча и да предизвикаат пожар.

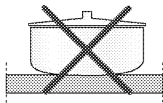

Не користете садови со испакнати или вдлабнати дна.

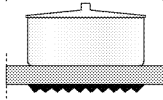

Користете само тави и тенџериња со рамни дна. Тие обезбедуваат полесно распределување на топлината.

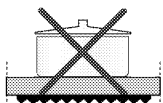

Залудно ќе се троши енергија ако дијаметарот на тавата е многу мал.

Употреба на плочата

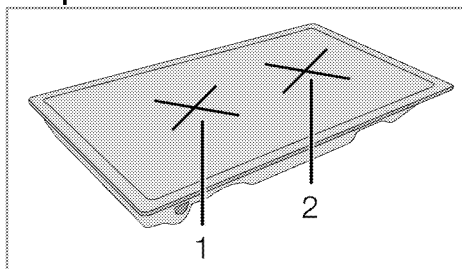

1 Плотна за готвење со еден круг 14-16 цм.

- 2 Плотна за готвење со еден круг 18-20 цм. е список со препорачани дијаметри на садови за готвење што треба да се користат со соодветни горилници.

ОПАСНОСТ:
 Не дозволувајте да паѓаат предмети врз плочата. Дури и мали предмети, како што е соларникот, може да ја оштетат плочата. Не употребувајте напукнати плочи. Водата може да навлезе во пукнатините и да предизвика краток спој.
 Во случај на какво било оштетување на површината (на пр. видливи пукнатини), исклучете го производот веднаш за да се намали ризикот од електричен удар.

Контролен панел

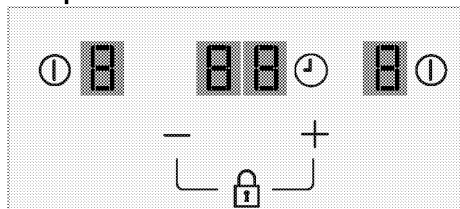

Спецификации

- Главно копче - копче ON/OFF (вклучување/исклучување)
- Символ за заклучени копчиња
- Поставување на температурата/зголемување на времето
- Поставување на температурата/намалување на времето
- Овозможување/оНЕвозможување тајмер
- Символи за зоната за готвење

Дисплеј за зоната за готвење (поставување температура од 0 ... 9)

* Дисплеј за тајмерот (има 4 ЛЕД-светилки за 4 различни зони за готвење)

Овој уред се контролира со контролен панел на допир. Секоја операција што ќе ја направите на контролниот панел на допир, ќе се потврди со звучен сигнал.

Секогаш одржувајте ги контролните панели чисти и суви. Влажноста и нечистотијата може да предизвикаат проблеми со функциите.

Графичките прикази и сликите се само за информативни цели. Вистинскиот изглед на функциите може да се разликува.

Вклучување на плочата

- Приклучете го кабелот за напојување. Кога рерната е вклучена во струја за првпат, се појавува „8“ на сите дисплеи за зоните за готвење и ќе се слушне звучен аларм.

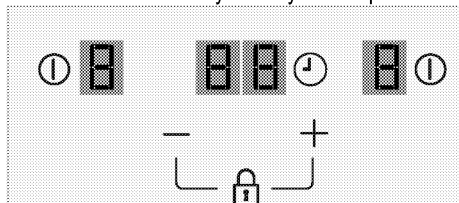

- По неколку секунди симболот „8“ ќе исчезне и ќе се појави „0“ на дисплејот за предната зона, а „1“ на дисплејот за задната зона.

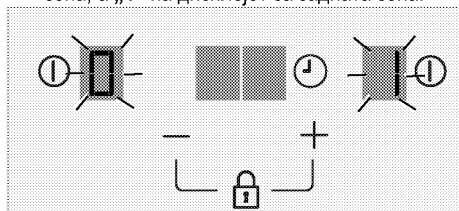

- По неколку секунди исчезнуваат сите симболи на сите дисплеи за зоните за готвење и ќе се слушне звучен аларм по што ќе се врати во режим на мирување.

Вклучување на зоните за готвење и приспособување на температурата

- Допрете го копчето "1" за избор на зоната за готвење што сакате да ја вклучите преку контролниот панел.
 » На дисплејот за зоната за готвење се појавува „0“. Зоната за готвење е подготвена за употреба.

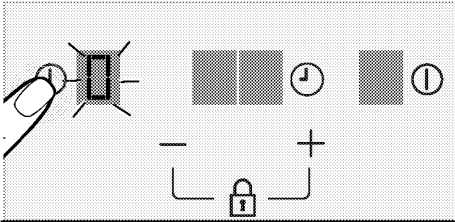

i Ако ништо не притиснете во рок од 10 секунди, плочата автоматски ќе се врати во режимот за мирување.

2. Поставете ја саканата температура со допирање на копчињата "↑"/"↓". Може да се поставува од „1“ до „9“ или меѓу „9“ и „1“.

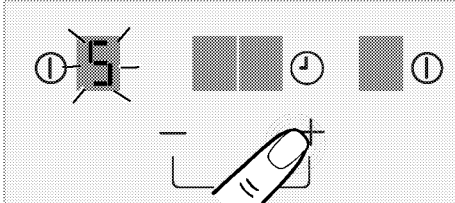

» Зоната за готвење ќе почне да работи според поставената температура.

Исклучување на зоната за готвење:

Можете да исклучите активна зона за готвење на 3 различни начини:

1. Со допирање на копчето "Ⓛ" за соодветната зона за готвење;

Допрете го копчето "Ⓛ" за избор на зоната за готвење што сакате да ја исклучите

2. Со намалување на температурата на „0“; Зоната за готвење можете да ја исклучите ако ја ставите температурата на „0“.

3. Преку функцијата за исклучување на тајмерот за саканата зона за готвење;

Кога ќе истече времето, тајмерот ќе ја исклучи зоната за готвење со којашто е поврзан. На сите дисплеи последователно ќе се појават вредностите „0“ / „00“ и симболот „t“.

Кога ќе истече времето, ќе се слушне звучен сигнал. Допрете го кое било копче на контролниот панел за да го исклучите звучниот сигнал.

i Ако се појави „H“ на дисплејот за зоната за готвење откако таа била исклучена, тоа значи дека зоната за готвење е уште жешка. Не допирајте ги зоните за готвење.

Индикатор за преостаната топлина

Ако „H“ трепка на дисплејот за зоната за готвење, тоа значи дека плочата е уште жешка и дека може се користи за одржување на топлината на мала количина храна.

i Кога ќе се исклучи струјата, индикаторот за преостаната топлина нема да засвети и нема да го предупреди корисникот за врелите зони за готвење.

Поставување висока моќност (ЗАСИЛУВАЧ)

Можете да ја користите функцијата на засилување на зоната за брзо да загреете нешто. Кога ќе се активира функцијата за засилување, одреден период готвењето ќе се одвива со максималната моќност. Времето за кое ќе биде активна функцијата на засилување зависи од избраната температура. Сепак, оваа функција не се препорачува за подолго готвење. Сите зони за готвење се опремни со функцијата за засилување.

Избирање на висока моќност (ЗАСИЛУВАЧ):

1. Вклучете ја посакуваната зона за готвење со допирање на копчето "Ⓛ".

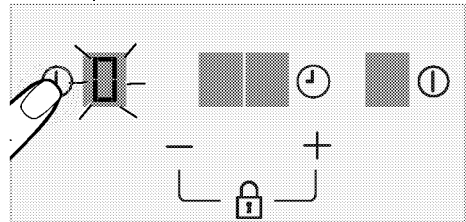

2. Допрете го копчето "↑" за ја поставите температурата на зоната за готвење на „P“.

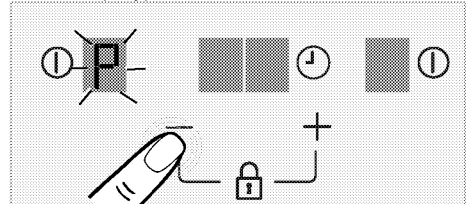

» Избраната зона за готвење ќе работи со максимална моќност и симболот „P“ ќе се појави на дисплејот за зоната за готвење. Зоната за готвење ќе се исклучи кога ќе истече времето на засилување.

Предвременно исклучување на високата моќност (ЗАСИЛУВАЧ):

1. Држете го копчето "L" додека нивото на температурата не се намали на „0“ за порано да се оневозможи функцијата за засилување.

Заклучување на копчињата

Може да вклучите блокада за копчињата за да избегнете ненамерно менување на функциите додека работи плочата.

Активирање на блокадата за копчињата

1. Држете ги копчињата "+" и "-" истовремено барем 2 секунди додека е активна некоја од зоните за готвење.

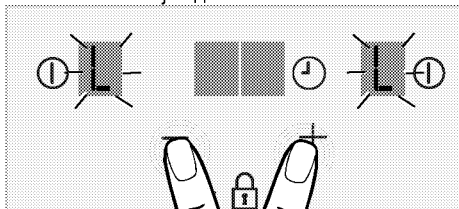

» Ке се слушне само еден звучен сигнал.

Блокадата за копчиња се активира и се појавува "L" на сите дисплеи за зоните за готвење.

i Блокадата за копчињата можете да ја активирате само кога плочата работи. Кога е активирана блокадата за копчињата, ќе функционира само копчето "L". Ако допрете на кое било друго копче, "L" ќе трепка на сите зони за готвење за да се посочи дека е активна блокадата за копчињата. Ако ја исклучите плочата кога се заклучени копчињата, мора да ја деактивирате блокадата на копчињата за да можете повторно да ја вклучите плочата.

Деактивирање на блокадата за копчињата

1. Држете ги копчињата "+" и "-" истовремено барем 2 секунди.

» Ке се слушне само еден звучен сигнал.

Блокадата за копчиња се деактивира и "L" исчезнува од сите дисплеи за зоните за готвење.

Функција за тајмер

Оваа функција го олеснува готвењето. Нема да мора да внимавате на плочата за време на целиот период на готвење. Зоната за готвење ќе се исклучи автоматски по истекот на поставениот временски период. Тајмерот може да го поставите да одбројува на колку било од 1 до 99 минути.

Корисникот може да истемпира зона за готвење со која било температура.

Активирање на тајмерот

1. Вклучете ја посакуваната зона за готвење со допирање на копчето "L".

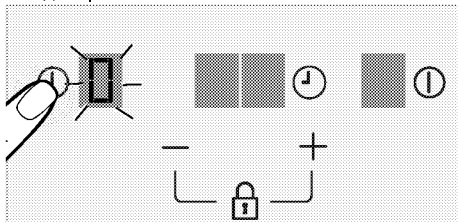

2. Поставете ја саканата температура со допирање на копчињата "+" и "-".

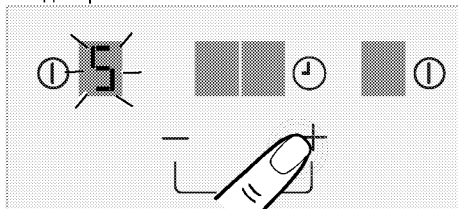

3. Активирајте го тајмерот со допирање на копчето "T". Символите "E" ќе трепкаат на соодветниот дисплеј за зоната за готвење.

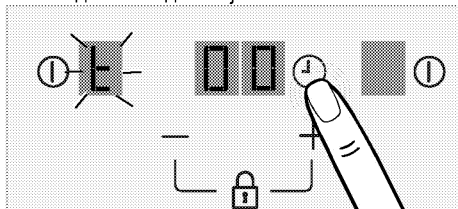

4. Прилагодете ја саканата моќност за готвење со допирање на копчињата "+" и "-".

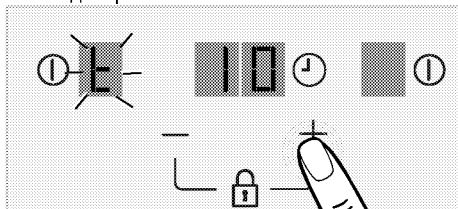

5. Ке се активира по околу 10 секунди.

» Кога ќе истече времето на тајмерот, истемпираната зона за готвење се исклучува. Аларм за тајмерот ќе свири една минута.

Символите "E" и „00“ трепкаат сè додека не допрете некое копче.

6. Повторете ги горепосочените постапки за да го поставите тајмерот за другата зона за готвење. Можете да го поставите тајмерот на обете зони за готвење истовремено. Ако тајмерот е поставен за обете зони за готвење, помалата вредност ќе се појави на дисплејот за тајмерот.



Не можете да го поставите тајмерот без да изберете зона за готвење.



Ако не изберете време пред да истечат 10 секунди, тајмерот ќе се исклучи. Ако избраното време пред да истечат 10 секунди изнесува „00“, тајмерот ќе се исклучи.

Менување на тајмерот

Кога тајмерот одбројува, корисникот може да го смени времето кога сака со допирање на копчето за тајмер, по што одбројувањето престанува и тајмерот го покажува времето за избирање.

Порано деактивирање на тајмерот

Ако го исклучите тајмерот порано, плочата ќе продолжи со работа за поставеното време додека не се исклучи. Може да го деактивирате тајмерот на два различни начина:

1. Допрете го копчето "⏏" за тајмер и држете сè додека не се појави „00“ на дисплејот за зоната за готвење за која е активиран тајмерот.

» Тајмерот ќе се откаже и температурата ќе се намали на „0“ за соодветната зона.

Временски ограничувања на работата

Контролата за плочата е опремена со временско ограничување на работата. Ако една или повеќе зони за готвење се оставени вклучени, автоматски ќе се деактивираат по одредено време (видете во Табела-1). Ако сте поставиле тајмер за зоната за готвење, дисплејот на тајмерот ќе се исклучи подоцна.

Ограничувањето на времето за работа зависи од избраното ниво на температурата. За ова ниво на температура се применува максималното време за работа.

Корисникот може да ја рестартира зоната за готвење откако истата ќе се исклучи автоматски како што е опишано погоре.

Табела-1: Временски ограничувања на работата

Ниво на температура	Временско ограничување за работа - час
0	0
1	10
2	5
3	5
4	4
5	3
6	2
7	2
8	2
9	1
Функција за голема моќност (засилувач)	1

Заштита од прегревање

Плочата е опремена со сензор којшто овозможува заштита од прегревање. Следното можете да го забележите во случај на прегревање:

- Зоните за готвење што работат се исклучуваат.
- Избраното ниво се спушта. Сепак, на индикаторот не се покажуваат таквите состојби.

Пораки за грешки

Табела-2: Пораки за грешки и извори на грешки

Причина за грешка	Дисплеј
Грешка со софтверот за контролниот панел на допир.	F0
Контролата на допир за зоната е прежешка и исклучени се сите грејачи.	Fc
Можеби е оштетен сензорот за температура на контролата на допир.	Ft/FE
Преголема чувствителност на копчињата.	Fb
Грешка со безбедносната тастатура	FU / Fj



Видете во Табела-2 за повеќе информации околу пораките за грешки што може да се појават на контролниот панел на допир.





Одржувајте ја чиста површината на контролниот панел на допир. Може да забележите неправилно функционирање.



6 Одржување и грижа

Општи информации

Векот на траење ќе се продолжи, а честите проблеми ќе се намалат ако производот се чисти редовно.

	ОПАСНОСТ: Исклучете го производот од довод на ел. енергија пред одржување и чистење. Постои ризик од струен удар!
	ОПАСНОСТ: Оставете апаратот да се излади пред чистење. Врелите површини предизвикуваат изгореници!

- Чистете го производот темелно по секоја употреба. На тој начин остатоците од готвење ќе се отстранат полесно и ќе се избегне нивно горење при следниот пат на вклучување на апаратот.
- Не се потребни специјални средства за чистење за производот. Користете топла вода со средство за миене, мека крпа или сунѓер за чистење на производот и избришете со сува крпа.
- Секогаш избришете ја прекумерната течност темелно по чистењето, а секое претекување мора веднаш да се избрише.
- Не користете средства за чистење што содржат киселина или хлорид за чистење на површините од не`рѓосувачки челик или од инокс, како и рачките. Користете мека крпа со течен детергент (но не абразив) за да ги исчистите овие површини обрнувајќи внимание да бришете во еден правец.

	Површината може да се оштети со детергенти и средства за чистење. Не користете агресивни средства за чистење, прашок за чистење / течности или остри предмети при чистењето.
	Не користете чистачи на пара за да го исчистите апаратот бидејќи тие може да предизвикаат електричен удар.

Чистење на плочата

Стакло-керамички плочи

Избришете ја стакло-керамичката плоча со крпа натопена во ладна вода и внимавајте да не оставите средство за чистење на неа. Избришете со мека и сува крпа. Остатоците може да ја оштетат стакло-керамичката површина кога ќе ја користите плочата следниот пат. Исушените остатоци на стакло-керамичката површина не смее да се гребат со острици, челични жици или слични алатки. Отстранете ги дамките од калциум (жолтите дамки) со мала количина на отстранувач на бигор како оцет или сок од лимон. Може да користите и соодветни, комерцијално достапни производи. Ако површината е многу извалкана, ставете средство за чистење на сунѓер и почекајте да се впие. Потоа, исчистете ја површината на плочата со влажна крпа.

	Храна во чијшто состав има шеќер, како густе кремове и сирупи мора веднаш да се исчистат без да чекате да се излади површината. Во спротивно, стакло-керамичката плоча може да се оштети трајно.
---	--

Со време, може да се појави делумно избледување на бојата на облогата или на другите површини. Ова не влијае врз работата на производот.

Избледувањето на бојата и дамките на стакло-керамичката површина е нормална појава и не претставува дефект.

Чистење на контролниот панел

Исчистете ги контролниот панел и регулаторите со влажна крпа и избришете ги со сува.

	Не отстранувајте ги контролните копчиња/регулатори за да го исчистите контролниот панел. Контролниот панел може да се оштети!
---	--

7 Решавање проблеми

Производот емитува звук на метал при загревање и ладење.

- Кога ќе се загрејат металните делови, тие може да се прошират и да предизвикаат бука. >>> *Ова не е грешка.*

Производот не работи.

- Осигурувачот за ел. напојување е расипан или паднал. >>> *Проверете ги осигурувачите во кутијата. Ако е неопходно, заменете ги или активирајте ги одново.*
- Производот не е приклучен во (засемјен) штекер. >>> *Проверете го поврзувањето на приклучокот.*
- Ако приказот не се осветли кога ќе го ја вклучите плочата одново, >>> *Исклучете го апаратот кај прекинувачот. Почекајте 20 секунди и потоа поврзете го одново.*



Консултирајте се со овластен агент за сервисирање или со застапникот од каде што сте го купиле производот ако не можете сами да го решите проблемот иако сте ги примениле упатствата во ова поглавје. Никогаш не обидувајте се сами да го поправате расипаниот уред.



Ugradbena ploča za kuhanje

Uputstvo za upotrebu

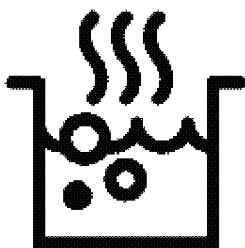

Molimo prvo pročitajte ovaj priručnik za korisnika!

Poštovani Korisniče,

Hvala vam što ste izabrali Beko proizvod. Nadamo se da ćete uživati u najboljim rezultatima vašeg proizvoda koji je proizveden pomoću najmodernije tehnologije visoke kvalitete. Stoga, molimo vas pažljivo pročitajte ovaj cijeli priručnik za korisnika i sve druge prateće dokumente prije upotrebe proizvoda i čuvajte ih kao referencu za buduću upotrebu. Ako uručite ovaj proizvod nekom drugom, također mu/joj predajte i ovaj priručnik za korisnika. Slijedite sva upozorenja i informacije u ovom priručniku za korisnika.

Zapamtite da se ovaj priručnik za korisnika može primijeniti i za nekoliko drugih modela. Razlike između modela će biti identifikovane u ovim uputstvima.

Pojašnjenje simbola

Sljedeći simboli su korišteni u ovom priručniku za korisnika:



Važne informacije ili korisni savjeti za upotrebu.



Upozorenje za opasne situacije po pitanju života i imovine.



Upozorenje u vezi elektro šoka.



Upozorenje u vezi rizika od požara.



Upozorenje na vruće površine.



Arçelik A.Ş.
Karaağaç caddesi No:2-6
34445 Sütlüce/Istanbul/TURKEY
Made in TURKEY

1 Važna uputstva i upozorenja za sigurnost i okoliš 4

Opće mjere sigurnosti	4
Električna sigurnost.....	4
Sigurnost proizvoda.....	5
Predviđena upotreba.....	6
Sigurnost za djecu	6
Odlaganje starog proizvoda.....	7
Odlaganje materijala za pakovanje	7

2 Opće informacije 8

Pregled	8
Tehničke specifikacije	8

3 Instalacija 9

Prije instalacije	9
Instalacija i povezivanje	9
Odlaganje starog proizvoda.....	11

4 Priprema 12

Savjeti za uštedu energije	12
Prva upotreba	12
Prvo čišćenje uređaja	12
Početno zagrijavanje.....	12

5 Kako koristiti ploču za kuhanje 13

Opšte informacije o kuhanju.....	13
Upotreba ploče za kuhanje.....	13
Upravljačka ploča	14

6 Održavanje i njega 18

Opšte informacije.....	18
Čišćenje ploče za kuhanje.....	18
Čišćenje kontrolne ploče.....	18

7 Rješavanje problema 19

I Važna uputstva i upozorenja za sigurnost i okoliš

Ovaj odjeljak sadrži sigurnosna uputstva koja će vam pomoći da se zaštitite od rizika od lične povrede ili oštećenja imovine. Ne pridržavanje ovih uputstava će poništiti svaku garanciju.

Opće mjere sigurnosti

- Ovaj uređaj mogu koristiti djeca dobi od 8 godina i starija kao i osobe sa reduciranim fizičkim, čulnim ili mentalnim sposobnostima ili sa nedostatkom iskustva i znanja ukoliko im je obezbijeđen nadzor ili uputstvo u vezi upotrebe uređaja na bezbjedan način i razumijevanja opasnosti koje mogu biti uključene.
Djeca se ne smiju igrati sa uređajem. Djeca bez nadzora ne smiju obavljati radnje oko čišćenja i održavanja.
- Uređaj nije namijenjen za upotrebu od strane osoba (uključujući djecu) sa smanjenim fizičkim, osjetilnim ili mentalnim sposobnostima ili s nedostatkom iskustva i znanja, osim ako su pod nadzorom ili ako su instruirani po pitanju upotrebe uređaja.
Djeca koju nadgledate ne smiju se igrati s uređajem.
- Ako je proizvod uručen nekom drugom za ličnu upotrebu ili da se koristi kao rabljeni proizvod,

takođe treba uručiti priručnik za korisnika, oznake proizvoda i druge relevantne dokumente kao i dijelove proizvoda .

- Postupke ugradnje i opravke uvijek moraju izvoditi ovlašteni serviseri. Proizvođač se neće držati odgovornim za oštećenja nastala usljed procedura koje su izvodile neovlaštene osobe što takođe može prouzrokovati da garancija bude nevažeća. Prije ugradnje, pažljivo pročitajte uputstva.
- Nemojte koristiti uređaj ukoliko je u kvaru ili ako na njemu ima vidljivih oštećenja.
- Uvjerite se da su funkcijske tipke proizvoda isključene nakon svake upotrebe.

Električna sigurnost

- Ukoliko proizvod ima grešku, ne bi trebalo njim rukovati dok se greška ne popravi od strane zastupnika iz ovlaštenog servisa. Postoji rizik od elektro šoka!
- Proizvod spojite samo na uzemljeni izlaz/vod s naponom i zaštitu kao što je specificirano u odjeljku "Tehničke specifikacije". Neka uzemljenje izvrši kvalifikovani električar dok se proizvod koristi sa ili bez transformatora. Naša kompanija neće biti odgovorna za bilo kakve

probleme nastale zbog toga što proizvod nije bio uzemljen u skladu sa lokalnim regulativama.

- Nikada ne perite proizvod poljevanjem ili posipanjem vode po njemu! Postoji rizik od elektro šoka!
- Proizvod mora biti iskopčan za vrijeme ugradnje, održavanja, čišćenja i popravke.
- Ako je napojni kabal za priključivanje proizvoda oštećen, isti se mora zamijeniti od strane proizvođača, njegovog zastupnika ili sličnih kvalifikovanih osoba da bi se izbjegli neželjeni rizici.
- Uređaj mora biti ugrađen tako da se može u potpunosti iskopčati sa mreže. Separacija mora biti obezbijeđena bilo pomoću glavnog utikača, bilo pomoću sklopke ugrađene u fiksnu električnu instalaciju, u skladu sa konstrukcionim propisima.
- Sve radove na električnoj opremi i sistemima trebaju izvoditi samo ovlaštene i kvalificirane osobe.
- U slučaju bilo kakvog oštećenja, isključite uređaj i iskopčajte ga sa napajanja. Da biste ovo uradili, isključite osigurač u kući.
- Provjerite da je jačina osigurača kompatibilna sa vašim proizvodom.

Sigurnost proizvoda

- **UPOZORENJE:** Uređaj i njegovi dostupni dijelovi postaju vreli za vrijeme upotrebe. Potrebno je voditi računa da bi se izbjeglo dodirivanje grijnih elemenata. Djecu mlađu od 8 godina treba držati dalje od uređaja ukoliko nisu pod stalnim nadzorom.
- Osobe čije su prosudbe ili koordinacija smanjene pod uticajem alkohola i/ili droga ne smiju koristiti uređaj.
- Budite oprezni kada koristite alkoholna pića u vašem posuđu. Alkohol isparava na visokim temperaturama i može izazvati požar jer se zapali kada stupi u kontakt sa vrućim površinama.
- Nemojte stavljati nikakve zapaljive materijale u blizini proizvoda jer i bočne strane mogu postati vruće tokom upotrebe.
- Držite sve otvore za ventilaciju očišćenim od prepreka.
- Nemojte koristiti čistače na paru da čistite uređaj jer bi to moglo prouzrokovati strujni udar.
- **UPOZORENJE:** Kuhanje bez nadzora na ploči za kuhanje sa masnoćom ili uljem može biti opasno i može izazvati požar. **NIKADA** ne pokušavajte gasiti vatru vodom, nego isključite uređaj i potom pokrijte plamen sa, npr. poklopcem ili dekom.

- **OPREZ:** Proces kuhanja se mora nadgledati. Kratkotrajni proces kuhanja se mora neprestano nadgledati.
- **UPOZORENJE:** Opasnost od požara: Nemojte ostavljati stvari na površinama za kuhanje.
- **UPOZORENJE:** Ako je površina napuknuta, isključite uređaj kako biste izbjegli mogućnost strujnog udara.
- U slučaju napuknuća stakla na ploči za kuhanje: Odmah zatvorite sve gorionike i sve električne grijače elemente i isključite napajanje na uređaju. Nemojte dodirivati površine na uređaju. Nemojte koristiti uređaj.
- Uređaj nije namijenjen za rukovanje sredstvima nekog eksternog programatora ili posebnog sistema daljinskog upravljača.
- Pritisak isparavanja koji nastaje usljed vlažnosti na površini ploče za kuhanje ili na dnu posude može prouzrokovati pomjeranje posude. Stoga, vodite računa da je površina pećnice i dno posuda uvijek suho.
- **UPOZORENJE:** Koristite samo štitnike ploče za kuhanje dizajnirane od strane proizvođača uređaja za kuhanje ili one koji su naznačeni od strane proizvođača uređaja u uputstvima za upotrebu

kao pogodne za štitnike ploče za kuhanje, ugrađene u uređaj. Korištenje neadekvatnih štitnika može prouzrokovati nezgode.

Za sigurnost od požara na proizvodu;

- Provjerite da li utikač odgovara utičnici kao i to da ne uzrokuje iskrenje.
- Ne upotrebljavajte oštećen ili sječen ili produžni kabal osim originalnog kabla.
- Budite sigurni da tečnost ili vlaga na utičnici ne dospiju u proizvod preko utikača.

Predviđena upotreba

- Ovaj proizvod je dizajniran za upotrebu u domaćinstvu. Komercijalna upotreba nije dopuštena.
- **OPREZ:** Ovaj uređaj je samo za kuhanje. On se ne smije koristiti u druge svrhe, na primjer grijanje prostorije.
- Proizvođač nije odgovoran za bilo kakve štete uzrokovane nepropisnim korištenjem ili greškama pri rukovanju.

Sigurnost za djecu

- **UPOZORENJE:** Pristupačni dijelovi mogu postati vrući tokom upotrebe. Malu djecu treba držati dalje od uređaja.
- Ambalažni materijali mogu predstavljati opasnost za djecu. Držite ambalažne materijale dalje od dohvata djece. Molimo odložite

sve dijelove pakovanja i skladu sa ekološkim propisima.

- Električni proizvodi predstavljaju opasnost za djecu. Držite djecu dalje od proizvoda kada je on u funkciji i nemojte dozvoliti djeci da se igraju s tim proizvodom.
- Ne ostavljajte iznad uređaja bilo kakve predmete koje djeca mogu dosegnuti.

Odlaganje starog proizvoda

Usklađenost sa WEEE Direktivom i odlaganje otpadnog proizvoda:



Ovaj proizvod je u skladu sa EU WEEE Direktivom (2012/19/EU). Ovaj proizvod posjeduje klasifikacijski simbol za otpadnu električnu i elektroničku opremu (WEEE).

Ovaj proizvod je proizveden od visoko kvalitetnih dijelova koji se mogu ponovo upotrijebiti i koji su pogodni za recikliranje. Nemojte odlagati otpadni proizvod s običnim kućnim i drugim otpadima čiji je vijeka trajanja prošao. Odnosite taj otpad na odlagalište za reciklažu električne i elektroničke opreme. Molimo vas posavjetujte se sa lokalnim institucijama da saznate gdje se nalaze ova odlagališta.

Usklađenost sa RoHS Direktivom:

Proizvod koji ste kupili je u skladu sa EU RoHS Direktivom (2011/65/EU). On ne sadrži nikakve štetne i zabranjene materijale specificirane u ovoj Direktivi.

Odlaganje materijala za pakovanje

- Materijal za pakovanje predstavlja opasnost po djecu. Čuvajte materijal za pakovanje na sigurnom mjestu van dohvata djece. Materijali za pakovanje ovog proizvoda napravljeni su od reciklirajućeg materijala. Pravilno ih odložite i sortirajte ih u skladu sa uputstvima za reciklažu otpada. Nemojte ih odlagati zajedno sa običnim kućnim otpadom.

2 Opće informacije

Pregled

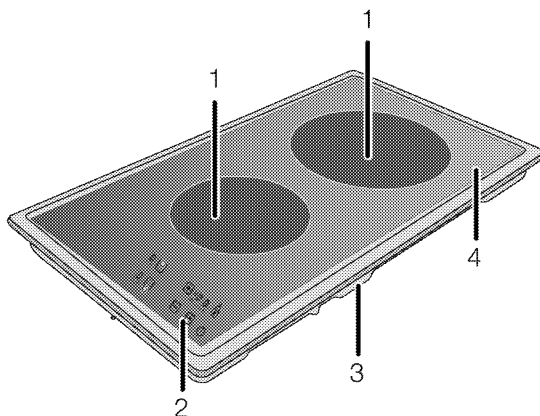

- 1 Ploča za kuhanje sa jednim kolom
2 Upravljačka ploča

- 3 Poklopac dna
4 Ploča gorionika

Tehničke specifikacije

Napon/frekvencija	220-240 V ~ 50-60 Hz
Ukupna potrošnja električne energije	3 kW
Vrsta kabla/poprečni presjek	min.H05V2V2-F 3 x 1,5 mm ² / 3 x 2,5 mm ²
Vanjske dimenzije (visina/širina/dubina)	55 mm/288 mm/510 mm
Dimenzije za ugradnju (širina/dubina)	268 mm/490 mm
Gorionici	
Prednji	Ploča za kuhanje sa jednim kolom
Dimenzije	140 mm
Snaga	1200 W
Stražnji	Ploča za kuhanje sa jednim kolom
Dimenzije	180 mm
Snaga	1800 W



Tehničke specifikacije su podložne izmjenama bez prethodne obavijesti kako bi se poboljšao kvalitet uređaja.



Slike u ovom priručniku su shematske i moguće je da se ne podudaraju tačno s vašim uređajem.



Vrijednosti prikazane na naljepnicama uređaja ili u priloženoj dokumentaciji postignute su u laboratorijskim uvjetima u skladu sa relevantnim standardima. Ovisno o uvjetima okoline i rada uređaja, ove vrijednosti mogu varirati.

3 Instalacija

Proizvod mora biti ugrađen od strane ovlaštene osobe u skladu sa propisima koji su na snazi. U suprotnom, garancija će postati nevažeća. Proizvođač se neće držati odgovornim za oštećenja nastala usljed procedura koje su izvodile neovlaštene osobe i garancija može biti nevažeća.



Priprema lokacije i elektro instalacije za ovaj proizvod je u nadležnosti korisnika.



OPASNOST:

Prilikom instalacije, uređaj mora biti spojen u skladu sa svim lokalnim propisima o plinskim i/ili električnim instalacijama.



OPASNOST:

Prije instalacije, izvršiti vizuelno provjeru da li na proizvodu ima bilo kakvih nedostataka. Ako da, nemojte vršiti instalaciju. Oštećeni proizvodi predstavljaju rizik za vašu sigurnost.

Prije instalacije

Ploča za kuhanje namijenjena je instaliranju u komercijalno dostupne radne površine. Između uređaja i kuhinjskih zidova i namještaja mora se ostaviti dovoljno prostora radi sigurnosti. Pogledati sliku (mjere u mm).

- Može se koristiti i kao samostojeći uređaj. Omogućite minimalnu razdaljinu od 750 mm iznad površine ploče za kuhanje.
- (*) Kada je potrebno ugraditi kuhinjsku napu iznad štednjaka, pogledajte priložena uputstva od proizvođača kuhinjske nape za pravilno određivanje visine ugradnje (min 650 mm).
- Skinite materijale korištene za pakovanje i transportne graničnike.
- Površine, sintetički laminati i ljepila moraju biti otporna na toplotu (minimalno 100 °C).
- Radna površina mora biti poravnata i učvršćena u horizontalnom položaju.
- Isijecite prerez za ploču za kuhanje na radnoj površini, prema dimenzijama za instaliranje.

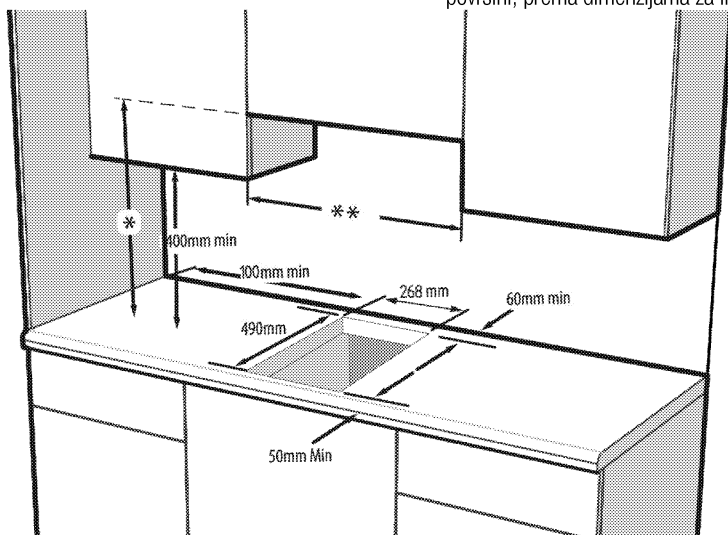

* Minimalna visina do izvlakača kao što je preporučeno u priručniku za izvlakače

** Minimalna udaljenost između ormarića mora biti jednaka širini ploče za kuhanje



Nemojte postavljati ploču za kuhanje na mjestima sa oštrim ivicama ili uglovima. Postoji rizik od lomljenja za staklo keramičku površinu!

Instalacija i povezivanje

- Proizvod se isključivo može instalirati i priključiti u skladu sa statutarnim pravilima instalacije.

Električno spajanje

Priključite proizvod na uzemljenu utičnicu/vod koji su zaštićeni minijaturnom automatskom sklopkom odgovarajućeg kapaciteta kao što je navedeno u tabeli "Tehničke specifikacije". Neka uzemljenje uradi

kvalifikovani električar dok se proizvod koristi sa ili bez transformatora. Naša kompanija neće biti odgovorna za bilo kakva oštećenja koja mogu nastati zbog korištenja proizvoda bez uzemljenja u skladu s lokalnim propisima.

OPASNOST:

Uređaj mora biti spojen na napojnu mrežu samo od strane ovlaštene i kvalifikovane osobe. Period garancije za proizvod počinje samo nakon ispravno izvršene instalacije. Proizvođač se neće držati odgovornim za oštećenja nastala usljed procedura koje su izvodile neovlaštene osobe.

OPASNOST:

Kabal za napajanje se ne smije pritiskati, savijati ili gnječiti, niti doći u kontakt sa vrućim dijelovima na proizvodu. Oštećeni kabal za napajanje se mora zamijeniti od strane kvalifikovanog električara. U suprotnom, postoji rizik od elektro šoka, kratkog spoja ili požara!

- Pri spajanju mora se pridržavati državnih propisa.
- Podaci napojnog voda moraju odgovarati podacima navedenim na etiketi o tipu proizvoda. Etiketa o tipu nalazi se na stražnjem dijelu kućišta proizvoda.
- Napojni kabal vašeg proizvoda se mora slagati sa vrijednostima iz tabele "Tehničke specifikacije".

OPASNOST:

Prije započinjanja bilo kakvog rada na električnim instalacijama, iskopčajte uređaj iz napajanja. Postoji rizik od elektro šoka!

Spajanje napojnog kabla

i Dok obavljate spajanje žica, morate se pridržavati nacionalnih/lokalnih propisa o električnoj energiji i morate koristiti odgovarajuću utičnicu/vod i utikač za pećnicu. U slučaju da su energetska ograničenja proizvoda izvan trenutnog kapaciteta nosivosti utikača i utičnice/voda, proizvod se mora spojiti direktno preko fiksne električne instalacije, bez korištenja utikača i utičnice/voda.

1. Nije moguće prekinuti sve polove u izvoru napajanja, jedinica prekida s minimalno 3 mm kontaktnog zazora (osigurači, prekidači linijske sigurnosti, kontaktori) mora biti spojena i svi polovi ove jedinice prekida moraju biti u blizini (ne iznad) proizvoda u skladu sa IEE direktivama. Ne pokoravanje ovim uputstvima može prouzrokovati

probleme u radu i učiniti nevažećom garanciju za proizvod.

Preporučuje se dodatna zaštita putem prekidača strujnog kola zaostale električne energije.

Ako je kabal isporučen uz ovaj proizvod:

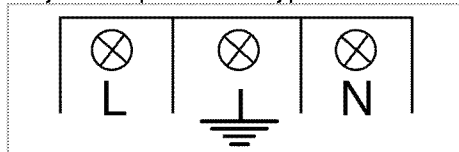

2. **Za jednofazno spajanje**, spojite žice kao što je označeno ispod:

- Smeđa/Crna žica = L (Faza)
 - Plava/sed žica = N (Nula)
 - Zeleni/žuti kabal = (E) (Uzemljenje)
- » ili
- sed/Crna žica = L (Faza)
 - Plava/Smeđa žica = N (Nula)
 - Zeleni/žuti kabal = (E) (Uzemljenje)

Instalacija proizvoda

1. Okrećući ploču za kuhanje na drugu stranu, postavite je na ravnu površinu.
2. Kako biste izbjegli da neželjene supstance i tečnosti prodiru između ploče za kuhanje i pulta, molimo nanosite kit koji je isporučen u pakovanju na niže konture kućišta ploče za kuhanje ali osigurajte da kit ne iscuri.
3. Popunite uglove tako što ćete formirati pregame na uglovima kao što je prikazano na slici. Formirajte koliko god je potrebno pregame da biste popunili praznine u uglovima.

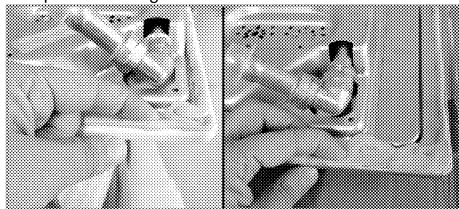

i Budite sigurni da bočni odjeljci na nižem kućištu ploče za kuhanje budu ispunjeni i zakitovani.

4. Postavite ploču za kuhanje na pult i poravnajte je.

i Kada instalirate ploču za kuhanje na kabinet, mora se ugraditi policica da biste razdvojili kabinet od ploče za kuhanje kao što je prikazano na slici gore. Ovo se ne zahtijeva kada se instalira na ugradbenu pećnicu.

Na primjer, ako je moguće dotaketi dno proizvoda jer je instaliran na ladiči, ova sekcija mora biti pokrivena drvenom pločom.

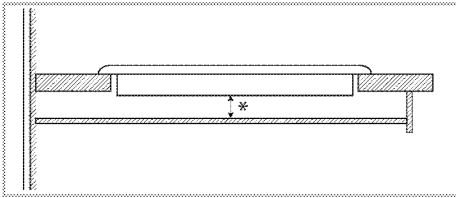

* min. 15 mm

Pogled odstraga (rupe za povezivanje)



Položaj rupa za spajanje prikazan na donjoj slici je šematski, može se razlikovati u zavisnosti od modela proizvoda. Fiksirajte ih u skladu sa rupama za spajanje na vašem proizvodu.

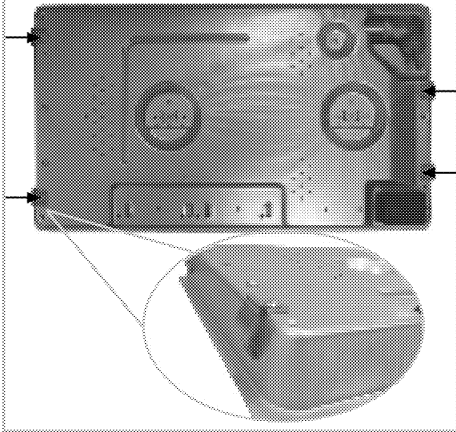

OPASNOST:

Spojnice za priključivanje isporučuju se unaprijed postavljene na ploči za kuhanje. Spajanje na drugačije rupe nije dobro u pogledu sigurnosti jer može doći do oštećenja na plinskom ili električnom sistemu.



OPASNOST:

Ploča za kuhanje sadrži komponente koje rade na plin i struju. Iz tog razloga ploča za kuhanje bi trebala biti pričvršćena na pult samo kroz rupice za pričvršćivanje, koristeći samo osiguravajuće elemente i vijke koji su isporučeni i kao što je naznačeno u ovom priručniku. U suprotnom, to će predstavljati opasnost za bezbjednost po život i imovinu.

Završna provjera

1. Rukovanje proizvodom.
2. Provjerite funkcije.

Odlaganje starog proizvoda.

- Sačuvajte originalnu kutiju u koju je proizvod bio upakovan i transportujte proizvod u istoj. Slijedite uputstva na kutiji. Ukoliko nemate originalnu kutiju, upakujte proizvod u zaštitnu foliju sa zračnim mjehurićima ili debelu kartonsku ambalažu i čvrsto omotajte ljepljivom trakom.



Provjerite generalno izgled vašeg proizvoda radi bilo kakvih oštećenja koja su se mogla desiti tokom transporta.

4 Priprema

Savjeti za uštedu energije

Sljedeće informacije će vam pomoći da koristite vaš uređaj na ekološki način i da štedite energiju:

- Odmrznite zamrznuta jela prije kuhanja.
- Koristite šerpe/tave sa poklopcima za kuhanje. Ukoliko nema poklopca, potrošnja energije se može uvećati 4 puta.
- Odaberite gorionik koji je prikladan za veličinu dna posude koju ćete koristiti za kuhanje. Uvijek odaberite ispravno veličinu posude za spremanje vaših jela. Veće posude zahtijevaju više energije.
- Vodite računa o tome da koristite posude sa ravnim dnom kada kuhate na električnoj ploči za kuhanje. Posude sa debelim dnom će omogućiti bolju provodljivost toplote. Možete postići uštedu energije i do 1/3.
- Posude za kuhanje moraju biti kompatibilne sa zonama kuhanja. Dno posude ne smije biti manje nego što je kolo na kojem će se kuhati.
- Održavajte zone kuhanja i dna posuda čistim. Prljavština će umanjiti provodljivost toplote između zona kuhanja i dna posude.

- Za duža kuhanja, isključite zonu kuhanja 5 ili 10 minuta prije isteka vremena kuhanja. Možete postići uštedu energije i do 20% koristeći preostalu toplotu.

Prva upotreba

Prvo čišćenje uređaja



Neki deterdženti i materijali za čišćenje mogu izazvati oštećenja na površini.

Nemojte koristiti agresivne deterdžente, praškove/kreme za čišćenje ili bilo kakve oštre predmete dok čistite.

1. Uklonite sve materijale korištene za pakovanje
2. Obrišite površine uređaja vlažnom krpom ili spužvom i posušite krpom.

Početno zagrijavanje



Dim i miris mogu se javiti tokom nekoliko sati prilikom inicijalnog puštanja u rad. To je sasvim normalno. Osigurajte da je prostorija dobro ventilirana da bi se uklonio dim i miris. Izbjegavajte direktno inhaliranje dima i mirisa koji se ispušta.

5 Kako koristiti ploču za kuhanje

Opšte informacije o kuhanju



Nikada nemojte puniti tavu uljem više od jedne trećine. Ne ostavljajte ploču za kuhanje bez nadzora kada se zagrijava ulje. Pregrijano ulje predstavlja rizik od požara. **Nikada nemojte pokušavati gasiti mogući požar vodom!** Kada je ulje zahvaćeno vatrom, pokrijte ga protivpožarnim čebetom ili vlažnom krpom. Isključite ploču za kuhanje ako je bezbjedno da se to uradi i pozovite vatrogasnu službu.

- Prije prženja hrane, uvijek ju dobro posušite i nježno stavite u vrelo ulje. Osigurajte da se smrznuta hrana u potpunosti otopi prije prženja.
 - Nemojte pokrivati posude koje koristite kada zagrijevate ulje.
 - Postavite tave i duboke tave na način da njihove ručke ne budu iznad ringle kako biste spriječili grijanje ručki. Nemojte stavljati na ringle posude koje nisu balansirane i koje se lako naginju.
 - Ne stavljajte prazne posude i duboke tave na zone kuhanja koje su uključene. Mogle bi se oštetiti.
 - Ako uključite zone kuhanja da rade bez posude ili duboke tave na njima to može prouzrokovati oštećenja na proizvodu. Isključite zone kuhanja nakon završetka kuhanja.
 - Obzirom da površine na proizvodu mogu biti vruće, ne stavljajte plastične i aluminijske posude na njih.
 - Odmah očistite svaku otopinu od tih materijala sa površine.
 - Takve posude se ne bi trebale koristiti niti za čuvanje hrane.
 - Koristite tave ili drugo posuđe samo sa ravnim dnom.
 - Stavite odgovarajuću količinu hrane u duboke tave ili drugo posuđe. Stoga nećete trebati činiti bilo kakva nepotrebna čišćenja jer ćete time spriječiti da jela kipe van.
- Ne stavljajte poklopce tava ili drugog posuđa na zone kuhanja. Stavite tave tako da su one centrirane na zoni kuhanja. Kada želite premjestiti posudu na drugu zonu kuhanja, podignite je i postavite na zonu

kuhanja koju odaberete, nemojte je vući po površini.

Savjeti za staklokeramičke ploče za kuhanje

- Staklokeramička površina je otporna na toplotu i velike temperaturne razlike ne utiču na nju.
- Nemojte koristiti staklokeramičku površinu kao mjesto za skladištenje ili kao ploču za rezanje.
- Koristite samo tave i drugo posuđe sa mašinski obrađenim dnom. Oštre ivice izazivaju ogrebotine na površini.
- Nemojte koristiti aluminijske posude i tave. Aluminij oštećuje staklokeramičku površinu.

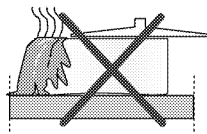

Prosipanje može oštetiti staklokeramičku površinu i prouzrokovati požar.

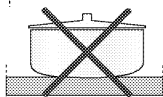

Nemojte koristiti posude sa izbočenim ili udubljenim dnom.

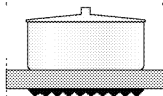

Koristite samo tave i drugo posuđe sa ravnim dnom. One osiguravaju lakši prenos toplote.

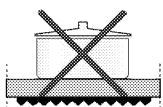

Ako je prečnik duboke tave premal, energija će se rasipati.

Upotreba ploče za kuhanje

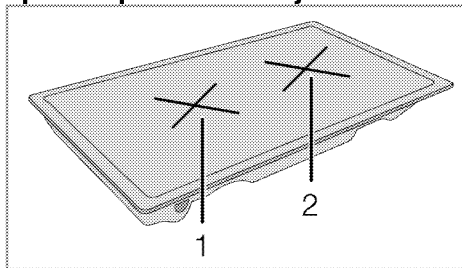

- 1 Ploča za kuhanje sa jednim kolom 14-16 cm
- 2 Ploča za kuhanje sa jednim kolom 18-20 cm je popis predloženih prečnika posuda koje treba koristiti na odgovarajućim gorionicima.



OPASNOST:

Ne dozvolite da bilo kakvi predmeti padnu na ploču za kuhanje. Čak i mali predmeti kao što je solnica mogu oštetiti ploču za kuhanje. Nemojte koristiti napuknutu ploču za kuhanje. Voda može prolaziti kroz te pukotine i prouzrokovati kratak spoj. U slučaju bilo kakve vrste oštećenja na površini (npr. vidljive pukotine), odmah isključite uređaj da biste minimizirali rizik od elektro šoka.



Uvijek održavajte upravljačku ploču čistom i suhom. Vлага i prljavština mogu prouzrokovati probleme u funkcionisanju.



Grafika i slike su samo za informativne svrhe. Stvarni izgled ili funkcije se mogu razlikovati.

Upravljačka ploča

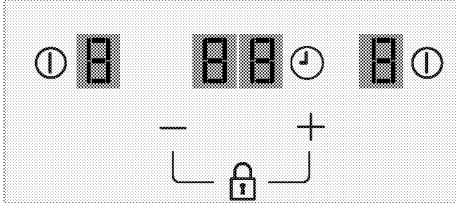

Specifikacije



Glavna tipka - ON/OFF tipka



Simbol zaključane tipke



Podešavanje temperature/programator za povećavanje



Podešavanje temperature/programator za smanjenje



* Aktivacija/deaktivacija programatora



Simboli zone kuhanja



Prikaz zone kuhanja (podešavanje temperature 0 ... 9)



* Prikaz programatora (tu su 4 LED lampice za 4 različite zone kuhanja)



Ovaj uređaj je kontrolisan pomoću upravljačke ploče osjetljive na dodir. Svaka operacija koju izvršite na vašoj upravljačkoj ploči osjetljivoj na dodir će biti potvrđena zvučnim signalom.

Uključivanje ploče za kuhanje

1. Priključite napojni kabl. Kada se pećnica prvi put priključi na napajanje, simbol "8" će se prikazati i oglasit će se zvučni signal.

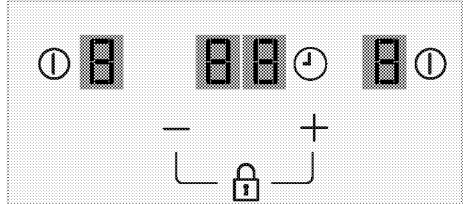

2. Nakon par sekundi simbol "8" će nestati i pojavit će se "0" na prednjoj zoni, "1" će se pojaviti na stražnjoj zoni.

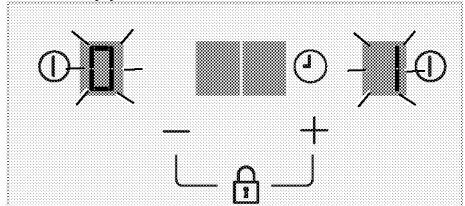

3. Nakon par sekundi svi simboli će nestati na svim zonama displeja i oglasit će se zvučni alarm i vratiti u stanje mirovanja.

Prebacivanje na zonu kuhanja i podešavanje nivoa temperature

1. Na upravljačkoj ploči, dodirnite tipku "1" zone kuhanja koju želite uključiti.
» "0" se pojavljuje na displeju zone kuhanja. Zona kuhanja je spremna za upotrebu.

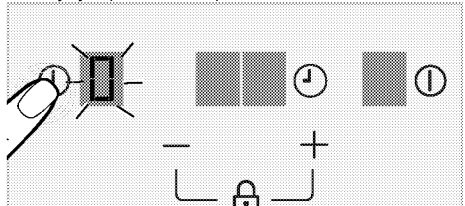

Ploča za kuhanje će se automatski vratiti u stanje mirovanja ako se nijedna radnja ne izvrši u roku od 10 sekundi.

2. Podesite željeni nivo temperature dodirnom na tipke

"+" / "-". Nivo se može podesiti na vrijednost između "1" i "9" ili između "9" i "1".

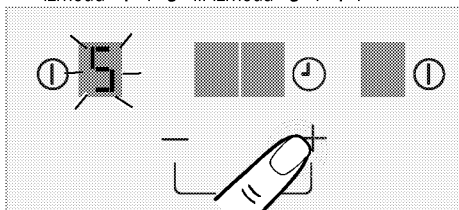

» Odgovarajuća zona kuhanja će početi s radom na podešenom nivou temperature.

Isključivanje zone kuhanja:

Aktivna zona kuhanja se može isključiti na 3 različita načina:

1. Dodirnom na tipku "Ⓛ" odgovarajuće zone kuhanja;

Dodirnite tipku "Ⓛ" zone kuhanja koju želite isključiti

2. Smanjivanjem temperature na nivo "0";

Možete isključiti zonu kuhanja tako što ćete podesiti postavke temperature na nivo "0".

3. Koristeći funkciju isključivanja na programatoru za željenu zonu kuhanja;

Po isteku vremena, programator će isključiti datu zonu kuhanja. "0" / "00" vrijednosti i "t" simbol će se pojaviti na svim displejima uzastopno.

Kada vrijeme istekne, oglasit će se zvučni signal.

Dodirnite bilo koju tipku na upravljačkoj ploči da utišate zvučni signal.



Ako je "H" uključeno nakon što je zona kuhanja isključena, to znači da je zona kuhanja još vruća. Nemojte dodirivati zone kuhanja.

Indikator preostale toplote

Ako simbol "H" treperi na prikazu zone kuhanja, to znači da je ploča za kuhanje još vruća i da može biti upotrijebljena za održavanje manje količine hrane toplom.



Kada se isključi dovod struje, indikator preostale toplote neće svijetliti niti upozoravati korisnika na vruće zone kuhanja.

Podešavanje velike snage (POJAČIVAČ)

Možete koristiti funkciju pojačivača za brzo zagrijavanje.

Kada je pojačivač aktiviran, kuhanje će raditi maksimalnom snagom tokom određenog vremenskog perioda. Vrijeme pojačivača zavisi od odabranog nivoa temperature. Međutim, ova funkcija se ne preporučuje za kuhanje duže vremena. Sve zone kuhanja su opremljene sa funkcijom pojačivača.

Odabir postavki velike snage (POJAČIVAČ):

1. Uključite zonu kuhanja koju želite tako što ćete dodirnuti njenu tipku "Ⓛ".

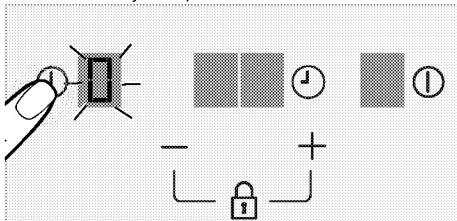

2. Dodirnite tipku "—" da podesite vrijednost temperature zone kuhanja na "P".

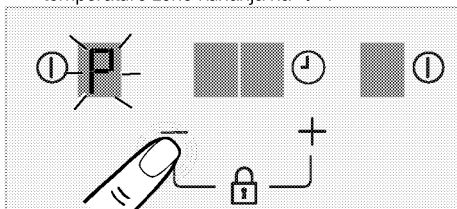

» Odabrana zona kuhanja radi maksimalnom snagom i simbol "P" će se pojaviti na prikazu zone kuhanja. Zona kuhanja će se sama isključiti kada vrijeme pojačivača istekne.

Preuranjeno isključivanje postavki velike snage (POJAČIVAČ):

1. Dodirnite tipku "—" dok nivo temperature ne padne na "0" da ranije deaktivirate funkciju pojačivača.

Zaključavanje tipki

Možete aktivirati zaključavanje tipki kako biste izbjegli promjenu funkcija greškom kada ploča za kuhanje radi.

Aktiviranje zaključavanja tipki

1. Dodirnite tipku "+" i tipku "-" istovremeno najmanje 2 sekunde dok je bilo koja zona kuhanja aktivna.

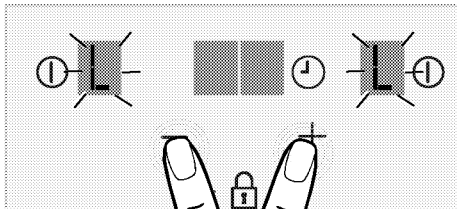

» Samo jedan zvučni signal će se čuti. Funkcija zaključavanja tipki je aktivirana i pojavit će se simbol "L" na displejima svih zona kuhanja.

i Možete aktivirati zaključavanje tipki samo u režimu rada. Samo tipka "Ⓜ" će funkcionisati kada je zaključavanje tipki aktivno. Kada dodirnete bilo koju drugu tipku, "L" će treperiti na svim zonama kuhanja da označi da je zaključavanje tipki aktivno. Ako isključite ploču za kuhanje kada su tipke zaključane, morate deaktivirati zaključavanje tipki da biste ponovo mogli uključiti ploču za kuhanje.

Deaktiviranje zaključavanja tipki

1. Dodirnite istovremeno tipke "+" i "-" najmanje 2 sekunde.
» Samo jedan zvučni signal će se čuti. Funkcija zaključavanja tipki je deaktivirana i simbol "L" će nestati na displejima svih zona kuhanja.

Funkcija programatora

Ova funkcija čini kuhanje lakšim. Nećete morati da nadgledate ploču za kuhanje tokom cijelog perioda kuhanja. Zona kuhanja će biti isključena automatski po isteku vremena koje ste vi postavili. Vrijednost programatora se može odabrati između 1 i 99 minuta. Moguće je da korisnik programira zonu kuhanja na bilo kojem nivou temperature.

Aktiviranje programatora

1. Uključite zonu kuhanja koju želite tako što ćete dodirnuti njenu tipku "Ⓜ".

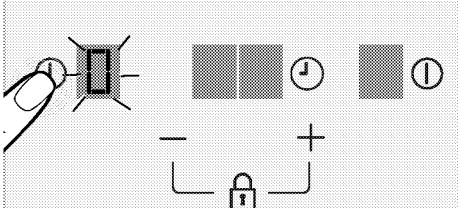

2. Podesite željeni nivo temperature dodirnom na tipke "+" i "-".

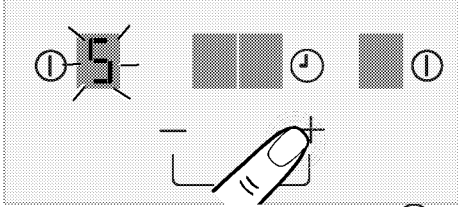

3. Aktivirajte programator dodirnom na tipku "Ⓜ". Simboli "L" će treperiti na displeju odgovarajuće zone kuhanja.

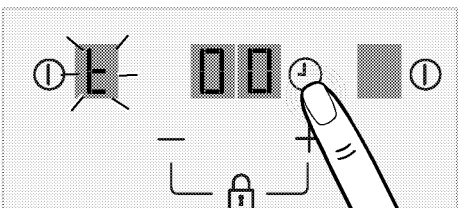

4. Podesite željeno vrijeme kuhanja dodirnom na tipke "+" i "-".

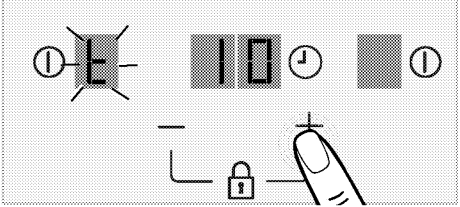

5. Postavke će biti aktivirane nakon približno 10 sekundi.
» Kada vrijeme koje je podešeno na programatoru istekne, programirana zona kuhanja se isključuje. Zvučni alarm programatora će se čuti tokom jedne

minute. Ali simboli "L" i "00" počinju stalno treperiti dok se ne dodirne bilo koja tipka.

6. Ponovite postupke koji su prethodno opisani da biste podesili programator druge zone kuhanja. Moguće je istovremeno podesiti programator na obje zone kuhanja. Ako je programator podešen na obje zone kuhanja, niža vrijednost programatora će se pojaviti na displeju programatora.

i Programator nije moguće podesiti bez odabira zone kuhanja.

i Ako vrijeme nije odabrano za manje od 10 sekundi, programator će se isključiti. Ako vrijednost odabranog vremena iznosi "00" nakon 10 sekundi, programator će se isključiti.

Mijenjanje programatora

Kada je programator u fazi odbrojanja, korisnik može promijeniti vrijeme u bilo kojem trenutku tako što će dodirnuti tipku programatora, odbrojanje se zaustavlja i programator prelazi u status za odabir vremena čekajući da vrijeme bude odabrano.

Ranije deaktiviranje programatora

Ako ranije deaktivirate programator, ploča za kuhanje će nastaviti s radom na podešenoj temperaturi sve dok se ne isključi. Možete ranije deaktivirati programator na dva različita načina:

1. Dodirnite tipku programatora "———" dok se vrijednost "00" ne pojavi na displeju zone kuhanja čiji je programator aktivan.
» Programator će biti otkazan i nivo temperature će se smanjiti na "0" za odgovarajuću zonu.

Ograničeno vrijeme rada

Ploča za kuhanje je opremljena sa ograničenim vremenom rada. Ako jedna ili više zona kuhanja ostanu uključene, zona kuhanja će automatski biti deaktivirana nakon određenog vremenskog perioda (vidjeti Tabela-1). Ako je programator dodijeljen zoni kuhanja, ekran programatora će se također kasnije isključiti.

Ograničeno vrijeme rada zavisi od odabranog nivoa temperature. Maksimalno vrijeme rada se primjenjuje na ovom nivou temperature.

Zonu kuhanja može ponovo aktivirati korisnik nakon što se ona isključuje automatski kao što je gore opisano.

Tabela-1: Ograničeno vrijeme rada

Nivo temperature	Ograničeno vrijeme rada - sati
0	0
1	10
2	5
3	5
4	4
5	3
6	2
7	2
8	2
9	1
Funkcija velike snage (pojačivač)	1

Zaštita od pregrijavanja



Vaša ploča za kuhanje je opremljena senzorima koji pružaju zaštitu od pregrijavanja. Sljedeće se može opaziti u slučaju pregrijavanja:

- Zona kuhanja koja radi se može isključiti.
- Odabrani nivo može opasti. Međutim, ovaj uslov se ne može vidjeti na indikatoru.

Poruke o greškama

Tabela-2: kodovi grešaka i izvori grešaka

Uzrok greške	Displej
Greška u softveru za kontrolu dodira.	F0
Zona kontrole dodira je prevruća i isključila je sve grijače.	Fc
Senzor temperature kontrole dodira se može oštetiti.	Ft/FE
Prevelika osjetljivost na bilo kojoj tipki.	Fb
Sigurnosna greška na tastaturi	FU / FJ

	Za dalje informacije o porukama o greškama koje se mogu pojaviti na upravljačkoj ploči osjetljivoj na dodir pogledajte Tabela-2.
	Održavajte površinu upravljačke ploče osjetljive na dodir čistom. Može se opaziti nepravilan rad.

6 Održavanje i njega

Opšte informacije

Životni vijek proizvoda će biti produžen, a učestali problemi će se smanjiti ukoliko se proizvod čisti u redovnim intervalima.



OPASNOST:

Isključite uređaj s glavnog napajanja prije započinjanja aktivnosti oko održavanja i čišćenja.

Postoji rizik od elektro šoka!



OPASNOST:

Sačekajte da se uređaj ohladi prije čišćenja.

Vruće površine mogu izazvati opekotine!

- Očistite temeljito proizvod nakon svake upotrebe. Na taj način će biti moguće lakše uklanjanje ostataka kuhanja, te oni neće gorjeti prilikom narednog korištenja uređaja.
- Za čišćenje uređaja nisu potrebna posebna sredstva za čišćenje. Koristite toplu vodu s tečnošću za pranje, mekanu krpu ili spužvu da očistite proizvod i zatim ga prebrišite suhom krpom.
- Uvijek osigurajte da bilo kakav višak tečnosti bude temeljito obrisano nakon čišćenja i sve što je proljevano da se odmah posuši brisanjem.
- Nemojte koristiti sredstva za čišćenje koja sadrže kiseline ili klorid da biste čistili površine od nehrđajućeg materijala ili od inoksa niti za čišćenje ručke. Koristite mekanu krpu sa tečnim deterdžentom (ne abrazivnim) da prebrišete te dijelove, obratite pažnju da brišete u jednom smjeru.



Neki deterdženti i materijali za čišćenje mogu izazvati oštećenja na površini.

Nemojte koristiti agresivne deterdžente, praškove/kreme za čišćenje ili bilo kakve oštre predmete dok čistite.



Nemojte koristiti čistače na paru da čistite uređaj jer bi to moglo prouzrokovati strujni udar.

Čišćenje ploče za kuhanje.

Staklo keramičke površine

Obrišite staklo keramičku površinu koristeći komad krpe navlažene u hladnoj vodi tako da ne ostane nikakvih tragova sredstava za čišćenje na toj površini.

Posušite mekanom i suhom krpom. Ostaci mogu prouzrokovati oštećenja na staklo keramičkoj površini kada se ploča koristi prilikom slijedećeg kuhanja. Osušeni ostaci na staklo keramičkoj površini ne bi se smjeli ni pod kojim okolnostima grebati oštricama, čeličnom vunom ili sličnim alatima.

Uklonite zaprljanja od kalcija (žute mrlje) pomoću male količine odstranjivača kamenca kao što su ocat ili limunov sok. Također možete koristiti odgovarajuće komercijalno dostupne proizvode.

Ako je površina jako zaprljana, nanosite sredstvo za čišćenje na spužvu i sačekajte da se dobro upije. Zatim očistite površinu ploče za kuhanje vlažnom krpom.



Hrana na bazi šećera kao što su jake kreme i sirupi mora se odmah očistiti, bez čekanja da se površina ohladi. U suprotnom, staklo keramičke površine mogu biti trajno oštećene.

Blago blijedenje boje se može pojaviti na premazima ili drugim površinama tokom vremena. To neće imati uticaja na rad ovog proizvoda.

Blijedenje boje i mrlje na staklo keramičkoj površini je normalna pojava, nije greška.

Čišćenje kontrolne ploče

Očistite kontrolnu ploču i kontrolne tipke vlažnom krpom te ih potom osušite.



Ako je proizvod opremljen dugmadima/tipkama, nemojte uklanjati kontrolnu dugmad da čistite kontrolnu tablu. Kontrolna tabla bi se mogla oštetiti!

7 Rješavanje problema

Proizvod odašilje metalne zvukove dok se zagrijava i hladi.

- Kada se metalni dijelovi zagrijavaju, mogu se širiti i praviti zvukove. >>> *Nije riječ o kvaru.*

Proizvod ne radi.

- Osigurač napajanja je pokvaren ili je pregorio. >>> *Provjerite osigurače u kutiji s osiguračima. Ako je potrebno, zamijenite ih ili vratite u početni položaj.*
- Proizvod nije uključen u (uzemljen) utičnicu. >>> *Provjerite utikač na kablu.*
- Ako ekran ne svijetli kada ponovo uključite ploču za kuhanje. >>> *Isključite uređaj na automatskom prekidaču. Sačekajte 20 sekundi i zatim ponovo uključite.*



Ukoliko ne možete ukloniti problem čak i ako ste implementirali uputstva iz ovog odjeljka, posavjetujte se sa ovlaštenim serviserom ili trgovcem kod kojeg ste kupili vaš proizvod. Nikada ne pokušavajte sami popravljati neispravan proizvod.

