

Secadora

Manual del usuario

Secador

Manual do utilizador

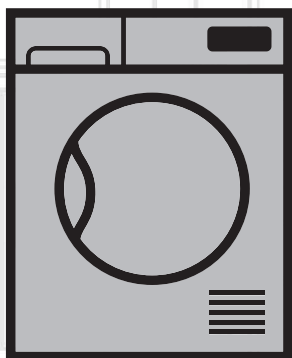

DV 8120 N

ES | PT

2960312187_ES/290719.0842

beko

Antes de nada, lea este manual del usuario.

Estimado cliente,
Gracias por elegir este Beko producto. Esperamos que este producto, que ha sido fabricado en modernas instalaciones y con la última tecnología, le proporcione los mejores resultados. Le recomendamos que lea con atención este manual y los documentos que lo acompañan antes de utilizar este producto y que lo guarde para futuras consultas. En caso de cesión o venta del producto a un tercero, entréguele también el manual. Preste atención a todos los detalles y advertencias incluidas en el manual de usuario y siga las instrucciones. Utilice este manual de usuario para el modelo indicado en la portada.



- Lea las instrucciones.

Explicación de los símbolos

A lo largo del presente manual del usuario se utilizan los siguientes símbolos:



PELIGRO!

- Advertencia para evitar descargas eléctricas.



PELIGRO!

- Advertencia para evitar el peligro de incendio.



ADVERTENCIA!

- Advertencia de situaciones peligrosas para la vida o las propiedades.



ADVERTENCIA!

- Advertencia sobre superficies calientes.



ADVERTENCIA!

- Advertencia sobre el riesgo de quemaduras



NOTA

- Información de importancia o sugerencias útiles acerca del uso.



Los materiales de embalaje de su secadora han sido fabricados con materiales reciclables de acuerdo con las normas nacionales sobre medio ambiente.

No deposite los materiales de embalaje con los demás residuos domésticos. Llévelos a los puntos de recogida de materiales de embalaje designados por las autoridades locales.



Este producto ha sido fabricado utilizando la última tecnología en condiciones favorables al medio ambiente.

1 Instrucciones importantes para la seguridad y el medio ambiente



NOTA

- Esta sección contiene información sobre seguridad que le ayudará a protegerse frente a los riesgos de lesiones personales o de daños a la propiedad. La no observancia de estas instrucciones invalidará la garantía.

1.1 Seguridad general



ADVERTENCIA!

- La secadora puede ser utilizada por niños a partir de 8 años de edad y por personas que sufren discapacidades físicas, sensoriales o mentales o que carecen de experiencia y conocimiento, siempre y cuando estén supervisados o capacitados para usar el aparato de forma segura y sean conscientes de los riesgos. Los niños no deben jugar con el electrodoméstico. Los niños no pueden realizar tareas de limpieza y mantenimiento a menos que estén bajo la supervisión de un adulto. Mantener alejados a los niños menores de 3 años excepto que se les vigile.
- No se deben quitar los pies ajustables. No se debe intentar reducir el espacio que hay entre la secadora y el suelo con materiales como alfombras, madera y cinta. Esto puede ser riesgo de avería.



ADVERTENCIA!

- Siempre deje en manos del **Servicio técnico autorizado** las tareas de instalación y reparación. El fabricante declina toda responsabilidad por los posibles daños derivados de la realización de las mencionadas tareas por parte de personal no autorizado.
- Nunca lave la secadora derramando agua sobre ella, ya que existe riesgo de descarga eléctrica.

Para los productos con función de vapor:



ADVERTENCIA!

- Utilice únicamente agua destilada o agua condensada en el depósito de agua de la máquina en programas con vapor. No utilice agua de la red o aditivos. Cuando se utiliza agua condensada en el depósito de agua, se debe filtrar y eliminar de las fibras.
- No abra la puerta cuando se estén ejecutando programas de vapor. El agua caliente puede ser expulsada.
- Antes de poner la ropa en un programa de vapor, las manchas en las prendas deben ser removidas.



ADVERTENCIA!

- Usted solo puede poner la ropa que no está sucia o manchada, pero permeada con un olor desagradable en el programa de vapor (eliminación de olores).
- No utilice juegos de limpieza en seco ni materiales adicionales en un programa de vapor ni en ningún programa

1.1.1 Seguridad eléctrica



PELIGRO!

- **Cuando se instala la secadora, es importante seguir las instrucciones sobre seguridad eléctrica durante el proceso de conexión eléctrica.**
- **El aparato no debe ser suministrado a través de un dispositivo de conmutación externo, tal como un temporizador ni ser conectado a un circuito que se enciende y apaga regularmente por el servicio eléctrico.**
- Conecte la secadora a una toma de corriente provista de toma de tierra y protegida por un fusible de la capacidad indicada en la tabla de especificaciones técnicas. Tenga en cuenta que la instalación de toma de tierra de su hogar debe realizarla un electricista cualificado. Nuestra empresa no se hace responsable de cualquier daño que pueda derivarse del uso de la secadora sin una conexión a tierra que cumpla con la legislación local vigente.



PELIGRO!

- La tensión y protección por fusible permitida se indica en la paca de especificaciones técnicas.
- La tensión especificada debe ser igual a la de la tensión de la red eléctrica.
- Desenchufe la secadora cuando no esté en uso. Desenchufe la secadora del suministro eléctrico durante las tareas de instalación, mantenimiento, limpieza y reparación.
- No toque el enchufe con las manos húmedas. Nunca desenchufe la secadora tirando del cable, tire siempre del enchufe.
- Con el fin de reducir el riesgo de incendio y descarga eléctrica, no utilice alargadores, ladrones o adaptadores para conectar la secadora a la red eléctrica.
- El enchufe del cable de alimentación debe quedar accesible tras la instalación.
- **Si el cable de alimentación está dañado, se deberá informar al Servicio técnico autorizado.**
- **Si la secadora presenta algún defecto, no la utilice hasta que no la haya reparado un técnico del servicio autorizado. ya que existe riesgo de descarga eléctrica.**

1.1.2 Seguridad de producto



PELIGRO!

Puntos que hay que tener en cuenta para evitar el riesgo de incendio:

La ropa y los artículos que se especifican aquí abajo no se deben secar en la secadora debido a que existe riesgo de incendio.

- Prendas de ropa sin lavar
- Los artículos con manchas de aceites de cocina, acetona, alcohol, aceites combustibles, keroseno, quitamanchas, trementina, parafina o limpiadores de parafina deben lavarse en agua caliente con abundante detergente antes de secarse en la secadora.

Por esta razón, los artículos que tengan las manchas arriba descritas se deben lavar muy bien, para ello utilice el detergente adecuado y elija una temperatura de lavado alta.

La ropa y los artículos especificados abajo no se deben secar en la secadora debido al riesgo de incendio:

- Las prendas o almohadas rellenas de gomaespuma (espuma de látex), los gorros de ducha, los tejidos resistentes al agua, los materiales con refuerzos de caucho y las almohadillas de gomaespuma.



ADVERTENCIA!

- No pare la secadora antes de que finalice el programa. Si tiene que hacerlo, retire toda la colada rápidamente y extiéndala para que se enfríe.



DANGER!

- Prendas que se hayan lavado con productos químicos industriales. Artículos como mecheros, cerillas, monedas, piezas metálicas, agujas, etc., pueden estropear el tambor o provocar problemas de funcionamiento. Por lo tanto, revise la ropa que vaya a introducir en la secadora.

La ropa que no se haya lavado adecuadamente puede incendiarse por sí sola e incluso después de que haya finalizado el secado.

- Procure que haya una ventilación suficiente para evitar la acumulación en la sala de gases expelidos por aparatos que consuman otros tipos de combustibles, incluidas las llamas abiertas, debido al efecto contraproducente que se puede crear.



ADVERTENCIA!

- No seque en la secadora ropa interior que contenga refuerzos metálicos. La secadora se puede estropear si se sueltan o se rompen esos refuerzos de metal durante el proceso de secado.



NOTA

- Utilice suavizantes y productos similares de acuerdo con las instrucciones de los fabricantes. Limpie siempre el filtro de pelusa antes o después de cada carga. No utilice nunca la secadora sin tener colocado el filtro de pelusa.



ADVERTENCIA!

- Nunca trate de reparar la secadora por su cuenta. No realice ninguna tarea de reparación o sustitución de piezas en la máquina, incluso aunque posea usted los conocimientos para hacerlo, a menos que así se indique en el manual de instrucciones o en el manual de servicio. Si lo hace, estará poniendo en peligro su vida y la de otras personas.
- No debe haber una puerta con cerradura, corredera o abatible que pueda bloquear la apertura de la puerta de carga en el lugar donde vaya a instalar la secadora.



ADVERTENCIA!

- Instale la secadora en un lugar de su hogar que sea adecuado para su uso (baño, balcón cerrado, garaje, etc.).
- No permita que sus mascotas entren en la secadora. Mire el interior de la secadora antes de ponerla en marcha.
- No se apoye en la puerta de carga de la secadora cuando esté abierta, podría caerse.
- Se debe evitar la acumulación de pelusa en la secadora.

1.2 Montaje sobre una lavadora

- Para el uso de la secadora encima de una lavadora, es preciso colocar una pieza especial de fijación entre las dos máquinas. Dicha pieza debe ser instalada por el servicio técnico autorizado.
- El peso total de la lavadora y la secadora (a plena carga) cuando están colocadas una encima de la otra alcanza aproximadamente los 180 kg. Asegúrese de instalar los aparatos sobre un suelo sólido y dotado de una capacidad de carga suficiente.



ADVERTENCIA!

- La lavadora no se puede colocar sobre la secadora. Tenga en cuenta los puntos descritos antes durante la instalación de la lavadora.

Tabla para la instalación de lavadora y secadora				
Profundidad de la secadora	Profundidad de la lavadora			
	62 cm	60 cm	54 cm	< 50 cm
54 cm	Se puede instalar		No se puede instalar	
60 cm	Se puede instalar		No se puede instalar	

1.3 Uso previsto

- La secadora ha sido diseñada para uso doméstico. No debe emplearse con fines comerciales y sólo debe utilizarse para su uso previsto.
- Utilice la secadora sólo para secar prendas cuyas etiquetas indiquen que son aptas para ello.
- El fabricante declina cualquier responsabilidad relacionada con un uso incorrecto o con el transporte.
- La vida útil de la secadora es de 10 años. Durante ese periodo, podrá disponer de recambios originales para el adecuado funcionamiento de la secadora.

1.4 Seguridad infantil

- Los materiales de embalaje son peligrosos para los niños. Mantenga los materiales de embalaje fuera del alcance de los niños.
- Los aparatos eléctricos son peligrosos para los niños. Mantenga a los niños alejados de la secadora cuando ésta esté en funcionamiento y no permita que la manipulen. Utilice el bloqueo para niños para evitar que manipulen la secadora.

	NOTA
El bloqueo para niños está en el panel de control. (Ver Bloqueo para niños)	

- Mantenga la puerta de carga cerrada

aunque la secadora no esté funcionando.

1.5 Conformidad con la normativa WEEE y eliminación del aparato al final de su vida útil:



Este producto es conforme con la directiva de la UE sobre residuos de aparatos eléctricos y electrónicos (WEEE) (2012/19/UE). Este producto incorpora el símbolo de la clasificación selectiva para los

residuos de aparatos eléctricos y electrónicos (WEEE). Este aparato se ha fabricado con piezas y materiales de primera calidad, que pueden ser reutilizados y son aptos para el reciclado. No se deshaga del producto junto con sus los residuos domésticos normales y de otros tipos al final de su vida útil. Llévelo a un centro de reciclaje de dispositivos eléctricos y electrónicos. Solicite a las autoridades locales información acerca de dichos centros de recogida.

1.6 Cumplimiento de la directiva RoHS:

El producto que ha adquirido es conforme con la directiva de la UE sobre la restricción de sustancias peligrosas (RoHS) (2011/65/UE). No contiene ninguno de los materiales nocivos o prohibidos especificados en la directiva.

1.7 Información sobre el embalaje

El embalaje del aparato se fabrica con materiales reciclables, de acuerdo con nuestro Reglamento Nacional sobre Medio Ambiente. No elimine los materiales de embalaje junto con los residuos domésticos o de otro tipo. Llévelos a un punto de recogida de materiales de embalaje designado por las autoridades locales.

1.8 Especificaciones técnicas

ES

Altura (ajustable)	85,6 cm / 86,6 cm*
Ancho	59,7 cm
Profundidad	58,4 cm
Capacidad (máx.)	8 kg**
Peso neto (\pm 4 kg)	32 kg
Voltaje	Ver etiqueta de tipo***
Potencia nominal de entrada	
Código de modelo	

* Altura mín.: altura con los pies ajustables cerrados.

Altura máx.: altura con los pies ajustables abiertos al máximo.

** Peso de la ropa antes del lavado.

*** La etiqueta de tipo se encuentra detrás de la puerta de carga.



NOTA

- Las especificaciones técnicas de la secadora pueden cambiar sin previo aviso para mejorar la calidad del producto.
- Las ilustraciones de este manual son esquemáticas y podrían no corresponderse exactamente con su producto.
- Los valores indicados en los marcadores de la secadora o en el resto de la documentación que la acompaña se obtienen en laboratorio de acuerdo con estándares pertinentes. Dichos valores podrían variar en función de las condiciones ambientales y de funcionamiento de la secadora.





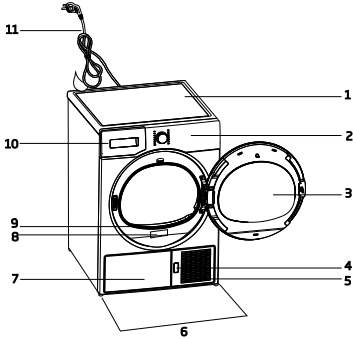

2 Su secadora

2.1 Visión de conjunto

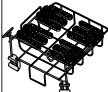

1. Panel superior
2. Panel de control
3. Puerta de carga
4. Botón de apertura de la placa a presión
5. Rejillas de ventilación
6. Patas ajustables
7. En los modelos donde el tanque se coloca debajo, el tanque de agua está dentro del tablero del dedo del pie
8. Etiqueta de tipo
9. Filtro de pelusa
10. Cajón del tanque de agua (en modelos donde el tanque se coloca arriba)
11. Cable de corriente

2.2 Contenido del paquete

	1. Manguera de desagüe*		5. Manual del usuario del cesto de secado*
	2. Esponja de repuesto del cajón de filtro*		6. Contenedor de llenado de agua*
	3. Manual de usuario		7. Agua pura*
	4. Cesto de secado*		8. Grupo de cápsulas de fragancia*

*Se puede suministrar con su máquina dependiendo de su modelo.

3 Instalación

Consulte al agente de servicio técnico autorizado más cercano los detalles del procedimiento de instalación de su producto.



NOTA

- La preparación de la ubicación y la instalación eléctrica del aparato es responsabilidad del usuario.



PELIGRO!

- Deje la instalación y las conexiones eléctricas en manos de personal cualificado.



ADVERTENCIA!

- Antes de la instalación, realice una inspección visual para comprobar si el producto presenta algún defecto. Si así fuera, no instale el producto. Los productos dañados pondrán en riesgo su seguridad.

3.1 Ubicación adecuada para la instalación

- Instale su secadora en posición estable y nivelada, en un lugar en donde no haya peligro de congelación.
- Asegúrese de que la secadora esté ubicada en un entorno bien ventilado y sin polvo.
- No tapone los conductos de aire situados delante y debajo de la secadora con materiales tales como alfombras de pelo o listones de madera.
- No coloque la secadora sobre alfombras de pelo o superficies similares.
- No instale el producto detrás de una puerta provista de cerradura, una puerta corredera o una puerta abisagrada que al abrirse pudiera golpear la máquina.
- Una vez instalado el producto, deberá permanecer en el mismo lugar en el que se hayan realizado las conexiones. Al instalar el producto, asegúrese de que su pared trasera no esté en contacto con ningún objeto (grifos, enchufe, etc) y también de que su ubicación va a ser permanente.



PELIGRO!

- No coloque la secadora encima del cable de alimentación.
- Deje una distancia de separación de al menos 1,5 cm con respecto a las paredes de otros muebles.

3.2 Manguera de ventilación y conexión (para productos que disponen de respiradero de salida)

La manguera de ventilación realiza la evacuación del aire del interior de la secadora. La secadora provista de respiradero dispone de una salida de aire.

Pueden utilizarse tuberías de acero inoxidable o aluminio en lugar de una manguera. El diámetro de la tubería debe ser de un mínimo de 10 cm.

La siguiente tabla muestra las longitudes máximas de mangueras y tuberías.

	Manguera	Tubería
Longitud máxima	4 m	5 m
1 codo de 45°	-1.0 m	-0.3 m
1 codo de 90°	-1.8 m	-0.6 m
1 codo de 90° corto		-2.7 m
1 conducto de pared	-2,0 m	-2,0 m



NOTA

- La longitud de los codos y otros conductos utilizados debe restarse de la longitud máxima antes mencionada.

Para conectar una manguera de ventilación:

1. Conecte la manguera de salida de aire a la pieza espaciadora de la manguera girándola en el sentido contrario al de las agujas del reloj.
2. Agregue extensiones a la manguera de la manera mostrada.



NOTA

- No se recomienda dejar que el aire húmedo procedente de la secadora vaya a parar a la estancia, ya que sus paredes y los muebles presentes en ella podrían sufrir daños.
- La manguera de ventilación puede conducirse al exterior a través de una ventana o bien puede conectarse a la salida de ventilación del cuarto de baño.
- La manguera de salida de aire debe encaminarse directamente al exterior. Debe haber el menor número de codos posible a fin de no entorpecer la ventilación.
- Con el fin de evitar la acumulación de agua en la manguera, asegúrese de que ésta no quede plegada en el suelo.

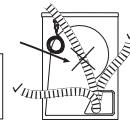
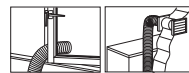
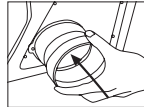

PELIGRO!

- No conecte la manguera de ventilación a la chimenea de una estufa o de un hogar.
- No utilice la secadora al mismo tiempo que aparatos de calefacción tales como estufas de carbón o gas. El flujo de aire podría hacer que la chimenea prendiese.

3.3 Pies ajustables

Para que su secadora funcione de forma silenciosa y sin vibraciones, debe estar colocada de forma nivelada y equilibrada sobre sus pies. Los pies situados en la parte delantera de la secadora son regulables. Equilibre la secadora ajustando los pies.

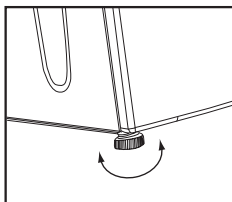

1. Afloje los pies con la mano.
2. Ajuste los pies hasta que la secadora esté bien nivelada y firme sobre el suelo.



NOTA

- No utilice ninguna herramienta para aflojar los pies regulables, ya que podría dañarlos.
- Nunca desenrosque los pies regulables de su alojamiento.
- Junto con el manual del usuario de Puede solicitar estas dos piezas de plástico a un servicio técnico autorizado, con el número de pieza 2951620100. Estos tapones evitan que la máquina resbale cuando se encuentra sobre superficies mojadas y deslizantes. Puede colocar las citadas piezas en las patas delanteras presionando hasta que encajen.

3.4 Transporte de la secadora

1. Desenchufe la secadora de la red eléctrica.
2. Retire las conexiones de desagüe (si fue realizada) y de evacuación de humos.
3. Evacúe toda el agua que pudiera quedar en la máquina antes de transportarla.

3.7 Cambio de la bombilla

En caso de utilizar bombillas en la secadora Deberá acudir al servicio técnico para cambiar la bombilla LED de la secadora. La(s) bombilla(s) empleadas en la secadora no son aptas para la iluminación del hogar. Sólo están diseñadas y sirven para ayudar al usuario a colocar la colada en la secadora, de forma cómoda. Las lámparas utilizadas en este aparato deben resistir condiciones físicas extremas como vibraciones y temperaturas por arriba de los 50 °C.

4 Preparación

4.1 Prendas adecuadas para el secado en la secadora

Siga siempre las indicaciones de las etiquetas de la prenda. Secar sólo la ropa que contenga una etiqueta que indique que es apta para secar en secadora.

4.2 Prendas no adecuadas para el secado en la secadora



Los artículos con este símbolo no deben secarse en la secadora.



NOTA!

- No se pueden secar a máquina tejidos delicados bordados, lana, prendas de seda, tejidos delicados y valiosos, elementos herméticos y cortinas de tul.

4.3 Preparación de la secadora para el secado

- Es posible que la colada quede enmarañada tras el lavado. Separe las prendas antes de introducirlas en la secadora.
- Seque las prendas que tienen accesorios metálicos, como cremalleras, al revés.
- Cierre las cremalleras, los ganchos, las hebillas y los botones de sábanas.

4.4 Consideraciones para ahorrar energía:

- Cuando lave su colada, centrifúguela a la máxima velocidad posible. De esta manera acortará el tiempo de secado y por lo tanto reducirá el consumo de energía.
- Clasifique su colada según el tipo y grosor de las prendas. Seque juntas las prendas del mismo tipo. Por ejemplo, los paños de cocina finos y los manteles se secan antes que las toallas de baño gruesas.
- Siga las instrucciones del manual del usuario para la selección de programas.
- No abra la puerta de carga de la máquina durante el proceso de secado a no ser que sea necesario hacerlo. Si realmente necesita abrir la puerta de carga, no la

deje abierta durante periodos demasiado prolongados.

- No añada ropa húmeda mientras la secadora está funcionando.
- Para modelos con unidad de condensador: limpie el condensador una vez al mes o después de cada 30 operaciones periódicamente.
- Limpie el filtro periódicamente cuando haya una acumulación de aire visible en él o cuando el símbolo se encienda, si hay un símbolo de advertencia de limpieza del cajón del filtro disponible.
- Para modelos con unidad de descarga de humo: cumpla con las instrucciones de conexión de descarga de humo y limpie la chimenea.
- Durante el proceso de secado, ventile bien el cuarto donde está funcionando su secadora.

4.5 Capacidad de carga correcta

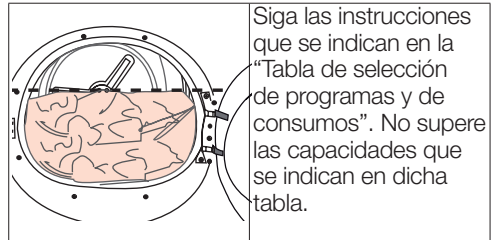

Los pesos que se indican a continuación son meramente orientativos.

Colada	Peso aproximado (gr)*	Colada	Peso aproximado (gr)*
Cubrecamas de algodón (dobles)	1500	Blusas	150
Cubrecamas de algodón (individuales)	1000	Camisas de algodón	300
Sábanas (dobles)	500	Camisas	250
Sábanas (individuales)	350	Vestidos de algodón	500
Manteles grandes	700	Vestidos	350
Manteles pequeños	250	Tejanos	700
Servilletas de té	100	Pañuelos (10 unidades)	100
Toallas de baño	700	Camisetas	125
Toallas de mano	350		

*Peso de la ropa antes del lavado.

5 Operación del producto

5.1 Panel de mandos

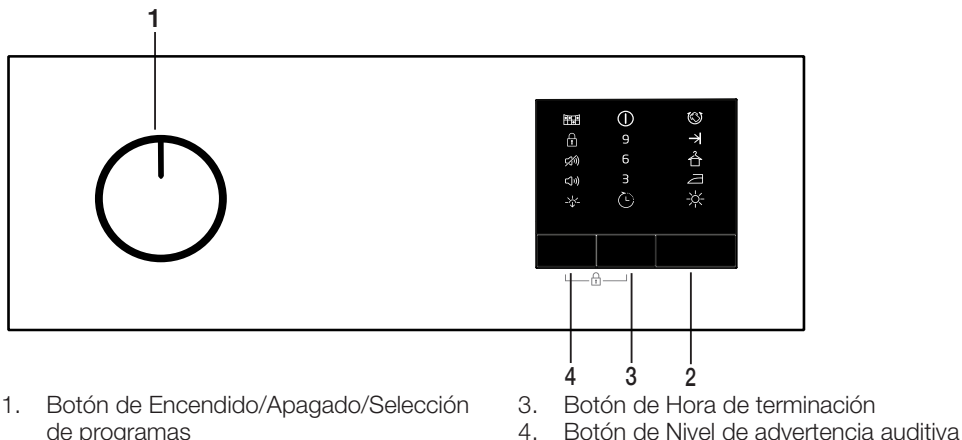

5.2 Símbolos



5.3 Preparación de la máquina secadora

- Enchufe la secadora.
- Abra la puerta de carga.
- Coloque la ropa en la secadora sin atascarla.
- Empuje y cierre la puerta de carga.

Seleccione el programa deseado con la perilla de selección Encendido/Apagado/Selección de programas, la máquina se encenderá.

NOTA!

- Seleccionar el programa utilizando el botón Encendido/Apagado/Selección de programas no significa que el programa se ha iniciado. Pulse el botón de Inicio/ En espera para comenzar el programa.

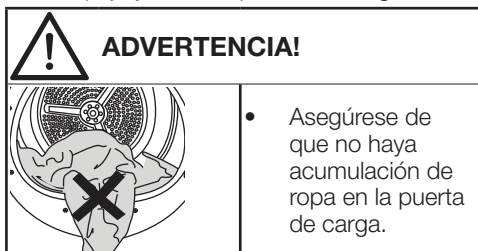

5.4 Selección de programas y tabla de consumo

ES				
Programas	Descripción del Programa	Capacidad (kg)	Velocidad de centrifugado de la lavadora (rpm)	Tiempo de secado (minutos)
Secado de algodón para planchar	Puede secar la ropa de algodón para ser planchada en este programa para obtener la ropa ligeramente húmeda para facilitar el planchado. (Camisa, camiseta, mantel, etc.)	8	1000	115
Sequedad Económica de Algodón	Usted puede secar toda la ropa de algodón en este programa. (Camiseta, pantalones, pijamas, ropa de bebé, ropa interior, ropa de cama, etc.) Usted puede poner su ropa en el armario sin planchar.	8	1000	155
Secado de algodón para armario	Usted puede utilizar este programa para el secado adicional de ropa gruesa como pantalones o chándal. Puede poner su ropa en el armario sin planchar.	8	1000	165
Algodón extra seco	Usted puede secar la ropa gruesa de algodón en este programa como toallas, albornoz, etc Usted puede poner su ropa en el armario sin planchar.	8	1000	170
Secado de sintéticos para planchar	Puede secar la ropa sintética para ser planchada en este programa para obtener la ropa ligeramente húmeda para facilitar el planchado. (Camisa, camiseta, mantel, etc.)	3,5	800	40
Secado de sintéticos para armario	Usted puede secar toda la ropa sintética en este programa. (Camisa, camiseta, ropa interior, mantel, etc.) Usted puede poner su ropa en el armario sin planchar.	3,5	800	50
Pantalones tejanos	Usted puede secar pantalones, faldas, camisas o chaquetas en este programa.	4	1200	90
Atnaujinti (vilnos atnaujinimas)	Vėdina dešimt minučių be karšto oro pūtimo. Galite vėdinti medvilninius ir lininius drabužius, kurie ilgą buvo laikomi, kad juose neliktų kvapo. Šią programą galite naudoti vėdinti ir suminkštinti vilnonius audinius, kuriuos galima skalbti skalbimo mašinoje. Nenaudokite pilno džiovinimo.	-	-	10
Programas temporizados	Puede elegir entre programas de tiempo de 10,30 minutos para alcanzar el nivel deseado de secado a baja temperatura. En este programa, la secadora tiene una duración de la hora fijada independientemente de la sequedad de la ropa.	-	-	-
Exterior/Deportes (Goretex)	Uselo para secar la ropa hecha de tela sintéticas, de algodón o de tela mixta o productos a prueba de agua, tales como una chaqueta funcional, impermeable, etc. Antes de secar voltear al revés la ropa.	2	1000	50

Tejidos mixtos(Diario)	Con este programa podrá secar tanto prendas de algodón como sintéticas. Se puede secar en este programa la ropa deportiva y de fitness.	4	1000	85
Higiene +	Es un programa a largo plazo que se puede utilizar para la ropa que necesita higiene (tal como ropas de bebé, toallas, ropa interior, etc.). La higiene se proporciona gracias a la alta temperatura. ((Šiā programā patvirtino Anglijos Britų fondas (Allergy UK).))	5	800	170
Prendas delicadas	Seca las camisas de una manera más delicada, y forma menos arrugas facilitando así el planchado.	1,5	1200	28
Expreso	Puede usar este programa para secar prendas de algodón previamente centrifugadas a altas velocidades en su lavadora.	0,5	1200	35

Consumo energético

Programas	Capacidad (kg)	Velocidad de centrifugado de la lavadora (rpm)	Porcentaje aproximado de humedad restante	Consumo energético kWh
Sequedad Económica de Algodón*	8	1000	60%	4,84
Algodón listo para planchar	8	1000	60%	3,75
Prendas sintéticas listas para vestir	3,5	800	40%	1,99
	"Sequedad Económica de Algodón Programme" que se utiliza a carga completa y o a carga parcial es el programa estándar de secado al que se refiere la información en la etiqueta y la ficha; este programa es apropiado para secar ropa húmeda normal de algodón y es el programa más eficiente en términos de consumo de energía.			

* : Programa estándar de etiqueta energética (EN 61121:2012)

Todos los valores de la tabla se determinan de acuerdo con la norma EN 61121:2012. Los valores de consumo pueden variar de los valores en la tabla en función del tipo de ropa, revoluciones para escurrir, las condiciones ambientales y los cambios en el voltaje eléctrico.



Allergy UK yra Britų alergijos asociacijos prekės ženklas. Patvirtinimo skydas sukurtas tam, kad žmonėms teiktų rekomendacijų apie produktą, kuriame nėra / yra mažiau / yra

pašalinami alergenai arba reikšmingai sumažinamas alergeno kiekis aplinkoje, kurioje yra alergiškų pacientų. Juo siekiama padėti identifikuoti produktus kaip mokslškai patikrintus ir patvirtintus kaip duodančius apčiuopiamą rezultatą.

5.5 Funciones auxiliares

Advertencia sonora

La secadora produce advertencias audibles cuando se completa el programa. Si no desea hacer una advertencia audible, presione el botón "Zumbador". Cuando pulse el botón zumbador, se encenderá una luz y no se emitirá ninguna advertencia audible cuando finalice el programa.



NOTA!

- Puede seleccionar esta función antes o después de iniciar el programa.

Hora de terminación

Si prefiere secar su ropa más tarde, puede retrasar la hora de inicio del programa hasta 3 horas, 6 horas o 9 horas utilizando la función de Fin diferido.

Abra la puerta de carga y coloque la ropa. Seleccione el programa de secado.

Pulse el botón de selección de la duración de terminación y establezca la duración de retraso que desea. Cuando se pulsa el botón Hora de terminación una vez, se selecciona 3 horas de retardo y el indicador de retardo se encenderá. Si vuelve a pulsar el mismo botón, se seleccionará el retardo de 6 horas y al pulsar la tercera vez, se seleccionará el retardo de 9 horas. Si vuelve a pulsar el botón Hora de terminación, cancelará el retardo.

Una vez finalizada la selección de Hora de terminación, se iniciará el funcionamiento retardado del programa seleccionando pulsando el botón "Inicio/En espera".



NOTA!

- Puede agregar o quitar la ropa dentro del tiempo de terminación. Al final de la cuenta regresiva para el comienzo del Fin diferido, el indicador de advertencia de Fin diferido se apagará y se iniciará el secado.

Cambiar la Hora de terminación

Si desea cambiar el tiempo durante la cuenta atrás:

Cancele el programa girando el botón Encendido/Apagado/Selección de programas. Seleccione el programa que desee y repita el proceso de selección del tiempo de terminación.

Cancelar la función de tiempo de terminación

Si desea cancelar la cuenta regresiva del tiempo de terminación y comenzar el programa inmediatamente:

Cancele el programa girando el botón Encendido/Apagado/Selección de programas. Seleccione el programa que desee y presione el botón Inicio/En espera.

5.6 Indicadores de advertencia



NOTA!

- Los indicadores de advertencia pueden variar dependiendo del modelo de su secadora.

Limpeza del filtro

Quando se completa el programa, se enciende el indicador de advertencia para la limpieza del filtro.

5.7 Iniciar el programa

Pulse el botón de Inicio/En espera para comenzar el programa.

El indicador de secado se encenderá, indicando que el programa ha comenzado.

5.8 Bloqueo para niños

La máquina cuenta con un bloqueo para niños que impide que el flujo del programa de la máquina se vea afectado cuando se pulsaran los botones durante un programa. Cuando el bloqueo para niños está activo, todos los botones del panel se desactivan excepto el botón de Encendido/Apagado/Selección de programas.

Presione simultáneamente los botones Hora de terminación y Zumbador para 3 botones para activar el bloqueo infantil.

El bloqueo para niños debe ser desactivado para poder empezar un nuevo programa después de que termine el programa actual o para ser capaz de interferir con el programa actual. Para desactivar el bloqueo para niños, mantenga pulsados los mismos botones durante 3 segundos.



NOTA!

- Cuando el bloqueo para niños está activado, se encenderá el indicador de advertencia del bloqueo para niños en la pantalla.
- El Bloqueo para niños se desactiva cuando la máquina se apaga y se vuelve a encender con el botón de Encendido/Apagado/Cancelar.

Cuando el bloqueo para niños está activo: Cuando la secadora está en funcionamiento, o en espera, los símbolos del indicador no cambiarán al cambiar la posición del botón de selección de programa.



NOTA!

- Cuando la secadora funciona y el bloqueo para niños está activo, emite dos pitidos cuando se gira el mando de selección de programa. Si el bloqueo para niños se desactiva sin devolver el mando de selección de programas a su posición anterior, el programa finalizará debido al cambio en la posición de la perilla de selección de programa.

5.9 Cambiar el programa después de haber iniciado

- Usted puede cambiar el programa que seleccionó para secar su ropa con un programa diferente después de que la máquina de secado comience a funcionar
- Por ejemplo, seleccione el programa Secado extra girando la perilla de selección Encendido/Apagado/Selección de programas para seleccionar Secado extra en lugar de Secado planchado.

Pulse el botón de Inicio/En espera para comenzar el programa.

Adición y retirada de ropa durante la espera

- Si desea añadir o quitar ropa después de haber iniciado el programa de secado:
- Pulse el botón Inicio/En espera para poner la máquina en el modo de espera. El proceso de secado se detendrá.
- Abra la puerta de carga en posición de espera, y cierre la puerta después de añadir o quitar ropa.
- Pulse el botón de Inicio/En espera para comenzar el programa.



NOTA!

La ropa añadida después de que la operación de secado ha comenzado podría causar que la ropa seca en el interior de la máquina se mezcle con la ropa mojada y que la ropa continúe mojada después de que la operación haya terminado.

Añadir o quitar la ropa durante el secado puede repetirse tantas veces como desee. Pero esta operación interrumpe continuamente la operación de secado, aumentando así la duración del programa y el consumo de energía. Por lo tanto, se recomienda añadir las prendas antes de iniciar el programa.

Si un nuevo programa se selecciona cambiando la posición de la perilla de Selección de programas mientras la secadora está en espera, el programa en ejecución se detendrá.



ADVERTENCIA!

- No toque la superficie interior del tambor mientras que añade o quita ropa durante un programa en ejecución. La superficie del tambor está caliente.

5.10 Cancelar el programa

Si desea cancelar el programa y poner fin a la operación de secado por cualquier motivo después de que la máquina fue puesta en marcha, pulse el botón de Encendido/Apagado/Cancelar.



ADVERTENCIA!

El interior de la máquina secadora debe estar extremadamente caliente al cancelar el programa durante el funcionamiento de la máquina, así que ejecute el programa de enfriar para permitir que se enfríe.

5.11 Fin del programa

Al final del programa, los símbolos de advertencia de Limpieza del filtro de fibras en el indicador de seguimiento de los programas se encenderán. La puerta de carga se puede abrir y la secadora estará lista para un segundo ciclo.

Ponga la perilla de selección de Encendido/Apagado/Selección de programas en la posición de Encendido/Apagado para apagar la máquina de secado.



NOTA!

Si la ropa no se quita después de completar el programa, la función de prevención de arrugas se activa durante 2 horas para evitar que la ropa dentro de la máquina se arrugue. Este programa hace girar la ropa en intervalos de 10 minutos para evitar arrugas.

6 Mantenimiento y limpieza

6.1 Filtro de la cubierta

La pelusa y las fibras desprendidas de la colada durante el ciclo de secado son recogidas en el “filtro de la cubierta”.

i NOTA!

- Tales fibras y pelusas se forman por lo general por el uso de las prendas y durante el lavado.
- Limpie siempre el filtro tras cada proceso de secado.
- Puede limpiar el filtro y la zona de alrededor



Figura 1



Figura 2

Para limpiar el filtro:

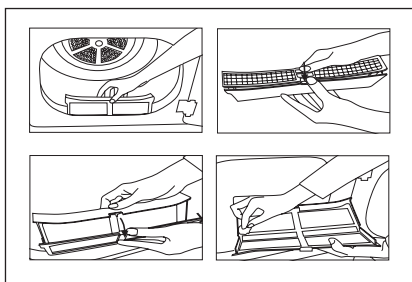
1. Retire la cubierta.
- 2.a) Si la cubierta del filtro del producto puede abrirse tal como se muestra en la figura 1, retire el filtro tirando de él hacia arriba y abra el filtro.
- 2.b) Si la cubierta del filtro del producto se corresponde con la la figura 2, retire el filtro tirando de él hacia arriba.
3. Limpie la pelusa, las fibras y los hilos de algodón que haya tanto en el filtro como en su alojamiento con la mano o con un paño suave.

4. Cierre el filtro y vuelva a colocarlo en su sitio.

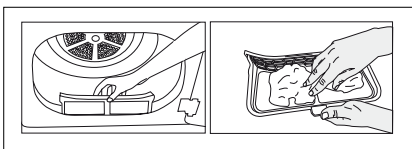
i NOTA!

- Es posible que la superficie del filtro se cubra de suciedad y quede obstruido tras un cierto periodo de uso de la secadora. En tal caso, lave el filtro con agua y séquelo antes de volver a utilizar la máquina.

6.2 Limpieza de los sensores

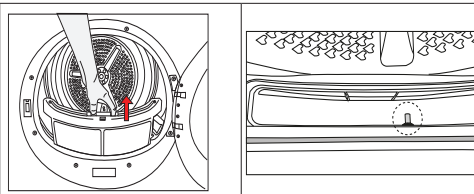

- En la secadora existe un sensor de temperatura para detectar si la ropa está seca o no.
- A fin de limpiar los sensores:
- Abra la cubierta de carga de la secadora.
 - Quite el filtro de pelusas tirando hacia arriba.
 - Limpie el sensor con la mano en caso de que exista alguna acumulación de pelusa.

i NOTA!

- Limpie la superficie metálica de los sensores 4 veces al año.
- No utilice herramientas de metal para limpiar la superficie metálica de los sensores.
- Deje que la secadora se enfríe si aún está caliente debido al proceso de secado.



ADVERTENCIA!

- Jamás utilice disolventes, productos de limpieza o sustancias similares para la limpieza, ya que podrían causar fuego e incluso una explosión.

7 Resolución de problemas

La operación de secado toma demasiado tiempo.

Los poros del filtro de fibra pueden estar obstruidos. >>> Lave el filtro con agua tibia.

El cajón del filtro podría estar obstruido. >>> Limpie la esponja y el paño filtrante (si los hay) en el cajón del filtro. (para los productos con una bomba de calor)

El condensador puede estar bloqueado. >>> Lave el condensador (para los productos con condensador)

Las rejillas de ventilación situadas delante de la máquina pueden estar cerradas. >>> Retire cualquier objeto delante de las rejillas de ventilación que bloquean la ventilación.

La ventilación puede ser inadecuada porque el área en la que está instalada la máquina es demasiado pequeña. >>> Abra la puerta o las ventanas para evitar que la temperatura ambiente suba demasiado.

Una capa de cal puede haberse acumulado en el sensor de humedad. >>> Limpie el sensor de humedad.

Se puede cargar una cantidad excesiva de ropa. >>> No cargue la máquina de secado excesivamente.

El servicio de lavandería podría no haber sido torcido adecuadamente. >>> Realizar una mayor velocidad de torcimiento en la lavadora.

La ropa sale húmeda después del secado.

Un programa no apto para el tipo de lavado puede haber sido usado >>> Revise las etiquetas de mantenimiento en la ropa y seleccione un programa adecuado para el tipo de ropa o utilice programas de tiempo como extra.

Los poros del filtro de fibra pueden estar obstruidos. >>> Lave el filtro con agua tibia.

El condensador puede estar bloqueado. >>> Lave el condensador. (para los productos con un condensador)

El cajón del filtro podría estar obstruido. >>> Limpie la esponja y el filtro (si los hay) en el cajón del filtro (para los productos con una bomba de calor)

Se puede cargar una cantidad excesiva de ropa. >>> No cargue la máquina de secado excesivamente.

El servicio de lavandería podría no haber sido torcido adecuadamente. >>> Realizar una mayor velocidad de torcimiento en la lavadora.

La secadora no se enciende o el programa no se puede iniciar.

La secadora no funciona después de haber sido configurada.

El enchufe de alimentación puede estar desenchufado. >>>

Asegúrese de que el cable de alimentación esté enchufado.

La puerta de carga puede estar abierta. >>> Asegúrese de que la puerta de carga esté bien cerrada.

Es posible que no se haya programado un programa o que no se presione el botón Inicio/En espera. >>> Compruebe que el programa está ajustado y no está en posición de espera.

Se puede activar el bloqueo para niños. >>> Apague el bloqueo para niños.

El programa fue interrumpido prematuramente por alguna razón.

La puerta de carga no está correctamente cerrada. >>>

Asegúrese de que la puerta de carga esté bien cerrada.

Puede haber un corte de energía. >>> Pulse el botón de Inicio/En espera para comenzar el programa.

El tanque de agua podría estar lleno. >>> Vacíe el depósito de agua.

La ropa se ha encogido, endurecido o estropeado.

Un programa adecuado para el tipo de ropa podría no haber sido utilizado. >>> Revise las etiquetas de mantenimiento en la ropa y seleccione un programa adecuado para su tipo.

La iluminación en el interior de la secadora no se enciende. (Para modelos con lámpara)

La secadora puede no estar encendida con el botón de Encendido/Apagado o el programa puede no estar seleccionado para máquinas sin un botón de Encendido/Apagado. >>> Asegúrese de que la secadora esté encendida.

La lámpara puede estar dañada. >>> Póngase en contacto con el Servicio Autorizado para reemplazar la lámpara.

El LED / símbolo de advertencia de limpieza del filtro está encendido / parpadeando.

El filtro de fibras podría no haber sido limpiado. >>> Limpie el filtro.

La ranura del filtro podría estar obstruida con pelusas. >>> Limpie la ranura del filtro.

Una capa de pelusa podría haberse acumulado obstruyendo los poros del filtro de pelusa. >>> Lave el filtro con agua tibia.

El condensador puede estar bloqueado. >>> Lave el condensador.

Hay goteos de agua en la puerta de carga.

Las fibras podrían haberse reunido en los lados interiores de la puerta de carga y la junta de la puerta de carga. >>> Limpie las superficies internas de la puerta de carga y las superficies de la junta de la puerta de carga.

La puerta de carga se abre sola.

La puerta de carga no está correctamente cerrada. >>> Empuje la puerta de carga hasta que se escuche el sonido de cierre.

El LED / símbolo de advertencia del tanque de agua está encendido / parpadea.

El tanque de agua podría estar lleno. >>> Vacíe el depósito de agua.

La manguera de descarga de agua podría haberse caído. >>> Si el producto está conectado directamente a un desagüe de aguas residuales, revise la manguera de drenaje de agua.

El símbolo de vapor parpadea (para los productos con función de vapor)

El depósito de vapor puede estar vacío => Llene el depósito de vapor con agua destilada o condensada.

Los programas de vapor no se encienden (para los productos con una función de vapor)

El depósito de vapor puede estar vacío, el icono de advertencia del depósito de vapor puede encenderse en la pantalla => Llene el depósito de vapor hasta que el icono de vapor se apague.

Las arrugas no se eliminan con el programa de eliminación de arrugas. (para los productos con función de vapor)

Una cantidad excesiva de ropa puede haber sido colocada => Coloque la cantidad especificada de ropa.

El tiempo de aplicación de vapor puede seleccionarse en nivel bajo => Elija un programa con una gran cantidad de vapor. Después de la finalización del programa, la ropa puede haber permanecido en la máquina durante mucho tiempo => Retire la ropa tan pronto como termine el programa y colóquela.

El olor del lavado no se reduce con el programa de eliminación de olores (para los productos con un programa de eliminación de olores)

Una cantidad excesiva de ropa puede haber sido colocada => Coloque la cantidad especificada de ropa.

El tiempo de aplicación de vapor puede seleccionarse en nivel bajo => Elija un programa con una gran cantidad de vapor.



ADVERTENCIA!

- Si el problema persiste después de seguir las instrucciones de esta sección, póngase en contacto con su vendedor o un Servicio Autorizado. Nunca trate de reparar el producto usted mismo.



NOTA!

- En caso de que encuentre un problema en cualquier parte de su electrodoméstico, puede solicitar un reemplazo comunicándose con el servicio autorizado con el número de modelo del dispositivo.
- Operar el electrodoméstico con partes no auténticas puede provocar un mal funcionamiento del mismo.
- El fabricante y el distribuidor no son responsables de los fallos de funcionamiento que resulten del uso de piezas no auténticas.

FICHA DE PRODUCTO

En cumplimiento con el Reglamento Delegado de la Comisión (UE) N° 392/2012

Nombre o marca registrada del proveedor		BEKO
Nombre del modelo		DV8120N 7185901340
Capacidad estipulada (kg)		8
Tipo de secadora de tambor	De Ventilación	•
	Condensador	-
Clase de eficiencia energética ⁽¹⁾		C
Consumo energético anual (kWh) ⁽²⁾		577,1
Tipo de control	Automático	•
	No automático	-
Consumo de energía del programa de algodón estándar con carga completa (kWh)		4,84
Consumo de energía del programa de algodón estándar con carga parcial (kWh)		2,64
Consumo de energía del modo de apagado para el programa de algodón estándar con carga completa, P ₀ (W)		0,5
Consumo de energía del modo sin apagar para el programa de algodón estándar con carga completa, P _L (W)		1,0
Duración del modo sin apagar (min)		30
Programa de algodón estándar ⁽³⁾		
Tiempo de programa del programa de algodón estándar con carga completa, T _{day} (min)		155
Tiempo de programa del programa de algodón estándar con carga parcial, T _{day/2} (min)		85
Tiempo medido de programa para el programa de algodón estándar con carga completa y parcial (T _T)		115
Nivel de potencia acústica para el programa de algodón estándar a carga completa ⁽⁴⁾		67
Empotrado		-

• : Sí - : No

(1) Escala desde A+++ (máxima eficiencia) a D (mínima eficiencia)

(2) Consumo de energía basado en 160 ciclos de secado del programa de algodón estándar con carga completa y parcial, y el consumo de los modos de baja potencia. El consumo real de energía por ciclo dependerá del modo de utilización del aparato.

(3) El "programa de secado de armario ropero para algodón" utilizado con carga total y parcial es el programa de secado estándar con el que está relacionada la información de la etiqueta y la ficha, y es el programa adecuado para el secado normal de ropa de algodón mojada y el programa más eficiente en cuanto al consumo de energía para el algodón.

(4) Valor medio medido — L_{WA} expresado en dB(A) re 1 pW

Leia este manual do utilizador em primeiro lugar!

“Caro Cliente,

Agradecemos a sua preferência pelo produto Beko . Esperamos que o seu produto, o qual foi fabricado com a mais elevada qualidade e tecnologia, lhe proporcione os melhores resultados. Aconselhamos a leitura cuidadosa deste manual e de toda a documentação que acompanha o mesmo, antes de utilizar o produto, e que os mesmos sejam guardados para consulta futura. Se ceder o produto a outra pessoa, o manual deve acompanhar o mesmo. Deve prestar especial atenção a todos os detalhes e advertências mencionados no manual do utilizador e seguir as instruções dadas no mesmo. Utilize este manual para o modelo indicado na capa.”



- Ler as instruções

Explicação dos símbolos

Ao longo deste manual de utilizador são utilizados os seguintes símbolos:



PERIGO!

- Aviso contra choque eléctrico.



PERIGO!

- Aviso contra perigo de incêndio.



AVISO!

- Aviso para situações de perigo respeitantes à vida e à propriedade.



AVISO!

- Aviso contra superfícies quentes.



AVISO!

- Aviso acerca do risco de queimadura.



NOTA

- Informações importantes ou conselhos úteis a respeito da utilização.



Os materiais da embalagem do produto são feitos de materiais recicláveis, de acordo com a nossa Legislação Nacional sobre o Ambiente.

Não elimine os resíduos da embalagem com os resíduos domésticos ou outros tipos de resíduos, leve-os para os pontos de recolha que são recomendados pelas autoridades locais.



1 Instruções importantes sobre segurança e meio-ambiente



NOTA

Esta secção contém informações sobre segurança que ajudarão na proteção de riscos de ferimentos pessoais ou danos materiais. A não-observância dessas instruções poderão invalidar a garantia.

1.1 Segurança geral



AVISO!

A máquina de secar pode ser usada por crianças maiores de 8 anos e por pessoas com capacidades físicas, sensoriais e mentais não totalmente desenvolvidas ou com falta de experiência e conhecimento, desde que sejam supervisionadas ou esclarecidas sobre a utilização segura do produto e os riscos a ela inerentes. As crianças não devem brincar com o produto. As tarefas de limpeza e manutenção não devem ser feitas por crianças, a não ser que supervisionadas por alguém.

- Manter afastadas as crianças com menos de 3 anos a menos que supervisionadas permanentemente.



AVISO!

- Os pés ajustáveis não deverão ser retirados. O espaço entre a máquina de secar e o chão não deve ser reduzido com materiais como carpetes, madeira ou fita. Isto acarretará problemas à máquina de secar.
- Os procedimentos de instalação e reparação devem ser realizados sempre pela **Assistência Técnica Autorizada**. O fabricante não deverá ser responsabilizado por algum dano provocado por procedimentos realizados por pessoas não autorizadas.
- Nunca lave a máquina de secar pulverizando ou vertendo água sobre ela! Há risco de choque eléctrico!

Para os produtos com a função de vapor:



AVISO!

- Usar apenas água destilada ou água condensada no depósito da água da máquina nos programas de vapor. Não usar água corrente ou aditivos. Quando usar a água condensada no depósito da água, a mesma deve ser filtrada e isenta de fibras.
- Não abrir a porta quando o programa de vapor está a ser realizado. Pode ser expelida água quente.
- Antes de colocar a roupa no programa de vapor, as manchas na mesma devem ser removidas.



AVISO!

- Pode apenas colocar no programa do vapor a roupa que não está suja ou com manchas mas que tenha um cheiro desagradável (remoção do cheiro).
- Não usar quaisquer itens de limpeza a seco ou materiais adicionais num programa de vapor ou em qualquer outro programa.

1.1.1 Segurança eléctrica



PERIGO!

- **As instruções de segurança eléctrica deverão ser seguidas enquanto é realizada a ligação eléctrica durante a instalação.**
- **O aparelho não deve ser alimentado através de um dispositivo externo de comutação, como por exemplo um temporizador ou ligado a um circuito que seja normalmente e por conveniência ligado e desligado.**
- Ligue a máquina de secar a uma saída de terra protegida por um fusível que esteja dentro dos valores especificados na placa de características. Chame um electricista qualificado para efectuar a instalação de terra. A nossa empresa não deverá ser responsabilizada por algum dano que possa surgir quando a máquina de lavartiver sido utilizada sem uma ligação à terra de acordo com as normas locais.



PERIGO!

- A voltagem e o fusível permitido estão expressos na placa de características.
- A voltagem especificada placa de características deve ser igual à voltagem eléctrica da sua casa.
- Desligue a máquina de secar da tomada quando não estiver em uso.
- Desligue a máquina de secar da corrente eléctrica durante os trabalhos de instalação, manutenção, limpeza e reparação.
- Não toque na ficha com as mãos molhadas! Nunca puxe pelo cabo para retirar da tomada, mas sempre pela ficha.
- Não use cabos de extensão, fichas múltiplas ou adaptadores para ligar a máquina de secar à electricidade, para que haja um risco mínimo de incêndio ou choque eléctrico.
- O cabo de alimentação deve estar acessível após a instalação.
- **Os cabos eléctricos danificados devem ser substituídos notificando O Serviço de Assistência Autorizado.**
- **Se a máquina de secar estiver com defeito, não deve ser utilizada, excepto de for reparada por um agente da assistência autorizada. Há risco de choque eléctrico!**

1.1.2 Segurança do produto



PERIGO!

- Pontos a ser tomados em consideração para perigo de incêndio:
- As roupas ou itens abaixo especificados não devem ser secos na máquina de secar considerando o perigo de incêndio.
- Peças de roupa sujas não lavadas.
- Peças sujas com óleo, acetona, álcool, gásóleo, querosene, removedores de nódoas, terebentina ou parafina removedores de parafina, devem ser lavadas em água quente com bastante detergente antes de serem secas na máquina de secar.
- Especialmente por esta razão os itens que contêm as nódoas atrás especificadas devem ser muito bem lavados, para tal utilize detergente apropriado e escolha a temperatura alta de lavagem



PERIGO!

- **As roupas ou itens abaixo especificados não devem ser secos na máquina de secar considerando o perigo de incêndio:**
- Vestuário ou almofadas reforçados com esponja de borracha (látex), toucas de banho, têxteis resistentes a água, materiais com reforço de borracha e ombreiras de esponja de borracha.
- Roupas limpas com produtos químicos industriais.
- Itens como isqueiros, moedas, peças metálicas, alfinetes, etc., podem danificar o conjunto do tambor ou podem conduzir a problemas funcionais. Por isso, verifique toda a roupa que carregará na sua máquina de secar.
- Nunca pare a sua máquina de secar antes do programa terminar. Se tiver de fazer isso, retire rapidamente toda a roupa e estenda-a para dissipar o calor.
- As roupas que são lavadas de forma inadequada podem incendiar-se por si mesmas e mesmo incendiar-se depois da secagem ter terminado.
- Deve providenciar uma ventilação adequada para prevenir a exaustão de gases de dispositivos que funcionam com outros tipos de combustível, incluindo a chama aberta a partir da acumulação no compartimento devido ao efeito de contra-exploração.

**AVISO!**

- A roupa interior que contenha reforços metálicos não deverá ser colocada na máquina de secar. A máquina de secar pode ficar danificada se os reforços metálicos se soltarem e quebrarem durante a secagem.

**NOTA**

- Use amaciadores, produtos semelhantes conforme as instruções dos seus fabricantes.
- Limpe sempre o filtro para barbotos antes ou depois de cada carregamento. Nunca utilize a máquina de secar sem ter o filtro para borbotos instalado.

**AVISO!**

- Nunca tente reparar a máquina de secar por conta própria. Não realize qualquer procedimento de reparo ou de substituição no produto, mesmo se souber ou tiver habilidade para isso, a menos que seja claramente sugerido nas instruções sobre o funcionamento ou no manual de assistência publicado. Caso contrário, poderá colocar a sua vida e a dos outros em perigo.
- Não deve existir uma porta bloqueável, deslizante ou com dobradiças que possa bloquear a abertura de carregamento no lugar onde a máquina de secar vai ser instalada.

**AVISO!**

- Instale a sua A máquina de secar em locais adequados para o uso doméstico. (Casa de banho, varanda fechada, garagem, etc.)
- Certifique-se de que os animais domésticos não entrem na máquina de secar. Verifique o interior da máquina de secar antes de funcionar com a mesma.
- Não se apoie na porta de carregamento da sua máquina de secar quando esta está aberta, caso contrário poderá tombar.
- Não se deve permitir a acumulação de fiapos em volta da secadora.

1.2 Montagem sobre uma máquina de lavar

Deve ser utilizado um dispositivo de adaptação entre as duas máquinas ao instalar a máquina de secar sobre uma máquina de lavar. O dispositivo de adaptação deve ser montado por um agente de assistência autorizado. O peso total da máquina de lavar e da máquina de secar - com carga completa - quando são colocadas uma sobre a outra, atinge aprox. 180 quilos. Coloque os produtos sobre um piso sólido que tenha suficiente capacidade de suportar a carga!

**AVISO!**

- A máquina de lava não pode ser colocada sobre a máquina de secar. Preste atenção aos avisos atrás referidos durante a instalação na sua máquina de lavar.

Tabela de instalação para Máquina de Lavar e Máquina de Secar				
Profundidade da máquina de secar	Profundidade da máquina de lavar			
	62 cm	60 cm	54 cm	< 50 cm
54 cm	Pode ser instalada		Não pode ser instalada	
60 cm	Pode ser instalada	Não pode ser instalada		

1.3 Utilização prevista

A máquina de secar destina-se ao uso doméstico. Não é apropriada para uso comercial e não deve ser usada para além daquilo a que se destina.

Use máquina de secar apenas para secar roupas que tenham a indicação na etiqueta. O fabricante declina qualquer responsabilidade pelo uso ou transporte incorrecto.

A vida útil da máquina de secar que adquiriu é de 10 anos. Durante este período, estarão disponíveis peças de reposição originais para funcionar correctamente a máquina de secar.

1.4 Segurança das crianças

Os materiais de embalagem são perigosos para as crianças. Mantenha os materiais de embalagem longe das crianças.

Os produtos eléctricos são perigosos para as crianças. Mantenha as crianças afastadas da máquina quanto esta estiver em funcionamento. Não as deixe mexer na máquina de secar. Use um bloqueio para crianças para evitar que as mesmas mexam na máquina de secar.



NOTA

O bloqueio para crianças encontra-se no painel de controlo. **(Ver Bloqueio para crianças)**

Mantenha a porta de carregamento fechada mesmo quando a máquina de secar não está a ser utilizada.

1.5 Conformidade com o regulamento REEE e eliminação de resíduos



Este produto está em conformidade com a Directiva WEEE da UE (2012/19/EU). Este produto porta um símbolo de classificação para resíduos de equipamentos eléctricos e electrónicos (WEEE).

Este produto foi fabricado com materiais e peças de alta qualidade, que podem ser reutilizados e reciclados. No fim da sua vida útil, não elimine o resíduo com o lixo doméstico normal ou outro lixo. Leve-o a um centro de recolha para reciclagem de equipamentos eléctricos e electrónicos. Consulte as autoridades locais para se informar sobre estes centros de recolha.

1.6 Cumprimento com a Directiva RoHS:

O produto que adquiriu está em conformidade com a Directiva RoHS da UE (2011/65/EU). Ele não contém materiais perigosos e proibidos especificados na Directiva.

1.7 Informações da embalagem

Os materiais de embalagem do produto são fabricados a partir de materiais recicláveis, de acordo com as nossas Normas Ambientais Nacionais. Não elimine os materiais de embalagem junto com o lixo doméstico ou outro tipo de lixo. Encaminhe-os a um ponto de recolha de materiais de embalagem indicado pelas autoridades locais.

1.8 Especificações técnicas

PT

Altura (ajustável)	85,6 cm / 86,6 cm*
Largura	59,7 cm
Profundidade	58,4 cm
Capacidade (máx.)	8 kg**
Peso bruto (\pm 4 kg)	32 kg
Voltagem	Ver chapa de características***
Entrada de potência nominal	
Código do modelo	

* Altura mínima: Altura com pés ajustáveis fechados.

Altura máxima: Altura com pés ajustáveis abertos ao máximo.

** Peso da roupa seca antes da lavagem.

*** A chapa de características encontra-se situada por detrás da porta de carregamento.



NOTA

- As especificações técnica da máquina de secar podem ser alteradas sem aviso para a melhoria da qualidade do produto.
- As figuras neste manual são apenas esquemas e podem não corresponder exactamente ao produto.
- Os valores indicados nas etiquetas do seu produto ou noutra documentação que o acompanha são obtidos em laboratório, dentro de padrões relevantes. Dependendo das condições ambientais e operacionais da máquina de secar, esses valores podem variar.

2 A sua máquina de secar

2.1 Generalidades

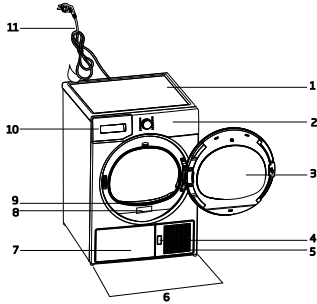

1. Painel superior
2. Painel de controlo
3. Porta de carga
4. Botão de abertura do rodapé
5. Grelhas de ventilação
6. Pés ajustáveis
7. Em modelos em que o depósito está colocado na parte inferior, o depósito de água está dentro do conjunto do rodapé.
8. Etiqueta de classificação
9. Filtro de algodão
10. Gaveta do depósito de água (em modelos em que o depósito está colocado na parte superior).
11. Cabo de alimentação

2.2 Conteúdo da embalagem

	1. Mangueira de escoamento*.		5. Manual do utilizador do cesto de secagem*.
	2. Esponja sobressalente da gaveta do filtro*.		6. Recipiente de enchimento de água*.
	3. Manual do Utilizador		7. Água limpa*.
	4. Cesto de secagem*.		8. Grupo de cápsulas Fragrance*.

*Pode ser fornecido com a sua máquina dependendo do respetivo modelo.

3 Instalação

Consulte o Agente da assistência autorizada mais próximo para a instalação do seu produto.



NOTA

- A preparação do local e a instalação eléctrica do produto é de responsabilidade do cliente.



PERIGO!

- A instalação e as ligações eléctricas devem ser realizadas por pessoal qualificado.



AVISO!

- Antes da instalação, verifique visualmente se o produto tem algum defeito. Se tiver, não deve ser instalado. Produtos danificados poderão trazer riscos à sua segurança.

3.1 Local apropriado para instalação

- Instale o produto em ambientes que não apresentem riscos de congelação e numa posição estável e nivelada.
- Utilize o seu produto num ambiente limpo e bem ventilado.
- Não bloqueie os canais de ventilação na frente e por baixo do produto com materiais tipo tapetes felpudos e placas de madeira.
- Não coloque o seu produto sobre um tapete felpudo ou sobre superfícies semelhantes.
- Não instale o produto atrás de uma porta com trinco, porta deslizante ou porta com dobradiça que possam tocar no produto.
- Uma vez que o produto esteja instalado, deve permanecer no mesmo local onde as instalações foram feitas. Ao instalar o produto, certifique-se de que a parede traseira não toca em nada (torneira, tomada) e preste também atenção ao instalar o produto num local onde ficará permanentemente.



PERIGO!

- Não pouse o produto em cima do cabo de alimentação.
- Mantenha uma distância mínima de 1,5 cm das paredes de outras mobílias.

3.2 Mangueira de ventilação e ligação (para produtos equipados com uma ventilação de saída)

A mangueira de ventilação permite a exaustão do ar do interior da máquina

A secadora por ventilação possui 1 saída de ar. Podem ser usados tubos de alumínio ou de metal inoxidável em vez de uma mangueira. O diâmetro do tubo deve ser no mínimo de 10 cm. Os comprimentos máximos do tubo e da mangueira são dados na tabela abaixo.

	Mangueira	Tubo
Comprimento máximo	4 m	5 m
1 cotovelo 45°	-1.0 m	-0.3 m
1 cotovelo 90°	-1.8 m	-0.6 m
1 cotovelo 90° curto		-2.7 m
1 passagem de parede	-2,0 m	-2,0 m



NOTA

- Cada cotovelo e outras passagens deverão ser deduzidos do comprimento máximo acima mencionado.

Para ligar uma mangueira de ventilação;

1. Ligue a mangueira da saída de ar à peça separadora da mangueira, rodando-a no sentido horário.
2. Realize as passagens da mangueira conforme mostrado abaixo.



NOTA

- A exaustão do ar húmido da secadora para dentro do compartimento é inconveniente. Pode danificar as paredes e a mobília no compartimento.
- A mangueira de ventilação pode ser conduzida para o exterior através de uma janela ou pode ser ligada à saída de ar na casa de banho.
- A mangueira de saída de ar deve ser encaminhada directamente para o exterior. Deve ter poucos cotovelos, para não dificultar a ventilação do ar.
- Para evitar a acumulação de água na mangueira, certifique-se de que ela não está dobrada no chão.

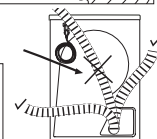
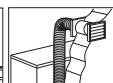
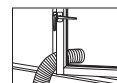
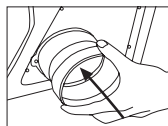

PERIGO!

- A mangueira de ventilação não deverá ser ligada ao exaustor de um fogão ou de uma lareira.
- Não utilize o seu produto ao mesmo tempo que com aquecedores, tais como fogão a gás ou a carvão. O fluxo de ar pode incendiar o exaustor.

3.3 Ajuste dos pés

Para assegurar que o seu produto funcione mais silenciosamente e sem vibrações, deve estar nivelado e equilibrado sobre os seus pés. Os pés frontais do seu produto devem estar ajustados. Equilibre a máquina ajustando os pés.

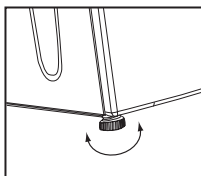

1. Desaperte os pés manualmente.
2. Ajuste os pés até que o produto esteja nivelado e firme no solo.



NOTA

- Não use qualquer tipo de ferramenta para apertar os pés ajustáveis, caso contrário, podem ser danificados.
- Nunca remova os pés ajustáveis dos seus compartimentos.
- Pode adquirir 2 peças de plástico de um Serviço Autorizado com o número da peça 2951620100. Estas peças impedem a sua máquina de deslizar quando ela está colocada em superfícies molhadas ou escorregadias. Pode montar as referidas peças nos pés ajustáveis da frente, encaixando-as e pressionando-as para que prendam na base dos pés.

3.5 Transporte da máquina

1. Desligue a ficha da máquina da tomada.
2. Remova a mangueira de água (se houver) e as ligações ao exaustor.
3. Descarregue completamente a água da máquina antes do transporte.

3.6 Substituir a lâmpada de iluminação

No caso de ser utilizada uma lâmpada de iluminação no secador de roupa

A substituição da Lâmpada/LED utilizada para iluminação do secador de roupa, deve contactar o Serviço de Assistência Autorizado. A(s) lâmpada(s) utilizadas neste aparelho não é (são) adequada(s) para iluminação doméstica. A finalidade desta lâmpada é auxiliar o utilizador a colocar de forma confortável a roupa no interior do secador. As lâmpadas usadas neste aparelho têm de suportar condições físicas extremas como vibrações e temperaturas superiores a 50°C

4 Preparação

4.1 Roupa apropriada para secagem na máquina de secar

Deve respeitar sempre as instruções dadas nas etiquetas do vestuário. Secar no secador apenas o vestuário que tem a indicação na etiqueta de ser adequado para secar no secador.

4.2 Roupa não apropriada para secagem na máquina de secar



Os artigos com este símbolo não devem ser secos no Secador



NOTA

- Tecidos bordados delicados, lã, roupas de seda, roupas delicadas e valiosas, itens impermeáveis e cortinas de tules não são apropriados para secar na máquina.

4.3 Preparação da roupa para a secagem

- A roupa pode ficar emaranhada após a lavagem. Desprenda as roupas antes de as colocar dentro da máquina de secar.
- Roupas secas que possuem acessórios metálicos como fechos de correr, viradas ao contrário.
- Aperte os fechos, ganchos e fivelas e botões metálicos.

4.4 O que pode ser feito para poupar energia

- Centrifuge a sua roupa na velocidade mais alta possível ao lavá-la. Assim, o tempo de secagem é encurtado e o consumo de energia reduzido.
- Separe a roupa de acordo com os tipos e espessuras. Seque juntamente o mesmo tipo de roupa. Por exemplo, os panos de cozinha e toalhas de mesa podem secar mais rápido que toalhas de banho grossas.
- Siga as instruções no manual do utilizador para a selecção do programa.
- Não abra a porta de carregamento da máquina durante a secagem, a menos

que seja necessário. Se tiver mesmo que abrir a porta, procure mantê-la aberta o menos tempo possível.

- Não adicione roupa molhada com a máquina de secar em funcionamento.
- Para modelos com uma unidade de condensador: limpar o condensador uma vez por mês ou após cada 30 operações regularmente.
- Limpar o filtro periodicamente quando existir um conjunto visível de resíduos do ar ou quando o respetivo símbolo acender, se existir um símbolo de aviso de limpeza da gaveta do filtro.
- Para modelos com unidade de caldeira, deve cumprir com as instruções de ligação da caldeira.
- Durante o processo de secagem, arejar o espaço onde o secador de roupa está a funcionar.

4.5 Capacidade correcta de carregamento

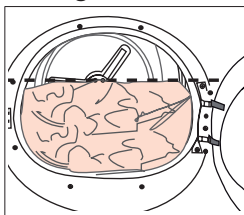

Siga as instruções da “Tabela de selecção do programa e consumo”. Não carregue mais que os valores de capacidade indicados na tabela.

Os seguintes pesos são dados como exemplo.

Roupa	Pesos aproximados (g)*	Roupa	Pesos aproximados (g)*
Colchas de algodão (casal)	1500	Blusas	150
Colchas de algodão (solteiro)	1000	Camisolas de algodão	300
Lençóis (casal)	500	Camisas	250
Lençóis (solteiro)	350	Vestidos de algodão	500
Toalhas de mesa grandes	700	Vestidos	350
Toalhas de mesa pequenas	250	Jeans	700
Guardanapos de chá	100	Lenços (10 peças)	100
Toalhas de banho	700	T-Shirts	125
Toalhas de rosto	350		

* Peso da roupa seca antes da lavagem.

5 Operar com o produto

5.1 Painel de controlo

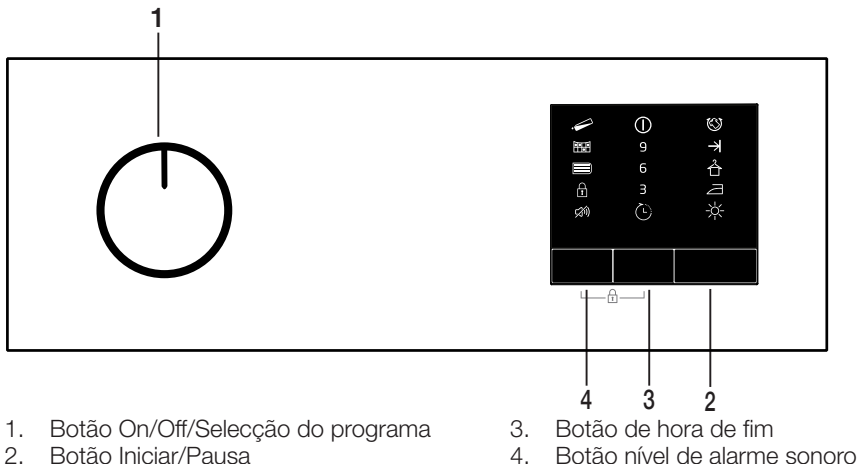

1. Botão On/Off/Seleção do programa
2. Botão Iniciar/Pausa

3. Botão de hora de fim
4. Botão nível de alarme sonoro

5.2 Símbolos

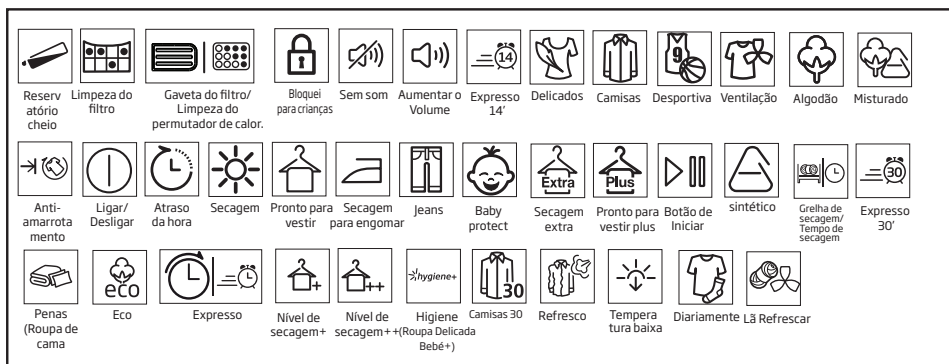

5.3 Preparação da máquina de secar

- Ligar a máquina de secar
- Abrir a porta de carga.
- Colocar a roupa na máquina de secar sem a obstruir.
- Pressionar e fechar a porta de carga.

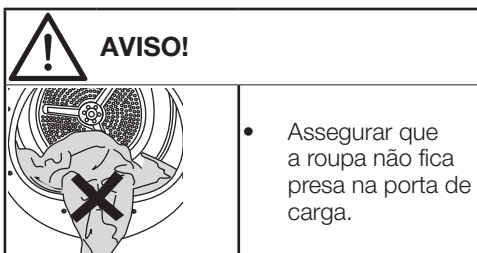

Selecionar o programa pretendido utilizando o botão de selecção On/Off/Programa, a máquina começará a funcionar.

NOTA

Seleção do programa utilizando o botão de selecção On/Off/Programa não significa que o programa tenha sido iniciado. Premir o botão Iniciar / Pausa para iniciar o programa.

5.4 Seleção do programa e tabela de consumo

PT				
Programas	Descrição dos programas	Capacidade (kg)	Velocidade de centrifugação na máquina de lavar (rpm)	Tempo de secagem (minutos)
Algodão Pronto para engomar	Pode secar a sua roupa de algodão neste programa para que possa ser passada a ferro com mais facilidade. (Camisas, T-shirts, toalhas de mesa, etc.)	8	1000	115
Algodão Eco	Pode secar neste programa toda a roupa em algodão (T-shirts, calças, pijamas, roupa de bebé, roupa interior, linho, etc.) Pode colocar a sua roupa no roupeiro sem passar a ferro.	8	1000	155
Algodão Pronto para vestir	Pode usar este programa para uma secagem extra de roupa grossa como calças, fatos de treino. Pode colocar a sua roupa no roupeiro sem passar a ferro.	8	1000	165
Algodão Secagem extra	Pode secar a sua roupa mais grossa de algodão neste programa como toalhas, roupão de banho, etc. Pode colocar a sua roupa no roupeiro sem passar a ferro.	8	1000	170
Sintéticos Pronto para engomar	Pode secar a sua roupa sintética neste programa para que possa estar ligeiramente húmida para passar a ferro com mais facilidade. (Camisas, T-shirts, toalhas de mesa, etc.)	3,5	800	40
Sintéticos Pronto para guardar	Pode secar neste programa toda a roupa sintética. (Camisas, T-shirts, roupa interior, toalhas de mesa, etc.) Pode colocar a sua roupa no roupeiro sem passar a ferro.	3,5	800	50
Jeans	Pode secar as calças, camisas, saias, ou blusões de ganga neste programa.	4	1200	90
Refrescar (Refrescar Lã)	Ventila durante 10 minutos sem soprar ar quente. Pode ventilar com este programa o vestuário de algodão e linho que tenha estado guardado durante muito tempo para remover os odores do mesmo. Pode utilizar este programa para ventilar e amaciar a roupa de algodão que pode ser lavada na máquina de lavar roupa. Não utilizar para secagem total.	-	-	10
Programas temporizados	Pode selecionar nos programas temporizados entre 10 e 30 minutos para obter o nível de secagem desejado a baixa temperatura. Neste programa, o funcionamento do secador tem a duração do tempo definido, independentemente da secagem da roupa.	-	-	-
Exterior/Desportos (Goretex)	Use-o para secar as peças de vestuário de tecido sintético, algodão ou de tecidos mistos ou os produtos à prova de água, como por exemplo os casacos de trabalho, as gabardines, etc. Volte-os do avesso antes de colocar a secar.	2	1000	50

Roupa Mista	Com este programa pode secar tanto roupa em algodão como sintética. Vestuário de desporto e de fitness podem ser secos com este programa.	4	1000	85
Higiene +	É um programa de longa duração que pode usar para o vestuário (roupa de bebé, toalhas, roupa interior, etc.) que exige maior higiene. A higiene é obtida com temperatura mais elevada. ((Este programa está identificado e aprovado pela "The British Foundation" de Inglaterra (Allergy UK).))	5	800	170
Delicados	Seca as camisas de uma forma mais delicada e, dá origem a menos rugas e maior facilidade ao passar a ferro.	1,5	1200	28
Expresso	Pode usar este programa para secar as suas roupas de algodão que são centrifugadas a altas velocidades na sua máquina de lavar.	0,5	1200	35
Valores de consumo de energia				
Programas	Capacidade (kg)	Velocidade de centrifugação na máquina de lavar (rpm)	Quantidade aproximada de humidade remanescente	Valor de consumo de energia kWh
Algodão Eco*	8	1000	60%	4,84
Algodão Pronto para engomar	8	1000	60%	3,75
Sintéticos Pronto para vestir	3,5	800	40%	1,99
	O "Programa Algodão Eco" usado com carga total ou parcial é o programa de secagem normal mencionado na informação da etiqueta e da ficha, isto é, o programa adequado para secar roupa de algodão normalmente molhada e é o programa mais eficiente em termos de consumo de energia para algodão.			

* : Programa normalizado Etiqueta Energética (EN 61121:2012)

Todos os valores na tabela são determinados de acordo com a norma EN 61121:2012. Valores de consumo podem variar dos valores indicados na tabela dependendo do tipo de roupa, da centrifugação, das condições ambientais e dos níveis de tensão elétrica.

5.5 Funções auxiliares

Aviso sonoro

A máquina de secar emite avisos sonoros quando o programa está concluído. Se não pretender ter um aviso sonoro, deve premir o botão “Vibração”. Quando premir o botão Vibração, acender-se-á uma luz e não será produzido qualquer aviso sonoro quando o programa terminar.



NOTA

- Pode seleccionar esta função antes ou depois do programa se ter iniciado.

Hora de Fim

Se preferir secar a roupa mais tarde, pode atrasar o tempo de início do programa até 3 horas, 6 horas ou 9 horas utilizando a função atrasar.

Abriu a porta de carga e colocar a roupa. Abriu a porta de carga e colocar a sua roupa.

Seleccionar o programa de secagem.

Premir o botão de selecção de duração de fim e definir a duração de retardamento pretendida. Quando o botão de Hora de Fim for premido uma vez, é seleccionado um retardamento de 3 horas e o indicador de retardamento acenderá. Se premir o mesmo botão novamente, o retardamento de 6 horas será seleccionado e quando premir uma terceira vez será seleccionado o retardamento de 9 horas. Se premir o botão Hora de Fim novamente, o retardamento será cancelado. Depois da selecção de Hora de Fim ter sido feita, iniciar o funcionamento atrasado para o programa seleccionado premindo o botão “Iniciar/Pausa”.



NOTA

- Pode adicionar ou remover roupa durante a hora de fim. No final da contagem decrescente para o Tempo de Retardamento, o indicador de Tempo de Retardamento apaga-se e tem início a secagem.

Alterar a hora de fim

Se pretender alterar a duração de fim durante a contagem decrescente:

Cancelar o programa rodando o botão de selecção On/Off/Programa. Seleccionar o programa que pretende e repetir o processo de selecção de Hora de Fim.

Cancelar a função de hora de fim.

Se pretender cancelar a contagem decrescente de hora de fim e começar o programa imediatamente.

Cancelar o programa rodando o botão de selecção On/Off/Programa. Seleccionar o programa que pretende e premir o botão Iniciar/Pausa.

5.6 Indicadores de aviso



NOTA

- Os indicadores de aviso podem diferir dependendo do modelo do seu secador de roupa.

Limpeza do filtro

Quando o programa estiver concluído, o indicador de aviso para a limpeza do filtro acende.

Depósito de água

Quando o programa estiver concluído, o indicador de aviso para o esvaziamento do depósito da água acende.

Se o depósito de água encher enquanto o programa está a decorrer, o indicador de aviso começa a piscar e a máquina entra Pausa. Neste caso esvaziar a água existente no depósito e iniciar o programa premindo o botão Iniciar / Pausa. O indicador de aviso desliga-se e o programa é retomado.

Gaveta do filtro/ Limpeza do permutador de calor.

Quando o programa acaba, o símbolo de limpeza do permutador de calor ou da gaveta do filtro podem acender.

5.7 Iniciar o programa

Premir o botão Iniciar / Pausa para iniciar o programa.

O indicador de secagem irá acender, indicando que o programa já se iniciou.

5.8 Bloqueio Crianças

A máquina dispõe um bloqueio de crianças que impede o programa da máquina de ser interrompido quando os botões são premidos durante o funcionamento. Quando o bloqueio de crianças está ativo, todos os botões no painel estão desativados exceto o botão de seleção On/Off/Programa.

Premir os botões Hora Fim e Vibração simultaneamente para os 3 botões para ativar o bloqueio de crianças.

O bloqueio crianças deve ser desativado para poder iniciar um novo programa depois do programa atual terminar ou para poder interferir com o programa atual. Para desativar o bloqueio de crianças, deve manter os mesmos botões premidos durante 3 segundos.



NOTA

- Quando o bloqueio de crianças é ativado, o indicador de aviso de bloqueio de crianças no visor acende.
- O bloqueio Crianças é desativado quando a máquina é desligada e ligada de novo usando o botão Ligar/Desligar.

Quando o bloqueio de crianças está ativo: Quando a máquina de secar está a funcionar ou Pausa, os símbolos do indicador não serão alterados depois de alterar a posição do botão de seleção do programa.



NOTA

- Quando a máquina de secar está a funcionar e o bloqueio de crianças está ativo, emite dois bipes quando o botão de seleção do programa é rodado. Se o bloqueio de crianças for desativado sem rodar o botão de seleção do programa para a respetiva posição inicial, o programa terminará devido a uma alteração na posição do botão de seleção do programa.

5.9 Alterar o programa depois de ser iniciado

- Pode alterar o programa que selecionou para secar a sua roupa com um programa diferente depois da máquina ter começado a funcionar.
- Por exemplo, selecionar o programa Secagem Extra rodando o botão de seleção On/Off/Programa para selecionar Secagem Extra em vez de Secagem para Passar a Ferro.

Premir o botão Iniciar / Pausa para iniciar o programa.

Adicionar ou remover roupa durante a fase Pausa.

- Se desejar adicionar ou remover roupa para/da máquina de secar depois do programa de secagem estar iniciado:
- Premir o botão Iniciar/Pausa para colocar a máquina no modo Pausa. A operação de secagem para.
- Abrir a porta de carga na posição Pausa e fechar a porta depois de ter adicionado ou retirado roupa.
- Premir o botão Iniciar / Pausa para iniciar o programa.



NOTA

- A adição de roupa feita depois da operação de secagem ter sido iniciada pode dar origem a que a roupa seca no interior da máquina se misture com a roupa molhada e que a roupa se mantenha húmida depois da operação terminar.
- Adicionar ou remover roupa durante a secagem pode ser repetido quantas vezes desejar. Mas este processo interromperia continuamente a operação de secagem e isso poderá dar origem a que a duração do programa seja alargada e aumentar o consumo de energia. Portanto, é recomendado adicionar a roupa antes do programa iniciar.
- Se for selecionado um novo programa rodando o botão de seleção do programa enquanto a sua máquina de secar estiver no modo Pausa, o programa que está a decorrer termina.



AVISO!

- Não tocar na superfície interior do tambor quando estiver a adicionar ou a remover roupa durante um programa contínuo. A superfície do tambor está quente.

5.10 Cancelar o programa

Se desejar cancelar o programa e terminar a operação de secagem por qualquer razão depois da máquina de secar iniciar o funcionamento, premir o botão Ligar/Desligar, o programa será cancelado.



AVISO!

- O interior da máquina de secar deve estar extremamente quente quando cancelar o programa durante o funcionamento da máquina, portanto deve iniciar o programa de arrefecimento para permitir que o mesmo arrefeça.

5.11 Fim do programa

No fim do programa, os símbolos de aviso de Limpeza de Fibras do Filtro e no indicador de monitorização do programa acendem. A porta de carga pode ser aberta e a máquina fica pronta para uma segunda secagem. Colocar o botão de On/Off/Program na posição On/Off para desligar a máquina.



NOTA

- Se a roupa não for retirada depois do programa estar concluído, a função de prevenção de rugas é ativada durante 2 horas para evitar que a roupa no interior da máquina fique enrugada. O programa faz rodar a máquina no tambor com 10 minutos de intervalo para impedir que fique enrugada.

6.1 Filtro da tampa

6.1 Filtro da tampa

Os borbotos e as fibras libertadas da roupa para o ar durante o ciclo de secagem são recolhidos no “Filtro da tampa”.



NOTA

- Tokie pluoštai ir pūkeliai paprastai susidaro dėvėjimo ir skalbimo metu.
- Limpe sempre o filtro após cada processo de secagem.
- Pode limpar o filtro e a área do filtro com um limpador a vácuo.



Figura 1



Figura 2

Para limpar o filtro:

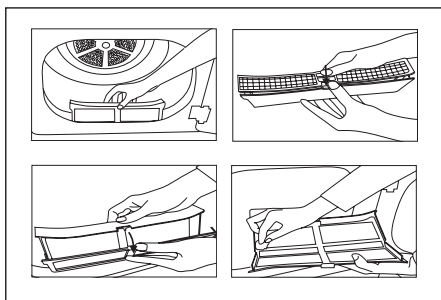
1. Retire a tampa.
- 2.a) Se o filtro da tampa do produto puder ser aberto conforme mostrado na figura 1, remova o filtro puxando-o para cima e abra-o.
- 2.b) Se o filtro da tampa do produto estiver conforme mostrado na figura 2, remova o filtro puxando-o para cima.
3. Limpe à mão ou com um pedaço de pano macio os borbotos, as fibras e o algodão emaranhados no filtro e no compartimento do filtro.
4. Feche o filtro e o coloque novamente no seu lugar.

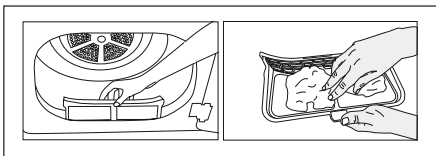

NOTA

- Pode haver entupimentos na superfície do filtro após usar a sua máquina por algum tempo; se isto acontecer, lave o filtro com água e seque-o antes de o usar novamente.

6.2 Limpar o sensor

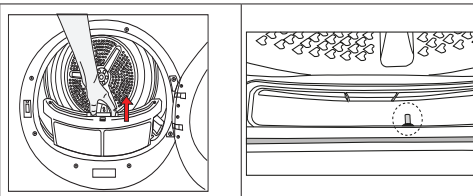

- Existem sensores de temperatura na máquina de secar que detetam se a roupa está seca ou não.
- Para limpar os sensores:
- Abrir a porta de carga da máquina de secar.
- Remover o filtro de algodão puxando-o para cima.
- Limpar o sensor com as mãos se existir alguma acumulação de algodão no mesmo.



NOTA!

- Limpar as superfícies metálicas dos sensores 4 vezes por ano.
- Não usar ferramentas metálicas quando limpar as superfícies metálicas dos sensores.
- Deixar que a máquina arrefeça se ainda estiver quente devido ao processo de secagem.



AVISO!

- Nunca usar solventes, soluções de limpeza ou substâncias similares para limpeza devido ao risco de incêndio e explosão!

7 Resolução de problemas

<p>A operação de secagem é demasiado longa.</p> <p>Os poros do filtro de fibra podem estar obstruídos. >>> Lavar o filtro com água quente.</p> <p>A gaveta do filtro pode estar obstruída. >>> Limpar a esponja e o pano do filtro (se existir) na gaveta do filtro. (Para os produtos com bomba de aquecimento)</p> <p>O condensador pode estar bloqueado. >>> Lavar os condensador para os produtos com condensador)</p> <p>As grelhas de ventilação na frente da máquina podem estar fechadas. >>> Remover quaisquer objetos que possam estar na frente das grelhas de ventilação que bloqueiam a ventilação</p> <p>A ventilação pode não ser a adequada porque a zona onde a máquina está instalada é demasiado pequena. >>> Abrir a porta ou as janelas para impedir que a temperatura ambiente fique demasiado elevada.</p> <p>Pode ter-se acumulado uma camada de calcário no sensor de humidade. >>> Limpar o sensor de humidade.</p> <p>Pode ter sido carregada uma quantidade excessiva de roupa. >>> Não carregar excessivamente a máquina de secar.</p> <p>A roupa pode não ter sido adequadamente centrifugada. >>> Realizar uma centrifugação com maior velocidade na máquina de lavar.</p>
<p>As roupas saem húmidas depois da secagem.</p> <p>Não deve ter sido usado um programa adequado ao tipo de roupa. >>> Verificar a etiqueta de manutenção no vestuário e seleccionar um programa adequado ao tipo de tecido ou usar programas do temporizador adicionalmente.</p> <p>Os poros do filtro de fibra podem estar obstruídos. >>> Lavar o filtro com água quente.</p> <p>O condensador pode estar bloqueado. >>> Lavar o condensador. (Para os produtos com condensador)</p> <p>A gaveta do filtro pode estar obstruída. >>> Limpar a esponja e o pano do filtro (se existir) na gaveta do filtro. (Para os produtos com uma bomba de aquecimento).</p> <p>Pode ter sido carregada uma quantidade excessiva de roupa. >>> Não carregar excessivamente a máquina de secar.</p> <p>A roupa pode não ter sido adequadamente centrifugada. >>> Realizar uma centrifugação com maior velocidade na máquina de lavar..</p>
<p>O secador de roupa não roda ou o programa não pode ser iniciado. O secador de roupa não funciona depois de configurado.</p>
<p>A ficha de alimentação pode estar desligada. >>>Assegurar que o cabo de alimentação está ligado à tomada.</p> <p>A porta de carga pode estar aberta. >>> Certificar que a porta de carga está corretamente fechada.</p> <p>Pode não ter sido definido um programa ou o botão Iniciar/Pausa pode não ter sido premido. >>> Certificar que o programa está seleccionado e que não está na posição Pausa.</p> <p>Pode estar ativado o bloqueio de crianças. >>> Desligar o bloqueio de crianças.</p>

<p>O programa foi interrompido sem razão aparente.</p> <p>A porta de carga pode não estar corretamente fechada. >>> Certificar que a porta de carga está corretamente fechada.</p> <p>Pode ter havido uma interrupção de energia. >>>Premir o botão Iniciar / Pausa para iniciar o programa.</p> <p>O depósito da água pode estar cheio. >>>Esvaziar o depósito de água</p>
<p>As roupas podem ter encolhido, estarem duras ou estragadas.</p> <p>Pode não ter sido usado um programa adequado ao tipo de roupa. >>> Verificar as etiquetas de manutenção na roupa e seleccionar um programa adequado para o tipo respectivo.</p>
<p>A iluminação no interior do secador de roupa não acende. (Para modelos com lâmpada)</p> <p>A máquina de secar pode não ter sido ligada com o botão Ligar/Desligar ou pode não ter sido seleccionado um programa para a máquina sem o botão Ligar/Desligar. >>> Assegurar que a máquina de secar está ligada..</p> <p>A lâmpada pode estar a funcionar mal. >>> Contactar um Serviço Autorizado para substituir a lâmpada.</p>
<p>O LED de aviso de limpeza do filtro está aceso/a piscar.</p> <p>O filtro de fibras pode não ter sido limpo. >>> Limpar o filtro.</p> <p>A entrada do filtro pode estar obstruída com algodão. >>> Limpar a entrada do filtro.</p> <p>Pode ter-se acumulado uma camada de algodão que está a obstruir os poros do filtro. >>> Lavar o filtro com água quente.</p> <p>O condensador pode estar bloqueado. >>> Lavar o condensador.</p>
<p>Fugas de água da porta de carga.</p> <p>As fibras podem ter-se acumulado nos lados interiores da porta de carga e na junta da porta de carga. >>> Limpar as superfícies interiores da porta de carga e as superfícies da junta da porta de carga.</p>
<p>A porta de carga abre sozinha.</p> <p>A porta de carga pode não estar corretamente fechada. >>> Empurrar a porta de carga até ter sido ouvido o som de fechar..</p>
<p>O símbolo de aviso/LED do depósito de água está aceso/a piscar.</p> <p>O depósito da água pode estar cheio. >>>Esvaziar o depósito de água</p> <p>A mangueira de descarga da água pode ter caído. >>> Se o produto estiver ligado diretamente a uma drenagem de águas residuais, verificar a mangueira de drenagem de água</p>
<p>O símbolo do vapor está a piscar (Para produtos com a função de vapor).</p> <p>O depósito do vapor pode estar vazio => Encher o depósito do vapor com água destilada ou condensada.</p>
<p>Os programas de vapor não se iniciam (Para produtos com a função de vapor).</p> <p>O depósito do vapor pode estar vazio, o ícone do depósito do vapor pode estar aceso no ecrã => Encher o depósito do vapor até que o ícone se apague.</p>

As rugas não desaparecem com o programa de eliminação de rugas. (Para os produtos com a função de vapor)

Pode ter sido colocada uma quantidade excessiva de roupa=> Colocar a quantidade de roupa especificada. O tempo de aplicação de vapor pode ter sido seleccionado num nível baixo => Escolher um programa com uma quantidade de vapor mais elevada. Depois do programa terminar, a roupa pode ter ficado na máquina durante muito tempo => Retirar a roupa logo que o programa termina e pendurar a mesma.

O cheiro da roupa não desaparece com o programa de remoção do odor (Para os produtos com programa de remoção do odor).

Pode ter sido colocada uma quantidade excessiva de roupa=> Colocar a quantidade de roupa especificada. O tempo de aplicação de vapor pode ter sido seleccionado num nível baixo => Escolher um programa com uma quantidade de vapor mais elevada.



AVISO!

- Se os problemas persistirem depois de seguir as instruções nesta secção, contactar o seu vendedor ou uma Assistência Autorizada. Nunca tentar reparar autonomamente o seu produto.



NOTA!

- Na eventualidade de encontrar um problema em qualquer peça do seu aparelho, pode solicitar uma substituição contactando com o serviço de assistência autorizado indicando o número do modelo.
- Ao colocar o aparelho em funcionamento com peças mão originais pode provocar um mau funcionamento do mesmo.
- O fabricante e o distribuidor não são responsáveis por mau funcionamento resultante do uso de peças não originais.

FICHA DE PRODUTO

Em cumprimento com o Regulamento Delegado (UE) N° 392/2012 da Comissão

Marca		BEKO
Modelo		DV8120N 7185901340
Capacidade (kg)		8
Tipo de secador	Air exalado	•
	Condensador	-
Classe de Eficiência Energética ⁽¹⁾		C
Consumo anual de energia (kWh/ano) ⁽²⁾		577,1
Tipo de controlo	Automático	•
	Não- Automático	-
Consumo de energia no programa de algodão standard (carga completa) (kWh/ciclo)		4,84
Consumo de energia no programa de algodão standard (carga parcial) (kWh/ciclo)		2,64
Consumo de energia do modo desligado para o programa de algodão padrão em carga total, P ₀ (W)		0,5
Consumo de energia do modo inactivo para o programa padrão de algodão em carga total, P _L (W)		1,0
Duração do modo stand-by (min)		30
Programa normal de algodão standard ⁽³⁾		
Duração do programa de algodão standard (carga completa) , T _{dry} (min)		155
Duração do programa de algodão standard (carga parcial) , T _{dry1/2} (min)		85
Duração do programa de algodão standard (carga completa e carga parcial) , (T ₁) (min)		115
Nível de ruído no programa de algodão standard (carga completa) (dB(A)) ⁽⁴⁾		67
Integração		-

• : Sim - : Não

(1) Numa escala que vai desde A+++ (mais eficiente) a D (menos eficiente)

(2) Consumo de energia baseado em 160 ciclos de secagem do programa de algodão standard com carga completa e parcial e consumo em modo de potências mais baixas. O consumo real dependerá do modo de utilização do equipamento.

(3) O «programa normal de algodão» utilizado com carga completa e com carga parcial é o programa de secagem normal a que se refere a informação da etiqueta e da ficha de produto. Este programa é indicado para secar tecidos de algodão com humidade normal e é o programa mais eficiente para o algodão, em termos de consumo de energia.

(4) Valor médio medido — L_{WA} expresso em dB (A) re 1pW

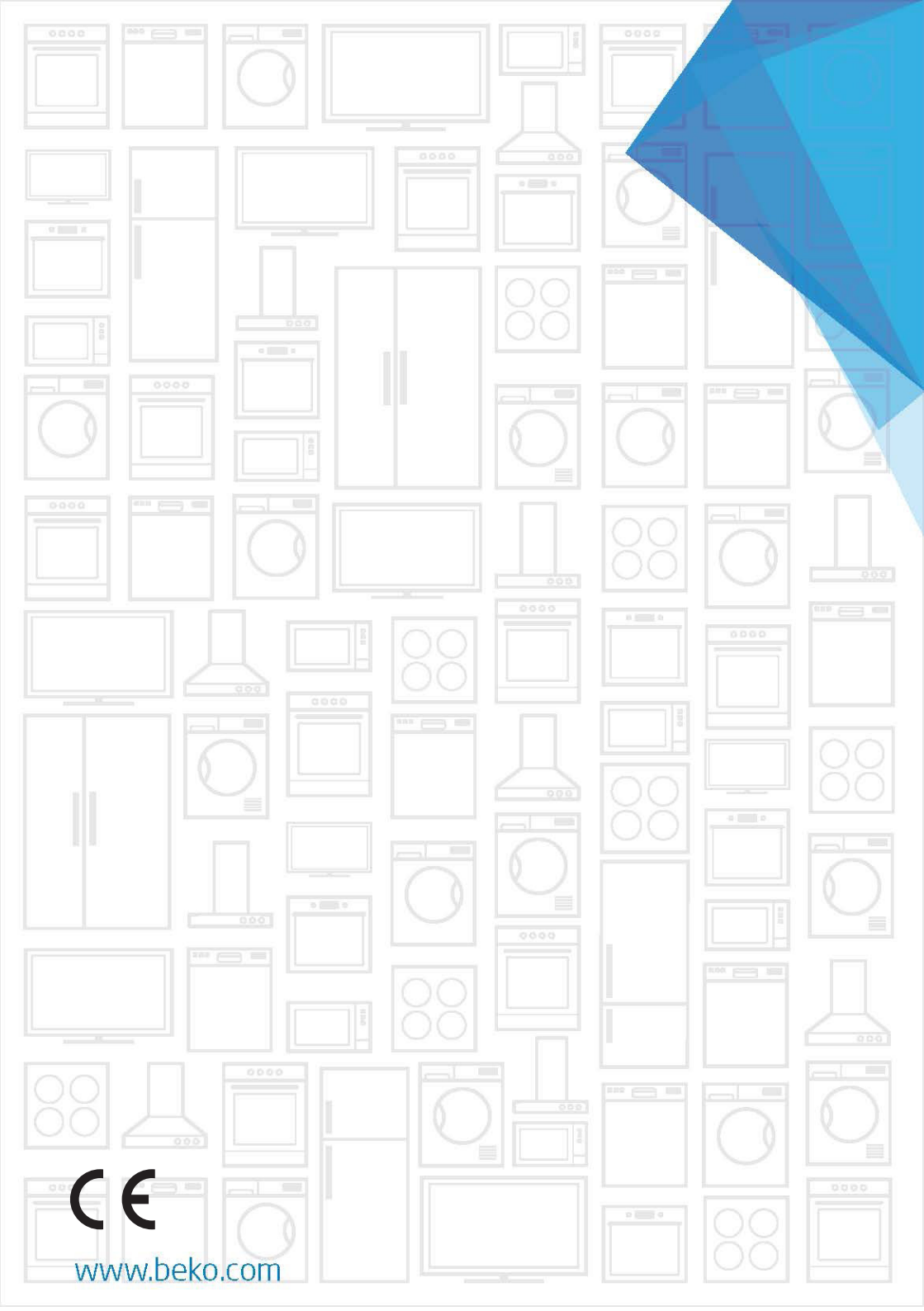

www.beko.com