



Εντοιχιζόμενος φούρνος

Εγχειρίδιο χρήσης

Vgrajena pečica

Navodila za uporabo

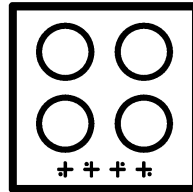
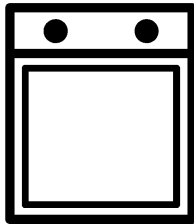

BSE22320X

EL / SL

285.4486.33/R.AB/26.11.2019/2-2

7793182801

Διαβάστε πρώτα το παρόν εγχειρίδιο χρήσης!

Αγαπητέ Πελάτη,

Ευχαριστούμε που προτιμήσατε ένα προϊόν Beko. Ελπίζουμε να έχετε τα καλύτερα αποτελέσματα από το προϊόν σας, το οποίο έχει κατασκευαστεί με υψηλή ποιότητα και τεχνολογία αιχμής. Για την ασφάλεια σας και την σωστή χρήση-λειτουργία του προϊόντος, διαβάστε προσεκτικά ολόκληρο το παρόν εγχειρίδιο χρήσης και τα άλλα συνοδευτικά έγγραφα, πριν χρησιμοποιήσετε το προϊόν, και φυλάξτε το ως αναφορά για μελλοντική χρήση. Αν παραδώσετε το προϊόν σε άλλον, παραδώστε μαζί και το εγχειρίδιο χρήσης. Τηρείτε όλες τις προειδοποιήσεις και πληροφορίες που περιέχονται στο εγχειρίδιο χρήσης.

Να θυμάστε ότι αυτό το εγχειρίδιο χρήσης έχει επίσης εφαρμογή και σε αρκετά άλλα μοντέλα. Οι διαφορές ανάμεσα σε μοντέλα θα αναφέρονται στο εγχειρίδιο.

Σημασία των συμβόλων

Σε όλη την έκταση του παρόντος εγχειριδίου χρήσης χρησιμοποιούνται τα εξής σύμβολα:

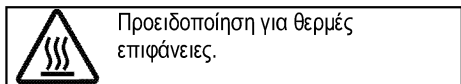
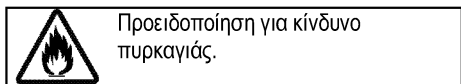
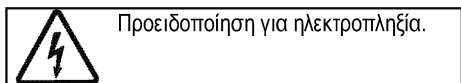
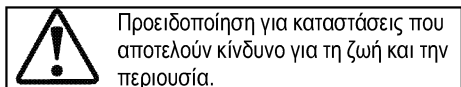
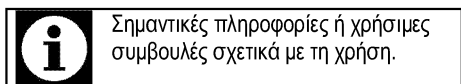

Arcelik A.Ş.

Karagöç caddesi No:2-6
34445 Sütlüce/Istanbul/TURKEY

Made in TURKEY



**1 Σημαντικές οδηγίες και
προειδοποιήσεις για την ασφάλεια
και το περιβάλλον 4**

| | |
|--|---|
| Γενικά για την ασφάλεια | 4 |
| Ηλεκτρική ασφάλεια..... | 5 |
| Ασφάλεια προϊόντος..... | 6 |
| Προβλεπόμενη χρήση..... | 8 |
| Ασφάλεια παιδιών | 8 |
| Τελική διάθεση του παλιού προϊόντος..... | 9 |
| Τελική διάθεση των υλικών συσκευασίας..... | 9 |

2 Γενικές πληροφορίες 10

| | |
|------------------------------|----|
| Γενική επισκόπηση..... | 10 |
| Περιεχόμενα συσκευασίας..... | 11 |
| Τεχνικές προδιαγραφές..... | 12 |

3 Εγκατάσταση 13

| | |
|--|----|
| Πριν την εγκατάσταση | 13 |
| Εγκατάσταση και σύνδεση | 15 |
| Τελική διάθεση του παλιού προϊόντος..... | 17 |

4 Προετοιμασίες 18

| | |
|--|----|
| Πρακτικές συμβουλές για εξοικονόμηση ενέργειας | 18 |
| Αρχική χρήση..... | 18 |
| Ρύθμιση ώρας..... | 18 |

| | |
|-------------------------------------|----|
| Πρώτος καθαρισμός της συσκευής..... | 18 |
| Αρχική θέρμανση..... | 19 |

5 Τρόπος χρήσης του φούρνου 20

| | |
|---|----|
| Γενικές πληροφορίες σχετικά με το ψήσιμο γλυκών, το ψήσιμο φαγητών και το ψήσιμο σε γκριλ .. | 20 |
| Τρόπος χειρισμού του ηλεκτρικού φούρνου | 21 |
| Τρόποι λειτουργίας | 21 |
| Χρήση του ρολογιού του φούρνου | 22 |
| Πίνακας χρόνων μαγειρέματος | 25 |
| Τρόπος χρήσης του γκριλ..... | 26 |
| Πίνακας χρόνων μαγειρέματος για γκριλ..... | 27 |

6 Συντήρηση και φροντίδα 28

| | |
|---|----|
| Γενικές πληροφορίες | 28 |
| Καθαρισμός του πίνακα ελέγχου | 28 |
| Καθαρισμός του φούρνου | 28 |
| Αφαίρεση της πόρτας του φούρνου | 29 |
| Αφαίρεση του εσωτερικού τζαμιού πόρτας..... | 30 |
| Αντικατάσταση του λαμπτήρα του φούρνου..... | 31 |

7 Αντιμετώπιση προβλημάτων 32**8 Guarantee Details Error! Bookmark not
defined.**

1 Σημαντικές οδηγίες και προειδοποιήσεις για την ασφάλεια και το περιβάλλον

Το τμήμα αυτό περιέχει οδηγίες ασφαλείας που θα σας βοηθήσουν να προστατευτείτε από τον κίνδυνο τραυματισμού και υλικών ζημιών. Η μη τήρηση αυτών των οδηγιών θα έχει ως αποτέλεσμα την ακύρωση κάθε εγγύησης.

Γενικά για την ασφάλεια

- Η συσκευή αυτή μπορεί να χρησιμοποιηθεί από παιδιά από 8 ετών και άνω και από άτομα με μειωμένες σωματικές, αισθητηριακές ή πνευματικές ικανότητες ή με έλλειψη εμπειρίας και γνώσης, αν τους έχει δοθεί επιτήρηση ή εκπαίδευση σχετικά με τη χρήση της συσκευής με ασφαλή τρόπο και κατανοούν τους ενεχόμενους κινδύνους.
Τα παιδιά δεν θα πρέπει να παίζουν με τη συσκευή. Ο καθαρισμός και η συντήρηση από το χρήστη δεν θα πρέπει να γίνεται από παιδιά χωρίς επίβλεψη.
- Η συσκευή δεν προορίζεται για χρήση από άτομα (περιλαμβανομένων παιδιών) με μειωμένες σωματικές, αισθητηριακές ή διανοητικές ικανότητες ή με έλλειψη εμπειρίας και γνώσης, εκτός αν

τα άτομα αυτά έχουν λάβει επιτήρηση ή καθοδήγηση. Τα παιδιά που επιτηρούνται δεν θα πρέπει να παίζουν με τη συσκευή.

- Αν το προϊόν παραδοθεί σε τρίτον για προσωπική χρήση ή για χρήση του ως μεταχειρισμένου προϊόντος, πρέπει να παραδοθούν μαζί του και το εγχειρίδιο χρήσης, οι ετικέτες του προϊόντος και τα άλλα σχετικά με το προϊόν έγγραφα και εξαρτήματα.
- Οι διαδικασίες εγκατάστασης και επισκευών πρέπει πάντα να εκτελούνται από αδειούχους τεχνίτες. Ο κατασκευαστής δεν θα φέρει καμία ευθύνη για ζημιές που θα προκύψουν από διαδικασίες που εκτελούνται από μη αδειοδοτημένα άτομα, πράγμα που μπορεί επίσης να ακυρώσει την εγγύηση. Πριν την εγκατάσταση, διαβάστε προσεκτικά τις οδηγίες.
- Μη χρησιμοποιήσετε το προϊόν αν είναι ελαττωματικό ή έχει οποιαδήποτε ορατή ζημιά.
- Ελέγχετε ότι τα κουμπιά των λειτουργιών του προϊόντος απενεργοποιούνται μετά από κάθε χρήση.

Ηλεκτρική ασφάλεια

- Αν το προϊόν παρουσιάσει βλάβη, δεν θα πρέπει να χρησιμοποιείται, έως ότου επισκευαστεί από τον αδειοδοτημένο αντιπρόσωπο σέρβις. Υπάρχει κίνδυνος ηλεκτροπληξίας!
- Συνδέετε το προϊόν μόνο σε γειωμένη πρίζα/γραμμή με την τάση και προστασία που προβλέπεται στις "Τεχνικές προδιαγραφές". Αναθέστε την εγκατάσταση της γείωσης σε πιστοποιημένο ηλεκτρολόγο αν χρησιμοποιείτε το προϊόν με ή χωρίς μετασχηματιστή. Η εταιρεία μας δεν θα φέρει την ευθύνη για οποιαδήποτε προβλήματα προκύψουν λόγω μη γείωσης του προϊόντος σύμφωνα με τους τοπικούς κανονισμούς.
- Ποτέ μην πλένετε το προϊόν απλώνοντας ή χύνοντας νερό πάνω του! Υπάρχει κίνδυνος ηλεκτροπληξίας!
- Το προϊόν πρέπει να είναι αποσυνδεδεμένο από την πρίζα κατά τις διαδικασίες εγκατάστασης, συντήρησης, καθαρισμού και επισκευών.
- Αν υποστεί ζημιά το καλώδιο σύνδεσης στο ρεύμα, αυτό πρέπει να αντικατασταθεί από τον κατασκευαστή, τον αντιπρόσωπό του σέρβις ή από άτομο με παρόμοια εξειδίκευση, για την αποφυγή κινδύνου.
- Η συσκευή πρέπει να εγκατασταθεί έτσι ώστε να είναι εφικτή η πλήρης αποσύνδεσή της από το δίκτυο. Η αποσύνδεση πρέπει να γίνεται είτε μέσω ενός φινι ρεύματος δικτύου, είτε μέσω διακόπτη ενσωματωμένου στη σταθερή ηλεκτρική εγκατάσταση, σύμφωνα με τους κατασκευαστικούς κανονισμούς.
- Η πίσω επιφάνεια του φούρνου αποκτά υψηλή θερμοκρασία όταν χρησιμοποιείται ο φούρνος. Βεβαιωθείτε ότι η σύνδεση ρεύματος δεν έρχεται σε επαφή με την πίσω επιφάνεια, αλλιώς οι συνδέσεις μπορούν να υποστούν ζημιά.
- Μην παγιδεύετε το καλώδιο ρεύματος ανάμεσα στην πόρτα του φούρνου και το πλαίσιο της συσκευής και μην το περάσετε πάνω από θερμές επιφάνειες. Αλλιώς, μπορεί να λιώσει η μόνωση και να προκληθεί φωτιά λόγω βραχυκυκλώματος.
- Οποιοσδήποτε εργασίες σε εξοπλισμό και συστήματα που λειτουργούν με ηλεκτρισμό θα πρέπει να εκτελούνται μόνο από εξουσιοδοτημένο και πιστοποιημένο προσωπικό.

- Σε περίπτωση οποιασδήποτε ζημιάς, απενεργοποιήστε τη συσκευή και αποσυνδέστε την από την παροχή ρεύματος δικτύου. Για να το κάνετε αυτό απενεργοποιήστε τον ασφαλειοδιακόπτη της οικιακής εγκατάστασης.
- Βεβαιωθείτε ότι η ονομαστική τιμή ρεύματος της ασφάλειας είναι σύμφωνη με τα χαρακτηριστικά του προϊόντος.

Ασφάλεια προϊόντος

- **ΠΡΟΕΙΔΟΠΟΙΗΣΗ:** Η συσκευή και τα προσπελάσιμα μέρη της αποκτούν υψηλή θερμοκρασία κατά τη χρήση. Θα πρέπει να προσέχετε να μην αγγίζετε τα στοιχεία θέρμανσης (αντιστάσεις). Θα πρέπει να κρατάτε μακριά τα παιδιά ηλικίας μικρότερης των 8 ετών εκτός αν αυτά βρίσκονται υπό διαρκή επίβλεψη.
- Ποτέ μη χρησιμοποιήσετε το προϊόν αν η κρίση σας ή ο συντονισμός των κινήσεών σας έχει επηρεαστεί από τη χρήση οινοπνεύματος και/ή τοξικών ουσιών.
- Προσέχετε όταν χρησιμοποιείτε αλκοολούχα ποτά στα φαγητά σας. Το οινόπνευμα εξατμίζεται σε υψηλές θερμοκρασίες και μπορεί να προκαλέσει φωτιά,

αφού μπορεί να αναφλεγεί αν έρθει σε επαφή με καυτές επιφάνειες.

- Μην τοποθετείτε οποιαδήποτε εύφλεκτα υλικά κοντά στο προϊόν γιατί οι πλευρές του μπορεί να θερμανθούν πολύ κατά τη χρήση.
- Κατά τη χρήση η συσκευή αποκτά υψηλή θερμοκρασία. Θα πρέπει να προσέχετε να μην αγγίζετε τα στοιχεία θέρμανσης (αντιστάσεις) μέσα στο φούρνο.
- Διατηρείτε καθαρά από εμπόδια όλα τα ανοίγματα αερισμού.
- Μη θερμαίνετε στο φούρνο σφραγισμένα μεταλλικά δοχεία και γυάλινα βάζα. Η πίεση που αναπτύσσεται στο μεταλλικό δοχείο/βάζο μπορεί να προκαλέσει έκρηξή του.
- Μην τοποθετείτε δίσκους και ταψιά ψησίματος, πιάτα ή αλουμινόχαρτο απευθείας πάνω στη βάση του χώρου του φούρνου. Η συσσώρευση της θερμότητας μπορεί να προκαλέσει ζημιά στη βάση του χώρου του φούρνου.
- Μη χρησιμοποιείτε σκληρά καθαριστικά προϊόντα ή αιχμηρές μεταλλικές ξύστρες για τον καθαρισμό του τζαμιού της πόρτας του φούρνου, γιατί αυτά τα είδη μπορούν να χαράξουν την επιφάνεια, με ενδεχόμενο

αποτέλεσμα το σπάσιμο του τζαμιού.

- Μη χρησιμοποιείτε ατμοκαθαριστές για τον καθαρισμό του προϊόντος γιατί μπορεί έτσι να προκληθεί ηλεκτροπληξία.
- (Διαφέρει ανάλογα με το μοντέλο του προϊόντος.)

Σωστή τοποθέτηση της συρμάτινης σχάρας και του δίσκου πάνω στις συρμάτινες υποδοχές

Είναι σημαντικό να τοποθετείτε σωστά πάνω στην υποδοχή τη συρμάτινη σχάρα και/ή το δίσκο. Τοποθετήστε τη συρμάτινη σχάρα ή το δίσκο ανάμεσα στις 2 ράγες και βεβαιωθείτε ότι ισορροπεί πριν τοποθετήσετε φαγητό πάνω του (δείτε το ακόλουθο σχήμα).

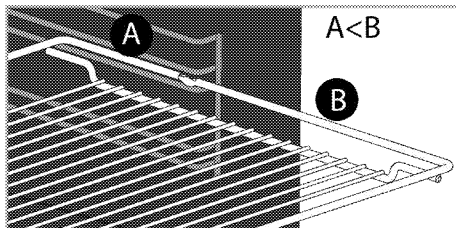
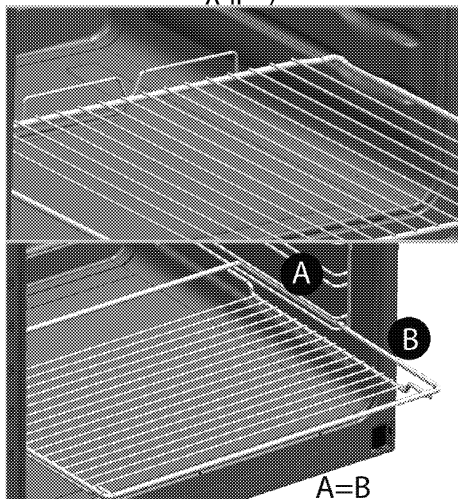

- Μη χρησιμοποιείτε το προϊόν αν έχει αφαιρεθεί ή ραγίσει το τζάμι της μπροστινής πόρτας.
- Να χρησιμοποιείτε πάντοτε ανθεκτικά σε θερμότητα γάντια φούρνου όταν τοποθετείτε ή αφαιρείτε φαγητά από το φούρνο.
- Τοποθετήστε το χαρτί ψησίματος στο σκεύος ή στο εξάρτημα φούρνου (δίσκος, σχάρα, κ.λπ.) μαζί με το φαγητό και στη συνέχεια τοποθετήστε τα όλα σε προθερμασμένο φούρνο. Αφαιρέστε τα πλεονάζοντα τμήματα του χαρτιού ψησίματος που ξεχειλίζουν από το εξάρτημα ή το σκεύος, ώστε να αποτραπεί ο κίνδυνος να αγγίξετε τα θερμαντικά στοιχεία του φούρνου. Να μη χρησιμοποιείτε ποτέ το χαρτί ψησίματος σε θερμοκρασία λειτουργίας μεγαλύτερη από την ενδεικνυόμενη τιμή για το χαρτί. Μην τοποθετείτε το χαρτί ψησίματος απευθείας στη βάση του φούρνου.
- ΠΡΟΕΙΔΟΠΟΙΗΣΗ: Βεβαιωθείτε ότι το καλώδιο ρεύματος της

συσκευής έχει αποσυνδεθεί από την πρίζα ή ο διακόπτης κυκλώματος έχει απενεργοποιηθεί πριν αντικαταστήσετε τη λάμπα, για να αποφύγετε την πιθανότητα ηλεκτροπληξίας.

- Η συσκευή δεν πρέπει να εγκατασταθεί πίσω από διακοσμητική πόρτα προκειμένου να αποφευχθεί υπερθέρμανση.

Για την ασφάλεια του προϊόντος από φωτιά:

- Βεβαιωθείτε ότι το φως ταιριάζει καλά στην πρίζα, ώστε να μην παράγονται σπινθήρες.
- Μη χρησιμοποιείτε καλώδια που έχουν υποστεί ζημιά ή είναι κομμένα, ούτε καλώδιο επέκτασης, παρά μόνο το αρχικό καλώδιο της συσκευής.
- Βεβαιωθείτε ότι δεν υπάρχει υγρό ή υγρασία στην πρίζα στην οποία έχει συνδεθεί το προϊόν.

Προβλεπόμενη χρήση

- Το προϊόν αυτό έχει σχεδιαστεί για οικιακή χρήση. Δεν επιτρέπεται η επαγγελματική χρήση.
- ΠΡΟΣΟΧΗ: Η συσκευή αυτή έχει σχεδιαστεί μόνο για χρήση μαγειρέματος. Δεν πρέπει να χρησιμοποιηθεί για άλλους

σκοπούς, όπως για θέρμανση του χώρου.

- Το προϊόν αυτό δεν θα πρέπει να χρησιμοποιείται για θέρμανση των πιάτων κάτω από το γκριλ, για κρέμασμα στις λαβές πετσετών και πανιών πιάτων κλπ. για στέγνωμα και επίσης δεν πρέπει να χρησιμοποιείται για θέρμανση.
- Ο κατασκευαστής δεν θα είναι υπεύθυνος για οποιαδήποτε βλάβη προκληθεί από λανθασμένη χρήση ή χειρισμό.
- Ο φούρνος μπορεί να χρησιμοποιηθεί για την απόψυξη, το μαγείρεμα και το ψήσιμο φαγητού στο φούρνο και τη σχάρα.

Ασφάλεια παιδιών

- ΠΡΟΕΙΔΟΠΟΙΗΣΗ: Τα προσπελάσιμα μέρη μπορεί να αποκτήσουν υψηλή θερμοκρασία κατά τη χρήση. Πρέπει να κρατάτε τα μικρά παιδιά μακριά.
- Τα υλικά συσκευασίας θα είναι επικίνδυνα για τα παιδιά. Κρατάτε τα υλικά συσκευασίας μακριά από παιδιά. Απορρίψτε όλα τα μέρη της συσκευασίας σύμφωνα με τους περιβαλλοντολογικούς κανονισμούς.

- Τα προϊόντα που λειτουργούν με ηλεκτρισμό είναι επικίνδυνα για τα παιδιά. Κρατάτε τα παιδιά μακριά από το προϊόν όταν λειτουργεί και μην τους επιτρέψετε να παίζουν με το προϊόν.
- Μη τοποθετείτε πάνω από τη συσκευή πράγματα που μπορούν να προσπαθήσουν να φτάσουν τα παιδιά.
- Όταν η πόρτα της συσκευής είναι ανοικτή, μην τοποθετείτε πάνω της οποιοδήποτε βαρύ αντικείμενο και μην αφήσετε τα παιδιά να καθίσουν πάνω της. Μπορεί να προκληθεί ανατροπή της συσκευής ή να πάθουν ζημιά οι μεντεσέδες της πόρτας.

Τελική διάθεση του παλιού προϊόντος

Συμμόρφωση με την Οδηγία περί αποβλήτων ηλεκτρικού και ηλεκτρονικού εξοπλισμού (ΑΗΗΕ) και τελική διάθεση του προϊόντος:



Το προϊόν αυτό συμμορφώνεται με την Οδηγία της Ευρωπαϊκής Ένωσης περί αποβλήτων ηλεκτρικού και ηλεκτρονικού εξοπλισμού (ΑΗΗΕ) (Οδηγία 2002/96/ΕΕ σε συνδυασμό με 2003/108 ΕΕ και την 2012/19/ΕΕ). Το προϊόν φέρει σύμβολο ταξινόμησης για απόβλητα ηλεκτρικού και ηλεκτρονικού εξοπλισμού (ΑΗΗΕ).

Το προϊόν αυτό έχει κατασκευαστεί με εξαρτήματα και υλικά υψηλής ποιότητας τα οποία μπορούν να επαναχρησιμοποιηθούν και είναι κατάλληλα για ανακύκλωση. Μην απορρίψετε το απόβλητο προϊόν μαζί με τα κανονικά οικιακά και άλλα απορρίμματα στο τέλος της ωφέλιμης ζωής του. Παραδώστε το σε κέντρο συλλογής για την ανακύκλωση ηλεκτρικού και ηλεκτρονικού εξοπλισμού. Ζητήστε πληροφορίες από τις τοπικές σας αρχές σχετικά με αυτά τα κέντρα συλλογής.

Συμμόρφωση με την Οδηγία περί περιορισμού χρήσης ορισμένων επικίνδυνων ουσιών (RoHS):
Το προϊόν που έχετε προμηθευτεί συμμορφώνεται με την Οδηγία της Ευρωπαϊκής ένωσης περί περιορισμού χρήσης ορισμένων επικίνδυνων ουσιών (RoHS) (2011/65/ΕΕ). Δεν περιέχει επικίνδυνα και απαγορευμένα υλικά που ορίζονται στην Οδηγία.

Τελική διάθεση των υλικών συσκευασίας

- Τα υλικά συσκευασίας είναι επικίνδυνα για τα παιδιά. Διατηρείτε τα υλικά συσκευασίας σε ασφαλές μέρος μακριά από τα παιδιά. Τα υλικά συσκευασίας του προϊόντος είναι κατασκευασμένα από ανακυκλώσιμα υλικά. Η τελική διάθεσή τους πρέπει να γίνεται σωστά και με διαλογή σύμφωνη με τις οδηγίες για τα ανακυκλούμενα απόβλητα. Δεν πρέπει να απορρίπτονται μαζί με τα κανονικά οικιακά απορρίμματα.

2 Γενικές πληροφορίες

Γενική επισκόπηση

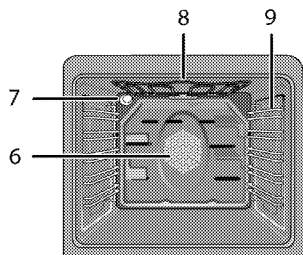
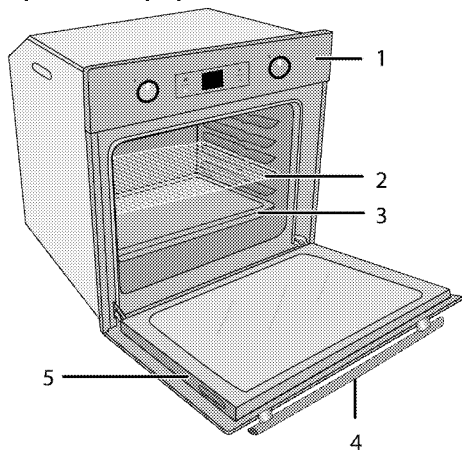

- 1 Πίνακας ελέγχου
- 2 Συρμάτινη σχάρα
- 3 Δίσκος
- 4 Λαβή
- 5 Πόρτα

- 6 Μοτέρ ανεμιστήρα (πίσω από το χαλύβδινο έλασμα)
- 7 Φως
- 8 Πάνω αντίσταση
- 9 Θέσεις στο φούρνο

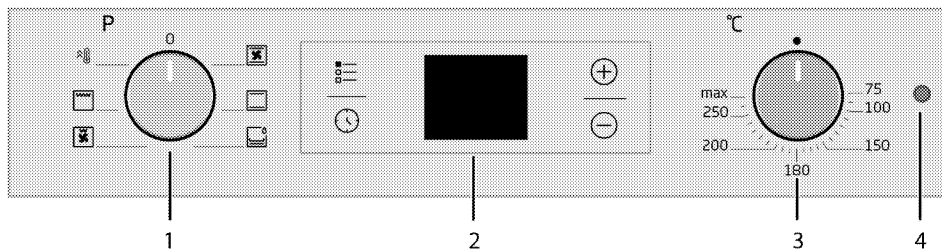

- 1 Περιστροφικό κουμπί λειτουργιών
- 2 Ψηφιακός χρονοδιακόπτης
- 3 Περιστροφικό κουμπί θερμοστάτη
- 4 Λυχνία θερμοστάτη

Περιεχόμενα συσκευασίας



Τα παρεχόμενα αξεσουάρ μπορεί να διαφέρουν ανάλογα με το μοντέλο του προϊόντος. Ενδέχεται στο προϊόν σας να μην υπάρχουν όλα τα αξεσουάρ που περιγράφονται στο εγχειρίδιο χρήστη.

1. Εγχειρίδιο χρήσης

2. Κανονικός δίσκος

Χρησιμοποιείται για παρασκευάσματα ζύμης, κατεψυγμένα τρόφιμα και μεγάλα ψητά.

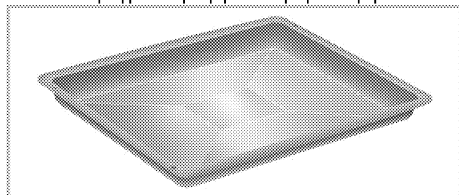

3. Βαθύ ταψί

Χρησιμοποιείται για παρασκευάσματα ζύμης, μεγάλα ψητά, φαγητά με πολλά υγρά και για συλλογή του λίπους κατά το ψήσιμο με γκριλ.

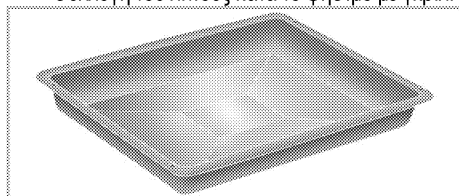

4. Συρμάτινη σχάρα

Χρησιμοποιείται για ψήσιμο και για τοποθέτηση στην επιθυμητή υποδοχή του φαγητού που πρόκειται να ψηθεί ή να μαγειρευτεί ραγού.

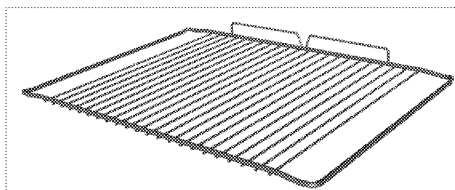
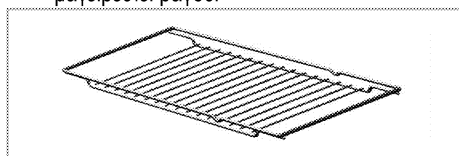

5. Σωστή τοποθέτηση της συρμάτινης σχάρας και του δίσκου στις τηλεσκοπικές υποδοχές (Αυτό το χαρακτηριστικό είναι προαιρετικό. Ενδέχεται να μην υπάρχει στο δικό σας προϊόν.)

Οι τηλεσκοπικές υποδοχές επιτρέπουν να τοποθετείτε και να αφαιρείτε εύκολα τους δίσκους και τη συρμάτινη σχάρα. Όταν χρησιμοποιείτε το δίσκο και τη συρμάτινη σχάρα με τηλεσκοπικές υποδοχές, να βεβαιώνετε ότι οι πείροι στο πίσω τμήμα της τηλεσκοπικής υποδοχής βρίσκονται σε επαφή με τα άκρα της συρμάτινης σχάρας και του δίσκου.

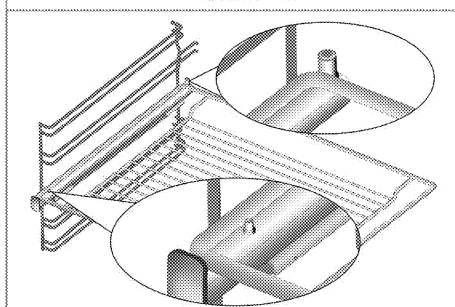
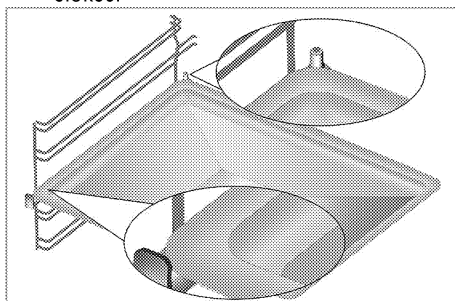

Τεχνικές προδιαγραφές

| | |
|--|--|
| Τάση / συχνότητα | 220-240 V ~ 50 Hz |
| Συνολική κατανάλωση ισχύος | 2.4 kW |
| Τύπος καλωδίου / διατομή | ελάχ. H05VV-FG 3 x 1,5 χιλ. ² |
| Εξωτερικές διαστάσεις (ύψος / πλάτος / βάθος) | 595 χιλ./594 χιλ./567 χιλ. |
| Διαστάσεις εγκατάστασης (ύψος/πλάτος/βάθος) | **590 ή 600 χιλ./560 χιλ./ελάχ. 550 χιλ. |
| Κύριος φούρνος | Φούρνος πολλαπλών λειτουργιών |
| Εσωτερικό φως | 15/25 W |
| Κατανάλωση ισχύος γκριλ | 2.2 kW |

Βασικά: Οι πληροφορίες σχετικά με την ενεργειακή σήμανση ηλεκτρικών φούρνων παρέχονται σύμφωνα με το πρότυπο EN 60350-1 / IEC 60350-1. Οι τιμές αυτές προσδιορίζονται υπό τυποποιημένο φορτίο με λειτουργίες θέρμανσης με κάτω-πάνω αντίσταση ή θέρμανσης με υποβοήθηση ανεμιστήρα (αν υπάρχει).

Η κατηγορία ενεργειακής απόδοσης προσδιορίζεται σύμφωνα με την πιο κάτω προτεραιότητα ανάλογα αν οι αντίστοιχες λειτουργίες υπάρχουν στο προϊόν ή όχι. 1- Μαγείρεμα με οικ. ανεμιστήρα, 2- Αργό μαγείρεμα τούρμπο, 3- Μαγείρεμα τούρμπο, 4-Πάνω και κάτω θέρμανση με υποβοήθηση ανεμιστήρα, 5- Πάνω και κάτω θέρμανση.

** Βλ. *Εγκατάσταση, σελίδα 13.*



Οι τεχνικές προδιαγραφές μπορεί να τροποποιηθούν χωρίς προηγούμενη ειδοποίηση για τη βελτίωση της ποιότητας του προϊόντος.



Οι εικόνες στο παρόν εγχειρίδιο περιλαμβάνονται για λόγους σχηματικής απεικόνισης και μόνο και μπορεί να μην ταιριάζουν ακριβώς με το προϊόν σας.



Οι τιμές που αναφέρονται στις πινακίδες του προϊόντος ή σε άλλα έντυπα τεκμηρίωσης που το συνοδεύουν έχουν μετρηθεί σε εργαστηριακές συνθήκες σύμφωνα με τα σχετικά πρότυπα. Ανάλογα με τις συνθήκες λειτουργίας και περιβάλλοντος του προϊόντος, οι τιμές αυτές μπορεί να διαφέρουν.

3 Εγκατάσταση

Το προϊόν θα πρέπει να εγκατασταθεί από πιστοποιημένο άτομο σύμφωνα με τους ισχύοντες κανονισμούς. Διαφορετικά θα ακυρωθεί η εγγύηση. Ο κατασκευαστής δεν θα φέρει καμία ευθύνη για ζημιές που θα προκύψουν από διαδικασίες που εκτελούνται από μη αδειοδοτημένα άτομα και μπορεί να ακυρώσει την εγγύηση.



Η προετοιμασία της θέσης του προϊόντος και των εγκαταστάσεων ρεύματος για το προϊόν αποτελούν ευθύνη του πελάτη.



ΚΙΝΔΥΝΟΣ:

Το προϊόν πρέπει να εγκατασταθεί σύμφωνα με όλους τους τοπικούς κανονισμούς εγκαταστάσεων αερίου και/ή ηλεκτρικών εγκαταστάσεων.



ΚΙΝΔΥΝΟΣ:

Πριν την εγκατάσταση, ελέγξτε οπτικά αν το προϊόν παρουσιάζει οποιοδήποτε ελάττωμα. Αν ναι, τότε μην το εγκαταστήσετε. Τα προϊόντα που έχουν υποστεί ζημιά είναι επικίνδυνα για την ασφάλειά σας.

Πριν την εγκατάσταση

Η συσκευή προορίζεται για εγκατάσταση σε εμπορικά διαθέσιμα συστήματα ντουλαπιών κουζίνας. Θα πρέπει να παραμείνει μια απόσταση ασφαλείας ανάμεσα στη συσκευή και τους τοίχους και τα έπιπλα της κουζίνας. Βλ. εικόνα (τιμές σε χιλ.).

- Οι επιφάνειες, οι συνθετικές επικαλύψεις και τα συγκολλητικά υλικά που χρησιμοποιούνται θα πρέπει να έχουν αντοχή σε υψηλές θερμοκρασίες (τουλάχιστον έως 100 °C).
- Τα ντουλάπια της κουζίνας πρέπει να είναι οριζόντια και καλά στερεωμένα.
- Αν υπάρχει συρτάρι κάτω από το φούρνο, πρέπει να εγκατασταθεί ένα ράφι ανάμεσα στο φούρνο και το συρτάρι.
- Η συσκευή πρέπει να μεταφέρεται από τουλάχιστον δύο άτομα.



Μην εγκαταστήσετε τη συσκευή δίπλα σε ψυγεία ή καταψύκτες. Η θερμότητα που εκπέμπεται από τη συσκευή θα προκαλέσει αυξημένη κατανάλωση ενέργειας για τις συσκευές ψύξης.



Μη χρησιμοποιείτε την πόρτα και/ή τη λαβή της για την ανύψωση ή τη μετακίνηση του προϊόντος.



Αν το προϊόν έχει συρμάτινες λαβές, σπρώξτε τις λαβές πάλι να εισέλθουν στα πλευρικά τοιχώματα μετά τη μετακίνηση του προϊόντος.

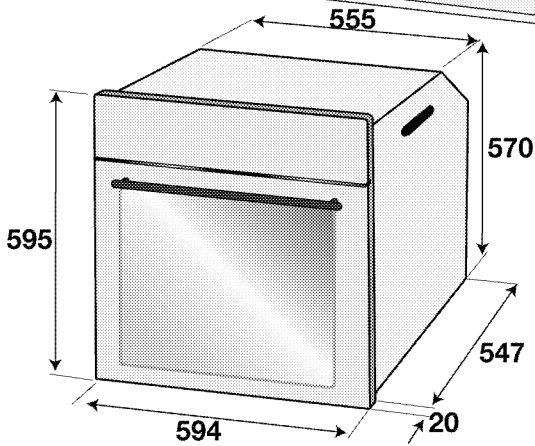
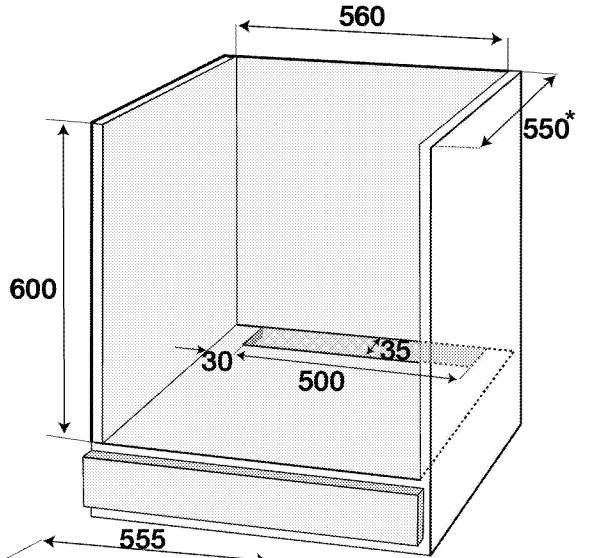
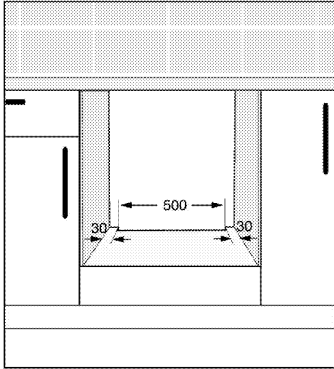
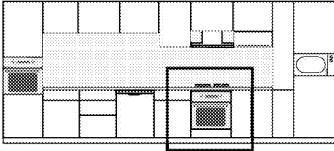

* ελάχ.

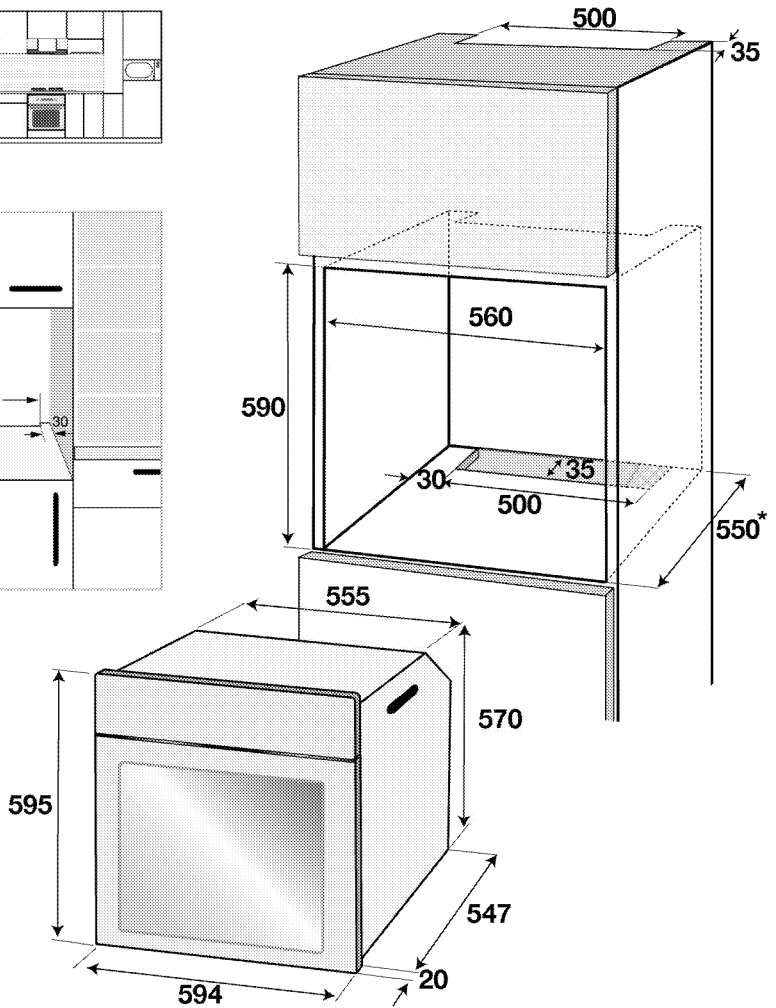
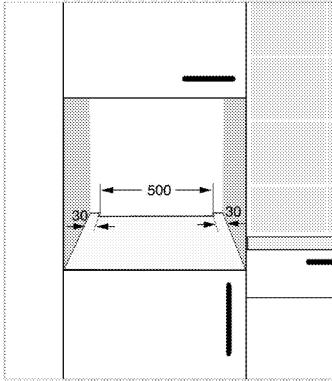
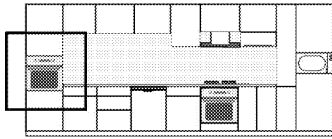

* ελάχ.

Εγκατάσταση και σύνδεση

- Το προϊόν αυτό επιτρέπεται να εγκατασταθεί και να συνδεθεί μόνο σύμφωνα με τους ισχύοντες εθνικούς κανονισμούς εγκαταστάσεων.

Ηλεκτρική σύνδεση

Συνδέστε το προϊόν σε γειωμένη πρίζα/γραμμή που προστατεύεται από ασφαλειοδιακόπτη μίνι τύπου με κατάλληλη ονομαστική τιμή ρεύματος όπως αναφέρεται στον πίνακα "Τεχνικές προδιαγραφές". Αναθέστε την εγκατάσταση της γείωσης σε πιστοποιημένο ηλεκτρολόγο αν χρησιμοποιείτε το

προϊόν με ή χωρίς μετασχηματιστή. Η εταιρεία μας δεν θα φέρει την ευθύνη για οποιοσδήποτε ζημίες προκύψουν λόγω χρήσης του προϊόντος χωρίς εγκατάσταση γείωσης που συμμορφώνεται με τους τοπικούς κανονισμούς.

ΚΙΝΔΥΝΟΣ:
 Η μονάδα επιτρέπεται να συνδεθεί στο σύστημα διανομής αερίου μόνο αδειούχους τεχνίτες. Η περίοδος εγγύησης της συσκευής ξεκινά μόνο μετά από σωστή εγκατάσταση. Ο κατασκευαστής δεν θα φέρει την ευθύνη για ζημιές που προκύπτουν από διαδικασίες που εκτελούνται από μη αδειοδοτημένα άτομα.

ΚΙΝΔΥΝΟΣ:
 Το καλώδιο ρεύματος δεν πρέπει να συσφιγγεται, να λυγίζεται, να συμπιέζεται ή να έρχεται σε επαφή με ζεστά σημεία της μονάδας.
 Αν το καλώδιο τροφοδοσίας υποστεί ζημιά, πρέπει να αντικατασταθεί από αδειούχους τεχνίτες. Διαφορετικά, υπάρχει κίνδυνος ηλεκτροπληξίας, βραχυκυκλώματος ή φωτιάς!

- Η σύνδεση πρέπει να συμμορφώνεται με τους εθνικούς κανονισμούς.
- Τα δεδομένα της παροχής ρεύματος δικτύου πρέπει να αντιστοιχούν στα δεδομένα που ορίζονται στην ετικέτα τύπου του προϊόντος. Για να δείτε την ετικέτα τύπου ανοίξτε τη μπροστινή πόρτα.
- Το καλώδιο ρεύματος του προϊόντος πρέπει να συμμορφώνεται με τις τιμές στον πίνακα "Τεχνικές προδιαγραφές".

ΚΙΝΔΥΝΟΣ:
 Πριν ξεκινήσετε οποιαδήποτε εργασία στην ηλεκτρική εγκατάσταση, αποσυνδέστε τη συσκευή από την παροχή ρεύματος δικτύου. Υπάρχει κίνδυνος ηλεκτροπληξίας!

Σύνδεση του καλωδίου ρεύματος

i Κατά την καλωδίωση, πρέπει να συμμορφώνεστε με τους εθνικούς/τοπικούς ηλεκτρολογικούς κανονισμούς και πρέπει να χρησιμοποιείτε πρίζα/καλώδιο και φως που είναι κατάλληλα για το φούρνο. Σε περίπτωση που τα όρια ισχύος του προϊόντος υπερβαίνουν τις τιμές ρεύματος του φως και της πρίζας/του καλωδίου ρεύματος, το προϊόν πρέπει να συνδεθεί απευθείας μέσω σταθερής ηλεκτρικής εγκατάστασης χωρίς χρήση φως και πρίζας/καλωδίου ρεύματος.



1. Αν δεν είναι δυνατή η αποσύνδεση όλων των πόλων στην τροφοδοσία ρεύματος, πρέπει να συνδεθεί μια διάταξη απομόνωσης με ελάχιστο διάκενο επαφών 3 χιλ. σε όλους τους πόλους (ασφάλειες, ασφαλειοδιακόπτες γραμμής,

επαφείς). Όλοι οι πόλοι της μονάδας αποσύνδεσης πρέπει να είναι κοντά στην κουζίνα (αλλά όχι από πάνω) σύμφωνα με τους ισχύοντες κανονισμούς (π.χ. της ΙΕΕ για το Ην.Βασ.). Η μη συμμόρφωση με αυτή την οδηγία μπορεί να προκαλέσει λειτουργικά προβλήματα και ακύρωση της εγγύησης του προϊόντος.

Συνιστάται επίσης πρόσθετη προστασία με ρελέ ρεύματος διαρροής.

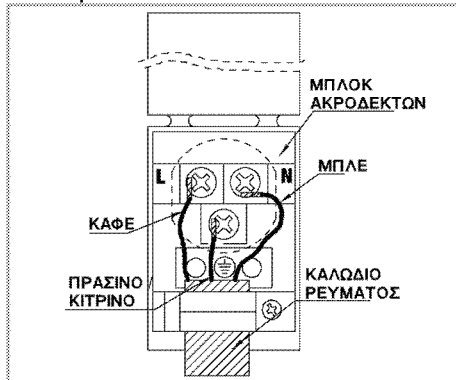
Αν το προϊόν συνοδεύεται από καλώδιο:



2. Για μονοφασική σύνδεση, συνδέστε τους αγωγούς όπως αναφέρεται πιο κάτω:
 - Καφέ/Μαύρο καλώδιο = L (Φάση)
 - Μπλε/γκρι καλώδιο = N (Ουδέτερος)
 - Πράσινο/κίτρινο καλώδιο = (E)  (Γείωση)
- » ή
- Γκρι /Μαύρο καλώδιο = L (Φάση)
 - Μπλε/Καφέ καλώδιο = N (Ουδέτερος)
 - Πράσινο/κίτρινο καλώδιο = (E)  (Γείωση)

Εγκατάσταση του προϊόντος

1. Τοποθετήστε το φούρνο μέσα στο ντουλάπι, ευθυγραμμίστε τον και στερεώστε τον και συγχρόνως βεβαιωθείτε ότι το καλώδιο ρεύματος δεν έχει υποστεί ζημιά και/ή δεν έχει παγιδευτεί.

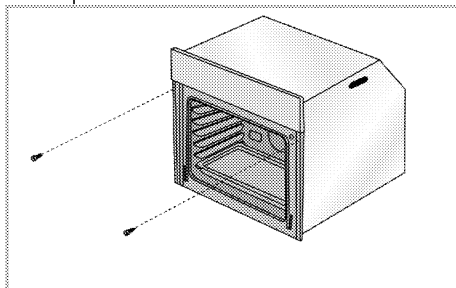

Στερεώστε το φούρνο με 2 βίδες όπως δείχνει η εικόνα.

Μετά την εγκατάσταση, βεβαιωθείτε ότι οι βίδες έχουν σφικτεί αρκετά και ο φούρνος δεν μετακινείται. Ο φούρνος μπορεί να ανατραπεί κατά τη χρήση αν δεν εγκατασταθεί σύμφωνα με τις οδηγίες και αν οι βίδες δεν έχουν σφικτεί αρκετά.

Για προϊόντα ανεμιστήρα ψύξης (Ενδέχεται να μην υπάρχει στο δικό σας προϊόν.)

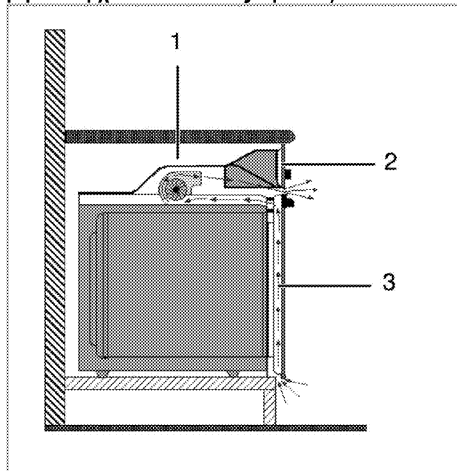

- 1 Ανεμιστήρας ψύξης
- 2 Πίνακας ελέγχου
- 3 Πόρτα

Ο ενσωματωμένος ανεμιστήρας ψύξης ψύχει και το ντουλάπι εντοιχισμού και το μπροστινό μέρος του προϊόντος.



Ο ανεμιστήρας ψύξης συνεχίζει να λειτουργεί 20-30 λεπτά μετά την απενεργοποίηση του φούρνου.

Αν μαγειρέψατε με προγραμματισμό του χρονοδιακόπτη του φούρνου, θα απενεργοποιηθεί και ο ανεμιστήρας ψύξης στο τέλος του χρόνου μαγειρέματος μαζί με όλες τις λειτουργίες.

Τελικός έλεγχος

1. Λειτουργία του προϊόντος.
2. Ελέγξτε τις λειτουργίες.

Τελική διάθεση του παλιού προϊόντος

- Φυλάξτε το αρχικό κουτί του προϊόντος και μεταφέρετε το προϊόν μέσα σε αυτό. Ακολουθήστε τις οδηγίες πάνω στο χαρτοκιβώτιο. Αν δεν έχετε το αρχικό χαρτοκιβώτιο, συσκευάστε το προϊόν σε προστατευτικό με φυσαλίδες ή χοντρό χαρτόνι και στερεώστε καλά τη συσκευασία με κολλητική ταινία.
- Για να αποφύγετε ζημιά στη πόρτα του φούρνου από τη σχάρα και το δίσκο που βρίσκονται μέσα στον φούρνο, τοποθετήστε ένα κομμάτι χαρτονιού στην εσωτερική πλευρά της πόρτας του φούρνου στην θέση που βρίσκονται οι δίσκοι. Δέστε με ταινία την πόρτα στα πλαίσια της τοιχώματα.
- Μη χρησιμοποιείτε την πόρτα ή τη λαβή της για την ανύψωση ή τη μετακίνηση του προϊόντος.



Μην τοποθετείτε οποιαδήποτε αντικείμενα πάνω στη συσκευή και μετακινείτε τη μόνο σε όρθια θέση.



Ελέγξτε τη γενική εμφάνιση του προϊόντος σας για τυχόν ζημιές που μπορεί να έχουν προκληθεί κατά τη μεταφορά.

4 Προετοιμασίες

Πρακτικές συμβουλές για εξοικονόμηση ενέργειας

Οι πληροφορίες που ακολουθούν θα σας βοηθήσουν να χρησιμοποιείτε τη συσκευή σας με οικολογικό τρόπο και να εξοικονομείτε ενέργεια:

- Χρησιμοποιείτε στο φούρνο σκεύη σκούρου χρώματος ή με επικάλυψη σμάλτου (εμαγιέ), επειδή έτσι η μεταφορά θερμότητας θα είναι καλύτερη.
- Όταν μαγειρεύετε τα φαγητά σας, προθερμάνετε αν συνιστάται στο εγχειρίδιο χρήστη ή στις οδηγίες μαγειρέματος.
- Κατά το μαγείρεμα μην ανοίγετε συχνά την πόρτα του φούρνου.
- Προσπαθήστε να μαγειρεύετε συγχρόνως περισσότερα από ένα φαγητά στο φούρνο όταν είναι δυνατόν. Μπορείτε να μαγειρέψετε τοποθετώντας δύο μαγειρικά σκεύη στη συμμάπινη σχάρα.
- Μαγειρεύετε ένα φαγητό μετά από το άλλο. Ο φούρνος θα είναι ήδη ζεστός.
- Μπορείτε να εξοικονομήσετε ενέργεια σβήνοντας το φούρνο σας λίγα λεπτά πριν το τέλος του χρόνου μαγειρέματος. Μην ανοίγετε την πόρτα του φούρνου.
- Αποψύχετε τα κατεψυγμένα τρόφιμα πριν τα μαγειρέψετε.

Αρχική χρήση

Ρύθμιση ώρας



Όταν κάνετε κάποια ρύθμιση, στην οθόνη θα αναβοσβήνουν τα αντίστοιχα σύμβολα.

Πιέστε τα πλήκτρα \oplus/\ominus για να ρυθμίσετε την ώρα όταν τεθεί για πρώτη φορά σε λειτουργία ο φούρνος.



Για τα μοντέλα με χειριστήριο αφής, αγγίξτε το ≡ πρώτα και στη συνέχεια χρησιμοποιήστε το \oplus/\ominus για να ορίσετε την τρέχουσα ώρα.

Επιβεβαιώστε τη ρύθμιση αγγίζοντας το σύμβολο ⌚ και περιμένετε 4 δευτερόλεπτα χωρίς να αγγίξετε κανένα πλήκτρο, για να ολοκληρωθεί η επιβεβαίωση.

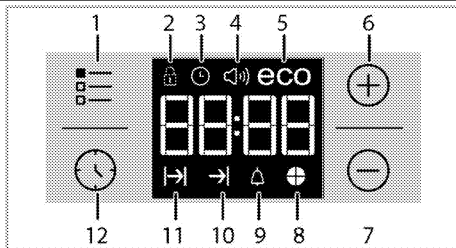

- 1 Πλήκτρο ρύθμισης
- 2 Σύμβολο κλειδώματος πλήκτρων
- 3 Σύμβολο Clock (Ρολόι)
- 4 Σύμβολο έντασης ήχου ειδοποίησης (Ενδέχεται να μην υπάρχει στο δικό σας προϊόν.)
- 5 Σύμβολο οικ. λειτουργίας
- 6 Πλήκτρο Συν
- 7 Πλήκτρο Μείον
- 8 Σύμβολο γραφήματος χρόνου
- 9 Σύμβολο Ειδοποίησης
- 10 Σύμβολο End of Cooking Time (Ωρα λήξης)
- 11 Σύμβολο Cooking Time (Διάρκεια)
- 12 Πλήκτρο Program (Πρόγραμμα)



Εάν δεν έχει ρυθμιστεί η αρχική ώρα, το ρολόι θα ξεκινήσει να λειτουργεί από τις **12:00** και θα εμφανιστεί στην οθόνη το σύμβολο ⌚ . Το σύμβολο αυτό θα πάψει να εμφανίζεται όταν ρυθμιστεί η ώρα.



Οι ρυθμίσεις τρέχουσας ώρας ακυρώνονται σε περίπτωση διακοπής ρεύματος. Η ώρα πρέπει να ρυθμιστεί πάλι.

Πρώτος καθαρισμός της συσκευής



Η επιφάνεια μπορεί να υποστεί ζημιά από ορισμένα απορρυπαντικά ή καθαριστικά υλικά.

Μη χρησιμοποιείτε για τον καθαρισμό σκληρά απορρυπαντικά, σκόνης/κρέμες καθαρισμού ή οποιαδήποτε αιχμηρά αντικείμενα.

1. Αφαιρέστε όλα τα υλικά συσκευασίας.
2. Σκουπίστε τις επιφάνειες της συσκευής με ένα ελαφρά υγρό πανί ή σφουγγάρι και στεγνώστε με ένα άλλο πανί.

Αρχική θέρμανση

Θερμάνετε το προϊόν για περίπου 30 λεπτά και μετά απενεργοποιήστε το. Έτσι τυχόν κατάλοιπα ή επιστρώσεις θα καούν και θα απομακρυνθούν.



ΠΡΟΕΙΔΟΠΟΙΗΣΗ!

Οι καυτές επιφάνειες προκαλούν εγκαύματα! Η συσκευή μπορεί να βρίσκεται σε υψηλή θερμοκρασία όταν χρησιμοποιείται. Ποτέ να μην αγγίζετε τις ζεστές εστίες, τα εσωτερικά τμήματα του φούρνου, τα στοιχεία θέρμανσης κλπ. Κρατάτε τα παιδιά μακριά! Να χρησιμοποιείτε πάντοτε ανθεκτικά σε θερμότητα γάντια φούρνου όταν τοποθετείτε ή αφαιρείτε φαγητά από το φούρνο.

Ηλεκτρικός φούρνος

1. Βγάλτε από το φούρνο όλους τους δίσκους ψησίματος και τη συρμάτινη σχάρα.
2. Κλείστε την πόρτα του φούρνου.
3. Επιλέξτε Στατική θέση.
4. Επιλέξτε την υψηλότερη ισχύ του γκριλ, βλ. *Τρόπος χειρισμού του ηλεκτρικού φούρνου, σελίδα 21.*
5. Αφήστε το φούρνο να λειτουργήσει για 30 λεπτά.
6. Απενεργοποιήστε το φούρνο σας, βλ. *Τρόπος χειρισμού του ηλεκτρικού φούρνου, σελίδα 21*

Φούρνος γκριλ

1. Βγάλτε από το φούρνο όλους τους δίσκους ψησίματος και τη συρμάτινη σχάρα.
2. Κλείστε την πόρτα του φούρνου.
3. Επιλέξτε την υψηλότερη ισχύ του γκριλ, βλ. *Τρόπος χρήσης του γκριλ, σελίδα 26.*
4. Αφήστε το φούρνο να λειτουργήσει για 15 λεπτά.
5. Απενεργοποιήστε το γκριλ σας, βλ. *Τρόπος χρήσης του γκριλ, σελίδα 26*



Για δύο περίπου ώρες κατά την πρώτη λειτουργία μπορεί να παραχθεί οσμή και καπνός. Αυτό είναι πολύ φυσιολογικό. Βεβαιωθείτε ότι ο χώρος αερίζεται καλά για να απομακρύνεται ο καπνός και η οσμή. Αποφεύγετε την απ' ευθείας εισπνοή του καπνού και της οσμής που παράγονται.

5 Τρόπος χρήσης του φούρνου

Γενικές πληροφορίες σχετικά με το ψήσιμο γλυκών, το ψήσιμο φαγητών και το ψήσιμο σε γκριλ



ΠΡΟΕΙΔΟΠΟΙΗΣΗ!

Οι καυτές επιφάνειες προκαλούν εγκαύματα! Η συσκευή μπορεί να βρískεται σε υψηλή θερμοκρασία όταν χρησιμοποιείται. Ποτέ να μην αγγίζετε τις ζεστές εστίες, τα εσωτερικά τμήματα του φούρνου, τα στοιχεία θέρμανσης κλπ. Κρατάτε τα παιδιά μακριά! Να χρησιμοποιείτε πάντοτε ανθεκτικά σε θερμότητα γάντια φούρνου όταν τοποθετείτε ή αφαιρείτε φαγητά από το φούρνο.



ΚΙΝΔΥΝΟΣ:

Προσέχετε όταν ανοίγετε την πόρτα του φούρνου καθώς μπορεί να διαφύγει ατμός. Ο ατμός που βγαίνει μπορεί να ζεματίσει τα χέρια, το πρόσωπο και/ή τα μάτια σας.

Πρακτικές συμβουλές για ψήσιμο γλυκών

- Χρησιμοποιείτε κατάλληλους αντικολητικούς μεταλλικούς δίσκους ή αντίστοιχα αλουμινένια σκεύη ή φόρμες σιλικόνης ανθεκτικές στη θερμότητα.
- Χρησιμοποιείτε αποτελεσματικά το χώρο στις υποδοχές.
- Τοποθετείτε τη φόρμα ψησίματος στη μεσαία θέση στις υποδοχές.
- Επιλέξτε τη σωστή θέση στο φούρνο πριν ανάψετε το φούρνο ή το γκριλ. Μην αλλάζετε τη θέση στην υποδοχή όταν ο φούρνος είναι ζεστός.
- Διατηρείτε την πόρτα του φούρνου κλειστή.

Πρακτικές συμβουλές για ψήσιμο σε ταψί

- Τα αποτελέσματα του μαγειρέματος θα είναι καλύτερα αν χρησιμοποιήσετε σε ολόκληρο κοτόπουλο, γαλοπούλα και μεγάλα κομμάτια κρέατος καρυκεύματα όπως χυμό λεμονιού και μαύρο πιπέρι.
- Χρειάζονται 15 έως 30 λεπτά περισσότερο για να ψηστεί κρέας με κόκαλα σε σύγκριση με ίδιου μεγέθους κρέας χωρίς κόκαλα.
- Θα πρέπει να υπολογίζετε περίπου 4 έως 5 λεπτά χρόνο μαγειρέματος ανά εκατοστό πάχους του κρέατος.
- Μετά το μαγείρεμα, αφήστε το κρέας σε ηρεμία στο φούρνο για περίπου 10 λεπτά. Έτσι η εσωτερικοί ζυμοί μοιράζονται ομοιόμορφα σε

όλο το ψητό και δεν στάζουν όταν κοπεί το κρέας.

- Το ψάρι θα πρέπει να τοποθετείται στη μεσαία ή στην κάτω θέση στις υποδοχές σε σκεύος ανθεκτικό σε θερμότητα.

Πρακτικές συμβουλές για ψήσιμο στη σχάρα (γκριλ)

Όταν ψήνετε σε γκριλ κρέας, ψάρι και πουλερικά, τα φαγητά αποκτούν γρήγορα καφέ χρώμα, έχουν ωραία κρούστα και δεν στεγνώνουν. Τα επίπεδα κομμάτια, τα σουβλάκια και τα λουκάνικα, αλλά και τα λαχανικά με μεγάλη περιεκτικότητα σε νερό, όπως τομάτες και κρεμμύδια, είναι ιδιαίτερα κατάλληλα για ψήσιμο σε γκριλ.

- Κατανείμμε τα κομμάτια που πρόκειται να ψηθούν στη συρμάτινη σχάρα ή στο ταψί με συρμάτινη σχάρα με τέτοιο τρόπο ώστε η επιφάνεια που καλύπτεται να μην υπερβαίνει το περίγραμμα της αντίστασης.
- Τοποθετήστε τη συρμάτινη σχάρα ή το δίσκο ψησίματος με σχάρα στο επιθυμητό επίπεδο στο φούρνο. Αν ψήνετε στη συρμάτινη σχάρα, τοποθετήστε το δίσκο ψησίματος στην κατώτερη θέση για τη συλλογή των λιπών. Ο δίσκος ψησίματος που θα τοποθετηθεί πρέπει να έχει μέγεθος που καλύπτει όλη την επιφάνεια ψησίματος με το γκριλ. Αυτός ο δίσκος ενδέχεται να μην παρέχεται με το προϊόν. Προσθέστε στο δίσκο ψησίματος λίγο νερό για να διευκολύνετε τον καθαρισμό του.



Τα τρόφιμα που δεν είναι κατάλληλα για ψήσιμο στο γκριλ προκαλούν κίνδυνο πυρκαγιάς. Για ψήσιμο στο γκριλ χρησιμοποιείτε μόνο τρόφιμα που είναι κατάλληλα για την έντονη θέρμανση κατά το ψήσιμο σε γκριλ. Μην τοποθετείτε το φαγητό πολύ πίσω στο ράφι του γκριλ. Αυτό είναι το πιο ζεστό σημείο και ένα φαγητό με πολύ λίπος μπορεί να πιάσει φωτιά.

Τρόπος χειρισμού του ηλεκτρικού φούρνου

Επιλογή θερμοκρασίας και τρόπου λειτουργίας

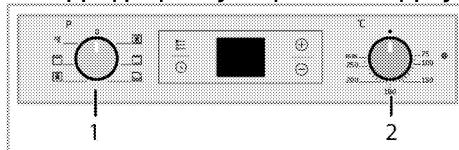

- 1 Περιστροφικό κουμπί λειτουργιών
 - 2 Περιστροφικό κουμπί θερμοστάτη
1. Ρυθμίστε το κουμπί λειτουργιών στον επιθυμητό τρόπο λειτουργίας.
 2. Ρυθμίστε το κουμπί θερμ. °C στην επιθυμητή θερμοκρασία.

» Ο φούρνος θερμαίνεται ως τη ρυθμισμένη θερμοκρασία και κατόπιν διατηρεί αυτή τη θερμοκρασία. Κατά τη θέρμανση, η λυχνία θερμοκρασίας παραμένει αναμμένη.

Απενεργοποίηση του ηλεκτρικού φούρνου

Γυρίστε το κουμπί λειτουργιών και το κουμπί θερμοκρασίας στη θέση απενεργοποίησης (πάνω). Είναι σημαντικό να τοποθετηθεί σωστά η συρμάτινη σχάρα στη συρμάτινη υποδοχή. Η συρμάτινη σχάρα πρέπει να εισαχθεί ανάμεσα στις συρμάτινες υποδοχές όπως φαίνεται στην εικόνα.

Μην αφήσετε τη συρμάτινη σχάρα να είναι σε επαφή με το πίσω τοίχωμα του φούρνου. Περάστε τη συρμάτινη σχάρα στο μπροστινό μέρος της υποδοχής και σταθεροποιήστε τη θέση του με τη βοήθεια της πόρτας για να αποκτήσετε καλή απόδοση γκριλ.

(Διαφέρει ανάλογα με το μοντέλο του προϊόντος.)

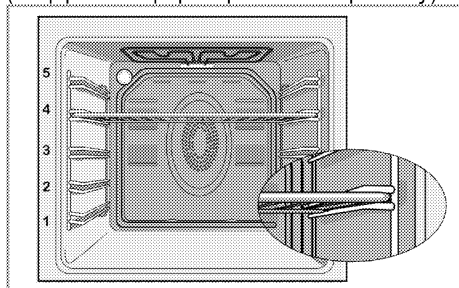

Τρόποι λειτουργίας

Η σειρά των τρόπων λειτουργίας που αναφέρονται εδώ μπορεί να διαφέρει από τη διαρρύθμιση στο προϊόν που κατέχετε.

Top and bottom heating (Πάνω και κάτω αντίσταση)



Λειτουργούν η πάνω και η κάτω αντίσταση. Το φαγητό θερμαίνεται ομοιόμορφα από πάνω και κάτω. Για παράδειγμα, η επιλογή είναι κατάλληλη για κέικ, γλυκά ζύμης ή κέικ και συνταγές ραγού σε φόρμες ψησίματος. Μαγείρεμα με ένα δίσκο μόνο.

Bottom heating (Κάτω αντίσταση)



Λειτουργεί μόνο η κάτω αντίσταση. Λειτουργία κατάλληλη για πίτσα και ακόλουθο ξεροψήσιμο του φαγητού από το κάτω μέρος.



Αυτή η λειτουργία πρέπει να χρησιμοποιείται και για τον εύκολο καθαρισμό με ατμό.

Fan supported bottom/top heating (Κάτω/πάνω αντίσταση με υποβοήθηση ανεμιστήρα)



Λειτουργούν η πάνω και κάτω αντίσταση συν ο ανεμιστήρας (στο πίσω τοίχωμα). Ο θερμός αέρας κατανέμεται ομοιόμορφα σε όλο το φούρνο πολύ γρήγορα χάρη στον ανεμιστήρα. Μαγείρεμα με ένα δίσκο μόνο.

Full grill (Γκριλ δυνατό)



Λειτουργεί το μεγάλο γκριλ στην οροφή του φούρνου. Είναι τρόπος κατάλληλος για το ψήσιμο στο γκριλ μεγάλων ποσοτήτων κρέατος.

- Τοποθετήστε κάτω από την αντίσταση γκριλ μερίδες μεγάλου ή μεσαίου μεγέθους στη σωστή θέση στην υποδοχή για ψήσιμο γκριλ.
- Γυρίστε το φαγητό μετά το μισό χρόνο ψησίματος.

Grill+Fan (Γκριλ+Αέρας)



Η ισχύς ψησίματος στο γκριλ δεν είναι τόσο έντονη όσο με το Γκριλ δυνατό.

- Τοποθετήστε μικρού ή μεσαίου μεγέθους μερίδες στη σωστή θέση ραφίου για ψήσιμο γκριλ.
- Γυρίστε το φαγητό μετά το μισό χρόνο ψησίματος.

Ενίσχυση θέρμανσης



Η λειτουργία αυτή χρησιμοποιείται για ταχεία θέρμανση του φούρνου. Δεν είναι κατάλληλη για μαγειρέμα φαγητού.

- Αφού επιλέξετε αυτή τη λειτουργία, επιλέξτε την επιθυμητή θερμοκρασία. Η λυχνία θερμ. °C ανάβει και ο φούρνος θερμαίνεται.
- Η λυχνία σβήνει αφού ολοκληρωθεί η διαδικασία θέρμανσης. Τότε επιλέξτε την επιθυμητή λειτουργία για το μαγειρέμα του φαγητού σας.

Χρήση του ρολογιού του φούρνου

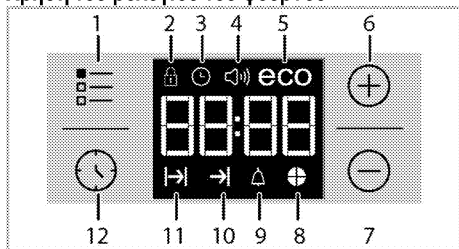

- 1 Πλήκτρο ρύθμισης
- 2 Σύμβολο κλειδώματος πλήκτρων
- 3 Σύμβολο Clock (Ρολόι)
- 4 Σύμβολο έντασης ήχου ειδοποίησης (Ενδέχεται να μην υπάρχει στο δικό σας προϊόν.)
- 5 Σύμβολο οικ. λειτουργίας
- 6 Πλήκτρο Συν
- 7 Πλήκτρο Μείον
- 8 Σύμβολο γραφήματος χρόνου
- 9 Σύμβολο Ειδοποίησης
- 10 Σύμβολο End of Cooking Time (Ωρα λήξης)
- 11 Σύμβολο Cooking Time (Διάρκεια)
- 12 Πλήκτρο Program (Πρόγραμμα)

| | |
|--|--|
| | Ο μέγιστος χρόνος για ρύθμιση του τέλους της διαδικασίας μαγειρέματος είναι 5 ώρες και 59 λεπτά. Το πρόγραμμα θα ακυρωθεί σε περίπτωση διακοπής ρεύματος. Πρέπει να επαναπρογραμματίσετε το φούρνο. |
| | Όσο κάνετε κάποιες ρυθμίσεις, στην οθόνη θα αναβοσβήνουν τα αντίστοιχα σύμβολα. Πρέπει να περιμένετε λίγο για να ενεργοποιηθούν οι ρυθμίσεις. |
| | Αν δεν έχει γίνει καμία ρύθμιση μαγειρέματος, δεν μπορεί να ρυθμιστεί η τρέχουσα ώρα. |
| | Ο χρόνος που απομένει θα εμφανιστεί αν ο χρόνος μαγειρέματος έχει ρυθμιστεί όταν αρχίζει το μαγειρέμα. |

Μαγειρέμα με ρύθμιση του χρόνου μαγειρέματος:

Μπορείτε να ρυθμίσετε το φούρνο ώστε να σταματήσει στο τέλος του καθορισμένου χρόνου, ρυθμίζοντας το χρόνο μαγειρέματος στο ρολόι.

1. Επιλέξτε τη λειτουργία για μαγειρέμα.
2. Αγγίξτε το έως ότου στην οθόνη εμφανιστεί το σύμβολο για το χρόνο μαγειρέματος.
3. Ρυθμίστε τη διάρκεια μαγειρέματος με τα πλήκτρα / .

» » Αφού οριστεί ο χρόνος μαγειρέματος, στην οθόνη θα εμφανίζεται συνεχώς το σύμβολο .

4. Τοποθετήστε το φαγητό μέσα στο φούρνο και ρυθμίστε τη θερμοκρασία με το περιστροφικό κουμπύ θερμοκρασίας. Το μαγειρέμα θα αρχίσει.



» Όταν ξεκινάει το μαγειρέμα, στην οθόνη αρχίζει αντίστροφη μέτρηση της διάρκειας μαγειρέματος και όλα τα τμήματα μέρους χρόνου στο σύμβολο είναι αναμμένα. Η ρυθμισμένη διάρκεια μαγειρέματος υποδιαιρείται σε 4 ίσα μέρη και όταν τελειώνει ο χρόνος σε κάθε μέρος, το σύμβολο αυτού του μέρους σβήνει. Έτσι μπορείτε να καταλάβετε εύκολα την αναλογία της υπολειπόμενης διάρκειας μαγειρέματος ως προς τη συνολική διάρκεια μαγειρέματος.

Ρύθμιση της ώρας λήξης μαγειρέματος σε μεταγενέστερη ώρα:



Αφού ρυθμίσετε το χρόνο μαγειρέματος στο χρονόμετρο, μπορείτε να ρυθμίσετε τη λήξη του χρόνου μαγειρέματος σε μεταγενέστερη ώρα.

1. Επιλέξτε τη λειτουργία για μαγειρέμα.
2. Αγγίξτε το έως ότου στην οθόνη εμφανιστεί το σύμβολο για το χρόνο μαγειρέματος.
3. Ρυθμίστε τη διάρκεια μαγειρέματος με τα πλήκτρα / .

» Αφού έχει οριστεί ο Χρόνος μαγειρέματος, στην οθόνη θα εμφανίζεται συνεχώς το σύμβολο .

4. Αγγίξτε το  έως ότου στην οθόνη εμφανιστεί το σύμβολο  που υποδηλώνει την ώρα λήξης μαγειρέματος.

5. Πιέστε τα πλήκτρα   για να ρυθμίσετε την ώρα λήξης μαγειρέματος.

» Αφού οριστεί ο χρόνος μαγειρέματος, στην οθόνη θα εμφανίζονται συνεχώς τα σύμβολα  και  καθώς και ο επιμέρους χρόνος θα εμφανίζεται στην οθόνη συνεχόμενα. Αφού ξεκινήσει το μαγείρεμα, το σύμβολο  θα πάψει να εμφανίζεται.

6. Τοποθετήστε το φαγητό μέσα στο φούρνο και ρυθμίστε τη θερμοκρασία με το περιστροφικό κουμπί θερμοκρασίας. Το μαγείρεμα θα αρχίσει.

» **Ο χρονοδιακόπτης του φούρνου υπολογίζει αυτόματα την ώρα έναρξης αφαιρώντας τη διάρκεια μαγειρέματος από την ώρα λήξης μαγειρέματος που ρυθμίσατε.** Ο επιλεγμένος

τρόπος λειτουργίας ενεργοποιείται όταν έχει φθάσει η ώρα έναρξης, και ο φούρνος θερμαίνεται στη ρυθμισμένη θερμοκρασία. Διατηρεί τη θερμοκρασία αυτή ως το τέλος της διάρκειας μαγειρέματος.

» Όταν ξεκινάει το μαγείρεμα, στην οθόνη αρχίζει αντίστροφη μέτρηση της διάρκειας μαγειρέματος και όλα τα τμήματα μέρους χρόνου στο σύμβολο είναι αναμμένα. Η ρυθμισμένη διάρκεια μαγειρέματος υποδιαιρείται σε 4 ίσα μέρη και όταν τελειώνει ο χρόνος σε κάθε μέρος, το σύμβολο αυτού του μέρους σβήνει. Έτσι μπορείτε να καταλάβετε εύκολα την αναλογία της υπολειπόμενης διάρκειας μαγειρέματος ως προς τη συνολική διάρκεια μαγειρέματος.

7. Αφού ολοκληρωθεί η διαδικασία μαγειρέματος, στην οθόνη θα εμφανιστεί η ένδειξη «End» (Τέλος) και θα ηχήσει το σήμα ειδοποίησης.



8. Το σήμα ειδοποίησης θα ηχήσει για 2 λεπτά. Για να διακόψετε την ηχητική ειδοποίηση, απλά πιέστε οποιοδήποτε πλήκτρο. Η ηχητική ειδοποίηση θα σταματήσει και θα εμφανιστεί η τρέχουσα ώρα.



Αν πατήσετε οποιοδήποτε πλήκτρο στο τέλος του χρόνου ειδοποίησης, ο φούρνος θα ξεκινήσει πάλι τη λειτουργία του. Γυρίστε το κουμπί θερμοκρασίας και το κουμπί λειτουργίας στη θέση "0" (off) για να σβήσετε το φούρνο, ώστε να αποτραπεί η εκ νέου λειτουργία του φούρνου κατά το τέλος της προειδοποίησης.

Ενεργοποίηση του κλειδώματος πλήκτρων

Μπορείτε να εμποδίσετε τη μη εξουσιοδοτημένη χρήση του φούρνου ενεργοποιώντας τη λειτουργία Κλειδώμα πλήκτρων.

1. Αγγίξτε το  έως ότου εμφανιστεί στην οθόνη το σύμβολο .

» Στην οθόνη θα εμφανιστεί η ένδειξη «OFF» (Ανεργή λειτουργία).



2. Πιέστε το πλήκτρο  για να ενεργοποιήσετε το κλειδώμα πλήκτρων.

» Αφού έχει ενεργοποιηθεί το κλειδώμα πλήκτρων, στην οθόνη εμφανίζεται η ένδειξη «On» (Ενεργή λειτουργία) και το σύμβολο  παραμένει αναμμένο.



Τα πλήκτρα του φούρνου δεν λειτουργούν όταν είναι ενεργοποιημένο το κλειδώμα πλήκτρων. Το κλειδώμα πλήκτρων δεν θα ακυρωθεί σε περίπτωση διακοπής ρεύματος.

Για να απενεργοποιήσετε το κλειδώμα πλήκτρων

1. Αγγίξτε το  έως ότου εμφανιστεί στην οθόνη το σύμβολο .



» Στην οθόνη θα εμφανιστεί η ένδειξη «On» (Ενεργή λειτουργία).

2. Απενεργοποιήστε το κλειδώμα πλήκτρων πιέζοντας το πλήκτρο .

» Αφού απενεργοποιηθεί το κλειδώμα πλήκτρων θα εμφανιστεί η ένδειξη "OFF" (Απενεργοποίηση).



Ρύθμιση του ρολογιού ειδοποίησης

Μπορείτε να χρονοδιακοπείτε το χρονοδιακόπτη της συσκευής για οποιαδήποτε προειδοποίηση ή υπενθύμιση πέρα από το πρόγραμμα μαγειρέματος. Το ρολόι ειδοποίησης δεν έχει επίδραση στις λειτουργίες του φούρνου. Χρησιμοποιείται μόνο ως προειδοποίηση. Για παράδειγμα αυτό είναι χρήσιμο όταν θέλετε να γυρίσετε το φαγητό στο φούρνο μια ορισμένη ώρα. Ο χρονοδιακόπτης θα δώσει μια ηχητική ειδοποίηση στο τέλος του χρόνου που ρυθμίστηκε

1. Αγγίξτε το  έως ότου εμφανιστεί στην οθόνη το σύμβολο .





Ο μέγιστος χρόνος ειδοποίησης μπορεί να είναι 23 ώρες και 59 λεπτά.

2. Ρυθμίστε τη διάρκεια έως την ειδοποίηση χρησιμοποιώντας τα πλήκτρα  / .



Τα πλήκτρα λειτουργίας για ήχο ειδοποίησης, τρέχουσα ώρα, φωτεινότητα οθόνης, και τα πλήκτρα θερμοκρασίας θα πρέπει να είναι στη θέση 0 (OFF-Απενεργοποιημένη κατάσταση).



- » Μόλις ρυθμιστεί ο χρόνος ειδοποίησης, το σύμβολο  θα παραμείνει αναμμένο και ο χρόνος ειδοποίησης θα εμφανίζεται στην οθόνη.
3. Στο τέλος του χρόνου ειδοποίησης, το σύμβολο  θα αρχίσει να αναβοσβήνει και ακούγεται ηχητικό σήμα προειδοποίησης.

Απενεργοποίηση της ειδοποίησης

1. Το σήμα ειδοποίησης θα ηχήσει για 2 λεπτά. Για να διακόψετε την ηχητική ειδοποίηση, απλά πιέστε οποιοδήποτε πλήκτρο.

» Η ηχητική ειδοποίηση θα σταματήσει και θα εμφανιστεί η τρέχουσα ώρα.





Ακύρωση της ηχητικής ειδοποίησης

1. Για να ακυρώσετε την ειδοποίηση, αγγίξτε το  έως ότου στην οθόνη εμφανιστεί το σύμβολο .
2. Πιέστε και κρατήστε πατημένο το πλήκτρο  έως ότου εμφανιστεί η ένδειξη «00:00».



Θα εμφανιστεί ο χρόνος ειδοποίησης. Αν έχουν οριστεί ταυτόχρονα ο χρόνος ειδοποίησης και ο χρόνος μαγειρέματος, τότε θα εμφανιστεί ο συντομότερος χρόνος.





Αλλαγή τόνου ειδοποίησης

1. Αγγίξτε το  έως ότου εμφανιστεί στην οθόνη το σύμβολο .
2. Ρυθμίστε τον επιθυμητό ήχο ειδοποίησης με τα πλήκτρα  / .
3. Ο ήχος που έχετε ρυθμίσει θα ενεργοποιηθεί σε σύντομο χρονικό διάστημα.

» Ο επιλεγμένος ήχος ειδοποίησης θα εμφανιστεί στην οθόνη ως "b-01", "b-02" ή "b-03".

Αλλαγή της τρέχουσας ώρας

Για να αλλάξετε την τρέχουσα ώρα που είχατε ρυθμίσει ήδη:

1. Αγγίξτε το  έως ότου στην οθόνη εμφανιστεί το σύμβολο .
2. Ρυθμίστε την τρέχουσα ώρα με τα πλήκτρα  / .
3. Ο χρόνος που έχετε ρυθμίσει θα ενεργοποιηθεί σε σύντομο χρονικό διάστημα.

Οικονομικός τρόπος λειτουργίας

Μπορείτε να εξοικονομήσετε ενέργεια με την οικονομική λειτουργία, ρυθμίζοντας το χρόνο μαγειρέματος στο φούρνο.

Αυτή η λειτουργία ολοκληρώνει το μαγείρεμα με την εσωτερική θερμοκρασία του φούρνου απενεργοποιώντας τους θερμοαντήρες πριν από το τέλος του χρόνου μαγειρέματος.

Ρύθμιση του οικονομικού τρόπου λειτουργίας

1. Αγγίξτε το  έως ότου στην οθόνη εμφανιστεί το σύμβολο **eco**.

» Στην οθόνη θα εμφανιστεί η ένδειξη «OFF» (Ανενεργή λειτουργία).

2. Ενεργοποιήστε την οικονομική λειτουργία αγγίζοντας το κλειδί .

» Αφού έχει ενεργοποιηθεί το κλειδί των πλήκτρων, στην οθόνη εμφανίζεται η ένδειξη «On» (Ενεργή λειτουργία) και το σύμβολο παραμένει αναμμένο.

Απενεργοποίηση του οικονομικού τρόπου λειτουργίας

1. Αγγίξτε το  έως ότου στην οθόνη εμφανιστεί το σύμβολο **eco**.

» Στην οθόνη θα εμφανιστεί η ένδειξη «On» (Ενεργή λειτουργία).



2. Απενεργοποιήστε τον οικονομικό τρόπο αγγίζοντας το πλήκτρο .

» Αφού απενεργοποιηθεί το κλειδί των πλήκτρων θα εμφανιστεί η ένδειξη "OFF" (Απενεργοποίηση).

Setting the screen brightness

(Αυτό το χαρακτηριστικό είναι προαιρετικό.)

Ενδέχεται να μην υπάρχει στο δικό σας προϊόν.)

1. Αγγίξτε το  έως ότου το **d-01** ή το **d-02** ή το **d-03** εμφανιστεί στην οθόνη για τη φωτεινότητα της οθόνης.
2. Ρυθμίστε την επιθυμητή φωτεινότητα αγγίζοντας τα πλήκτρα  / .

» Ο χρόνος που έχετε ρυθμίσει θα ενεργοποιηθεί σε σύντομο χρονικό διάστημα.

Πίνακας χρόνων μαγειρέματος



Οι χρόνοι στον πίνακα αυτόν έχουν μόνο ενδεικτικό σκοπό. Οι χρόνοι μπορεί να διαφέρουν λόγω της θερμοκρασίας, του πάχους και του τύπου των τροφίμων, καθώς και ανάλογα με τις μαγειρικές σας προτιμήσεις.

Ψήσιμο γλυκών και φαγητών







Η 1η υποδοχή του φούρνου είναι η κάτω υποδοχή.

| Φαγητό | Αριθμός δίσκων | Άξεσουάρ προς χρήση | Τρόπος λειτουργίας | Θέση στην υποδοχή | Θερμοκρασία (°C) | Χρόνος μαγειρέματος (σε λεπτά περ.) |
|---------------------------------------|----------------|---|--------------------|-------------------|---------------------------------------|-------------------------------------|
| Κέικ τασιού | Ένας δίσκος | Κανονικός δίσκος* | | 3 | 180 | 25 ... 30 |
| Κέικ φόρμας | Ένας δίσκος | Φόρμα κέικ πάνω σε συμράτινη σχάρα** | | 2 | 180 | 40 ... 50 |
| Μικρά κέικ | Ένας δίσκος | Κανονικός δίσκος* | | 3 | 160 | 25 ... 35 |
| Παντεσπάνι | Ένας δίσκος | Στρογγυλή λυόμενη φόρμα διαμέτρου 26 cm πάνω σε συμράτινη σχάρα** | | 3 | 160 | 25 ... 35 |
| Κουλουράκια | Ένας δίσκος | Δίσκος για γλυκά ζύμης* | | 3 | 180 | 25 ... 30 |
| Είδη ζύμης | Ένας δίσκος | Κανονικός δίσκος* | | 2 | 200 | 30 ... 40 |
| Γλυκά τασιού | Ένας δίσκος | Κανονικός δίσκος* | | 2 | 200 | 25 ... 35 |
| Είδη με προζύμι | Ένας δίσκος | Κανονικός δίσκος* | | 2 | 200 | 35 ... 45 |
| Λαζάνια | Ένας δίσκος | Γυάλινο/μεταλλικό ορθογώνιο ταψάκι πάνω σε συμράτινη σχάρα** | | 2 - 3 | 200 | 30 ... 40 |
| Πίτσα | Ένας δίσκος | Κανονικός δίσκος* | | 2 | 200 ... 220 | 15 ... 20 |
| Μπιρζόλα μοσχарίσια (ολόκληρη) / Ψητό | Ένας δίσκος | Κανονικός δίσκος* | | 3 | 25 ελάχ, 250/max, κατόπιν 180 ... 190 | 100 ... 120 |
| Αρνάκι μπούτι (γάστρας) | Ένας δίσκος | Κανονικός δίσκος* | | 3 | 25 ελάχ, 220 κατόπιν 180 ... 190 | 70 ... 90 |
| Ψητό κοτόπουλο (1,8-2 κιλά) | Ένας δίσκος | Κανονικός δίσκος* | | 2 | 15 ελάχ, 250/max, κατόπιν 180 ... 190 | 60 ... 80 |
| Γαλοπούλα (5.5 κιλά) | Ένας δίσκος | Κανονικός δίσκος* | | 1 | 25 ελάχ, 250/max, κατόπιν 180 ... 190 | 150 ... 210 |
| Ψάρια | Ένας δίσκος | Κανονικός δίσκος* | | 3 | 200 | 20 ... 30 |

Συνιστάται να χρησιμοποιείτε προθέρμανση για όλα τα φαγητά.
 * Αυτά τα άξεσουάρ ενδέχεται να μην παρέχονται μαζί με το προϊόν.
 ** Αυτά τα άξεσουάρ δεν παρέχονται μαζί με το προϊόν. Είναι εμπορικά διαθέσιμα άξεσουάρ.

Πίνακας μαγειρέματος για γεύματα δοκιμών
Τα γεύματα σε αυτόν τον πίνακα μαγειρέματος παρασκευάζονται σύμφωνα με το EN 60350-1 για να

διευκολύνονται τα ινστιτούτα ελέγχου στις δοκιμές του προϊόντος

| Φαγητό | Αριθμός δίσκων | Αξεσουάρ προς χρήση | Τρόπος λειτουργίας | Θέση στην υποδοχή | Θερμοκρασία (°C) | Χρόνος μαγειρέματος (σε λεπτά περ.) |
|------------|----------------|---|---|-------------------|------------------|-------------------------------------|
| Κουλουράκι | Ένας δίσκος | Κανονικός δίσκος* |  | 3 | 140 | 20 ... 30 |
| Μικρά κέικ | Ένας δίσκος | Κανονικός δίσκος* |  | 3 | 160 | 25 ... 35 |
| Παντεσπάνι | Ένας δίσκος | Στρογγυλή λυόμενη φόρμα διαμέτρου 26 cm πάνω σε συρμάτινη σχάρα** |  | 3 | 160 | 25 ... 35 |
| Μηλόπιττα | Ένας δίσκος | Στρογγυλός μαύρος μεταλλικός δίσκος διαμέτρου 20 cm πάνω σε συρμάτινη σχάρα** |  | 2 | 180 | 50 ... 60 |

Συνιστάται να χρησιμοποιείτε προθέρμανση για όλα τα φαγητά.
* Αυτά τα αξεσουάρ ενδέχεται να μην παρέχονται μαζί με το προϊόν.
** Αυτά τα αξεσουάρ δεν παρέχονται μαζί με το προϊόν. Είναι εμπορικά διαθέσιμα αξεσουάρ.

Πρακτικές συμβουλές για ψήσιμο κέικ

- Αν το κέικ είναι πολύ στεγνό, αυξήστε τη θερμοκρασία περίπου 10°C και μειώστε το χρόνο μαγειρέματος.
- Αν το κέικ είναι υγρό, χρησιμοποιήστε λιγότερο υγρό ή χαμηλώστε τη θερμοκρασία κατά 10°C.
- Αν το κέικ είναι πολύ σκούρο στο πάνω μέρος, τοποθετήστε το σε χαμηλότερο επίπεδο, χαμηλώστε τη θερμοκρασία και αυξήστε το χρόνο μαγειρέματος.
- Αν μαγειρεύτηκε καλά εσωτερικά αλλά κολλάει εξωτερικά, χρησιμοποιήστε λιγότερο υγρό, χαμηλώστε τη θερμοκρασία και αυξήστε το χρόνο μαγειρέματος.

Πρακτικές συμβουλές για ψήσιμο γλυκών ζύμης

- Αν το γλυκό ζύμης είναι πολύ στεγνό, αυξήστε τη θερμοκρασία περίπου 10°C και μειώστε το χρόνο μαγειρέματος. Υγράνετε τα φύλλα ζύμης με μίγμα από γάλα, λάδι, αυγό και γιουσούρι.
- Αν το γλυκό ζύμης χρειάζεται πολύ χρόνο για να ψηθεί, προσέξτε το πάχος του γλυκού ζύμης που έχετε παρασκευάσει δεν υπερβαίνει το βάθος του ταψιού.
- Αν η πάνω πλευρά του γλυκού ζύμης ξεροψηθεί αλλά το κάτω μέρος δεν έχει μαγειρευτεί, βεβαιωθείτε ότι η ποσότητα σάλτσας που έχετε χρησιμοποιήσει για το γλυκό ζύμης δεν είναι πολύ μεγάλη στο κάτω μέρος του γλυκού. Προσπαθήστε να μοιράσετε

τη σάλτσα ομοιόμορφα ανάμεσα στις στρώσεις της ζύμης για ομοιόμορφο ξεροψήσιμο.



Μαγειρεύετε το γλυκό ζύμης σύμφωνα με τον τρόπο και τη θερμοκρασία που αναφέρονται στον πίνακα μαγειρέματος. Αν το κάτω μέρος εξακολουθεί να μην ψήνεται αρκετά, την επόμενη φορά τοποθετήστε το σε μια θέση χαμηλότερα στο φούρνο.

Πρακτικές συμβουλές για μαγείρεμα λαχανικών

- Αν τελειώσουν τα υγρά στο πιάτο λαχανικών και στεγνώσει πολύ, τότε μαγειρέψτε το σε σκεύος με καπάκι αντί για ταψί. Τα κλειστά σκεύη διατηρούν τα υγρά του πιάτου.
- Αν ένα πιάτο λαχανικών δεν μαγειρεύεται, βράστε τα λαχανικά από πριν ή παρασκευάστε τα σαν φαγητό για συντήρηση σε βάζα και μετά τοποθετήστε τα στο φούρνο.

Τρόπος χρήσης του γκριλ



ΠΡΟΕΙΔΟΠΟΙΗΣΗ!

Κλείνετε την πόρτα του φούρνου όταν ψήνετε με γκριλ.

Οι καυτές επιφάνειες μπορούν να προκαλέσουν εγκαύματα!

Ενεργοποίηση του γκριλ

1. Γυρίστε το κουμπί λειτουργιών δεξιόστροφα στο επιθυμητό σύμβολο Γκριλ.
2. Κατόπιν επιλέξτε την επιθυμητή θερμοκρασία γκριλ.

3. Αν απαιτείται, προθερμάνετε για περίπου 5 λεπτά.

» Ανάβει η λυχνία θερμοκρασίας.

Απενεργοποίηση του γκριλ

1. Γυρίστε το κουμπί λειτουργιών στη θέση Off (Απενεργοποίηση) (πάνω).



Τα τρόφιμα που δεν είναι κατάλληλα για ψήσιμο στο γκριλ προκαλούν κίνδυνο πυρκαγιάς. Για ψήσιμο στο γκριλ χρησιμοποιείτε μόνο τρόφιμα που είναι κατάλληλα για την έντονη θέρμανση κατά το ψήσιμο σε γκριλ. Μην τοποθετείτε το φαγητό πολύ πίσω στο ράφι του γκριλ. Αυτό είναι το πιο ζεστό σημείο και ένα φαγητό με πολύ λίπος μπορεί να πιάσει φωτιά.

Πίνακας χρόνων μαγειρέματος για γκριλ Ψήσιμο με ηλεκτρικό γκριλ

| Τύπος τροφίμου | Αξεσουάρ προς χρήση | Θέση στην υποδοχή | Συνιστώμενη θερμοκρασία (°C)** | Χρόνος ψήσιματος με γκριλ (περ.) |
|---------------------------|---------------------|-------------------|--------------------------------|----------------------------------|
| Ψάρια | Συρμάτινη σχάρα | 4...5 | 250 | 20...25 ελάχ. # |
| Κοτόπουλο σε φέτες | Συρμάτινη σχάρα | 4...5 | 250 | 25...35 ελάχ. |
| Αρνίσια παιδάκια γάλακτος | Συρμάτινη σχάρα | 4...5 | 250 | 20...25 ελάχ. |
| Ροστ μπιφ | Συρμάτινη σχάρα | 4...5 | 250 | 25...30 ελάχ. # |
| Μοσχαρίσια παιδάκια | Συρμάτινη σχάρα | 4...5 | 250 | 25...30 ελάχ. # |
| Φρυγανισμένο ψωμί* | Συρμάτινη σχάρα | 4 | 250 | 1...3 ελάχ. |

ανάλογα με πάχος
*Προθερμάνετε για 5 λεπτά
**Εάν η θερμοκρασία ψήσιματος του προϊόντος σας δεν μπορεί να ρυθμιστεί, η σχάρα θα λειτουργήσει στη συνιστώμενη θερμοκρασία.

Τα γεύματα σε αυτόν τον πίνακα μαγειρέματος διευκολύνονται τα ινστιτούτα ελέγχου στις δοκιμές παρασκευάζονται σύμφωνα με το EN 60350-1 για να τα προϊόντος

| Τύπος τροφίμου | Αξεσουάρ προς χρήση | Θέση στην υποδοχή | Θερμοκρασία (°C) | Χρόνος μαγειρέματος (σε λεπτά περ.) |
|-----------------------------------|---------------------|-------------------|------------------|-------------------------------------|
| Φρυγανισμένο ψωμί | Συρμάτινη σχάρα | 4 | 250 | 1...3 ελάχ. |
| Κεφτεδάκια (μοσχαρί) - 12 τεμάχια | Συρμάτινη σχάρα | 4 | 250 | 25...35 ελάχ. |

Γυρίστε το φαγητό μετά τα 2/3 του συνολικού χρόνου ψήσιματος στο γκριλ.
Συνιστάται να χρησιμοποιείτε προθέρμανση 5 λεπτών για όλα τα είδη ψήσιματος κρέατος.

6 Συντήρηση και φροντίδα

Γενικές πληροφορίες

Η διάρκεια ωφέλιμης ζωής του προϊόντος θα αυξηθεί και η συχνότητα των προβλημάτων θα μειωθεί αν το προϊόν καθαρίζεται σε κανονικά διαστήματα.



ΚΙΝΔΥΝΟΣ:

Αποσυνδέστε τη συσκευή από την τροφοδοσία ρεύματος δικτύου πριν ξεκινήσετε εργασίες συντήρησης και καθαρισμού.

Υπάρχει κίνδυνος ηλεκτροπληξίας!



ΚΙΝΔΥΝΟΣ:

Αφήνετε τη μονάδα να κρυώσει πριν την καθαρίσετε.

Οι καυτές επιφάνειες μπορούν να προκαλέσουν εγκαύματα!

- Καθαρίζετε το προϊόν σχολαστικά μετά από κάθε χρήση. Με τον τρόπο αυτό θα είναι πιο εύκολη η απομάκρυνση καταλοίπων μαγειρέματος, αποφεύγοντας να καούν την επόμενη φορά που θα χρησιμοποιηθεί η συσκευή.
- Δεν απαιτούνται ειδικά καθαριστικά προϊόντα για τον καθαρισμό του προϊόντος. Για να καθαρίσετε το προϊόν χρησιμοποιήστε χλιαρό νερό με υγρό πλυσίματος, ένα μαλακό πανί ή σφουγγάρι και σκουπίστε το με ένα στεγνό πανί.
- Πάντα εξασφαλίζετε ότι σκουπίζετε σχολαστικά όλα τα πλεονάζοντα υγρά μετά τον καθορισμό και ότι σκουπίζετε άμεσα κάθε υγρό που τυχόν χυθεί.
- Μη χρησιμοποιείτε καθαριστικά προϊόντα που περιέχουν οξύ ή χλωρίνη για να καθαρίσετε τις ανοξειδωτες επιφάνειες και τη λαβή. Χρησιμοποιήστε ένα μαλακό πανί με υγρό απορρυπαντικό (που δεν χαράζει) για να καθαρίσετε αυτά τα μέρη σκουπίζοντας τα, αλλά προσέξτε να σκουπίζετε προς μία κατεύθυνση.



Η επιφάνεια μπορεί να υποστεί ζημιά από ορισμένα απορρυπαντικά ή καθαριστικά υλικά.

Μη χρησιμοποιείτε για τον καθαρισμό σκληρά απορρυπαντικά, σκόνες/κρέμες καθαρισμού ή οποιαδήποτε αιχμηρά αντικείμενα.



Μη χρησιμοποιείτε αποκαθαριστές για τον καθαρισμό του προϊόντος γιατί μπορεί έτσι να προκληθεί ηλεκτροπληξία.

Καθαρισμός του πίνακα ελέγχου

Καθαρίζετε τον πίνακα ελέγχου και τα περιστροφικά κουμπιά με ένα υγρό πανί και στεγνώνετε με σκούπισμα.



Αν το προϊόν σας διαθέτει κουμπιά/περιστροφικά κουμπιά ελέγχου, μην τα αφαιρείτε για να καθαρίσετε τον πίνακα ελέγχου.

Ο πίνακας ελέγχου μπορεί να υποστεί ζημιά!

Καθαρισμός του φούρνου

Για να καθαρίσετε το πλευρικό τοίχωμα(Διαφέρει ανάλογα με το μοντέλο του προϊόντος.)

(Αυτό το χαρακτηριστικό είναι προαιρετικό.)

Ενδέχεται να μην υπάρχει στο δικό σας προϊόν.)

1. Αφαιρέστε το μπροστινό τμήμα του πλευρικού πλαισίου τραβώντας το σε διεύθυνση αντίθετη από του τοιχώματος.
2. Αφαιρέστε το πλευρικό πλαίσιο πλήρως τραβώντας το προς το μέρος σας.

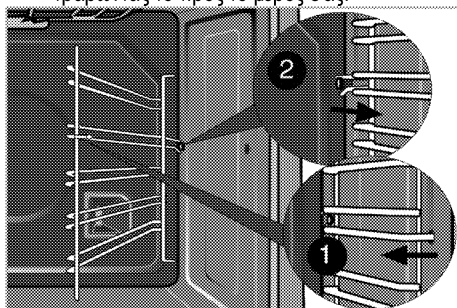

Καταλυτικά τοιχώματα

(Αυτό το χαρακτηριστικό είναι προαιρετικό.)

Ενδέχεται να μην υπάρχει στο δικό σας προϊόν.)

Τα εσωτερικά πλευρικά τοιχώματα (Α) και/ή το πίσω τοίχωμα (Β) του προϊόντος μπορεί να είναι καλυμμένο με καταλυτικό σμάλτο. Τα καταλυτικά τοιχώματα έχουν ελαφρώς ματ χρώμα και πορώδη επιφάνεια. Τα καταλυτικά τοιχώματα του φούρνου δεν πρέπει να καθαρίζονται. Χάρη στη διάτρητη δομή τους, οι καταλυτικές επιφάνειες απορροφούν λίπη και όταν έχουν κορεστεί με λίπος, τότε αρχίζουν να γυαλίζουν. Σε αυτή την περίπτωση συνιστάται να αντικαθιστάτε τα εξαρτήματα.

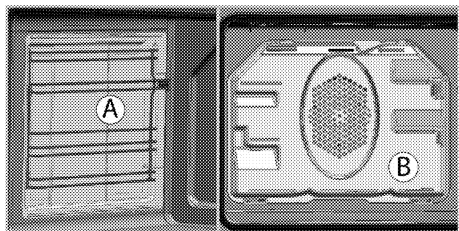

Εύκολος καθαρισμός με ατμό

Εξασφαλίζει εύκολο καθαρισμό επειδή οι ρύποι (που δεν έχουν παραμείνει για πολύ καιρό) μαλακώνουν με τον ατμό που σχηματίζεται στο εσωτερικό του φούρνου και με τις σταγόνες νερού που συμπυκνώνονται πάνω στις εσωτερικές επιφάνειες του φούρνου.

1. Αφαιρέστε όλα τα αξεσουάρ μέσα από το φούρνο.
2. Ρίξτε 500 ml νερό στον δίσκο του φούρνου και τοποθετήστε τον δίσκο στη δεύτερη σχάρα του φούρνου.

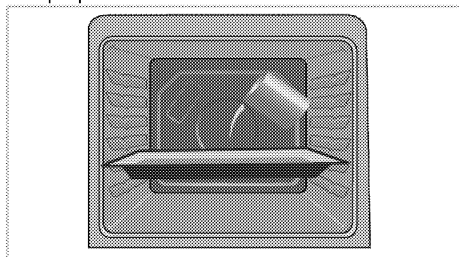

3. Ρυθμίστε το φούρνο στους εύκολη λειτουργία καθαρισμού με ατμό και να τρέξει στους 100 ° C για 25 λεπτά.
4. Ανοίξτε την πόρτα και σκουπίστε τις εσωτερικές επιφάνειες του φούρνου με ένα ελαφρά υγρό σφουγγάρι ή πανί.
5. Για να καθαρίσετε τους επίμονους ρύπους, χρησιμοποιήστε χλιαρό νερό με υγρό πλυσίματος, ένα μαλακό πανί ή σφουγγάρι και σκουπίστε με ένα στεγνό πανί.



Κατά τη διάρκεια της λειτουργίας εύκολου καθαρισμού με ατμό, το νερό το οποίο έχει τοποθετηθεί στον δίσκο για να μαλακώσει τις συσσωρευμένες ελαφρές αποθέσεις/ακαθαρσίες μέσα στον θάλαμο του φούρνου θα εξατμιστεί και θα συμπυκνωθεί μέσα στον θάλαμο του φούρνου και στο εσωτερικό τζάμι του φούρνου και επομένως μπορεί να στάξει νερό όταν ανοίγετε την πόρτα του φούρνου. Σκουπίστε και απομακρύνετε το συμπύκνωμα νερού αμέσως μόλις ανοίξετε την πόρτα του φούρνου.

Καθαρίστε την πόρτα του φούρνου.

Για να καθαρίσετε την πόρτα του φούρνου, χρησιμοποιήστε χλιαρό νερό με υγρό πλυσίματος, ένα μαλακό πανί ή σφουγγάρι για να καθαρίσετε το προϊόν και σκουπίστε το με ένα στεγνό πανί.



Μη χρησιμοποιείτε σκληρά καθαριστικά προϊόντα που χαράζουν ή αιχμηρές μεταλλικές ζύστρες για τον καθαρισμό της πόρτας του φούρνου. Αυτά τα είδη μπορούν να χαράξουν την επιφάνεια και να καταστρέψουν το γυαλί.

Αφαίρεση της πόρτας του φούρνου

1. Ανοίξτε τη μπροστινή πόρτα (1).
2. Ανοίξτε τα κλιπ στο περιβλήμα των μεντεσέδων (2) στη δεξιά και στην αριστερή πλευρά της μπροστινής πόρτας πιέζοντάς τα προς τα κάτω όπως δείχνει η εικόνα.

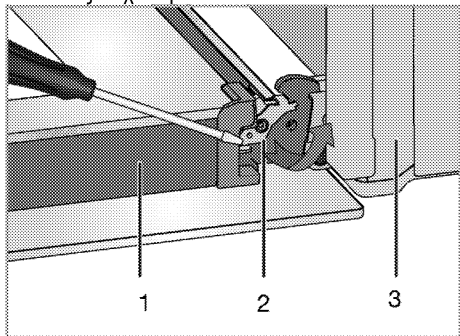

- 1 Πόρτα
- 2 Μπλοκάρισμα μεντεσέ(κλειστή θέση)
- 3 Φούρνος
- 4 Μπλοκάρισμα μεντεσέ(ανοιχτή θέση)

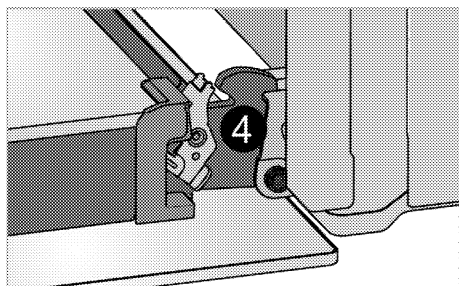

3. Μετακινήστε τη μπροστινή πόρτα ως το μέσο της διαδρομής της.

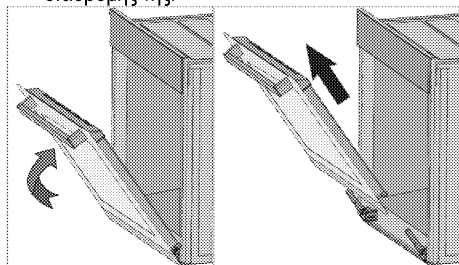

4. Αφαιρέστε τη μπροστινή πόρτα τραβώντας την προς τα πάνω για να την ελευθερώσετε από το δεξιό και τον αριστερό μεντεσέ.

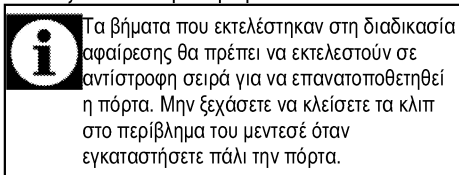

Τα βήματα που εκτελέστηκαν στη διαδικασία αφαίρεσης θα πρέπει να εκτελεστούν σε αντίστροφη σειρά για να επαναποθετηθεί η πόρτα. Μην ξεχάσετε να κλείσετε τα κλιπ στο περίβλημα του μεντεσέ όταν εγκαταστήσετε πάλι την πόρτα.

Αφαίρεση του εσωτερικού τζαμιού πόρτας

(Αυτό το χαρακτηριστικό είναι προαιρετικό.

Ενδέχεται να μην υπάρχει στο δικό σας προϊόν.)

Το εσωτερικό τζάμι της πόρτας του φούρνου μπορεί να αφαιρεθεί για να καθαριστεί.

1. Ανοίξτε την πόρτα του φούρνου.

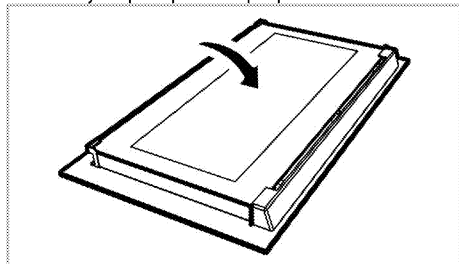

2. Τραβήξτε προς το μέρος σας και αφαιρέστε το πλαστικό εξάρτημα που είναι στερεωμένο στο πάνω τμήμα της μπροστινής πόρτας.

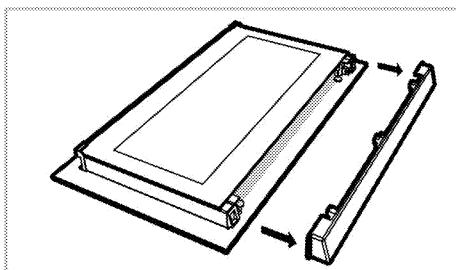

3. Όπως δείχνει η εικόνα, ανυψώστε το πιο εσωτερικό τζάμι (1) ελαφρά στην κατεύθυνση Α και τραβήξτε το έξω στην κατεύθυνση Β.

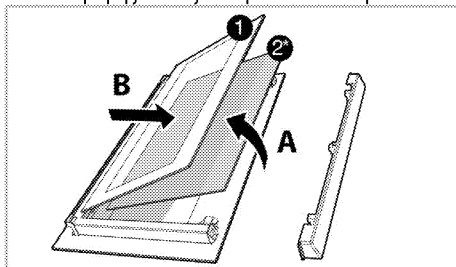

- 1 Το πιο εσωτερικό τζάμι
2* Εσωτερικό τζάμι (Ενδέχεται να μην υπάρχει στο δικό σας προϊόν.)
4. Αν το προϊόν σας διαθέτει εσωτερικό τζάμι; Επαναλάβετε την ίδια διαδικασία για να αφαιρέσετε το εσωτερικό τζάμι (2).
5. Το πρώτο βήμα για την επανασυναρμολόγηση της πόρτας είναι να τοποθετηθεί το δεύτερο εσωτερικό τζάμι (2). Τοποθετήστε τη λοξομημένη γωνία του τζαμιού ώστε να στηρίζεται στη λοξομημένη γωνία της πλαστικής υποδοχής. (Αν το προϊόν σας διαθέτει εσωτερικό τζάμι:). Το εσωτερικό τζάμι (2) πρέπει να τοποθετηθεί μέσα στην πλαστική υποδοχή κοντά στο πιο εσωτερικό τζάμι (1).
6. Όταν τοποθετείτε το πιο εσωτερικό τζάμι (1), βεβαιωθείτε ότι η τυπωμένη πλευρά του τζαμιού αντிகρίζει το εσωτερικό τζάμι. Είναι σημαντικό η κάτω γωνία του το πιο εσωτερικού τζαμιού (1) να εδράζει μέσα στην κάτω πλαστική υποδοχή.
7. Σπρώξτε το πλαστικό εξάρτημα προς το πλαίσιο έως ότου ακουστεί ο ήχος "κλικ".

Αντικατάσταση του λαμπτήρα του φούρνου



ΚΙΝΔΥΝΟΣ:

Πριν αντικαταστήσετε τη λάμπα του φούρνου, βεβαιωθείτε ότι η συσκευή έχει αποσυνδεθεί από το ρεύμα δικτύου και έχει κρυώσει, για να αποφύγετε τον κίνδυνο ηλεκτροπληξίας. Οι καυτές επιφάνειες μπορούν να προκαλέσουν εγκαύματα!



Η θέση του φωτιστικού μπορεί να διαφέρει από του σχήματος.



Η λάμπα που χρησιμοποιείται σε αυτή τη συσκευή δεν είναι κατάλληλη για φωτισμό οικιακών χώρων. Η προβλεπόμενη χρήση αυτής της λάμπας είναι να βοηθά το χρήστη να βλέπει τα τρόφιμα.



Οι λάμπες που χρησιμοποιούνται σε αυτή τη συσκευή πρέπει να είναι ανθεκτικές σε ακραίες φυσικές συνθήκες όπως θερμοκρασίες πάνω από 50 °C.



Σε αυτόν τον φούρνο, χρησιμοποιείται λαμπτήρας πυρακτώσεως με ισχύ μικρότερη από 40 W, ύψος μικρότερο από 60 mm, διάμετρο μικρότερη από 30 mm ή λάμπα αλογόνου με πρίζα τύπου G9, ισχύ μικρότερη από 60 W. Οι λαμπτήρες είναι κατάλληλοι για λειτουργία σε θερμοκρασίες άνω των 300 ° C. Οι λαμπτήρες φούρνου μπορούν να ληφθούν από Εξουσιοδοτημένους Αντιπρόσωπους Σέρβις ή τεχνικό με άδεια.

Αν ο φούρνος σας είναι εξοπλισμένος με στρογγυλό φωτιστικό:

1. Αποσυνδέστε τη συσκευή από το δίκτυο ρεύματος.
2. Περιστρέψτε το γυάλινο κάλυμμα αριστερότροφα για να το αφαιρέσετε.

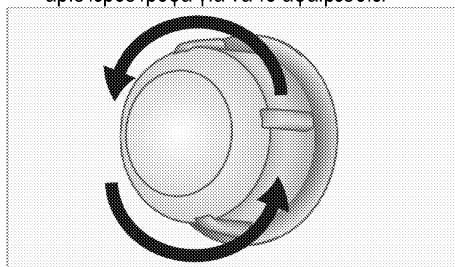

3. Αν η λυχνία του φούρνου σας είναι τύπου (A) όπως στην εικόνα παρακάτω, αφαιρέστε τη περιστρέφοντάς τη όπως φαίνεται στην εικόνα και αντικαταστήστε τη. Αν είναι τύπου (B), τραβήξτε τη και αφαιρέστε τη όπως φαίνεται στην εικόνα και αντικαταστήστε τη.

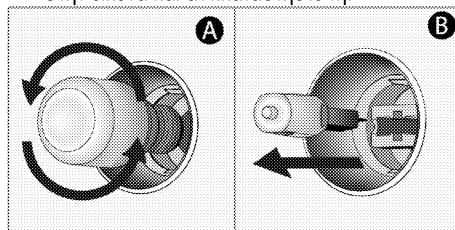

4. Τοποθετήστε το γυάλινο κάλυμμα.

7 Αντιμετώπιση προβλημάτων

Ο φούρνος αναδίδει ατμό όταν χρησιμοποιείται.

- Είναι φυσιολογικό να διαφεύγει ατμός κατά την διάρκεια της λειτουργίας. >>> Αυτό δεν είναι βλάβη.

Το προϊόν εκπέμπει μεταλλικούς θορύβους κατά τη θέρμανση και ψύξη.

- Όταν τα μεταλλικά μέρη θερμανθούν, μπορεί να διασταλούν και να προκαλέσουν θόρυβο. >>> Αυτό δεν είναι βλάβη.

Το προϊόν δεν λειτουργεί.

- Η ασφάλεια ρεύματος δικτύου είναι καμένη ή απενεργοποιημένη. >>> Ελέγξτε τις ασφάλειες στο κουτί ασφαλειών. Εάν είναι απαραίτητο, αντικαταστήστε ή επανενεργοποιήστε τις.
- Το προϊόν δεν έχει συνδεθεί στη (γειωμένη) πρίζα. >>> Ελέγξτε την σύνδεση του φως.

Το φως του φούρνου δεν λειτουργεί.

- Ελαττωματικός λαμπτήρας. >>> Αντικαταστήστε το λαμπτήρα.
- Έχει διακοπεί το ρεύμα. >>> Ελέγξτε αν υπάρχει ρεύμα. Ελέγξτε τις ασφάλειες στο κουτί ασφαλειών. Αν χρειάζεται, αντικαταστήστε ή επανενεργοποιήστε τις ασφάλειες.

Ο φούρνος δεν θερμαίνεται.

- Δεν έχει ρυθμιστεί η λειτουργία και/ή η θερμοκρασία. >>> Ρυθμίστε τη λειτουργία και τη θερμοκρασία με το πλήκτρο/κουμπί λειτουργιών και/ή Θερμ. °C.
- Σε μοντέλα εξοπλισμένα με χρονοδιακόπτη, δεν έχει ρυθμιστεί ο χρονοδιακόπτης. >>> Ρυθμίστε την ώρα.
(Σε προϊόντα με φούρνο μικροκυμάτων, ο χρονοδιακόπτης ελέγχει μόνο το φούρνο μικροκυμάτων.)
- Έχει διακοπεί το ρεύμα. >>> Ελέγξτε αν υπάρχει ρεύμα. Ελέγξτε τις ασφάλειες στο κουτί ασφαλειών. Αν χρειάζεται, αντικαταστήστε ή επανενεργοποιήστε τις ασφάλειες.

(Σε μοντέλα με χρονοδιακόπτη) Η ένδειξη ρολογιού αναβοσβήνει ή είναι αναμμένο το σύμβολο του ρολογιού.

- Υπήρξε διακοπή ρεύματος. >>> Ρυθμίστε την ώρα / Απενεργοποιήστε τη συσκευή και ενεργοποιήστε την πάλι.



Αν παρά την εφαρμογή των οδηγιών της ενότητας αυτής, δεν μπορείτε να αποκαταστήσετε το πρόβλημα, τότε συμβουλευτείτε τον αδειοδοτημένο αντιπρόσωπο σέρβις ή το κατάστημα όπου αγοράσατε το προϊόν. Σε καμία περίπτωση μην επιχειρήσετε να επισκευάσετε μόνοι σας ένα προϊόν που παρουσιάζει βλάβη.

ΠΑΡ. ΣΕΪΤΑΝΙΔΗΣ Α.Ε.

ΠΟΛΥΣΤΥΛΟ ΚΑΒΑΛΑΣ ΤΗΛ 2510 392 180-3
ΥΠΟΚΑΤΑΣΤΗΜΑ ΑΘΗΝΩΝ
ΑΛΙΜΟΥ 8 ΚΑΙ ΖΑΛΩΓΙΤΟΥ, ΑΛΙΜΟΣ
ΤΗΛ 211 012 2829-30-31-32
E-mail: seitanidis@otenet.gr



ΕΓΓΥΗΣΗ

Η εταιρεία ΠΑΡ.ΣΕΪΤΑΝΙΔΗΣ Α.Ε. σας ευχαριστεί για την προτίμηση που δείξατε αγοράζοντας τις συσκευές beko και σας παρέχει τον παρακάτω χρόνο εγγύησης από την ημερομηνία αγοράς τους. Αν μέσα στην διάρκεια της εγγύησης η συσκευή σας χρειαστεί επισκευή, μπορείτε να ενημερωθείτε για τα εξουσιοδοτημένα service από το τηλεφωνικό κέντρο της εταιρεία μας στο τηλέφωνο **2510 392511 / 2510 392512**

| | | | |
|------------------|----------|--------------------------------|----------|
| ΨΥΓΕΙΑ | 3 ΧΡΟΝΙΑ | ΚΑΤΑΨΥΚΤΕΣ | 3 ΧΡΟΝΙΑ |
| ΚΟΥΖΙΝΕΣ | 3 ΧΡΟΝΙΑ | ΦΟΥΡΝΟΙ ΜΙΚΡΟΚΥΜΑΤΩΝ | 2 ΧΡΟΝΙΑ |
| ΠΛΥΝΤΗΡΙΑ | 3 ΧΡΟΝΙΑ | ΜΙΚΡΟΣΥΣΚΕΥΕΣ - ΣΚΟΥΠΕΣ | 2 ΧΡΟΝΙΑ |

ΟΝΟΜΑΤΕΠΩΝΥΜΟ ΑΓΟΡΑΣΤΗ..... ΑΡ. ΕΓΓΥΗΣΗΣ.....

..... ΑΡ. ΠΑΡΑΣΤΑΤ. ΑΓΟΡΑΣ.....

ΔΙΕΥΘΥΝΣΗ..... ΜΟΝΤΕΛΟ ΣΥΣΚΕΥΗΣ.....

..... ΣΕΙΡΙΑΚΟΣ ΑΡΙΘΜΟΣ ΣΥΣΚΕΥΗΣ.....

ΤΗΛ : ΗΜΕΡ/ΝΙΑ ΑΓΟΡΑΣ.....

ΣΦΡΑΓΙΔΑ & ΥΠΟΓΡΑΦΗ ΠΩΛΗΤΗ.....



ΑΡ. ΕΓΓΥΗΣΗΣ.....

ΑΡ. ΠΑΡΑΣΤΑΤ. ΑΓΟΡΑΣ.....

ΟΝΟΜΑΤΕΠΩΝΥΜΟ ΑΓΟΡΑΣΤΗ..... ΜΟΝΤΕΛΟ ΣΥΣΚΕΥΗΣ.....

..... ΣΕΙΡΙΑΚΟΣ ΑΡΙΘΜΟΣ ΣΥΣΚΕΥΗΣ.....

ΔΙΕΥΘΥΝΣΗ..... ΗΜΕΡ/ΝΙΑ ΑΓΟΡΑΣ.....

.....

ΤΗΛ : **ΣΦΡΑΓΙΔΑ & ΥΠΟΓΡΑΦΗ ΠΩΛΗΤΗ.....**

.....

ΟΡΟΙ ΚΑΙ ΠΡΟΫΠΟΘΕΣΕΙΣ ΙΣΧΥΟΣ ΤΗΣ ΠΑΡΟΥΣΗΣ ΕΓΓΥΗΣΗΣ

1. Για να ισχύει η παρούσα εγγύηση θα πρέπει να συμπληρωθούν πλήρως και να υπογραφούν δεόντως με φροντίδα του πελάτη και τα δύο μέρη της εγγύησης. Το απόκομμα για την εταιρεία θα πρέπει να ταχυδρομηθεί με συστημένη επιστολή ή να προσκομηθεί στα γραφεία της εταιρείας μας (Πολύτυλο Καβάλας Τ.Θ 1402 , Τ.Κ.64003) εντός 10 ημερών από την ημερομηνία αγοράς.
2. Η εργοστασιακή εγγύηση καλύπτει τον χρόνο που αναγράφεται στον σχετικό πίνακα για κάθε συσκευή, κάθε αναμάλια ή βλάβη που οφείλεται αποκλειστικά σε κατασκευαστικό ελάττωμα ή ελαττωματικό εξάρτημα της συσκευής. Η αποκατάσταση της βλάβης γίνεται εντελώς δωρεάν δια της αντικατάστασης ή επισκευής του ελαττωματικού εξαρτήματος. Σε καμία περίπτωση δεν προβλέπεται η **αντικατάσταση** της συσκευής. Ο καταναλωτής οφείλει με δικές του δαπάνες να πάει την συσκευή στο κοντινότερο εξουσιοδοτημένο service της εταιρίας.
3. Η εταιρεία μας διατηρεί το δικαίωμα να καθορίζει τον τρόπο και τόπο επισκευής των βλαβών κατά την απόλυτη κρίση της .
4. Η εγγύηση δεν καλύπτει βλάβες που οφείλονται άμεσα ή έμμεσα σε αμέλεια , παράλειψη , κακή εγκατάσταση και πάσης φύσεως επέμβαση στη συσκευή από μη εξουσιοδοτημένο συνεργείο , κακή χρήση και ελλιπή συντήρηση της συσκευής. Επίσης η εταιρεία μας δεν ευθύνεται για βλάβες που οφείλονται σε κακή ηλεκτρική σύνδεση σε τάση διαφορετική από την αναγραφόμενη στη πινακίδα της συσκευής , σε μη γειωμένο ρευματοδότη ή σε μεταβολές της τάσης. Στις καλύψεις της εγγύησης δεν συμπεριλαμβάνονται τα εύθραυστα εξαρτήματα όπως ενδεικτικά αναφέρουμε : γυάλινες και πλαστικές επιφάνειες , λυχνίες κ.α.
5. Η εγγύηση παρέχεται προς τον αρχικό αγοραστή και ισχύει από την ημερομηνία αγοράς της συσκευής.
6. Η παρούσα εγγύηση πρέπει να συνοδεύεται από τιμολόγιο ή δελτίο λιανικής πώλησης ή φωτοαντίγραφο **αυτού**.

Αποφύγετε την αλλοίωση της εγγύησης και της πινακίδας μητρώου που βρίσκεται στο πίσω μέρος της συσκευής.

Φυλάξτε την εγγύηση και μετά την λήξη της.

Προσκομίστε την σε κάθε αίτημα για επισκευή.

ΠΡΟΣΟΧΗ

ΣΕ ΠΕΡΙΠΤΩΣΗ ΠΟΥ ΔΕΝ ΣΤΑΛΕΙ Η ΚΑΡΤΑ ΕΓΓΥΗΣΕΩΣ ΕΝΤΟΣ 10 ΗΜΕΡΩΝ ΣΤΗΝ ΕΤΑΙΡΕΙΑ ΔΕΝ ΙΣΧΥΕΙ Η ΕΓΓΥΗΣΗ ΤΗΣ ΣΥΣΚΕΥΗΣ ΠΟΥ ΕΠΙΛΕΞΑΤΕ

SERVICE ΛΕΥΚΩΝ ΣΥΣΚΕΥΩΝ

| | | | |
|-------------------------------------|----------------------------|---|----------------------------|
| ΑΘΗΝΑ ΜΑΚΡΗΣ ΦΩΤΙΟΣ | 210 2116649 6932366733 | ΘΕΣΣΑΛΟΝΙΚΗ ΓΙΑΓΟΥΡΗΣ Π. Κ ΣΙΑ Ο.Ε. | 6947424284 6936065106 |
| ΠΑΤΡΑ ΧΟΡΜΠΑΣ ΝΙΚΟΛΑΟΣ | 2610 640810 6932 437700 | ΒΟΛΟΣ ΝΑΟΥΜΙΔΗΣ ΓΕΩΡΓΙΟΣ | 22410 94130 6981972363 |
| ΙΩΑΝΝΙΝΑ ΤΣΟΥΓΙΑΣ ΧΡΗΣΤΟΣ | 26510 31947 6945 306990 | ΚΟΜΟΤΗΝΗ ΠΑΠΑΖΟΥΔΗΣ ΚΩΝΣΤΑΝΤΙΝΟΣ | 25310 33711 6932 587473 |

SERVICE ΘΗΛΕΟΡΑΣΕΩΝ – ΗIFI

| | | | |
|---------------------------------------|-------------|--|-------------|
| ΑΘΗΝΑ ΜΑΝΩΛΟΠΟΥΛΟΣ ΓΕΩΡΓΙΟΣ | 210 8836512 | ΘΕΣΣΑΛΟΝΙΚΗ ΣΑΜΙΟΣ ΠΑΡΑΣΧΟΣ | 2310 429229 |
| ΠΑΤΡΑ ΗΛΙΟΠΟΥΛΟΣ ΔΗΜΗΤΡΙΟΣ | 2610 622388 | ΒΟΛΟΣ ΜΑΡΓΑΡΙΤΟΥΔΗΣ ΘΕΟΔΩΡΟΣ | 24210 30113 |



ΠΡΟΣ : **beko**

ΧΩΡΟΣ
ΓΡΑΜ / ΜΟΥ

ΠΑΡ. ΣΕΪΤΑΝΙΔΗΣ Α.Ε.

ΠΟΛΥΤΥΛΟ ΚΑΒΑΛΑΣ
Τ.Θ 1402 , Τ.Κ.64003
ΤΗΛ 2510 392180-3



Vgrajena pečica

Navodila za uporabo

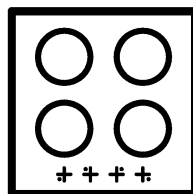
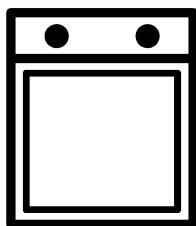

Najprej preberite ta priročnik za uporabo.

Spoštovani kupec,

Hvala, da ste se odločili za izdelek znamke Beko. Upamo, da boste z izdelkom, ki je bil proizveden z najsodobnejšo tehnologijo visoke kakovosti, dosegli najboljše rezultate. Zato pred uporabo izdelka pozorno preberite celoten priročnik za uporabo in vse ostale priložene dokumente ter jih shranite za uporabo v prihodnje. V primeru, da napravo posredujete naprej, priložite tudi priročnik za uporabo. Upoštevajte vsa opozorila in informacije v priročniku za uporabo.

Priročnik za uporabo se lahko nanaša tudi na druge modele. Razlike med modeli so navedene v priročniku.

Pomen simbolov

V priročniku za uporabo se pojavijo naslednji simboli:

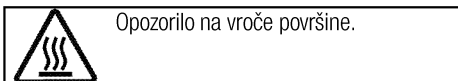
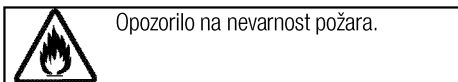
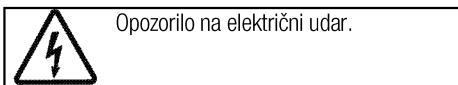
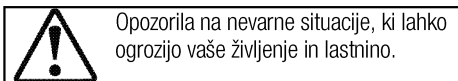
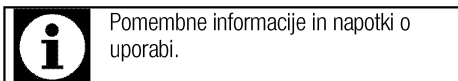

Arçelik A.Ş.
Karaağaç caddesi No:2-6
34445 Sütlüce/Istanbul/TURKEY
Made in TURKEY

1 Pomembna navodila in opozorila za varnost in okolje 4

| | |
|-----------------------------------|---|
| Splošna varnost | 4 |
| Električna varnost | 4 |
| Varnost izdelka | 5 |
| Namen uporabe | 7 |
| Varnost otrok | 7 |
| Ostranjevanje stare naprave | 8 |
| Odstranjevanje embalaže | 8 |

2 Splošne informacije 9

| | |
|------------------------------|----|
| Pregled | 9 |
| Vsebnost embalaže | 10 |
| Tehnične specifikacije | 11 |

3 Inštalacija 12

| | |
|------------------------------------|----|
| Pred namestitvijo | 12 |
| Namestititev in priključitev | 14 |
| Odstranjevanje stare naprave | 16 |

4 Priprave 17

| | |
|---|----|
| Nasveti za varčevanje z električno energijo | 17 |
| Prva uporaba | 17 |
| Nastavitev ure | 17 |
| Prvo čiščenje izdelka | 17 |
| Prvo segrevanje | 17 |

5 Uporaba pečice 19

| | |
|--|----|
| Splošne informacije o peki, pečenju in pečenju na žaru | 19 |
| Uporaba električne pečice | 19 |
| Načini delovanja | 20 |
| Uporaba ure pečice | 20 |
| Tabela časov kuhanja | 22 |
| Uporaba žara | 24 |
| Tabela časov kuhanja z žarom | 24 |

6 Vzdrževanje in čiščenje 25

| | |
|--|----|
| Splošne informacije | 25 |
| Čiščenje upravljalne plošče | 25 |
| Čiščenje pečice | 25 |
| Odstranjevanje vratc pečice | 26 |
| Odstranjevanje notranjega stekla vratc | 26 |
| Zamenjava luči v pečici | 27 |

7 Odpravljanje težav 28

1 Pomembna navodila in opozorila za varnost in okolje

To poglavje vsebuje varnostna navodila, s katerimi boste preprečili nevarnosti telesnih poškodb in poškodb lastnine. Neupoštevanje teh navodil bo razveljavilo vse garancije.

Splošna varnost

- Otroci, stari 8 let ali več in osebe z zmanjšanimi fizičnimi, senzornimi ali duševnimi sposobnostmi, brez izkušenj ali znanja lahko napravo uporabljajo, samo če jih nadzoruje ali jih je o varni uporabi naprave in z njo povezanimi nevarnostmi poučila oseba, ki je odgovorna za njihovo varnost. Otroci naj se ne igrajo z napravo. Otroci naj naprave ne čistijo in vzdržujejo brez nadzora.
- Te naprave naj ne uporabljajo osebe (vključno z otroki) z zmanjšanimi telesnimi, čutnimi ali duševnimi sposobnostmi, brez izkušenj ali znanja, razen če so pod nadzorom ali pa so prejele navodila za uporabo. Da preprečite igranje otrok z napravo, naj bodo ti pod nadzorom.
- Če izdelek predate drugi osebi za namene osebne uporabe ali uporabe iz druge roke, ji predajte tudi priročnik za uporabo, oznake

izdelka in drugo ustrezno dokumentacijo ter dele.

- Namestitvev in popravila sme opravljati samo pooblaščen serviser. Proizvajalec ni odgovoren za poškodbe, ki nastanejo zaradi poseganja nepooblaščenih oseb in lahko razveljavijo garancijo. Pred namestitvijo pozorno preberite navodila.
- Naprave ne upravljajte, če je okvarjena ali ima kakršnekoli vidne poškodbe.
- Po vsaki uporabi se prepričajte, da so gumbi za funkcije izdelka izklopljeni.

Električna varnost

- Če je na izdelku napaka, ga ne smete uporabljati, razen če ga popravi pooblaščen servisna služba. Nevarnost električnega udara!
- Izdelek priključite samo na ozemljeno vtičnico/napeljavo z napetostjo in zaščito, kot je določeno v poglavju "Tehnične specifikacije". Ozemljitev naj namesti usposobljen električar, ko uporabljate napravo z ali brez transformatorja. Naše podjetje ni odgovorno za kakršne koli težave, nastale zaradi izdelka, ki ni

ozemljen v skladu z lokalnimi predpisi.

- Izdelka nikoli ne perite tako, da bi po njem pršili ali polivali vodo! Nevarnost električnega udara!
- Izdelek je treba med nameščanjem, vzdrževanjem, čiščenjem in popravilom odklopiti.
- Če je napajalni kabel izdelka poškodovan, ga mora proizvajalec, serviser ali podobno usposobljena oseba zamenjati, da ne pride do nevarnosti.
- Naprava mora biti nameščena tako, da jo je mogoče popolnoma odklopiti z električnega omrežja. Odklop je treba izvesti tako, da izvlečete vtič, ali s pomočjo stikala, vgrajenega v fiksno električno napeljavo, v skladu z gradbenimi predpisi.
- Med uporabo se zadnja stran pečice segreje. Zagotovite, da električna povezava ne pride v stik z zadnjo stranjo, saj se lahko priključki poškodujejo.
- Pazite, da se napajalni kabel ne zatakne med vrata pečice in okvir, prav tako pa ga ne speljite čez vroče površine. V nasprotnem primeru se lahko izolacija kablov stopi in se vname, kar lahko povzroči kratek stik.
- Vsa dela na električni opremi in sistemih sme opravljati samo pooblaščen strokovno osebje.

- V primeru okvar izklopite napravo in jo izključite iz napajanja. Zato izklopite varovalko doma.
- Prepričajte se, ali zmogljivost varovalke ustreza napravi.

Varnost izdelka

- **OPOZORILO:** Naprava in dostopni deli se med uporabo segrejejo. Previdno, ne dotikajte se segrelih elementov. Preprečite dostop otrokom, mlajšim od 8 let, oziroma otroke v bližini naprave stalno nadzorujte.
- Naprave ne uporabljajte, če je vaša presoja ali koordinacija zmanjšana zaradi vpliva alkohola in/ali drog.
- Ko v jedeh uporabljate alkoholne pijače, bodite zelo pozorni. Alkohol pri visokih temperaturah izhlapi in lahko povzroči požar, saj se lahko ob stiku z vročimi površinami vname.
- V bližino naprave ne postavljajte vnetljivih materialov, saj se stranice med uporabo lahko segrejejo.
- Naprava se med uporabo segreje. Previdno, ne dotikajte se segrelih elementov v notranjosti pečice.
- Ne blokirate zračnih odprtin.
- V pečici ne segrevajte zaprtih pločevink in steklenih kozarcev. Tlak, ki nastane v pločevinki/kozarcu, lahko povzroči eksplozijo.

- Neposredno na dno pečice ne odlagajte pekačev, posod ali aluminijaste folije. Nakopičenje toplote bi lahko poškodovalo dno pečice.
- Za čiščenje stekla vrat pečice ne uporabljajte močnih abrazivnih čistil ali ostrih kovin, saj lahko opraskajo površino ali uničijo stekla.
- Za čiščenje naprave ne uporabljajte parnih čistilnikov, saj lahko povzročijo električni udar.
- (Funkcije se razlikujejo glede na model naprave.)
Mrežno rešetko in pekač pravilno namestite na mrežne police Pomembno je, da rešetko in/ali pekač pravilno namestite na polico. Rešetko ali pekač potisnite med 2 vodili in se prepričajte, da je dobro nameščen, preden nanj naložite jedi (prosim, glejte naslednjo sliko).

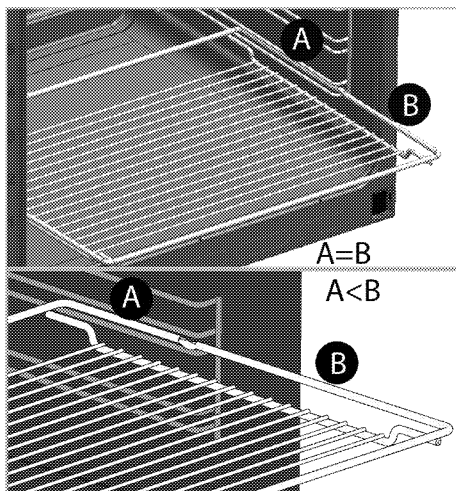
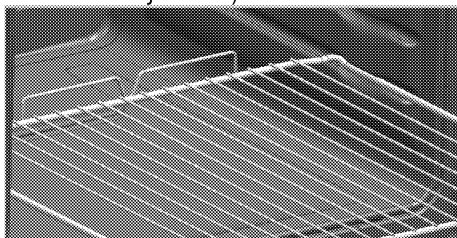

- Ne uporabljajte naprave brez stekla na sprednjih vratih ali če je steklo razbito.
- Ko v vročo pečico vstavljate ali iz nje odstranjujete jedi, vedno uporabljajte rokavice odporne na toploto.
- Papir za peko položite v lonec ali na dodatek za pečico (pekač, rešetka itd.) skupaj s hrano in nato vse skupaj vstavite v predhodno segreto pečico. Odstranite odvečne dele papirja za peko, ki segajo čez pekač ali lonec, ter tako preprečite nevarnost dotikanja grelnih elementov pečice. Papirja za peko nikoli ne uporabljajte pri temperaturi, ki je višja od označene vrednosti za papir za peko. Papirja za peko ne polagajte neposredno na dno pečice.

- **OPOZORILO:** Pred zamenjavo luči se prepričajte, da je napajalni kabel naprave izključen oziroma da je odklopnik izklopljen, da se izognete morebitnemu električnemu udaru.
- Naprave ne smete namestiti za dekorativnimi vrati, ker se lahko preveč segreje.

Za požarno zanesljivost naprave;

- Prepričajte se, da je vtič priključen v vtičnico, da ne pride do nastanka isker.
- Ne uporabljajte poškodovanega ali prerezanega kabla ali podaljševalnih kablov, temveč uporabljajte samo originalni kabel.
- Prepričajte se, da na vtičnici, na katero je priključena naprava, ni tekočine ali vlage.

Namen uporabe

- Naprava je namenjena uporabi v gospodinjstvu. Uporaba v komercialne namene ni dovoljena.
- **POZOR:** Naprava je namenjena le kuhanju. Ne uporabljajte je v druge namene kot na primer gretje.
- Naprave ne uporabljajte za gretje krožnikov pod žarom, na ročaje ne obešajte brisač ali krp za posodo itd., prav tako je ne uporabljajte v grelne namene.
- Proizvajalec ne odgovarja za škodo nastalo zaradi

neustreznega namena uporabe ali nepravilne uporabe.

- Enoto lahko uporabljate za odtajanje, pečenje, pečenje mesa in pečenje mesa na žaru.

Varnost otrok

- **OPOZORILO:** Dostopni deli se lahko med uporabo segrejejo. Otroci naj se ji zato ne približujejo.
- Embalažni material je lahko nevaren za otroke. Otroci naj se embalažnemu materialu ne približujejo. Vse dele embalažnega materiala odstranite v skladu z okoljskimi standardi.
- Električne naprave so nevarne za otroke. Otroci naj se ne približujejo napravi med njenim delovanjem in ne dovolite, da bi se igrali z njo.
- Nad napravo ni dovoljeno hraniti predmetov, po katerih lahko sežejo otroci.
- Ko so vratca odprta, na njih ne polagajte težkih predmetov in ne dovolite, da bi na njih sedeli otroci. To bi lahko povzročilo, da se pečica prevrne ali da se vratni zgibi poškodujejo.

Ostranjevanje stare naprave

Skladnost z direktivo OEE0 in odstranjevanjem odpadnih izdelkov:



Izdelek je v skladu z direktivo EU OEE0 (2012/19/EU). Izdelek vsebuje simbol za razvrstitev odpadne električne in elektronske opreme (OEE0).

Izdelek je bil izdelan z visokokakovostnimi sestavnimi deli in materiali, ki jih je mogoče ponovno uporabiti in so primerni za recikliranje. Odsluženega odpadnega izdelka ne odlagajte z običajnimi gospodinjskimi in drugimi odpadki. Odnosite ga na center za zbiranje in recikliranje električne in elektronske opreme. Za informacije o teh centrih za zbiranje se obrnite na lokalne oblasti.

Skladnost z direktivo RoHS:

Izdelek, ki ste ga kupili, je v skladu z direktivo EU RoHS (2011/65/EU). Ne vsebuje škodljivih in prepovedanih materialov, ki so navedeni v direktivi.

Odstranjevanje embalaže

- Embalaža je nevarna za otroke. Embalažo hranite na varnem, stran od otrok. Embalažni material izdelka sestoji iz reciklažnih materialov. Odstranite jih v skladu s pravili za odstranjevanje reciklažnih odpadkov. Ne odstranjujte jih z običajnimi gospodinjskimi odpadki.

2 Splošne informacije

Pregled

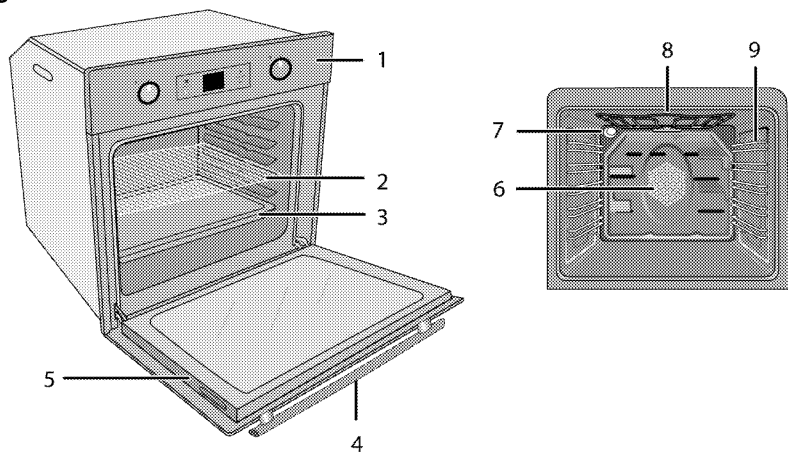

- 1 Nadzorna plošča
- 2 Mrežna polica
- 3 Pekač
- 4 Ročaj
- 5 Vratca

- 6 Motor ventilatorja (za jekleno ploščo)
- 7 Lučka
- 8 Zgornji grelni element
- 9 Položaji polic

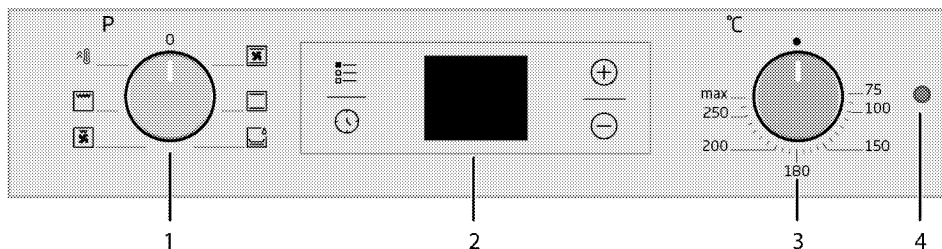

- 1 Vrtljivi gumb za funkcije
- 2 Digitalni časovnik
- 3 Vrtljivi gumb za termostat
- 4 Lučka termostata

Vsebnost embalaže



Priloženi pripomočki se lahko razlikujejo glede na model proizvoda. Vaš proizvod morda ne vsebuje vseh pripomočkov, ki so opisani v navodilih.

1. Navodila za uporabo

2. Standarden pekač

Uporablja se za pecivo, zamrznjena živila in velike pečenke.

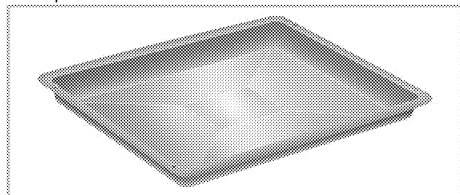

3. Globok pekač

Uporablja se za pecivo, velike pečenke, sočne jedi in za zbiranje maščobe med pečenjem.

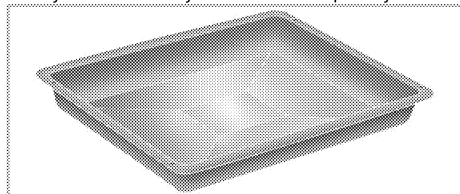

4. Mrežni žar

Uporablja se za praženje, z njim pa tudi lahko postavite jed, ki jo boste pekli, pražili ali kuhali v narastkih na zeleno polico.

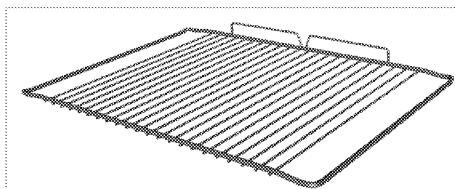
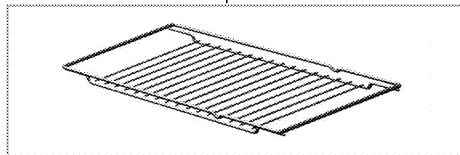

5. Mrežno rešetko in pekač pravilno namestite na iztegljive police

(Ta funkcija je izbirna. Morda je vaš izdelek ne vključuje.)

S pomočjo iztegljivih polic lahko brez težav namestite in odstranite pekače in mrežno rešetko. Ko uporabljate pekač in mrežno rešetko skupaj z iztegljivimi policami, se prepričajte, da so zatiči na zadnji strani iztegljive police nameščeni proti robovom mrežne rešetke in pekača.

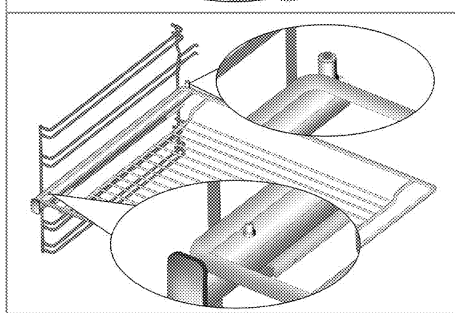
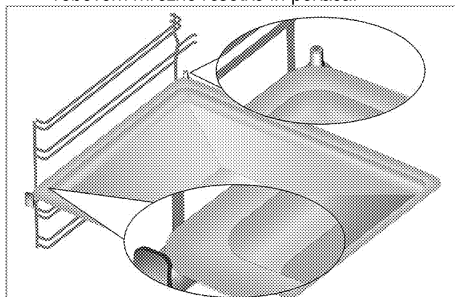

Tehnične specifikacije

| | |
|---|---|
| Napetost/frekvenca | 220-240 V ~ 50 Hz |
| Skupna električna poraba | 2,4 kW |
| Tip kabla / prerez | min.H05W-FG 3 x 1,5 mm ² |
| Zunanje mere (višina/širina/globina) | 595 mm/594 mm/567 mm |
| Mere namestitve (višina/širina/globina) | **590 ali tipko 600 mm/560 mm/min. 550 mm |
| Glavna pečica | Večnamenska pečica |
| Notranja luč | 15/25 W |
| Električna poraba žara | 2,2 kW |

Osnove: Podatki na energijski oznaki električne pečice so v skladu s standardom EN 60350-1 / IEC 60350-1. Vrednosti so določene pri običajni obremenitvi s spodnjim-zgornjim grelnikom ali funkcijami ventilacijskega segrevanja (če so na voljo).

Razred energijske učinkovitosti je določen v skladu z naslednjo prednostjo, glede na to, če ima naprava ustrezne funkcije ali ne. 1-Kuhanje z eko-ventilatorjem, 2-Turbo počasno kuhanje, 3-Turbo kuhanje, 4-Zgornje/spodnje ventilacijsko segrevanje, 5-Zgornje in spodnje segrevanje.

** Glejte. *Inštalacija, stran 12.*



Tehnične specifikacije se lahko spremenijo brez predhodnega obvestila v namene izboljšave kakovosti izdelka.



Podatki navedeni v tem priročniku so demonstrativni in morda popolnoma ne ustrezajo vašemu izdelku.



Vrednosti navedene na oznakah izdelka ali v drugih priloženih dokumentih so pridobljeni v laboratorijskih pogojih pod ustreznimi standardi. Glede na pogoje delovanja in okoljske pogoje naprave, se te vrednosti lahko razlikujejo.

3 Inštalacija

Napravo lahko namesti le usposobljen strokovnjak v skladu z veljavnimi predpisi. V nasprotnem primeru garancija ni veljavna. Proizvajalec ni odgovoren za poškodbe, ki nastanejo zaradi poseganja nepooblaščenih oseb in lahko razveljavi garancijo.



Za pripravo namestitve in električnih instalacij naprave je odgovoren kupec.



NEVARNOST:

Naprava naj bo priključena v skladu z vsemi lokalnimi plinskimi in/ali električnimi predpisi.



NEVARNOST:

Pred namestitvijo preglejte, če so na napravi vidne kakšne poškodbe. V tem primeru je ne nameščajte.

Poškodovana naprava lahko ogroža vašo varnost.

- Površine, sintetični laminati in lepila morajo biti odporni na toploto (najmanj 100 °C).
- Kuhinjske omarice morajo biti v vodoravnem položaju in trdno nameščene.
- Če se pod pečico nahaja predal, mora biti med predalom in pečico nameščena polica.
- Napravo naj prenašata vsaj dve osebi.



Naprave ne namestite ob hladilnike ali zamrzovalne skrinje. Toplota, ki jo oddaja naprava bo povečala električno porabo hladilnih naprav.



Vratc in/ali ročaja ne uporabljajte za prenašanje ali premikanje naprave.



Če je izdelek opremljen z žičnatimi ročaji, te znova potisnite v stranske stene, ko boste napravo premaknili.

Pred namestitvijo

Naprava je namenjena namestitvi v tovarniško proizvedenih kuhinjskih omaricah. Med napravo in kuhinjskimi stenami ali pohištvom mora biti zadostna varnostna razdalja. Glejte sliko (vrednosti v mm).

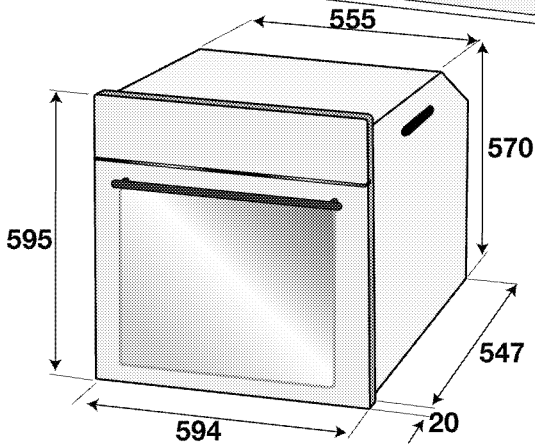
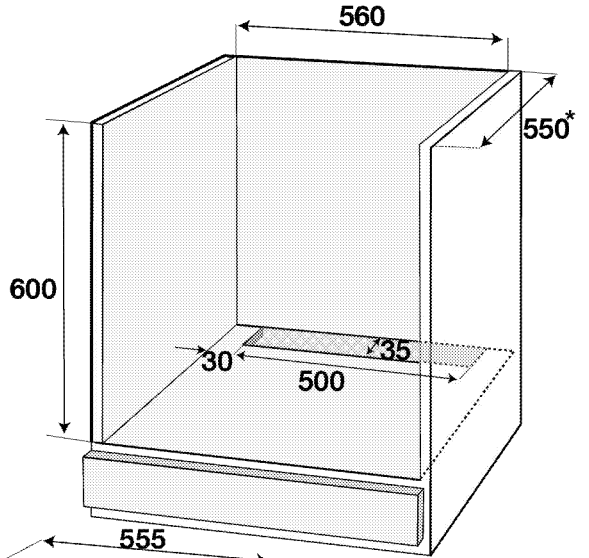
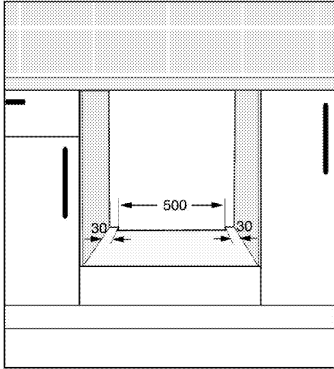
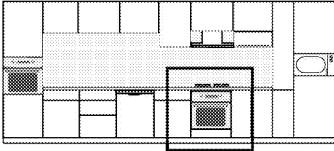

* min.

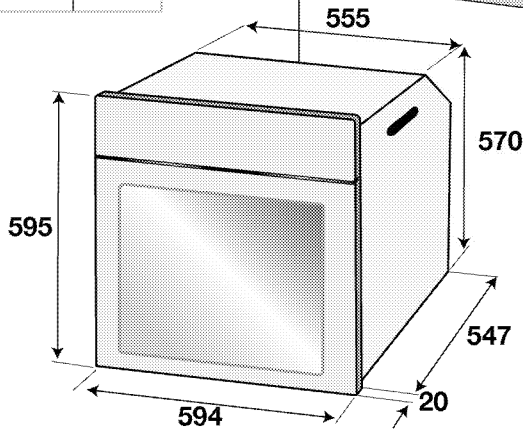
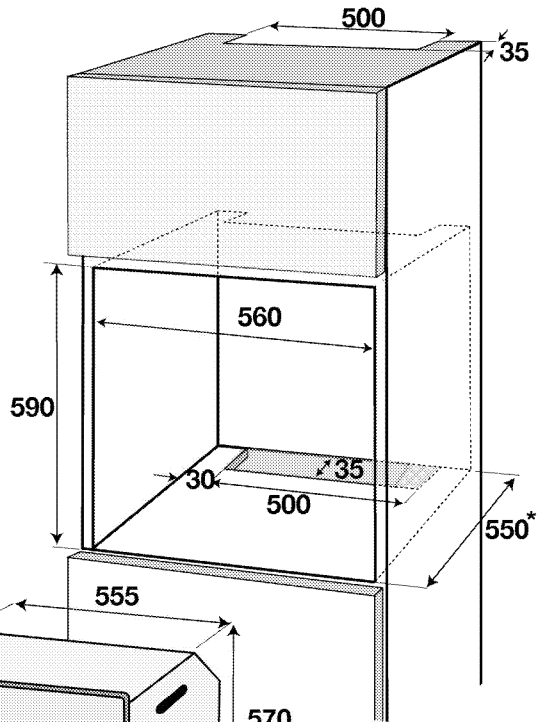
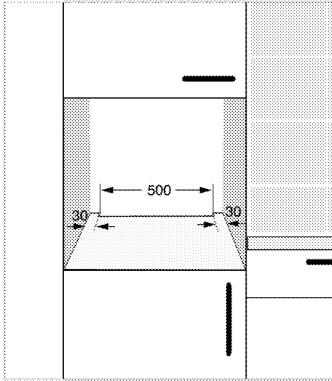
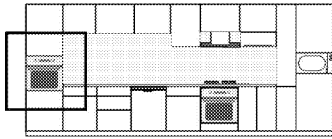

* min.

Namestitev in priključitev

- Napravo je dovoljeno namestiti in priključiti samo v skladu z zakonskimi določili o namestitvi.

Električna povezava

Napravo priključite na ozemljen izhod/inijo, ki je zaščitena z ustreznim miniaturnim prekinjevalcem električnega tokokroga, kot je določeno v tabeli »Tehnične specifikacije«. Ozemljitev naj namesti usposobljen električar, ko uporabljate napravo z ali brez transformatorja. Naše podjetje ne odgovarja za kakršnokoli škodo, nastalo zaradi uporabe naprave brez ustrezne ozemljitve v skladu z lokalnimi predpisi.



NEVARNOST:

Priključitev naprave na električno omrežje lahko opravi samo pooblaščen in usposobljena oseba. Garancijska doba naprave se prične po pravilni nastavitvi. Proizvajalec ni odgovoren za poškodbe, ki nastanejo zaradi poseganja nepooblaščenih oseb.



NEVARNOST:

Napajalni kabel ne sme biti spet, upognjen ali stisnjen oz. ne sme priti v stik z vročimi deli naprave.

Če je napajalni kabel poškodovan, ga lahko zamenja le usposobljen električar. V nasprotnem primeru obstaja nevarnost električnega udara, kratkega stika ali požara!

- Priključitev mora ustrezati nacionalnim predpisom.
- Vrednosti napajanja morajo ustrezati podatkom navedenih na tipski etiketi naprave. Odprite sprednja vratca, da vidite tipsko etiketo.
- Napajalni kabel naprave mora ustrezati vrednostim, navedenim v tabeli "Tehnične specifikacije".



NEVARNOST:

Pred deli na električni napeljavi izklopite napravo iz napajanja.

Nevarnost električnega udara!

Priključitev napajalnega kabla



Pri izvajanju ožičenja morate upoštevati državne/lokalne električne predpise in uporabiti ustrezno vtičnico/linijo ter vtič za pečico. Če so močnostne omejitve izdelka izven trenutne nosilne zmogljivosti vtiča in vtičnice/linije, morate izdelek priključiti neposredno prek fiksne električne napeljave brez uporabe vtiča in vtičnice/linije.



1. Če ni možno izklopiti vseh polov v električnem napajanju, je treba priključiti odklopno enoto z najmanjšim kontaktnim razmikom 3 mm (varovalke, varnostna stikala, stikala) in vsa stikala te odklopne enote naj bodo v skladu z direktivami IEE ob napravi, vendar ne nad njo. Neupoštevanje teh navodil lahko povzroči motnje delovanja in neveljavnost garancije naprave.

Priporočljiva je dodatna zaščita s pomočjo izklopnika preostalega toka.

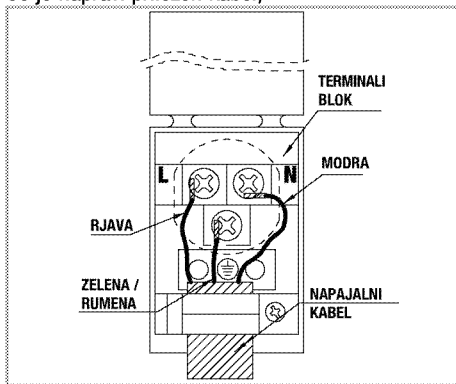
Če je napravi priložen kabel;



2. Za enofazni priklop priključite kable, kot je opisano spodaj;

- Rjavi/Črni kabel = L (faza)
 - Moder/siva kabel = N (nevtralen)
 - Zeleno/rumen kabel = (E)  (ozemljitev)
- » ali tipko
- siva/Črni kabel = L (faza)
 - Moder/Rjavi kabel = N (nevtralen)
 - Zeleno/rumen kabel = (E)  (ozemljitev)

Namestitev naprave

1. Pečico potisnite v odprtino, jo poravnajte in zavarujte, pri tem pa bodite pazljivi, da ne boste prepognili ali stisnili napajalnega kabla.

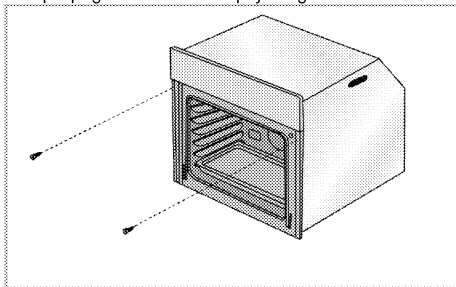

Pečico pritrдите s 2 vijaki, kot je prikazano.

Po namestitvi se prepričajte, da so vijaki dovolj priti in da se pečica ne premika. Če ni nameščena skladno z navodili in če vijaki niso dovolj priti, se lahko pečica med uporabo prevrne.

Za naprave z ventilatorjem (Morda je vaš izdelek ne vključuje.)

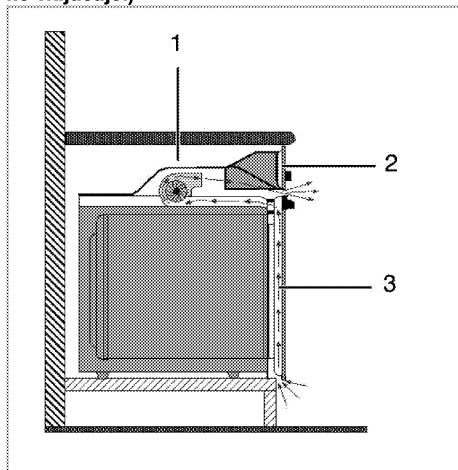

- 1 Ventilator
- 2 Nadzorna plošča
- 3 Vratca

Vgrajen ventilator hladi tako vgradno omarico, kot tudi sprednjo stran naprave.



Ventilator deluje tudi 20-30 minut po izklopu pečice.

Če ste pekli s programiranjem časovnika pečice, se bo ob koncu časa pečenja skupaj z vsemi funkcijami izklopil tudi ventilator.

Zadnji preizkus

1. Uporaba izdelka.
2. Preverite funkcije.

Odstranjevanje stare naprave

- Obdržite originalen karton naprave in jo vedno transportirajte v njem. Sledite navodilom na kartonu. Če nimate originalnega kartona, zapakirajte napravo v zračno folijo ali debel karton in jo polepite.
- V notranjost pečice v položaj pekačev vstavite kos kartona, saj boste tako preprečili, da bi mrežni žar in pekač v notranjosti pečice poškodovala pečico. Vrata pečice zalepite na stranske stene.
- Vratc ali ročaja ne uporabljajte za premikanje naprave.



Na napravo ne nameščajte nobenih predmetov in jo postavite v pokončen položaj.



Preverite splošni izgled naprave, da bi opazili morebitne poškodbe, ki so nastale med transportom.

4 Priprave

Nasveti za varčevanje z električno energijo

Naslednje informacije vam bodo pomagali uporabljati napravo na varčen in okolju prijazen način;

- V pečici uporabljajte temne ali emajlirane posode, saj bo prehod toplote boljši.
- Med kuhanjem opravite predhodno segrevanje, če je to priporočeno v navodilih za uporabo ali receptu kuhanja.
- Med kuhanjem se izognite pogostemu odpiranju vrat pečice.
- Ko je mogoče, v pečici skušajte peči več kot eno jed. Na mrežni žar lahko postavite dve posodi za kuhanje.
- Več jedi pečite eno za drugo. Pečica bo že segreta.
- Energijo prav tako prihranite, če izklopite pečico nekaj minut pred koncem pečenja. Ne odprite vrat pečice.
- Zamrznjena živila odtajajte pred pečenjem.

Prva uporaba

Nastavitev ure

Med nastavljanjem bodo na zaslonu utripali pripadajoči simboli.

Za nastavitev časa ob prvi uporabi pečice pritisnite tipki \oplus/\ominus .

Pri modelih z nadzorom na dotik se najprej dotaknite \equiv in nato uporabite \oplus/\ominus , da nastavite čas dneva.

Nastavitev potrdite tako, da se dotaknete simbola ⌚ in nato počakate 4 sekunde, brez da bi se dotaknili katere koli tipke.

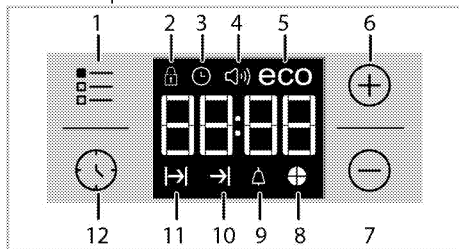

- 1 Gumb za nastavitev
- 2 Simbol zaklepa
- 3 Simbol ure
- 4 Simbol alarma za jakost (Morda je vaš izdelek ne vključuje.)
- 5 Simbol varčnega načina

- 6 Gumb za plus
- 7 Gumb za minus
- 8 Simbol časa
- 9 Simbol alarma
- 10 Simbol časa konca pečenja
- 11 Simbol časa pečenja
- 12 Gumb za izbiro programa

i Če ne nastavite začetnega časa, bo ura pričela delovati od **12:00** in prikazal se bo simbol ⌚ . Simbol bo ugasnil, ko nastavite čas.

i V primeru električnega izpada, se nastavite tekočega časa prekličejo. Potrebno jih je ponovno nastaviti.

Prvo čiščenje izdelka

i Določena čistila ali čistilna sredstva lahko poškodujejo površino. Za čiščenje ne uporabljajte agresivnih čistil, čistilnih praškov/krem ali ostrih predmetov.

1. Odstranite ves embalažni material.
2. Z vlažno krpo ali gobo ter s suho krpo obrišite vse površine izdelka.

Prvo segrevanje

Napravo segrevajte približno 30 minut, nato pa jo izklopite. Tako boste izgorili in odstranili vsakršne ostanke izdelave ali plasti.

⚠ OPOZORILO

Vročje površine povzročijo opekline! Izdelek se med uporabo morda segreje. Vročih gorilnikov, notranjosti pečice, grelnikov itd. se ne dotikajte. Otroci naj se ne približujejo napravi.

Ko v vročo pečico vstavljate ali iz nje odstranjujete jedi, vedno uporabljajte rokavice odporne na toploto.

Električna pečica

1. Odstranite vse pekače in mrežni žar iz pečice.
2. Zaprite vrata pečice.
3. Izberite statičen položaj.
4. Izberite največjo moč žara. Glejte *Uporaba električne pečice*, stran 19.
5. Pečica naj deluje približno 30 minut.
6. Izklopite pečico. Glejte *Uporaba električne pečice*, stran 19

Žar

1. Odstranite vse pekače in mrežni žar iz pečice.
2. Zaprite vrata pečice.

3. Izberite največjo moč žara. Glejte *Uporaba žara, stran 24*.
4. Pečica naj deluje približno 15 minut.
5. Izklopite žar. Glejte *Uporaba žara, stran 24*



Med prvim delovanjem lahko oddajanje vonja in dima traja nekaj ur. To je povsem običajno. Prostor naj bo dobro prezračen, da odstranite dim in vonj. Izognite se neposrednemu vdihovanju dima in vonja, ki ga oddaja naprava.

5 Uporaba pečice

Splošne informacije o peki, pečenju in pečenju na žaru



OPOZORILO

Vroče površine povzročijo opekline! Izdelek se med uporabo morda segreje. Vročih gorilnikov, notranjosti pečice, grelnikov itd. se ne dotikajte. Otroci naj se ne približujejo napravi.

Ko v vročo pečico vstavljate ali iz nje odstranujete jedi, vedno uporabljajte rokavice odporne na toploto.



NEVARNOST:

Med odpiranjem vratc pečice bodite previdni, saj lahko uide para.

Para lahko opeče vaše roke, obraz in/ali oči.

Nasveti za pečenje

- Uporabite pekače z ustreznim premazom proti sprijemanju ali posode iz aluminija oz. silikonske modele, ki so odporni na toploto.
- Površino police izkoristite čim bolje.
- Postavite pekač na sredino police.
- Izberite pravi položaj police, preden vklopite pečico ali žar. Položaja police ne spreminjajte, ko je pečica vroča.
- Vrata pečice naj bodo zaprta.

Nasveti za pečenje pečenk

- Za boljši okus lahko celotnega piščanca, purana ali velike kose mesa pred pečenjem začinite na primer z limoninim sokom in črnim poprom.
- Meso s kostmi pecite približno 15 do 30 minut dlje, kot meso enake velikosti, vendar brez kosti.
- Vsak centimeter debeline mesa potrebuje 4 do 5 minut pečenja.
- Meso naj po pečenju v pečici počiva približno 10 minut. Sok se bo tako bolje porazdelil po celotni pečenki in med rezanjem mesa ne bo iztekel.
- Ribje meso v posodi odporni na toploto položite na srednjo ali spodnjo polico.

Nasveti za pečenje na žaru

Meso, ribe ali perutnina med pečenjem hitro porjavi, dobi lepo skorjo in se ne izsuši. Zrezki, nabadala, klobase, kakor tudi zelenjava z veliko vsebnostjo vode, kot so paradižniki in čebula, so posebej primerni za pečenje na žaru.

- Živila, ki jih želite peči na žaru, porazdelite na mrežni žar ali v pekaču z mrežnim žarom, tako da ne bodo presegle površine grelnika.

- Potisnite mrežni žar ali pekač z mrežnim žarom na zeleno višino v pečici. Če pečete na mrežnem žaru, potisnite pekač na spodnjo polico, da se bodo tam zbirale maščobe. Pekač mora biti take velikosti, da pokriva celotno območje pečenja na žaru. Ta pekač morda ni priložen izdelku. Čiščenje posode bo lažje, če boste v pekač nalili nekaj vode.



Živila, ki niso primerna za pečenje, lahko povzročijo požar. Za pečenje uporabljajte samo živila, ki so primerna za pečenje na visokih temperaturah. Hrane ne potiskajte v zadnji del žara. To je najbolj vroči del žara in mastna hrana bi se lahko venla.

Uporaba električne pečice

Izbira temperature in načina delovanja

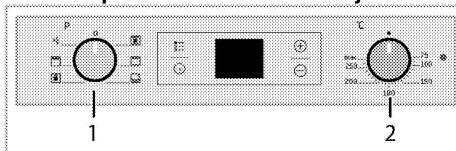

- 1 Vrtljivi gumb za funkcije
- 2 Vrtljivi gumb za termostat

1. Gumb za funkcije nastavite v zelen način delovanja.
2. Gumb za temperaturo nastavite na zeleno temperaturo.

» Pečica se segreje na nastavljeno temperaturo in jo vzdržuje. Med segrevanjem sveti lučka temperature.

Izklop električne pečice

Zavrtnite gumb za funkcije in gumb za temperaturo na položaj za izklop (zgoraj).

Položaji polic (za modele z mrežnim žarom)

Pomembna je pravilna namestitve mrežnega žara na mrežno polico. Mrežni žar vstavite med mrežne police kot je prikazano na sliki.

Mrežni žar naj ne bo nameščen proti zadnji steni pečice. Potisnite mrežni žar na sprednji del police in ga namestite s pomočjo vratc, da boste dosegli dobro učinkovitost žara.

(Funkcije se razlikujejo glede na model naprave.)

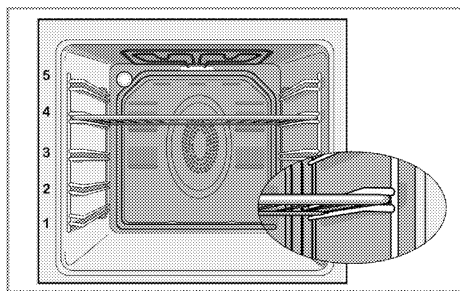

Načini delovanja

Tukaj prikazano zaporedje načinov delovanja se morda razlikuje od prikaza na vaši napravi.

Zgornje in spodnje segrevanje



Zgornje in spodnje segrevanje delujeta. Živila se enakomerno segrevajo tako zgoraj kot spodaj. Takšno delovanje je na primer primerno za torte, pecivo ali torte in enolončnice v posodah za pečenje. Pecite le z enim pekačem.

Bottom heating (spodnje segrevanje)



Deluje samo spodnje segrevanje. Primerno je za pice in enakomerno popečene jedi s spodnje strani.



To funkcijo uporabite tudi za enostavno parno čiščenje.

Zgornje/spodnje ventilacijsko segrevanje



Vklopljeni so zgornje in spodnje segrevanje ter ventilator (na zadnji steni). Ventilator vroč zrak enakomerno in hitro razdeli po celotni pečici. Pecite le z enim pekačem.

Full grill (močan žar)



Vklopljen je velik žar na stropu pečice. Primeren je za pečenje velike količine mesa.

- Za pečenje vstavite velike ali srednje velike porcije na ustrezne police pod grelnik žara.
- Živila na polovici časa kuhanja obrnite.

Grill+Fan (žar + ventilator)



Učinek pečenja ni tako močan kot v načinu "Full Grill" (močan žar)

- Za pečenje vstavite majhne ali srednje velike porcije v na ustrezne police pod grelnik žara.
- Živila na polovici časa kuhanja obrnite.

Ojačevalnik





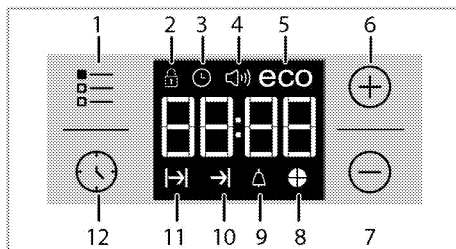

Ta funkcija je namenjena hitremu segrevanju pečice; ni pa primerna za pečenje jedi.

- Ko izberete to funkcijo, nastavite zeleno temperaturo. Vklopi se lučka temperature in pečica se segreva.
- Ko se segrevanje konča se lučka izklipi. Sedaj pa izberite zeleno funkcijo za pečenje jedi.

Uporaba ure pečice





- 1 Gumb za nastavitve
- 2 Simbol zaklepa
- 3 Simbol ure
- 4 Simbol alarma za jakost (Morda je vaš izdelek ne vključuje.)
- 5 Simbol varčnega načina
- 6 Gumb za plus
- 7 Gumb za minus
- 8 Simbol časa
- 9 Simbol alarma
- 10 Simbol časa konca pečenja
- 11 Simbol časa pečenja
- 12 Gumb za izbiro programa

| | |
|--|--|
|  | Najdaljši čas, ki ga lahko nastavite za konec pečenja je 5 ur in 59 minut. Program se bo ob morebitnem izpadu električnega toka preklical. Program morate ponovno nastaviti. |
|  | Med nastavitvami bodo na zaslonu utripali ustrezni simboli. Nastavitve pričnejo delovati čez kratek čas. |
|  | Če pečenje ni nastavljeno, ne morete nastaviti časa dneva. |
|  | Preostali čas bo prikazan, če boste na začetku pečenja nastavili čas pečenja. |

Pečenje z nastavitvijo časa pečenja;





Če nastavite čas pečenja na časovniku lahko pečico nastavite tako, da se bo ob določenem času zaustavila.



1. Izberite funkcijo pečenja.
2. Držite tipko , dokler se na zaslonu ne prikaže simbol  za čas pečenja.
3. Čas pečenja nastavite s tipkama \oplus / \ominus .
» Ko nastavite čas pečenja, bosta na zaslonu prikazana simbol  in časovno okno.
4. Postavite jed v pečico in s pomočjo gumba za temperaturo nastavite temperaturo. Pečenje se začne.

» Čas pečenja se prične odšteti na zaslonu, ko se prične pečenje in sveti celotno časovo okno. Nastavljen čas pečenja je nastavljen na 4 enake dele in ko čas določenega dela poteče, simbol tega dela ugasne. Tako je jasno prikazano razmerje preostalega časa pečenja in skupnega časa pečenja.

Nastavitev časa konca pečenja na poznejši čas;

Ko na časovniku nastavite čas pečenja, lahko nastavite tudi konec časa pečenja ob kasnejšem času.

1. Izberite funkcijo pečenja.
2. Držite tipko , dokler se na zaslonu ne prikaže simbol  za čas pečenja.
3. Čas pečenja nastavite s tipkama \oplus / \ominus .
» Ko nastavite čas pečenja, bo na zaslonu nenehno svetil simbol .
4. Držite tipko , dokler se na zaslonu ne prikaže simbol  za konec pečenja.
5. Pritisnite tipki \oplus / \ominus , da nastavite konec časa pečenja.

» Ko nastavite čas pečenja, bodo na zaslonu nenehno prikazani simboli  ter simbol  kot tudi časovno okno. Ko se pečenje začne, simbol  ugasne.

6. Postavite jed v pečico in s pomočjo gumba za temperaturo nastavite temperaturo. Pečenje se začne.

» **Časovnik pečice izračuna čas začetka, tako da odšteje čas pečenja od nastavljenega časa konca pečenja.** Izbran način delovanja se vklopi, ko napoči čas začetka pečenja in je pečica segreta na nastavljeno temperaturo. To temperaturo vzdržuje do konca časa pečenja.



» Čas pečenja se prične odšteti na zaslonu, ko se prične pečenje in sveti celotno časovo okno. Nastavljen čas pečenja je nastavljen na 4 enake dele in ko čas določenega dela poteče, simbol tega dela ugasne. Tako je jasno prikazano razmerje preostalega časa pečenja in skupnega časa pečenja.

7. Ko je pečenje končano, se na zaslonu prikaže "End" (konec) in časovnik poda zvočno opozorilo.
8. Zvočno opozorilo bo zvonilo 2 minuti. Za izklop zvočnega opozorila pritisnite katerokoli tipko. Zvočno opozorilo bo ugasnilo in prikazal se bo tekoči čas.

 Če ob koncu zvočnega opozorila pritisnete katerokoli tipko, bo pečica ponovno začela delovati. Gumba za temperaturo in funkcijo obrnite v položaj "0" (izklop), da izklopite pečico in preprečite ponovno delovanje pečice ob koncu opozorila.



Vklop zaklepa

Če želite preprečiti uporabo pečice, vklopite funkcijo zaklepa.

1. Držite tipko , dokler se na zaslonu ne prikaže simbol .
- » Na zaslonu se prikaže »OFF« (izklop).
2. Za vklop zaklepa pritisnite \oplus .
» Ko je zaklep vklopljen, se na zaslonu prikaže »On« (vklop) in simbol  za zaklep sveti naprej.

 Ko vklopite funkcijo zaklepa, tipke na pečici ne delujejo. Zaklep se ob morebitnem izpadu električnega toka ne bo preklical.



Za izklop zaklepa pritisnite gumb

1. Dotaknite se , dokler se na zaslonu ne prikaže simbol .
- » Na zaslonu se prikaže »On« (vklop).
2. Zaklep izklopite, če pritisnete gumb \ominus .
» Ko izklopite zaklep se prikaže "OFF" (izklop).

Nastavitev alarma

Časovnik naprave lahko uporabljate za katera koli opozorila ali opominke, razen programa pečenja. Alarm ne vpliva na funkcije pečice. Uporablja se samo kot opozorilo. Uporaben je na primer, če želite hrano v

pečici ob določenem času obrniti. Ob koncu nastavljenega časa boste zaslišali zvočno opozorilo.

1. Držite tipko , dokler se na zaslonu ne prikaže simbol .

 Najdaljši čas do vklopa alarma je 23 ur in 59 minut.

2. Trajanje alarma nastavite z uporabo tipk  / .

 Funkcijske tipke za ton alarma, dnevni čas, svetlost zaslona in temperaturo morajo biti na položaju 0 (izklopljeno).



» Simbol  bo svetil naprej in ko nastavite čas alarma, se bo ta prikazal na zaslonu.

3. Ob koncu časa alarma bo pričel utripati simbol  in zaslišali boste zvočno opozorilo.

Izklop alarma





1. Zvočno opozorilo bo zvonilo 2 minuti. Za izklop zvočnega opozorila pritisnite kateri koli gumb.
- » Zvočno opozorilo bo ugasnilo in prikazal se bo tekoči čas.

Preklic alarma;

1. Držite tipko , dokler se na zaslonu ne prikaže simbol  za preklic alarma.
2. Pritisnite in držite tipko  dokler se ne prikaže »00:00«.



 Prikazal se bo čas alarma. Če sta čas alarma in čas pečenja nastavljeni istočasno, bo prikazan krajši čas.



Spremenite ton alarma

1. Držite tipko , dokler se na zaslonu ne prikaže simbol .
 2. Želeni zvok opozorila nastavite s tipkama  / .
 3. Nastavljeni zvok, bo vklopljen v kratkem času.
- » Izbran ton alarma se bo prikazal na zaslonu kot "b-01", "b-02" ali "b-03".

Spremenite čas dneva

Če želite spremeniti čas dneva, ki ste ga nastavili:

1. Držite tipko , dokler se na zaslonu ne prikaže simbol .



2. Čas dneva nastavite s tipkama  / .
3. Nastavljeni čas bo vklopljen v kratkem času.

Varčen način

Z varčnim načinom lahko med kuhanjem prihranite z energijo, če nastavite čas kuhanja v pečici.



Ta način kuhanja dopolni z notranjo temperaturo pečice z izklopom grelcev pred koncem časa kuhanja.

Nastavitev varčnega načina

1. Dotaknite se simbola , dokler se na zaslonu ne prikaže simbol **eco** (varčno).
- » Na zaslonu se prikaže »OFF« (izklop).
2. Vključite varčen način, tako da se dotaknete tipke .

» Ko je zaklep tipk vklopljen, se na zaslonu prikaže "On" (vklop) in simbol za varčen način sveti.

Izklop varčnega načina

1. Dotaknite se simbola , dokler se na zaslonu ne prikaže simbol **eco** (varčno).
- » Na zaslonu se prikaže »On« (vklop).
2. Varčen način izklopite, tako da se dotaknete tipke .
- » Ko je zaklep tipk izklopljen, se prikaže "Off" (izklop).

Nastavitev svetlosti zaslona

(Ta funkcija je izbirna. Morda je vaš izdelek ne vključuje.)





1. Dotaknite se , dokler se na zaslonu ne prikaže **d-01** ali **d-02** ali **d-03** za svetlost zaslona.
 2. Želeno svetlost nastavite s tipkama  / .
- » Nastavljen čas bo vklopljen v kratkem času.









Tabela časov kuhanja

 Navedeni časi v tej tabeli so le vodilo. Časi se lahko razlikujejo glede na temperaturo živil, debelino, vrsto in želje pri pečenju.

Pečenje in praženje

 1. polica pečice je **spodnja** polica.





| Posoda | Število pladnjev | Dodatek za uporabo | Način delovanja | Položaj police | Temperatura (°C) | Čas kuhanja (pribl. v min.) |
|-----------------|------------------|---|---|----------------|------------------|-----------------------------|
| Torte v pekaču | En pladenj | Standarden pekač* |  | 3 | 180 | 25 ... 30 |
| Torte v posodi | En pladenj | Model za torto na mrežnem žaru** |  | 2 | 180 | 40 ... 50 |
| Majhne torte | En pladenj | Standarden pekač* |  | 3 | 160 | 25 ... 35 |
| Biskvit | En pladenj | Okrogel pekač s snemljivim obodom in premerom 26 cm na mrežnem žaru** |  | 3 | 160 | 25 ... 35 |
| Keksi | En pladenj | Pekač za pecivo* |  | 3 | 180 | 25 ... 30 |
| Listnato pecivo | En pladenj | Standarden pekač* |  | 2 | 200 | 30 ... 40 |

| | | | | | | |
|--------------------------------|------------|---|---|-------|---|-------------|
| Polnjeno pecivo | En pladenj | Standarden pekač* |  | 2 | 200 | 25 ... 35 |
| Kvas | En pladenj | Standarden pekač* |  | 2 | 200 | 35 ... 45 |
| Lazanja | En pladenj | Steklen/kovinski pravokoten pekač na mrežnem žaru** |  | 2 - 3 | 200 | 30 ... 40 |
| Pica | En pladenj | Standarden pekač* |  | 2 | 200 ... 220 | 15 ... 20 |
| Goveji zrezek (celi) / pečenka | En pladenj | Standarden pekač* |  | 3 | 25 min. 250/max, nato 180 ... 190 | 100 ... 120 |
| Ovčje stegno (rulada) | En pladenj | Standarden pekač* |  | 3 | 25 min. 220 nato 180 ... 190 | 70 ... 90 |
| Pečen piščanec (1,8-2 kg) | En pladenj | Standarden pekač* |  | 2 | 15 min. 250/max, nato 180 ... 190 | 60 ... 80 |
| Puranje meso (5.5 kg) | En pladenj | Standarden pekač* |  | 1 | 25 min. 250/max, nato 180 ... 190 | 150 ... 210 |
| Ribe | En pladenj | Standarden pekač* |  | 3 | 200 | 20 ... 30 |

Predsegrevanje priporočamo za vsa živila.
* Ti dodatki morda niso priloženi izdelku.
** Ti dodatki niso priloženi izdelku. Gre za dodatke, ki jih je mogoče kupiti posebej.

Tabela kuhanja za testne obroke

Obroki v tej kuhalni mizi so pripravljani v skladu z EN 60350-1, da lahko nadzorni inštituti lažje preizkusijo izdelek

| Posoda | Število pladnjev | Dodatek za uporabo | Način delovanja | Položaj police | Temperatura (°C) | Čas kuhanja (pribl. v min.) |
|----------------|------------------|---|---|----------------|------------------|-----------------------------|
| Krški kruh | En pladenj | Standarden pekač* |  | 3 | 140 | 20 ... 30 |
| Majhne torte | En pladenj | Standarden pekač* |  | 3 | 160 | 25 ... 35 |
| Biskvit | En pladenj | Okrogel pekač s snemljivim obodom in premerom 26 cm na mrežnem žaru** |  | 3 | 160 | 25 ... 35 |
| Jabolična pita | En pladenj | Okrogla črna kovinska posoda in premerom 20 cm na mrežnem žaru** |  | 2 | 180 | 50 ... 60 |

Predsegrevanje priporočamo za vsa živila.
* Ti dodatki morda niso priloženi izdelku.
** Ti dodatki niso priloženi izdelku. Gre za dodatke, ki jih je mogoče kupiti posebej.

Nasveti za pečenje torte

- Če je torta preveč suha, povišajte temperaturo za kakšnih 10 °C in skrajšajte čas pečenja.
- Če je torta vlažna, uporabite manj tekočine ali zmanjšajte temperaturo za 10 °C.
- Če je torta na vrhu preveč temna, jo postavite na nižjo polico, zmanjšajte temperaturo in podaljšajte čas pečenja.
- Če je znotraj dobro pečena, ampak je na zunanji strani lepljiva, uporabite manj tekočine, zmanjšajte temperaturo in podaljšajte čas pečenja.

Nasveti za pečenje peciva

- Če je pecivo preveč suha, povišajte temperaturo za kakšnih 10 °C in skrajšajte čas pečenja. Plasti

testa namočite v omako iz mleka, olja, jajc in jogurta.

- Če se pecivo peče preveč dolgo, bodite pozorni, da debelina pripravljenega peciva ne preseže globine pekača.
- Če zgornja stran peciva porjavi spodnja stran pa ni pečena, se prepričajte, da ni vsa omaka na dnu peciva. Poskušajte omako enakomerno porazdeliti med plasti testa in na vrh peciva, da bo zapečenost enakomerna.



Pecivo specite v načinu in pri temperaturi navedeni v tabeli pečenja. Če spodnji del peciva še vedno ni dovolj zapečen, ga naslednjič postavite eno polico nižje.

Nasveti za kuhanje zelenjave

- Če zelenjavni jedi zmanjka soka in postane presuha, jo skuhajte v ponvi s pokrovom namesto v pekaču. Pokrite posode bodo obdržale jedi sočne.
- Če se zelenjavna jed ne skuha, zelenjavo skuhajte vnaprej ali jo pripravite kot konzervirana živila in jo postavite v pečico.

Uporaba žara



OPOZORILO

Med pečenjem zaprite vratca pečice.
Vroče površine lahko povzročijo opekline!

Vklop žara

1. Gumb za funkcije zavrtite na zelen simbol za žar.

2. Nato nastavite zeleno temperaturo žara.
3. Po potrebi prej 5 minut segrevajte.
» Zasveti lučka temperature.

Izklop žara

1. Gumb za funkcije zavrtite v položaj za izklop (zgoraj).



Živila, ki niso primerna za pečenje, lahko povzročijo požar. Za pečenje uporabljajte samo živila, ki so primerna za pečenje na visokih temperaturah. Hrane ne potiskajte v zadnji del žara. To je najbolj vroči del žara in mastna hrana bi se lahko venla.

Tabela časov kuhanja z žarom

Pečenje z električnim žarom

| Živila | Dodatek za uporabo | Položaj police | Priporočena temperatura (°C)** | Čas kuhanja na žaru (pribl.) |
|------------------|--------------------|----------------|--------------------------------|------------------------------|
| Ribe | Mrežni žar | 4..5 | 250 | 20...25 min. # |
| Kosi piščanca | Mrežni žar | 4..5 | 250 | 25...35 min. |
| Jagnjetina | Mrežni žar | 4..5 | 250 | 20...25 min. |
| Goveja pečenka | Mrežni žar | 4..5 | 250 | 25...30 min. # |
| Telečji kotellet | Mrežni žar | 4..5 | 250 | 25...30 min. # |
| Popečen kruh * | Mrežni žar | 4 | 250 | 1...3 min. |

glede na debelino

*Predhodno segrevajte 5 minut

**Če temperature vašega izdelka ni mogoče nastaviti, bo žar deloval na priporočeni temperaturi.

Obroki v tej kuhalni mizi so pripravljeni v skladu z EN 60350-1, da lahko nadzorni inštituti lažje preizkusijo izdelek

| Živila | Dodatek za uporabo | Položaj police | Temperatura (°C) | Čas kuhanja (pribl. v min.) |
|--------------------------------------|--------------------|----------------|------------------|-----------------------------|
| Popečen kruh | Mrežni žar | 4 | 250 | 1...3 min. |
| Mesne kroglice (govedina) - 12 kosov | Mrežni žar | 4 | 250 | 25...35 min. |

Hrano obrnite po 2/3 časa pečenja.

Priporočamo pribl. 5 minutno predsegrevanje za vsa živila za pečenje na žaru.

6 Vzdrževanje in čiščenje

Splošne informacije

Ob rednem čiščenju naprave se bo servisna življenska doba podaljšala in težave bodo manj pogoste.

 **NEVARNOST:**
Napravo izključite iz električnega omrežja preden pričnete z vzdrževanjem in čiščenjem.
Nevarnost električnega udara!

 **NEVARNOST:**
Pred čiščenjem počakajte, da se naprava ohladi.
Vroče površine lahko povzročijo opekline!

- Po vsaki uporabi napravo temeljito očistite. Tako boste ostanke kuhanja lažje odstranili ter preprečili, da bi se le-ti ob naslednji uporabi zažgali.
- Za čiščenje naprave ne potrebujete posebnih čistil. Napravo očistite s toplo vodo s čistilom, mehko krpo in gobo ter jo obrišite s suho krpo.
- Po čiščenju vedno obrišite vsakršne presežke tekočine in vsa razlita nemudoma osušite.
- Površin iz nerjavečega jekla in ročaja ne čistite s čistili, ki vsebujejo kisline ali klor. Te dele očistite z mehko krpo s tekočim čistilom (ne abrazivnim), bodite pozorni, da brišete v eno smer.

 Določena čistila ali čistilna sredstva lahko poškodujejo površino.
Za čiščenje ne uporabljajte agresivnih čistil, čistilnih praškov/krem ali ostrih predmetov.

 Za čiščenje naprave ne uporabljajte parnih čistilnikov, saj lahko povzročijo električni udar.

Čiščenje upravljalne plošče

Upravljalno ploščo in gumba očistite z vlažno krpo in jih obrišite.

 Če je vaš izdelek opremljen z upravljalnimi gumbi/tipkami, jih za čiščenje nadzorne plošče ne odstranjujte.
saj lahko poškodujete nadzorno ploščo!

Čiščenje pečice

Za čiščenje stranske stene (Funkcije se razlikujejo glede na model naprave.)

(Ta funkcija je izbirna. Morda je vaš izdelek ne vključuje.)

1. Sprednji del stranske police odstranite, tako da ga povlečete v nasprotno smer stranske stene.

2. Celotno stransko polico odstranite, tako da jo povlečete proti sebi.

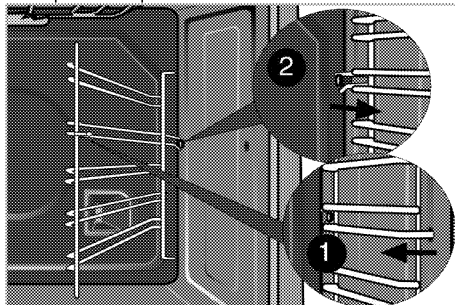

Katalitične stene

(Ta funkcija je izbirna. Morda je vaš izdelek ne vključuje.)

Notranji stranski steni (A) in/ali zadnja stena (B) vašega izdelka je lahko prevlečena s katalitičnim emajlom. Katalitične stene so svetle mat barve in imajo porozno površino. Katalitičnih sten pečice ne smete čistiti. Zahvaljujoč svoji preluknjani strukturi katalitične površine absorbirajo maščobo in ko se površina napolni z maščobo, začnejo sijati. V tem primeru je priporočljivo zamenjati dele.

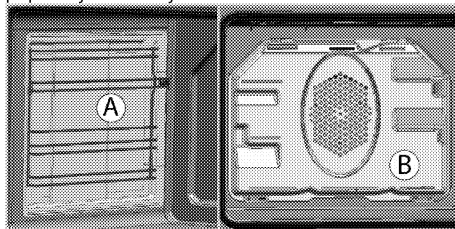

Enostavno parno čiščenje

Zagotavlja enostavno čiščenje, saj para, ki se ustvari v pečici, in vodne kapljice, ki se kondenzirajo v pečici, omehčajo umazanijo (ki je ne smemo pustiti preveč časa).

1. Iz pečice odstranite vse pripomočke.
2. V pekač za pečico nalijte 500 ml vode in ga postavite na 2. polico pečice.

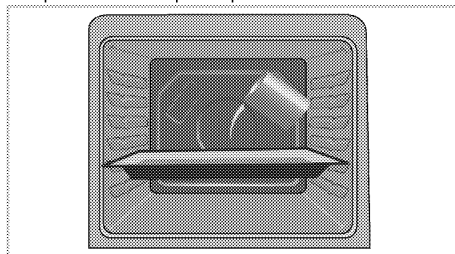

- Nastavite pečico na enostaven način čiščenja s paro in teče pri 100 ° C za 25 minut.
- Odprite vrata in obrišite notranjo površino pečice z vlažno gobo ali krpo.
- Trdovratno umazanijo očistite s toplo vodo s čistilom, mehko krpo ali gobo ter jo obrišite s suho krpo.



Med načinom lahkega parnega čiščenja, voda v predalčku za mehčanje rahlo oblikovanih ostankov/umazanije bo izparila in kondenzirala v votlini pečice in na notranjem steklu vrat pečice, zato lahko kaplje, ko so vrata pečice odprta. Kondenzacijo obrišite ob odprtih vratih pečice.

Čiščenje vrat pečice

Vrata pečice očistite s toplo vodo s čistilom, mehko krpo in gobo ter jih obrišite s suho krpo.



Za čiščenje vratc pečice ne uporabljajte močnih abrazivnih čistil ali ostrih kovinskih strgal, saj lahko opraskajo površino in uničijo steklo.

Odstranjevanje vratc pečice

- Odprite sprednja vratca (1).
- Odprite sponki na ohišju tečajev (2) na desni in levi strani sprednjih vratc, tako da ju potisnete navzdol, kot kaže slika.

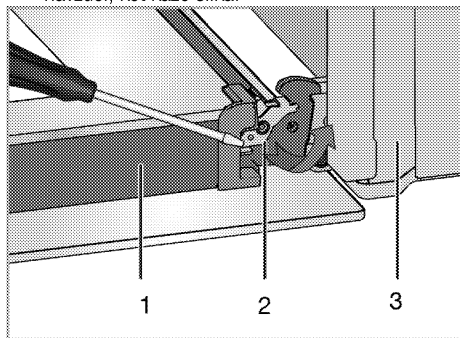

- Vratca
- Zaklepanje šarnirja(zaprta pozicija)
- Pečica
- Zaklepanje šarnirja(odprt položaj)

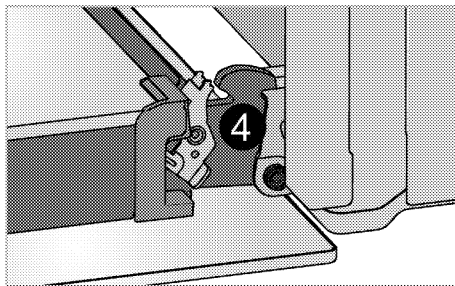

- Nekoliko odprite sprednja vratca.

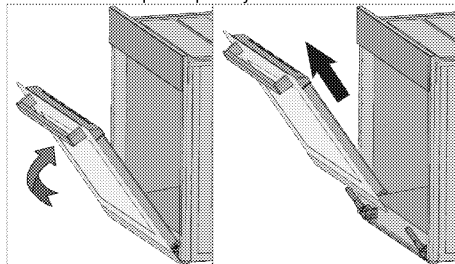

- Vratca odstranite, tako da jih povlečete navzgor, da se sprostijo iz desnega in levega tečaja.



Za namestitve vrat v obratnem vrstnem redu ponovite postopek za odstranjevanje. Ne pozabite zapreti spojke na ohišju tečajev, ko boste vratca znova namestili.

Odstranjevanje notranjega stekla vratc (Ta funkcija je izbirna. Morda je vaš izdelek ne vključuje.)

Notranjo stekleno ploščo vratc lahko za namene čiščenja odstranite.

- Odprite vratca pečice.

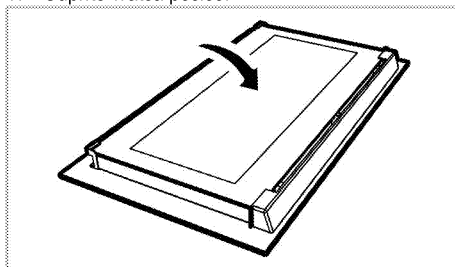

- Potegnite proti sebi in odstranite plastični del, ki je nameščen na zgornjem delu sprednjih vratc.

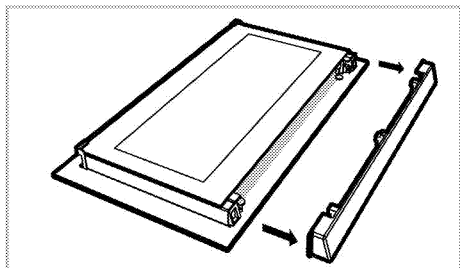

3. Kot prikazuje slika, dvignite najbolj notranjo stekleno ploščo (1) nekoliko v smeri **A** in jo potegnite ven v smeri **B**.

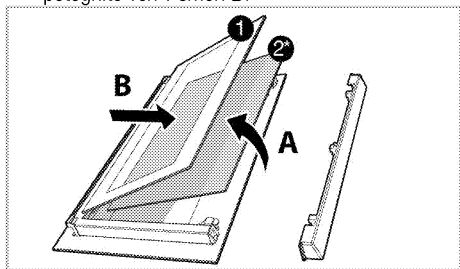

- 1 Najbolj notranja steklena plošča
- 2* Notranja steklena plošča (Morda je vaš izdelek ne vključuje.)
4. Če je vaš izdelek opremljen z notranjo stekleno ploščo; za odstranjevanje notranje steklene plošče ponovite postopek (2).
5. Pri prerazporejanju vratc najprej ponovno namestite notranjo stekleno ploščo (2). Namestite posneti rob steklene plošče v posneti rob plastične reže. (Če je vaš izdelek opremljen z notranjo stekleno ploščo). Notranja steklena plošča (2) mora biti nameščena v plastično režo v bližini najbolj notranje steklene plošče (1).
6. Ko nameščate najbolj notranjo stekleno ploščo (1), se prepričajte, da bo stran z napisom obrnjena proti notranji stekleni plošči. Pomembno je, da namestite spodnji rob najbolj notranjo stekleno ploščo (1) v spodnjo plastično režo.
7. Plastični del potisnite proti okvirju, dokler ne zaslišite kratkega zvoka.

Zamenjava luči v pečici



NEVARNOST:

Preden zamenjate lučko pečice, se prepričajte, da je naprava izklopljena in ohlajena, saj boste tako preprečili nevarnost električnega udara. Vročne površine lahko povzročijo opekline!



V tej pečici se uporablja žarnica z žarilno nitko z močjo manj kot 40 W, višino manj kot 60 mm, premerom manj kot 30 mm ali halogensko svetilko z vtičnico tipa G9, moč manj kot 60 W. Svetilke so primerne za delovanje pri temperaturah nad 300 ° C. Svetilke za pečico lahko dobite pri pooblaščenem serviserju ali tehniku z licenco.



Položaj luči je lahko drugačen kot na sliki.



Luč, uporabljena v tej napravi, ni primerna za osvetlitev gospodinskih prostorov. Predviden namen te luči je, da uporabnik lažje vidi živila.



Luči, uporabljene v tej napravi, morajo zdržati ekstremne fizične pogoje, kot so temperature nad 50°C.

Če je pečica opremljena z okroglo lučjo:

1. Napravo izklopite iz električnega omrežja.
2. Stekljeni pokrov obrnite v nasprotni smeri urnega kazalca, če ga želite odstraniti.

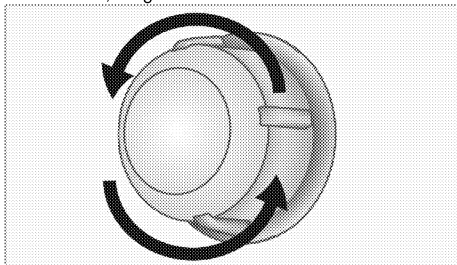

3. Če je luč vaše pečice tipa (A), ki je prikazan na spodnji sliki, jo odstranite tako, da jo zavrtite, kot prikazuje slika, nato pa jo zamenjajte. Če je tipa (B), jo povlecite in odstranite, kot prikazuje slika, ter jo nato zamenjajte.

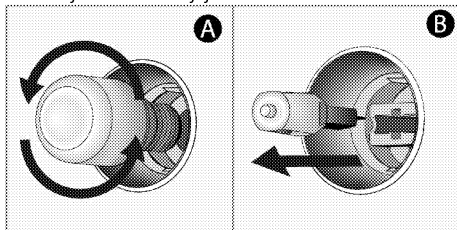

4. Namestite stekleni pokrov.

7 Odpravljanje težav

Pečica med delovanjem oddaja paro.

- Uhajanje dima ni nič nenavadnega. >>> *To ni napaka.*

Naprava med hlajenjem in segrevanjem oddaja kovinske zvoke.

- Ko se kovinski deli segrejejo, se lahko razširijo in slišen je zvok raztezanja. >>> *To ni napaka.*

Naprava ne deluje.

- Varovalka je okvarjena ali izklopljena. >>> *Preverite varovalke. Po potrebi jih zamenjajte ali znova nastavite.*
- Naprava ni priključena na (ozemljeno) vtičnico. >>> *Preverite vtič.*

Lučka pečice ne deluje.

- Lučka pečice je okvarjena. >>> *Zamenjajte lučko pečice.*
- Električna je izklopljena. >>> *Preverite delovanje elektrike. Preverite varovalke. Po potrebi jih zamenjajte ali znova nastavite.*

Pečica se ne segreva.

- Morda ni nastavljena na določeno funkcijo in/ali temperaturo pečenja. >>> *Nastavite pečico na določeno funkcijo in/ali temperaturo pečenja.*
- V modelih s časovnikom, časovnik ni nastavljen. >>> *Nastavite čas.*
(V napravah z mikrovalovno pečico, časovnik upravlja samo mikrovalovno pečico.)
- Električna je izklopljena. >>> *Preverite delovanje elektrike. Preverite varovalke. Po potrebi jih zamenjajte ali znova nastavite.*

(V modelih s časovnikom) Prikaz časa utripa oz. prikazan je simbol ure.

- Prišlo je do električnega izpada. >>> *Nastavite čas/Napravo izklopite in jo ponovno vklopite.*



V kolikor težave ne morete odpraviti, kljub temu da ste upoštevali navodila v tem poglavju, se obrnite na pooblaščenega serviserja ali prodajalca, pri katerem ste kupili napravo. Okvarjene naprave nikoli ne poskušajte popraviti sami.

