



Pečica

Navodila za uporabo

Pečnica

Korisnički priručnik

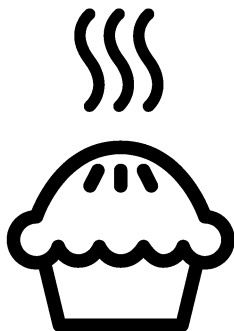

FSS54010DW

SL / HR

485.3014.88/R.AG/26.12.2019/4-4

7786987801

Najprej preberite ta priročnik za uporabo.

Spoštovani kupec,

Hvala, da ste se odločili za izdelek znamke Beko. Upamo, da boste z izdelkom, ki je bil proizveden z najsodobnejšo tehnologijo visoke kakovosti, dosegli najboljše rezultate. Zato pred uporabo izdelka pozorno preberite celoten priročnik za uporabo in vse ostale priložene dokumente ter jih shranite za uporabo v prihodnje. V primeru, da napravo posredujete naprej, priložite tudi priročnik za uporabo. Upoštevajte vsa opozorila in informacije v priročniku za uporabo.

Priročnik za uporabo se lahko nanaša tudi na druge modele. Razlike med modeli so navedene v priročniku.

Pomen simbolov

V priročniku za uporabo se pojavijo naslednji simboli:

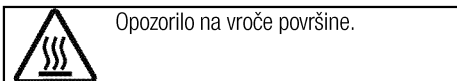
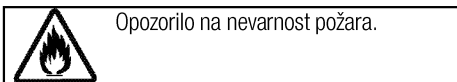
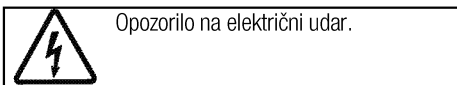
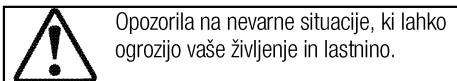
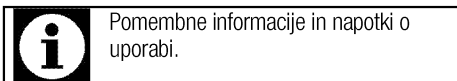

Arçelik A.Ş.
Karaağaç caddesi No:2-6
34445 Sütlüce/Istanbul/TURKEY
Made in TURKEY

1 Pomembna navodila in opozorila za varnost in okolje 4

Splošna varnost.....	4
Varnost med uporabo plina.....	4
Električna varnost.....	6
Varnost izdelka.....	6
Namen uporabe.....	9
Varnost otrok.....	9
Ostranjevanje stare naprave.....	10
Odstranjevanje embalaže.....	10
Odstranjevanje stare naprave.....	10

2 Splošne informacije 11

Pregled.....	11
Vsebnost embalaže.....	12
Tehnične specifikacije.....	12
Tabela vbrizga.....	13

3 Inštalacija 14

Pred namestitvijo.....	14
Namestititev in priključitev.....	15
Sprememba plina.....	18

4 Priprave 20

Nasveti za varčevanje z električno energijo.....	20
Prva uporaba.....	20
Prvo čiščenje izdelka.....	20
Prvo segrevanje.....	20

5 Uporaba plošče 21

Splošne informacije o kuhanju.....	21
Uporaba plošč.....	21

6 Uporaba pečice 23

Splošne informacije o peki, pečenju in pečenju na žaru.....	23
Uporaba električne pečice.....	23
Načini delovanja.....	24
Tabela časov kuhanja.....	24
Uporaba žara.....	25
Tabela časov kuhanja z žarom.....	25

7 Vzdrževanje in čiščenje 26

Splošne informacije.....	26
Čiščenje plošče.....	26
Čiščenje upravljalne plošče.....	26
Čiščenje pečice.....	27
Odstranjevanje vratc pečice.....	27
Odstranjevanje notranjega stekla vratc.....	28
Zamenjava luči v pečici.....	29

8 Odpravljanje težav 30

1 Pomembna navodila in opozorila za varnost in okolje

To poglavje vsebuje varnostna navodila, s katerimi boste preprečili nevarnosti telesnih poškodb in poškodb lastnine. Neupoštevanje teh navodil bo razveljavilo vse garancije.

Splošna varnost

- Otroci, stari 8 let ali več in osebe z zmanjšanimi fizičnimi, senzornimi ali duševnimi sposobnostmi, brez izkušenj ali znanja lahko napravo uporabljajo, samo če jih nadzoruje ali jih je o varni uporabi naprave in z njo povezanimi nevarnostmi poučila oseba, ki je odgovorna za njihovo varnost.

Otroci naj se ne igrajo z napravo. Otroci naj naprave ne čistijo in vzdržujejo brez nadzora.

- Te naprave naj ne uporabljajo osebe (vključno z otroki) z zmanjšanimi telesnimi, čutnimi ali duševnimi sposobnostmi, brez izkušenj ali znanja, razen če so pod nadzorom ali pa so prejele navodila za uporabo. Da preprečite igranje otrok z napravo, naj bodo ti pod nadzorom.
- Če izdelek predate drugi osebi za namene osebne uporabe ali uporabe iz druge roke, ji predajte tudi priročnik za uporabo, oznake

izdelka in drugo ustrezno dokumentacijo ter dele.

- Izdelka nikoli ne postavljajte na tla, ki so pokrita s preprogo. V nasprotnem primeru bo pomanjkanje pretoka zraka pod izdelkom povzročilo pregretje električnih delov. To bo vodilo do težav z izdelkom.
- Namestitev in popravila sme opravljati samo pooblaščen serviser. Proizvajalec ni odgovoren za poškodbe, ki nastanejo zaradi poseganja nepooblaščenih oseb in lahko razveljavijo garancijo. Pred namestitvijo pozorno preberite navodila.
- Naprave ne upravljajte, če je okvarjena ali ima kakršnekoli vidne poškodbe.
- Po vsaki uporabi se prepričajte, da so gumbi za funkcije izdelka izklopljeni.

Varnost med uporabo plina

- Vsa dela na plinski opremi in sistemih sme opravljati samo pooblaščen strokovno osebje.
- Pred namestitvijo se prepričajte, da lastnosti omrežja (vrsta plina in plinski tlak) ustrezajo nastavitvam naprave.
- Ta naprava ni priključena na napravo za odstranjevanje

ostankov izgorevanja. Napravo namestite in priključite v skladu s trenutno veljavnimi predpisi za namestitvev. Posebej pozorni bodite na posamezne predpise povezane s prezračevanjem; glejte *Pred namestitvijo, stran 14*

- POZOR: uporaba plinske naprave za kuhanje proizvaja ! toploto, vlago in ostanke izgorevanja v prostoru, kjer je nameščena. Prepričajte se, da je kuhinja ! dobro ozračena predvsem, kadar uporabljate napravo: splošne prezračevalne odprtine naj bodo odprte ali pa namestite strojne prezračevalne naprave (strojne prezračevalne nape). Podaljšana intenzivna uporaba naprave, lahko zahteva dodatno prezračevanje, na primer povečanje strojnega prezračevanja, kjer se nahaja.
- Nemoteno delovanje plinskih naprav in sistemov morate redno preveriti. Regulator, cev in spojko morate redno preverjati in jih zamenjati v obdobjih, ki jih priporoča proizvajalec ali po potrebi.
- Redno očistite plinske gorilnike. Plamen mora biti moder in mora goreti neprekinjeno.
- Izdelek uporabljajte v prostoru, ki ima ustrezno nameščen in delujoč senzor ogljikovega monoksida. Poskrbite, da senzor ogljikovega

monoksida ustrezno deluje in je redno vzdrževan. Senzor ogljikovega monoksida naj bo nameščen vsaj 2 metra od izdelka.

- Dobro izgorevanje je pri plinskih napravah zelo pomembno. V primeru nepopolnega izgorevanja lahko nastane ogljikov monoksid. Ogljikov monoksid je strupen plin brez barve in vonja, ki je lahko že v majhnih količinah smrtonosen.
- Pri lokalnem oskrbovalcu plina zahtevajte informacije o zasilnih telefonskih številkah in varnostnih ukrepih v primeru, če zavohate plin.

Kaj storiti, če zavohate plin

- Naprave ne izpostavljajte odprtemu ognju in v bližini naprave ne kadite. Ne upravljajte nobenih električnih gumbov (npr. gumba lučke, hišnega zvonca itd.) Ne uporabljajte telefona ali mobilnega telefona. Nevarnost eksplozije in zastrupitve!
- Zaprite vse ventile na plinskih napravah in plinskih števcih.
- Odprite vrata in okna.
- Preverite tesnjenje vseh cevi in priključkov. Če boste še vedno vohali plin, potem zapustite stanovanje.
- Opozorite sosede.
- Pokličite gasilce. Uporabite telefon izven hiše.

- Ne vračajte se v posest, dokler vam ne sporočijo, da je varno.

Električna varnost

- Če je na izdelku napaka, ga ne smete uporabljati, razen če ga popravi pooblaščen servisna služba. Nevarnost električnega udara!
- Izdelek priključite samo na ozemljeno vtičnico/napeljavo z napetostjo in zaščito, kot je določeno v poglavju "Tehnične specifikacije". Ozemljitev naj namesti usposobljen električar, ko uporabljate napravo z ali brez transformatorja. Naše podjetje ni odgovorno za kakršne koli težave, nastale zaradi izdelka, ki ni ozemljen v skladu z lokalnimi predpisi.
- Izdelka nikoli ne perite tako, da bi po njem pršili ali polivali vodo! Nevarnost električnega udara!
- Izdelek je treba med nameščanjem, vzdrževanjem, čiščenjem in popravi odklopiti.
- Če je napajalni kabel izdelka poškodovan, ga mora proizvajalec, serviser ali podobno usposobljena oseba zamenjati, da ne pride do nevarnosti.
- Uporabljajte samo priključni kabel, določen v poglavju "Tehnične specifikacije".
- Naprava mora biti nameščena tako, da jo je mogoče popolnoma

odklopiti z električnega omrežja. Odklop je treba izvesti tako, da izvlečete vtič, ali s pomočjo stikala, vgrajenega v fiksno električno napeljavo, v skladu z gradbenimi predpisi.

- Med uporabo se zadnja stran pečice segreje. Zagotovite, da plinska/električna povezava ne pride v stik z zadnjo stranjo, saj se lahko priključki poškodujejo.
- Pazite, da se napajalni kabel ne zatakne med vrata pečice in okvir, prav tako pa ga ne speljite čez vroče površine. V nasprotnem primeru se lahko izolacija kablov stopi in se vname, kar lahko povzroči kratek stik.
- Vsa dela na električni opremi in sistemih sme opravljati samo pooblaščen strokovno osebje.
- V primeru okvar izklopite napravo in jo izključite iz napajanja. Zato izklopite varovalko doma.
- Prepričajte se, ali zmogljivost varovalke ustreza napravi.

Varnost izdelka

- **OPOZORILO:** Naprava in dostopni deli se med uporabo segrejejo. Previdno, ne dotikajte se segrelih elementov. Preprečite dostop otrokom, mlajšim od 8 let, oziroma otroke v bližini naprave stalno nadzorujte.
- Naprave ne uporabljajte, če je vaša presoja ali koordinacija

zmanjšana zaradi vpliva alkohola in/ali drog.

- Ko v jedeh uporabljate alkoholne pijače, bodite zelo pozorni. Alkohol pri visokih temperaturah izhlapi in lahko povzroči požar, saj se lahko ob stiku z vročimi površinami vname.
- V bližino naprave ne postavljajte vnetljivih materialov, saj se stranice med uporabo lahko segrejejo.
- Naprava se med uporabo segreje. Previdno, ne dotikajte se segretyh elementov v notranjosti pečice.
- Ne blokirajte zračnih odprtín.
- V pečici ne segrevajte zaprtih pločevink in steklenih kozarcev. Tlak, ki nastane v pločevinki/kozarcu, lahko povzroči eksplozijo.
- Neposredno na dno pečice ne odlagajte pekačev, posod ali aluminijaste folije. Nakopičenje toplote bi lahko poškodovalo dno pečice.
- Za čiščenje stekla vrat pečice ne uporabljajte močnih abrazivnih čistil ali ostrih kovín, saj lahko opraskajo površino ali uničijo stekla.
- Za čiščenje naprave ne uporabljajte parnih čistilnikov, saj lahko povzročijo električni udar.
- (Funkcije se razlikujejo glede na model naprave.)

Mrežno rešetko in pekač pravilno namestite na mrežne police. Pomembno je, da rešetko in/ali pekač pravilno namestite na polico. Rešetko ali pekač potisnite med 2 vodili in se prepričajte, da je dobro nameščen, preden nanj naložite jedi (prosim, glejte naslednjo sliko).

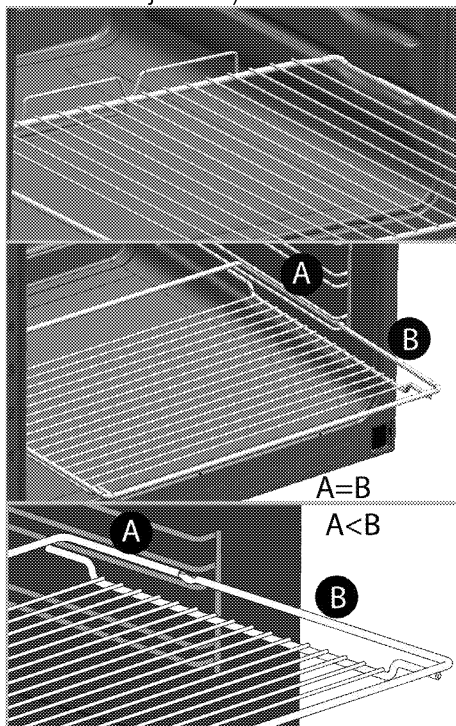

- Ne uporabljajte naprave brez stekla na sprednjih vratih ali če je steklo razbito.
- Ko v vročo pečico vstavljate ali iz nje odstranjujete jedi, vedno uporabljajte rokavice odporne na toploto.
- Papir za peko položite v lonec ali na dodatek za pečico (pekač,

rešetka itd.) skupaj s hrano in nato vse skupaj vstavite v predhodno segreto pečico. Odstranite odvečne dele papirja za peko, ki segajo čez pekač ali lonec, ter tako preprečite nevarnost dotikanja grelnih elementov pečice. Papirja za peko nikoli ne uporabljajte pri temperaturi, ki je višja od označene vrednosti za papir za peko. Papirja za peko ne polagajte neposredno na dno pečice.

- **OPOZORILO:** Pred zamenjavo luči se prepričajte, da je napajalni kabel naprave izključen oziroma da je odklopnik izklopljen, da se izognete morebitnemu električnemu udaru.
- Dokler se grelne plošče ali gorilniki ne ohladijo, ne zaprite pokrova. Preden odprete pokrov, ga obrišite, saj tako preprečite, da bi se na zadnje ali notranje dele pečice cedila voda.
- Naprave ne smete namestiti za dekorativnimi vrati, ker se lahko preveč segreje.
- Napravo namestite neposredno na tla. Naprave ne namestite na kakršnokoli osnovo ali podest.
- **OPOZORILO:** Nenadzorovano kuhanje na plošči z maščobo ali oljem, je nevarno in lahko

povzroči ogenj. Ognja NIKOLI ne poskušajte pogasiti z vodo, temveč izklopite napravo in plamene pokrijte npr. s pokrovom ali požarno odejo.

- **POZOR:** Postopek peke je treba nadzorovati. Kratkoročni postopek peke je treba nenehno nadzorovati.
- **OPOZORILO:** Nevarnost požara: Na kuhalni površini ne shranjujte predmetov.
- Naprave ne morete upravljati z zunanjim časovnikom ali ločenim sistemom za daljinsko upravljanje.
- **OPOZORILO:** Uporabljajte samo zaščite za ploščo, ki jih je zasnoval proizvajalec naprave za kuhanje ali, ki jo je proizvajalec naprave v navodilih označil kot primerno ali zaščite za plošče, ki so vključene v napravo. Uporaba neprimernih zaščit lahko povzroči nesreče.

Za požarno zanesljivost naprave;

- Prepričajte se, da je vtič priključen v vtičnico, da ne pride do nastanka isker.
- Ne uporabljajte poškodovanega ali prerezanega kabla ali podaljševalnih kablov, temveč uporabljajte samo originalni kabel.
- Prepričajte se, da na vtičnici, na katero je priključena naprava, ni tekočine ali vlage.

- Prepričajte se, da je priklon plina pravilno nameščen, da ne pride do uhajanja plina.

Namen uporabe

- Naprava je namenjena uporabi v gospodinjstvu. Uporaba v komercialne namene ni dovoljena.
- POZOR: Naprava je namenjena le kuhanju. Ne uporabljajte je v druge namene kot na primer gretje.
- Naprave ne uporabljajte za gretje krožnikov pod žarom, na ročaje ne obešajte brisač ali krp za posodo itd., prav tako je ne uporabljajte v grelne namene.
- Proizvajalec ne odgovarja za škodo nastalo zaradi neustreznega namena uporabe ali nepravilne uporabe.
- Enoto lahko uporabljate za odtajanje, pečenje, pečenje mesa in pečenje mesa na žaru.

Varnost otrok

- OPOZORILO: Dostopni deli se lahko med uporabo segrejejo. Otroci naj se ji zato ne približujejo.
- Embalažni material je lahko nevaren za otroke. Otroci naj se embalažnemu materialu ne približujejo. Vse dele embalažnega materiala odstranite v skladu z okoljskimi standardi.
- Električne in/ali plinske naprave so nevarne za otroke. Otroci naj se ne približujejo napravi med

njenim delovanjem in ne dovolite, da bi se igrali z njo.

- Nad napravo ni dovoljeno hraniti predmetov, po katerih lahko sežejo otroci.
- Ko so vratca odprta, na njih ne polagajte težkih predmetov in ne dovolite, da bi na njih sedeli otroci. To bi lahko povzročilo, da se pečica prevrne ali da se vratni zgibi poškodujejo.

Ostranjevanje stare naprave

Skladnost z direktivo OEE0 in odstranjevanjem odpadnih izdelkov:



Izdelek je v skladu z direktivo EU OEE0 (2012/19/EU). Izdelek vsebuje simbol za razvrstitev odpadne električne in elektronske opreme (OEE0).

Izdelek je bil izdelan z visokokakovostnimi sestavnimi deli in materiali, ki jih je mogoče ponovno uporabiti in so primerni za recikliranje. Odsluženega odpadnega izdelka ne odlagajte z običajnimi gospodinjstvi in drugimi odpadki. Odnosite ga na center za zbiranje in recikliranje električne in elektronske opreme. Za informacije o teh centrih za zbiranje se obrnite na lokalne oblasti.

Skladnost z direktivo RoHS:

Izdelek, ki ste ga kupili, je v skladu z direktivo EU RoHS (2011/65/EU). Ne vsebuje škodljivih in prepovedanih materialov, ki so navedeni v direktivi.

Odstranjevanje embalaže

- Embalaža je nevarna za otroke. Embalažo hranite na varnem, stran od otrok. Embalažni material izdelka sestoji iz reciklažnih materialov. Odstranite jih v skladu s pravili za odstranjevanje reciklažnih odpadkov. Ne odstranjujte jih z običajnimi gospodinjstvi odpadki.

Odstranjevanje stare naprave

- Obdržite originalen karton naprave in jo vedno transportirajte v njem. Sledite navodilom na kartonu. Če nimate originalnega kartona, zapakirajte napravo v zračno folijo ali debel karton in jo polepate.
- V notranjost pečice v položaj pekačev vstavite kos kartona, saj boste tako preprečili, da bi mrežni žar in pekač v notranjosti pečice poškodovala pečico. Vrata pečice zalepite na stranske stene.
- Pokrove in podpore za ponve zavarujte z lepilnim trakom.
- Vratc ali ročaja ne uporabljajte za premikanje naprave.



Na napravo ne nameščajte nobenih predmetov in jo postavite v pokončen položaj.



Preverite splošni izgled naprave, da bi opazili morebitne poškodbe, ki so nastale med transportom.

2 Splošne informacije

Pregled

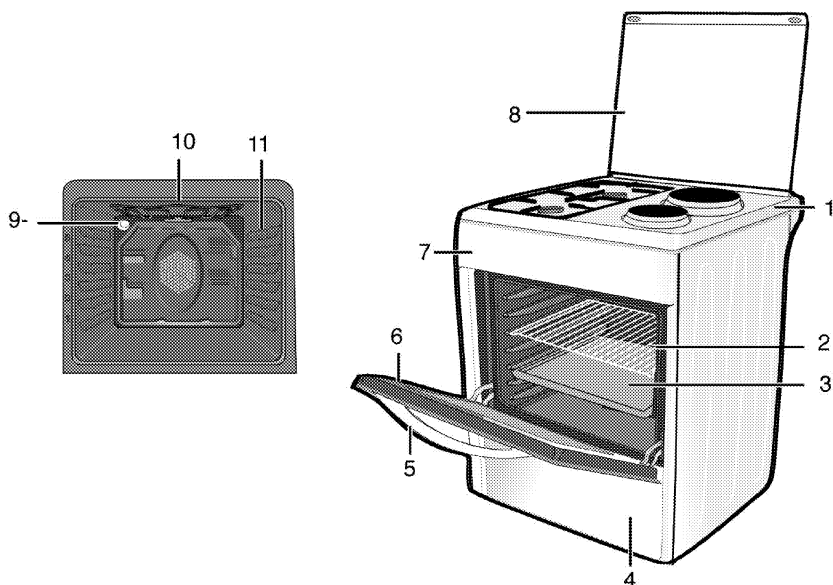

- 1 Gorilna plošča
- 2 Mrežna polica
- 3 Pekač
- 4 Spodnji del
- 5 Ročaj
- 6 Sprednja vratca

- 7 Nadzorna plošča
- 8 Zgornji pokrov
- 9 Lučka
- 10 Grelni element žara
- 11 Položaji polic

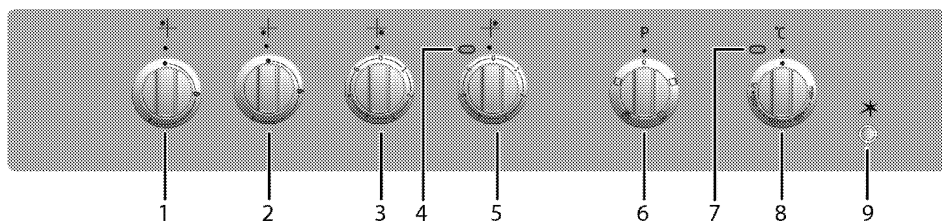

- 1 Hitri gorilnik Zadaj levo
- 2 Pomožni gorilnik Spredaj levo
- 3 Grelna plošča Spredaj desno
- 4 Opozorilna lučka
- 5 Grelna plošča Zadaj desno
- 6 Vrtljivi gumb za funkcije
- 7 Lučka termostata
- 8 Vrtljivi gumb za termostat
- 9 Gumb za vžig

Vsebnost embalaže



Priloženi pripomočki se lahko razlikujejo glede na model proizvoda. Vaš proizvod morda ne vsebuje vseh pripomočkov, ki so opisani v navodilih.

1. Navodila za uporabo
2. Standarden pekač

Uporablja se za pecivo, zamrznjena živila in velike pečenke.

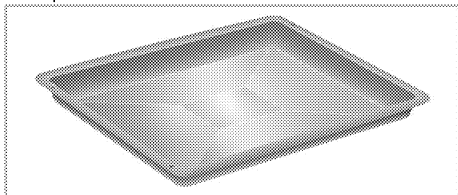

3. Mrežni žar

Uporablja se za praženje, z njim pa tudi lahko postavite jed, ki jo boste pekli, pražili ali kuhali v narastkih na zeleno polico.

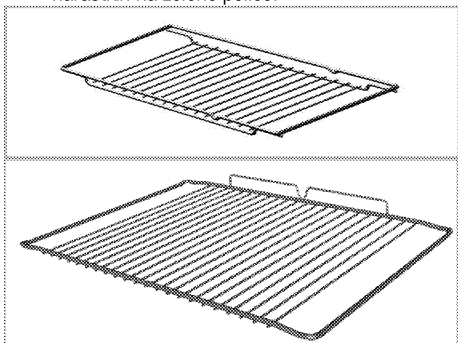

4. Mrežno rešetko in pekač pravilno namestite na iztegljive police
(Ta funkcija je izbirna. Morda je vaš izdelek ne vključuje.)

S pomočjo iztegljivih polic lahko brez težav namestite in odstranite pekače in mrežno rešetko. Ko uporabljate pekač in mrežno rešetko skupaj z iztegljivimi policami, se prepričajte, da so zatiči na zadnji strani iztegljive police nameščeni proti robovom mrežne rešetke in pekača.

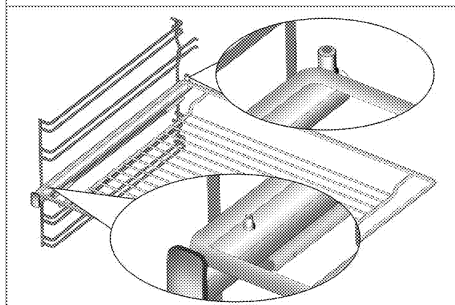
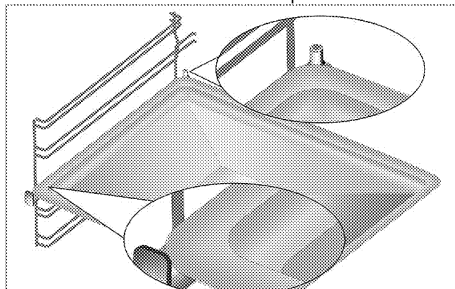



Tehnične specifikacije

SPLOŠNO	
Zunanje mere (višina/širina/globina)	850 mm/500 mm/600 mm
Napetost/frekvenca	220-240 V / 380-415 V 3 N ~ 50 Hz
Skupna električna poraba	4.9 kW
Tip kabla / prerez	min.H05W-FG 3 x 2,5 mm ²
Razred plinske naprave	Cat II 2H3B/P / Cat I 2H / Cat II 2H3+
Vrsta plina/tlak	NG G 20/20 mbar
Skupna poraba plina	3.9 kW
Sprememba vrste plina/tlaka ^S	LPG G 30/28-30 mbar
– neobvezno	NG G 20/10 mbar - NG G 20/13 mbar - Propan 31/37 mbar
PLOŠČA	
Gorilniki	
Zadaj levo	Hitri gorilnik
Moč	2.9 kW
Spredaj levo	Pomožni gorilnik

Moč	1 kW
Spredaj desno	Grelna plošča
Mera	145 mm
Moč	1000 W
Zadaj desno	Grelna plošča
Mera	180 mm
Moč	2000 W
PEČICA/ŽAR	
Glavna pečica	Običajna pečica
Notranja luč	15–25 W
Električna poraba žara	1,6 kW

Osnove: Podatki na energijski oznaki električne pečice so v skladu s standardom EN 60350-1 / IEC 60350-1. Vrednosti so določene pri običajni obremenitvi s spodnjim-zgornjim grelnikom ali funkcijami ventilacijskega segrevanja (če so na voljo). Razred energijske učinkovitosti je določen v skladu z naslednjo prednostjo, glede na to, če ima naprava ustrezne funkcije ali ne. 1-Kuhanje z eko-ventilatorjem, 2-Turbo počasno kuhanje, 3-Turbo kuhanje, 4-Zgornje/spodnje ventilacijsko segrevanje, 5-Zgornje in spodnje segrevanje.

	Tehnične specifikacije se lahko spremenijo brez predhodnega obvestila v namene izboljšave kakovosti izdelka.
	Podatki navedeni v tem priročniku so demonstrativni in morda popolnoma ne ustrezajo vašemu izdelku.

	Vrednosti navedene na oznakah izdelka ali v drugih priloženih dokumentih so pridobljeni v laboratorijskih pogojih pod ustreznimi standardi. Glede na pogoje delovanja in okoljske pogoje naprave, se te vrednosti lahko razlikujejo.
---	--

Tabela vbrizga

Položaj plošče	2.9 kW	1 kW
Vrsta plina/plinski tla	Zadaj levo	Spredaj levo
G 20/10 mbar	155	90
G 20/13 mbar	145	84
G 20/20 mbar	115	72
G 30/28-30 mbar	87	50

Vbrizgalnike, ki niso bili priloženi izdelku, lahko dobite pri pooblaščenem ponudniku storitev.

3 Inštalacija

Napravo lahko namesti le usposobljen strokovnjak v skladu z veljavnimi predpisi. V nasprotnem primeru garancija ni veljavna. Proizvajalec ni odgovoren za poškodbe, ki nastanejo zaradi poseganja nepooblaščenih oseb in lahko razveljavi garancijo.



Za pripravo namestitve in električnih ter plinskih instalacij naprave je odgovoren kupec.



NEVARNOST:

Naprava naj bo priključena v skladu z vsemi lokalnimi plinskimi in/ali električnimi predpisi.



NEVARNOST:

Pred namestitvijo preglejte, če so na napravi vidne kakšne poškodbe. V tem primeru je ne nameščajte.

Poškodovana naprava lahko ogroža vašo varnost.

Pred namestitvijo

Da bi zagotovili pomembne zračne odprtine pod proizvodom, priporočamo, da napravo namestite na trdno površino in da se noge ne pogrezajo v preprogo ali mehka tla.

Kuhinjska tla morajo biti ustrezne nosljivosti, saj morajo nositi težo naprave in dodatno težo pripomočkov za kuhanje in pečenje ter težo hrane.

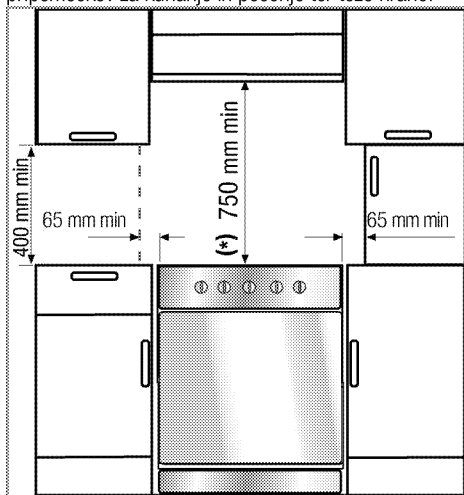

- Lahko se uporablja z omaricami na vsaki strani, vendar z najmanjšo razdaljo 400 mm nad grelno ploščo ter stransko razdaljo 65 mm med napravo in stenami, pregradami ali visokimi omarami.

- Lahko se uporablja tudi v prostostojećem položaju. Nad površino plošče zagotovite najmanj 750 mm razdalje.
- (*) Pri nameščanju kuhinjske nape nad pečico upoštevajte navodila proizvajalca kuhinjske nape glede višine namestitve (min 650 mm).
- Naprava sodi v 1. razred naprav, zato lahko zadnja in **ena** stranska stran gledata proti kuhinjski steni, kuhinjskemu pohištvu ali opremi poljubne velikosti. Kuhinjsko pohištvo ali oprema pa je **lahko** samo enake velikosti ali manjše.
- Kuhinjsko pohištvo, ki se nahaja ob napravi mora biti odporno na toploto (min. 100 °C).

Varnostna veriga

Če ima izdelek dve varnostni verigi(2).

Napravo zavarujte pred prevračanjem z dvema priloženima verigama.

Kavelj (1) pritrdite, tako da uporabite pravilno vezavo na steno kuhinje (6) in priključite varnostno verigo (3) na kavelj prek zaklepnega mehanizma (2).

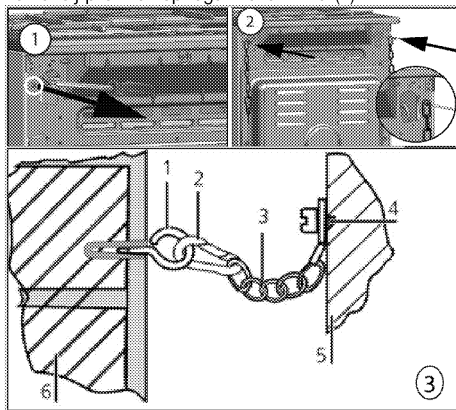

- 1 Stabilizacijski kavelj
- 2 Zaklepni mehanizem
- 3 Varnostna veriga
- 4 Verigo čvrsto pritrdite na zadnjo stran pečice
- 5 Zadnja stran pečice
- 6 Kuhinjska stena

Če ima izdelek eno varnostno verigo(1).

Napravo zavarujte pred prevračanjem s priloženo varnostno verigo na pečici.

Za pritrditev varnostne verige na izdelek sledite korakom na sliki v nadaljevanju.

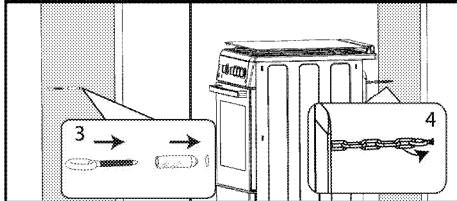
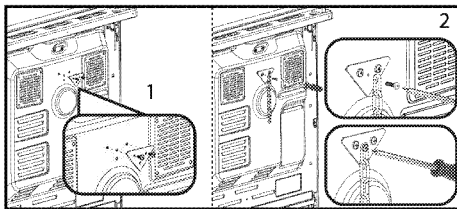

i Stabilizacijska veriga mora biti čim krajša, da se prepreči padec pečice naprej in nameščena diagonalno, da se prepreči padec pečice na stran.

Stabilizacijska veriga za kuhalnike ni opremljena z režo za pritrditev na okvir.

Prezračevanje prostora

V vseh prostorih mora biti okno, ki se lahko odpre, ali kaj podobnega, v nekaterih pa tudi odprtina za stalno prezračevanje. Zrak za izogrevanje naprava črpa iz prostora, izpušni plini pa se vanj oddajajo. Dobro prezračevanje je osnovnega pomena za varno delovanje naprave.

Prostori z vrati in/ali okni, ki se odpirajo neposredno v zunanje okolje

Na vratih in/ali oknih, ki se odpirajo neposredno v zunanje okolje, mora biti prezračevalna odprtina z dimenzijami, določenimi v spodnji tabeli, ki temeljijo na skupni porabi plina za delovanje naprave (skupna poraba plina za delovanje naprave je navedena v tabeli tehničnih specifikacij v tem uporabniškem priročniku). Če na vratih in/ali oknih ni prezračevalne odprtine, ki izpolnjuje zahteve v skladu s skupno porabo plina za delovanje naprave, kot je določeno v spodnji tabeli, potem mora biti v prostoru dodatna stalna prezračevalna odprtina, da se zagotovi izpolnitev najmanjše skupne zahteve za prezračevanje. Stalna prezračevalna odprtina je lahko odprtina obstoječega votlega zidaka, odprtina za kuhinjsko napo in podobno.

Skupna poraba plina (kW)	Najmanjša prezračevalna odprtina (cm ²)
0-2	100
2-3	120
3-4	175
4-6	300

6-8	400
8-10	500
10-11,5	600
11,5-13	700
13-15,5	800
15,5-17	900
17-19	1000
19-24	1250

Prostori brez vrat in/ali oken, ki se odpirajo neposredno v zunanje okolje

Če napravo namestite v prostor brez vrat in/ali okna, ki se odpira neposredno v zunanje okolje, je treba za ta prostor zagotoviti drugo rešitev, ki omogoča umestitev prezračevalne odprtine, ki je ni mogoče nastavljeti in zapreti in ki izpolnjuje najmanjše skupne zahteve za umestitev prezračevalne odprtine, kot je navedeno v zgornji tabeli. Pri umestitvi je treba upoštevati ustrezne gradbene predpise.

Ko je v sobi ali v notranjem prostoru več kot ena plinska naprava, je poleg zahteve, navedene v zgornji tabeli, treba zagotoviti dodaten prezračevalni prostor. Velikost dodatnega prezračevalnega prostora mora biti v skladu s predpisi, ki veljajo za druge plinske naprave. V prostoru, kjer je naprava nameščena, mora biti na spodnjem robu vrat, ki se odpirajo v notranjost, najmanjši razmik 10 mm. Ko so vrata zaprta, predmeti, kot so preproge, talne obloge itd., ne smejo pokrivati tega razmika.

Napravo lahko namestite v kuhinji, jedilnici ali v dnevni sobi oz. spalnici, ne pa v prostorih s kado ali tušem. Izdelka ne namestite v spalnico oz. dnevno sobo, manjšo od 20 m³.

Naprave ne namestite v sobo pod pritiščem, razen če je vsaj na eni strani odprta proti pritišču.

Namestitev in priključitev

Napravo je dovoljeno namestiti in priključiti samo v skladu z zakonskimi določili o namestitvi.

i Naprave ne namestite ob hladilnike ali zamrzovalne skrinje. Toplota, ki jo oddaja naprava bo povečala električno porabo hladilnih naprav.

- Napravo naj prenašata vsaj dve osebi.
- Napravo namestite neposredno na tla. Naprave ne namestite na kakršnokoli osnovo ali podest.

i Vratc in/ali ročaja ne uporabljajte za prenašanje ali premikanje naprave, saj lahko poškodujete vratca, ročaje ali tečaje.

Električna povezava

Napravo priključite na ozemljen izhod/linijo, ki je zaščiten z ustreznim miniaturnim prekinjevalcem električnega tokokroga, kot je določeno v tabeli

»Tehnične specifikacije«. Ozemljitev naj namesti usposobljen električar, ko uporabljate napravo z ali brez transformatorja. Naše podjetje ne odgovarja za kakršnokoli škodo, nastalo zaradi uporabe naprave brez ustrezne ozemljitve v skladu z lokalnimi predpisi.

NEVARNOST:
 Priključitev naprave na električno omrežje lahko opravi samo pooblaščen in usposobljena oseba. Garancijska doba naprave se prične po pravilni nastavitvi. Proizvajalec ni odgovoren za poškodbe, ki nastanejo zaradi poseganja nepooblaščenih oseb.

NEVARNOST:
 Napajalni kabel ne sme biti spet, upognjen ali stisnjen oz. ne sme priti v stik z vročimi deli naprave. Če je napajalni kabel poškodovan, ga lahko zamenja le usposobljen električar. V nasprotnem primeru obstaja nevarnost električnega udara, kratkega stika ali požara!

Vrednosti napajanja morajo ustrezati podatkom navedenih na tipski etiketi naprave. Tipaska tablica je vidna ko so vrata ali spodnji pokrov odprta ali pa se nahaja na zadnji steni enote, glede na tip enote. Napajalni kabel naprave mora ustrezati vrednostim, navedenim v tabeli "Tehnične specifikacije".

NEVARNOST:
 Pred deli na električni napeljavi izklopite napravo iz napajanja. Nevarnost električnega udara!

Priključitev napajalnega kabla

i Pri izvajanju ožičenja morate upoštevati državne/lokalne električne predpise in uporabiti ustrezno vtičnico/linijo ter vtič za pečico. Če so močnostne omejitve izdelka izven trenutne nosilne zmogljivosti vtiča in vtičnice/linije, morate izdelek priključiti neposredno prek fiksne električne napeljave brez uporabe vtiča in vtičnice/linije.

1. Če naprava nima priloženega napajalnega kabla, jo povežite z napajalnim kablo, ki ga izberete iz tabele (*Tehnične specifikacije, stran 12*) v skladu z električno napeljavo vašega doma ter pri tem upoštevajte navodila v diagramu kablov.

Če ni možno izklopiti vseh polov v električnem napajanju, je treba priključiti odklopno enoto z najmanjšim kontaktnim razmikom 3 mm (varovalke, varnostna stikala, stikala) in vsa stikala te odklopne enote naj bodo v skladu z direktivami IEE ob napravi, vendar ne nad njo. Neupoštevanje teh navodil lahko

povzroči motnje delovanja in neveljavnost garancije naprave.

i Priporočljiva je dodatna zaščita s pomočjo izklopnika preostalega toka.

2. Z izvajatelem odprite pokrov stikalne omarice.
3. Napajalni kabel speljite skozi držalo kabla pod stikalno omarico in ga namestite na napravo s pomočjo priloženega vijaka na komponenti držala kabla.
4. Kable priključite kot je prikazano na priloženi shemi.

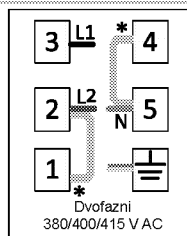
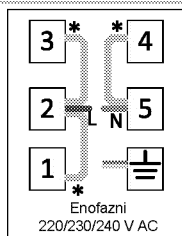

* Bakreni most

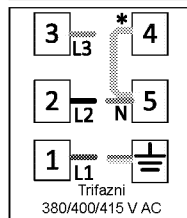

5. Ko je ožičenje končano, zaprite pokrov stikalne omarice.
6. Napajalni kabel speljite tako, da se ne bo dotikal naprave in ne bo stisnjen med napravo in steno.

i Iz varnostnih razlogov napajalni kabel ne sme biti daljši od 2 metrov.

Plinska povezava

NEVARNOST:
 Priključitev naprave na dovod plina lahko opravi le pooblaščen in usposobljena oseba. Nestrokovna popravila lahko povzročijo eksplozijo ali zastrupitev! Proizvajalec ni odgovoren za poškodbe, ki nastanejo zaradi poseganja nepooblaščenih oseb.

NEVARNOST:
 Pred deli na plinski napeljavi izključite dovajanje plina. Nevarnost eksplozije!

- Pogoji namestitve plina in vrednosti so navedeni na etiketah (ali tipski etiketi).



Naprava je primerna za uporabo naravnega plina (NG).

- Pred namestitvijo naprave ustrezno pripravite namestitev naravnega plina.
- Plinski priključek vaše naprave mora opraviti pooblaščen servisna služba.
- Na koncu priklopa naravnega plina naprave mora biti nameščena upogibna cev in konec te cevi mora biti zatesnjen s slepim čepom. Slep čep bo med priključitvijo odstranjen in vaš izdelek bo priključen s pomočjo ploščate povezovalne naprave (rokava).
- Zagotovite, da bo ventil naravnega plina dostopen.
- Če boste napravo kasneje uporabljali z drugo vrsto plina, se obrnite na pooblaščen servisno službo, ki vam bo pomagala pri postopku zamenjave.

Če ima vaša naprava samo en plinski izhod;

- Pred priključitvijo plinske cevi preverite, ali se izhod za plinsko cev na zadnji strani naprave nahaja na isti strani naprave kot ventil za naravni plin.

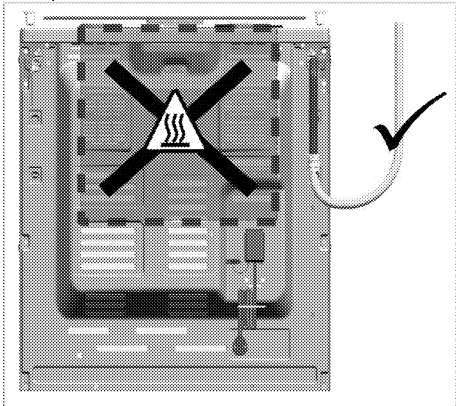

- Če se izhod za plinsko cev in ventil za naravni plin ne nahajata na istem mestu, poskrbite, da cev ni speljana skozi vroče območje ob priključitvi.

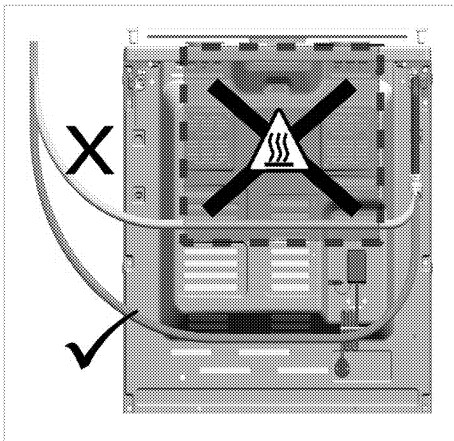

Če ima vaša naprava dva plinska izhoda;

- Eden izmed izhodov je zatesnjen s slepim čepom in drugi s plastičnim čepom. Lokaciji slepega čepa in plastičnega čepa se lahko v odvisnosti od naprave razlikujeta.

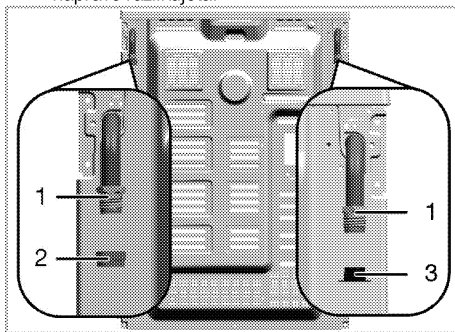

- 1 Izhod za plinsko cev
- 2 Slep čep
- 3 Plastični čep

- Pred plinsko priključitvijo se prepričajte, da sta ventil zemeljskega plina in izhod plinske cevi naprave, ki se priklopi na plin, na isti strani.
- Če sta ventil zemeljskega plina in izhod plinske cevi, zatesnjen s plastičnim čepom, obrnjena v isto smer, vzpostavite plinsko povezavo, kot je prikazano na spodnji sliki.

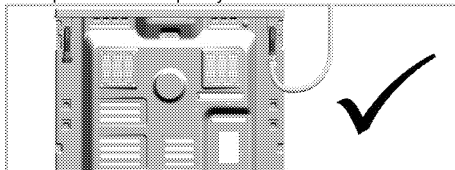

- Če sta ventil zemeljskega plina in plinska cev, zatesnjena s slepim čepom, obrnjena v isto smer, plastičen čep odstranite in zavržite. Izvlecite slepi

čep ter zaprite izhod plinske cevi, na mestu, kjer ne bo vzpostavljena plinska povezava z novim (nerabljenim) tesnilnim tesnilom.

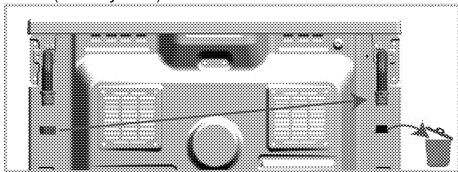

- Plinsko povezavo na izhodu plinske cevi v bližini ventila za naravni plin vzpostavite kot je prikazano na spodnji sliki.

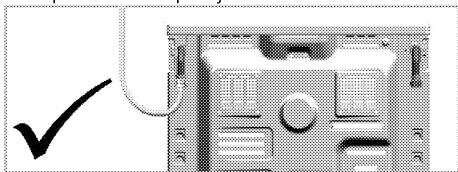

Nevarnost požara:

Če priključitve ne izvedete v skladu z navodili v nadaljevanju, obstaja nevarnost izhajanja plina. **Naše podjetje ne more prevzeti odgovornosti za škodo, ki bi bila posledica tega.**

- Plinsko priključitev sme opraviti le pooblaščen serviser.
- Plinsko priključitev naprave je treba narediti prek izhoda za plinsko cev v bližini ventila za zemeljski plin.
- Plastičen vtič je treba zavreči, izhod za plinsko cev, ki ne bo uporabljen, pa je treba zatesniti s slepim čepom.
- Če izhod plinske cevi, ki ne bo uporabljena, zatesnite s slepim čepom, morate uporabiti nov in nerabljen čep.

 **NEVARNOST:**
Upogibna plinska cev mora biti priključena tako, da se ne dotika premikajočih delov okoli sebe ter pri premikanju premikajočih delov ni ujeta.
(npr. predali) Prav tako ne sme biti nameščena na mesta, kjer bi lahko bila stisnjena.

 **NEVARNOST:**
Plinska cev ne sme biti speta, upognjena ali stisnjena oz. ne sme priti v stik z vročimi deli naprave.
Poškodovana plinska cev lahko povzroči eksplozijo.

Preverjanje tesnjenja na mestu priključitve

- Prepričajte se ali so vsi gumbi naprave v položaju za izklop. Prepričajte se, da je dovod plina omogočen. Pripravite peno milnice in jo nanesite

na mesto priključitve cevi, saj boste tako zaznali morebitno uhajanje plina.

- Pena se bo dodatno spenila, če plin uhaja. V tem primeru znova preverite priključek za plin.
- **Če ima vaša naprava dva izhoda za plinsko cev,** poskrbite, da bo neuporabljen izhod za plin zatesnjen s slepim čepom. Pripravite peno milnice in jo nanesite na mesto priključitve slepega čepa, saj boste tako ugotovili ali uhaja plin. Pena se bo dodatno spenila, če plin uhaja. V tem primeru znova preverite priključek slepega čepa.
- Namesto mila lahko uporabite komercialno dostopna razpršila za preverjanje uhajanja plina.

 Za nadzor uhajanja plina ne uporabljajte vžigalice ali vžigalnika.

- Napravo potisnite ob kuhinjsko steno.
- **Namestitev nog pečice**
Vibracije med uporabo lahko prestavijo posode. To nevarno situacijo lahko preprečite, če je naprava v ravnovesju.
Za lastno varnost se prepričajte, da je naprava postavljena ravno, tako da nastavite štiri noge na dnu naprave in jih obrnete v levo ali desno in poravnate z delovno površino.

Zadnji preizkus

1. Napravo ponovno priključite na električno omrežje.
2. Preverite električne funkcije.
3. Odprite dovod plina.
4. Preverite tesno prileganje in tesnjenje plinskega sistema.
5. Vžgite gorilnike in preverite izgled plamenov.

 Plamen mora biti modre barve in običajne oblike. Če je plamen rumenkaste barve, preverite, če je pokrov gorilnika pravilno nameščen ali pa očistite gorilnik.

Sprememba plina

 **NEVARNOST:**
Pred deli na plinski napeljavi izključite dovajanje plina.
Nevarnost eksplozije!

Če želite spremeniti vrsto plina, ki ga uporablja vaša naprava, zamenjajte vse šobe in prilagodite plamen vseh ventilov.

Zamenjava šob gorilnikov

1. Odstranite pokrov gorilnika in gorilnik.
2. Odvijte šobe, tako da ji obrnete v nasprotni smeri urnega kazalca.
3. Vstavite nove šobe.

4. Preverite tesno prileganje in tesnjenje vseh priključkov.

i Za položaj novih šob glejte embalažo ali tabelo šobe, *Tabela vbrizga, stran 13* kjer je naveden.

i ((Funkcije se razlikujejo glede na model naprave.))

Na nekaterih gorilnikih s kuhalnimi ploščami je šoba pokrita s kovinskim pokrovom. Če želite zamenjati šobo, odstranite kovinski pokrov.

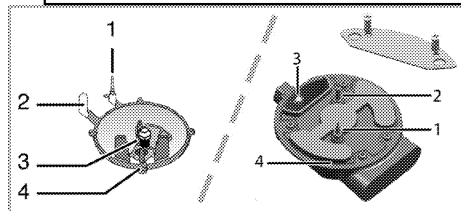

- 1 Zaščita v primeru nepravilnega delovanja plamena (odvisno od modela)
 2 Vtič za iskre
 3 Šoba
 4 Gorilnik

i Če ni nenavadnega stanja, ne poskušajte odstraniti pip plinskih gorilnikov. Če je treba zamenjati pipe pokličite pooblaščen servisni center.

Nastavitev manjšega dovoda plina za šobe plošče

- Vžgite gorilnik, ki ga želite nastaviti in zavrtite gumb na zmanjšan položaj.
- Odstranite gumb z dovoda plina.
- Z ustreznim velikim izvijačem nastavite vijak za nastavev hitrosti pretoka.

Za tekoči naftni plin (butan-propan) obrnite vijake v smeri urnega kazalca. Pri naravnem plinu vijak enkrat obrnite **v nasprotni smeri urnega kazalca**.

» Normalna dolžina ravnega plamena v zmanjšanem položaju je 6-7 mm.

- Če je plamen večji od želenega položaja zavrtite vijak v smeri urnega kazalca. Če je manjši, ga zavrtite v nasprotni smeri urnega kazalca.
- Na koncu izberite položaj velikega plamena in zmanjšanega plamena ter preverite ali je plamen vklopljen ali izklopljen.

Položaj regulirnega vijaka se razlikuje glede na vrsto ventila za plin v vaši napravi.

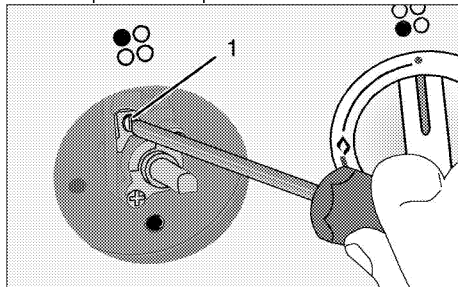

1 Vijak za nastavev pretoka

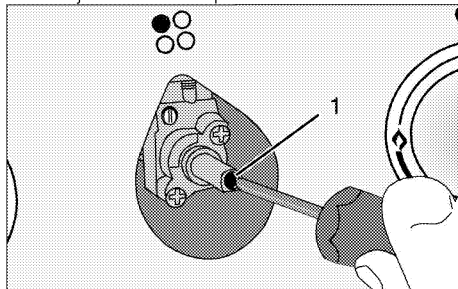

1 Vijak za nastavev pretoka

i Če ste spremenili vrsto dovajanega plina, morate spremeniti tudi tipsko tablico, na kateri je prikazana vrsta plina, ki jo enota uporablja.

4 Priprave

Nasveti za varčevanje z električno energijo

Naslednje informacije vam bodo pomagali uporabljati napravo na varčen in okolju prijazen način:

- V pečici uporabljajte temne ali emajlirane posode, saj bo prehod toplote boljši.
- Med kuhanjem opravite predhodno segrevanje, če je to priporočeno v navodilih za uporabo ali receptu kuhanja.
- Med kuhanjem se izognite pogostemu odpiranju vrat pečice.
- Ko je mogoče, v pečici skušajte peči več kot eno jed. Na mrežni žar lahko postavite dve posodi za kuhanje.
- Več jedi pečite eno za drugo. Pečica bo že segreta.
- Energijo prav tako prihranite, če izklopite pečico nekaj minut pred koncem pečenja. Ne odprite vrat pečice.
- Zamrznjena živila odtajajte pred pečenjem.
- Za kuhanje uporabite lonce/ponve s pokrovi. Če ne uporabljate pokrova lahko porabite tudi do 4 krat več energije.
- Izberite grelnik, ki najbolj ustreza velikosti dna posode, ki jo boste uporabljali. Vedno izberite pravilno velikost posode za jedi. Večje posode potrebujejo več energije.
- Ko kuhate na električni plošči, uporabljajte lonce s ploskim dnom. Posode z debelejším dnom bolje prevajajo toploto. Prihranite lahko do 1/3 energije.
- Posode in lonci morajo ustrezati grelnim ploščam. Dno posode ali lonca ne sme biti manjše od grelne plošče.
- Grelne plošče in dna loncev naj bodo vedno čista. Umazanija bo zmanjšala prevajanje toplote med grelno ploščo in dnom lonca.
- Med daljšim kuhanjem izklopite grelno ploščo 5 do 10 minut pred koncem kuhanja. Ob uporabi preostale toplote lahko prihranite do 20% energije.

Prva uporaba

Prvo čiščenje izdelka



Določena čistila ali čistilna sredstva lahko poškodujejo površino. Za čiščenje ne uporabljajte agresivnih čistil, čistilnih praškov/krem ali ostrih predmetov.

1. Odstranite ves embalažni material.
2. Z vlažno krpo ali gobo ter s suho krpo obrišite vse površine izdelka.

Prvo segrevanje

Napravo segrevajte približno 30 minut, nato pa jo izklopite. Tako boste izgoreli in odstranili vsakršne ostanke izdelave ali plasti.



OPOZORILO

Vroče površine povzročijo opekline!

Izdelek se med uporabo morda segreje. Vročih gorilnikov, notranjosti pečice, grelnikov itd. se ne dotikajte. Otroci naj se ne približujejo napravi.

Ko v vročo pečico vstavljate ali iz nje odstranjujete jedi, vedno uporabljajte rokavice odporne na toploto.

Električna pečica

1. Odstranite vse pekače in mrežni žar iz pečice.
2. Zaprite vrata pečice.
3. Izberite statičen položaj.
4. Izberite največjo moč žara. Glejte *Uporaba električne pečice*, stran 23.
5. Pečica naj deluje približno 30 minut.
6. Izklopite pečico. Glejte *Uporaba električne pečice*, stran 23

Žar

1. Odstranite vse pekače in mrežni žar iz pečice.
2. Zaprite vrata pečice.
3. Izberite največjo moč žara. Glejte *Uporaba žara*, stran 25.
4. Pečica naj deluje približno 15 minut.
5. Izklopite žar. Glejte *Uporaba žara*, stran 25

Grelna plošča

1. Ostanke izdelave ali zaščitne plasti je treba pred prvo uporabo odstraniti. Grelna plošča naj brez posode deluje pri srednji temperaturi 8 minut. Med tem postopkom na grelno ploščo ne postavljajte loncev ali posode.



Med prvim delovanjem lahko oddajanje vonja in dima traja nekaj ur. To je povsem običajno. Prostor naj bo dobro prezračen, da odstranite dim in vonj. Izognite se neposrednemu vdihovanju dima in vonja, ki ga oddaja naprava.

5 Uporaba plošče

Splošne informacije o kuhanju



Nikoli ne napolnite več kot eno tretjino ponve z oljem. Ko segrevajte olje, nikoli ne puščajte plošče nenadzorovane. Pregreto olje lahko povzroči požar. **Če obstaja nevarnost požara, ga nikoli ne poskušajte pogasiti z vodo!** Če se olje vname, ga pokrijte z požarno odejo ali vlažno krpo. Izključite ploščo, če je varno, in pokličite gasilce.

- Pred cvrenjem živila vedno dobro osušite in jih nežno položite v vroče olje. Pred cvrenjem živila popolnoma odstavite.
- Posode, ki jo uporabljate pri segrevanju olja, ne pokrijte.
- Lonce in ponve namestite, tako da ročaji ne segajo preko plošče, da se ne segrejejo. Nestabilnih posod, ki se lahko prekucejo ne postavljajte na ploščo.
- Praznih posod in loncev ne postavljajte na vklopljena kuhalna mesta. Lahko se poškodujejo.
- Če kuhalna mesta delujejo, brez da bi na njih bile posode ali ponve, se naprava lahko poškoduje. Po končanem kuhanju izklopite kuhalna mesta.
- Površina naprave je lahko vroča, zato na njo ne postavljajte plastičnih ali aluminijastih posod. V takšnih posodah prav tako ne hranite živil.
- Uporabljajte samo lonce ali posode s ploskim dnom.
- V lonce in ponve dajte primerno količino živil. Tako živila ne bodo prekipela in preprečili boste nepotrebno čiščenje. Pokrovov loncev in ponev ne postavljajte na kuhalna mesta. Lonce namestite na sredino kuhalnih mest. Če želite lonec prestaviti na drugo kuhalno mesto, ga dvignite in položite na kuhalno mesto, namesto da ga potegnete.

Kuhanje s plinom

- Velikost posode in plamena se morata ujemati. Velikost plamena ustrezno zmanjšajte, da ne bo segal čez rob posode, posodo pa namestite na sredino nosilcev za posodo.

Uporaba plošč

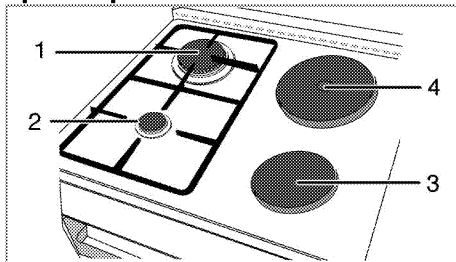

- 1 Hitri gorilnik 22-24 cm
- 2 Pomožni gorilnik 12-18 cm
- 3 Grelna plošča 14-16 cm
- 4 Grelna plošča 18-20 cm je seznam priporočenega premera loncev, ki se lahko uporabljajo pri podobnih gorilnikih.



OPOZORILO

Ne uporabljajte ponev izven zgoraj navedenih omejitev. Uporaba večjih ponev povzroči tveganje za zastrupitvijo z ogljikovim monoksidom, prekomerno segrevanje sosednjih površin in krmilnih gumbov. Uporaba manjših ponev povzroči tveganje za nastanek opeklin zaradi plamena.

Simbol za veliki plamen označuje največjo stopnjo kuhanja in simbol za majhen plamen označuje najnižjo stopnjo kuhanja. V izklopljenem položaju (zgoraj) ni dovoda plina do gorilnikov.

Vžig plinskih gorilnikov



Plinske gorilnike prižgete z gumbi za vžig.

1. Pritiskajte gumb gorilnika.
2. Zavrtite ga v nasprotno smer urnega kazalca proti simbolu za veliki plamen.
3. Pritisnite in spustite gumb za vžig. Postopek ponovite dokler spuščeni plin ne zagori.
4. Prilagodite želeno stopnjo kuhanja.

Izklopite plinske gorilnike

Obrnite gumb mesta za ohranjanje toplote v položaj za izklop (zgoraj).

Varnostni sistem za zaporo plina (v modelih s toplotno komponento)

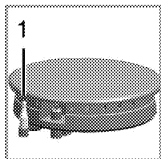

1. Varnostni ukrep za zaporo plina

Kot protikupek proti izlivom zaradi preliivanja tekočine pri gorilnikih, se vklopi varnostni mehanizem in zapre dovod plina.

- Potisnite gumb noter in ga zavrtite v nasprotno smer urnega kazalca, da zagori.
- Ko plin zagori, pritiskajte na gumb še 3-5 sekund, da vklopite varnostni sistem.
- Če plin ne zagori, ko ste pritisnili in spustili gumb, postopek ponovite in pritiskajte gumb 15 sekund.



NEVARNOST:
Če se gorilnik ne vžge v 15 sekundah, izpusite gumb.
Počakajte vsaj 1 minuto preden poskusite znova. Nevarnost uhajanja plina in eksplozije!

Uporaba grelnih plošč

Gumbe na plošči lahko zavrtite v obe smeri ter z njimi postopoma nadzirate temperaturo.



Če ima plošča grelne plošče s funkcijo ojačevalnika, bo ustrezna grelna plošča označena z rdečo piko.

Zaščita pred pregretjem

Grelne plošče z močjo nad 1000 W imajo zaščito pred pregretjem. Zaščita pred pregretjem zmanjša moč grelne plošče v naslednjih primerih:

- na grelni plošči ni posode ali lonca,
- na grelni plošči je prazna posoda ali lonec,
- posoda ali lonec nima ravnega dna.

Vklop grelnih plošč

Grelne plošče upravljate z gumbi za grelne plošče. Gumb za grelne plošče premaknite na ustrezno stopnjo, da dosežete želeno stopnjo kuhanja.

Položaj	1	2 — 3	4 — 6
	segrevanje	dušenje, počasno vretje	kuhanje, pečenje, vretje

Izklop grelnih plošč

Gumb grelne plošče zavrtite na položaj za izklop (zgoraj).

6 Uporaba pečice

Splošne informacije o peki, pečenju in pečenju na žaru



OPOZORILO

Vroče površine povzročijo opekline! Izdelek se med uporabo morda segreje. Vročih gorilnikov, notranjosti pečice, grelnikov itd. se ne dotikajte. Otroci naj se ne približujejo napravi.

Ko v vročo pečico vstavljate ali iz nje odstranjujete jedi, vedno uporabljajte rokavice odporne na toploto.



NEVARNOST:

Med odpiranjem vratc pečice bodite previdni, saj lahko uide para.

Para lahko opeče vaše roke, obraz in/ali oči.

Nasveti za pečenje

- Uporabite pekače z ustreznim premazom proti sprijemanju ali posode iz aluminija oz. silikonske modele, ki so odporni na toploto.
- Površino police izkoristite čim bolje.
- Postavite pekač na sredino police.
- Izberite pravi položaj police, preden vklopite pečico ali žar. Položaja police ne spreminjajte, ko je pečica vroča.
- Vrata pečice naj bodo zaprta.

Nasveti za pečenje pečenk

- Za boljši okus lahko celotnega piščanca, purana ali velike kose mesa pred pečenjem začinite na primer z limoninim sokom in črnim poprom.
- Meso s kostmi pecite približno 15 do 30 minut dlje, kot meso enake velikosti, vendar brez kosti.
- Vsak centimeter debeline mesa potrebuje 4 do 5 minut pečenja.
- Meso naj po pečenju v pečici počiva približno 10 minut. Sok se bo tako bolje porazdelil po celotni pečenki in med rezanjem mesa ne bo iztekel.
- Ribje meso v posodi odporni na toploto položite na srednjo ali spodnjo polico.

Nasveti za pečenje na žaru

Meso, ribe ali perutnina med pečenjem hitro porjavi, dobi lepo skorjo in se ne izsuši. Zrezki, nabodala, klobase, kakor tudi zelenjava z veliko vsebnostjo vode, kot so paradižniki in čebula, so posebej primerni za pečenje na žaru.

- Živila, ki jih želite peči na žaru, porazdelite na mrežni žar ali v pekaču z mrežnim žarom, tako da ne bodo presegle površine grelnika.

- Potisnite mrežni žar ali pekač z mrežnim žarom na zeleno višino v pečic. Če pečete na mrežnem žaru, potisnite pekač na spodnjo polico, da se bodo tam zbirale maščobe. Čiščenje posode bo lažje, če boste v pekač nalili nekaj vode.



Živila, ki niso primerna za pečenje, lahko povzročijo požar. Za pečenje uporabljajte samo živila, ki so primerna za pečenje na visokih temperaturah. Hrane ne potiskajte v zadnji del žara. To je najbolj vroči del žara in mastna hrana bi se lahko venla.

Uporaba električne pečice

Izbira temperature in načina delovanja

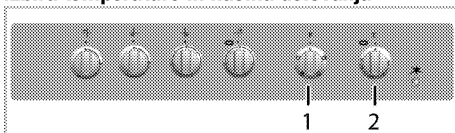

1 Vrtljivi gumb za funkcije

2 Vrtljivi gumb za termostat

1. Gumb za funkcije nastavite v zelen način delovanja.
2. Gumb za temperaturo nastavite na zeleno temperaturo.

» Pečica se segreje na nastavljeno temperaturo in jo vzdržuje. Med segrevanjem sveti lučka temperature.

Izklop električne pečice

Zavrtite gumb za funkcije in gumb za temperaturo na položaj za izklop (zgoraj).

Položaji polic (za modele z mrežnim žarom)

Pomembna je pravilna namestitve mrežnega žara na mrežno polico. Mrežni žar vstavite med mrežne police kot je prikazano na sliki.

Mrežni žar naj ne bo nameščen proti zadnji steni pečice. Potisnite mrežni žar na sprednji del police in ga namestite s pomočjo vratc, da boste dosegli dobro učinkovitost žara.

(Funkcije se razlikujejo glede na model naprave.)

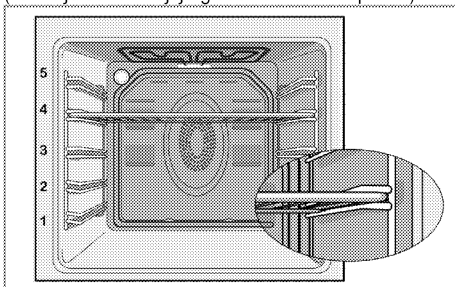

Načini delovanja

Tukaj prikazano zaporedje načinov delovanja se morda razlikuje od prikaza na vaši napravi.

Zgornje in spodnje segrevanje



Zgornje in spodnje segrevanje delujeta. Živila se enakomerno segrevajo tako zgoraj kot spodaj. Takšno delovanje je na primer primerno za torte, pecivo ali torte in enolončnice v posodah za pečenje. Pecite le z enim pekačem.

Bottom heating (spodnje segrevanje)



Deluje samo spodnje segrevanje. Primerno je za pice in enakomerno popečene jedi s spodnje strani. To funkcijo uporabite tudi za enostavno parno čiščenje.



Grill (Žar)



Vklopljen je majhen žar na stropu pečice. Primerno za pečenje na žaru.

- Za pečenje vstavite majhne ali srednje velike porcije v na ustrezne police pod grelnik žara.
- Živila na polovici časa kuhanja obrnite.

Full grill (močan žar)



Vklopljen je velik žar na stropu pečice. Primeren je za pečenje velike količine mesa.

- Za pečenje vstavite velike ali srednje velike porcije na ustrezne police pod grelnik žara.
- Živila na polovici časa kuhanja obrnite.

Tabela časov kuhanja



Navedeni časi v tej tabeli so le vodilo. Časi se lahko razlikujejo glede na temperaturo živil, debelino, vrsto in želje pri pečenju.

Pečenje in praženje



1. polica pečice je **spodnja** polica.

Posoda	Število pladnjev		Položaj police	Temperatura (°C)	Čas kuhanja (pribl. v min.)
**Torte v pekaču	En pladenj	<input type="checkbox"/>	3	175	30 ... 45
**Torte v posodi	En pladenj	<input type="checkbox"/>	3	175	30 ... 50
**Torte v papirju za peko	En pladenj	<input type="checkbox"/>	3	160 ... 170	20 ... 30
**Biskvit	En pladenj	<input type="checkbox"/>	3	180 ... 200	10 ... 20
**Keksi	En pladenj	<input type="checkbox"/>	3	160 ... 170	20 ... 30
**Listnato pecivo	En pladenj	<input type="checkbox"/>	3	200	20 ... 30
**Polnjeno pecivo	En pladenj	<input type="checkbox"/>	3	190	25 ... 35
**Kvas	En pladenj	<input type="checkbox"/>	3	190	20 ... 40
**Lazanja	En pladenj	<input type="checkbox"/>	2	180	25 ... 45
**Pica	En pladenj	<input type="checkbox"/>	2	200	15 ... 25
Goveji zrezek (celi) / pečenka	En pladenj	<input type="checkbox"/>	2	25 min. 220, nato 180 ... 190	80 ... 120
Ovčje stegno (rulada)	En pladenj	<input type="checkbox"/>	2	25 min. 220, nato 180 ... 190	70 ... 100
Pečen piščanec	En pladenj	<input type="checkbox"/>	2	15 min. 220, nato 190	55 ... 75
Puranje meso (narezano)	En pladenj	<input type="checkbox"/>	2	25 min. 220, nato 190	70 ... 120
Ribe	En pladenj	<input type="checkbox"/>	3	200	20 ... 30

(**)Pri postopkih pečenja, ki zahtevajo predsegrevanje, predhodno segrejte pečico dokler ne doseže nastavljenе temperature.

Nasveti za pečenje torte

- Če je torta preveč suha, povišajte temperaturo za kakšnih 10 °C in skrajšajte čas pečenja.

- Če je torta vlažna, uporabite manj tekočine ali zmanjšajte temperaturo za 10 °C.
- Če je torta na vrhu preveč temna, jo postavite na nižjo polico, zmanjšajte temperaturo in podaljšajte čas pečenja.
- Če je znotraj dobro pečena, ampak je na zunanji strani lepljiva, uporabite manj tekočine,

zmanjšajte temperaturo in podaljšajte čas pečenja.

Nasveti za pečenje peciva

- Če je pecivo preveč suha, povišajte temperaturo za kakšnih 10 °C in skrajšajte čas pečenja. Plasti testa namočite v omako iz mleka, olja, jajc in jogurta.
- Če se pecivo peče preveč dolgo, bodite pozorni, da debelina pripravljenega peciva ne preseže globine pekača.
- Če zgornja stran peciva porjavi spodnja stran pa ni pečena, se prepričajte, da ni vsa omaka na dnu peciva. Poskušajte omako enakomerno porazdeliti med plasti testa in na vrh peciva, da bo zapečenost enakomerna.



Pecivo specite v načinu in pri temperaturi navedeni v tabeli pečenja. Če spodnji del peciva še vedno ni dovolj zapečen, ga naslednjič postavite eno polico nižje.

Nasveti za kuhanje zelenjave

- Če zelenjavni jedi zmanjka soka in postane presuha, jo skuhajte v ponvi s pokrovom namesto v pekaču. Pokrite posode bodo obdržale jedi sočne.

Tabela časov kuhanja z žarom

Pečenje z električnim žarom

Živila	Dodatek za uporabo	Položaj police	Priporočena temperatura (°C)**	Čas kuhanja na žaru (pribl.)
Ribe	Mrežni žar	4..5	250	20...25 min. #
Kosi piščanca	Mrežni žar	4..5	250	25...35 min.
Jagnjetina	Mrežni žar	4..5	250	20...25 min.
Goveja pečenka	Mrežni žar	4..5	250	25...30 min. #
Telečji kottlet	Mrežni žar	4..5	250	25...30 min. #
Popečen kruh *	Mrežni žar	4	250	1...3 min.
# glede na debelino				
*Predhodno segrevajte 5 minut				
**Če temperature vašega izdelka ni mogoče nastaviti, bo žar deloval na priporočeni temperaturi.				

Obroki v tej kuhalni mizi so pripravljani v skladu z EN 60350-1, da lahko nadzorni inštituti lažje preizkusijo izdelek

Živila	Dodatek za uporabo	Položaj police	Temperatura (°C)	Čas kuhanja (pribl. v min.)
Popečen kruh	Mrežni žar	4	250	1...3 min.
Mesne kroglice (govedina) - 12 kosov	Mrežni žar	4	250	25...35 min.
Hrano obrnite po 2/3 časa pečenja.				
Priporočamo pribl. 5 minutno predsegrevanje za vsa živila za pečenje na žaru.				

- Če se zelenjavna jed ne skuha, zelenjavo skuhajte vnaprej ali jo pripravite kot konzervirana živila in jo postavite v pečico.

Uporaba žara



OPOZORILO

Med pečenjem zaprite vratca pečice. Vroče površine lahko povzročijo opekline!

Vklp žara

1. Gumb za funkcije zavrtite na želen simbol za žar.
 2. Nato nastavite želeno temperaturo žara.
 3. Po potrebi prej 5 minut segrevajte.
- » Zasveti lučka temperature.

Izklop žara

1. Gumb za funkcije zavrtite v položaj za izklop (zgoraj).





Živila, ki niso primerna za pečenje, lahko povzročijo požar. Za pečenje uporabljajte samo živila, ki so primerna za pečenje na visokih temperaturah. Hrane ne potiskajte v zadnji del žara. To je najbolj vroči del žara in mastna hrana bi se lahko venila.

7 Vzdrževanje in čiščenje



Splošne informacije

Ob rednem čiščenju naprave se bo servisna življenjska doba podaljšala in težave bodo manj pogoste.

	NEVARNOST: Napravo izključite iz električnega omrežja preden pričnete z vzdrževanjem in čiščenjem. Nevarnost električnega udara!
	NEVARNOST: Pred čiščenjem počakajte, da se naprava ohladi. Vroče površine lahko povzročijo opekline!

- Po vsaki uporabi napravo temeljito očistite. Tako boste ostanke kuhanja lažje odstranili ter preprečili, da bi se le-ti ob naslednji uporabi zažgali.
- Za čiščenje naprave ne potrebujete posebnih čistil. Napravo očistite s toplo vodo s čistilom, mehko krpo in gobo ter jo obrišite s suho krpo.
- Po čiščenju vedno obrišite vsakršne presežke tekočine in vsa razlivanja nemudoma osušite.
- Površin iz nerjavečega jekla in ročaja ne čistite s čistili, ki vsebujejo kisline ali klor. Te dele očistite z mehko krpo s tekočim čistilom (ne abrazivnim), bodite pozorni, da brišete v eno smer.
- (Ta funkcija je izbirna. Morda je vaš izdelek ne vključuje.)**

Steklenega pokrova ne čistite s trdimi kovinskimi strgali ali abrazivnimi čistili. Poškodujete lahko stekleno površino.

	Določena čistila ali čistilna sredstva lahko poškodujejo površino. Za čiščenje ne uporabljajte agresivnih čistil, čistilnih praškov/krem ali ostrih predmetov.
	Za čiščenje naprave ne uporabljajte parnih čistilnikov, saj lahko povzročijo električni udar.

Čiščenje plošče

Čiščenje gorilnika

- Nosilce posod odstranite s plošče.
- Odstranite vse dele gorilnika, ki se jih da odstraniti, in jih ročno očistite z gobico, malo detergenta ter vročo vodo.
- Dele gorilnika, ki se jih ne da odstraniti, očistite z mokro krpo.
- Vžigalno svečko in termo elemente (pri modelih z vžigom in termo elementi) očistite z rahlo vlažno krpo. Nato jih posušite s čisto krpo. Prepričajte se,

da so izstopne odprtine in vžigalna svečka popolnoma suhe.

V nasprotnem primeru ob vžigu ne bo isker.

- Pri nameščanju zgornjih žarov bodite pozorni, da nosilce posod namestite na sredino gorilnikov.

Namestitev delov gorilnika

Po čiščenju gorilnika namestite dele kot je prikazano spodaj.

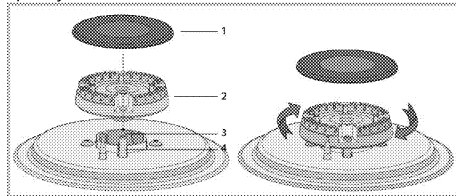

- Pokrov gorilnika
 - Krona gorilnika
 - Gorilnik
 - Vtič za isker (pri modelih z vžigom)
1. Namestite krono gorilnika tako, da vodi skozi odprtino (4) za vtič za isker (4). Krona gorilnika obrnite v desno in levo, da se prepričate, da se nahaja v komori gorilnika.
 2. Namestite pokrov gorilnika na krono gorilnika.

Električne plošče

- Izklopite grelne plošče in počakajte, da se ohladijo.
- Po potrebi očistite grelne plošče s čistilom (čistila/mehčalci so na voljo v specializiranih trgovinah).
- Po čiščenju jih za nekaj minut zagrejte, da osušite zgornji predel.
- Na zgornjo površino grelne plošče redno nanesite tanko plast strojnega olja za zaščito.

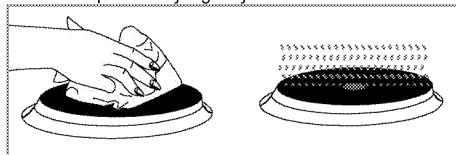

Čiščenje upravljalne plošče

Upravljalno ploščo in gumbe očistite z vlažno krpo in jih obrišite.

	Če je vaš izdelek opremljen z upravljalnimi gumbi/tipkami, jih za čiščenje nadzorne plošče ne odstranjujte. saj lahko poškodujete nadzorno ploščo!
---	--

Čiščenje pečice

Za čiščenje stranske stene (Funkcije se razlikujejo glede na model naprave.)

(Ta funkcija je izbirna. Morda je vaš izdelek ne vključuje.)

1. Sprednji del stranske police odstranite, tako da ga povlečete v nasprotno smer stranske stene.
2. Celotno stransko polico odstranite, tako da jo povlečete proti sebi.

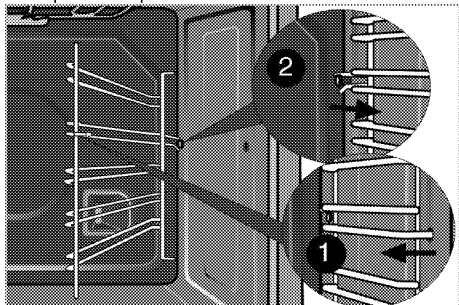

Katalitične stene

(Ta funkcija je izbirna. Morda je vaš izdelek ne vključuje.)

Notranji stranski steni (A) in/ali zadnja stena (B) vašega izdelka je lahko prevlečena s katalitičnim emajlom. Katalitične stene so svetle mat barve in imajo porozno površino. Katalitičnih sten pečice ne smete čistiti. Zahvaljujoč svoji preluknjani strukturi katalitične površine absorbirajo maščobo in ko se površina napolni z maščobo, začnejo sijati. V tem primeru je priporočljivo zamenjati dele.

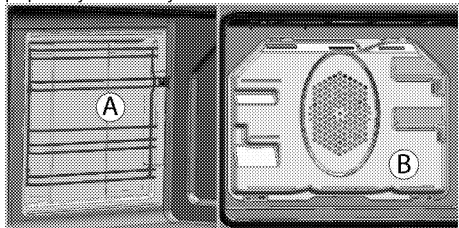

Enostavno parno čiščenje

Zagotavlja enostavno čiščenje, saj para, ki se ustvari v pečici, in vodne kapljice, ki se kondenzirajo v pečici, omehčajo umazanijo (ki je ne smemo pustiti preveč časa).

1. Iz pečice odstranite vse pripomočke.
2. V pekač za pečico nalijte 300 ml vode in ga postavite na 2. polico pečice.

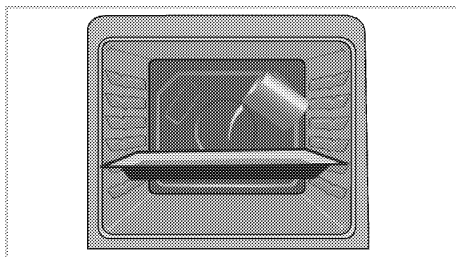

3. Nastavite pečico na enostaven način čiščenja s paro in teče pri 100 °C za 25 minut.
4. Odprite vrata in obrišite notranjo površino pečice z vlažno gobo ali krpo.
5. Trdovratno umazanijo očistite s toplo vodo s čistilom, mehko krpo ali gobo ter jo obrišite s suho krpo.



Med načinom lahkega parnega čiščenja, voda v predalčku za mehčanje rahlo oblikovanih ostankov/umazanije bo izparila in kondenzirala v votlini pečice in na notranjem steklu vrat pečice, zato lahko kaplje, ko so vrata pečice odprta. Kondenzacijo obrišite ob odprtih vratih pečice.

Čiščenje vrat pečice

Vratca pečice očistite s toplo vodo s čistilom, mehko krpo in gobo ter jih obrišite s suho krpo.



Za čiščenje vratc pečice ne uporabljajte močnih abrazivnih čistil ali ostrih kovinskih strgal, saj lahko opraskajo površino in uničijo steklo.

Odstranjevanje vratc pečice

1. Odprite sprednja vratca (1).
2. Odprite sponki na ohišju tečajev (2) na desni in levi strani sprednjih vratc, tako da ju potisnete navzdol, kot kaže slika.

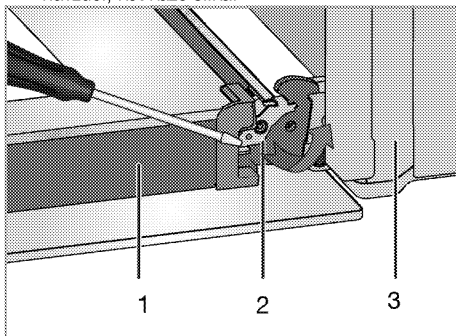

1 Vratca

- 2 Zaklepanje šarnirja(zaprta pozicija)
- 3 Pečica
- 4 Zaklepanje šarnirja(odprt položaj)

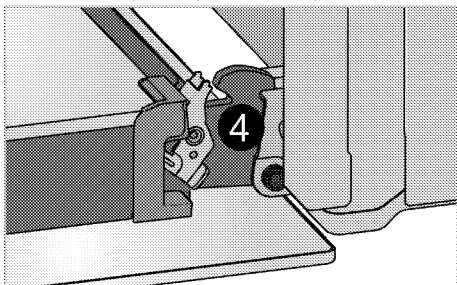

3. Nekoliko odprite sprednja vratca.

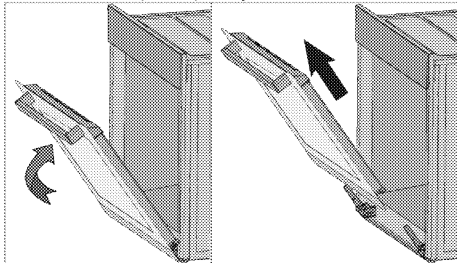

4. Vratca odstranite, tako da jih povlečete navzgor, da se sprostijo iz desnega in levega tečaja.



Za namestitve vrat v obratnem vrstnem redu ponovite postopek za odstranjevanje. Ne pozabite zapreti spojke na ohišju tečajev, ko boste vratca znova namestili.

Odstranjevanje notranjega stekla vratc (Ta funkcija je izbirna. Morda je vaš izdelek ne vključuje.)

Notranjo stekleno ploščo vratc lahko za namene čiščenja odstranite.

Odprite vratca pečice.

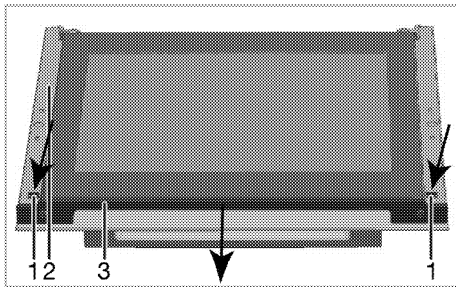
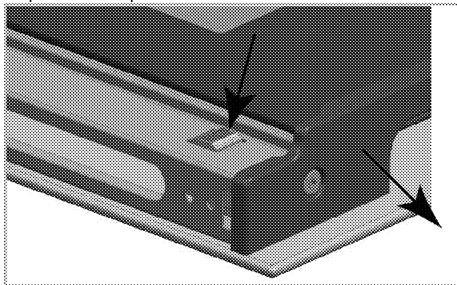

- 1 Zavihek
- 2 Okvir
- 3 Profil

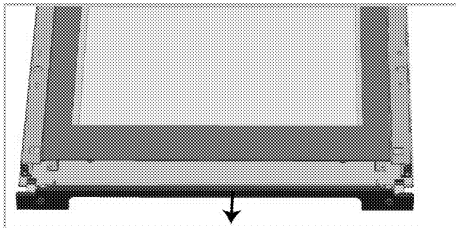

Kot je prikazano na zgornjih slikah, istočasno pritisnite zavihke (1) in povlecite profil (3) proti sebi, da odstranite profil, ki je pritrjen na zgornjo stran sprednjih vrat.

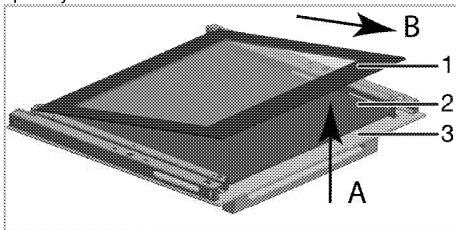

- 1 Najbolj notranja steklena plošča
 - 2 Notranja steklena plošča*
 - 3 Zunanja steklena plošča
- * (Morda je vaš izdelek ne vključuje.)

Kot prikazuje slika, dvignite najbolj notranjo stekleno ploščo (1) nekoliko v smeri A in jo potegnite ven v smeri B.

Če je vaš izdelek opremljen z notranjo stekleno ploščo: Povlecite povezovalne elemente steklenega držala v sredini, kot je prikazano na sliki, da jih sprostite od steklenih plošč.

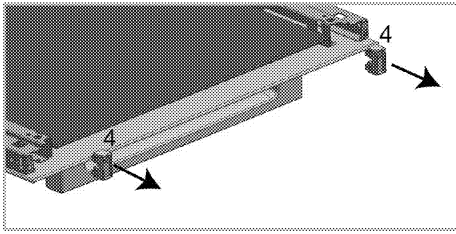

- 4 Povezovalni element steklenega držala*
* (Morda je vaš izdelek ne vključuje.)

Za odstranjanje notranje steklene plošče ponovite postopek (2). Pri prerazporejanju vratc najprej ponovno namestite notranjo stekleno ploščo (2).

Kot prikazuje slika, namestite stekleno ploščo v plastično režo.

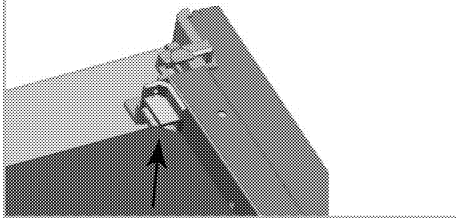
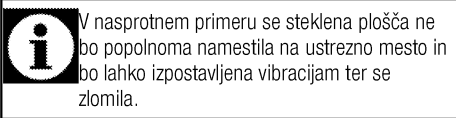

Ko nameščate najbolj notranjo stekleno ploščo (1), se prepričajte, da bo stran z napisom obrnjena proti notranji stekleni plošči.

Pomembno je, da namestite spodnji rob notranje steklene plošče v plastične reže.

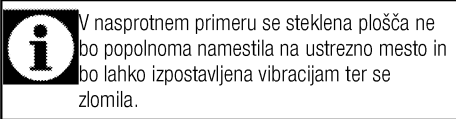

Ne pozabite namestiti povezovalnih delov steklenega držala v njihove reže.

Na koncu pritisnite zavihke profila, da jih ponovno namestite v reže.

Zamenjava luči v pečici



NEVARNOST:

Preden zamenjate lučko pečice, se prepričajte, da je naprava izklopljena in ohlajena, saj boste tako preprečili nevarnost električnega udara. Vročne površine lahko povzročijo opekline!

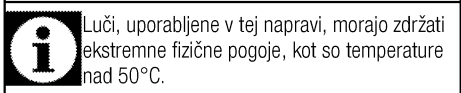
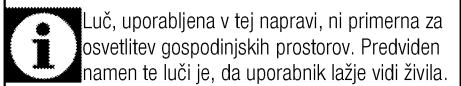
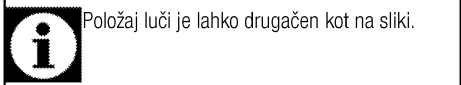
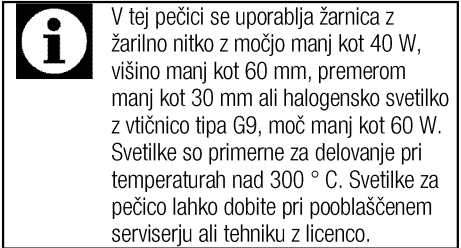

Če je pečica opremljena z okroglo lučjo:

1. Napravo izklopite iz električnega omrežja.
2. Stekljeni pokrov obrnite v nasprotni smeri urnega kazalca, če ga želite odstraniti.

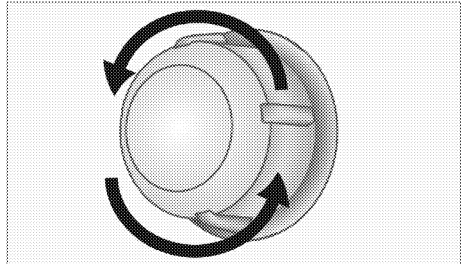

3. Če je luč vaše pečice tipa (A), ki je prikazan na spodnji sliki, jo odstranite tako, da jo zavrtite, kot prikazuje slika, nato pa jo zamenjajte. Če je tipa (B), jo povlecite in odstranite, kot prikazuje slika, ter jo nato zamenjajte.

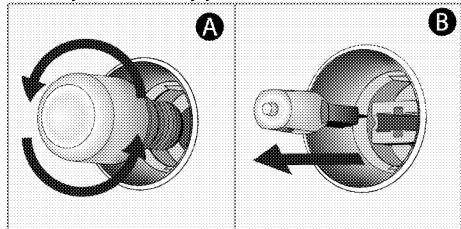

4. Namestite stekleni pokrov.

8 Odpravljanje težav

Pečica med delovanjem oddaja paro.

- Uhajanje dima ni nič nenavadnega. >>> *To ni napaka.*

Naprava med hlajenjem in segrevanjem oddaja kovinske zvoke.

- Ko se kovinski deli segrejejo, se lahko razširijo in slišen je zvok raztezanja. >>> *To ni napaka.*

Naprava ne deluje.

- Varovalka je okvarjena ali izklopljena. >>> *Preverite varovalke. Po potrebi jih zamenjajte ali znova nastavite.*
- Naprava ni priključena na (ozemljeno) vtičnico. >>> *Preverite vtič.*

Lučka pečice ne deluje.

- Lučka pečice je okvarjena. >>> *Zamenjajte lučko pečice.*
- Električna je izklopljena. >>> *Preverite delovanje elektrike. Preverite varovalke. Po potrebi jih zamenjajte ali znova nastavite.*

Pečica se ne segreva.

- Morda ni nastavljena na določeno funkcijo in/ali temperaturo pečenja. >>> *Nastavite pečico na določeno funkcijo in/ali temperaturo pečenja.*
- Električna je izklopljena. >>> *Preverite delovanje elektrike. Preverite varovalke. Po potrebi jih zamenjajte ali znova nastavite.*

Ni iskre za vžig.

- Ni toka. >>> *Preverite varovalke.*

Ni plina.

- Glavni ventil za plin je zaprt. >>> *Odprite ventil za plin.*
- Cev za plin je upognjena. >>> *Pravilno namestite cev za plin.*

Gorilniki ne gorijo pravilno ali sploh ne gorijo.

- Gorilniki so umazani. >>> *Očistite sestavne dele gorilnikov.*
- Gorilniki so mokri. >>> *Posušite sestavne dele gorilnikov.*
- Pokrov gorilnika ni varno nameščen. >>> *Pravilno namestite pokrov gorilnika.*
- Ventil za plin je zaprt. >>> *Odprite ventil za plin.*
- Plinska jeklenka je prazna (če uporabljate LPG-utekočinjeni naftni plin). >>> *Zamenjajte plinsko jeklenko.*



V kolikor težave ne morete odpraviti, kljub temu da ste upoštevali navodila v tem poglavju, se obrnite na pooblaščenega serviserja ali prodajalca, pri katerem ste kupili napravo. Okvarjene naprave nikoli ne poskušajte popraviti sami.

beko

Pećnica

Korisnički priručnik

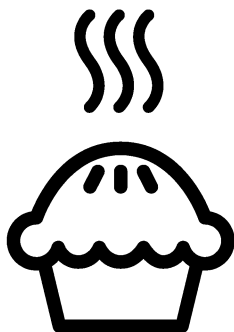

HR

Molimo prvo pročitajte ovaj korisnički priručnik!

Poštovani kupci,

hvala Vam što ste odabrali proizvod tvrtke Beko. Nadamo se da ćete postići najbolje rezultate s proizvodom koji je proizveden visokokvalitetnom i najmodernijom tehnologijom. Zato vas molimo da pažljivo pročitate cijeli korisnički priručnik i druge prateće dokumente prije uporabe proizvoda te da ih sačuvate za buduću uporabu. Ako proizvod dajete nekom drugom, priložite i korisnički priručnik. Poštujte sva upozorenja i informacije u korisničkom priručniku. Imajte na umu da ovaj korisnički priručnik vrijedi i za nekoliko drugih modela. Razlike između modela navedene su u priručniku.

Objašnjenje simbola

U ovom korisničkom priručniku koriste se sljedeći simboli:

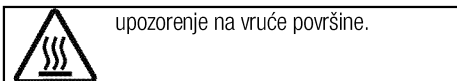
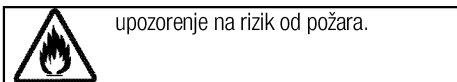
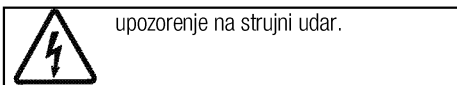
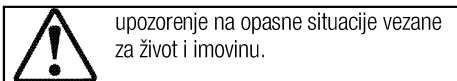
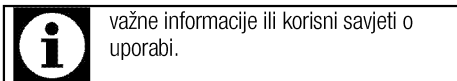

Arçelik A.Ş.
Karaağaç caddesi No:2-6
34445 Sütlüce/Istanbul/TURKEY
Made in TURKEY

1	Važne upute i upozorenja za sigurnost i okoliš	4
	Opća sigurnost	4
	Sigurnost kod rada s plinom	4
	Električna sigurnost.....	6
	Sigurnost proizvoda.....	6
	Predviđena uporaba.....	9
	Sigurnost za djecu	9
	Stara oprema.....	10
	Odlaganje materijala pakiranja.....	10
	Budući prijevoz.....	10
2	Opće informacije	11
	Pregled	11
	Sadržaj paketa.....	11
	Tehničke specifikacije	12
	Tablica dizni	13
3	Instalacija	14
	Prije instalacije	14
	Montaža i spajanje.....	15
	Promjena plina	19
4	Pripreme	20
	Savjeti za uštedu energije.....	20
	Prva uporaba.....	20
	Prvo čišćenje proizvoda.....	20
	Prvo zagrijavanje.....	20
5	Kako koristiti grijaću ploču	21
	Opće informacije o kuhanju.....	21
	Uporaba ploča za kuhanje.....	21
6	Kako raditi s pećnicom	23
	Opće informacije o pečenju, odmrzavanju i pečenju na roštilju.....	23
	Kako koristiti električnu pećnicu	23
	Načini rada	24
	Tablica vremena kuhanja.....	24
	Kako raditi s roštiljem	25
	Tablica vremena kuhanja za pečenje na grillu.....	25
7	Održavanje	26
	Opće informacije	26
	Čišćenje ploče za kuhanje.....	26
	Čišćenje kontrolne ploče.....	26
	Čišćenje pećnice	27
	Skidanje vrata pećnice.....	27
	Skidanje stakla unutrašnjih vrata	28
	Zamjena lampice pećnice	29
8	Otklanjanje kvarova	30

1 Važne upute i upozorenja za sigurnost i okoliš

Ovaj odjeljak sadrži sigurnosne upute koje će vam pomoći da se zaštitite od rizika od osobnih ozljeda ili oštećenja imovine. Nepoštivanjem ovih uputa poništavaju se sva jamstva.

Opća sigurnost

- Ovaj uređaj mogu koristiti djeca starija od 8 godina i osobe sa smanjenim tjelesnim, osjetilnim ili mentalnim mogućnostima ili nedostatkom iskustva i znanja ako imaju nečiji nadzor ili su upućene u sigurnu uporabu ovog proizvoda i razumiju opasnosti koje on nosi.

Djeca se ne smiju igrati uređajem. Djeca ne smiju bez nadzora čistiti i održavati uređaj.

- Uređaj ne smiju upotrebljavati osobe (uključujući djecu) sa smanjenim tjelesnim, osjetilnim ili mentalnim sposobnostima ili s nedostatkom iskustva i znanja, osim ako se ne nadziru ili im se daju upute.

Djeca koja se nadziru ne smiju se igrati uređajem.

- Ako se proizvod predaje nekome u svrhu osobne upotrebe ili kao rabljeni uređaj, trebaju se također predati korisnički priručnik, oznake proizvoda i drugi odgovarajući dokumenti i dijelovi.

- Nikad ne postavljajte uređaj na pod prekriven tepihom. U protivnome može doći do pregrijavanja električnih dijelova zbog nedostatka strujanja zraka ispod uređaja. To će prouzročiti poteškoće u radu s uređajem.
- Instalacije i popravke moraju uvijek obavljati ovlašteni serviseri. Proizvođač nije odgovoran za oštećenja nastala zbog postupaka koje vrše neovlaštene osobe, a to može dovesti i do poništavanja jamstva. Prije instalacije pažljivo pročitajte upute.
- Ne radite s proizvodom ako je pokvaren ili ima bilo kakva vidljiva oštećenja.
- Provjerite jesu li funkcijske tipke uređaja isključene nakon svake uporabe.

Sigurnost kod rada s plinom

- Sve radove na plinskoj opremi i sustavima smiju vršiti samo ovlaštene kvalificirane osobe.
- Prije instalacije, pazite da su uvjeti lokalne distribucije (vrsta i talk plina) i postavke na aparatu kompatibilni.
- Ovaj uređaj nije spojen na uređaj za izlaz produkata izgaranja. Bit će montiran i spojen u skladu s trenutnim zakonima o instalaciji. Posebna se pažnja treba dati

zahtjevima vezanim za ventilaciju; pogledajte *Prije instalacije, stranica 14*

- **OPREZ:** Uporaba plinskog kuhala dovodi do stvaranja topline, vlage i produkata sagorijevanja u sobi u kojoj je postavljeno. Pazite da se kuhinja dobro prozračuje, posebno kad se uređaj koristi: držite prirodne otvore za ventilaciju ili instalirajte mehanički uređaj za ventilaciju (mehanička napa). Dulja intenzivna uporaba uređaja može zahtijevati i dodatnu ventilaciju, na primjer povećanje razine mehaničke ventilacije ako je prisutna.
- Pravilan rad plinskih uređaja i sustava se mora stalno provjeravati. Regulator, crijevo i njegova spojnica se moraju redovito provjeravati i zamjenjivati u rokovima koje je predvidio proizvođač ili po potrebi.
- Redovito čistite plinske plamenike. Plamen treba biti plav i gorjeti ujednačeno.
- Ovaj proizvod treba se upotrebljavati u sobi s pravilno postavljenim i ispravnim senzorom ugljičnog monoksida. Pobrinite se da senzor ugljičnog monoksida ispravno radi i redovito ga održavajte. Senzor ugljičnog monoksida potrebno je montirati

na udaljenosti od najviše 2 metra od proizvoda.

- Kod plinskih uređaja je potrebno dobro izgaranje. U slučaju nepotpunog izgaranjem može nastati ugljični monoksid (CO). Ugljik monoksid je jako toksičan plin bez boje i mirisa koji ima smrtonosne posljedice čak i u vrlo malim dozama.
- Zatražite informacije o telefonskim brojevima za hitne slučajeve vezane za plin i sigurnosne mjere u slučaju mirisa plina od Vašeg dobavljača plina.

Što raditi kad osjetite miris plina

- Ne koristite otvoreni plamen i ne pušite. Ne radite s bilo kakvim električnim prekidačima (npr. prekidač lampe, zvono za vrata, itd.) Ne koristite fiksni ili mobilni telefon. Opasnost od eksplozije i trovanja!
- Otvorite vrata i prozore.
- Zatvorite sve ventile na plinskim uređajima i plinomjerima.
- Provjerite nepropusnost svih cijevi i spojeva. Ako još osjetite plin, izađite iz stana.
- Upozorite susjede.
- Zovite vatrogasce. Koristite telefon izvan kuće.
- Nemojte ponovno ulaziti u nekretninu dok vam ne bude rečeno da je to sigurno.

Električna sigurnost

- Uređaj se ne smije koristiti ako na njemu postoji kvar, osim ako ga nije popravio ovlašteni serviser. Postoji opasnost od strujnog udara!
- Proizvod spojite samo na uzemljenu utičnicu/vod sa naponom i zaštitom kako je navedeno u tablici "Tehničke specifikacije". Neka uzemljenje izvede kvalificirani električar dok koristite proizvod sa ili bez transformatora. Naša tvrtka neće biti odgovorna za bilo kakve poteškoće nastale zbog uporabe proizvoda bez uzemljenja u skladu s lokalnim zakonima.
- Proizvod nikad ne perite tako da ga pršćete ili zalijevate vodom! Postoji opasnost od strujnog udara!
- Proizvod mora biti isključen iz struje tijekom instalacije, održavanja, čišćenja i servisiranja.
- Ako je kabel napajanja uređaja oštećen, mora ga zamijeniti proizvođač, njegov serviser ili slično kvalificirana osoba da bi se izbjegla opasnost.
- Koristite samo kabel napajanja koji je naveden u "Tehničkim specifikacijama".
- Uređaj se mora instalirati tako da se u potpunosti može odvojiti od mreže napajanja. Razdvajanje

mora biti omogućeno mrežnim utikačem ili prekidačem ugrađenim u fiksnu električnu instalaciju u skladu s građevinskim propisima.

- Stražnja površina pećnice postaje vruća kad se koristi. Pazite da spoj s plinom/strujom ne dodiruje stražnju površinu; inače se spojevi mogu oštetiti.
- Nemojte priključiti kabel između vrata pećnice i okvira i nemojte ga provoditi preko vrućih površina. Inače će se izolacija kabela otopiti i uzrokovati požar zbog kratkog spoja.
- Sve radove na električnoj opremi i sustavima smiju obavljati samo ovlaštene i kvalificirane osobe.
- U slučaju bilo kakvog oštećenja, isključite uređaj i otpojite ga s napajanja. Da biste to uradili, isključite osigurač u kući.
- Provjerite je li nazivna struja osigurača kompatibilna s proizvodom.

Sigurnost proizvoda

- UPOZORENJE: Uređaj i njegovi dostupni dijelovi postanu vrući tijekom uporabe. Trebate izbjegavati dodirivanje grijaćih elemenata. Djeca mlađa od 8 godina se trebaju držati podalje, osim ako imaju stalni nadzor.
- Nikada ne koristite proizvod kad su vam smanjeni prosudba ili

koordinacija zbog uporabe alkohola i/ili droga/lijekova.

- Pazite kad koristite alkoholna pića u jelima. Alkohol isparava pri visokim temperaturama i može uzrokovati požar pri kontaktu s vrućim površinama.
- Pazite da blizu proizvoda ne budu zapaljivi materijali jer njegove stranice mogu postati vruće tijekom uporabe.
- Tijekom uporabe uređaj postaje vruć. Trebate izbjegavati dodirivanje grijaćih elemenata u pećnici.
- Držite otvore za ventilaciju bez zapreka.
- Ne grijte zatvorene konzerve i staklenke u pećnici. Tlak koji se stvori u konzervi/staklenci može prouzročiti njeno pucanje.
- Ne stavljajte lim za pečenje, posude ili aluminijsku foliju izravno na dno pećnice. Nakupljanje topline može oštetiti dno pećnice.
- Ne koristite jaka abrazivna sredstva za čišćenje ili oštre strugače metala za čišćenje stakla vrata pećnice jer mogu izgubiti površinu, što može rezultirati razbijanjem stakla.
- Nemojte koristiti parne čistače za čišćenje uređaja jer to može uzrokovati strujni udar.

- (Funkcije se razlikuju ovisno o modelu proizvoda.)
Pravilno stavljanje žičanog roštilja i lima za pečenje na žičane police
Važno je pravilno staviti žičanu policu i/ili lim za pečenje na policu. Provucite žičanu policu ili lim za pečenje između 2 police i pazite da je u ravnoteži prije nego stavite hranu na nju (molimo pogledajte sljedeću sliku).

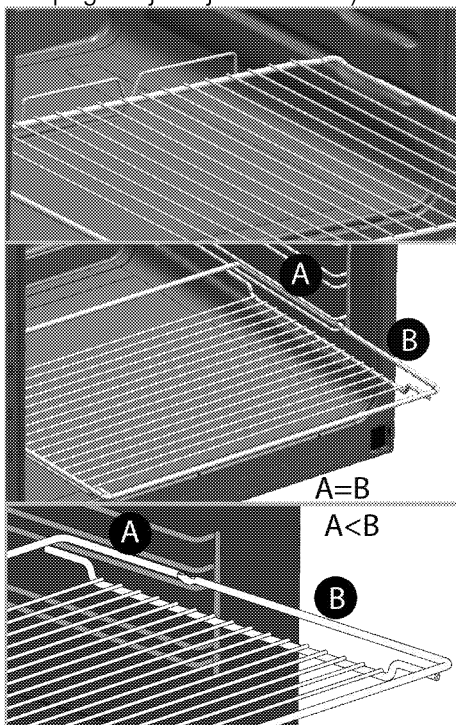

- Ne koristite uređaj ako je staklo prednjih vrata skinuto ili puknuto.
- Uvijek koristite rukavice otporne na toplinu kad stavljate posude u vruću pećnicu i vadite ga iz nje.
- Papir za pečenje stavite u posudu za pečenje ili na dodatak za

pećnicu (lim, rešetku i sl.) zajedno s hranom i zatim sve stavite u prethodno zagrijanu pećnicu.

Uklonite višak papira za pečenje koji prelazi preko rubova dodatka za pećnicu ili posude kako biste spriječili rizik od kontakta s grijaćim elementima pećnice.

Papir za pečenje nikada nemojte upotrebljavati pri radnoj temperaturi višoj od one koja je za njega naznačena. Papir za pečenje ne stavljajte izravno na dno pećnice.

- UPOZORENJE: Pazite da su kabel za napajanje uređaja ili prekidač isključeni prije zamjene žarulje da biste izbjegli opasnost od električnog udara.
- Ne zatvarajte gornji poklopac prije nego se grijaće ploče ili plamenici ohlade. Obrišite gornji poklopac prije otvaranja da biste izbjegli curenje vode u stražnje i unutarnje dijelove pećnice.
- Uređaj se ne smije postaviti iza dekorativnih vrata da se ne bi pregrijao.
- Uređaj se mora postaviti izravno na pod. Ne smije se stavljati na postolje ili povišenje.
- UPOZORENJE: Kuhanje s mašću ili uljem bez nadzora plamenika može biti opasno i prouzročiti požar. NIKAD ne gasite požar

vodom, ali isključite uređaj i pokrijte plamen, primjerice, poklopcem ili vatrootpornom dekom.

- OPREZ: Postupak kuhanja mora se nadzirati. Kratki postupak kuhanja mora se neprestano nadzirati.
- UPOZORENJE: Opasnost od požara: ne odlažite predmete na površine za kuhanje.
- Uređaj nije predviđen za to da se njime upravlja vanjskim programatorom ili posebnim sustavom za daljinsko upravljanje.
- UPOZORENJE: Koristite samo štitnike za ploču koje je izradio proizvođač kuhala ili koje je proizvođač kuhala u korisničkim uputama naveo kao prikladne ili štitnike za ploču ugrađene u kuhalo. Uporaba neprimjerenih štitnika može uzrokovati nezgode.

Za pouzdanost proizvoda protiv požara;

- provjerite pristaje li utikač u utičnicu kako ne bi izazivao iskrenje.
- Ne koristite oštećeni ili izrezani ili produžni kabel, osim originalnog kabela.
- Pazite da na utičnici u koju se uključuje uređaj nema tekućina ili vlage.

- Provjerite je li plinski spoj ispravno instaliran kako ne bi došlo do curenja plina.

Predviđena uporaba

- Ovaj proizvod je napravljen za uporabu u kućanstvu. Komercijalna uporaba nije dopuštena.
- **OPREZ:** Ovaj uređaj je samo u svrhu kuhanja. Ne smije se koristiti u druge svrhe, npr. Grijanje sobe.
- Uređaj se ne smije koristiti za grijanje tanjura pod roštiljem, vješanje ručnika i krpa itd. na ručke, za sušenje i grijanje.
- Proizvođač neće biti odgovoran za bilo kakvu štetu do koje je došlo zbog nepravilne uporabe ili rukovanja.
- Uređaj se može koristiti za odmrzavanje, pečenje i pečenje na grillu.

Sigurnost za djecu

- **UPOZORENJE:** Dostupni dijelovi mogu postati vrući tijekom uporabe. Malu djecu treba držati podalje.
- Materijali pakiranja će biti opasni za djecu. Držite materijale pakiranja podalje od djece. Molimo odložite sve dijelove pakiranja prema standardima o zaštiti okoliša.
- Električni i/ili plinski aparati su opasni za djecu. Držite djecu

podalje od uređaja dok radi i ne dopuštajte im da se igraju s uređajem.

- Nemojte držati bilo kakve predmete do kojih djeca mogu doći iznad uređaja.
- Kad su vrata otvorena, nemojte stavljati bilo kakve teške predmete na njih i ne dozvoljavajte djeci da sjede na njima. Pećnica se može prevrnuti ili se šarke vrata mogu oštetiti.

Stara oprema

Usklađenost s Direktivom o električnom i elektroničkom otpremom (WEEE) i zbrinjavanju otpada:



Ovaj proizvod usklađen je s EU Direktivom WEEE (2012/19/EU). Ovaj proizvod nosi klasifikacijsku oznaku za električni i elektronski otpad (WEEE). Ovaj je proizvod proizveden s visokokvalitetnim dijelovima i materijalima koji se mogu ponovno upotrijebiti i prikladni su za reciklažu. Ne odlažite otpadne uređaje s normalnim otpadom iz kućanstva i drugim otpadom na kraju servisnog vijeka. Odnosite ga u sabirni centar za recikliranje električne i elektroničke opreme. Obratite se lokalnim vlastima da biste saznali više informacija o sabirnim centrima.

Usklađenost s Direktivom o zabrani uporabe određenih opasnih tvari u električnoj i elektroničkoj opremi (RoHS):

Proizvod koji ste kupili usklađen je s EU Direktivom RoHS (2011/65/EU). Ne sadrži štetne i zabranjene materijale navedene u Direktivi.

Odlaganje materijala pakiranja

- Električni aparati su opasni za djecu. Držite materijale pakiranja na sigurnom mjestu izvan

domašaja djece. Materijali pakiranja proizvoda su proizvedeni od recikliranih materijala. Odložite ih pravilno i sortirajte u skladu s uputama o odlaganju recikliranog otpada. Ne odlažite ih s uobičajenim otpadom iz kućanstva.

Budući prijevoz

- Sačuvajte originalni karton proizvoda i prevozite proizvod u njemu. Slijedite upute na kartonu. Ako nemate originalni karton, spakirajte proizvod u najlon sa zračnim mjehurićima i čvrsto ga zalijepite trakom.
- Da biste spriječili da žičana polica i lim za pečenje unutar pećnice oštete vrata pećnice, stavite komad kartona na unutrašnju stranu vrata pećnice uz položaj pladnjeva. Zalijepite trakom vrata pećnice na bočne stjenke.
- Učvrstite poklopce i držače za lonce ljepljivom trakom.
- Ne koristite vrata i/li ručku da biste pomicali proizvod.

	Ne stavljajte bilo kakve predmete na proizvod i pomičite ih u uspravnom položaju.
	Provjerite opći izgled vašeg proizvoda i pogledajte ima li oštećenja do kojih je došlo tijekom transporta.

2 Opće informacije

Pregled

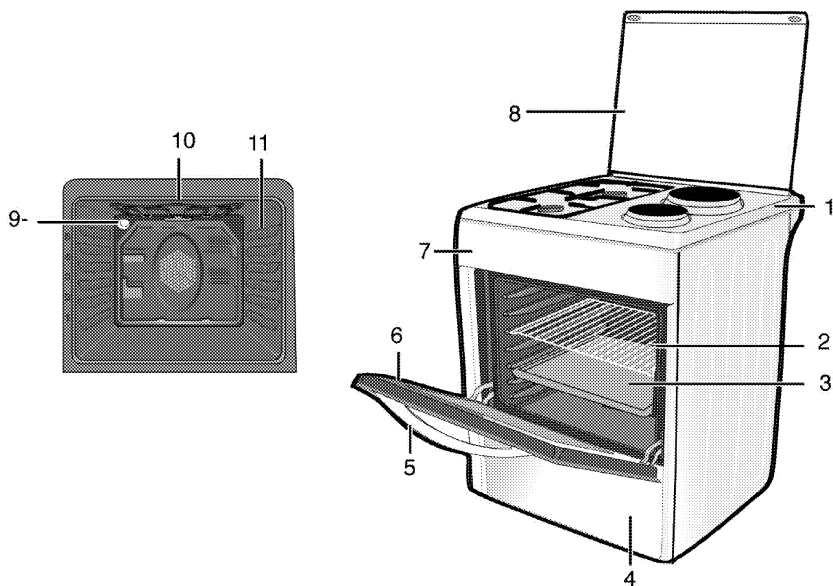

- 1 Ploča plamenika
- 2 Žičana polica
- 3 Lim za pečenje
- 4 Donji dio
- 5 Ručka
- 6 Prednja vrata

- 7 Kontrolna ploča
- 8 Gornji poklopac
- 9 Svjetlo
- 10 Element grijanja roštilja
- 11 Položaji police

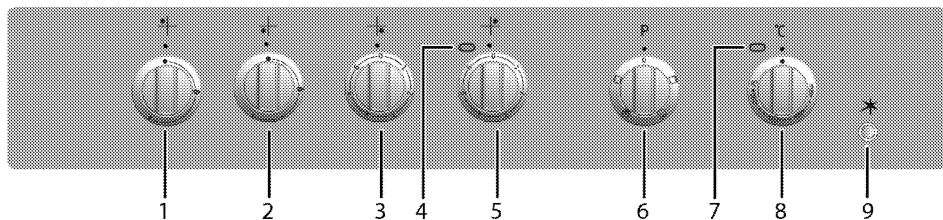

- 1 Brzi plamenik Stražnji lijevi
- 2 Pomoćni plamenik Prednji lijevi
- 3 Grijaća ploča Prednji desni
- 4 Lampica upozorenja
- 5 Grijaća ploča Stražnji desni
- 6 Tipka funkcija
- 7 Svjetlo termostata
- 8 Tipka termostata
- 9 Tipka za paljenje

Sadržaj paketa



Dodaci dostavljeni s uređajem mogu biti različiti, ovisno o modelu proizvoda. Svi dodaci opisani u korisničkom priručniku možda ne postoje za vaš proizvod.

- 1. **Korisnički priručnik**
- 2. **Standardni lim za pečenje**
Koristi se za peciva, smrznutu hranu i velike komade mesa za pečenje.

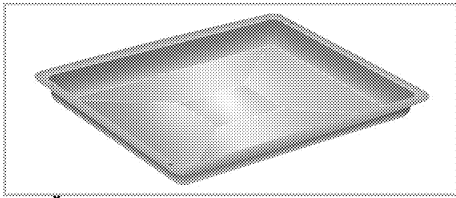

3. **Žičana rešetka**

Koristi se za pečenje i za stavljanje hrane koja će se peći ili kuhati u posudama za složenac na željenu policu.

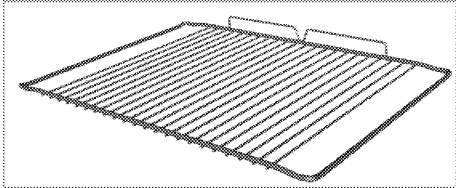
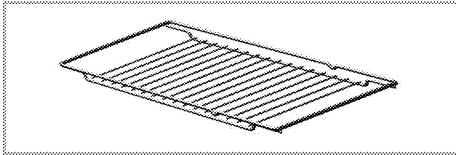

4. **Pravilno stavljanje žičane police i lima za pečenje na teleskopske police.** (Ova je značajka neobavezna. Možda ne postoji na vašem proizvodu.)

Teleskopske police vam omogućavaju da lako instalirate i uklonite limove za pečenje i žičanu policu.

Kod uporabe lima za pečenje i žičane police s teleskopskim policama, pazite da zatici na stražnjem dijelu teleskopske police stoje uz rubove žičane police i lima za pečenje.

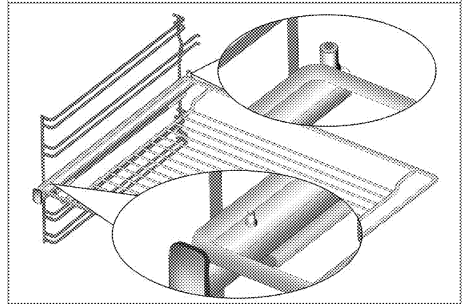
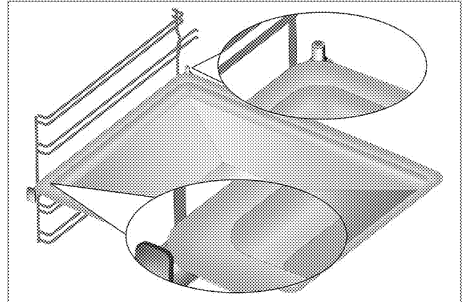

Tehničke specifikacije

OPĆI	
Vanjske dimenzije (visina/širina/dubina)	850 mm/500 mm/600 mm
Napon/frekvencija	220-240 V / 380-415 V 3 N ~ 50 Hz
Ukupna potrošnja energije	4.9 kW
Vrsta / presjek kabela	min.H05VV-FG 3 x 2,5 mm ²
Kategorija plinskog uređaja	Cat II 2H3B/P / Cat I 2H / Cat II 2H3+
Vrsta / tlak plina	NG G 20/20 mbar
Ukupna potrošnja plina	3.9 kW
Pretvaranje na vrstu/tlak plina ^S	LPG G 30/28-30 mbar
- opcionalno	NG G 20/10 mbar - NG G 20/13 mbar - Propan 31/37 mbar
GRIJAČA PLOČA	
Plamenici	
Stražnji lijevi	Brzi plamenik
Snaga	2.9 kW
Prednji lijevi	Pomoćni plamenik
Snaga	1 kW
Prednji desni	Grijača ploča
Dimenzija	145 mm

Snaga	1000 W
Stražnji desni	Grijača ploča
Dimenzija	180 mm
Snaga	2000 W
PEĆNICA/ROŠTILJ	
Glavna pećnica	Konvencionalna pećnica
Unutarnja lampica	15–25 W
Potrošnja energije za roštilj	1.6 kW

Osnove: Informacije o energetske oznaci električnih pećica se daju u skladu s normom EN 60350-1 / IEC 60350-1. Te se vrijednosti određuju pod standardnim opterećenjem s grijanjem donjim-gornjim grijačem uz pomoć ventilatora (ukoliko postoji).

Klasa energetske učinkovitosti se određuje u skladu sa sljedećom prioritetizacijom ovisno o tome da li odgovarajuće funkcije postoje na proizvodu ili ne. 1-Kuhanje s eko-ventilatorom, 2- Turbo sporo kuhanje, 3- Turbo kuhanje, 4-Grijanje od dolje/od gore uz pomoć ventilatora, 5-Grijanje od gore i od dolje.



Tehničke specifikacije mogu biti promijenjene bez prethodne obavijesti da bi se poboljšala kvaliteta proizvoda.



Slike u ovom priručniku su shematske i možda ne odgovaraju u potpunosti vašem proizvodu.



Vrijednosti navedene na oznakama proizvoda ili u njegovoj popratnoj dokumentaciji su dobivene u laboratorijskim uvjetima u skladu s odgovarajućim standardima. Ovisno o uvjetima rada i okoline proizvoda, te vrijednosti mogu biti različite.

Tablica dizni

Položaj zone plamenika Vrsta plina / tlak plina	2.9 kW Stražnji lijevi	1 kW Prednji lijevi
	G 20/10 mbar	155
G 20/13 mbar	145	84
G 20/20 mbar	115	72
G 30/28-30 mbar	87	50

Brizgaljke koje nisu isporučene uz vaš proizvod možete dobiti od ovlaštenog davatelja usluga.

3 Instalacija

Proizvod mora ugraditi kvalificirana osoba u skladu s važećim zakonima. Inače će jamstvo biti poništeno. Proizvođač neće biti odgovoran za oštećenja nastala zbog postupaka koje vrše neovlaštene osobe i to može poništiti jamstvo.



Priprema lokacije i instalacija struje i plina za proizvod su odgovornost kupca.



OPASNOST:

Za instalaciju, uređaj mora biti spojen u skladu sa svim lokalnim zakonima o plinu i/ili električnoj energiji.



OPASNOST:

Prije instalacije, vizualno provjerite ima li proizvod nekih oštećenja. Ako ima, nemojte ga instalirati. Oštećeni proizvodi su rizik za vašu sigurnost.

Prije instalacije

Da biste osigurali da se otvori za zrak održavaju ispod proizvoda, preporučujemo da se ovaj proizvod montira na čvrstu osnovu i da nožice ne tonu u bilo kakav sag ili mek pod.

Kuhinjski pod mora biti u stanju nositi težinu jedinice i dodatnu težinu posuda i hrane.

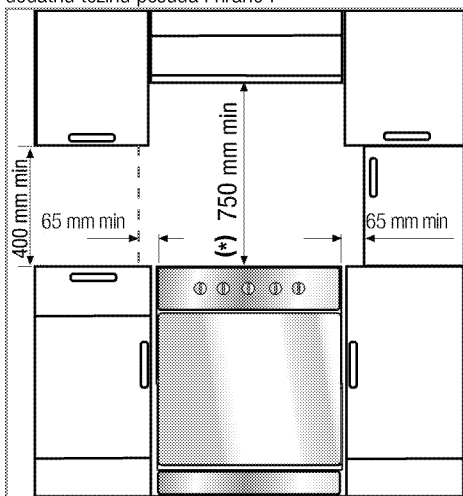

- Može se koristiti s ormarima na bilo kojoj strani ali osim za minimalnu udaljenost od 400 mm iznad razine grijaće ploče treba ostaviti bočni slobodni prostor od 65 mm između uređaja i bilo koje stjenke, dijela ili visokog ormara.

- Također se može koristiti u samostojećem položaju. Ostavite minimalnu udaljenost od 750 mm iznad površine grijaće ploče.
- (*) Ako se napa za štednjak treba montirati iznad štednjaka, pogledajte upute proizvođača nape vezano za visinu montaže (min. 650 mm).
- Jedinica odgovara uređajima klase 1, tj. može se držati sa stražnjom i **jednom** stranom prema zidovima kuhinje, namještaju kuhinje ili opremom bilo kakve vrste. Kuhinjski namještaj ili oprema na **drugo**j strani može biti samo iste veličine ili manja.
- Sav kuhinjski namještaj koji se nalazi pored jedinice mora biti otporan na toplinu (do 100 °C min.).

Sigurnosni lanac

Ako vaš proizvod ima 2 sigurnosna lanca;

Uređaj mora biti osiguran od prevrtanja pomoću dostavljena dva lanca na vašoj pećnici. Prikačite kukicu (1) na kuhinjski zid (6) koristeći odgovarajući klin i spojite sigurnosni lanac (3) na kukicu pomoću mehanizma za zaključavanje (2).

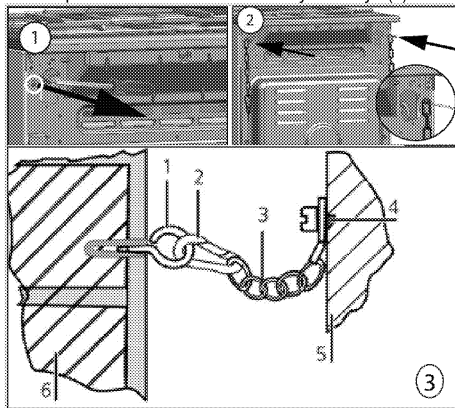

- stabilizacijska kuka
- mehanizam za zaključavanje
- sigurnosni lanac
- dobro pričvrstite lanac na stražnju stranu štednjaka
- stražnji dio štednjaka
- kuhinjski zid

Ako vaš proizvod ima 1 sigurnosni lanac;

Uređaj mora biti osiguran od prevrtanja upotrebom dostavljenog jednog sigurnosnog lanca na vašoj pećnici.

Slijedite korake prikazane na slici u nastavku kako biste pričvrstili sigurnosni lanac na proizvod.

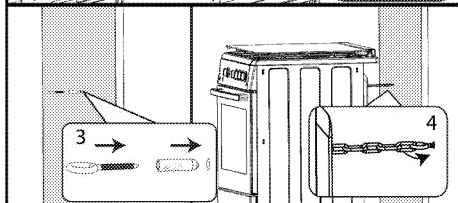
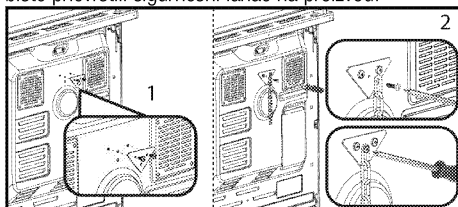

i Stabilizacijski lanac mora biti što kraći da bi se spriječio naginjanje pećnice prema naprijed i dijagonalno postavljen za sprječavanje bočnog naginjanja.

Stabilizacijski lanac štednjaka nije opremljen utorom za postavljanje držača.

Ventilacija prostorija

U svim je prostorijama potreban prozor koji se može otvoriti ili slično, a u nekim je prostorijama potrebna i stalna ventilacija. Zrak za izgaranje uzima se iz zraka prostorije, a ispušni plinovi emitiraju se izravno u prostoriju. Dobra ventilacija nužna je za siguran rad vašeg uređaja.

Prostorije s vratima koja se mogu otvoriti i/ili prozorima koji se otvaraju izravno u vanjski prostor

Na vratima i/ili prozorima koji se otvaraju izravno u vanjski prostor mora se nalaziti ventilacijski otvor dimenzija navedenih u tablici u nastavku i utvrđenih na temelju ukupne energije plina uređaja (ukupna potrošnja energije plina uređaja prikazana je u tablici s tehničkim specifikacijama u ovom korisničkom priručniku). Ako vrata i/ili prozori nemaju ventilacijski otvor koji odgovara ukupnoj potrošnji plina uređaja kako je navedeno u tablici u nastavku, u prostoriji se obavezno mora nalaziti i dodatni stalni ventilacijski otvor kako bi se zadovoljili osnovni zahtjevi u pogledu ventilacije za ukupnu potrošnju plina uređaja. Stalni ventilacijski otvor može uključivati otvore za postojeće perforirane opeke, dimenzije otvora nape itd.

Ukupna potrošnja plina (kW)	min. ventilacijski otvor (cm ²)
0 – 2	100
2 – 3	120
3 – 4	175

4 – 6	300
6 – 8	400
8 – 10	500
10 – 11,5	600
11,5 – 13	700
13 – 15,5	800
15,5 – 17	900
17 – 19	1000
19 – 24	1250

Prostorije bez vrata koja se mogu otvoriti i/ili prozora koji se otvaraju izravno u vanjski prostor

Ako prostorija u kojoj je uređaj montiran nema vrata i/ili prozor koji se otvara izravno u vanjski prostor, treba potražiti druge proizvode koji su opremljeni stalnim ventilacijskim otvorom koji nije podesiv i koji se ne može zatvoriti, a koji pritom odgovara osnovnim zahtjevima u pogledu ventilacijskog otvora za ukupnu potrošnju plina uređaja kako je navedeno u gornjoj tablici. Također se treba pridržavati odgovarajućih građevinskih propisa.

Ako prostorija ili unutarnji prostor sadrži više od jednog plinskog uređaja, dodatni ventilacijski prostor bit će još jedan od zahtjeva navedenih u gornjoj tablici. Veličina dodatnog ventilacijskog prostora bit će usklađena s pravilima koja se primjenjuju za druge plinske uređaje. Potreban je razmak od barem 10 mm na donjem rubu vrata koja se otvaraju u unutrašnji prostor prostorije u kojoj je montiran proizvod. Pobrinite se da predmeti poput tepiha i drugih podnih obloga ne ugrožavaju razmak kada su vrata zatvorena.

Štednjak se može nalaziti u kuhinji, kuhinji s blagovaonicom ili dnevnoj/spavaćoj sobi, ali ne u prostoriji u kojoj se nalaze kada ili tuš. Štednjak se ne smije montirati u dnevnoj/spavaćoj sobi manjoj od 20 m³.

Nemojte montirati ovaj uređaj u prostoriji ispod razine zemlje ako nije bar na jednoj strani otvorena prema razini zemlje.

Montaža i spajanje

Proizvod se smije montirati i spajati samo u skladu sa zakonom propisanim pravilima instalacije.

i Ne stavljajte uređaj pored hladnjaka ili ledenica. Toplina koju emitira proizvod će povećati potrošnju energije aparata za hlađenje.

- Jedinicu moraju nositi najmanje 2 osobe.
- Uređaj se mora postaviti direktno na pod. Ne smije se stavljati na osnovu ili povišenje.



Ne koristite vrata i/ili ručku da biste pomicali proizvod. Oštećuju se vrata, ručke ili šarke.

Elektroinstalacije

Spojite proizvod na uzemljenu utičnicu/vod zaštićene minijaturnim osiguračem odgovarajućeg kapaciteta kako je navedeno u tablici „Tehničke specifikacije“. Neka uzemljenje izvede kvalificirani električar dok upotrebljavate proizvod s transformatorom ili bez njega. Naša tvrtka neće biti odgovorna ni za kakvu štetu nastalu zbog uporabe proizvoda bez uzemljenja u skladu s lokalnim zakonima.



OPASNOST:

Proizvod smije spojiti na napajanje samo ovlaštena osoba. Razdoblje jamstva proizvoda počinje tek nakon pravilne instalacije. Proizvođač neće biti odgovoran za oštećenja nastala zbog postupaka koje vrše neovlaštene osobe.



OPASNOST:

Kabel napajanja ne smije biti stegnut, presavijen ili stisnut ili u dodiru s vrućim dijelovima uređaja. Oštećeni kabel napajanja mora zamijeniti kvalificirani električar. U suprotnom, postoji opasnost od električnog udara, kratkog spoja ili požara!

Podaci napajanja moraju odgovarati podacima navedenim na tipskoj pločici jedinice. Tipska pločica se vidi ili kad se otvore vrata ili donji poklopac ili se nalazi na stražnjoj strani stjenke ovisno o vrsti jedinice. Kabel napajanja na vašem proizvodu mora biti u skladu s tablicom "Tehničke specifikacije".



OPASNOST:

Prije početka bilo kakvog rada na električnim instalacijama, molimo ne otpajajte proizvod s napajanja. Postoji opasnost od strujnog udara!

Spajanje kabela napajanja



Prilikom izvršavanja ožičenja morate se pridržavati nacionalnih/lokalnih zakona o električnoj energiji i upotrebljavati odgovarajuću utičnicu/vod za pećnicu. U slučaju da su granice snage proizvoda veće od električne vodljivosti utikača i utičnice/voda, proizvod se mora izravno spojiti putem fiksne električne instalacije bez upotrebe utikača i utičnice/voda.

1. **Ako kabel napajanja nije dostavljen s proizvodom**, kabel napajanja koji biste odabrali iz tablice (*Tehničke specifikacije, stranica 12*) u skladu s elektroinstacijama u vašem domu mora biti spojen na vaš proizvod u skladu s uputama u dijagramu kabela.

Ako nije moguće isključiti sve polove s napajanja, jedinica za otpajanje s najmanje 3 mm razmaka za kontakt (osigurači, sigurnosne sklopke, kontakti) moraju biti spojeni a svi polovi ove jedinice za isključivanje moraju biti uz proizvod (ne iznad proizvoda) u skladu s IEE direktivama. Nepridržavanje ovih uputa uzrokuje probleme i ukida jamstvo za proizvod.



Preporučuje se dodatna zaštita sklopkom za preostalu struju.

2. Otvorite poklopac priključnog bloka pomoću odvijača.
3. Umetnite kabel napajanja kroz klemu kabela ispod priključka i pričvrstite ga na glavno tijelo integriranim vijkom na komponenti kleme kabela.
4. Spojite sve kabele prema dostavljenom dijagramu.

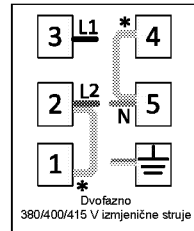
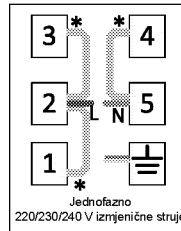

* Premoštenje od bakra

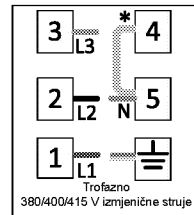

5. Nakon dovršetka spajanja žica, zatvorite poklopac bloka priključka.
6. Usmjerite kabel napajanja tako da nije u kontaktu s proizvodom i da nije pritisnut između uređaja i zida.



Kabel napajanja ne smije biti dulji od 2m zbog sigurnosnih razloga.

Plinski priključak



OPASNOST:

Uređaj smije biti spojen na sustav dovoda plina samo od strane ovlaštene ili kvalificirane osobe.

Opasnost od eksplozije zbog neprofesionalnih popravaka!

Proizvođač neće biti odgovoran za oštećenja nastala zbog postupaka koje vrše neovlaštene osobe.



OPASNOST:

Prije početka bilo kakvog rada na plinskim instalacijama, molimo isključite dovod plina.

Postoji opasnost od eksplozije!

- Uvjeti i vrijednosti za podešavanje plina su navedeni na naljepnicama (ili na tipskoj pločici).



Vaš uređaj je opremljen za prirodni plin.

- Instalacija prirodnog plina se mora pripremiti za sklanjanje prije instalacije samog proizvoda.
- Vežu za plin vašeg proizvoda vrši ovlaštenu servis.
- Na izlazu instalacije za spoj prirodnog plina mora biti fleksibilna cijev i vrh te cijevi mora biti zaptiven čepom. Čep će se ukloniti prilikom priključenja i vaš proizvod će se povezati pomoću uređaja za ravno povezivanje (rukav).
- Pazite da je ventil prirodnog plina na pristupačnom mjestu.
- Ako trebate kasnije koristiti vaš proizvod sa drugom vrstom plina, morate se obratiti ovlaštenom serviseru kako bi obavio potrebne procedure.

Ako vaš proizvod ima samo jedan plinski izlaz;

- Prije spajanja plinskog crijeva, uvjerite se da je izlaz plinskog crijeva na poledini proizvoda na istoj strani proizvoda kao ventil za prirodni plin.

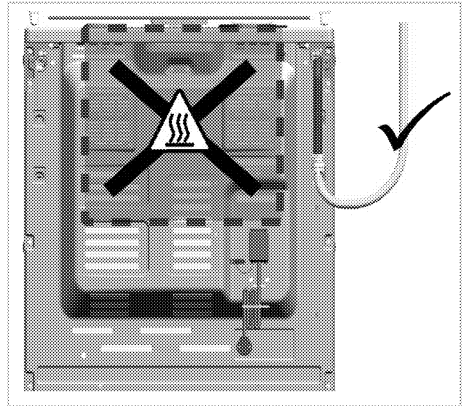

- Ako se izlaz plinskog crijeva i ventil za prirodni plin ne nalaze na istoj strani, vodite računa o tome da crijevo ne prolazi kroz vruće područje prilikom povezivanja.

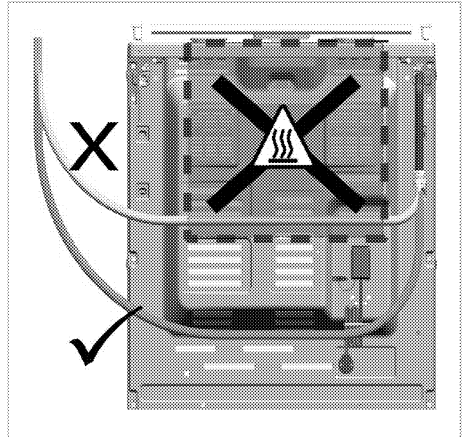

Ako vaš proizvod ima dva plinska izlaza;

- Jedan od dva izlaza je zatvoren čepom, a drugi sa plastičnim utikačem. Lokacije čepa i plastičnog utikača mogu se razlikovati ovisno od proizvoda.

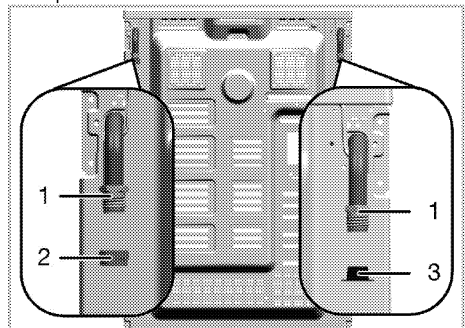

- 1 Izlaz crijeva za plin
 - 2 Čep
 - 3 Plastični utikač
- Prije priključivanja na plin, uvjerite se da su ventili za prirodni plin i izlaz za plinsko crijevo proizvoda za povezivanje na plin na istoj strani.
 - Ako se ventil za prirodni plin i izlaz za plinsko crijevo zatvoreno plastičnim utikačem nalaze na istoj strani, povežite plin kao što je prikazano na slici ispod.

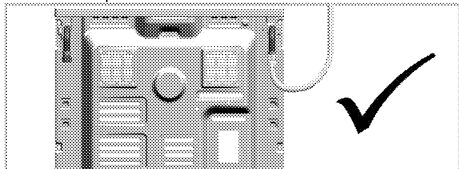

- Ako se ventil za prirodni plin i plinsko crijevo zatvoreno čepom nalaze na istoj strani, uklonite i odložite plastični utikač. Izvadite čep i zatvorite crijevo za plin gdje se plinsko povezivanje neće obaviti sa novom (neiskorištenom) zaptivkom.

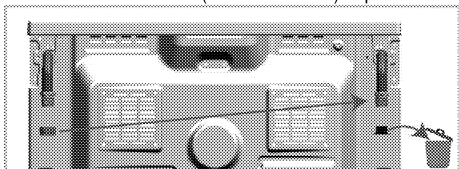

- Povežite plin kao što je prikazano na slici ispod na izlaz plinskog crijeva u blizini ventila za prirodni plin.

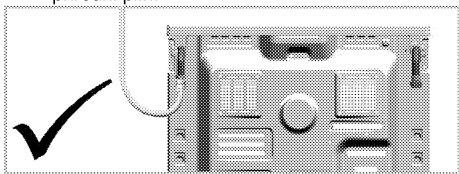

Opasnost od požara:

Ako ne uradite povezivanje prema dole navedenim uputama, postoji rizik od curenja plina i požara. **Naša tvrtka ne može biti odgovorna za štetu koja proizlazi iz ovoga.**

- Spajanje plina mora obaviti samo ovlašteni serviser.
- Plinski priključak proizvoda mora svakako biti napravljen kroz izlaz za crijevo za plin blizu ventila za prirodni plin.
- Plastični utikač mora biti odložen a izlaz crijeva za plin koji se neće koristiti mora biti zaptiven čepom.

- Kada zatvarate izlaz plinskog crijeva koji se neće upotrebljavati, svakako morate upotrijebiti novu i neupotrijebljenu brtvu.



OPASNOST:

Fleksibilno plinsko crijevo se mora povezati tako da ne dolazi u kontakt sa pokretnim dijelovima oko sebe i nije zarobljeno kada se pokretni dijelovi kreću. (npr. ladice). Pored toga, ne treba biti postavljeno na mjesta gdje bi moglo biti stisnuto.



OPASNOST:

Crijevo plina ne smije biti stegnuto, presavijeno ili stisnuto ili u dodiru s vrućim dijelovima uređaja. postoji opasnost od eksplozije zbog oštećenog plinskog crijeva.

Kontrola curenja plina kod spoja

- Pazite da su sve tipke na jedinici isključene. Pazite da je dovod plina otvoren. Pripremite pjenu sapunice i nanesite je na rub spoja crijeva za kontrolu curenja plina.
- Dio sa sapunicom će se pjeniti ako curi plin. U tom slučaju, ispitajte spoj plina još jednom.
- **Ako vaš proizvod ima dva izlaza crijeva za plin**, uvjerite se da je neiskorišteni izlaz za plin zaptiven čepom. Pripremite pjenu sapunice i nanesite je na rub spoja crijeva kako biste ustanovili ima li curenja plina. Dio sa sapunicom će se pjeniti ako curi plin. U tom slučaju, ispitajte spoj čepa još jednom.
- Umjesto sapuna, možete koristiti komercijalno dostupne sprejeve za provjeru curenja plina.



Nikada ne koristite šibice ili upaljač da biste provjerili curi li plin.

- Gurnite uređaj prema kuhinjskom zidu.
- **Podešavanje nožica pećnice**
Vibracije tijekom uporabe mogu uzrokovati pomicanje posuda. Ova opasna situacija se može izbjeći ako proizvod stoji ravno i u ravnoteži. Zbog vaše osobne sigurnosti, prvo pazite da proizvod stoji ravno tako da podesite četiri nožice na dnu tako da ih okrenete lijevo ili desno i poravnate razinu s radnom površinom.

Zadnja provjera

1. Ponovno priključite uređaj na el. energiju.
2. Provjerite električne funkcije.
3. Otvorite dovod plina
4. Provjerite sve plinske priključke jesu li dobro postavljeni i stegnuti.

5. Upalite plamenike i provjerite izgled plamena.



Plamen mora biti plavi i imati pravilan oblik. Ako je plamen žučkast, provjerite da li kapica plamenika stoji pravilno ili očistite plamenik.

Promjena plina



OPASNOST:

Prije početka bilo kakvog rada na plinskim instalacijama, molimo isključite dovod plina. Postoji opasnost od eksplozije!

Da biste promijenili vrstu plina uređaja, promijenite sve dizne i prilagodite plin za sve ventile na položaju smanjenog protoka.

Promijenite dizne plamenika

1. Skinite poklopac i tijelo plamenika.
2. Odvijte dizne tako da ih okrećete u smjeru suprotnom od kazaljki na satu.
3. Stavite nove dizne.
4. Provjerite sve priključke jesu li dobro postavljeni i stegnuti.



Položaj dizni je označen na njihovom pakiranju ili na tablici dizni na *Tablica dizni*, stranica 13 se može pogledati.



((Funkcije se razlikuju ovisno o modelu proizvoda.))

Na nekim je plamenicima na grijaćoj ploči dizna prekrivena metalnim dijelom. Taj se metalni poklopac mora ukloniti da bi se dizna zamijenila.

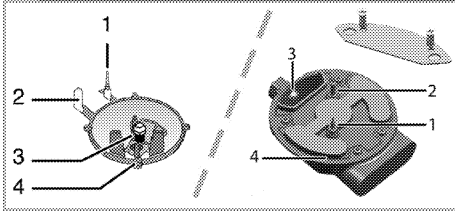

- 1 Uređaj za nestanak plamena (ovisno o modelu)
- 2 Svječica
- 3 Dizna
- 4 Plamenik



Ako ima nepravilnosti, ne pokušavajte skinuti ventile plinskih plamenika. Morate zvati ovlaštenu servisnu ekipu ako morate mijenjati ventile.

Postavka smanjenog protoka plina za tipke grijaćih ploča

1. Upalite plamenik koji se treba prilagoditi i okrenite tipku na položaj visokog plamena.
2. Uklonite tipku s plinskog ventila.
3. Za prilagodavanje brzine protoka, koristite odvijač odgovarajuće veličine.

Za LPG (butan - propan), okrenite vijak u smjeru kazaljki na satu. Za prirodni plin, trebate jednom okrenuti vijak u smjeru **suprotnom od kazaljki na satu**.

» Normalna duljina ravnog plamena na smanjenom položaju treba biti 6-7 mm.

4. Ako je plamen veći od željenog položaja, okrenite vijak u smjeru kazaljki na satu. Ako je manji, okrenite u smjeru suprotnom od kazaljki na satu.
5. Za zadnju kontrolu, stavite plamenik na položaje povećanog plamena i smanjeno i provjerite gori li plamen ili ne.
6. Ovisno o ventilu za plin koji se koristi u vašem uređaju, vijak za prilagodavanje može biti različit.

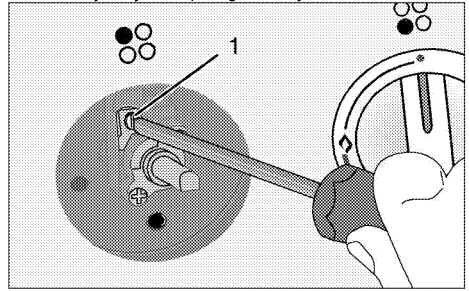

- 1 Vijak za prilagodavanje brzine protoka

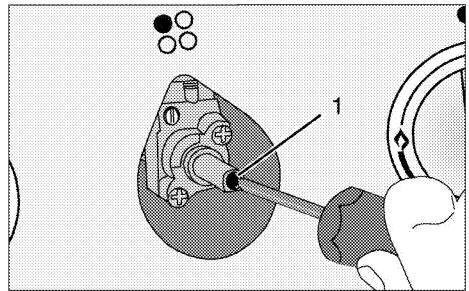

- 1 Flow rate adjustment screw



Ako temperatura pećnice slučajno poveća, isključite pećnicu i pozovite servis da bi se popravio termostat.

4 Pripreme

Savjeti za uštedu energije

Sljedeći savjeti će vam pomoći u uporabi Vašeg uređaja na ekološki način i u uštedi energije:

- Koristite poklopce tamnih boja i poklopce premazane emajlom, jer će prijenos topline biti bolji.
- Dok kuhate jela, izvršite zagrijavanje ako se to savjetuje u korisničkom priručniku ili opisu kuhanja.
- Ne otvarajte često vrata tijekom kuhanja.
- Pokušajte kuhati više od jednog jela istodobno, kad god je to moguće. Možete kuhati tako da stavite dvije posude na žičanu policu.
- Kuhajte više od jednog jela jedno nakon drugog. Pećnica će već biti toplja.
- Možete uštedjeti energiju tako da isključite pećnicu nekoliko minuta prije kraja vremena kuhanja. Ne otvarajte vrata pećnice.
- Otopite smrznutu hranu prije kuhanja.
- Koristite lonce/posude s poklopcima za kuhanje. Ako nema poklopca, potrošnja energije može porasti 4 puta.
- Odaberite plamenik koji je podesan za uporabu s veličinom dna lonca. Uvijek birajte točnu veličinu lonca za vaše jelo. Za veće lonce je potrebno više energije.
- Pazite da koristite lonce s ravnim dnom kad kuhate s električnim plamenicima. Lonci s debelim dnom će bolje provoditi toplinu. Možete uštedjeti energiju i za 1/3.
- Posude i lonci moraju biti kompatibilni s grijaćim pločama. Dno posuda ili lonaca ne smije biti manje od grijaće ploče.
- Držite grijaće ploče i dno lonaca čistim. Prljavština će smanjiti provođenje energije između grijaće ploče i dna lonca.
- Za dulje kuhanje, isključite grijaću ploču 5 ili 10 minuta prije kraja vremena kuhanja. Možete postići uštedu energije i do 20% ako koristite preostalu toplinu.

Prva uporaba

Prvo čišćenje proizvoda



Neki deterdženti ili sredstva za čišćenje mogu oštetiti površinu.

Ne koristite agresivna sredstva za čišćenje, prašak/kreme za čišćenje ili bilo kakve oštre predmete.

1. Uklonite sve materijale pakiranja.
2. Obrišite površine proizvoda mokrom krpom ili spužvom i osušite krpom.

Prvo zagrijavanje

Zagrijavajte uređaj otprilike 30 minuta i zatim ga isključite. Tako će biti sagoreni i uklonjeni svi ostaci ili slojevi preostali nakon proizvodnje.



UPOZORENJE

Vruće površine mogu uzrokovati opekline! Proizvod može biti vruć kad se koristi. Nikada nemojte dodirivati plamenike, unutrašnje dijelove pećnice, itd. Držite djecu podalje. Uvijek koristite rukavice otporne na toplinu kad stavljate i vadite posude iz/u tople pećnice.

Električna pećnica

1. Izvadite sve limove za pečenje i žičane police iz pećnice.
2. Zatvorite vrata pećnice.
3. Odaberite položaj "statički".
4. Odaberite najveću snagu grilla; pogledajte *Kako koristiti električnu pećnicu, stranica 23*.
5. Neka pećnica radi oko 30 minuta.
6. Da biste isključili svoju pećnicu, pogledajte *Kako koristiti električnu pećnicu, stranica 23*

Pećnica s roštiljem

1. Izvadite sve limove za pečenje i žičane police iz pećnice.
2. Zatvorite vrata pećnice.
3. Odaberite najveću snagu grilla; pogledajte *Kako raditi s roštiljem, stranica 25*.
4. Neka pećnica radi oko 15 minuta.
5. Da biste isključili svoj roštilj, pogledajte *Kako raditi s roštiljem, stranica 25*

Grijaća ploča

1. Svi ostaci od proizvodnje ili zaštitnih slojeva se mora izgorjeti prije prve uporabe. Neka grijaća ploča radi na srednjoj temperaturi oko 8 minuta a da na nju ne stavljate posude. Tijekom ovog postupka, nemojte stavljati lonce ili posude na grijaću ploču.



Dim i neugodni miris mogu nastajati tijekom nekoliko sati tijekom prvog rada. To je normalno. Pazite da je u sobi dobra ventilacija da biste uklonili dim i miris. Izbjegnite izravnu inhalaciju dima i mirisa kojeg emitira.

5 Kako koristiti grijaću ploču

Opće informacije o kuhanju



Nikada nemojte u tavu stavljati više od jedne trećine ulja. Ne ostavljajte plamenik bez nadzora kad grijete ulje. Pregrijano ulje predstavlja opasnost od požara. **Nikada nemojte pokušavati ugasiti vatru vodom!** Kada se ulje zapali, pokrijte požar dekom ili mokrom krpom. Isključite plamenik ako je to sigurno i pozovite vatrogasce.

- Prije prženja hrane, uvijek je dobro osušite i nježno stavite na ulje. Pazite da se prije prženja hrana otopila do kraja.
- Ne pokrivajte posudu kad zagrijavate ulje.
- Stavljajte tave i lonce na takav način da njihove drške ne prelaze preko grijaće ploče tako da biste spriječili grijanje ručki. Ne stavljajte na grijaću ploču posude koje ne stoje u ravnoteži i koje se lako nagnu.
- Ne stavljajte prazne posude i tave na zone za kuhanje koje su uključene. Oni se mogu oštetiti.
- Uključivanje zone za kuhanje bez posude ili tave na njoj može uzrokovati oštećenje uređaja. Isključite zone za kuhanje nakon dovršetka kuhanja.
- Kako površina uređaja može biti topla, ne stavljajte plastične ili aluminijske proizvode na njega. Takve posude se ne smiju koristiti ni za držanje hrane.
- Koristite samo tave i posude s ravnim dnom.
- Stavite odgovarajuću količinu hrane u tave i lonce. Na taj način nećete morati bespotrebno čistiti ako hrana pokipi. Ne stavljajte poklopce lonca i tava na zone za kuhanje. Stavljajte tave tako da budu na sredini zone za kuhanje. Kad želite pomaknuti tavu na drugu zonu kuhanja, podignite je i stavite na željenu zonu kuhanja umjesto da je povlačite.

Kuhanje na plin

- Veličina posude i plamena moraju odgovarati jedno drugom. Prilagodite plamene plina tako da ne prelaze dno posude i stavite posudu na sredinu držača za lonce.

Uporaba ploča za kuhanje

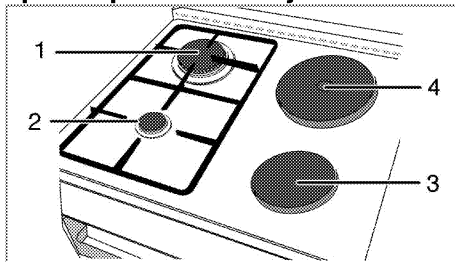

- 1 Brzi plamenik 22-24 cm
- 2 Pomoćni plamenik 12-18 cm
- 3 Grijaća ploča 14-16 cm
- 4 Grijaća ploča 18-20 cm je popis preporučenih promjera posuda koje se trebaju koristiti na odgovarajućim plamenicima.



UPOZORENJE

Nemojte upotrebljavati posude većih dimenzija od prethodno navedenih. Upotreba većeg posuda može prouzročiti trovanje ugljičnim dioksidom te pregrijavanje susjednih površina i kontrolnih gumba. Upotreba manjeg posuda može uzrokovati opekline.

Simbol velikog plamena označava najjače kuhanje, a simbol malog plamena označava najslabije kuhanje. U položaju isključeno (gore), plin ne dolazi do gorionika.

Paljenje plinskih gorionika



Plinski gorionici pale se tipkama za paljenje.

1. Držite gumb gorionika pritisnutim.
2. Okrenite ga u smjeru suprotnom od kretanja kazaljki na satu na simbol velikog plamena.
3. Pritisnite i otpustite tipku za paljenje. Ponovite postupak dok se plin ne upali.
4. Prilagodite na željenu jačinu kuhanja.

Isključivanje plinskih gorionika

Okrenite gumb zone za održavanje topline u položaj isključeno (prema gore).

Sigurnosni sustav za isključivanje plina (kod modela s termo komponentom)

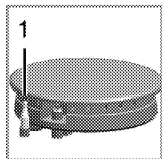

1. Sigurnosni sklop za isključivanje plina

Kao protumjera u slučaju gašenja plamena nakon prolijevanja tekućine, sigurnosni mehanizam se prebaci i isključuje plin.

- Utisnite gumb i okrenite ga u smjeru suprotnom od kretanja kazaljki na satu da upalite.
- Kad se plin upali, držite gumb pritisnutim još 3-5 sekundi da biste uključili sigurnosni sustav.
- Ako se plin ne upali kad pritisnete i otpustite gumb, ponovite isti postupak držeći gumb pritisnutim 15 sekundi.

 **OPASNOST:**
Otpustite tipku ako se plamenik ne pali u roku od 15 sekundi.
Čekajte najmanje 1 minutu prije ponovnog pokušaja. Postoji opasnost od sakupljanja plina i eksplozije!

Uporaba grijaćih ploča

Gumbi grijaćih ploča mogu se okretati u oba smjera na način koji pruža kontrolu temperature u koracima.

 Ako je gorionik opremljen grijaćim pločama s funkcijom pojačivača, odgovarajuća grijaća ploča je označena crvenom točkicom.

Zaštita od pregrijavanja

Grijaće ploče snage preko 1000 W opremljene su zaštitom od pregrijavanja. Zaštita od pregrijavanja smanjuje snagu grijaćih ploča u sljedećim slučajevima:

- Nema posude ili lonca na grijaćoj ploči.
- Na grijaćoj ploči se nalazi prazna posuda ili lonac.
- Dno posude ili lonca nije ravno.

Uključivanje grijaćih ploča

Grijaćim pločama upravljate gumbima grijaćih ploča. Pomaknite gumb grijaće ploče do odgovarajuće razine kako biste dobili željenu razinu kuhanja.

Razina kuhanja	1	2 — 3	4 — 6
	grijanje	pirjanje, lagano vrenje	kuhanje, pečenje, klućanje

Isključivanje grijaćih ploča

Okrenite gumb grijaće ploče na (gornji) položaj ISKLJUČENO.

6 Kako raditi s pećnicom

Opće informacije o pečenju, odmrzavanju i pečenju na roštilju



UPOZORENJE

Vruće površine mogu uzrokovati opekline! Proizvod može biti vruć kad se koristi. Nikada nemojte dodirivati plamenike, unutrašnje dijelove pećnice, itd. Držite djecu podalje. Uvijek koristite rukavice otporne na toplinu kad stavljate i vadite posude iz/u tople pećnice.



OPASNOST:

Pazite kad otvarate vrata pećnice jer može izaći para.

Para koja izlazi može opeći vaše ruke, lice i/ili oči.

Savjeti za pečenje

- Koristite odgovarajuće metalne tanjure ili aluminijske posude s premazom protiv lijepljenja ili silikonske kalupe otporne na toplinu.
- dobro iskoristite prostor na polici.
- Stavite modlu za pečenje na sred police.
- Odaberite odgovarajući položaj police prije uključivanja pećnice ili grilla. Ne mijenjajte položaj police kad je pećnica uključena.
- Držite vrata pećnice zatvorena.

Savjeti za pečenje

- Obrada cijelog pileta, purice i velikih komada mesa s marinadom kao što je sok od limuna i crnog papra prije kuhanja će poboljšati performanse kuhanja.
- Pečenje mesa s kostima traje oko 15 do 30 minuta dulje u usporedbi s pečenjem iste veličine mesa bez kostiju.
- Za svaki centimetar debljine mesa je potrebno oko 4 do 5 minuta pečenja.
- Pustite meso da odstoji u pećnici otprilike 10 minuta nakon vremena kuhanja. Sok se bolje preraspori preko pečenja i ne izlazi kad se meso reže.
- Ribu se treba staviti na sredinu ili donju policu u posudu koja je otporna na toplinu.

Savjeti za pečenje na roštilju

Kad se meso, riba i perad peče na roštilju, brzo potamne, imaju finu koru i ne osuše se. Ravni komadi, raznjijci i kobasice su posebno primjereni za pečenje na roštilju, kao i povrće s većim sadržajem vode, kao što su rajčica i luk.

- Raširite komade za pečenje na žičanu policu ili na lim za pečenje sa žičanom policom na takav

način da pokriveni prostor ne prelazi veličinu grijača.

- Povucite žičanu policu ili lim za pečenje s grilom na željeni položaj u pećnici. Ako pečete na grilu ili na žičanoj polici, stavite lim za pečenje na donju policu da biste sakupili masnoću. Dodajte malo vode u posudu za sakupljanje vode zbog lakšeg čišćenja.



Hrana koja nije podesna za pečenje na grilu predstavlja opasnost od požara. Koristite za roštilj samo hranu koja je podesna za intenzivnu toplinu roštilja. Ne stavljajte hranu predaleko u stražnji dio roštilja. To je najtopliji dio i hrana se može zapaliti.

Kako koristiti električnu pećnicu Odaberite temperaturu i način rada

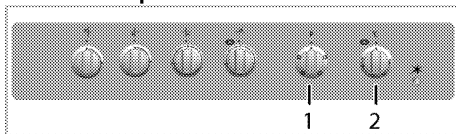

1 Tipka funkcija

2 Tipka termostata

1. Postavite funkcijsku tipku na željeni način rada.
2. Postavite tipku temperature na željenu temperaturu.

» Pećnica se zagrijava do podešene temperature i održava je. Tijekom zagrijavanja, lampica temperature ostaje uključena.

Isključivanje električne pećnice

Prebacite funkcijsku tipku i tipku temperature na položaj isključeno (gornji položaj).

Važno je pravilno staviti žičani grill na držač za žice.

Žičana policu se mora staviti između držača žice kako je prikazano na slici.

Nemojte pustiti da žičani grill stoji uz stražnju stjenku pećnice. Pomaknite žičanu policu na prednji dio police i postavite pomoću vrata da biste dobili najbolje performanse grilla.

(Funkcije se razlikuju ovisno o modelu proizvoda.)

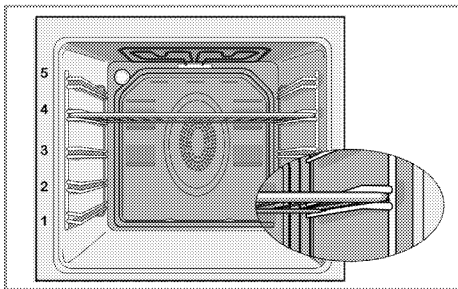

Ražanj



Radi mali grill na gornjoj površini pećnice. Podesno za pečenje na roštilju.

- Stavite male ili srednje velike porcije na odgovarajući položaj police pod grijačem roštilja za pečenje na roštilju.
- Okrenite hranu nakon pola vremena pečenja na roštilju.

Puni grill



Radi veliki grill na gornjoj površini pećnice. Prikladan je za pečenje velike količine mesa na roštilju.

- Stavite velike ili srednje velike porcije na odgovarajući položaj police pod grijačem roštilja za pečenje na roštilju.
- Okrenite hranu nakon pola vremena pečenja na roštilju.

Tablica vremena kuhanja

i Vrijeme u ovom prikazu služi kao vodič. Vrijeme može varirati zbog temperature hrane, debljine, vrste i vašeg načina kuhanja.

Pečenje peciva i mesa

i 1. polica pećnice je **donja** polica.

Načini rada

Ovdje prikazani redoslijed načina rada se može razlikovati od uređenja Vaše jedinice.

Gornji i donji grijač



Gornji i donji grijač rade. Hrana se grije istodobno s gornje i donje strane. Podesno je npr. za torte, peciva ili kekse i složenice u kalupima za pečenje. Kuhajte samo s jednim limom.

Donji grijač



Radi samo donje grijanje. Podesno je za pizzu i kasnije tamnjenje hrane s donje strane.



Ova se funkcija mora koristiti i za lako parno čišćenje.



Jelo	Broj limova		Položaj police	Temperatura (°C)	Vrijeme kuhanja (cca. u min)
**Kolači u limu za pečenje	Jedan lim		3	175	30 ... 45
**Torte u kalupu	Jedan lim		3	175	30 ... 50
**Torta na papiru za pečenje	Jedan lim		3	160 ... 170	20 ... 30
**Spužvasta torta	Jedan lim		3	180 ... 200	10 ... 20
**Keksi	Jedan lim		3	160 ... 170	20 ... 30
**Peciva od tijesta	Jedan lim		3	200	20 ... 30
**Bogata peciva	Jedan lim		3	190	25 ... 35
**Kvasac	Jedan lim		3	190	20 ... 40
**Lazanje	Jedan lim		2	180	25 ... 45
**Pizza	Jedan lim		2	200	15 ... 25
Bifteč (cijeli) / Pečenje	Jedan lim		2	25 min. 220, zatim 180 ... 190	80 ... 120
Janjeći but (složenac)	Jedan lim		2	25 min. 220, zatim 180 ... 190	70 ... 100
Pečeno pile	Jedan lim		2	15 min. 220, zatim 190	55 ... 75
Purica (rezana)	Jedan lim		2	25 min. 220, zatim 190	70 ... 120
Riba	Jedan lim		3	200	20 ... 30

(**)Za postupak kuhanja koji zahtijeva prethodno zagrijavanje zagrijte pećnicu na početku postupka dok ne dosegne zadanu temperaturu.

Savjeti za pečenje torti

- Ako su peciva previše suha, povećajte temperaturu za oko 10°C i smanjite vrijeme kuhanja.
- Ako je torta mokra, koristite manje tekućine i smanjite temperaturu za 10°C.
- Ako je torta previše tamna na vrhu, stavite je na donju policu, smanjite temperaturu i povećajte vrijeme kuhanja.
- Ako je kuhana dobro unutra ali je ljepljiva s vanjske strane, smanjite temperaturu i povećajte vrijeme kuhanja.

Savjeti za pečenje tijesta

- Ako su peciva previše suha, povećajte temperaturu za oko 10°C i smanjite vrijeme kuhanja. Namočite slojeve tijesta pomoću umaka koji se sastoji od mljeka, ulja, jaja i jogurta.
- Ako predugo traje da se pecivo ispeče, posebno pazite da debljina peciva koje ste pripremili ne prelazi dubinu lima za pečenje.
- ako gornja strana peciva postane smeđa, ali donji dio nije kuhan, pazite da količina umaka kojeg ste koristili za peciva nije prevelika na dnu peciva. Pokušajte ravnomjerno rasporediti umak između slojeva tijesta za jednako tamnjenje.



Skuhajte tijesto u skladu s režimom i temperaturom navedenom u tablici kuhanja. Ako donji dio još nije dovoljno potamnio, sljedeći put ga stavite na za jednu razinu nižu policu.

Grill s električnom funkcijom

Hrana	Dodatak za upotrebu	Položaj police	Preporučena temperatura (°C)**	Vrijeme pečenja na grillu (približno)
Riba	Žičana rešetka	4..5	250	20..25 min. #
Narezana piletina	Žičana rešetka	4..5	250	25...35 min.
Komadi janjetine	Žičana rešetka	4..5	250	20..25 min.
Pečena govedina	Žičana rešetka	4..5	250	25..30 min. #
Komadi teletine	Žičana rešetka	4..5	250	25..30 min. #
Tost kruh *	Žičana rešetka	4	250	1...3 min.

ovisno o debljini

*Prethodno zagrijte 5 minuta.

**Ako se temperatura roštilja vašeg proizvoda ne može podesiti, roštilj će raditi na preporučenoj temperaturi.

Jela u ovoj tablici kuhanja su pripremljena prema EN 60350-1 da bi olakšali kontrolnim institucijama da testiraju proizvod

Hrana	Dodatak za upotrebu	Položaj police	Temperatura (°C)	Vrijeme kuhanja (cca. u min)
Tost kruh	Žičana rešetka	4	250	1...3 min.
Čufte (govedina) - 12 komada	Žičana rešetka	4	250	25...35 min.

Otkrenite hranu nakon isteka 2/3 ukupnog vremena pečenja na rešetki.

Preporučuje se izvršiti predgrijavanje u trajanju od 5 minuta za svu hranu koja se prži.

Savjeti za kuhanje povrća

- Ako u jelu s povrćem nestane soka i jelo postane previše suho, kuhajte ga u tavi s poklopcem umjesto u limu za pečenje. Zatvorene posude sačuvaju sok jela.
- Ako se jelo s povrćem ne skuha, skuhajte prvo povrće ili ga pripremite kao hranu iz limenke i stavite u pećnicu.

Kako raditi s roštiljem



UPOZORENJE

Zatvorite vrata pećnice tijekom pečenja na roštilju.
Vruće površine mogu uzrokovati opekline!

uključivanje grilla

1. Okrenite funkcijsku tipku na željeni znak grilla.
 2. Zatim odaberite željenu temperaturu roštilja.
 3. Ako je potrebno, obavite zagrijavanje oko 5 minuta.
- » Svjetlo temperature se uključuje.

Isključivanje grilla

1. Okrenite funkcijsku tipku na položaj isključeno (gore).





Hrana koja nije podesna za pečenje na grillu predstavlja opasnost od požara. Koristite za roštilj samo hranu koja je podesna za intenzivnu toplinu roštilja. Ne stavljajte hranu predaleko u stražnji dio roštilja. To je najtopliji dio i hrana se može zapaliti.

Tablica vremena kuhanja za pečenje na grillu

7 Održavanje

Opće informacije

Vijek trajanja proizvoda će se produljiti, a česti problemi će se smanjiti, ako se proizvod redovito čisti.

	OPASNOST: Isključite uređaj iz struje prije početka održavanja i čišćenja. Postoji opasnost od strujnog udara!
	OPASNOST: Pustite da se uređaj ohladi prije čišćenja. Vruće površine mogu uzrokovati opekline!

- Temeljito očistite proizvod nakon svake uporabe. Na taj ćete način uvijek moći lakše ukloniti ostatke od kuhanja, pa neće zagorjeti kad sljedeći put budete koristili uređaj.
- Za uređaja jedinice nisu potrebna posebna sredstva za čišćenje. Koristite toplu vodu s tekućinom za pranje, meku krpu ili spužvu i obrišite je suhom krpom.
- Uvijek pazite da dobro obrišete višak tekućine nakon čišćenja prolivene hrane.
- Ne koristite sredstva za čišćenje koja sadrže kiselinu ili klorid za čišćenje površine od nehrđajućeg čelika i inoksa i ručku. Za čišćenje tih dijelova koristite meku krpu s tekućim deterdžentom (neabrazivnom), pazeći da brišete u jednom smjeru.
- **(Ova je značajka neobavezna. Možda ne postoji na vašem proizvodu.)**
Ne koristite alate za grebanje od čvrstog metala ili abrazivna sredstva za čišćenje za čišćenje staklenog poklopcu. Staklena površina se može oštetiti.

	Neki deterdženti ili sredstva za čišćenje mogu oštetiti površinu. Ne koristite agresivna sredstva za čišćenje, prašak/kreme za čišćenje ili bilo kakve oštre predmete.
--	---

	Nemojte koristiti parne čistače za čišćenje uređaja jer to može uzrokovati strujni udar.
--	--

Čišćenje ploče za kuhanje

Čišćenje gorionika

1. Uklonite nosače za lonce iz ploče.
2. Uklonite sve uklonjive dijelove gorionika i očistite ih samo ručno sa spužvom, malo deterdženta i vruće vode.

3. Očistite neuklonjive dijelove gorionika mokrom krpom.
4. Očistite svjećicu i termo element (kod modela s paljenjem i termo elementom) blago navlaženom krpom. Nakon toga, posušite čistom krpom. Pobrinite se da su mlaznice i svjećica u potpunosti suhi.

U suprotnom paljenje ne proizvodi iskrnu.

5. Kad montirate gornje rešetke, pripazite da postavite nosače lonaca tako da se gorionici nalaze u sredini.

Sklapanje dijelova gorionika

Nakon čišćenja gorionika, stavite dijelove kao što je prikazano.

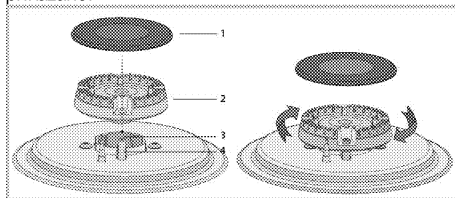

- 1 Poklopac gorionika
 - 2 Glava gorionika
 - 3 Komora gorionika
 - 4 Svjećica (kod proizvoda s upaljačem)
1. Postavite glavu gorionika tako da prolazi kroz otvor (4) za svjećicu. Zavrтите glavu gorionika dijeshno i lijevo da budete sigurni da je postavljena u komori gorionika.
 2. Postavite poklopac gorionika na glavu gorionika.

Električne ploče za kuhanje

1. Isključite grijače ploče i sačekajte da se ohlade.
2. Po potrebi, očistite ploče sredstvom za čišćenje (možete nabaviti sredstva za čišćenje/omekšivače iz specijaliziranih trgovina).
3. Zagrijavajte samo nekoliko minuta nakon čišćenja da se gornji dio osuši.
4. Redovito nanosite tanki sloj strojnog ulja na gornju površinu grijače ploče kako biste je zaštitili.

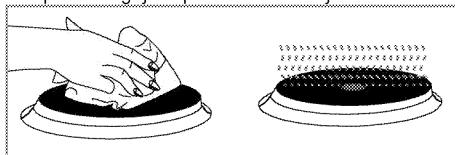

Čišćenje kontrolne ploče

Očistite kontrolnu ploču i kontrolne tipke mokrom krpom i osušite ih.



Ako je proizvod opremljen gumbima/kotačićima, nemojte skidati kontrolne gume da biste očistili upravljačku ploču.
Kontrolna ploča se može oštetiti!

Čišćenje pećnice

Za čišćenje bočnog zida(Funkcije se razlikuju ovisno o modelu proizvoda.)

(Ova je značajka neobavezna. Možda ne postoji na vašem proizvodu.)

1. Uklonite prednji dio bočne police povlačenjem u suprotnom smjeru od stjenke.
2. Uklonite bočnu policu do kraja povlačenjem prema sebi.

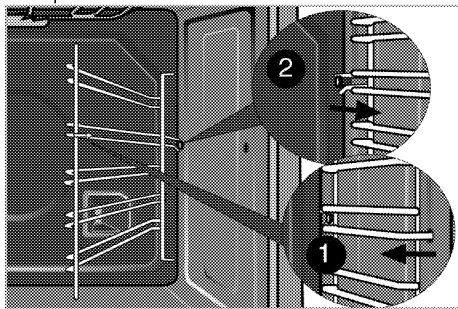

Katalitičke stjenke

(Ova je značajka neobavezna. Možda ne postoji na vašem proizvodu.)

Unutarne bočne stijenke (A) i/ili stražnja stijenka (B) proizvoda mogu se obložiti katalitičkim emajlom. Katalitičke stijenke svijetle su mat boje i imaju poroznu površinu. Katalitičke stijenke pećnice ne smiju se čistiti. Zahvaljujući svojoj perforiranoj strukturi, katalitičke površine apsorbiraju masnoću i kad se površina ispuni mašću, počinju sjajiti. U ovom slučaju preporučuje se zamjena dijelova.

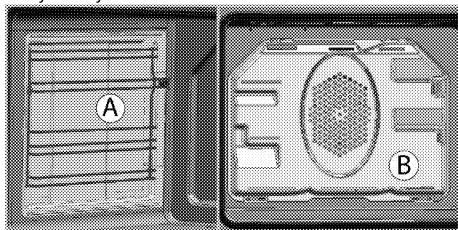

Lako parno čišćenje

Ova vrsta čišćenja omogućuje lako čišćenje jer se prljavština (koja nije predugo stajala) razgrađuje parom koja nastaje unutar pećnice i vodenim kapljicama koje se kondenziraju na unutrašnjim površinama pećnice.

1. Izvadite sve dodatke iz pećnice.

2. Izlijte 300 ml vode u lim za pečenje i stavite lim na drugu policu pećnice.

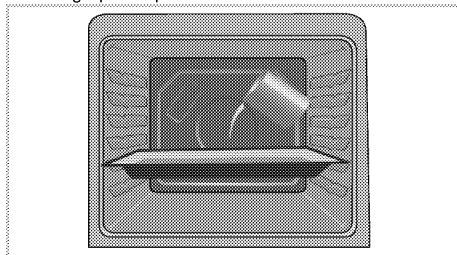

3. Namjestite pećnicu na lako parno čišćenje i pustite da radi 25 minuta na 100 °C.
4. Otvorite vrata i obrišite unutrašnje površine pećnice vlažnom spužvom ili krpom.
5. Koristite toplu vodu s tekućinom za pranje, meku krpu ili spužvu da biste očistili tvrdokornu prljavštinu te ju obrišite suhom krpom.



Tijekom jednostavnog načina čišćenja pare, voda koja se stavlja u ladicu za omekšavanje slabo oblikovanih ostaci-prljavština unutar šupljine pećnice će ispariti i kondenzirati u šupljini pećnice i unutrašnje staklo vrata pećnice, tako da voda može kapati kada je vrata pećnice otvorena. Obrišite kondenzaciju čim se vrata pećnice otvore.

Očistite vrata pećnice

Za čišćenje vrata pećnice, koristite toplu vodu s tekućinom za pranje, meku krpu ili spužvu za čišćenje proizvoda i obrišite ga suhom krpom.



Ne koristite jaka abrazivna sredstva za čišćenje ili metalne strugače za čišćenje vrata pećnice. Oni mogu izgrebati površinu i uništiti staklo.

Skidanje vrata pećnice

1. Otvorite prednja vrata (1).
2. Otvorite spojnice na kućištu šarki (2) na lijevoj i desnoj strani prednjih vrata pritiskanjem prema dolje kako je prikazano na slici.

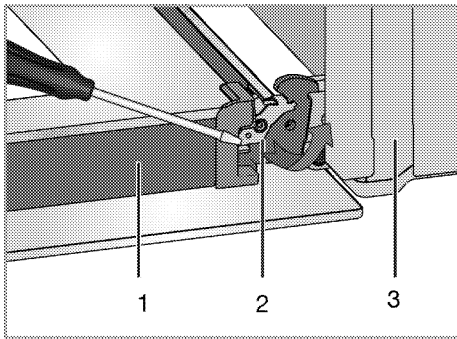

- 1 Vrata
- 2 Zaključavanje šarke (zatvoreni položaj)
- 3 Pećnica
- 4 Zaključavanje šarke (otvorena pozicija)

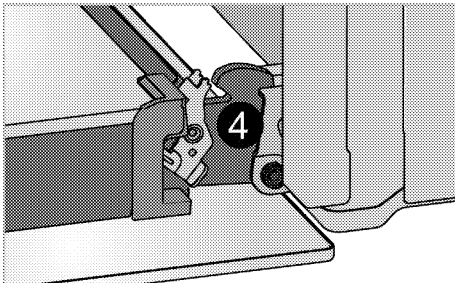

3. Pomaknite prednja vrata do pola.

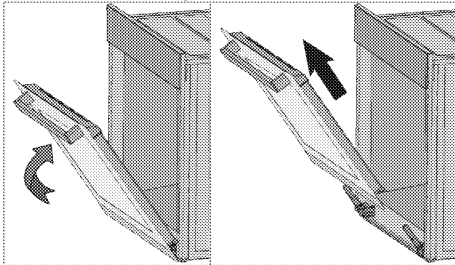

4. Uklonite prednja vrata povlačenjem prema gore da biste ih otpustili s desne i lijeve šarke.

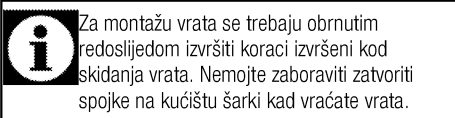

Za montažu vrata se trebaju obrnutim redoslijedom izvršiti koraci izvršeni kod skidanja vrata. Nemojte zaboraviti zatvoriti spojke na kućištu šarki kad vraćate vrata.

Skidanje stakla unutrašnjih vrata (Ova je značajka neobavezna. Možda ne postoji na vašem proizvodu.)

Staklena ploča vrata pećnice se može ukloniti za čišćenje.

Otvorite vrata pećnice.

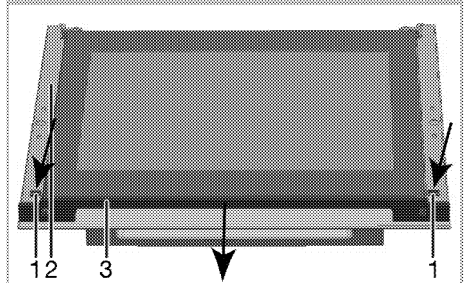
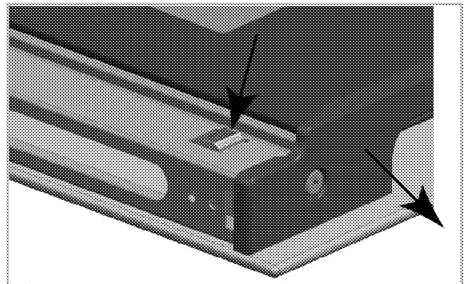

- 1 Pločica
- 2 Okvir
- 3 Profil

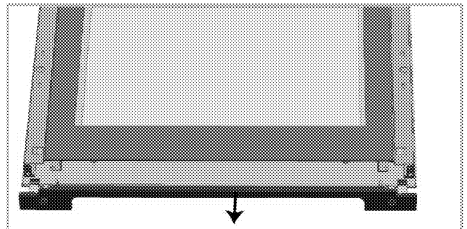

Kao što je prikazano na slici, istovremeno pritisnite pločice (1) i povucite profil (3) prema sebi da biste uklonili profil pričvršćen za gornju stranu prednjih vrata.

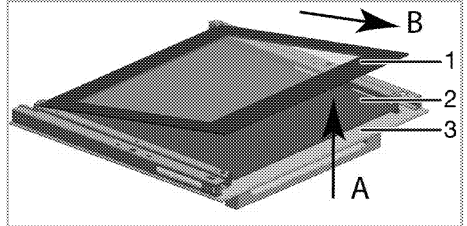

- 1 Krajnje unutrašnje staklo
 - 2 Unutrašnje staklo*
 - 3 Vanjsko staklo
- * (Možda ne postoji na vašem proizvodu.)

Kako je prikazano na slici, podignite krajnje unutarnje staklo (1) malo u smjeru „A” i povucite ga u smjeru „B”.

Ako je proizvod opremljen unutarnjim staklom; povucite spojne dijelove držača stakla u sredinu kao što je prikazano na slici da biste ih otpustili od stakala.

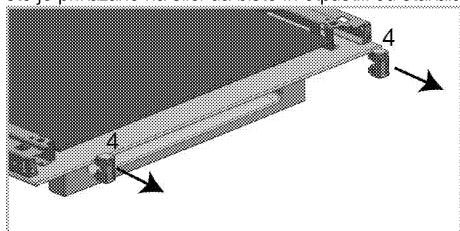

4 Spojni dio držača stakla*

* (Možda ne postoji na vašem proizvodu.)

Ponovite isti postupak da biste uklonili unutarnje staklo (2). Prvi korak za regrupaciju vrata ponovno je postavljanje unutarnjeg stakla (2).

Kao što je prikazano na slici, stavite staklo tako da je umetnuto u plastični utor.

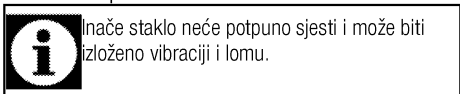

Inače staklo neće potpuno sjesti i može biti izloženo vibraciji i lomu.

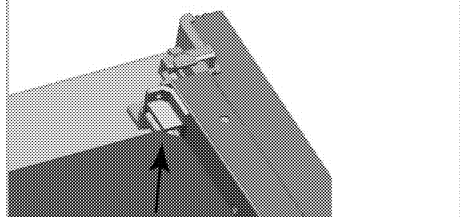

Kod postavljanja krajnjeg unutrašnjeg stakla (1), pazite da je ispisana strana stakla okrenuta prema unutrašnjem staklu.

Važno je da donji kutovi krajnjeg unutrašnjeg stakla sjednu u plastične uture.

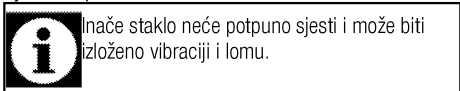

Inače staklo neće potpuno sjesti i može biti izloženo vibraciji i lomu.

Ne zaboravite staviti spojne dijelove koji drže staklo u njihove uture.

Konačno, pritisnite pločice profila da ponovno sjednu u uture.

Zamjena lampice pećnice



OPASNOST:

Prije zamjene lampice pećnice, pazite da je proizvod isključen s napajanja i ohlađen da bi se izbjegla opasnost od električnog udara. Vruće površine mogu uzrokovati opekline!



U ovoj pećnici koristi se žarulja sa žarnom niti snage manje od 40 W, visine manje od 60 mm, promjera manje od 30 mm ili halogena žarulja s utičnicom tipa G9, snage manje od 60 W. Svjetiljke su prikladne za rad na temperaturama iznad 300 ° C. Svjetiljke za pećnicu možete nabaviti od ovlaštenog servisera ili tehničara s licencom.



Položaj lampice se može razlikovati od slike.



Svjetiljka ovog uređaja nije prikladna za rasvjetu prostorija u kućanstvu. Ova svjetiljka služi kao pomoć korisniku da vidi hranu.



Svjetiljke ovog uređaja moraju podnijeti ekstremne uvjete poput temperatura viših od 50 ° C.

Ako je vaša pećnica opremljena okruglom lampom:

1. Isključite uređaj s napajanja.
2. Okrenite stakleni poklopac u smjeru suprotnom od kazaljki na satu da ga skinete.

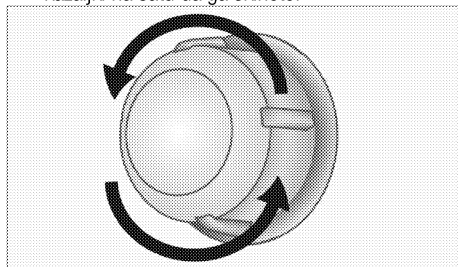

3. Ako lampa pećnice pripada tipu (A) kako je prikazano na slici ispod, uklonite je tako da je okrećete kako je prikazano i zamijenite je. Ako pripada tipu (B), povucite je i uklonite kako je prikazano na slici i zamijenite je.

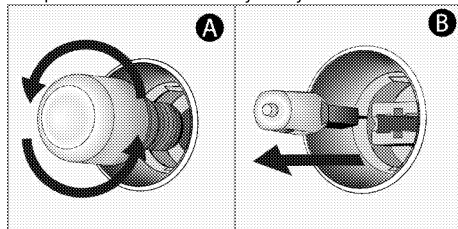

4. Vratite stakleni poklopac.

8 Otklanjanje kvarova

Pećnica emitira paru kad radi.

- Normalno je da tijekom rada izlazi para. >>> *To nije kvar.*

Uređaj emitira metalne zvukove dok grije i dok se hladi.

- Kad se metalni dijelovi zagriju, mogu se širiti i uzrokovati buku. >>> *To nije kvar.*

Uređaj ne radi.

- Možda je glavni osigurač pokvaren ili je izbacio. >>> *Provjerite osigurače na ploči s osiguračima. Po potrebi ih zamijenite ili ponovno uključite.*
- Uređaj nije uključen u (uzemljenu) utičnicu. >>> *Provjerite spoj utikača.*

Lampica pećnice ne radi.

- Svjetlo pećnice je u kvaru. >>> *Zamijenite lampicu pećnice.*
- Napajanje je prekinuto. >>> *Provjerite ima li napajanja. Provjerite osigurače na ploči s osiguračima. Po potrebi ih zamijenite ili ponovno uključite.*

Pećnica ne grije.

- Funkcija i/ili temperatura nisu postavljeni. >>> *Postavite funkciju i temperaturu pomoću tipke za funkciju i/ili temperaturu.*
- Napajanje je prekinuto. >>> *Provjerite ima li napajanja. Provjerite osigurače na ploči s osiguračima. Po potrebi ih zamijenite ili ponovno uključite.*

Nema iskre za paljenje.

- Nema struje. >>> *Provjerite osigurače na ploči s osiguračima.*

Nema plina.

- Zatvoren je glavni ventil plina. >>> *Otvorite ventil plina.*
- Cijev za plin je savijena. >>> *Pravilno instalirajte cijev za plin.*

Plamenici uopće ne gore pravilno.

- Plamenici su prljavi. >>> *Očistite dijelove plamenika.*
- Plamenici su mokri. >>> *Osušite dijelove plamenika.*
- Kapica plamenika nije montirana sigurno. >>> *Pravilno montirajte kapicu plamenika.*
- Zatvoren je ventil plina. >>> *Otvorite ventil plina.*
- Plinska boca je prazna (kad koristite LPG). >>> *Zamijenite bocu s plinom.*



Konzultirajte se s ovlaštenim servisom ili dobavljačem gdje ste kupili uređaj ako ne možete riješiti problem iako ste primijenili sve upute u ovom dijelu. Nikada ne pokušavajte samo popraviti pokvareni proizvod.