



Płyta kuchenna do zabudowy

Instrukcja użytkowania

Vstavaná platňa sporáka

Používateľská príručka

Įmontuojama viryklė

Vartotojo vadovas

Вбудована варильна панель

Посібник користувача

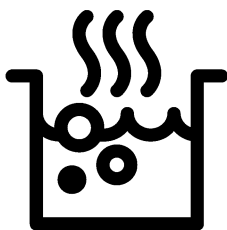

HII 64402 MTX

PL / SK / LT / UK

185.2620.06/R.AE/29.12.2020/4-2

7757189214

Prosimy najpierw przeczytać tę instrukcję obsługi!

Drogi Kliencie,

Dziękujemy za wybór wyrobu firmy Beko. Mamy nadzieję, że wyrób ten, wyprodukowany zgodnie z najwyższymi wymogami jakościowymi i według najnowszej technologii, służyć Ci będzie jak najlepiej. Prosimy zatem przed użyciem tego wyrobu uważnie przeczytać całą tę instrukcję obsługi i wszystkie inne dostarczone z nim dokumenty i zachować je do wglądu w przyszłości. Jeśli przekazesz ten wyrób komuś innemu, oddajcie mu także tę instrukcję. Przestrzegaj wszelkich ostrzeżeń i informacji z tej instrukcji.

Pamiętaj, że niniejsza instrukcja użytkowania może odnosić się także do kilku innych modeli. Różnice pomiędzy modelami wskazano w niniejszej instrukcji.

Objaśnienie symboli

W niniejszej instrukcji użytkowania stosuje się następujące symbole:

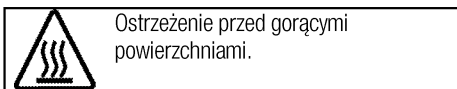
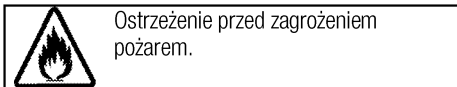
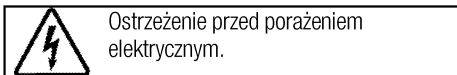
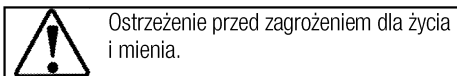
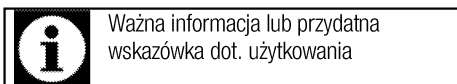

Niniejsze urządzenie jest zgodne z następującymi

Dyrektywami Unii Europejskiej:

- 2014/30/WE LVD (Niskie Napięcia)

- 2014/35/WE EMC (Kompatybilność Elektromagnetyczna)

Importer: Beko S.A.

ul. Puławska 366, 02-819 Warszawa



1 Ważne instrukcje i ostrzeżenia
dotyczące bezpieczeństwa i ochrony
środowiska 4

Ogólne zasady bezpieczeństwa	4
Bezpieczeństwo elektryczne.....	4
Zasady zachowania bezpieczeństwa przy użytkowaniu tego wyrobu	5
Zamierzone przeznaczenie.....	7
Bezpieczeństwo dzieci.....	7
Stare urządzenia	7
Pozbywanie się materiałów opakowaniowych.....	8
Przyszły transport.....	8

2 Informacje ogólne 9

Opis urządzenia	9
Dane techniczne	9

3 Przygotowanie 10

Jak oszczędzać energię	10
Pierwszy raz.....	10
Pierwsze czyszczenie.....	10

4 Jak używać płyty kuchennej 11

Ogólne informacje o gotowaniu	11
Użytkowanie płyt kuchennych.....	12
Panel sterowania.....	12

5 Czyszczenie i konserwacja 17

Informacje ogólne.....	17
Czyszczenie płyty	17

6 Rozwiązywanie problemów 18

1 Ważne instrukcje i ostrzeżenia dotyczące bezpieczeństwa i ochrony środowiska

W rozdziale tym zawarto instrukcje zachowania bezpieczeństwa, które pomogą uniknąć zagrożenia obrażeniem lub szkodą.

Nieprzestrzeganie tych instrukcji spowoduje unieważnienie wszelkich gwarancji.

Ogólne zasady bezpieczeństwa

- Urządzenie może być używane przez dzieci w wieku 8 lat i starsze oraz osoby o ograniczonych zdolnościach fizycznych, czuciowych lub umysłowych, lub nieumiejętne i niedoświadczone, jeśli są pod nadzorem lub poinstruowano je w sprawach użytkowania tego urządzenia w sposób bezpieczny i rozumieją związane z tym zagrożenia.

Dzieci nie powinny bawić się tym urządzeniem. Dzieciom bez nadzoru nie należy powierzać czyszczenia ani konserwacji.

- Urządzenie może być używane przez osoby (w tym dzieci) niepełnosprawne fizycznie, psychicznie lub umysłowo, a także przez osoby bez doświadczenia lub wiedzy w zakresie obsługi urządzenia wyłącznie pod nadzorem lub po uprzednim poinstruowaniu

w zakresie bezpiecznego korzystania z urządzenia.

Należy dopilnować, aby dzieci nie bawiły się tym urządzeniem.

- W razie przekazania produktu innej osobie do użytku osobistego lub do celów związanych z wykorzystaniem używanego produktu należy przekazać go wraz z podręcznikiem użytkownika, etykietami produktu i innymi stosownymi dokumentami i elementami.
- Instalacje i naprawy musi zawsze wykonywać autoryzowany pracownik serwisowy. Producent nie odpowiada za szkody wynikłe z instalacji i napraw wykonywanych przez osoby nieupoważnione i może z tego powodu unieważnić gwarancję. Przed instalacją uważnie przeczytaj tę instrukcję.
- Nie wolno uruchamiać tego wyrobu, jeśli jest niesprawny lub widocznie uszkodzony.
- Po każdym użyciu sprawdź, czy wyłączone zostały pokrętła funkcjonalne.

Bezpieczeństwo elektryczne

- W razie awarii tego urządzenia nie należy go używać do czasu naprawy przez autoryzowany

serwis. Grozi to porażeniem elektrycznym!

- Piekarnik ten można podłączyć tylko do gniazdka z uziemieniem o napięciu i z zabezpieczeniem jakie podano w "Danych technicznych. Zleć wykonanie instalacji uziemienia wykwalifikowanemu elektrykowi, niezależnie od tego, czy używasz transformatora do zasilania. Firma nasza nie ponosi odpowiedzialności za jakiegokolwiek problemy wynikające z braku uziemienia tego piekarnika zgodnie z miejscowymi przepisami.
- Nie wolno myć piekarnika rozlewając nań wodę! Grozi to porażeniem elektrycznym!
- Piekarnik ten trzeba odłączyć od zasilania na czas instalacji, konserwacji, czyszczenia i napraw.
- Aby uniknąć zagrożenie w przypadku uszkodzenia przewodu zasilającego, musi go wymienić producent, punkt serwisowy lub osoba o podobnych kwalifikacjach.
- Piekarnik należy tak zainstalować, aby można było go całkowicie odłączyć od sieci. Odłączenie to należy zapewnić albo poprzez wyjęcie wtyczki z gniazdka, albo wyłączenie wyłącznika, w który wyposażona jest domowa instalacja elektryczna, zgodnie z przepisami budowlanymi.

- Wszelkie prace na układach i urządzeniach elektrycznych wykonywać może tylko upoważniony i wykwalifikowany personel.
- W razie jakiegokolwiek awarii wyłącz wyrób i odłącz go od sieci zasilającej. W tym celu wyłącz bezpiecznik zabezpieczający instalację domową.
- Upewnij się, że prąd bezpiecznika jest odpowiedni dla tego wyrobu.

Zasady zachowania bezpieczeństwa przy użytkowaniu tego wyrobu

- **OSTRZEŻENIE:** Podczas użytkowania urządzenie i jego części są gorące. Nie dotykać nagranych części. Dzieci poniżej 8 lat mogą przebywać w pobliżu urządzenia wyłącznie pod nadzorem osób dorosłych.
- Nigdy nie wolno używać tego wyrobu w stanie zakłócenia oceny sytuacji lub koordynacji przez konsumpcję alkoholu i/lub innych środków odmieniających świadomość.
- Zachowaj ostrożność, jeśli w potrawach stosuje się napoje alkoholowe. W wysokiej temperaturze alkohol paruje i może się zapalić po zetknięciu z gorącymi powierzchniami.
- Nie umieszczaj żadnych materiałów łatwopalnych w pobliżu tego wyrobu, ponieważ

- jego boki mogą bardzo się nagrzewać przy pracy.
- Należy dbać, aby żaden otwór wentylacyjny nie był zakryty.
 - Do czyszczenia tego urządzenia nie używaj urządzeń parowych, ponieważ może to spowodować porażenie prądem.
 - OSTRZEŻENIE: Gotowania na kuchence w tłuszczu lub oleju bez dozoru może być niebezpieczne i może doprowadzić do pożaru. NIE próbuj gasić ognia wodą, ale wyłącz kuchenkę, a następnie stłum płomień, np. pokrywką lub kocem gaśniczym.
 - UWAGA: Gotowanie należy nadzorować. Krótkie gotowanie należy stale nadzorować.
 - OSTRZEŻENIE: Zagrożenie pożarowe: Nie stawiaj niczego na powierzchniach do gotowania.
 - OSTRZEŻENIE: Jeżeli powierzchnia jest pęknięta, wyłączyć kuchenkę, aby uniknąć zagrożenia porażeniem prądem elektrycznym.
 - W przypadku pęknięcia szklanej płyty kuchenki: Natychmiast wyłącz wszystkie palniki i elektryczne elementy grzejne i odłącz urządzenie od zasilania. Nie dotykaj powierzchni urządzenia. Nie używaj urządzenia.
 - Po użyciu wyłącz element grzejny odpowiednim wyłącznikiem i nie zdawaj się na działanie detektora garnków.
 - Przedmiotów metalowych, takich jak noże, widelce, łyżki i pokrywki, nie należy kłaść na powierzchni płyty kuchennej, ponieważ mogą się nagrzewać.
 - Urządzenia tego nie wolno obsługiwać z wykorzystaniem zewnętrznego zegara ani osobnego pilota.
 - Tworzące się z powodu wilgoci na powierzchni płyty grzejnej lub na dnie naczynia ciśnienie pary może powodować przesuwanie się naczyń. Dlatego powierzchnia piekarnika i dno naczynia muszą być zawsze suche.
 - Płyty grzejne wyposażone są w technologię "indukcyjną". Zapewniająca oszczędność czasu i pieniędzy indukcyjna płyta grzejna musi być używana z garnkami odpowiednimi do gotowania indukcyjnego. w przeciwnym razie nie będzie działać. Patrz *Ogólne informacje o gotowaniu, strona 11*, wybór naczyń.
 - Ponieważ indukcyjne płyty grzejne wytwarzają pole magnetyczne, mogą mieć szkodliwy wpływ na osoby używające pomp

insulinowych lub rozruszników serca.

- **OSTRZEŻENIE:** Używaj tylko osłon płyty zaprojektowanych przez producenta danego sprzętu kuchennego lub wskazanych przezeń w instrukcji obsługi jako odpowiednie, lub osłon związanych z tym sprzętem. Użycie niewłaściwych osłon może powodować wypadki.

Aby uniknąć zagrożenia pożarem przy użytkowaniu tej kuchenki;

- Upewnij się, że wtyczka pasuje do gniazdka i nie powoduje iskrzenia.
- Nie należy używać uszkodzonych ani uciętych przewodów, ani przedłużaczy, a tylko oryginalnego przewodu zasilającego.
- Upewnij się, że gniazdko, do którego włączona jest kuchenka jest suche.

Zamierzone przeznaczenie

- Wyrób ten przeznaczony jest do użytku domowego. Nie dopuszcza się użytkowania komercyjnego.
- **UWAGA:** Urządzenie to służy wyłącznie do pieczenia potraw. Nie wolno używać go do innych celów, na przykład do ogrzewania pomieszczeń."
- Producent nie odpowiada za szkody spowodowane niewłaściwym użytkowaniem tego wyrobu lub obchodzeniem się z nim.

Bezpieczeństwo dzieci

- **OSTRZEŻENIE:** Dostępne części mogą się nagrzewać podczas użytkowania. Małe dzieci należy trzymać z dala od kuchenki.
- Materiały opakowaniowe mogą być niebezpieczne dla dzieci. Trzymać materiały opakowaniowe z dala od dzieci. Prosimy pozbyć się całego opakowania zgodnie z normami ochrony środowiska.
- Urządzenia elektryczne są niebezpieczne dla dzieci. W trakcie pracy tego produktu nie dopuszczać do przebywania dzieci w jego pobliżu ani do zabawy.
- Nie stawiaj na tym urządzeniu żadnych przedmiotów, po które mogłyby sięgać dzieci.

Stare urządzenia

Zgodność z dyrektywą WEEE i usuwanie odpadów:



Niniejszy wyrób jest zgodny z dyrektywą Parlamentu Europejskiego i Rady (2012/19/WE). Wyrób ten oznaczony jest symbolem klasyfikacji zużytych urządzeń elektrycznych i elektronicznych (WEEE). Wyrób ten wykonano z części i materiałów wysokiej jakości, które mogą być odzyskane i użyte jako surowce wtórne. Po zakończeniu użytkowania nie należy pozbywać się go razem z innymi odpadkami domowymi. Należy przekazać go do punktu zbiórki urządzeń elektrycznych i elektronicznych na surowce wtórne. Aby dowiedzieć się, gdzie jest najbliższy taki punkt, prosimy skonsultować się z władzami lokalnymi. Odpowiednie postępowanie ze użytym sprzętem zapobiega potencjalnym konsekwencjom dla środowiska naturalnego i ludzkiego zdrowia.

Zgodność z dyrektywą RoHS:

Niniejszy wyrób jest zgodny z dyrektywą Parlamentu Europejskiego i Rady RoHS (Ograniczenie użycia

substancji niebezpiecznych) (2011/65/WE). Nie zawiera szkodliwych i zakazanych materiałów, podanych w tej dyrektywie.

Pozbywanie się materiałów opakowaniowych

- Materiały opakowaniowe są niebezpieczne dla dzieci. Należy trzymać je w bezpiecznym miejscu, niedostępne dla dzieci. Opakowanie tego wyrobu wyprodukowano z surowców wtórnych. Należy odpowiednio się ich pozbywać i sortować je zgodnie z instrukcjami gospodarki surowcami wtórnymi. Nie należy ich wyrzucać razem ze zwykłymi odpadkami domowymi.

Przyszły transport

- Zachowaj oryginalne pudło kartonowe na piekarnik i transportuj go w nim. Przestrzegaj instrukcji na pudle. Jeśli nie masz oryginalnego pudła, zapakuj piekarnik w folię bąbelkową lub grubą tekturę i zabezpiecz taśmą klejącą.



Sprawdzaj, czy piekarnik nie uległ w transporcie widocznym uszkodzeniom.

2 Informacje ogólne

Opis urządzenia

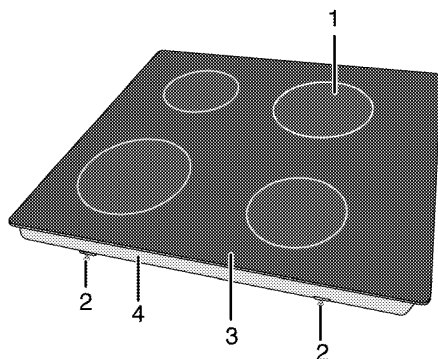

- | | | | |
|---|---------------------------|---|-------------------------|
| 1 | Kuchenna płyta indukcyjna | 3 | Powierzchnia ceramiczna |
| 2 | Klamra montażowa | 4 | Pokrywa podstawy |

Dane techniczne

Napięcie/częstotliwość	1N 220-240 V~/380-415 V 2N ~ 50 Hz
Łączne zużycie energii el.	maks. 7200 W
Typ/ przekrój przewodu	min.H05V2V2-F 5 x 1,5 mm ²
Wymiary zewnętrzne (wys./szer./głęb.)	55 mm/580 mm/510 mm
Wymiary instalacyjne (szer./głęb.)	560 (+2) mm/490 (+2) mm
Palniki	
Tylny lewy	Kuchenna płyta indukcyjna
Wymiary	180 mm
Moc	2000/2300 W
Przedni lewy	Kuchenna płyta indukcyjna
Wymiary	180 mm
Moc	2000/2300 W
Przedni prawy	Kuchenna płyta indukcyjna
Wymiary	145 mm
Moc	1600/1800W
Tylny prawy	Kuchenna płyta indukcyjna
Wymiary	210 mm
Moc	2000/2300 W



Dane techniczne mogą zostać zmienione bez uprzedzenia w celu poprawy jakości wyrobu.



Rysunki w tej instrukcji są schematyczne i mogą się nieco różnić od danego wyrobu.



Wartości podane na etykietkach wyrobu lub w towarzyszącej mu dokumentacji uzyskano w warunkach laboratoryjnych zgodnie z odpowiednimi normami. Wartości te mogą się różnić zależnie od operacyjnych i środowiskowych warunków pracy danego wyrobu.

3 Przygotowanie

Jak oszczędzać energię

Następujące wskazówki pomogą użytkować urządzenie w sposób ekologiczny oraz energooszczędny.

- Rozmrażaj mrożonki przed gotowaniem.
- Do gotowania używaj garnków/rondli z pokrywkami. Gotowanie bez pokrywki może czterokrotnie zwiększyć pobór prądu.
- Gotuj na palniku o średnicy odpowiadającej średnicy garnka. Zawsze wybieraj garnki o rozmiarze odpowiednim do potrawy. Większe garnki zużywają więcej prądu.
- Do gotowania na kuchenkach elektrycznych staraj się używać garnków o płaskim dnie. Naczynia o grubych dnach zapewniają lepsze przenoszenie ciepła. Można zaoszczędzić do 1/3 energii elektrycznej.

- Naczynia i garnki muszą być zgodne ze strefami gotowania. Dno garnka lub naczynia nie może być mniejsze od płyty grzejnej.
- Utrzymuj strefy gotowania i dna garnków w czystości. Brud zmniejsza przenoszenie ciepła między strefą gotowania a dnem garnka.

Pierwszy raz

Pierwsze czyszczenie



Pewne detergenty lub środki czyszczące mogą uszkodzić powierzchnię.

Nie używaj agresywnych detergentów, proszku/mleczka do czyszczenia, ani żadnych ostrych przedmiotów.

1. Usuń wszystkie materiały opakowaniowe.
2. Wytrzyj powierzchnie wyrobu wilgotną ściereczką lub gąbką i wytrzyj do sucha ściereczką.

4 Jak używać płyty kuchennej

Ogólne informacje o gotowaniu



Nigdy nie wolno napełniać rondla olejem powyżej jednej-trzeciej jego pojemności. Podczas podgrzewania oleju nie wolno pozostawiać płyty bez nadzoru. Przegrzany olej może zapalić się. **Nigdy nie wolno gasić ognia wodą!** Gdy olej się zapali, natychmiast przykryć go kocem gaśniczym lub wilgotną szmatą. Gdy już będzie to bezpieczne należy wyłączyć kuchenkę i zadzwonić po straż pożarną.

- Przed smaženiem potrawy zawsze dokładnie ją osusz, a potem delikatnie ją położyć na gorącym oleju. Przed smaženiem mrozonek upewnij się, że całkowicie odtajały.
- Nie przykrywaj naczynia, w którym podgrzewasz olej.
- Patelnie i rondle ustawiaj tak, aby ich trzonki nie były nad płytą, co zapobiegnie ich nagrzewaniu się. Nie stawiaj na płycie naczyń niewyważonych i takich, które łatwo mogą się przechylić.
- Nie stawiaj pustych naczyń ani garnków na załączonych strefach gotowania. Mogą się uszkodzić.
- Załączenie strefy gotowania, na której nie stoi żadne naczynie ani garnek, może uszkodzić ten wyrób. Po zakończeniu gotowania wyłącz strefy gotowania.
- Ponieważ powierzchnia tego wyrobu może być gorąca, nie stawiaj na niej naczyń plastikowych ani aluminiowych.

Jeśli taki materiał roztopi się na powierzchni płyty, oczyść ją z niego natychmiast.

W naczyniach takich także nie należy przechowywać żywności.

- Używaj tylko garnków i naczyń z płaskim dnem.
- Do garnków i patelni wkładaj odpowiednie ilości żywności. Tym samym zapobiegasz oprzeleniu suie zawartosci naczynia, a więc unikasz niepotrzebnego czyszczenia. Nie kładź pokrywek garnków ani patelni na strefach gotowania. Garnki ustawiaj w środku strefy gotowania. Aby przenieść garnek do innej strefy gotowania, podnieś go i postaw w tej strefie zamiast go przesuwając.

Dobór garnków

- Powierzchnia szklano-ceramiczna jest odporna na nagrzewanie i niewrażliwa na znaczne różnice temperatur.
- Nie używaj powierzchni szklano-ceramicznej jako półki do ustawiania rzeczy ani jako płyty do krojenia.
- Używaj tylko garnków i patelni z dnem obrobionym mechanicznie. Ostre krawędzie powodują zarysowanie tej powierzchni.

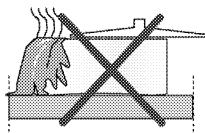

Rozlane płyny mogą uszkodzić powierzchnię szklano-ceramiczną i spowodować pożar.

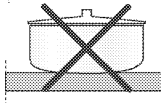

Nie używaj naczyń z dnem wklęsłym ani wypukłym.

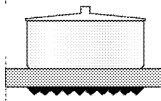

Używaj tylko garnków i patelni z dnem płaskim. Zapewnia to łatwiejsze przenoszenie ciepła.

Do gotowania na płytach indukcyjnych używaj tylko przeznaczonych do tego naczyń.

Próba garnka

Sprawdź, czy garnek nadaje się do gotowania na płycie indukcyjnej, następująca metoda.

1. Garnek nadaje się, jeśli na jego dnie utrzymuje się magnes.
2. Garnek nadaje się, jeśli symbol  nie miga po ustawieniu go na strefie gotowania i załączeniu płyty.

Można używać garnków stalowych, teflonowych lub aluminiowych ze specjalnym dnem magnetycznym oznaczonym etykietką lub ostrzeżeniem oznaczającym, że garnek nadaje się do gotowania indukcyjnego. Nie należy używać naczyń szklanych i ceramicznych ani garnków i naczyń ze stali nierdzewnej z niemagnetycznym dnem aluminiowym.

System rozpoznawania i ogniskowania garnków



Przy gotowaniu indukcyjnym zasilany energią jest tylko obszar odnośnej strefy gotowania przykryty dnem naczynia. System rozpoznaje dno naczynia i automatycznie nagrzewa tylko ten obszar. Gotowanie przerywa się, jeśli w jego trakcie podniesie się garnek ze strefy gotowania. Wybrana strefa gotowania oraz symbol  migają na przemian.

Bezpieczne użytkowanie

Jeśli zamierzasz użyć granka o powierzchni nieprzywierającej (teflonowej) bez oleju lub z jego niewielką ilością, nie wybieraj najwyższych poziomów nagrzewania.

Nie kładź na płycie żadnych przedmiotów metalowych, takich jak widelce, noże, lub pokrywki garnków, ponieważ mogą się rozgrzać.

Nigdy nie używaj aluminiowej folii do pieczenia. Nigdy nie kładź na strefie gotowania żywności owiniętej w folię aluminiową.

	Jeśli pod płytą mieści się piekarnik i jest załączony, czujniki płyty mogą obniżyć poziom gotowania lub wyłączyć piekarnik.
	Gdy płyta działa, trzymaj z dala od niej przedmioty o własnościach magnetycznych, np. karty kredytowe.

Wybór odpowiedniej dla naczynia strefy gotowania

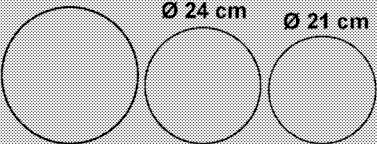
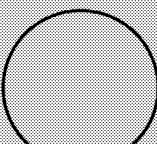
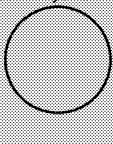







Duża strefa gotowania	Normalna strefa gotowania	Mała strefa gotowania
<p>Ø 28 cm Ø 24 cm Ø 21 cm</p> 	<p>Ø 18 cm</p> 	<p>Ø 14,5 cm</p> 
<p>Duża strefa gotowania</p> <ul style="list-style-type: none"> Automatycznie dostosowuje się do garnka. Idelanie rozprzewadza moc. Zapewnia doskonały rozkład ciepła. Rzadko lub bardzo rzadko używa się jej do gotowania potraw takich jak duże naleśniki crepe lub duże ryby. 	<p>Normalna strefa gotowania</p> <ul style="list-style-type: none"> Automatycznie dostosowuje się do garnka. Idelanie rozprzewadza moc. Zapewnia doskonały rozkład ciepła. Używa się jej do wszelkich rodzajów gotowania. 	<p>Mała strefa gotowania</p> <ul style="list-style-type: none"> Używana do gotowania "na wolnym ogniu" (sosy, kremy). Używa się jej do przygotowania niewielkich porcji, zależnie od liczby osób.

Użytkowanie płyt kuchennych







ZAGROŻENIE:
 Nie dopuszczaj, aby cokolwiek spadło na płytę kuchenną. Nawet małe przedmioty (np. solniczka) mogą uszkodzić płytę. Nie używaj pękniętej płyty kuchennej. Do takiego pęknięcia może dostać się woda i spowodować zwarcie. Jeśli powierzchnia płyty zostanie w jakikolwiek sposób uszkodzona (np. widocznie popęka), natychmiast wyłącz płytę aby zmniejszyć zagrożenie porażeniem elektrycznym.

Dane techniczne

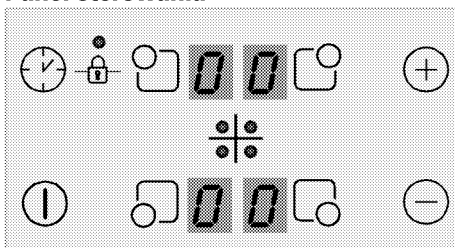
-  Klawisz Wł./Wył.
-  Ustawienia temperatury/ Czasomierz w przód
-  Ustawienia temperatury/ Czasomierz w tył
-  Blokada przycisków
-  Załącz/wyłącz zegar
-  Przycisk wyboru przedniej lewej strefy gotowania
-  Przycisk wyboru tylnej lewej strefy gotowania
-  Przycisk wyboru tylnej prawej strefy gotowania
-  Przycisk wyboru przedniej prawej strefy gotowania

Panel sterowania



-  Grafika i rysunki służą wyłącznie celom informacyjnym. Rzeczywiste wyświetlacze i funkcje mogą się różnić w różnych modelach płyty.
-  Urządzenie to jest sterowane z dotykowego panelu sterowania. Każda operacja wywołana dotknięciem przycisku jest potwierdzana sygnałem dźwiękowym.
-  Panel sterowania trzeba stale utrzymywać w czystości. Zawilgocenie i zabrudzenie jego powierzchni może powodować problemy w działaniu funkcji.

Załączanie płyty.

1. Dotknij przycisku "⏻" na panelu sterowania. Na wyświetlaczach wszystkich stref pojawi się ikona „0”.

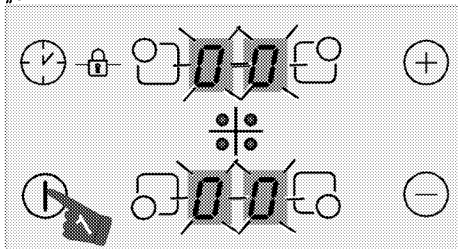

-  Jeśli w ciągu 20 sekund nie wykona się żadnej czynności, płyta automatycznie powróci do stanu gotowości.

Wyłączanie płyty

1. Dotknij przycisku "⏻" na panelu sterowania. Płyta wyłączy się i powróci do trybu gotowości.

-  Symbole „H” lub „h”, pojawiające się na wyświetlaczu strefy gotowania po wyłączeniu płyty, oznaczają, że strefa ta jest nadal gorąca. Nie dotykaj stref gotowania.

Wskaźnik ciepła resztkowego

Pojawiający się na wyświetlaczu strefy gotowania symbol „H” wskazuje, że płyta kuchenna jest wciąż gorąca i może podgrzewać niewielką ilość jedzenia. Symbol ten szybko zamieni się w symbol „h”, oznaczający niższą temperaturę.

-  Po odcięciu zasilania wskaźnik ciepła resztkowego się nie zapali i nie ostrzeże użytkowników przed gorącymi strefami gotowania.

Załączanie stref kuchennych

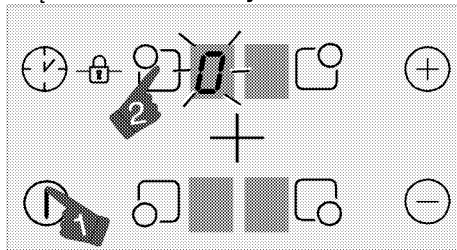

1. Załącz płytę dotknięciem przycisku "⏻".
2. Dotknij przycisku wyboru strefy, którą chcesz załączyć.

Na jej wyświetlaczu pojawi się symbol „0” i wyświetlacz będzie jaśniej świecić.

-  Jeśli w ciągu 20 sekund nie wykona się żadnej czynności, płyta automatycznie powróci do stanu gotowości.

Nastawianie temperatury

-  Płyta może pracować pulsacyjnie na poziomach mocy od 1 do 7. Szczególnie gdy używamy małych naczyń oraz niewielkiej ilości wody, czy oleju. Nie jest to wada urządzenia.

Dotknij przycisków „+” lub „-” aby nastawić temperaturę na wartość pomiędzy „1” a „9” lub pomiędzy „9” a „1”.

-  Sekcja zewnętrzna grzejnika indukcyjnego o średnicy 280 mm (jeśli kuchenka jest wyposażona w taki grzejnik) jest włączana wyłącznie przy dostatecznie dużym naczyniu, które zakryje ten obszar, i ustawieniu poziomu temperatury wyższego niż 8.

Wyłączanie stref kuchennych:

Strefę gotowania można wyłączać na trzy sposoby:

1. **Poprzez obniżenie temperatury do "0".**
Strefę gotowania wyłączyć można obniżając jej temperaturę do „0”.
2. **Po dotknięciu danej strefy gotowania symbol "☐" miga przez pewien czas**
Włącz strefę gotowania naciskając przez pewien czas symbol "☐", aby temperatura spadła do „0”
3. **Stosując względem tej strefy wyłączenie poprzez opcję zegara.**
Po upływie nastawionego czasu czasomierz wyłączy przypisaną doń strefę gotowania. Na odpowiednim wyświetlaczu pojawi się „0” lub „00”.

Po upływie tego czasu odezwie się alarm dźwiękowy. Aby go wyłączyć, dotknij dowolnego przycisku na panelu sterowania.

Funkcja szybkiego nagrzewania (Booster)

(Ta funkcja jest dostępna opcjonalnie. Może ona nie wchodzić w zakres wyposażenia zakupionego produktu).

Aby przyspieszyć gotowanie, można korzystać z funkcji szybkiego nagrzewania (booster) „P”. Jednakże długotrwałe gotowanie z użyciem tej funkcji nie jest zalecane. Funkcji booster nie można wybrać we wszystkich strefach gotowania.

Włączanie funkcji szybkiego nagrzewania (Booster):

1. Załącz płytę dotknięciem przycisku "1".
2. Wybierz strefę gotowania dotknięciem odpowiadającego jej przycisku.
3. Dotknij przycisków "+" lub "-" i najpierw doprowadź do osiągnięcia poziomu „9”.

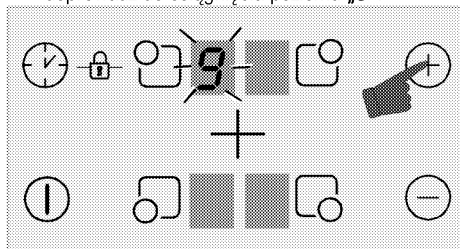

4. Gdy strefa gotowania nastawiona jest na poziom „9”, jednokrotnie dotknij przycisku "+", aby ustawić jej temperaturę na „P”.

Wyłączanie funkcji szybkiego nagrzewania (Booster):

- Aby wyłączyć funkcję Booster dotykaj klawisza "-" i ustaw temperaturę na „9”. Funkcja booster zostanie wyłączona i będzie działać na poziomie „9”.
- Można obniżyć temperaturę dotykając klawisza "-" lub można ją całkiem wyłączyć obniżając temperaturę do „0”.

Blokada przycisków

Blokadę przycisków założyć można aby uniknąć pomyłkowych zmian funkcji w trakcie pracy płyty.

Zakładanie blokady przycisków

1. Załącz płytę dotknięciem przycisku "1".
2. Aby włączyć blokadę przycisków jednocześnie dotknij przyciski "2" i "3".

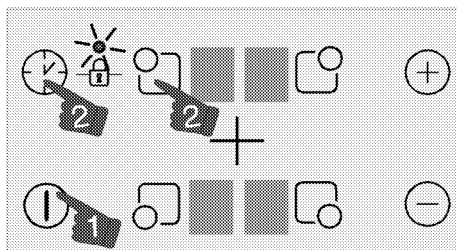

» Zostanie uaktywniona blokada przycisków i zaświeci się kropka na symbolu "1".

i Jeśli przy zablokowanych przyciskach wyłączysz płytę, blokada uruchomi się za jej następnym załączeniem. Aby można było korzystać z płyty, blokada musi być wyłączona.

Wyłączanie blokady przycisków

1. Gdy blokada dostępu dzieci jest aktywna, jednocześnie dotknij przycisków "2" i "3".
- » Zostanie wyłączona blokada przycisków i zgaśnie kropka na symbolu "1".

Blokada dostępu dzieci

Płytę zabezpieczyć można przed dostępem dzieci zapobiegając niezamierzonemu załączeniu strefy gotowania. Blokadę dostępu dzieci można założyć i zdjąć tylko w trybie gotowości.

Włączanie blokady dostępu dzieci

1. Załącz płytę dotknięciem przycisku "1".
 2. Aby włączyć blokadę dostępu dzieci, jednocześnie dotknij przyciski "-" i "+", po usłyszeniu brzęczyka dotknij "+".
- » Zostanie włączona blokada dostępu dzieci i na wyświetlaczach wszystkich stref gotowania pojawi się symbol „L”.

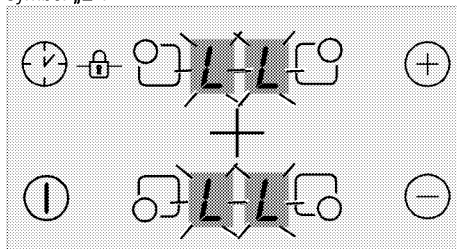

Wyłączanie blokady dostępu dzieci

1. Gdy blokada dostępu dzieci jest aktywna dotknij przycisku "1", aby wyłączyć płytę.

2. Aby wyłączyć blokadę dostępu dzieci, jednocześnie dotknij przyciski "⊖" i "⊕", po usłyszeniu brzęczyka dotknij "⊖".
» Zostanie wyłączona blokada dostępu dzieci i na wyświetlaczach wszystkich stref gotowania pojawi się symbol „L”.

Funkcja czasomierza

Funkcja ta ułatwia gotowanie. Nie trzeba pilnować kuchenki przez cały czas gotowania. Strefa gotowania wyłączy się automatycznie po upływie nastawionego czasu.

Załączanie czasomierza

1. Załącz płytę dotknięciem przycisku "⌚".
2. Wybierz strefę gotowania dotknięciem odpowiadającego jej przycisku.

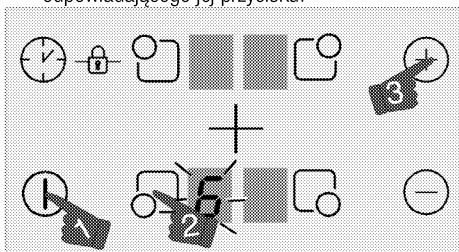

3. Naciśnij przycisk "⊕" lub "⊖", aby nastawić wybraną temperaturę.
4. Włącz zegar dotknięciem przycisku "⌚".
Na wyświetlaczach czasomierza pojawi się symbol „00”, a na wyświetlaczach wybranej strefy zacznie migać przecinek dziesiętny.

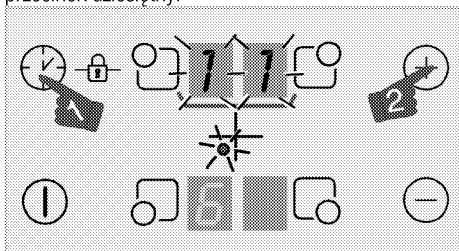

i Wyświetlacze prawej tylnej i lewej tylnej strefy pełnią rolę wyświetlaczy czasomierza po jego włączeniu.

5. Dotknij przyciski "⊕" lub "⊖", aby nastawić wymagany czas.

i Czasomierz nastawiać można tylko dla już używanych stref gotowania.

i	Te same czynności powtórz dla innych stref gotowania, dla których chcesz nastawić czasomierz.
i	Czasomierza nie można nastawić, jeśli nie wybierze się strefy gotowania i jej temperatury.
i	Po wybraniu strefy gotowania z ustawionym zegarem, można sprawdzić pozostały czas po ponownym dotknięciu przycisku "⌚".

Wyłączanie czasomierza

Po upływie nastawionego czasu płyta wyłączy się automatycznie i wyda dźwiękowy sygnał ostrzegawczy. Aby uciszyć ten sygnał naciśnij dowolny przycisk.

Wcześniejsze wyłączenie czasomierza

Jeśli wcześniej wyłączyć czasomierz, płyta nadal będzie działać przy nastawionej temperaturze aż się ją wyłączy.

1. Wybierz strefę gotowania, którą chcesz wyłączyć.
2. Włącz zegar dotknięciem przycisku "⌚".
3. W czasie wyświetlania na ekranie zegara „00” dotknij "⊖", aby ustawić wartość „00”.

Kropka na wyświetlaczach danej strefy gotowania i sam wyświetlacz **całkowicie** wyłączą się po kilku chwilach migania i zegar zostanie anulowany.

Bezpieczne i wydajne użytkowanie indukcyjnych stref gotowania

Zasady działania: Zasada działania płyty indukcyjnej polega na tym, że bezpośrednio nagrzewa naczynia z gotowaną zawartością. Ma zatem różne zalety w porównaniu z innymi rodzajami kuchenek. Działa wydajniej, a powierzchnia płyty nie nagrzewa się. Płyta indukcyjna wyposażona jest w lepsze systemy zabezpieczeń zapewniające maksymalne bezpieczeństwo użytkowania.

i Płyta może być wyposażona w indukcyjne strefy gotowania o średnicy, zależnie od modelu, 145, 180 oraz 210-280 mm. Przy nagrzewaniu indukcyjnym każda strefa gotowania rozpoznaje średnice ustawianych na nich naczyń. Energia kierowana jest tylko tam, gdzie ze strefą gotowania styka się z naczyniem, a zatem ogranicza się jej zużycie do minimum.

Ograniczenia czasu pracy

Sterowanie płytą uwzględnia ograniczenie czasu pracy. Gdy jedna lub więcej stref gotowania pozostawi się załączone, strefa taka zostanie automatycznie wyłączona po upływie pewnego czasu. Jeśli do takiej

strefy przydzielony jest czasomierz, później wyłączy się także jego wyświetlacz.

Limit czasu pracy zależy od wybranej temperatury.

Maksymalny czas pracy stosuje się do tego poziomu temperatury.

Użytkownik może ponownie uruchomić tę strefę gotowania po jej automatycznym wyłączeniu jak opisano poniżej.

Tabela-1: Ograniczenia czasu pracy

Poziom temperatury	Limit czasu pracy - w godz.
0	0
1	6
2	6
3	5
4	5
5	4
6	1,5
7	1,5
8	1,5
9	20-30 minut
P Booster - szybkie nagrzewanie	5-10 minut (*)
(*) Po 5 minutach płyta obniży poziom do 9	

Zabezpieczenie przed przegrzaniem

Płyta ta wyposażona jest w czujniki zabezpieczające przed przegrzaniem. W razie przegrzania można zaobserwować, co następuje:

- Można wyłączyć czynną strefę gotowania.
- Może się obniżyć wybrany poziom. Jednakże stanu takiego nie pokazuje wskaźnik.

System zabezpieczenia przed wykipieniem

Płyta ta wyposażona jest w system zabezpieczający przed przelaniem się zawartości naczyń. Jeśli zawartość naczyń przelewa się na panel sterowania system bezzwłocznie odetnie zasilanie i wyłączy płytę. Na ten czas na wyświetlaczu pojawi się znak ostrzegawczy "F".

Precyzyjne ustawienie mocy

Inna zasada działania płyty indukcyjnej polega na tym, że natychmiast reaguje na polecenia. Bardzo szybko zmienia ustawienia mocy. Tym samym można zapobiec przelaniu się zawartości naczynia (woda, mleko itd.) nawet jeśli niewiele do niego brakuje.

Odgłosy

Podczas gotowania słyszalne mogą być pewne odgłosy

W zależności od materiału, z którego wykonano podstawę garnka, podczas korzystania z płyty kuchennej mogą być słyszalne odgłosy. Stanowią one typowe zjawisko podczas korzystania z technologii indukcyjnej i nie oznaczają usterki.

Możliwe rodzaje i przyczyny odgłosów:

Dźwięk wentylatora

Płyta kuchenna jest wyposażona w wentylator, który jest aktywowany automatycznie w zależności od temperatury produktu. Wentylator ma różne prędkości obrotowe, które są aktywowane w zależności od temperatury.

Niskie dźwięki brzęczenia przypominające transformator

To typowe zjawisko dla technologii indukcyjnej. W przypadku naczyń wykonanych z niektórych materiałów może być słychać brzęczenie, ponieważ ciepło jest przekazywane bezpośrednio na podstawę naczynia. W związku z tym w zależności od używanego sprzętu kuchennego słyszalne mogą być różne odgłosy.

Trzaski

Podczas gotowania słyszalne mogą być trzaski. Wynikają one z materiału i budowy podstawy naczynia kuchennego. Jeśli naczynie zostało wykonane z kilku warstw różnych materiałów, może to powodować odgłosy trzaskania.

Gwizdy

Gotowanie na dwóch płytach grzewczych po tej samej stronie płyty kuchennej z użyciem różnych poziomów mocy grzewczej może być przyczyną gwizdzących odgłosów.

Pusty garnek

Podgrzewanie pustego garnka spowoduje dźwięki, które znikną po napełnieniu naczynia wodą lub jedzeniem.



Jeśli powierzchnia panelu sterowania dotykowego narażona jest na intensywne działanie oparów, cały system sterowania może zostać wyłączony i nadawać sygnał błędu.



Powierzchnię dotykowego panelu sterowania trzeba stale utrzymywać w czystości. Można zaobserwować błędne działanie.

5 Czyszczenie i konserwacja

Informacje ogólne

Okres użytkowania tego wyrobu przedłuży się, a problemy stana się rzadsze, jeśli wyrób ten czyści się w regularnych odstępach czasu.



ZAGROŻENIE:

Przed konserwacją i czyszczeniem, odłącz piekarnik od sieci.

Grozi to porażeniem elektrycznym!



ZAGROŻENIE:

Przed czyszczeniem piekarnika odczekaj, aż ostygnie.

Można się poparzyć od gorących powierzchni!

- Po każdym użyciu dokładnie oczyść ten wyrób. Dzięki temu łatwiej będzie usuwać pozostałości pieczenia, unikając tym samym ich zapalenia się na następnym użyciu piekarnika.
- Do jego czyszczenia nie potrzeba żadnych specjalnych środków czyszczących. Wyrób ten czyści się miękką ściereczką lub gąbką i ciepłą wodą z mydłem w płynie, i wyciera suchą ściereczką.
- Pamiętaj, aby zawsze starannie wycierać nadmiar płynu po czyszczeniu i natychmiast wycierać wszystko, co się rozleje.
- Do czyszczenia powierzchni i klamki ze stali nierdzewnej nie używaj środków czyszczących zawierających kwas lub chlorek. Części te wyciera się do czysta miękką ściereczką z detergentem w płynie (nie w proszku), najlepiej ruchami w tym samym kierunku.



Pewne detergenty lub środki czyszczące mogą uszkodzić powierzchnię.

Nie używaj agresywnych detergentów, proszku/mleczka do czyszczenia, ani żadnych ostrych przedmiotów.



Do czyszczenia tego urządzenia nie używaj urządzeń parowych, ponieważ może to spowodować porażenie prądem.

Czyszczenie płyty

Powierzchnia szklano-ceramiczna

Przetrzyj powierzchnię ze szkła ceramicznego (szklano-ceramiczną) zimną wodą, zwracając uwagę, aby nie pozostawić resztek środków czyszczących, i wytrzyj do sucha miękką ściereczką. Pozostawione resztki mogą spowodować uszkodzenie powierzchni szklano-ceramicznej przy ponownym użyciu płyty.

Zaschłych na powierzchni szklano-ceramicznej resztek w żadnym razie nie należy skrobać żyłką, wełną żelazną, ani podobnymi narzędziami.

Plamy wapienne (żółte) usuwa się dostępnym w handlu środkiem do czyszczenia z wapienia lub niewielką ilością octu lub soku z cytryny.

Jeśli powierzchnia jest bardzo zabrudzona, zamocz gąbkę w środku czyszczącym i odczekaj, aż nim nasiąknie. Następnie oczyść powierzchnię płyty wilgotną ściereczką.



Plamy z potraw o znacznej zawartości cukru, np. gęstego kremu lub syropu, trzeba czyścić bezzwłocznie, nie czekając aż zabrudzona powierzchnia ostygnie. W przeciwnym razie szklano-ceramiczna powierzchnia może ulec trwałemu uszkodzeniu.

Z czasem kolor powłok i innych powierzchni może z lekka blaknąć. Nie wypływa to na działanie kuchenki. Blednięcie koloru i plamy na powierzchni szklano-ceramicznej to zjawiska normalne, a nie defekt.

6 Rozwiązywanie problemów

Przy nagrzewaniu i studzeniu urządzenia słychać metaliczne odgłosy.

- Podgrzewane części metalowe mogą się rozszerzać i wydawać dźwięki. >>> *To nie jest awaria.*

Produkt nie działa.

- Bezpiecznik uszkodzony lub zadziałał. >>> *Sprawdź bezpieczniki w skrzynce bezpiecznikowej. W razie potrzeby wymień je lub załącz.*
- Piekarnik nie jest przyłączony do (uziemionego) gniazdka. >>> *Sprawdź kontakt wtyczki.*
- Jeśli wyświetlacz nie świeci się po ponownym włączeniu płyty kuchennej. >>> *Odłącz urządzenie bezpiecznikiem. Włącz je ponownie po upływie 20 sekund.*
- Zabezpieczenie przed przegrzaniem jest aktywne. >>> *Pozostaw płytę kuchenną do wystygnięcia.*
- Używasz niewłaściwego naczynia. >>> *Sprawdź naczynie.*

Na jej wyświetlaczu pojawi się symbol "H".

- Naczynie nie stoi na aktywnej strefie gotowania. >>> *Sprawdź, czy w strefie gotowania znajduje się naczynie.*
- Naczynie nieodpowiednie do gotowania na płycie indukcyjnej. >>> *Sprawdź, czy naczynie jest odpowiednie do gotowania na płycie indukcyjnej.*
- Naczynie nie stoi na środku lub dno naczynia ma za małą średnicę dla strefy gotowania. >>> *Wybierz naczynie o właściwej średnicy i prawidłowo ustaw je na środku strefy gotowania.*
- Naczynie lub strefa gotowania mają za wysoką temperaturę. >>> *Pozostaw je do wystygnięcia.*

Wybrana strefa gotowania nagle wyłącza się w czasie pracy.

- Prawdopodobnie upłynął czas gotowania w wybranej strefie gotowania. >>> *Możesz ustawić nowy czas gotowania lub zakończyć gotowanie.*
- Zabezpieczenie przed przegrzaniem jest aktywne. >>> *Pozostaw płytę kuchenną do wystygnięcia.*
- Jakiś przedmiot może zasłaniać dotykowy panel sterowania. >>> *Usuń przedmiot z panelu.*

Naczynie nie nagrzewa się, chociaż strefa gotowania jest włączona.

- Naczynie nieodpowiednie do gotowania na płycie indukcyjnej. >>> *Sprawdź, czy naczynie jest odpowiednie do gotowania na płycie indukcyjnej.*
- Naczynie nie stoi na środku lub dno naczynia ma za małą średnicę dla strefy gotowania. >>> *Wybierz naczynie o właściwej średnicy i prawidłowo ustaw je na środku strefy gotowania.*



Jeśli pomimo postępowania według instrukcji z tego rozdziału problem pozostaje, skonsultuj się z autoryzowanym agentem serwisowym lub sprzedawcą piekarnika. Nie próbuj samemu naprawiać zepsutego piekarnika.



Vstavaná platňa sporáka

Používateľská príručka

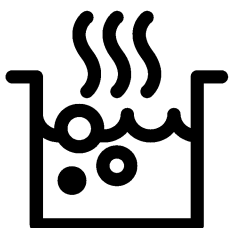

SK

Túto príručku si prečítajte ako prvú!

Vážení zákazníci,

Ďakujeme, že ste si vybrali výrobok Beko. Dúfame, že sa dočkáte tých najlepších výsledkov od výrobku, vyrobeného vo vysokej kvalite a s najmodernejšími technológiami. Preto vám odporúčame, aby ste si túto používateľskú príručku a iné sprievodné dokumenty prečítali pred použitím výrobku celé a aby ste si ich odložili pre referenciu v budúcnosti. Ak rúru prevediete na inú osobu, dajte tejto osobe aj užívateľskú príručku. Riadte sa všetkými varovaniami a informáciami užívateľskej príručky.

Pamätajte si, že táto užívateľská príručka sa môže vzťahovať aj na niektoré ďalšie modely. Rozdiely medzi modelmi sú v príručke presne vymedzené.

Vysvetlivky k symbolom

V celej užívateľskej príručke sa používajú nasledujúce symboly:

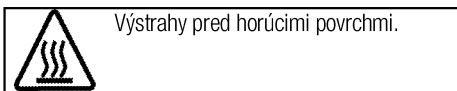
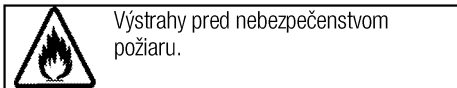
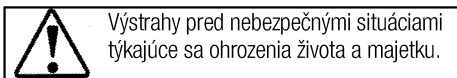
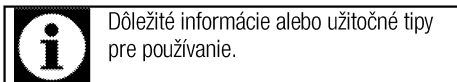

Arçelik A.Ş.
Karaağaç caddesi No:2-6
34445 Sütlüce/Istanbul/TURKEY
Made in TURKEY

1 Dôležité pokyny týkajúce sa bezpečnosti a životného prostredia.4

Všeobecná bezpečnosť	4
Elektrická bezpečnosť	4
Bezpečnosť produktu	5
Zamýšľané použitie	7
Bezpečnosť detí	7
Likvidácia starého výrobku.....	7
Likvidácia obalového materiálu	7
Budúca preprava	7

2 Všeobecné informácie 8

Prehľad	8
Technické parametre	8

3 Prípravy 9

Tipy na šetrenie energiou.....	9
Prvé použitie	9
Prvé čistenie výrobku.....	9

4 Používanie platne 10

0/Všeobecné informácie o varení.....	10
Používanie platní	11
Ovládací panel	11

5 Údržba a starostlivosť 16

Všeobecné informácie	16
Čistenie platne	16

6 Riešenie problémov 17

1 Dôležité pokyny týkajúce sa bezpečnosti a životného prostredia.

Táto časť obsahuje bezpečnostné pokyny, ktoré vám pomôžu predísť riziku zranenia a poškodenia majetku. Porušenie týchto pokynov môže viesť k zrušeniu záruky.

Všeobecná bezpečnosť

- Tento spotrebič nesmie byť používaný deťmi vo veku menej ako 8 rokov a osobami so zníženými fyzickými, zmyslovými alebo duševnými schopnosťami alebo osobami s nedostatkom skúseností a znalostí, ak nie sú pod dozorom zodpovednej osoby alebo ak nedostanú pokyny týkajúce sa bezpečného používania spotrebiča alebo nerozumejú možným rizikám. Deti sa so spotrebičom nesmú hrať. Čistenie a užívateľská údržba stroja nesmie byť vykonávaná deťmi bez dozoru.
- Spotrebič nie je určený na použitie osobami (vrátane detí) so zníženými fyzickými, senzorickými alebo duševnými schopnosťami alebo bez nedostatku skúseností, bez toho, aby boli pod dohľadom alebo preškolení. Deti sa so spotrebičom nesmú hrať.
- Ak výrobok dáte niekomu inému na osobné využitie alebo využitie z

druhej ruky, mali by ste mu dať aj návod na použitie, štítky produktov a ďalšie relevantné dokumenty a súčasti.

- Montáž a opravu musia vždy vykonávať autorizovaní servisní technici. Výrobca nebude zodpovedný za škody, ktoré majú pôvod v postupoch, ktoré vykonávajú neoprávnené osoby a môže to mať za následok zrušenie záruky. Pred montážou si pozorne prečítajte tieto pokyny.
- Ak je výrobok chybný alebo ak má akékoľvek viditeľné poškodenie, nepoužívajte ho.
- Po každom použití skontrolujte, či je funkčný gombík vypnutý.

Elektrická bezpečnosť

- Ak má produkt poruchu, nemal by sa obsluhovať, kým ho neopraví autorizovaný servisný technik. Hrozí riziko zásahu elektrickým prúdom!
- Len pripojte výrobok k uzemnenej zásuvke/sieti s napätím a ochranou ako je to uvedené v časti „Technické špecifikácie“. Ak používate výrobok s transformátorom alebo bez neho, montáž uzemnenia prenechajte na kvalifikovaného elektrikára. Naša spoločnosť nebude niest

zodpovednosť za žiadne problémy spôsobené neuzemnením v súlade s miestnymi predpismi.

- Výrobok nikdy neumývajte rozptýlením alebo nalievaním vody naň! Hrozí riziko zásahu elektrickým prúdom!
- Výrobok sa počas montáže, údržby a postupov čistenia a opravy musí odpojiť.
- Ak je kábel sieťového pripojenia pre výrobok poškodený, musí ho vymeniť výrobca, jeho servisný agent alebo podobne kvalifikovaná osoba, aby sa predišlo rizikám.
- Zariadenie sa musí namontovať tak, aby sa úplne mohlo odpojiť od siete. Oddelenie sa musí zabezpečiť buď sieťovou zástrčkou alebo spínačom zabudovaným do pevnej elektrickej inštalácie v súlade s montážnymi predpismi.
- Všetky práce na elektrických zariadeniach a systémoch by mali vykonávať iba autorizovaní kvalifikovaní odborníci.
- V prípade akéhokoľvek poškodenia vypnite prístroj a odpojte ho od sieťového zdroja. Aby ste tak urobili, vypnite poistky v domácnosti.
- Uistite sa, že menovitý výkon hodnota poistky je kompatibilný s výrobkom.

Bezpečnosť produktu

- **VÝSTRAHA:** Spotrebič a jeho prístupné časti sa môžu počas používania veľmi zohriať. Dávajte pozor, aby ste sa nedotkli výhrevných prvkov. Deti vo veku do 8 rokov udržiavajte mimo dosah, okrem prípadu, že na ne neustále dozeráte.
- Výrobok nikdy nepoužívajte v prípade, keď máte ovplyvnený úsudok alebo koordináciu po požití alkoholu a/alebo liekov.
- Ak v riadoch používate alkoholické nápoje, dávajte pozor. Alkohol sa pri vysokých teplotách vyparuje a môže spôsobiť požiar, pretože sa môže vznietiť, ak príde do styku s horúcimi povrchmi.
- Nekladte žiadne horľavé látky do blízkosti produktu, pretože bočné strany sa počas používania zohrejú.
- Nezakrývajte žiadny z vetracích otvorov.
- Na čistenie zariadenia nepoužívajte parné čističe, pretože by to mohlo spôsobiť zásah elektrickým prúdom.
- **VÝSTRAHA:** Varenie na platni s tukom alebo olejom môže byť bez dozoru nebezpečné alebo môže spôsobiť požiar. NIKDY sa nepokúšajte uhasiť oheň vodou, ale spotrebič vypnite a potom

oheň prikryte, napr. s pokrievkou alebo hasiacim rúškom.

- UPOZORNENIE: Proces varenia musí byť pod dohľadom. Krátkodobý proces varenia musia byť pod dohľadom nepretržite.
- VÝSTRAHA: Nebezpečenstvo ohňa: Na varnom povrchu neskladujte žiadne predmety.
- VÝSTRAHA: Ak je povrch prasknutý, vypnite spotrebič, aby ste zabránili elektrickému šoku.
- V prípade rozbitia skla varnej platne: Okamžite vypnite všetky horáky alebo všetky elektrické ohrievacie telesá a spotrebič odpojte od elektrického napájania. Nedotýkajte sa povrchu spotrebiča. Nepoužívajte spotrebič.
- Po použití, vypnite platňu pomocou jej ovládacieho gombíka a nespoliehajte sa na detektor panvice.
- Kovové objekty ako sú nože, vidličky, lyžice a pokrievky by nemali byť umiestňované na povrch platne, keďže sa môžu zohriať.
- Tento spotrebič sa nemá obsluhovať pomocou externého časovača ani samostatného diaľkového ovládania.
- Pohyb platne môže byť spôsobený tlakom výparov, ktorý vznikol kvôli vlhkosti na povrchu platne alebo v spodnej časti nádoby. Preto sa

ubezpečte, že povrch rúry a dolné časti nádob sú vždy suché.

- Varné platne vašej rúry sú vybavené «Indukčnou» technológiou. Vašu indukčnú platňu, ktorá poskytuje úsporu času a peňazí, musíte používať s hrncami, ktoré sú vhodné pre indukčné varenie, pretože v opačnom prípade nebudú varné platne fungovať. Pozrite si časť. *OVšeobecné informácie o varení, strana 10*, výber hrncov.
- Indukčné platne vytvárajú magnetické pole, ktoré môže mať negatívny dopad na osoby používajúce zariadenia, ako napríklad inzulínové čerpadlá alebo kardiostimulátory.
- VÝSTRAHA: Ako kryt platní používajte iba kryt navrhnutý výrobcou sporáku alebo taký, ktorý je v návode na použitie uvedený ako vhodný alebo kryt platní patriaci k sporáku. Použitie nevhodného krytu môže spôsobiť nehodu.

Záruka produktu voči požiaru

- Uistite sa, že zástrčka zapojená v zásuvke tak aby nedošlo k iskreniu.
- Nepoužívajte poškodené, zrezané alebo nadpojené káble, výnimkou sú iba originálne káble.

- Uistite sa, že v zásuvke, do ktorej bude produkt pripojený nie je vlhko.

Zamýšľané použitie

- Tento výrobok je navrhnutý na používanie v domácnosti. Komerčné využitie nie je prípustné.
- UPOZORNENIE: Tento spotrebič je určený len na varenie. Nesmie sa používať na iné účely, napríklad na vykurovanie miestnosti.
- Výrobca nebude zodpovedný za žiadne škody spôsobené nesprávnym používaním alebo manipuláciou.

Bezpečnosť detí

- VÝSTRAHA: Prístupné časti môžu byť počas použitia horúce. Uchovajte z dosahu malých detí.
- Obalové materiály sú pre deti nebezpečné. Obalové materiály držte mimo dosahu detí. Likvidujte všetky časti balenia v súlade s predpismi o životnom prostredí.
- Elektrické výrobky sú pre deti nebezpečné. Držte deti mimo dosahu výrobku, keď pracuje a nedovoľte deťom, aby sa s výrobkom hrali.
- Nad spotrebič neukladajte žiadne veci, na ktoré by deti mohli dosiahnuť.

Likvidácia starého výrobku

V súlade so smernicou o odpadoch z elektrických a elektronických zariadení a zneškodňovaní odpadov:



Tento produkt je v súlade so smernicou o odpadoch z elektrických a elektronických zariadení EÚ (2012/19/EÚ) Tento produkt obsahuje symbol triedeného odpadu pre odpadové elektrické a elektronické vybavenie (WEEE).

Tento produkt bol vyrobený z vysoko kvalitných častí a materiálov, ktoré môžu byť znovu použité a sú vhodné na recykláciu. Na konci životnosti odpad z produktu neodstraňujte s bežným odpadom z domácnosti ani s iným odpadom. Recyklujte ho v zbernom mieste určenou na recykláciu elektrického a elektronického vybavenia. Pre zistenie informácií o zberných miestach kontaktujte miestne úrady.

V súlade s Obmedzením používania niektorých nebezpečných látok v elektrických a elektronických zariadeniach:

Tento produkt bol zakúpený v súlade so smernicou o odpadoch z elektrických a elektronických zariadení EÚ (2011/65/EÚ) Neobsahuje žiadne nebezpečné alebo zakázané materiály špecifikované smernicou.

Likvidácia obalového materiálu

- Obalové materiály sú pre deti nebezpečné. Obalové materiály uchovávajte na bezpečnom mieste, mimo dosahu detí. Obalové materiály výrobku sú vyrobené z recyklovateľných materiálov. Riadne ich zlikvidujte a roztriedte v súlade s pokynmi na recykláciu odpadu. Nelikvidujte ich spolu s bežným odpadom z domácnosti.

Budúca preprava

- Odložte si pôvodnú krabicu z výrobku a výrobok prepravujte v nej. Postupujte podľa pokynov na krabici. Ak nemáte pôvodnú krabicu, výrobok zabalte do bublinkového obalu alebo do hrubého kartónu a bezpečne ho zalepte páskou.



Skontrolujte celkový vzhľad výrobku, či neobsahuje akékoľvek poškodenie, ktoré sa mohlo vyskytnúť pri preprave.

2 Všeobecné informácie

Prehľad

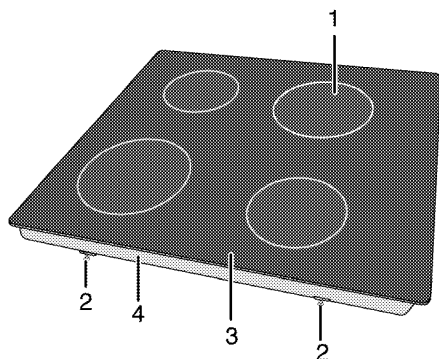

- | | | | |
|---|-----------------------|---|----------------------|
| 1 | Indukčná varná platňa | 3 | Sklokeramický povrch |
| 2 | Montážna svorka | 4 | Základný kryt |

Technické parametre

Napätie/frekvencia	1N 220-240 V~/380-415 V 2N ~ 50 Hz
Celkový príkon	max. 7200 W
Typ kábla/prierez	min.H05V2V2-F 5 x 1,5 mm ²
Vonkajšie rozmery (výška/šírka/hĺbka)	55 mm/580 mm/510 mm
Montážne rozmery (šírka/hĺbka)	560 (+2) mm/490 (+2) mm
Horáky	
Vzadu vľavo	Indukčná varná platňa
Rozmer	180 mm
Výkon	2000/2300 W
Vpredu vľavo	Indukčná varná platňa
Rozmer	180 mm
Výkon	2000/2300 W
Vpredu vpravo	Indukčná varná platňa
Rozmer	145 mm
Výkon	1600/1800W
Vzadu vpravo	Indukčná varná platňa
Rozmer	210 mm
Výkon	2000/2300 W



Technické parametre sa môžu zmeniť bez predchádzajúceho upozornenia za účelom zlepšenia kvality výrobku.



Obrázky v tejto príručke sú schematické a nemusia sa úplne zhodovať s vaším výrobkom.



Hodnoty uvedené na štítkoch produktov alebo v sprievodnej dokumentácii boli dosiahnuté v laboratórnych podmienkach v súlade s príslušnými normami. V závislosti od prevádzkových podmienok a podmienok okolitého prostredia výrobu sa tieto hodnoty môžu líšiť.

3 Prípravy

Tipy na šetrenie energiou

Nasledujúce informácie vám pomôžu používať váš spotrebič ekologicky a šetriť energiou:

- Pred varením mrazeného jedla ho rozmrazte.
- Na varenie používajte hrnce/panvice s pokrievkami. Ak pokrievku nemáte, spotreba energie sa môže zvýšiť 4-krát.
- Vyberte horák, ktorý je vhodný pre veľkosť dna hrnca, ktorý plánujete použiť. Pre jedlá vždy vyberajte správnu veľkosť hrnca. Väčšie hrnce vyžadujú viac energie.
- Pri varení s elektrickými platňami dávajte pozor, aby ste používali hrnce s plochým dnom. Hrnce s tenkým dnom poskytnú lepšie vedenie tepla. Úspora energie môže dosahovať až 1/3.
- Nádoby a hrnce musia byť kompatibilné s varnými zónami. Dno nádob alebo hrncov nesmie byť menšie ako varná platňa.

- Varné zóny a dna hrncov udržiavajte v čistote. Znečistenie zníži tepelnú vodivosť medzi varnou zónou a dnom hrnca.

Prvé použitie

Prvé čistenie výrobku



Niektoré saponáty alebo čistiace látky môžu poškodiť povrch.

Počas čistenia nepoužívajte agresívne saponáty, čistiace prášky/krémy, ani žiadne ostré predmety.

Na čistenie skla na dvierkach rúry nepoužívajte hrubé drsné čistiace prostriedky alebo ostré kovové škrabky, pretože môžu poškriabať povrch, čo môže mať za následok rozbitie skla.

1. Odstráňte všetky obalové materiály.
2. Využívajte povrchy produktu vlhkou tkaninou alebo špongiou a utrite ich tkaninou.

4 Používanie platne

0/Všeobecné informácie o varení



Do panvice nikdy nelejte viac oleja, ako je jedna tretina jej objemu. Počas zohrievania oleja nenechávajte platňu bez dozoru. Nadmerne zohriaty olej predstavuje riziko požiaru. **Nikdy sa nepokúšajte uhasiť možný požiar vodou!** Keď olej začne horieť, prikryte ho hasiacim rúškom alebo vlhkou handrou. Ak je to bezpečné, platňu vypnite a zavolajte hasičov.

- Potraviny pred vyprážením vždy dobre osušte a zľahka ich vložte do horúceho oleja. Pred vyprážením skontrolujte, či sa mrazené potraviny úplne rozmrazili.
- Pri zohrievaní oleja nezakrývajte nádobu, ktorú používate.
- Hrnce a panvice uložte tak, aby ich držadlá neboli nad platňou, čím zabránite zohriatiu držadiel. Na platňu nedávajte nevyvážené nádoby a ani nádoby, ktoré sa ľahko prevrhnú.
- Na zapnuté varné zóny nedávajte prázdne nádoby a panvice. Môžu sa poškodiť.
- Prevádzka varnej zóny bez toho, aby na nej bola položená nádoba alebo panvica spôsobí poškodenie produktu. Po dokončení varenia vypnite varné zóny.
- Vzhľadom na to, že povrch produktu môže byť horúci, nedávajte naň plastové a ani hliníkové nádoby.

Z povrchu okamžite očistite všetky takéto roztopené látky.

Takéto nádoby by ste nemali používať ani na uchovanie jedál.

- Používajte len panvice alebo nádoby s plochým dnom.
- Do panvíc a hrncov dávajte príslušné množstvo jedla. A takto nebudete musieť prostredníctvom zabránenia pretečenia riadov vykonať žiadne nepotrebné čistenia. Pokrievky panvíc alebo hrncov nedávajte na varné zóny. Panvice umiestnite tak, aby boli na varnej zóne vycentrované. Keď chcete panvicu premiestniť na inú varnú zónu, namiesto jej posúvania ju zdvihnite a dajte na želanú varnú zónu.

Výber panvice

- Sklokeramický povrch je odolný voči teplu a veľké teplotné rozdiely naň nemajú žiadny vplyv.
- Sklokeramický povrch nepoužívajte ako odkladacie miesto a ani ako dosku na krájanie.
- Používajte len panvice a hrnce s opracovanými dnami. Ostré hrany vytvárajú na povrchu škrabance.

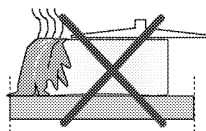

Rozliatia môžu poškodiť sklokeramický povrch a spôsobiť požiar.

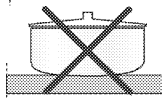

Nepoužívajte nádoby s vyduťmi alebo vypuklými dnami.

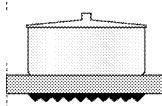

Používajte len panvice a hrnce s rovnými dnami. Zaručujú jednoduchší prenos tepla.

Pre indukčné platne používajte len nádoby, ktoré sú vhodné pre indukčné varenie.

Test panvice

Pomocou nasledovných spôsobov otestujte, či vaša panvica je alebo nie je kompatibilná s indukčnou platňou.

1. Vaša panvica je kompatibilná, ak jej dno obsahuje magnet.
2. Vaša panvica je kompatibilná, ak "L" neblinká, keď vašu panvicu dáte na varnú zónu a platňu zapnete.

Použiť môžete oceľové, teflónové alebo hliníkové panvice so špeciálnym magnetickým dnom, ktoré obsahujú štítky alebo výstrahy označujúce, že panvica je vhodná pre indukčné varenie. Nepoužívajte sklenené a keramické nádoby, hrnce a nádoby z nehrdzavejúcej ocele s nemagnetickým hliníkovým dnom.

Systém rozpoznávacieho zaostrenia na panvicu

Pri indukčnom varení sa aktivuje len oblasť príslušnej varnej zóny, ktorá je pokrytá nádobou. Dno nádoby sa rozpozná pomocou systému a automaticky sa zohreje len táto oblasť. Varenie sa zastaví, ak varnú nádobu počas varenia zdvihnete z varnej zóny. Striedavo bude blikat symbol zvolenej varnej zóny a symbol "L".

Bezpečné používanie

Vysoké úrovne zohriatia nevyberajte, keď neprilepujúcu sa (teflónovú) panvicu použijete bez oleja alebo s veľmi malým množstvom oleja.

Na platňu nedávajte kovové predmety, ako napríklad vidličky, nože alebo pokrievky panvíc, pretože sa môžu zohriať.

Na varenie nikdy nepoužívajte hliníkovú fóliu. Na varnú zónu nikdy neukladajte jedlá zabalené do hliníkovej fólie.

Výber varnej zóny vhodnej pre nádobu

Veľká varná zóna	Normálna varná zóna	Malá varná zóna
<p>Veľká varná zóna</p> <ul style="list-style-type: none"> • Automaticky sa prispôbi panvici. • Ideálne rozkladá výkon. • Poskytuje dokonalé rozdelenie tepla. Používa sa na zriedkavé alebo veľmi zriedkavé varenie jedál, ako napríklad veľkých palacieniek alebo veľkých rýb. 	<p>Normálna varná zóna</p> <ul style="list-style-type: none"> • Automaticky sa prispôbi panvici. • Ideálne rozkladá výkon. • Poskytuje dokonalé rozdelenie tepla. Používa sa na všetky druhy varenia. 	<p>Malá varná zóna</p> <ul style="list-style-type: none"> • Používa sa na pomalé varenie (omáčky, krémy) • Používa sa na prípravu malých porcií alebo porcií podľa počtu osôb.

i Ak sa pod platňou nachádza rúra a ak je v prevádzke, snímače platne možno znížia úroveň varenia alebo rúru vypnúť.

i Počas prevádzky platne udržiavajte preč od platne predmety s magnetickými vlastnosťami, ako napríklad kreditné karty alebo kazety.

Používanie platní

NEBEZPEČENSTVO:

Nedovoľte, aby na platňu spadol akýkoľvek predmet. Platňu môžu poškodiť aj malé predmety, ako napríklad soľnička. Nepoužívajte popraskané platne. Cez tieto praskliny môže unikáť voda a spôsobiť skrat. V prípade akéhokoľvek poškodenia povrchu (napr. viditeľné praskliny) výrobok okamžite vypnite, aby ste minimalizovali riziko zásahu elektrickým prúdom.

Ovládací panel

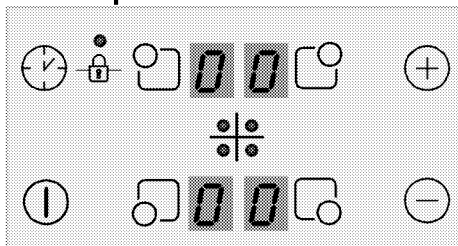

Technické údaje

- Tlačidlo zap./vyp.
- Nastavenie teploty/zvýšenie časovača
- Nastavenie teploty/zníženie časovača
- Zámka tlačidiel
- Zapnutie/vypnutie časovača
- Tlačidlo výberu prednej ľavej varnej zóny
- Tlačidlo výberu zadnej ľavej varnej zóny
- Tlačidlo výberu zadnej pravej varnej zóny
- Tlačidlo výberu prednej pravej varnej zóny

i Grafické znázornenia a obrázky sú len pre informačné účely. Skutočné displeje a funkcie sa môžu odlišovať v závislosti od modelu vašej platne.



Toto zariadenie sa ovláda pomocou dotykového ovládacieho panelu. Každú činnosť vykonanú cez dotykový ovládaci panel potvrdí zvukový signál.



Ovládaci panel vždy udržiavajte v čistom a suchom stave. Mokrý a znečistený povrch môže spôsobiť problémy s fungovaním.

Zapnutie platne

1. Na ovládacom paneli sa dotknite tlačidla "⏻". Na displejoch všetkých varných zón sa zobrazí ikona „0“.

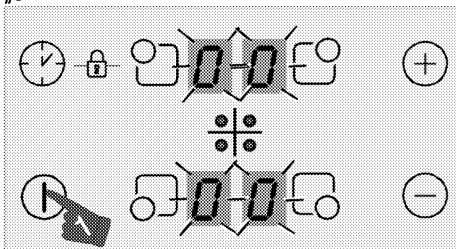

Ak do 20 sekúnd nevykonáte žiadnu činnosť, platňa sa automaticky vráti do pohotovostného režimu.

Vypnutie platne

1. Na ovládacom paneli sa dotknite tlačidla "⏻". Platňa sa vypne a vráti sa do pohotovostného režimu.



Symbol „H“ alebo „h“, ktorý sa zobrazí na displeji varnej zóny označuje, že varná zóna je stále horúca. Nedotýkajte sa varných zón.

Indikátor zvyškového tepla

Symbol „H“, ktorý sa zobrazuje na displeji varnej zóny, upozorňuje na skutočnosť, že platňa je stále horúca a je možné ju použiť na udržanie malého množstva jedla v teplom stave. Tento symbol sa čoskoro zmení na symbol „h“, ktorý označuje nižšiu teplotu.



V prípade prerušenia napájania sa indikátor zvyškového tepla nerozsvieti a používateľa neupozorní na horúce varné zóny.

Zapnutie varných zón

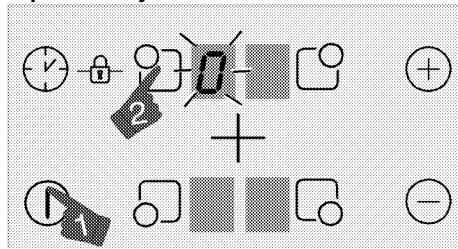

1. Dotykom tlačidla "⏻" zapnete platňu.
2. Dotknite sa tlačidla výberu varnej zóny, ktorú chcete zapnúť.

Na displeji varnej zóny sa zobrazí symbol „0“ a spríevodný displej sa rozsvieti so zvýšeným jasom.



Ak do 20 sekúnd nevykonáte žiadnu činnosť, platňa sa automaticky vráti do pohotovostného režimu.

Nastavenie úrovne teploty



Na úrovniach od 1 do 7 môže voda alebo olej v hrnci vriieť alebo zastaviť. Toto môže spôsobiť, že sa používateľ si domnieva, že sa produkt striedavo zapína a vypína. Tento prípad, ktorý je možné pozorovať najmä pri nedostatku vody alebo oleja, neznačí poruchu; takto prístroj normálne funguje.

Dotykom tlačidla "⏻" alebo "⏻" nastavte úroveň teploty na hodnotu medzi „1“ a „9“ alebo medzi „9“ a „1“.



Vonkajšia časť 280 mm indukčnej varnej zóny (ak je váš produkt vybavený 280 mm indukčnou varnou zónou) sa aktivuje len vtedy, keď je panvica dostatočne veľká na pokrytie varnej zóny, na ktorej je umiestnená a teplota je nastavená na vyššiu hodnotu ako 8.

Vypnutie varných zón:

Varnú zónu môžete vypnúť 3 rôznymi spôsobmi:

1. **Znížením úrovne teploty na „0“.**
Varnú zónu môžete vypnúť znížením nastavenia teploty na úroveň „0“.
2. **Dotknutím sa príslušného symbolu varnej zóny "⏻" na určitý čas**
Varnú zónu zapnete stlačením príslušného symbolu "⏻" na určitú dobu, čím hodnota teploty klesne na „0“.
3. **Pomocou vypnutia na voľbe časovača pre želanú varnú zónu**

Po uplynutí času vypne časovač varnú zónu, ktorá mu je priradená. Na príslušnom displeji sa zobrazí „0“ alebo „00“.

Po uplynutí času zaznie zvuková signalizácia.

Zvukovú signalizáciu vypnite dotykom ktoréhokoľvek tlačidla na ovládacom paneli.

Vysoký výkon (posilňovač)

(Táto funkcia je voliteľná. Vo vašom produkte nemusí existovať.)

Funkciu posilňovača „P“ môžete použiť na rýchle zohriatie. Túto funkciu ale neodporúčame na varenie dlhú dobu. Funkcia posilňovača nemusí byť dostupná vo všetkých varných zónach.

Zapnutie vysokého výkonu (posilňovača):

1. Dotykem tlačidla „1“ zapnite platňu.
2. Želanú varnú zónu vyberte dotykem tlačidiel výberu varnej zóny.
3. Dotknite sa tlačidla „+“ alebo tlačidla „-“, aby ste najskôr dosiahli úroveň „9“.

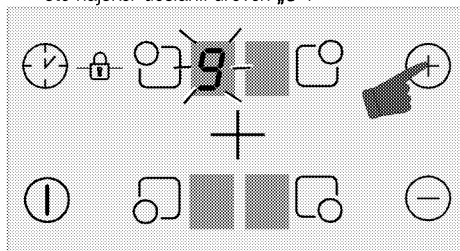

4. Keď bude varná zóna na úrovni „9“, raz sa dotknite tlačidla „+“, čím teplotu varnej zóny nastavíte na úroveň „P“.

Vypnutie vysokého výkonu (posilňovača):

- Funkciu posilňovača vypnite dotknutím sa tlačidla „-“ a nastavením teploty na úroveň „9“. Varná zóna vypne posilňovač a bude pokračovať v činnosti na úrovni „9“.
- Úroveň teploty môžete znížiť dotknutím sa tlačidla „-“ alebo môžete varnú zónu úplne vypnúť znížením úrovne teploty na úroveň „0“.

Zámka tlačidiel

Zapnutím zámky tlačidiel zabránite náhodnej zmene funkcií počas prevádzky platne.

Zapnutie zámky tlačidiel

1. Dotykem tlačidla „1“ zapnite platňu.
2. Zámku tlačidiel zapnite súčasným dotykom tlačidiel „1“ a „2“.

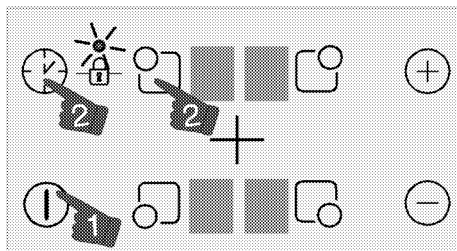

» Zámka tlačidiel sa aktivuje a rozsvieti sa bodka na symbole „1“.

i V prípade, že platňu vypnete, keď sú tlačidlá uzamknuté, zámka tlačidiel sa pri ďalšom zapnutí platne aktivuje. Ak chcete platňu ovládať, zámku tlačidiel musíte vypnúť.

Vypnutie zámky tlačidiel

1. Keď je zámka tlačidiel aktívna, súčasne sa dotknite tlačidiel „1“ a „2“.

» Zámka tlačidiel sa vypne a bodka na symbole „1“ zhasne.

Detská zámka

Platňu môžete chrániť proti neúmyselnému ovládaniu, čím deti ochránite pred zapnutím varnej zóny. Detskú zámku môžete zapnúť a vypnúť len v pohotovostnom režime.

Aktivácia detskej zámky

1. Dotykem tlačidla „1“ zapnite platňu.
2. Súčasne sa dotknite tlačidiel „-“ a „+“ a po zaznení „pípnutia“ sa dotknite tlačidla „+“, čím detskú zámku aktivujete.

» Detská zámka sa aktivuje a na displeji všetkých varných zón sa zobrazí symbol „L“.

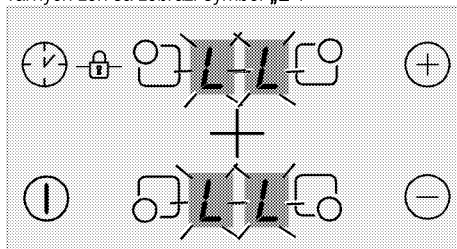

Vypnutie detskej zámky

1. Keď je zámka tlačidiel aktívna, dotykem tlačidla „1“ zapnite platňu.
2. Súčasne sa dotknite tlačidiel „-“ a „+“ a po zaznení „pípnutia“ sa dotknite tlačidla „-“, čím detskú zámku vypnete.

» Detská zámka sa vypne a z displeja všetkých varných zón zmizne symbol „L“.

Funkcia časovača

Táto funkcia vám pomáha pri varení. Pri rúre nebudete musieť byť počas celej doby varenia. Varná zóna sa automaticky vypne po uplynutí času, ktorý ste vybrali.

Zapnutie časovača

1. Dotykotom tlačidla "⌚" zapnite platňu.
2. Želanú varnú zónu vyberte dotykotom tlačidiel výberu varnej zóny.

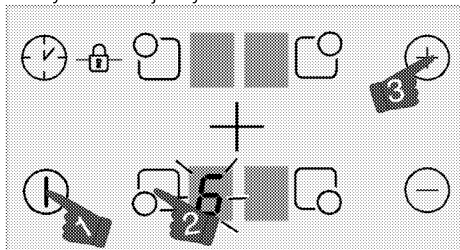

3. Želanú úroveň teploty nastavte dotknutím sa tlačidla "+" alebo "-".
4. Dotykotom tlačidla "⌚" zapnite časovač.

Symbol „00“ sa rozsvieti na displeji časovača a na displeji zvolenej varnej zóny sa zobrazí značka desatinného miesta.

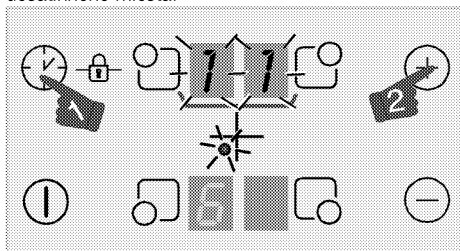

i Displeje pravej zadnej a ľavej zadnej varnej zóny slúžia ako displej časovača, kým je časovač aktívny.

5. Želaný čas nastavte dotknutím sa tlačidla "+" alebo "-".

i Časovač môžete nastaviť len pre už používané varné zóny.

i Vyššie uvedený postup zopakujte pre ostatné varné zóny, pre ktoré chcete časovač nastaviť.

i Časovač nemôžete upravovať, pokiaľ nevyberiete varnú zónu a hodnotu teploty pre varnú zónu.

i Keď sa zvolí varná zóna, pre ktorú bol nastavený časovač, zostávajúci čas môžete zobraziť opätovným dotykotom tlačidla "⌚".

Vypnutie časovača

Po uplynutí časovača sa platňa automaticky vypne a zaznie zvuková výstraha.

Zvukovú výstrahu vypnite stlačením ktoréhokoľvek tlačidla.

Skoršie vypnutie časovačov

Ak časovač vypnete skoršie, platňa bude v prevádzke pokračovať v nastavenej teplote dovtedy, kým ju nevypnete.

1. Vyberte varnú zónu, ktorú chcete vypnúť.
2. Dotykotom tlačidla "⌚" zapnite časovač.
3. Kým sa na obrazovke časovača zobrazuje symbol „00“, dotykotom tlačidla "-" nastavte hodnotu na „00“.

Bodový indikátor na displeji príslušnej varnej zóny sa úplne vypne po blikaní po stanovený časový interval a zrušení časovača.

Bezpečné a efektívne používanie indukčných varných zón

Prevádzkové princípy: Indukčná platňa priamo ohrieva varnú nádobu, čo je vlastnosťou jej prevádzkových princípov. Preto má v porovnaní s inými druhmi platní viacerú výhodu. Jej prevádzka je efektívnejšia a povrch platne sa nezohrieva. Indukčná platňa je vybavená prvotriednymi bezpečnostnými systémami, ktoré vám poskytnú maximálnu bezpečnosť používania.

i Vaša platňa môže byť v závislosti od modelu vybavená indukčnými varnými zónami s priemerom 145, 180, 210-280 mm. S indukčnou funkciou každá varná zóna zisťuje každú nádobu, ktorú na ňu položíte. Energia sa zhromažďuje len na mieste kontaktu nádoby a varnej nádoby, čím sa dosahuje minimálna spotreba energie.

Obmedzenia času prevádzky

Ovládanie platne je vybavené obmedzením času prevádzky. Keď jednu alebo viacero varných zón necháte zapnuté, varná zóna sa po uplynutí určitej doby automaticky vypne (pozrite sa tabuľku 1). Ak

varnej zóny priradiť časovač, displej časovača sa taktiež vypne neskôr.

Obmedzenie času prevádzky závisí od zvolenej úrovne teploty. Na tejto úrovni teploty sa použije maximálny čas prevádzky.

Varnú zónu môže používateľ po jej automatickom vypnutí reštartovať tak, ako to popisujeme vyššie.

Tabuľka 1: Obmedzenia času prevádzky

Úroveň teploty	Obmedzenie času prevádzky - hodiny
0	0
1	6
2	6
3	5
4	5
5	4
6	1,5
7	1,5
8	1,5
9	20-30 minút
P (Posilňovač)	5-10 minút (*)
(*) Platňa po 5 minútach klesne na úroveň 9	

Ochrana proti prehriatiu

Vaša platňa obsahuje niekoľko snímačov, ktoré zaručujú ochranu proti prehriatiu. V prípade prehriatia môžete zaznamenať nasledovné:

- Zapnutá varná zóna sa môže vypnúť.
- Zvolená úroveň môže klesnúť. Tento stav ale nebudete vidieť na indikátore.

Bezpečnostný systém pretečenia

Vaša platňa je vybavená bezpečnostným systémom pretečenia. V prípade pretečenia, ktoré sa rozleje na ovládací panel, systém okamžite vypne pripojenie napájania a platňu vypne. Počas tejto doby sa na displeji zobrazí výstraha „F“.

Presné nastavenie výkonu

Indukčná platňa reaguje na príkazy okamžite, čo je vlastnosťou jej prevádzkových princípov. Nastavenia

výkonu mení veľmi rýchlo. Taktó môžete zabrániť pretečeniu jedla (s obsahom vody, mlieka atď.) z hrnca dokonca aj v momente tesne pred pretečením.

Hluk

V priebehu varenia užívateľ môže počuť určité zvuky

Pri používaní varnej dosky v závislosti od typu základného materiálu, z ktorého sú vyrobené hrnce, môžete počuť určité zvuky. Tento hluk je normálnou súčasťou indukčnej technológie. Nie je to záhada.

Možné príčiny a typy vydávaných zvukov:

Hluk ventilátora

Varná doska je vybavená ventilátorom, ktorý sa aktivuje automaticky podľa teploty produktu. Ventilátor má niekoľko rýchlostí pohonu a rôzne úrovne aktivácie v závislosti od teploty.

Nízky hukot podobný hluku transformátora

Toto je normálne pre indukčnú technológiu. Kvôli bezprostrednému ohrievaniu základu hrnca môže vzniknúť taký nízky hukot, v závislosti od materiálu riadu. Preto môže užívateľ počuť rôzne zvuky u rôzneho riadu.

Praskanie

V priebehu varenia môžete počuť praskanie. Závisí to od materiálu a konštrukcie základu hrnca. Ak pozostáva z niekoľkých vrstiev a rôznych materiálov, môže dochádzať k praskaniu.

Pískanie

Pískanie môžete začuť, ak varíte na dvoch platničkách na rovnakej strane varnej dosky a pritom na rôznych úrovniach varenia.

Prázdny hrniec

Hluk môžete počuť v prípade ohrievania prázdneho hrnca. Keď do nej dáte vodu alebo jedlo, tento hluk zmizne.



Ak je povrch dotykového ovládacieho panelu vystavený intenzívnym výparom, celý ovládací systém sa môže vypnúť a vyslať chybový signál.



Povrch dotykového ovládacieho panela udržiavajte v čistote. Môžete zaznamenať chybový prevádzku.

5 Údržba a starostlivosť

Všeobecné informácie

V prípade pravidelného čistenia sa životnosť produktu predlží a zníži sa množstvo častých problémov.



NEBEZPEČENSTVO:

Pred začatím údržby a čistenia odpojte výrobok od zdroja napájania.

Hrozí riziko zásahu elektrickým prúdom!



NEBEZPEČENSTVO:

Pred čistením výrobku ho nechajte vychladnúť. Horúce povrchy môžu spôsobiť popáleniny!

- Po každom použití produkt dôkladne vyčistite. Týmto spôsobom môžete oveľa ľahšie odstrániť možné zvyšky jedál, pretože zabránite ich pripáleniu pri ďalšom použití spotrebiča.
- Na čistenie produktu nie sú potrebné žiadne zvláštne čistiace prípravky. Na čistenie produktu použijete teplú vodu s čistiacim prostriedkom, jemnú látku alebo špongiu a utriete ju suchou látkou.
- Po čistení sa vždy ubezpečte, že ste dôkladne zotrelí všetku nadmernú kvapalinu a okamžite dosucha utriete všetky rozliatia.
- Na čistenie nehrdzavejúcich alebo neoxidujúcich povrchov a rúčky nepoužívajte čistiace prostriedky, ktoré obsahujú kyseliny alebo chloridy. Tieto časti očistite tak, že ich utriete jemnou látkou s tekutým saponátom (nie drsným), pričom musíte dávať pozor, aby ste ich utierali jedným smerom.



Niektoré saponáty alebo čistiace látky môžu poškodiť povrch.

Počas čistenia nepoužívajte agresívne saponáty, čistiace prášky/krémy, ani žiadne ostré predmety.

Na čistenie skla na dverkách rúry nepoužívajte hrubé drsné čistiace prostriedky alebo ostré kovové škrabky, pretože môžu poškriabať povrch, čo môže mať za následok rozbitie skla.



Na čistenie zariadenia nepoužívajte parné čističe, pretože by to mohlo spôsobiť zásah elektrickým prúdom.

Čistenie platne

Sklokeramický povrch

Utrite sklokeramický povrch (vitrokeramiku) studenou vodou, pričom dávajte pozor, aby ste nezanechali žiadne zvyšky čistiacich prostriedkov a osušte ho suchou handričkou. Zvyšky môžu pri ďalšom použití platne spôsobiť poškodenie sklokeramického povrchu. Vysušené zvyšky na sklokeramickom povrchu (vitrokeramika) za žiadnych okolností nezoškrabávajte hákovými čepeľami, drôtenkou alebo podobnými nástrojmi.

Vápenaté škvrny (žlté škvrny) odstráňte komerčne dostupným odstraňovačom na vodný kameň alebo malým množstvom odstraňovača vodného kameňa, ako napríklad octom alebo citrónovou šťavou.

V prípade ťažkého znečistenia povrchu naneste čistiaci prostriedok na špongiu a počkajte, pokým sa dobre nevstrebá. Povrch platne potom očistite navlhčenou látkou.



Cukrové potraviny, ako napríklad hustú smotanu a sirup, musíte očistiť okamžite bez čakania na ochladenie povrchu. V opačnom prípade môže dôjsť k trvalému poškodeniu sklokeramického povrchu.

Časom môže na povrchových vrstvách alebo iných povrchoch dôjsť k miernemu slabnutiu farieb. Toto nemá vplyv na prevádzku produktu.

Slabnutie farieb a škvry na sklokeramickom povrchu predstavujú normálny stav a nie poruchu.

6 Riešenie problémov

Počas ohrievania a chladenia vydáva produkt kovové zvuky.

- Keď sa kovové diely zahrejú, môžu sa rozťahnúť a vydávať zvuky. >>> *Nejde o poruchu.*

Produkt nepracuje.

- Sieťová poistka je chybná alebo sa prepáčila. >>> *Skontrolujte poistky v poistkovej skrinke. Ak je to nutné, vymeňte ich alebo ich prepnite.*
- Výrobok nie je zapojený do (uzemnenej) zásuvky. >>> *Skontrolujte pripojenie zástrčky.*
- Ak sa po opakovanom zapnutí platne nerozsvieti displej, >>> *Odpojte spotrebič v mieste ističa elektrickej siete. Počkajte 20 sekúnd a znovu ho pripojte.*
- Ochrana proti prehriatiu je aktívna. >>> *Platňu nechajte vychladnúť.*
- Varná nádoba je nevhodná. >>> *Skontrolujte nádobu.*

Na displeji varnej zóny sa zobrazí symbol .

- Nádobu ste neumiestnili na aktívnu varnú zónu. >>> *Skontrolujte, či je na varnej zóne položená nádoba.*
- Nádoba nie je vhodná na indukčné varenie. >>> *Skontrolujte, či je nádoba kompatibilná s indukčnou varnou platňou.*
- Varná nádoba nie je správne umiestnená alebo jej dno nie je dostatočne široké pre príslušnú varnú zónu. >>> *Zvoľte nádobu, ktorá je dostatočne široká a správne ju umiestnite na varnú zónu.*
- Varná nádoba alebo varná zóna sa prehriali. >>> *Nechajte ich vychladnúť.*

Zvolená varná zóna sa počas prevádzky náhle vypne.

- Mohla sa prekročiť doba varenia pre zvolenú varnú zónu. >>> *Môžete buď nastaviť novú dobu varenia alebo varenie ukončiť.*
- Ochrana proti prehriatiu je aktívna. >>> *Platňu nechajte vychladnúť.*
- Dotykový ovládací panel môže byť pokrytý určitým predmetom. >>> *Z panela odstráňte príslušný predmet.*

Nádoba sa nezohrieva, hoci je varná zóna zapnutá.

- Nádoba nie je vhodná na indukčné varenie. >>> *Skontrolujte, či je nádoba kompatibilná s indukčnou varnou platňou.*
- Varná nádoba nie je správne umiestnená alebo jej dno nie je dostatočne široké pre príslušnú varnú zónu. >>> *Zvoľte nádobu, ktorá je dostatočne široká a správne ju umiestnite na varnú zónu.*



Ak problém nedokážete odstrániť, hoci ste postupovali podľa pokynov uvedených v tejto časti, obráťte sa na autorizovaného servisného technika alebo predajcu, u ktorého ste si zakúpili výrobok. Nikdy sa nepokúšajte sami opraviť pokazený výrobok.



Įmontuojama viryklė

Vartotojo vadovas

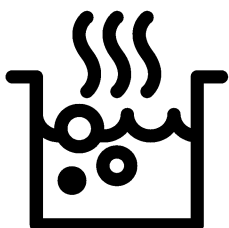

LT

Pirmiausia įdėmiai perskaitykite šį vartotojo vadovą!

Gerbiamas pirkėjų,

Ačiū, kad pasirinkote „Beko“ gaminį. Tikimės, kad šiuo gaminiu, kuris buvo pagamintas naudojantis aukščiausios kokybės moderniausią technologiją, liksite patenkinti. Todėl prieš naudojantis šiuo prietaisu prašome perskaityti visą šį vartotojo vadovą ir prie jo pridėdamus dokumentus ir pasilikti juos, jei jų prireiktų ateityje. Jeigu atiduotumėte šį gaminį kam nors kitam, kartu atiduokite ir šį vartotojo vadovą. Vadovaukitės visais šiame vartotojo vadove pateikiamais įspėjimais ir informacija.

Atminkite, kad šis vartotojo vadovas taip pat taikytinas keletui kitų modelių. Šiame vadove nurodoma, kuo skiriasi įvairūs modeliai.

Simbolių paaiškinimas

Šiame vartotojo vadove naudojami šie simboliai:

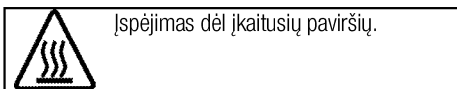
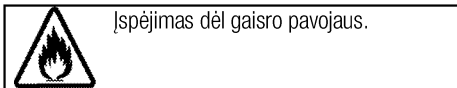
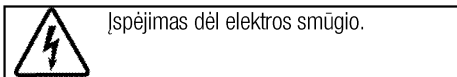
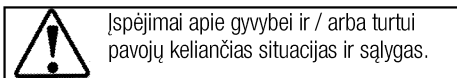
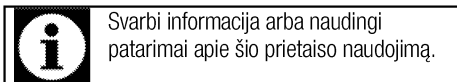

Arçelik A.Ş.
Karaağaç caddesi No:2-6
34445 Sütlüce/Istanbul/TURKEY
Made in TURKEY

1 Svarbūs nurodymai ir įspėjimai dėl saugos ir aplinkosaugos 4

Bendrieji saugos reikalavimai.....	4
Elektros sauga.....	4
Gaminio sauga.....	5
Numatytoji naudojimo paskirtis.....	7
Vaikų sauga.....	7
Seno gaminio išmetimas.....	7
Pakavimo medžiagų išmetimas.....	7
Būsimas transportavimas.....	7

2 Bendra informacija 8

Apžvalga.....	8
Techniniai duomenys.....	8

3 Paruošimo Darbai 9

Patarimai, kaip taupyti energiją.....	9
Naudojant pirmą kartą.....	9
Pirmasis prietaiso valymas.....	9

4 Kaip naudoti šią viryklę 10

Bendroji informacija apie maisto gaminimą.....	10
Kaitlenčių naudojimas.....	11
Valdymo skydelis.....	11

5 Techninis aptarnavimas ir priežiūra 16

Bendroji informacija.....	16
Kaitlentės valymas.....	16

6 Triukščių nustatymas 17

1 Svarbūs nurodymai ir įspėjimai dėl saugos ir aplinkosaugos

Šiame skyriuje pateikiamos saugos instrukcijos, kurių laikydamiesi apsisaugosite nuo susižeidimo ar materialinės žalos pavojų. Nesilaikant šių instrukcijų bet kokia prietaiso garantija nebegalios.

Bendrieji saugos reikalavimai

- Šį prietaisą galima naudoti vaikams nuo 8 metų amžiaus ir asmenims, turintiems psichinių, jutiminių arba protinių negalių arba patirties bei žinių trūkumo, jeigu jie yra prižiūrimi arba instruktuojami, kaip saugiai naudoti šį prietaisą, ir supranta atitinkamus pavojus. Neleiskite vaikams žaisti su šiuo prietaisu. Vaikams draudžiama valyti ir techniškai prižiūrėti šį gaminį, nebent juos prižiūrėtų suaugusieji.
- Šio prietaiso negalima naudoti asmenims (įskaitant vaikus), turintiems fizinių, jutimo ar psichinių negalių arba neturintiems pakankamai patirties ir žinių, nebent jie būtų prižiūrimi arba instruktuoti. Neleiskite vaikams žaisti su šiuo prietaisu.
- Perduodant įrenginį kitam žmogui asmeniniam naudojimui ar atiduodant kaip panaudotą daiktą, taip pat būtina perduoti naudotojo

vadovą, įrenginio etiketes ir kitus susijusius dokumentus.

- Remonto ir techninės priežiūros darbus visuomet privalo atlikti įgaliotojo techninio aptarnavimo centro atstovai. Gamintojas nėra atsakingas už žalą, kilusią dėl darbu, kuriuos atliko neįgalioji asmenys; tokiu atveju garantija gali nebegalioji. Prieš montuodami atidžiai perskaitykite instrukcijas.
- Nenaudokite prietaiso, jeigu jis turi defektų arba yra regimai pažeistas.
- Po kiekvieno naudojimo patikrinkite, ar išjungėte prietaiso valdymo mygtukus.

Elektros sauga

- Jeigu gaminys turi defektų, jo negalima naudoti, kol jo nepataisys įgaliotojo techninio aptarnavimo centro atstovas. Kyla elektros smūgio pavojus!
- Prijunkite šį gaminį prie įžeminto lizdo/elektros linijos, apsaugoto tinkamos kategorijos saugikliu kaip nurodyta skyriuje „Techniniai duomenys“. Ir naudojant su transformatoriumi, ir be jo, įsitikinkite, ar įžeminimo instaliavimą atliko kvalifikuotas elektrikas. Mūsų bendrovė nėra atsakinga už jokių nuostolių,

patirtus naudojant gaminį, kuris nėra įžemintas pagal vietos reglamentus.

- Niekada neplaukite gaminio, purkšdami arba pildami ant jo vandenį! Kyla elektros smūgio pavojus!
- Atliekant montavimo, techninės priežiūros ir remonto darbus, šis gaminys privalo būti atjungtas nuo maitinimo tinklo.
- Jeigu gaminio jungiamasis kabelis būtų pažeistas, jį privalo pakeisti gamintojas, techninės priežiūros specialistas arba kiti panašios kvalifikacijos asmenys, kad būtų išvengta pavojaus.
- Prietaisą privaloma įrengti taip, kad pririnkus jį galima būtų visiškai atjungti nuo tinklo. Nuo tinklo privaloma arba ištraukiant elektros kištuką, arba naudojant elektros sistemoje įrengtą jungiklį atsižvelgiant į statybos reglamentus.
- Darbus su bet kokiais elektriniais prietaisais ir sistemomis gali atlikti tik įgaliotieji kvalifikuoti specialistai.
- Esant gedimui, išjunkite prietaisą ir atjunkite jį nuo maitinimo tinklo. Norint tai padaryti, pirma išjunkite namų tinklo saugiklį.
- Patikrinkite, ar saugiklio elektros saugos klasė yra tinkama šiam gaminiui.

Gaminio sauga

- ĮSPĖJIMAS: Prietaisas ir jo prieinamos dalys įkaista naudojimo metu. Būkite atsargūs ir neprisilieskite prie kaitinimo elementų. Neleiskite jaunesniems nei 8 metų amčiaus vaikams būti prie prietaiso, jeigu nuolat jų neprižiūrite.
- Nesinaudokite virykle, kai jūsų dėmesys arba koordinacija yra susilpnėjusi dėl alkoholio ir/arba narkotikų vartojimo.
- Būkite atsargūs, naudodami pateikaluose bet kokius alkoholinius gėrimus. Esant aukštai temperatūrai, alkoholis garuoja; prisilietęs prie karšto paviršiaus, jis gali užsiliepsnoti ir sukelti gaisrą.
- Nelaikykite šalia buitinio prietaiso jokių degių medžiagų, nes jo šonai naudojimo metu įkaista.
- Pasirūpinkite, kad visos ventiliacijos angos būtų atviros.
- Nevalykite prietaiso gariniais valymo prietaisais, nes galite patirti elektros smūgį.
- ĮSPĖJIMAS: Neprižiūrimas maisto gaminimas ant kaitlentės su riebalais ar aliejumi gali būti pavojingas ir sukelti gaisrą. NIEKADA negesinkite gaisro vandeniui, bet išjunkite prietaisą ir tada uždenkite liepsną, pvz., dangčiu arba gesinimo apdangalu.

- DĒMESIO: Maisto ruošimo procesą reikia prižiūrėti. Trumpalaikį maisto ruošimo procesą reikia prižiūrėti nuolat.
 - ĮSPĖJIMAS: Gaisro pavojus: Nelaikykite daiktų ant maisto gaminimo paviršių.
 - ĮSPĖJIMAS: Jei paviršius įtrūkęs, prietaisą išjunkite, kad nepatirtumėte elektros smūgio
 - Sudužus kaitvietės stiklui: nedelsdami išjunkite visus degiklius ir elektrinius kaitinimo elementus ir atjunkite prietaisą nuo elektros tinklo. Nelieskite prietaiso paviršiaus. Nebenaudokite prietaiso.
 - Baigę naudotis, išjunkite kaitlentę naudodamiesi jos valdikliais ir nepasikliaukite prikaistuvio detektoriumi.
 - Niekada nedėkite metalinių daiktų, tokių kaip dangčių, peilių ar šaukštų ant kaitlentės viršaus, nes jie gali įkaisti.
 - Prietaisas neskirtas dirbti su išoriniu laikmačiu ar atskira nuotolinio valdymo sistema.
 - Garų slėgis, kuris susidaro dėl ant viryklės paviršiaus arba puodo dugno esančios drėgmės, gali priversti puodą judėti. Todėl puodų dugnai ir viryklės paviršius visuomet turi būti sausi.
 - Kaitvietės įrengtos panaudojus pažangią „indukcijos“ technologiją. Šią indukcinę viryklę, kuri leidžia taupyti ir laiką, ir pinigus, privaloma naudoti su prikaistuviais, tinkamais indukciniam maisto gaminimui; kitaip kaitvietės neveiks. Kaip pasirinkti prikaistuvius, žr. *Bendroji informacija apie maisto gaminimą, puslapis 10*.
 - Indukcinė viryklė sukuria magnetinį lauką, todėl ji gali turėti kenksmingų poveikių žmonėms, kurie naudoja medicininius prietaisus, pavyzdžiui, širdies stimuliatorių ar insulino pompą.
 - ĮSPĖJIMAS: Naudokite tik maisto gaminimo prietaiso gamintojo sukurtas arba prietaiso gamintojo naudojimo instrukcijoje nurodytas tinkamas apsaugas arba apsaugas, įrengtas prietaise. Naudojant netinkamas apsaugas, gali įvykti nelaimingų atsitikimų.
- Norėdami užtikrinti gaminio apsaugą nuo gaisro:
- Kištuką į elektros lizdą privaloma įkišti taip, kad nekiltų kibirkščių.
 - Nenaudokite pažeisto arba įpjauto kabelio, o taip pat ilginimo laido; naudokite tik originalų kabelį.
 - Į elektros lizdą jokiais būdais negalima kišti drėgno arba sušalpusio kištuko.

Numatytoji naudojimo paskirtis

- Šis gaminys skirtas naudoti tik buityje. Jį draudžiama naudoti komercinei veiklai.
- **DĖMESIO:** Šis prietaisas skirtas tik maistui gaminti. Prietaiso negalima naudoti kitiems tikslams, pavyzdžiui, patalpai šildyti.
- Gamintojas neatsako už jokią žalą, patirtą netinkamai naudojant arba prižiūrint prietaisą.

Vaikų sauga

- ĮSPĖJIMAS: Naudojimo metu pasiekiamos dalys gali labai įkaisti. Neleiskite prie jų būti mažamečiams vaikams.
- Pakavimo medžiagos gali kelti pavojų vaikams. Saugokite pakavimo medžiagas nuo vaikų. Išmeskite visas pakuotės dalis atsižvelgdami į aplinkosaugos reikalavimus.
- Elektriniai prietaisai gali būti pavojingi vaikams. Gaminiai veikiant, neleiskite artyn vaikų ir neleiskite jiems žaisti su šiuo prietaisu.
- Virš prietaiso nelaikykite daiktų, kuriuos vaikai gali bandyti pasiekti.

Seno gaminio išmetimas

WEEE Direktyvos ir senų gaminių išmetimo taisyklių atitikties:



Šis gaminys atitinka ES WEEE Direktyvą (2012/19/ES). Šis gaminys paženklintas elektros ir elektroninės įrangos klasifikavimo (WEEE) ženklu. Šis gaminys pagamintas iš aukštos kokybės medžiagų ir dalių, kurias galima perdirbti ir pakartotinai panaudoti. Pasibaigus gaminio tarnavimo laikui, neišmeskite jo kartu su įprastomis buitinėmis atliekomis. Atiduokite jį į surinkimo punktą, kad elektros ir elektronikos įranga būtų perdirbta. Surinkimo punktų adresus sužinosite vietos savivaldybėje.

RoHS direktyvos atitikties:

Jūsų įsigytas gaminys atitinka ES RoHS Direktyvą (2011/65/ES). Jame nėra šioje Direktyvoje nurodytų kenksmingų ir draudžiamų medžiagų.

Pakavimo medžiagų išmetimas

- Pakavimo medžiagos gali būti pavojingos vaikams. Pakavimo medžiagas laikykite vaikams nepasiekiamoje vietoje. Šio gaminio pakavimo medžiagos pagamintos iš pakartotinai panaudojamų medžiagų. Tinkamai jas išmeskite ir išrūšiuokite, atsižvelgdami į atliekų perdirbimo instrukciją. Neišmeskite jų kartu su įprastomis buitinėmis atliekomis.

Būsimas transportavimas

- Išsaugokite originalią prietaiso dėžę ir vežkite prietaisą jo originalioje pakuotėje. Vadovaukitės ant dėžės pateiktais nurodymais. Jeigu neturite originalios kartoninės dėžės, supakuokite gaminį į plastikinę plėvelę su oro burbuliukais arba storą kartoną ir tvirtai apsuokite jį lipnia juosta.



Apžiūrėkite prietaisą ir įsitinkinkite, ar jis nebuvo apgadintas gabenimo metu.

2 Bendra informacija

Apžvalga

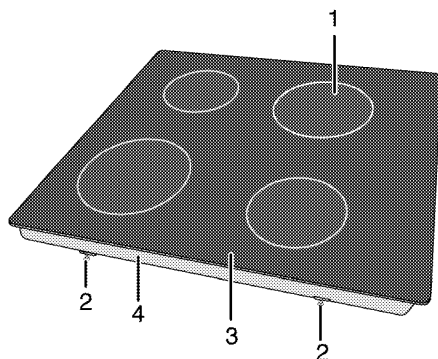

- | | | | |
|---|----------------------|---|----------------------------|
| 1 | Indukcinė kaitlentė | 3 | Stiklo keramikos paviršius |
| 2 | Montavimo spaustukas | 4 | Pagrindo dangtis |

Techniniai duomenys

Įtampa/dažnis	1N 220-240 V~/380-415 V 2N ~ 50 Hz
Bendrosios energijos sąnaudos	maks. 7200 W
Saugiklis	32 A / 16 A x 2
Laido tipas/ skerspjūvis	min.H05V2V2-F 5 x 1,5 mm ²
Išoriniai matmenys (aukštis / plotis / gylis)	55 mm/580 mm/510 mm
Montavimo matmenys (aukštis / gylis)	560 (+2) mm/490 (+2) mm
Degikliai	
Galinis kairysis	Indukcinė kaitlentė
Matmenys	180 mm
Energija	2000/2300 W
Priekinis kairysis	Indukcinė kaitlentė
Matmenys	180 mm
Energija	2000/2300 W
Priekinis dešinysis	Indukcinė kaitlentė
Matmenys	145 mm
Energija	1600/1800W
Galinis dešinysis	Indukcinė kaitlentė
Matmenys	210 mm
Energija	2000/2300 W



Siekiant pagerinti šio gaminio kokybę, techniniai duomenys gali būti keičiami be išankstinio įspėjimo.



Šioje instrukcijoje nurodytos savybės yra schemaškos ir gali skirtis nuo gaminio savybių.



Mašinų kategorijos plokštelėse arba jas lydinčiose dokumentacijose nurodyti dydžiai gauti esant laboratorinėms sąlygoms, vadovaujantis atitinkamais standartais. Buitinių prietaisų sąnaudos ir reikšmės gali skirtis priklausomai nuo eksploataavimo ir aplinkos sąlygų.

3 Paruošimo Darbai

Patarimai, kaip taupyti energiją

Ši informacija padės jums ekologiškiau naudoti šį buitinį prietaisą ir taupyti energiją.

- Atšildykite užšaldytus maisto produktus prieš gamindami juos.
- Kepimui naudokite puodus/keptuves su dangčiais. Nenaudojant dangčių, energijos sąnaudos gali padidėti iki 4 kartų.
- Pasirinkite degiklį, labiausiai tinkamą pagal prikaistuvio, kurį naudosite, dugno dydį. Visuomet parinkite tinkamo dydžio prikaistuvius patiekalams ruošti. Didesniems prikaistuviams reikia daugiau energijos.
- Gamindami ant elektrinių kaitlenčių, būtinai naudokite prikaistuvius plokščiais dugnais. Puodai storais dugnais užtikrina geresnį šilumos laidumą. Taip galite sutaupyti iki 1/3 elektros energijos.

- Indai ir prikaistuviai privalo atitikti kaitinimo vietos dydį. Indų arba prikaistuvių dugnai neturi būti mažesni už kaitvietės skersmenį.
- Kaitinimo vietos ir prikaistuvių dugnai privalo būti švarūs. Purvas sumažins šilumos perdavimą iš kaitinimo vietos puodo dugnui.

Naudojant pirmą kartą

Pirmasis prietaiso valymas



Tam tikros valymo priemonės ar valymo medžiagos gali apgadinti paviršius.

Valydami nenaudokite šlindinančių valymo priemonių, valymo miltelių/pienelio ar kokių nors aštrių daiktų.

1. Nuimkite visas pakavimo medžiagas.
2. Nuvalykite prietaiso paviršius drėgnu skudurėliu ar kempine, tuomet sausai nušluostykite.

4 Kaip naudoti šią viryklę

Bendroji informacija apie maisto gaminimą



Aliejumi nepripildykite daugiau nei trečdaliao keptuvės. Kaitindami aliejų kaitvietės nepalikite be priežiūros. Dėl perkaitusio aliejaus gali kilti gaisras. **Niekuomet nebandykite gaisro gesinti vandeniu!** Aliejui užsidegus, uždekte jį audiniu gaisrui gesinti ar drėgnu skudurėliu. Išjunkite kaitvietę, jei tai padaryti saugu, ir kvieskite ugniagesius.

- Prieš kepdami maisto produktus, visada kruopščiai juos nusausinkite ir lėtai dėkite į karštą aliejų. Prieš kepimą būtina visiškai atšildykite užšaldytus maisto produktus.
- Kaitindami aliejų, neuždenkite prikaistuvio.
- Puodus ir keptuves ant kaitlentės dėkite taip, kad jų rankenos nebūtų virš kaitviečių ir neįkaistų. Ant kaitlentės nedėkite nesubalansuotų ir lengvai virstančių indų.
- Nedėkite tuščių indų ir prikaistuvių ant įjungtų kaitviečių. Jie gali būti sugadinti.
- Laikant įjungtą kaitvietę be indo ar prikaistuvio, gaminys gali sugesti. Pabaigę gaminti, išjunkite kaitvietes.
- Gaminio paviršius gali būti įkaitęs, todėl nedėkite ant jo plastikinių ir aliumininių indų. Jeigu tokios medžiagos ištirptų, nedelsdami nuvalykite paviršius. Tokiuose induose nereikėtų laikyti ir maisto produktų.
- Naudokite tik prikaistus arba indus plokščiais dugnais.
- Į prikaistus ir indus dėkite tinkamą maisto produktų kiekį. Tuomet nereikės bereikalingai valyti, nes patiekalai neišbėgs. Nedėkite ant kaitviečių puodų arba keptuvių dangčių. Prikaistus dėkite taip, kad jie būtų kaitviečių viduryje. Jeigu norite perkelti prikaistuvį ant kitos kaitvietės, pakelkite ir padėkite jį ant kaitvietės, o ne traukite jį paviršiumi.

Prikaistuvių pasirinkimas

- Stiklo keramikos paviršius yra atsparus karščiui ir dideliems temperatūrų skirtumams.

- Ant stiklo keramikos paviršiaus nelaikykite jokių daiktų; nenaudokite jo vietoje pjaustymo lentos.
- Naudokite keptuves ir puodus tik lygiais, glotniais dugnais. Aštrūs kraštai subraižo paviršius.

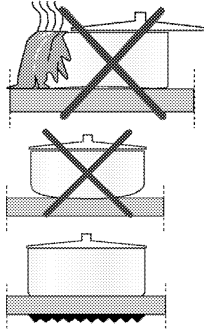

Išsiliejęs maistas gali sugadinti stiklo keramikos paviršius ir sukelti gaisrą.

Nenaudokite puodų su įdubusiais arba išgaubtais dugnais.

Naudokite keptuves ir puodus tik lygiais dugnais. Tokie puodai užtikrina geresnį šilumos perdavimą.

Naudodami indukcinės kaitlentės, naudokite tik indukciniam gaminimui tinkamus indus.

Prikaistuvio patikrinimas

Galite naudoti šiuos būdus patikrinti, ar prikaistuvis tinkamas naudoti su indukcinė virykle, ar ne.

1. Prikaistuvis tinkamas, jeigu jo dugnas traukia magnetą.
2. Prikaistuvis tinkamas, jeigu padėjus jį ant kaitvietės ir įjungus kaitlentę, nežybcioja "L".

Galite naudoti plieninius, tefloninius arba aliumininius prikaistus su specialiais magnetiniais dugnais, kurių tinkamumas gaminimui indukcinio būdu nurodytas jų etiketėse. Stiklinių, keraminių, molinių ir nerūdijančio plieno indų nemagnetiniais aliuminiais dugnais naudoti negalima.

Prikaistuvio atpažinimo-fokusavimo sistema

Naudojant indukcinį maisto gaminimą, energizuojama tik ta atitinkamos kaitvietės sritis, kurią dengia indas. Sistema atpažįsta puodo dugno skersmenį ir automatiškai šildo tik tą sritį. Jeigu virimo metu puodas nuo kaitvietės atkeliamas, virimas nutraukiamas. Pakaitomis žybcioja pasirinkta kaitvietė ir simbolis "L".

Saugus naudojimas

Nesirinkite aukštų kaitinimo lygių, jeigu naudosite nepridegamą (tefono) prikaistuvį be aliejaus arba įpylę labai mažai aliejaus.

Ant viryklės nedėkite metalinių daiktų, pavyzdžiui, šakučių, peilių arba puodų dangčių, nes jie įkais.

Kepimui niekada nenaudokite aliuminio folijos. Ant kaitvietės niekada nedėkite į aliuminio foliją susuktų maisto produktų.



Jeigu po kaitlente įrengta orkaitė ir ji yra prijungta, tuomet kaitlentės jutikliui gali sumažinti gaminimo lygį arba išjungti orkaitę.



Kaitlentei veikiant, nedėkite ant jos magneto savybių turinčių daiktų, pavyzdžiui, kreditinių kortelių arba kasečių.

Indui tinkamos kaitvietės parinkimas

Didelė kaitvietė	Įprasta kaitvietė	Maža kaitvietė
<p>Ø 28 cm Ø 24 cm Ø 21 cm</p>	<p>Ø 18 cm</p>	<p>Ø 14,5 cm</p>
<p>Didelė kaitvietė</p> <ul style="list-style-type: none"> Automatiškai prisitaiko pagal prikautuvį. Optimaliai paskirsto energiją. Užtikrina puikų šilumos paskirstymą. Naudojama tokiems patiekalams kaip labai dideli lietiniai arba didelės puszalės arba beveik žalios žuvis gaminti. 	<p>Įprasta kaitvietė</p> <ul style="list-style-type: none"> Automatiškai prisitaiko pagal prikautuvį. Optimaliai paskirsto energiją. Užtikrina puikų šilumos paskirstymą. Naudojama gaminti maistą bet koku būdu. 	<p>Maža kaitvietė</p> <ul style="list-style-type: none"> Nauodaja lėtam maisto gaminimui (padažams, kremams ruošti) Naudojama mažoms porcijoms arba žmonių skaičių ruošti.

Kaitlenčių naudojimas



PAVOJUS:

Saugokite kaitvietę, kad ant jos kas nors nenukristų. Net ir tokie maži daiktai kaip druskinė gali sugadinti kaitvietę. Nenaudokite įskilusių kaitviečių. Pro šiuos įskilimus gali pratekėti vanduo ir gali sukelti trumpąjį jungimą. Jei paviršius būtų sugadintas (pvz., yra matomų įskilimų), nedelsiant išjunkite prietaisą, kad sumažintumėte elektros smūgio riziką.

Valdymo skydelis

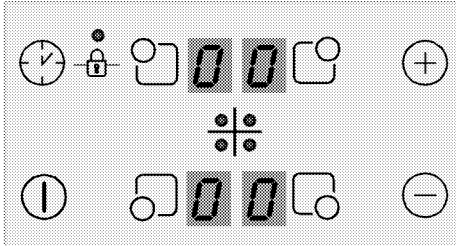

Techniniai duomenys

ⓘ Jungimo / išjungimo mygtukas



Temperatūros / laikmačio nuostatų didinimas



Temperatūros / laikmačio nuostatų mažinimas
Mygtukų užraktas



Laikmačio įjungimas / išjungimas



Priekinės kairiosios kaitvietės pasirinkimo mygtukas



Galinės kairiosios kaitvietės pasirinkimo mygtukas



Galinės dešinėsios kaitvietės pasirinkimo mygtukas



Priekinės dešinėsios kaitvietės pasirinkimo mygtukas



Brėžiniai ir paveikslėliai pateikiami tik iliustravimo tikslais. Faktiniai rodmenys ir funkcijos gali skirtis pagal kaitlentės modelį.



Šis įrenginys valdomas liečiant jutiklinį valdymo skydelį. Bet kokį jutikliniame valdymo skydelyje atitiktą veiksmą patvirtina garso signalas.

i Valdymo skydelis visada turi būti švarus ir sausas. Drėgmė ir purvas gali sukelti veikimo sutrikimų.

Kaitlentės įjungimas

1. Palieskite valdymo skydelio mygtuką "⏻".
Visuose kaitviečių ekranuose pasirodo piktograma „0“.

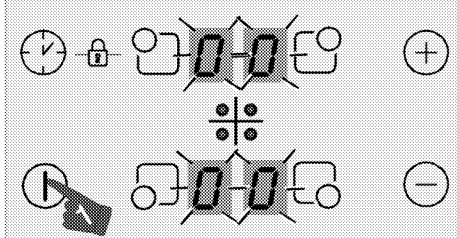

i Jeigu per 20 sekundžių nebus atliktas joks veiksmas, kaitlentė automatiškai ims veikti parengties režimu.

Kaitlentės išjungimas

1. Palieskite valdymo skydelio mygtuką "⏻".
Kaitlentė išsijungs ir vėl ims veikti parengties režimu.

i Simboliai „H“ arba „h“, rodomi kaitvietės ekrane, rodo, kad kaitvietė vis dar karšta. Nelieskite kaitviečių.

Likutinės šilumos indikatorius

Simbolis „H“, rodomas kaitvietės ekrane, rodo, kad kaitvietė vis dar karšta ir gali būti panaudota nedideliam maisto kiekiui pašildyti. Šis simbolį netrukus pakeis simbolis „h“, rodantis, kad šiluma sumažėjo.

i Nutrūkus elektros tiekimui, likutinės šilumos indikatorius neįsijungs ir neįspės vartotojo apie įkaitusias kaitvietes.

Kaitviečių įjungimas

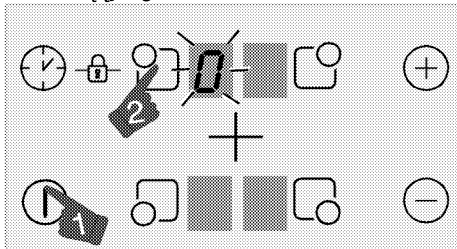

1. Norėdami įjungti kaitlentę, palieskite mygtuką "⏻".
2. Palieskite kaitvietės, kurią norite įjungti, pasirinkimo mygtuką.

Kaitvietės ekrane pasirodo simbolis „0“, o susijęs ekranas šviečia dar ryškiau.

i Jeigu per 20 sekundžių nebus atliktas joks veiksmas, kaitlentė automatiškai ims veikti parengties režimu.

Temperatūros lygio nustatymas

i Naudojant 1–7 lygius vanduo arba aliejus puode gali virti arba nustoti virti. Todėl vartotojas gali galvoti, kad gaminyje periodiškai įsijungia ir išsijungia. Stebimu atveju, ypač, kai vandens arba aliejaus puode yra nedaug, tai nereiškia gaminio gedimo. Tiesiog gaminyje taip veikia.

Palieskite mygtuką "+" arba "-", jei temperatūros lygį norite nustatyti nuo „1“ iki „9“ arba nuo „9“ iki „1“.

i Įšorinė 280 mm indukcinės viryklės kaitvietės dalis (jei jūsų gaminyje įrengta 280 mm indukcinės viryklės kaitvietė) įjungiama tik tada, kai priekaituvis yra pakankamai didelis, kad uždengtų kaitvietę, ant kurios jis uždedamas, ir yra nustatyta aukštesnio nei 8 lygio temperatūra.

Kaitviečių išjungimas:

Kaitvietę galima išjungti 3 skirtingais būdais:

1. **Mažinant temperatūros lygį iki „0“**
Kaitvietę galima išjungti mažinant temperatūros lygį iki „0“.
2. **Palietus atitinkamos kaitvietės simbolį "⏻" ir palaikius tam tikrą laiko tarpą**
Kaitvietę įjunkite paspausdami atitinkamą simbolį "⏻" tam tikrą laiko tarpą, kad temperatūros reikšmė nukristų iki „0“.
3. **Naudojant atitinkamos kaitvietės laikmačio funkcijos išjungimą**

Laikui pasibaigus, laikmatis išjungs atitinkamą kaitvietę, kuriai jis buvo priskirtas. Atitinkamame ekrane bus rodomas užrašas „0“ arba „00“. Laikui pasibaigus, pasigirs įspėjamasis garso signalas. Norėdami išjungti įspėjamąjį garso signalą, palieskite bet kurį valdymo skydelio mygtuką.

Didelis galingumas (galios didinimas)

(Ši funkcija yra pasirinktinė. Jūsų gaminyje jos gali nebūti.)

Greitam kaitinimui galite naudoti stiprintuvo funkciją „P“. Tačiau šią funkciją naudoti nerekomenduojama verdant ilgai. Galios didinimo funkcijos visose kaitvietėse gali nebūti.

Didelio galingumo (galios didinimo) įjungimas:

1. Norėdami įjungti kaitlentę, palieskite mygtuką "⏻".
2. Paliesdami atitinkamos kaitvietės pasirinkimo mygtuką, pasirinkite norimą kaitvietę.
3. Pirmiausia palieskite mygtuką "+" arba "-" ir pasiekite „9“ lygį.

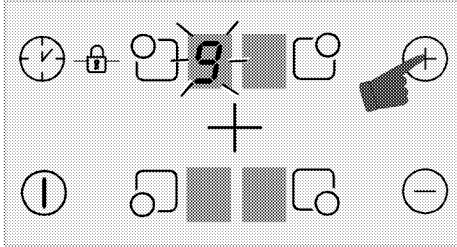

4. Kaitvietai pasiekus „9“ lygį, vieną kartą palieskite mygtuką "+", kad kaitvietės temperatūrą nustatytumėte ties „P“.

Didelio galingumo (galios didinimo) išjungimas:

- Jei norite išjungti galios didinimo funkciją, palieskite mygtuką "-" ir temperatūrą nustatykite ties „9“ lygiu. Kaitvietė persijungia iš galios didinimo režimo ir toliau veikia „9“ lygiu.
- Temperatūros lygį galite sumažinti paliesdami "-" arba galite visiškai išjungti kaitvietę, temperatūros lygį sumažindami iki „0“.

Mygtukų užraktas

Galite įjungti mygtukų užraktą, kad kaitlentei veikiant netyčia nebūtų pakeistos funkcijos.

Mygtukų užrakto funkcijos įjungimas

1. Norėdami įjungti kaitlentę, palieskite mygtuką "⏻".
2. Jei norite įjungti užraktą, vienu metu paspauskite mygtuką "⏻" ir "🔒".

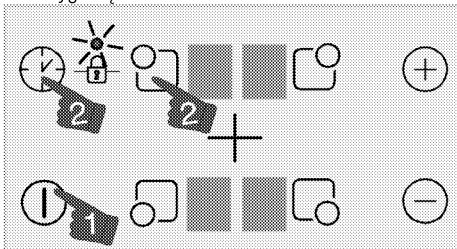

» Užraktas įsijungs, o simboliuje "🔒" užsižiebs taškas.



Jeigu mygtukų užrakto funkcijai veikiant kaitlentė išjungs, kitą kartą įjungus kaitlentę, mygtukų užraktas vėl veiks. Norint valdyti kaitlentę, reikia išjungti mygtukų užrakto funkciją.

Mygtukų užrakto funkcijos išjungimas

1. Kai įjungtas užraktas, vienu metu palieskite mygtukus "⏻" ir "🔒".

» Užraktas įsijungs, o taškas simboliuje "🔒" užges.

Apsauga nuo vaikų

Galite apsaugoti kaitlentę, kad vaikai žaisdami netyčia neįjungtų kaitvietės. Apsaugą nuo vaikų galima įjungti arba išjungti tik tada, kai viryklė veikia parengties režimu.

Apsaugos nuo vaikų įjungimas

1. Norėdami įjungti kaitlentę, palieskite mygtuką "⏻".
 2. Vienu metu paspauskite mygtukus "-" ir "+". Pasigirdus pyptelėjimui, palieskite mygtuką "+", taip įjungdami apsaugą nuo vaikų.
- » Apsauga nuo vaikų bus įjungta, o visų kaitviečių ekranuose pasirodys simbolis „L“.

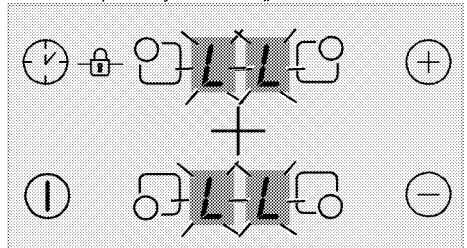

Apsaugos nuo vaikų išjungimas

1. Kai užraktas įjungtas, palietę mygtuką "⏻" įjunkite kaitlentę.
 2. Vienu metu paspauskite mygtukus "-" ir "+". Pasigirdus pyptelėjimui, palieskite mygtuką "-", taip išjungdami apsaugą nuo vaikų.
- » Apsauga nuo vaikų bus išjungta, o visų kaitviečių ekranuose simbolis „L“ dings.

Laikmačio funkcija

Ši funkcija palengvina gaminimą. Gaminant maistą, nereikės visą laiką stovėti prie kaitlės. Pasibaigus pasirinktam laikotarpiui, kaitvietė bus automatiškai išjungta.

Laikmačio įjungimas

1. Norėdami įjungti kaitlentę, palieskite mygtuką "⏻".

2. Paliesdami atitinkamos kaitvietės pasirinkimo mygtuką, pasirinkite norimą kaitvietę.

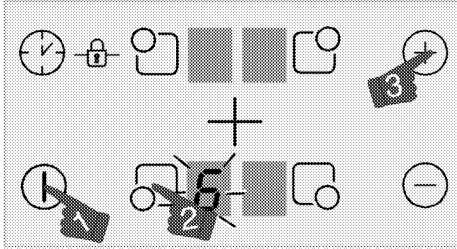

3. Jei norite nustatyti pageidaujimą temperatūros lygį, palieskite mygtuką "+" arba "-".
4. Norėdami įjungti laikmatį, palieskite mygtuką "⌚".

Laikmačio ekrane užsidegs simbolis „00“, o pasirinktos kaitvietės ekrane pasirodys dešimtainis kablelis.

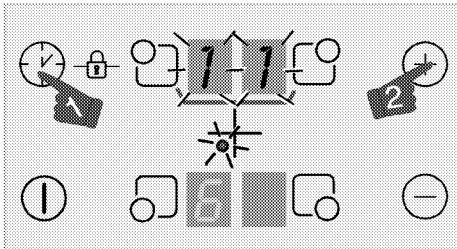

i Kai įjungtas laikmatis, galinės dešinėsios ir galinės kairiosios kaitviečių ekranai veikia kaip laikmačio ekranas.

5. Jei norite nustatyti pageidaujimą laiką, palieskite mygtuką "+" arba "-".

i	Galima nustatyti tik jau įjungtos kaitvietės laikmatį.
i	Tuos pačius veiksmus pakartokite ir kitoms kaitvietėms, kurioms norite nustatyti laikmatį.
i	Laikmačio reguliuoti negalima, jeigu nepasirinkta kaitvietė ir jos temperatūros nuostata.
i	Pasirinkus kaitvietę, kuriai buvo nustatytas laikmatis, likusį laiką pamatysite dar kartą paspausdami mygtuką "⌚".

Laikmačio išjungimas

Nustatytam laikui pasibaigus, kaitlentė bus išjungta automatiškai ir pasigirs įspėjamasis garso signalas.

Norėdami išjungti įspėjamuosius garso signalus, paspauskite bet kurį mygtuką.

Laikmačių išjungimas pirmiau laiko

Jeigu laikmatį išjungsitė anksčiau, kaitlentė ir toliau veiks esant nustatytai temperatūrai, kol ją išjungsitė.

1. Pasirinkite kaitvietę, kurią norite išjungti.
2. Norėdami įjungti laikmatį, palieskite mygtuką "⌚".
3. Kol laikmačio ekrane pasirodys simbolis „00“, palieskite mygtuką "⊖" ir reikšmę nustatysitė ties „00“.

Taško formos lemputė atitinkamame kaitvietės ekrane **visiškai** išsijungia tam tikrą laiko tarpą pamirksėjusi, o laikmatis atsaukiamas.

Saugus ir veiksmingas indukcinis kaitviečių naudojimas

Veikimo principai: Indukcinės kaitvietės kaitina tiesiogiai prikaistuvį. Todėl ji turi daug privalumų, lyginant ją su kitų rūšių kaitlentėmis. Ji veikia veiksmingiau ir kaitlentės paviršius neįkaista.

Indukcinėje kaitlentėje įrengtos puikios saugos sistemos, kurios leidžia maksimaliai saugiai naudoti šį prietaisą.

i Kaitlentėse, priklausomai nuo modelio, gali būti įrengtos tokių skersmenų kaitvietės: 145, 180 ir 210-280 mm. Panaudojant indukcinę savybę, kiekviena kaitvietė aptinka ant jos padėtą prikaistuvį. Energija susidaro tik tuomet, kai prikaistuvius liečia kaitvietė ir todėl užtikrinamos minimalios energijos sąnaudos.

Naudojimo laiko apribojimai

Kaitlentės valdiklyje įrengta naudojimo laiko apribojimo funkcija. Jeigu paliksite įjungtą vieną ar daugiau kaitviečių, praėjus tam tikram laikui, kaitvietės bus automatiškai išjungtos (žr. 1 lentelę). Jeigu kaitvietei bus priskirtas laikmatis, vėliau išsijungs ir laikmačio ekranas.

Naudojimo laiko apribojimas priklauso nuo pasirinkto temperatūros lygio. Maksimalus naudojimo laikas taikomas esant šiam temperatūros lygiui.

Po to, kai kaitvietė automatiškai išsijungia, kaip aprašyta pirmiau, vartotojas vėl gali ją įjungti.

1 lentelė: Naudojimo laiko apribojimai

Temperatūros lygis	Naudojimo laiko apribojimas, valandomis
0	0
1	6
2	6

3	5
4	5
5	4
6	1,5
7	1,5
8	1,5
9	20-30 minučių
P (galios didinimas)	5-10 minučių (*)
(*) Po 5 minučių kaitlentės kaitinimo lygis sumažės iki 9	

Apsauga nuo perkaitimo

Kaitlentėje įrengti keli jutikliai, užtikrinantys apsaugą nuo perkaitimo. Perkaitinimo atveju gali būti pastebėti šie dalykai:

- Veikianti kaitvietė gali būti išjungta.
- Gali sumažėti pasirinktas kaitinimo lygis. Deja šios sąlygos indikatorius neparodys.

Apsaugos nuo išsiliejimo sistema

Šioje viryklėje įrengta apsaugos nuo išsiliejimo sistema. Jeigu gaminant ant valdymo skydelio išsilieja skysčio, sistema tuoj pat atjungia elektros tiekimą ir išjungia kaitlentę. Tuo metu ekrane rodomas įspėjimas „F“.

Tiksli galios nuostata

Indukcinės kaitvietės žaibiškai reaguoja į komandas – tai yra vienas iš jų veikimo principų. Nuostatas jos pakeičia labai greitai. Todėl galima išvengti išsiliejimo iš puodo (su vandeniu, pienu ir kt.), net jei skystis jame jau beveik išsilieja.

Triukšmai

Maisto ruošimo metu vartotojas gali girdėti triukšmą

Naudojant viryklę, gali girdėtis triukšmas, priklausomai nuo puodų medžiagos. Toks triukšmas yra įprastas indukcinėms technologijoms. Tai ne gedimas.

Galimos triukšmo priežastys:

Ventiliatoriaus keliamas triukšmas

Viryklėje yra ventiliatorius, kuris įsijungia automatiškai pagal produkto temperatūrą. Ventiliatorius veikia keliais skirtingais lygiais ir, priklausomai nuo temperatūros, jis pradeda veikti skirtingame lygyje.

Nedidelis zvimbimas, primenantis transformatoriaus veikimą

Tai yra indukcinų technologijų keliamas triukšmas. Kadangi šiluma yra tiesiogiai perduodama į puodo pagrindą, toks zvimbimas gali priklausyti nuo puodo medžiagos. Todėl vartotojas, naudodamas skirtingus puodus, gali girdėti skirtingus garsus.

Traškėjimas



Virimo metu gali girdėtis traškėjimas. Taip yra dėl puodo pagrindo medžiagos ir konstrukcijos. Jei puodo sluoksniai yra iš skirtingų medžiagų, gali girdėtis traškėjimas.

Švilpimas

Kaistant dviems kaitvietėms toje pačioje viryklės pusėje, bet skirtingais virimo lygiais, gali girdėtis švilpimas.

Tuščias prikaistuvis

Triukšmas gali kilti kaitinant tuščią prikaistuvį. Pripylus į jį vandens arba pridėjus maisto, šis garsas akivaizdžiai dings.

	Jei jutiklinio valdymo skydelio paviršius bus veikiamas gausių garų, bus išjungta visa valdymo sistema ir pasigirs įspėjamasis klaidos signalas.
	Jutiklinio valdymo skydelio paviršius turi būti švarus. Kitaip prietaisas gali veikti neįprastai.

5 Techninis aptarnavimas ir priežiūra

Bendroji informacija

Prietaisą reguliai valant, pailgėja gaminio naudojimo laikas ir sumažėja trikčių atvejų.



PAVOJUS:

Prieš atlikdami techninę priežiūrą ir prieš valydami, prietaisą atjunkite nuo maitinimo tinklo.

Kyla elektros smūgio pavojus!



PAVOJUS:

Prieš valydami viryklę, leiskite jai atvėsti. Karšti paviršiai gali nudeginti!

- Kruopščiai išvalykite gaminį po kiekvieno panaudojimo. tada gaminimo likučius bus lengviau pašalinti, jie nepridegs orkaitę naudojant kitą kartą
- Prietaisui valyti nereikia jokių specialių valymo priemonių. Naudokite šiltą vandenį su trupučiu indų plovimo skysčio, minkštą skudurėlį ar kempinę gaminiui valyti ir sausą skudurėlį drėgmei iššluostyti.
- Būtinai visada sausai nuvalykite bet kokius išsiliejusius arba po valymo likusius skysčius.
- Nerūdijančio plieno paviršiams ir rankenai valyti nenaudokite valymo priemonių, kurių sudėtyje yra rūgšties ar chloro. Tokias dalis valykite skystoje valymo priemonėje (be šveičiamųjų medžiagų) sudrėkintu skudurėliu; būtinai braukite viena kryptimi.



Tam tikros valymo priemonės ar valymo medžiagos gali apgadinti paviršius.

Valydami nenaudokite šdinančių valymo priemonių, valymo miltelių/pienelio ar kokių nors aštrių daiktų.



Šiam prietaisui valyti nenaudokite garinių valymo prietaisų, nes gali kilti elektros smūgis.

Kaitlentės valymas

Keraminio stiklo paviršius

Valykite stiklo keraminį paviršius (stiklo keramiką) šaltu vandeniu, pasirūpindami, kad ant jo neliktų valymo priemonių likučių, ir nsausinkite minkšta šluoste. Likučiai gali pažeisti stiklo keramikos paviršius naudojant kaitlentę kitą kartą.

Ant stiklo keramikos (stiklo keraminio) paviršiaus pridžiūvusius likučių jokiais būdais negalima grandyti sulinkusiais peiliais, plieno drožlių šluostėmis ar panašiais įrankiais.

Kalcio dėmės (geltonas dėmės) šalinkite naudodami parduotuvėse įsigyjamomis kalkių nuosėdų šalinimo priemonėmis arba nedideliu kiekiu kitos kalkių nuosėdų šalinimo priemonės, pavyzdžiui, actu arba citrinų sultimis.

Jeigu paviršius labai suteptas, užpilkite valymo priemonės ant kempinės ir palaukite, kol ji visiškai susigers. Tuomet nuvalykite kaitlentės paviršius drėgnu skudurėliu.



Cukringą maistą, pavyzdžiui, tirštą saldų kremą ir sirupą reikia nedelsiant nuvalyti, nelaukiant, kol paviršius atvės. Kitaip stiklo keramikos paviršius gali būti nepataisomai sugadintas.

Laikui bėgant danga ir kiti paviršiai gali išblukti. Tačiau tai neturi įtakos prietaiso veikimui.

Spalvos išblukimas ir dėmės, atsiradusios ant stiklo keramikos paviršiaus, yra normalu ir nėra gedimas.

6 Trikčių nustatymas

Kaisdamos ir vėsdamos metalinės prietaiso dalys skleidžia garsus.

- Kai metalinės dalys kaista, jos gali plėstis ir kelti triukšmą. >>> *Tai nėra gedimas.*

Prietaisas neveikia.

- Perdegė arba suveikė elektros tinklo saugiklis. >>> *Patikrinkite saugiklius saugiklių dėžėje. Jeigu reikia, pakeiskite arba atitaisykite juos.*
- Gaminio laido kištukas neįkištas į (žemintą) lizdą. >>> *Patikrinkite kištumo įjungimą.*
- Jeigu vėl įjungus viryklę ekranas neužsidega: >>> *Atjunkite prietaisą elektros grandinės pertraukikliu. Palaukite 20 sekundžių, paskui vėl ją įjunkite.*
- Įsijungė apsaugano perkaitimo. >>> *Palaukite, kol kaitlentė atvės.*
- Puodas netinkamas gaminimui. >>> *Naudokite tinkamą puodą.*

Kaitvietės ekrane pasirodo simbolis „“.

- Ant įjungtos kaitvietės nepadėjote puodo. >>> Patikrinkite, ar padėjote puodą ant kaitvietės.
- Puodas netinkamas naudoti ant indukcinės kaitvietės. >>> Patikrinkite, ar puodas tinkamas naudoti ant indukcinės kaitlentės.
- Prikaistuvis pastatytas ne per vidurį arba puodo dugno skersmuo per mažas tai kaitviete. >>> Pasirinkite puodą pakankamai plačiu dugnu ir tinkamai pastatykite jį kaitvietės centre.
- Prikaistuvis arba kaitvietė perkaito. >>> Palaukite, kol jie atvės.

Veikianti pasirinkta kaitvietė staiga išsijungia.

- Galbūt pasibaigė pasirinktai kaitviete nustatytas laikas. >>> Galite nustatyti naują gaminimo laiką arba tiesiog daugiau nebegaminti.
- Įsijungė apsaugano perkaitimo. >>> Palaukite, kol kaitlentė atvės.
- Koks nors daiktas dengia jutiklinį valdymo skydelį. >>> Nuimkite daiktą nuo valdymo skydelio.

Kaitvietė įjungta, bet puodas nekaista.

- Puodas netinkamas naudoti ant indukcinės kaitvietės. >>> Patikrinkite, ar puodas tinkamas naudoti ant indukcinės kaitlentės.
- Prikaistuvis pastatytas ne per vidurį arba puodo dugno skersmuo per mažas tai kaitviete. >>> Pasirinkite puodą pakankamai plačiu dugnu ir tinkamai pastatykite jį kaitvietės centre.



Jeigu atlikus visus šiame skyriuje aprašytus nurodymus trikties atitaisyti nepavyksta, kreipkitės į įgaliotojo techninio aptarnavimo centro atstovą. Niekada nebandykite patys taisyti sugedusio gaminio.



Вбудована варильна панель

Посібник користувача

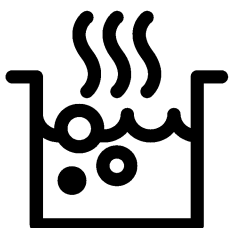

UK

Будь ласка, спочатку прочитайте посібник користувача!

Шановний покупець!

Дякуємо за те, що надали перевагу продукції компанії «Веко». Сподіваємося, що цей високоякісний виріб, виготовлений із застосуванням найсучасніших технологій, продемонструватиме найкращі результати експлуатації. Для цього рекомендуємо вам прочитати весь посібник користувача та всю супровідну документацію, перш ніж користуватися виробом, і зберегти їх для майбутнього використання в довідкових цілях. Якщо ви передасте комусь прилад, передайте й посібник користувача. Дотримуйтеся всіх попереджень й інформації, які містяться в посібнику користувача.

Зверніть увагу, що цей посібник також може бути дійсним для інших моделей. У ньому буде чітко вказано розбіжності між моделями.

Пояснення до символів

У цьому посібнику користувача використано такі символи:



Важлива інформація або корисні поради з користування.



Попередження про небезпечні ситуації для життя та майна.



Попередження про ураження електричним струмом.



Попередження про ризик займання.



Попередження про гарячі поверхні.



Arçelik A.Ş.
Karaağaç caddesi No:2-6
34445 Sütlüce/Istanbul/TURKEY
Made in TURKEY

1 Важливі інструкції та попередження з техніки безпеки й охорони навколишнього середовища 4

Загальні правила техніки безпеки.....	4
Електрична безпека	5
Безпека виробу	5
Призначення.....	7
Захист дітей.....	8
Утилізація старого приладу.....	8
Утилізація пакувальних матеріалів	8
Утилізація старого приладу.....	8

2 Загальна Інформація 9

Огляд.....	9
Технічні характеристики.....	9

3 Підготовка 10

Поради щодо збереження електроенергії.....	10
Початок використання.....	10
Початкове очищення виробу.....	10

4 Правила експлуатації варильної панелі 11

Загальна інформація щодо приготування.....	11
Використання варильних панелей.....	13
Панель управління.....	13

5 Догляд і технічне обслуговування 18

Загальна інформація.....	18
Очищення варильної панелі.....	18

6 Пошук та усунення несправностей 19

1 Важливі інструкції та попередження з техніки безпеки й охорони навколишнього середовища

У цьому розділі наведені правила техніки безпеки, які допоможуть уникнути ризику травмування та пошкодження. При недотриманні цих правил усі гарантійні зобов'язання буде анульовано.

Загальні правила техніки безпеки

- Цей виріб можуть експлуатувати діти, старші за 8 років, і люди з обмеженими фізичними, сенсорними та розумовими здібностями, а також особи, що не мають достатнього досвіду та знань, лише за умови перебування під наглядом осіб, відповідальних за їхню безпеку, чи під їхнім керівництвом стосовно безпечного користування виробом і розуміння можливих ризиків. Слідкуйте за тим, щоб діти не грали з виробом. Діти можуть чистити й обслуговувати виріб лише під наглядом.
- Пристрій не повинен використовуватися особами (зокрема дітьми) з обмеженими фізичними, сенсорними чи розумовими здібностями або браком досвіду та знань, за винятком випадків, коли використання відбувається під безпосереднім наглядом або відповідно до вказівок. Наглядайте за дітьми, щоб вони не грали з пристроєм.
- У випадку передачі виробу третій особі для особистого використання або в цілях повторного використання необхідно також передати посібник користувача, наклейки виробу, а також всі пов'язані з ним документи та компоненти.
- Роботи зі встановлення й ремонту мають виконувати лише представники авторизованої сервісної служби. Виробник не несе відповідальності за шкоду, заподіяну внаслідок виконання робіт особами, які на це не уповноважені. Це також може призвести до анулювання гарантії. Перед встановленням уважно прочитайте інструкції.
- Не користуйтеся виробом, якщо він несправний чи має видимі ознаки пошкодження.
- Перевіряйте, щоб щоразу після використання перемикачі функцій були вимкнені.

Електрична безпека

- У разі несправності виробу слід припинити його експлуатацію, поки виріб не буде відремонтовано в авторизованому сервісному центрі. Існує ризик ураження електричним струмом!
- Підключайте виріб лише до розетки/лінії із заземленням, напруга та рівень захисту якої відповідають значенням, вказаним в таблиці технічних характеристик. У разі використання з трансформатором чи без нього переконайтеся у наявності заземлення, виконаного кваліфікованим електриком. Наша компанія не несе відповідальності за будь-які проблеми, що виникли внаслідок використання виробу без заземлення, виконаного відповідно до місцевих норм і правил.
- Суворо заборонено лити воду на виріб під час миття! Існує ризик ураження електричним струмом!
- Під час робіт зі встановлення, обслуговування, чистки й ремонту виріб слід обов'язково від'єднати від електромережі.
- Для запобігання нещасним випадкам, якщо шнур

живлення пошкоджений, його має замінити виробник, його спеціаліст з сервісу чи інші особи, котрі мають аналогічну кваліфікацію.

- Пристрій слід встановити таким чином, щоб його можна було повністю від'єднати від мережі. Від'єднання має виконуватися за допомогою штепсельної вилки чи вимикача, вбудованого у стаціонарну електричну мережу із дотриманням відповідних будівельних норм і правил.
- Усі роботи з електричним обладнанням та системами має проводити лише уповноважений і кваліфікований персонал.
- У разі пошкодження вимкніть пристрій і від'єдняйте його від мережі електропостачання. Для цього вимкніть домашній запобіжник.
- Переконайтеся, що номінальні параметри запобіжника відповідають характеристикам виробу.

Безпека виробу

- УВАГА: Цей прилад і його зовнішні деталі під час роботи нагріваються. Будьте обережні й не торкайтеся нагрітих

частин. За дітьми до 8 років треба постійно наглядати й не допускати їх до приладу.

- Не користуйтеся виробом під впливом алкоголю й/або лікарських засобів, які погіршують кмітливість і координацію рухів.
- Будьте обережні, коли додаєте до страв алкогольні напої. Спирт випаровується за високої температури і може призвести до пожежі, зайнявшись після контакту з гарячими поверхнями.
- Перевірте, щоб поруч із пристроєм не було легкозаймистих матеріалів, оскільки бічні поверхні можуть сильно нагріватися під час роботи.
- Усі вентиляційні отвори мають бути відкриті.
- Не використовуйте для чищення парові пристрої, бо це може призвести до ураження електричним струмом.
- УВАГА: Під час приготування їжі з жиром чи олією не залишайте варильну панель без нагляду, оскільки це може призвести до пожежі.
Категорично ЗАБОРОНЕНО використовувати воду для гасіння полум'я; натомість слід вимкнути пристрій і накрити

вогонь кришкою чи протипожежним покриттям.

- **ОБЕРЕЖНО:** За процесом приготування їжі необхідно наглядати. За короткочасним процесом приготування їжі необхідно наглядати постійно.
- **УВАГА:** Пожежна небезпека: не зберігайте речі на варильних поверхнях.
- **УВАГА:** Якщо поверхня тріснула, вимкніть пристрій, щоб уникнути ураження електричним струмом.
- Якщо скло електроплитки розбилася: негайно вимкніть усі конфорки та всі електричні нагрівальні елементи, а також відключіть пристрій від електромережі. Не торкайтеся поверхні пристрою. Не використовуйте пристрій.
- Після використання вимкніть нагрівальний елемент за допомогою регулятора; не варто покладатися на датчик посуду.
- Не кладіть на варильні поверхні металічні предмети, наприклад, ножі, виделки, ложки і кришки, оскільки вони можуть нагрітися.
- Конструкція цього виробу не передбачає керування ним за допомогою зовнішнього

таймера чи окремої системи дистанційного керування.

- Тиск пари через рідину на поверхні варильної панелі чи дні посуду може призвести до підстрибування посуду. Перевіряйте сухість поверхні духової шафи та дна посуду.
- Конфорки оснащено індукційною технологією, що забезпечує економію часу та грошей, тож їх слід використовувати з посудом, придатним для індукційного приготування; в іншому разі конфорки не працюватимуть. Рекомендації щодо вибору посуду див. *Загальна інформація щодо приготування, стор. 11*.
- Оскільки індукційні варильні панелі створюють магнітне поле, вони можуть зашкодити людям, які користуються такими пристроями, як інсулінова помпа чи електронний стимулятор серця.
- УВАГА: В якості захисних пристроїв для кухонних плит слід використовувати лише вбудовані пристрої або такі, що спеціально розроблені для цього виробником приладу чи рекомендовані ним в інструкції з експлуатації. Використання невідповідних захисних

пристроїв може призвести до нещасливого випадку.

Для забезпечення пожежної безпеки виробу слід дотримуватися нижчезазначених вимог.

- Переконайтеся, що штепсельна вилка щільно вставлена в розетку та не іскрить.
- Не користуйтеся пошкодженим чи обрізаним кабелем або подовжувачем; слід використовувати лише оригінальний кабель.
- Переконайтеся, що в розетці, до якої підключено виріб, немає рідини чи вологи.

Призначення

- Прилад призначений для домашнього використання. Використання з комерційною метою є неприпустимим.
- **ОБЕРЕЖНО:** Цей прилад призначений тільки для приготування їжі. Його не можна використовувати для інших цілей, наприклад, для обігріву приміщення."
- Виробник не несе відповідальності за будь-які збитки, спричинені неправильним використанням або помилками експлуатації.

Захист дітей

- УВАГА: Доступні частини можуть нагріватися під час використання. Не допускайте дітей до приладу.
- Пакувальні матеріали можуть становити небезпеку для дітей. Зберігайте пакувальні матеріали у місцях, недоступних для дітей. Всі компоненти упаковки слід утилізувати відповідно до екологічних стандартів.
- Електричне обладнання становить загрозу для дітей. Під час роботи приладу не допускайте до нього дітей та не дозволяйте дітям гратися з ним.
- Не зберігайте над приладом речі, які можуть дістати діти.

Утилізація старого приладу

Відповідність Директиві щодо відпрацьованого електричного й електронного обладнання (Директива WEEE) й утилізація відходів



Цей виріб відповідає вимогам Директиви WEEE (2012/19/EU). Цей виріб позначений символом приналежності до категорії відходів електричного й електронного обладнання (WEEE).

Цей виріб виготовлений з високоякісних деталей та матеріалів, які підлягають повторному використанню й переробці. Після закінчення терміну експлуатації цей виріб не можна викидати разом зі звичайними побутовими відходами. Його слід здати у відповідний пункт збору відходів електричного й електронного обладнання як вторинної сировини. Інформацію про місцезнаходження найближчого пункту збору відходів можна отримати в місцевих органах влади.

Відповідність Директиві щодо обмеження використання шкідливих речовин (RoHS)

Цей виріб відповідає вимогам Директиви RoHS (2011/65/EU). Він не містить шкідливих та інших речовин, використання яких заборонено цією Директивою.

Утилізація пакувальних матеріалів

- Пакувальні матеріали становлять загрозу для дітей. Зберігайте пакувальні матеріали в безпечному й недоступному для дітей місці. Пакувальні матеріали для приладу виготовлені з матеріалів, які підлягають вторинній переробці. Правильно утилізуйте їх і сортуйте відповідно до вказівок стосовно відходів, які підлягають переробці. Не викидайте їх разом зі звичайними побутовими відходами.

Утилізація старого приладу

- Збережіть оригінальну упаковку приладу й перевозьте прилад у ній. Дотримуйтеся вказівок, зазначених на упаковці. Якщо оригінальна упаковка не збереглася, обгорніть пристрій пухирчастим поліетиленом або товстим картоном і надійно заклейте стрічкою.

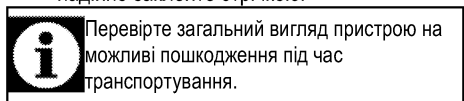

2 Загальна Інформація

Огляд

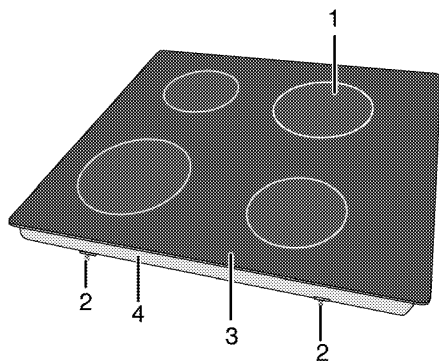

- | | | | |
|---|-------------------------|---|------------------------|
| 1 | Індукційна зона нагріву | 3 | Склокерамічна поверхня |
| 2 | Монтажний затискач | 4 | Основна кришка |

Технічні характеристики

Напруга/частота	1N 220-240 В~/380-415 В 2N ~ 50 Гц
Загальне споживання електроенергії	макс. 7200 Вт
Тип кабелю/переріз	мін. H05V2V2-F 5 x 1,5 мм ²
Зовнішні габарити (висота/ширина/глибина)	55 мм/580 мм/510 мм
Габарити для встановлення (висота/ширина/глибина)	560 (+2) мм/490 (+2) мм
Конфорки	
Задній лівий	Індукційна зона нагріву
Розмір	180 мм
Живлення	2000/2300 Вт
Передній лівий	Індукційна зона нагріву
Розмір	180 мм
Живлення	2000/2300 Вт
Передній правий	Індукційна зона нагріву
Розмір	145 мм
Живлення	1600/1800Вт
Задній правий	Індукційна зона нагріву
Розмір	210 мм
Живлення	2000/2300 Вт



З метою удосконалення якості продукції технічні характеристики приладу можуть бути змінені без попереднього повідомлення.



Малюнки в цьому посібнику є схематичними і можуть не відповідати вашому виробові.



Значення, наведені на табличках машини та в супровідній документації, отримані в лабораторних умовах згідно з відповідними стандартами. Залежно від умов експлуатації та навколишнього середовища ці значення можуть змінюватися.

3 Підготовка

Поради щодо збереження електроенергії

Наведені нижче поради допоможуть використовувати пристрій, не завдаючи шкоди навколишньому середовищу та зберігаючи електроенергію:

- Розморозуйте заморожені продукти перед приготуванням.
- Використовуйте каstrулі/сковорідки з кришками для приготування. Якщо кришки немає, енергоспоживання може зрости в 4 рази.
- Оберіть конфорку, що відповідає розміру використовуваної каstrулі. Обирайте для страв каstrулі правильного розміру. Більші каstrулі потребують більше електроенергії.
- Готуючи на електричних варильних панелях, використовуйте каstrулі з плоским дном.

Каstrулі з товстим дном забезпечують кращу теплопровідність. Використовуючи його, можна зберегти до 1/3 електроенергії.

- Контейнери й каstrулі мають бути сумісними з конфорками. Дно контейнера чи каstrулі має бути не менше за конфорку.
- Підтримуйте чистоту зон нагрівання та дна каstrуль. Бруд зменшить теплопровідність між зоною нагрівання та дном каstrулі.

Початок використання

Початкове очищення виробу



Деякі засоби для миття або матеріали для чищення можуть пошкодити поверхню.

Під час чищення не використовуйте агресивні засоби для миття, порошки/рідини для чищення або гострі предмети.

1. Видаліть всі пакувальні матеріали.
2. Протріть поверхні виробу вологою тканиною чи губкою, а потім витріть насухо.

4 Правила експлуатації варильної панелі

Загальна інформація щодо приготування



Не заповнюйте каструлю рослинною олією понад третину. Під час нагрівання олії не залишайте варильну панель без нагляду. Перегріта олія може спричинити пожежу. **Не намагайтеся загасити пожежу водою!** При займанні олії накрійте посуд ковдрою чи вологою тканиною. Якщо це безпечно, вимкніть варильну панель і зателефонуйте до пожежної служби.

- Завжди ретельно висушуйте продукти перед смаженням й обережно опускайте їх у гарячу олію. Перед смаженням переконайтеся, що заморожені продукти цілком розморожені.
- Під час нагрівання олії не накривайте посуд кришкою.
- Розміщуйте сковорідки й каструлі так, аби їхні ручки не були розташовані над варильною панеллю для запобігання нагріванню. Не ставте на варильну панель нестійкий або здатний до перекидання посуд.
- Не ставте на увімкнені зони нагрівання порожній посуд і каструлі. Це може їх пошкодити.
- Використання зони нагрівання без посуду чи каструлі спричинить пошкодження приладу. Після завершення приготування вимкніть зони нагрівання.
- Оскільки поверхня приладу може бути гарячою, не ставте на неї пластиковий чи алюмінієвий посуд. Негайно очистіть із поверхні випадково розплавлені рештки цих матеріалів. У посуді з вищезгаданих матеріалів не варто зберігати й продукти.
- Використовуйте лише каструлі й посуд із плоским дном.
- Наповнюйте каструлі та сковорідки достатньою кількістю їжі. Таким чином ви запобігатимете проливанню страв і зайвому чищенню.

Не кладіть на зони нагрівання кришки каструль або сковорідок.

Розташуйте каструлі по центру зони нагрівання. При бажанні перемістити каструлю на іншу зону нагрівання, замість посувати, підніміть і поставте її на потрібну зону.

Вибір каструлі

- Склокерамічна поверхня є жароміцною; на неї не впливають значні коливання температури.
- Склокерамічну поверхню заборонено використовувати для зберігання чи різання продуктів.
- Використовуйте лише каструлі та сковорідки з обробленим дном. Гострі краї подрапають поверхню.

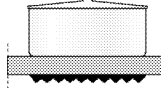
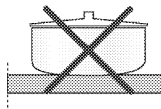
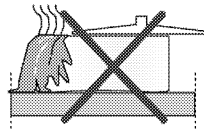

Пролиті рідини можуть пошкодити склокерамічну поверхню й викликати пожежу.

Не використовуйте посуд з увігнутим або випуклим дном.

Використовуйте лише каструлі та сковорідки з плоским дном. Вони нагріваються більш швидко й рівномірно.

До індукційних варильних панелей застосовуйте лише придатний для них посуд. Перевірка каструлі

Перевірте придатність каструлі для індукційної варильної панелі таким чином:

1. Каструля є придатною, якщо її дно утримує магніт.
2. Каструля є придатною, якщо символ "⏏" не блимає, коли ви встановлюєте каструлю на зону нагрівання та вмикаєте варильну панель.

Можна використовувати каструлі зі сталі, тефлону чи алюмінію зі спеціальним магнітним дном і попереджувальними етикетками з інформацією про те, що посуд придатний для індукційної варильної панелі. Не можна використовувати

склокерамічний посуд, каструлі та посуд із нержавіючої сталі з немагнітним алюмінієвим дном.

Система розпізнавання-концентрування каструлі

На індукційній варильній панелі нагрівається лише частина зони нагрівання, вкрита посудом. Šī sistēma atpazīst trauka apakšu un automātiski sakarsē tikai šo zonu. Приготування припиняється, якщо в його процесі зняти посуд із зони нагрівання. Вибрана зона нагрівання та символ "L" блимають по чергово.

Безпека використання

Не обирайте високі рівні нагрівання при використанні каструлі з покриттям, яке не пригорає (тефлон), без олії чи з незначною її кількістю.

Вибір зони нагрівання, придатної для посуду

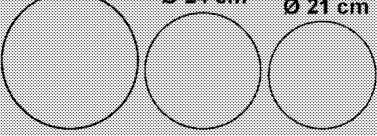
Велика зона нагрівання	Середня зона нагрівання	Мала зона нагрівання
<p>Ø 28 cm Ø 24 cm Ø 21 cm</p>  <p>Велика зона нагрівання</p> <ul style="list-style-type: none"> Автоматично підлаштовується під каструлю. Рівномірно розподіляє енергію. Забезпечує рівномірний розподіл тепла. Для приготування таких страв, як великі тонкі млинці чи великі тонкі або дуже тонкі шматки риби. 	<p>Ø 18 cm</p>  <p>Середня зона нагрівання</p> <ul style="list-style-type: none"> Автоматично підлаштовується під каструлю. Рівномірно розподіляє енергію. Забезпечує рівномірний розподіл тепла. Для приготування будь-яких страв. 	<p>Ø 14,5 cm</p>  <p>Мала зона нагрівання</p> <ul style="list-style-type: none"> Для повільного приготування (соуси, креми) Для приготування невеликих порцій або порцій, розрахованих на певну кількість людей.

Не кладіть на варильну панель металеві предмети (виделки, ножі чи кришки каструль), оскільки вони можуть нагрітися. Не готуйте страви в алюмінієвій фользі. Не кладіть продукти, обгорнуті алюмінієвою фольгою, на зону нагрівання.

i Якщо під варильною панеллю знаходиться духови шафа, що працює, сенсори варильної панелі можуть знизити рівень приготування чи вимкнути духову шафу.

i Якщо варильна панель працює, тримайте предмети з магнітними властивостями, як-от кредитні картки чи касети, на відстані від неї.

Використання варильних панелей



НЕБЕЗПЕЧНО:

Стежте, щоб предмети не падали на варильну панель. Навіть маленькі предмети (наприклад, сільничка) можуть пошкодити варильну панель.

Не користуйтеся варильними панелями з тріщинами. Вода може потрапити в тріщини та призвести до короткого замикання.

Якщо поверхня пошкоджена (наприклад, є видимі тріщини), відразу вимкніть пристрій, щоб уникнути ризику ураження електричним струмом.

Панель управління

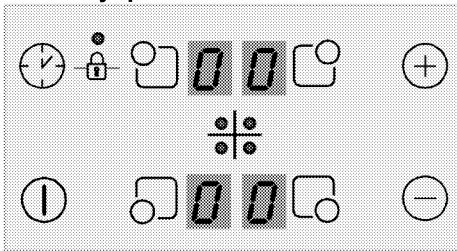

Технічні характеристики



Клавiша увiмкнення/вимкнення



Рiвень нагрiвання/збiльшення часу таймера



Рiвень нагрiвання/зменшення часу таймера



Блокування клавiш



Увiмкнення/вимкнення таймера



Клавiша вибору передньої лiвої зони нагрiвання



Клавiша вибору задньої лiвої зони нагрiвання



Клавiша вибору задньої правої зони нагрiвання



Клавiша вибору передньої правої зони нагрiвання



Схеми й малюнки подано виключно з інформаційною метою. Фактичний вигляд дисплеїв і функції можуть відрізнятися залежно від моделі варильної панелі.



Керування цим виробом здійснюється за допомогою сенсорної панелі управління. Кожна виконувана операція сенсорної панелі управління підтверджується звуковим сигналом.



Утримуйте панель управління в чистому й сухому стані. Волога та забруднена поверхня може спричинити несправності.

Вмикання варильної панелі

1. Торкніться клавiші "i" на панелі управління. Символ "0" з'являється на усіх дисплеях зон нагрiвання.

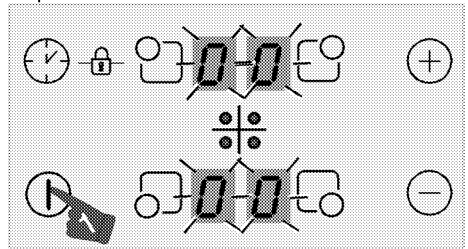

Варильна панель автоматично перемикається в режим очiкування, якщо протягом 20 секунд не буде вчинено жодних дiй.

Вимкнення варильної панелі

1. Торкніться клавiші "i" на панелі управління. Варильна панель вимкнеться й повернеться до режиму очiкування.



Символи "H" або "h", які відображаються на дисплеї зони нагрiвання, означають, що зона нагрiвання все ще гаряча. В такому разі не торкайтеся зон нагрiвання.

Індикатор залишкового тепла

Символ "H", який з'являється на дисплеї зони нагрiвання, означає, що варильна панель все ще гаряча й може бути використана для підтримки в нагiтому стані незначної кількості їжі. Цей символ згодом перетвориться на символ "h", який означатиме зниження температури.



У разі вимкнення електроживлення індикатор залишкового тепла не увiмкнеться й не попереджатиме користувача про гарячі зони нагрiвання.

Вмикання зон нагрівання:

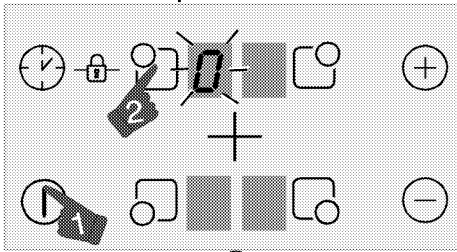

1. Торкніться клавіші "0", щоб увімкнути варильну панель.
2. Торкніться клавіші вибору зони нагрівання, яку хочете увімкнути.

На дисплеї зони нагрівання відобразиться символ "0", а відповідний дисплей засвітиться більш яскраво.



Варильна панель автоматично перемкнеться в режим очікування, якщо протягом 20 секунд не буде вчинено жодних дій.

Налаштування рівня нагрівання



На рівні від 1 до 7 вода або олія в каstrулі може кипіти з зулинками. Через це користувач може вважати, що прилад періодично вмикається та вимикається. Такий випадок, який трапляється особливо якщо води або олії мало, не є несправністю; це лише спосіб роботи приладу.

Торкніться клавіш "+" або "-", щоб встановити рівень температури від "1" до "9", або від "9" до "1".



Зовнішня секція зони нагрівання індукційної варильної панелі діаметром 280 мм (якщо ваш продукт обладнано зоною нагрівання індукційної варильної панелі діаметром 280 мм) активується тільки тоді, коли на зону нагрівання встановлено достатньо велику каstrулю, що накриває зону повністю, а температуру встановлено на позначку вище 8.

Вимкання зон нагрівання:

Зону нагрівання можна вимкнути в три різні способи:

1. **Знизивши рівень нагрівання до "0"**
Ви можете вимкнути зону нагрівання, знизивши регулювання температури до рівня "0".

2. **Торканням символу "0" відповідної зони нагрівання протягом певного часу**
Увімкніть зону нагрівання, натиснувши на відповідний символ "0" протягом певного часу, щоб зменшити значення температури до "0".
3. **Використанням можливості вимкнення потрібної зони нагрівання за допомогою таймера**

По завершенні встановленого часу таймер вимкне відповідну зону нагрівання. На відповідному дисплеї відобразиться "0" або "00".

По завершенні встановленого часу прозвучить звуковий сигнал. Щоб вимкнути звуковий сигнал, торкніться будь-якої клавіші на панелі управління.

Висока потужність (прискорений розігрів) (Ця функція — додаткова. Вона може бути відсутньою у вашому виробі.)

Для швидкого нагрівання ви можете застосувати функцію прискореного розігріву "P". Проте, не рекомендується застосовувати цю функцію для приготування впродовж тривалого часу. Функція швидкого розігріву може не бути доступною для всіх зон нагрівання.

Увімкнення високої потужності (прискореного розігріву):

1. Торкніться клавіші "I", щоб увімкнути варильну панель.
2. Оберіть потрібну зону нагрівання, торкнувшись клавіші вибору зони нагрівання.
3. Торкніться клавіші "+" або "-", і перш за все досягніть рівня "9".

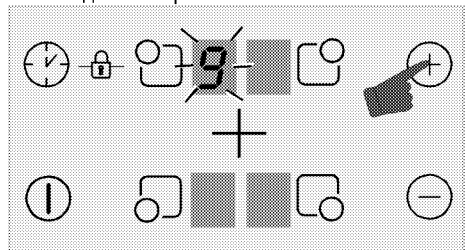

4. Коли зона нагрівання буде на рівні "9", торкніться клавіші "+" один раз, щоб установити температуру зони нагрівання на "P".

Вимкнення високої потужності (прискороного розігріву):

- Щоб вимкнути функцію прискороного розігріву, торкніться клавіші "⊖" і встановіть температуру на рівень "9". Зона нагрівання вийде з режиму швидкого розігріву й продовжить працювати на рівні "9".
- Ви можете зменшити температуру, торкнувшись клавіші "⊖", або можете повністю вимкнути зону нагрівання, знизивши рівень температури до "0".

Блокування клавіш

Ви можете увімкнути блокування клавіш для запобігання помилковій зміні функцій під час роботи варильної панелі.

Вмикання блокування клавіш

- Торкніться клавіші "⊖", щоб увімкнути варильну панель.
- Одночасно торкніться клавіш "⊙" і "⊖", щоб увімкнути блокування клавіш.

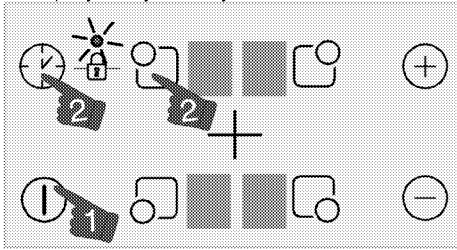

» Клавіші буде заблоковано, на символі "🔒" засвітиться точка.

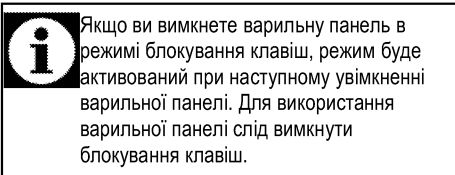

Якщо ви вимкнете варильну панель в режимі блокування клавіш, режим буде активований при наступному увімкненні варильної панелі. Для використання варильної панелі слід вимкнути блокування клавіш.

Вмикання блокування клавіш

- Коли блокування клавіш активне, одночасно торкніться клавіш "⊙" і "⊖".
- » Клавіші буде розблоковано, точка на символі "🔒" згасне.

Блокування від дітей

Для запобігання увімкненню зон нагрівання дітьми ви можете заблокувати варильну поверхню від мимовільного вмикання. Увімкнення та вимкнення

блокування від дітей можливе лише в режимі очікування.

Увімкнення блокування від дітей

- Торкніться клавіші "⊖", щоб увімкнути варильну панель.
 - Одночасно торкніться клавіш "⊖" і "⊕". Після звукового сигналу торкніться клавіші "⊕", щоб увімкнути блокування клавіш.
- » Функцію блокування від дітей буде увімкнено, а на дисплеях усіх зон нагрівання відобразиться символ "L".

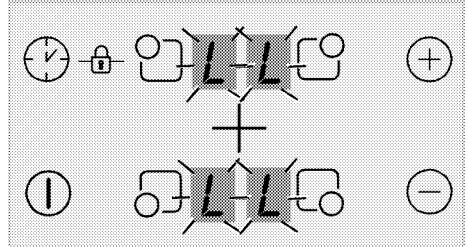

Вимкнення блокування від дітей

- Коли блокування клавіш активне, торкніться клавіші "⊖", щоб увімкнути варильну панель.
 - Одночасно торкніться клавіш "⊖" і "⊕". Після звукового сигналу торкніться клавіші "⊖", щоб вимкнути блокування клавіш.
- » Функцію блокування від дітей буде вимкнено, а на дисплеях усіх зон нагрівання зникне символ "L".

Функція таймера

Ця функція спрощує приготування їжі. Під час процесу приготування буде відсутня необхідність у нагляді за духовою шафою. Зона нагрівання вимкнеться автоматично в заданий час.

Вмикання таймера

- Торкніться клавіші "⊖", щоб увімкнути варильну панель.
- Оберіть потрібну зону нагрівання, торкнувшись клавіші вибору зони нагрівання.

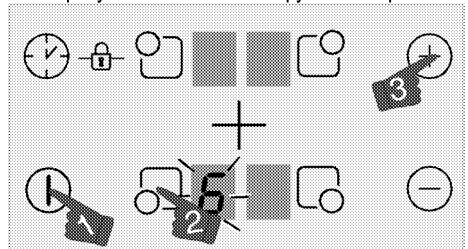

3. Торкніться клавіш "+" або "-", щоб установити потрібний рівень температури.
4. Торкніться клавіші "🕒", щоб увімкнути таймер.

На дисплеї таймера відобразиться символ "00", а на дисплеї вибраної зони нагрівання з'явиться десяткова крапка.

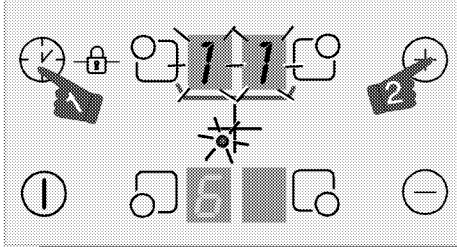

i Дисплеї правої задньої та лівої задньої зони нагрівання служать у якості дисплея таймера, коли таймер активний.

5. Торкніться клавіші "+" або "-", щоб встановити потрібний час.

i Таймер можна налаштувати лише для зон нагрівання, які вже використовуються.

i Повторіть вищезазначені процедури для інших зон нагрівання, для яких хочете налаштувати таймер.

i Таймер не можна налаштувати, якщо не обрано зону нагрівання та значення температури зони нагрівання.

i Коли буде вибрано зону нагрівання, для якої було налаштовано таймер, ви зможете побачити час, що залишається, ще раз натиснувши клавішу "🕒".

Вимикання таймера

По завершенні встановленого часу варильна панель автоматично вимкнеться та прозвучить попереджувальний сигнал.

Щоб вимкнути його, натисніть будь-яку клавішу.

Завчасне вимикання таймерів

У випадку завчасного вимикання таймера варильна панель працюватиме при встановленій температурі, доки не буде вимкнена.

1. Оберіть зону нагрівання, яку хочете вимкнути.
2. Торкніться клавіші "🕒", щоб увімкнути таймер.

3. Доки "00" не з'явиться на екрані таймера, торкайтеся клавіші "-", щоб установити значення на "00".

Світло у формі крапки на дисплеї відповідної зони нагрівання і сам дисплей повністю вимикаються, після блимання протягом певного часу, і таймер скасовується.

Безпечне й ефективне використання індукційних зон нагрівання

Принципи роботи: індукційна варильна панель обігріває посуд безпосередньо, тому має різноманітні переваги порівняно з іншими типами варильних панелей. Індукційна варильна панель працює ефективніше, а її поверхня не нагрівається.

Індукційна варильна панель оснащена надійними запобіжними системами, які забезпечують найвищий рівень безпеки використання.

i Варильна панель може бути оснащена індукційними зонами нагрівання діаметром 145, 180 і 210-280 мм, залежно від моделі. В індукційному способі нагрівання кожна зона нагрівання визначає встановлений на ній посуд. Енергія подається лише в місці контакту посуду з зоною нагрівання, що забезпечує мінімальне енергоспоживання.

Обмеження часу роботи

Варильна панель оснащена пристроєм обмеження часу роботи. Якщо одна чи більше зон нагрівання не були вимкнені, за деякий час зона нагрівання автоматично вимкнеться (див. таблицю 1). Якщо зоні нагрівання призначений таймер, його дисплей також вимкнеться пізніше. Обмеження часу роботи залежить від вибраного рівня нагрівання. Для відповідного встановленого рівня нагрівання застосовується максимальний час роботи.

Користувач може знову увімкнути зону нагрівання після автоматичного вимкнення, як описано вище.

Таблиця 1. Обмеження часу роботи

Рівень температури	Обмеження часу роботи (в годинах)
0	0
1	6
2	6
3	5
4	5
5	4
6	1,5

7	1,5
8	1,5
9	20-30 хвилин
P (Прискорений розігрів)	5-10 хвилин (*)
(*) За 5 хвилин варильна панель перейде на рівень 9.	

Захист від перегріву

Варильна панель має кілька датчиків захисту від перегріву. У разі перегріву може відбутися таке:

- Зона нагрівання, що працює, може вимкнутися.
- Обраний рівень нагрівання може знизитися. Проте цей стан не відображається на індикаторі.

Система захисту від переливання

Варильна панель оснащена системою захисту від переливання. Якщо на панель управління переллється рідина, система захисту від переливання негайно вимкне подачу електроенергії та варильну панель. У цей час на дисплеї відобразиться попереджувальний символ "F".

Точне налаштування потужності

Одним із принципів роботи індукційної варильної панелі є негайна реакція на команди. Вона швидко змінює налаштування потужності, Таким чином, ви маєте можливість запобігти переливанню рідини (води, молока тощо) з посуду, навіть коли вона вже піднялася до краю.

Шуми

Під час приготування користувач може почути шуми

Під час використання варильної панелі, в залежності від матеріалу посуду може виникати певний шум. Такі шуми є природними для

індукційної технології. Вони не є ознакою несправності.

Можливі типи та причини виникнення шумів: Шум вентилятора

У варильній поверхні є вентилятор, який автоматично вмикається залежно від температури продукту. Вентилятор має різні рівні швидкості, які вмикаються в залежності від температури.

Низьке гудіння, як при роботі трансформатора.

Такий шум є природним для індукційної технології. Через те, що температура передається безпосередньо на основу посуду для приготування, в залежності від матеріалу посуду може виникати гудіння. Тому при використанні різних типів посуду користувач може почути різні типи шумів.

Тріск

При приготуванні може виникати тріск. Причиною шуму є контакт поверхонь матеріалу та основи посуду для приготування. Якщо посуд має багатшарову структуру з різних матеріалів може виникати тріск.

Свистіння

При приготуванні на двох сковорідках з однієї сторони варильної поверхні, але при різних рівнях приготування може виникати свистіння.

Порожня каструля

Нагрівання порожньої каструлі може спричинити шум. Якщо залити в неї воду чи покласти продукти, звук зникне.



Якщо поверхня сенсорної панелі управління знаходиться під інтенсивним потоком пари, система управління може вимкнутися, та прозвучить сигнал про помилку.



Поверхня сенсорної панелі управління має бути чистою. В іншому разі це може спричинити помилки в роботі.

5 Догляд і технічне обслуговування

Загальна інформація

За умови регулярного очищення приладу його термін використання буде подовжено, а частоту виникнення несправностей зменшено.



НЕБЕЗПЕЧНО:

Перш ніж розпочинати роботи з обслуговування та чищення, відключіть вибір від мережі електроживлення. Існує ризик ураження електричним струмом!



НЕБЕЗПЕЧНО:

Перед очищенням пристрою зачекайте, поки він охолоне. Гарячі поверхні можуть стати причиною опіків!

- Ретельно очистуйте прилад після кожного використання. Це спрощує видалення залишків їжі та запобігає їхньому згоранню під час наступного використання приладу.
- Для чистки приладу спеціальні засоби для миття не потрібні. Використовуйте теплу воду з розчиною в ній рідиною для миття та шматок м'якої тканини чи губку, а також шматок сухої тканини для витирання насухо.
- Слідкуйте за тим, аби після очищення ретельно витирати надлишок води чи усувати проліті рештки.
- Не користуйтеся засобами, що містять кислоту чи хлор, для чистки поверхонь із нержавіючої сталі та ручки. Витирайте ці частини м'якою тканиною, змоченою в рідкому засобі для миття (не абразивному), не змінюючи напрямку.



Деякі засоби для миття або матеріали для чищення можуть пошкодити поверхню. Під час чищення не використовуйте агресивні засоби для миття, порошки/рідини для чищення або гострі предмети.



Не використовуйте для чищення парові пристрої, бо це може призвести до ураження електричним струмом.

Очищення варильної панелі

Склокерамічна поверхня

Промийте склокерамічну поверхню (ситал) холодною водою, приділяйте увагу, щоб не залишилося жодних решток миючого засобу, та витріть м'якою тканиною. Залишки засобів для чищення можуть пошкодити склокерамічну поверхню під час наступного використання варильної панелі.

Засохлі залишки на склокерамічній поверхні (ситал) ні в якому разі не можна зішкрібати ножами із зубчастим лезом, сталевими мочалками чи подібними предметами.

Змийте кальцієві забруднення (жовті плями) невеликою кількістю доступного засобу для видалення вапняного нальоту, наприклад, оцтом або лимонним соком.

У випадку значного забруднення застосуйте засіб для чищення на губці й зачекайте на його поглинання. Потім очистіть поверхню варильної панелі вологою тканиною.



Продукти зі значним вмістом цукру, наприклад, густий крем і сироп, слід одразу змивати з поверхні; не слід чекаючи, поки вона охолоне. Недотримання цієї вимоги може призвести до пошкодження склокерамічної поверхні.

Згодом може відбутися знебарвлення покриттів й інших поверхонь. Це не вплине на роботу приладу. Знебарвлення та плями на склокерамічній поверхні є нормальним явищем, а не дефектом.

6 Пошук та усунення несправностей

Під час нагрівання й охолодження чутно «металічні» звуки.

- Коли металічні частини нагріваються, вони можуть розширюватися і створювати шум. >>> Це не несправність.

Пристрій не працює

- Запобіжник несправний або перегорів. >>> Перевірте запобіжники. За необхідності замініть або вимкніть їх.
- Пристрій не під'єднано до (заземленої) розетки. >>> Перевірте підключення штепсельної вилки.
- Якщо дисплей не загорається при повторному увімкненні плити. >>> Від'єднайте пристрій від мережі живлення за допомогою автоматичного вимикача. Зачекайте 20 секунд та знову під'єднайте пристрій до мережі.
- Увімкнений захист від перегріву. >>> Нехай варильна панель охолоне.
- Посуд для приготування не є відповідним. >>> Зверніть увагу на посуд.

На дисплеї зони нагрівання відобразиться символ "L"

- Ви не поставили посуд на увімкнену зону нагрівання. >>> Перевірте, чи стоїть посуд на зоні нагрівання.
- Посуд не придатний для індукційного типу приготування. >>> Перевірте посуд на придатність для індукційного типу приготування.
- Посуд для приготування не відцентровано, або нижня поверхня посуду недостатньо широка для зони нагрівання. >>> Візьміть достатньо широкий посуд або відцентруйте його на зоні нагрівання відповідним чином.
- Посуд для приготування або зона нагрівання перегрілися. >>> Нехай вони охолонуть.

Обрана зона нагрівання несподівано вимикається під час роботи.

- Можливо, час приготування на обраній зоні нагрівання завершився. >>> Ви можете встановити новий час приготування чи припинити приготування.
- Увімкнений захист від перегріву. >>> Нехай варильна панель охолоне.
- Можливо, сенсорну панель управління закриває об'єкт. >>> Зніміть об'єкт з панелі управління.

Посуд не нагрівається, незважаючи на те, що зона нагрівання увімкнена.

- Посуд не придатний для індукційного типу приготування. >>> Перевірте посуд на придатність для індукційного типу приготування.
- Посуд для приготування не відцентровано, або нижня поверхня посуду недостатньо широка для зони нагрівання. >>> Візьміть достатньо широкий посуд або відцентруйте його на зоні нагрівання відповідним чином.



Якщо, незважаючи на застосування інструкцій цього розділу, несправність усунути не вдалося, зверніться до представника авторизованої сервісної служби чи дилера, в якого ви придбали пристрій. Не намагайтеся відремонтувати несправний пристрій самотужки.

Виробник: "Arçelik A.S."

"Arçelik A.S.", м. Стамбул, Сютлюдже, вул. Караагач №2-6, 34445, Туреччина
(Karaağaç Caddesi No:2-6 Söğütözü, 34445, Turkey)

Офіційний представник на території України: ТОВ «Беко Україна»,
адреса: 01021, м. Київ, вул. Кловський узвіз, буд. 5 тел/факс.: 0-800-500-4-3-2

Термін служби десять років

Інформацію про сертифікацію продукту Ви можете уточнити, зателефонувавши на гарячу лінію 0-800-500-4-3-2.

Дата виробництва міститься в серійному номері продукту, що вказаний на етикетці, розташованій на продукті, а саме, перші дві цифри серійного номера позначають рік виробництва, а останні дві - місяць. Наприклад, «10-100001-05» означає, що продукт виготовлений в травні 2010 року.

