



Ugradbena pećnica

Korisnički priručnik

Vgrajena pećica

Navodila za uporabo

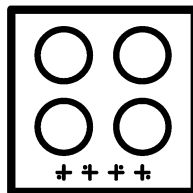
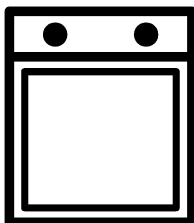

BIM24302B

HR / SL

285.4460.66/R.AC/20.05.2020/3-3

7751788321

Molimo prvo pročitajte ovaj korisnički priručnik!

Poštovani kupci,

hvala Vam što ste odabrali proizvod tvrtke Beko. Nadamo se da ćete postići najbolje rezultate s proizvodom koji je proizveden visokokvalitetnom i najmodernijom tehnologijom. Zato vas molimo da pažljivo pročitate cijeli korisnički priručnik i druge prateće dokumente prije uporabe proizvoda te da ih sačuvate za buduću uporabu. Ako proizvod dajete nekom drugom, priložite i korisnički priručnik. Poštujte sva upozorenja i informacije u korisničkom priručniku.

Imajte na umu da ovaj korisnički priručnik vrijedi i za nekoliko drugih modela. Razlike između modela navedene su u priručniku.

Objašnjenje simbola

U ovom korisničkom priručniku koriste se sljedeći simboli:



važne informacije ili korisni savjeti o uporabi.



upozorenje na opasne situacije vezane za život i imovinu.



upozorenje na strujni udar.



upozorenje na rizik od požara.



upozorenje na vruće površine.



Arçelik A.Ş.
Karaağaç caddesi No:2-6
34445 Sütlüce/Istanbul/TURKEY
Made in TURKEY

1 Važne upute i upozorenja za sigurnost i okoliš 4

Opća sigurnost.....	4
Električna sigurnost.....	4
Sigurnost proizvoda.....	5
Predviđena uporaba	7
Sigurnost za djecu.....	8
Stara oprema	8
Odlaganje materijala pakiranja	8

2 Opće informacije 9

Pregled	9
Sadržaj paketa	10
Tehničke specifikacije	11

3 Instalacija 12

Prije instalacije	12
Montaža i spajanje.....	14
Budući prijevoz.....	16

4 Pripreme 18

Savjeti za uštedu energije.....	18
Prva uporaba.....	18
Postavka vremena.....	18
Prvo čišćenje proizvoda	19

5 Kako raditi s pećnicom 20

Opće informacije o pečenju, odmrzavanju i pečenju na roštilju ..	20
Kako koristiti električnu pećnicu.....	21
Načini rada	21
Uporaba sata pećnice	23
Tablica vremena kuhanja.....	26
Kako raditi s roštiljem	30
Tablica vremena kuhanja za pečenje na grillu	30

6 Održavanje 31

Opće informacije.....	31
Čišćenje kontrolne ploče	31
Čišćenje pećnice.....	31
Skidanje vrata pećnice	32
Skidanje stakla unutrašnjih vrata	33
Zamjena lampice pećnice.....	34

7 Otklanjanje kvarova 35

1 Važne upute i upozorenja za sigurnost i okoliš

Ovaj odjeljak sadrži sigurnosne upute koje će vam pomoći da se zaštitite od rizika od osobnih ozljeda ili oštećenja imovine. Nepoštivanjem ovih uputa poništavaju se sva jamstva.

Opća sigurnost

- Ovaj uređaj mogu koristiti djeca starija od 8 godina i osobe sa smanjenim tjelesnim, osjetilnim ili mentalnim mogućnostima ili nedostatkom iskustva i znanja ako imaju nečiji nadzor ili su upućene u sigurnu uporabu ovog proizvoda i razumiju opasnosti koje on nosi.

Djeca se ne smiju igrati uređajem. Djeca ne smiju bez nadzora čistiti i održavati uređaj.

- Uređaj ne smiju upotrebljavati osobe (uključujući djecu) sa smanjenim tjelesnim, osjetilnim ili mentalnim sposobnostima ili s nedostatkom iskustva i znanja, osim ako se ne nadziru ili im se daju upute. Djeca koja se nadziru ne smiju se igrati uređajem.

- Ako se proizvod predaje nekome u svrhu osobne upotrebe ili kao rabljeni uređaj, trebaju se također predati korisnički priručnik, oznake proizvoda i drugi odgovarajući dokumenti i dijelovi.
- Instalacije i popravke moraju uvijek obavljati ovlašteni serviseri. Proizvođač nije odgovoran za oštećenja nastala zbog postupaka koje vrše neovlaštene osobe, a to može dovesti i do poništavanja jamstva. Prije instalacije pažljivo pročitajte upute.
- Ne radite s proizvodom ako je pokvaren ili ima bilo kakva vidljiva oštećenja.
- Provjerite jesu li funkcijske tipke uređaja isključene nakon svake uporabe.

Električna sigurnost

- Uređaj se ne smije koristiti ako na njemu postoji kvar, osim ako ga nije popravio ovlašteni serviser. Postoji opasnost od strujnog udara!
- Proizvod spojite samo na uzemljenu utičnicu/vod sa naponom i zaštitom kako je

- navedeno u tablici "Tehničke specifikacije". Neka uzemljenje izvede kvalificirani električar dok koristite proizvod sa ili bez transformatora. Naša tvrtka neće biti odgovorna za bilo kakve poteškoće nastale zbog uporabe proizvoda bez uzemljenja u skladu s lokalnim zakonima.
- Proizvod nikad ne perite tako da ga pršćete ili zalijevate vodom! Postoji opasnost od strujnog udara!
 - Proizvod mora biti isključen iz struje tijekom instalacije, održavanja, čišćenja i servisiranja.
 - Ako je kabel napajanja uređaja oštećen, mora ga zamijeniti proizvođač, njegov serviser ili slično kvalificirana osoba da bi se izbjegla opasnost.
 - Uređaj se mora instalirati tako da se u potpunosti može odvojiti od mreže napajanja. Razdvajanje mora biti omogućeno mrežnim utikačem ili prekidačem ugrađenim u fiksnu električnu instalaciju u skladu s građevinskim propisima.
 - Stražnja površina pećnice postaje vruća kad se koristi. Pazite da spoj s strujom ne dodiruje stražnju površinu; inače se spojevi mogu oštetiti.
 - Nemojte priključiti kabel između vrata pećnice i okvira i nemojte ga provoditi preko vrućih površina. Inače će se izolacija kabela otopiti i uzrokovati požar zbog kratkog spoja.
 - Sve radove na električnoj opremi i sustavima smiju obavljati samo ovlaštene i kvalificirane osobe.
 - U slučaju bilo kakvog oštećenja, isključite uređaj i otpojite ga s napajanja. Da biste to uradili, isključite osigurač u kući.
 - Provjerite je li nazivna struja osigurača kompatibilna s proizvodom.

Sigurnost proizvoda

- **UPOZORENJE:** Uređaj i njegovi dostupni dijelovi postanu vrući tijekom uporabe. Trebate izbjegavati dodirivanje grijaćih elemenata. Djeca mlađa od 8 godina se trebaju držati podalje, osim ako imaju stalni nadzor.

- Nikada ne koristite proizvod kad su vam smanjeni prosudba ili koordinacija zbog uporabe alkohola i/ili droga/lijekova.
- Pazite kad koristite alkoholna pića u jelima. Alkohol isparava pri visokim temperaturama i može uzrokovati požar pri kontaktu s vrućim površinama.
- Pazite da blizu proizvoda ne budu zapaljivi materijali jer njegove stranice mogu postati vruće tijekom uporabe.
- Tijekom uporabe uređaj postaje vruć. Trebate izbjegavati dodirivanje grijaćih elemenata u pećnici.
- Držite otvore za ventilaciju bez zapreka.
- Ne grijte zatvorene konzerve i staklenke u pećnici. Tlak koji se stvori u konzervi/staklenci može prouzročiti njeno pucanje.
- Ne stavljajte lim za pečenje, posude ili aluminijsku foliju izravno na dno pećnice. Nakupljanje topline može oštetiti dno pećnice.
- Ne koristite jaka abrazivna sredstva za čišćenje ili oštre strugače metala za čišćenje stakla vrata pećnice jer mogu

izgrebati površinu, što može rezultirati razbijanjem stakla.

- Nemojte koristiti parne čistače za čišćenje uređaja jer to može uzrokovati strujni udar.
- **(Funkcije se razlikuju ovisno o modelu proizvoda.)**
Pravilno stavljanje žičanog roštilja i lima za pečenje na žičane police
Važno je pravilno staviti žičanu policu i/ili lim za pečenje na policu. Provucite žičanu policu ili lim za pečenje između 2 police i pazite da je u ravnoteži prije nego stavite hranu na nju (molimo pogledajte sljedeću sliku).

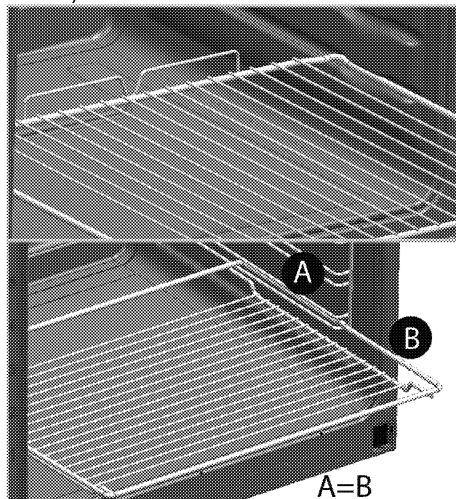

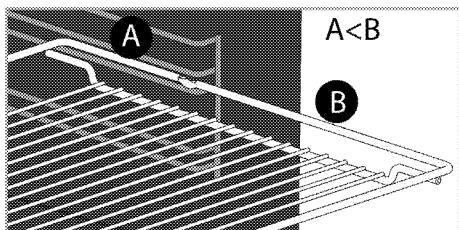

- Ne koristite uređaj ako je staklo prednjih vrata skinuto ili puknuto.
- Uvijek koristite rukavice otporne na toplinu kad stavljate posuđe u vruću pećnicu i vadite ga iz nje.
- Papir za pečenje stavite u posudu za pečenje ili na dodatak za pećnicu (lim, rešetku i sl.) zajedno s hranom i zatim sve stavite u prethodno zagrijanu pećnicu. Uklonite višak papira za pečenje koji prelazi preko rubova dodatka za pećnicu ili posude kako biste spriječili rizik od kontakta s grijaćim elementima pećnice. Papir za pečenje nikada nemojte upotrebljavati pri radnoj temperaturi višoj od one koja je za njega naznačena. Papir za pečenje ne stavljajte izravno na dno pećnice.
- **UPOZORENJE:** Pazite da su kabel za napajanje uređaja ili prekidač isključeni prije zamjene žarulje da biste

izbjegli opasnost od električnog udara.

- Uređaj se ne smije postaviti iza dekorativnih vrata da se ne bi pregrijao.

Za pouzdanost proizvoda protiv požara;

- provjerite pristaje li utikač u utičnicu kako ne bi izazivao iskrenje.
- Ne koristite oštećeni ili izrezani ili produžni kabel, osim originalnog kabela.
- Pazite da na utičnici u koju se uključuje uređaj nema tekućina ili vlage.

Predviđena uporaba

- Ovaj proizvod je napravljen za uporabu u kućanstvu. Komercijalna uporaba nije dopuštena.
- **OPREZ:** Ovaj uređaj je samo u svrhu kuhanja. Ne smije se koristiti u druge svrhe, npr. Grijanje sobe.
- Uređaj se ne smije koristiti za grijanje tanjura pod roštiljem, vješanje ručnika i krpa itd. na ručke, za sušenje i grijanje.
- Proizvođač neće biti odgovoran za bilo kakvu štetu do koje je došlo zbog nepravilne uporabe ili rukovanja.

- Uređaj se može koristiti za odmrzavanje, pečenje i pečenje na grillu.

Sigurnost za djecu

- **UPOZORENJE:** Dostupni dijelovi mogu postati vrući tijekom uporabe. Malu djecu treba držati podalje.
- Materijali pakiranja će biti opasni za djecu. Držite materijale pakiranja podalje od djece. Molimo odložite sve dijelove pakiranja prema standardima o zaštiti okoliša.
- Električni aparati su opasni za djecu. Držite djecu podalje od uređaja dok radi i ne dopuštajte im da se igraju s uređajem.
- Nemojte držati bilo kakve predmete do kojih djeca mogu doći iznad uređaja.
- Kad su vrata otvorena, nemojte stavljati bilo kakve teške predmete na njih i ne dozvoljavajte djeci da sjede na njima. Pećnica se može prevrnuti ili se šarke vrata mogu oštetiti.

Stara oprema

Usklađenost s Direktivom o električnom i elektroničkom

opremom (WEEE) i zbrinjavanju otpada:



Ovaj proizvod usklađen je s EU Direktivom WEEE (2012/19/EU). Ovaj proizvod nosi klasifikacijsku oznaku za električni i elektronski otpad (WEEE). Ovaj je proizvod proizveden s visokokvalitetnim dijelovima i materijalima koji se mogu ponovno upotrijebiti i prikladni su za reciklažu. Ne odlažite otpadne uređaje s normalnim otpadom iz kućanstva i drugim otpadom na kraju servisnog vijeka. Odnesite ga u sabirni centar za recikliranje električne i elektroničke opreme. Obratite se lokalnim vlastima da biste saznali više informacija o sabirnim centrima.

Usklađenost s Direktivom o zabrani uporabe određenih opasnih tvari u električnoj i elektroničkoj opremi (RoHS):

Proizvod koji ste kupili usklađen je s EU Direktivom RoHS (2011/65/EU). Ne sadrži štetne i zabranjene materijale navedene u Direktivi.

Odlaganje materijala pakiranja

- Električni aparati su opasni za djecu. Držite materijale pakiranja na sigurnom mjestu izvan domašaja djece. Materijali pakiranja proizvoda su proizvedeni od recikliranih materijala. Odložite ih pravilno i sortirajte u skladu s uputama o odlaganju recikliranog otpada. Ne odlažite ih s uobičajenim otpadom iz kućanstva.

2 Opće informacije

Pregled

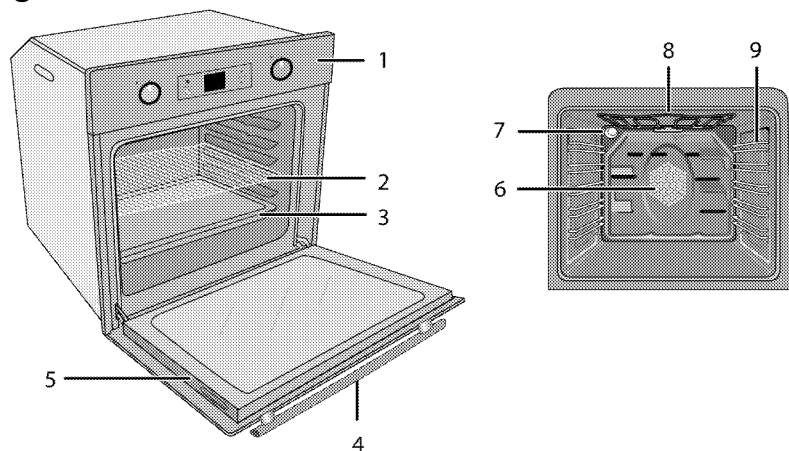

- 1 Kontrolna ploča
- 2 Žičana polica
- 3 Lim za pečenje
- 4 Ručka
- 5 Vrata

- 6 Motor s ventilatorom (iza čelične ploče)
- 7 Svjetlo
- 8 Gornji grijaći element
- 9 Položaji police

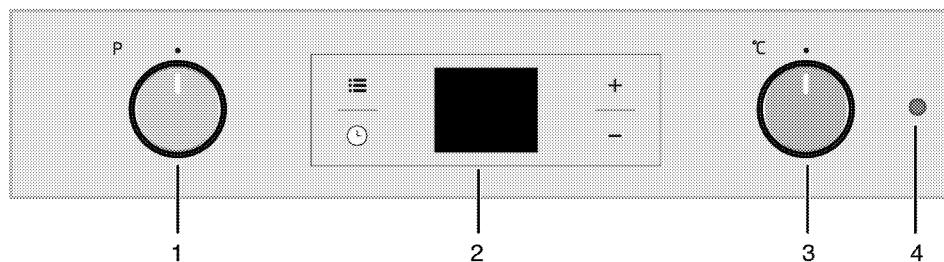

- 1 Tipka funkcija
- 2 Digitalni tajmer
- 3 Tipka termostata
- 4 Svjetlo termostata

Sadržaj paketa

i Dodaci dostavljeni s uređajem mogu biti različiti, ovisno o modelu proizvoda. Svi dodaci opisani u korisničkom priručniku možda ne postoje za vaš proizvod.

1. Korisnički priručnik

2. Standardni lim za pečenje

Koristi se za peciva, smrznutu hranu i velike komade mesa za pečenje.

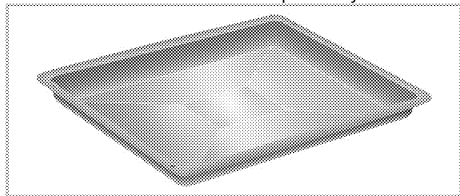

3. Žičana rešetka

Koristi se za pečenje i za stavljanje hrane koja će se peći ili kuhati u posudama za složenac na željenu policu.

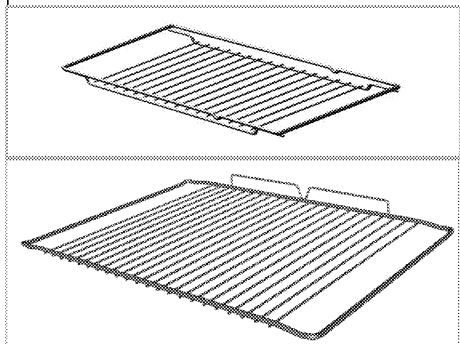

4. Pravilno stavljanje žičane police i lima za pečenje na teleskopske police.

(Ova je značajka neobavezna. Možda ne postoji na vašem proizvodu.)

Teleskopske police vam omogućavaju da lako instalirate i uklonite limove za pečenje i žičanu policu.

Kod uporabe lima za pečenje i žičane police s teleskopskim policama, pazite da zatici na stražnjem dijelu teleskopske police stoje uz rubove žičane police i lima za pečenje.

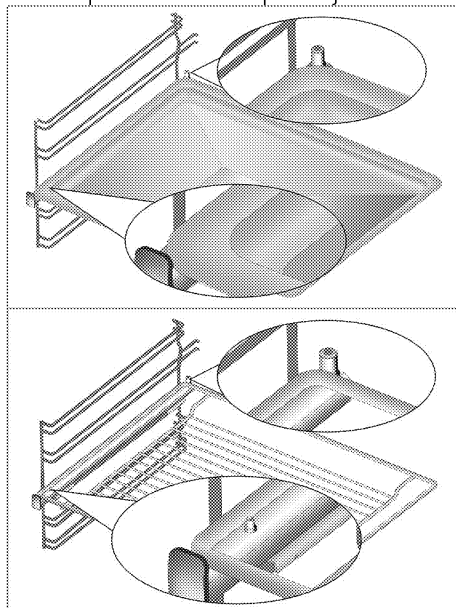



Tehničke specifikacije

Napon/frekvencija	220-240 V~ 50 Hz
Ukupna potrošnja energije	2.5 kW
Vrsta / presjek kabela	min.H05VV-FG 3 x 1,5 mm ²
Vanjske dimenzije (visina/širina/dubina)	595 mm/594 mm/567 mm
Dimenzije za instalaciju (visina/širina/duljina)	**590 ili 600 mm/560 mm/min. 550 mm
Glavna pećnica	Multifunkcijska pećnica
Unutarnja lampica	15/25 W
Potrošnja energije za roštilj	2.2 kW

Osnove: Informacije o energetske oznaci električnih pećica se daju u skladu s normom EN 60350-1 / IEC 60350-1. Te se vrijednosti određuju pod standardnim opterećenjem s grijanjem donjim-gornjim grijačem uz pomoć ventilatora (ukoliko postoji).

Klasa energetske učinkovitosti se određuje u skladu sa sljedećom prioritizacijom ovisno o tome da li odgovarajuće funkcije postoje na proizvodu ili ne. 1-Kuhanje s eko-ventilatorom, 2- Turbo sporo kuhanje, 3-Turbo kuhanje, 4-Grijanje od dolje/od gore uz pomoć ventilatora, 5-Grijanje od gore i od dolje.

** Pogledajte. *Instalacija, stranica 12.*

-  Tehničke specifikacije mogu biti promijenjene bez prethodne obavijesti da bi se poboljšala kvaliteta proizvoda.
-  Slike u ovom priručniku su shematske i možda ne odgovaraju u potpunosti vašem proizvodu.

-  Vrijednosti navedene na oznakama proizvoda ili u njegovoj popratnoj dokumentaciji su dobivene u laboratorijskim uvjetima u skladu s odgovarajućim standardima. Ovisno o uvjetima rada i okoline proizvoda, te vrijednosti mogu biti različite.

3 Instalacija

Proizvod mora ugraditi kvalificirana osoba u skladu s važećim zakonima. Inače će jamstvo biti poništeno. Proizvođač neće biti odgovoran za oštećenja nastala zbog postupaka koje vrše neovlaštene osobe i to može poništiti jamstvo.



 Priprema lokacije i instalacija struje za proizvod su odgovornost kupca.

 Za instalaciju, uređaj mora biti spojen u skladu sa svim lokalnim zakonima o plinu i/ili električnoj energiji.

 Prije instalacije, vizualno provjerite ima li proizvod nekih oštećenja. Ako ima, nemojte ga instalirati. Oštećeni proizvodi su rizik za vašu sigurnost.

Prije instalacije

Uređaj je namijenjen montaži u komercijalno dostupnim kuhinjskim ormarima. Između jedinice i zidova kuhinje se mora ostaviti sigurnosna razdaljina. Pogledajte sliku (vrijednosti u mm).

- Površine, sintetički laminati i ljepila koja se koriste moraju biti otporni na toplinu (100 °C minimum).
- Kuhinjski ormari moraju biti ravni i fiksirani.
- Ako je ispod pećnice ladica, između pećnice i ladice se mora ugraditi polica.
- Uređaj moraju nositi najmanje dvije osobe.
- Držite pećnicu za drške s obje strane da biste je pomjerali.
- Prije postavljanja proizvoda izvadite sve materijale i dokumente iznutra.
- Kuhinjski namještaj mora biti sukladan s dimenzijama navedenim na donjoj slici. Na stražnjem dijelu kuhinjskog namještaja potrebno je otvoriti otvor s dimenzijama navedenim na donjoj slici kako bi se osigurala dostatna ventilacija.
-  Ne stavljajte uređaj pored hladnjaka ili ledenica. Toplina koju emitira proizvod će povećati potrošnju energije aparata za hlađenje.
-  Ne koristite vrata i/ili ručku da biste pomicali proizvod.

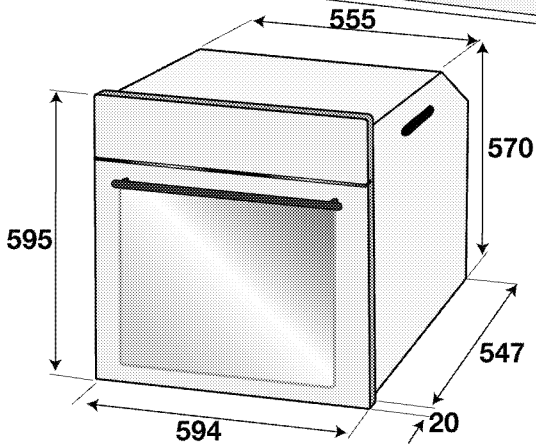
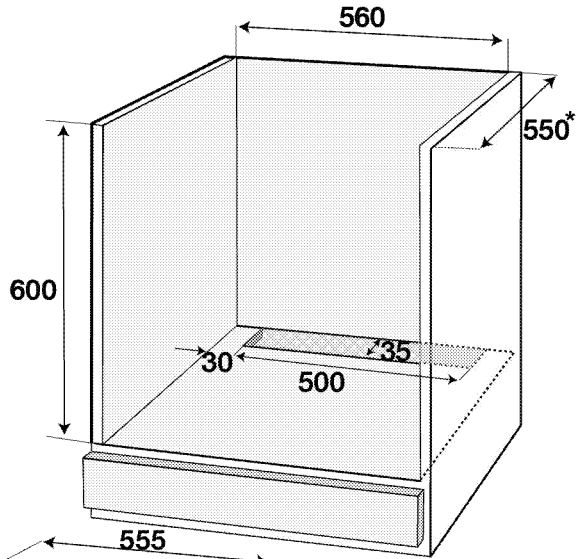
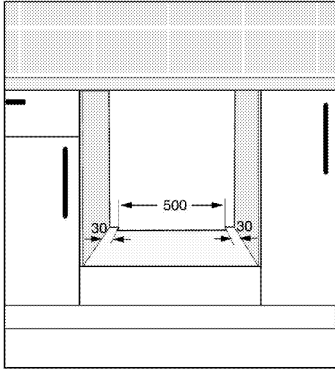
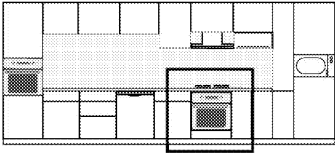

* min.

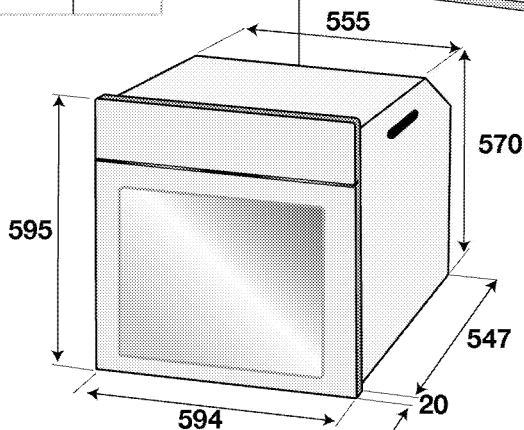
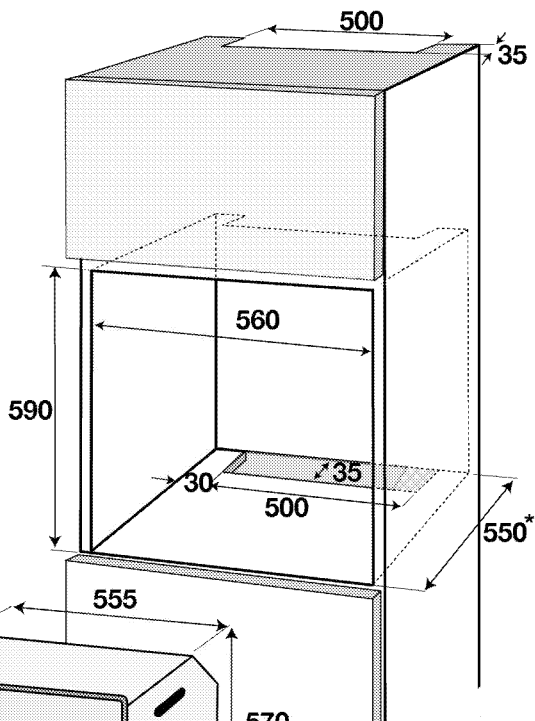
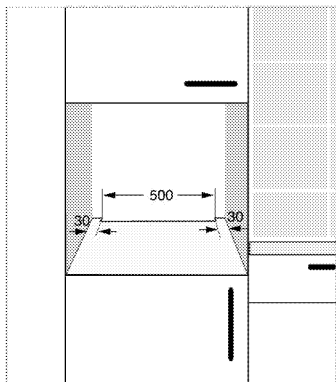
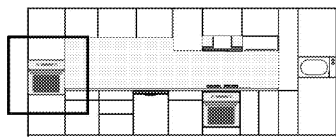

* min.

Montaža i spajanje

- Proizvod se smije montirati i spajati samo u skladu sa zakonom propisanim pravilima instalacije.

Elektroinstalacije

Spojite proizvod na uzemljenu utičnicu/vod zaštićene minijaturnim osiguračem odgovarajućeg kapaciteta kako je navedeno u tablici „Tehničke specifikacije“. Neka uzemljenje izvede

kvalificirani električar dok upotrebljavate proizvod s transformatorom ili bez njega. Naša tvrtka neće biti odgovorna ni za kakvu štetu nastalu zbog uporabe proizvoda bez uzemljenja u skladu s lokalnim zakonima.

 Proizvod smije spojiti na napajanje samo ovlaštena osoba. Razdoblje jamstva proizvoda počinje tek nakon pravilne instalacije. Proizvođač neće biti odgovoran za oštećenja nastala zbog postupaka koje vrše neovlaštene osobe.

 Kabel napajanja ne smije biti stegnut, presavijen ili stisnut ili u dodiru s vrućim dijelovima uređaja. Oštećeni kabel napajanja mora zamijeniti kvalificirani električar. U suprotnom, postoji opasnost od električnog udara, kratkog spoja ili požara!

- Spoj mora biti u skladu s nacionalnim zakonima.
- Podaci napajanja moraju odgovarati podacima navedenim na tipskoj pločici jedinice. Otvorite prednja vrata da biste vidjeli tipsku pločicu.
- Kabel napajanja na vašem proizvodu mora biti u skladu s tablicom "Tehničke specifikacije".

 Prije početka bilo kakvog rada na električnim instalacijama, molimo ne otpajajte proizvod s napajanja. Postoji opasnost od strujnog udara!

 Prilikom izvršavanja ožičenja morate se pridržavati nacionalnih/lokalnih zakona o električnoj energiji i upotrebljavati odgovarajuću utičnicu/vod za pećnicu. U slučaju da su granice snage proizvoda veće od električne vodljivosti utikača i utičnice/voda, proizvod se mora izravno spojiti putem fiksne električne instalacije bez upotrebe utikača i utičnice/voda.

Spajanje kabela napajanja

 Prilikom izvršavanja ožičenja morate se pridržavati nacionalnih/lokalnih zakona o električnoj energiji i upotrebljavati odgovarajuću utičnicu/vod za pećnicu. U slučaju da su granice snage proizvoda veće od električne vodljivosti utikača i utičnice/voda, proizvod se mora izravno spojiti putem fiksne električne instalacije bez upotrebe utikača i utičnice/voda.

1. Ako nije moguće isključiti sve polove s napajanja, jedinica za otpajanje s najmanje 3 mm razmaka za kontakt (osigurači, sigurnosne sklopke, kontakti) moraju biti spojeni a svi polovi ove jedinice za isključivanje moraju biti uz proizvod (ne iznad proizvoda) u skladu s IEE direktivama. Nepridržavanje ovih uputa uzrokuje probleme i ukida jamstvo za proizvod. Preporučuje se dodatna zaštita sklopkom za preostalu struju.

Ako je kabel dostavljen s proizvodom:

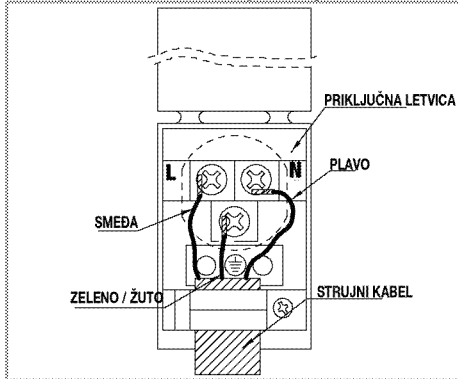

2. Za jednofazni spoj, spojite žice kako je dolje navedeno:

- Smeđi-Crni kabel = L (faza)
 - Plavi-sive boje kabel = N (nula)
 - Žuto-zeleni kabel = (E) \oplus (Uzemljenje)
- » ili
- Sive-Crni kabel = L (faza)
 - Plavi-Smeđi boje kabel = N (nula)
 - Žuto-zeleni kabel = (E) \oplus (Uzemljenje)

Instaliranje proizvoda

1. Povucite pećnicu u kuhinjski element, poravnajte i pritegnite je, pazeći da kabel napajanja nije oštećen i/ili zaglavljen.

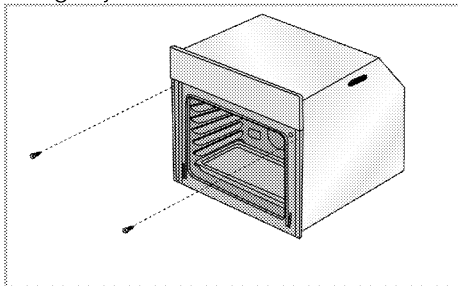

Pričvrstite pećnicu s 2 vijka kako je prikazano.

Nakon postavke provjerite jesu li vijci dovoljno zategnuti i da se pećnica ne pomjera. Pećnica se može prevrnuti tijekom uporabe ako nije instalirana prema uputama i ako vijci nisu dovoljno zategnuti.

Za proizvode s ventilatorom (Možda ne postoji na vašem proizvodu.)

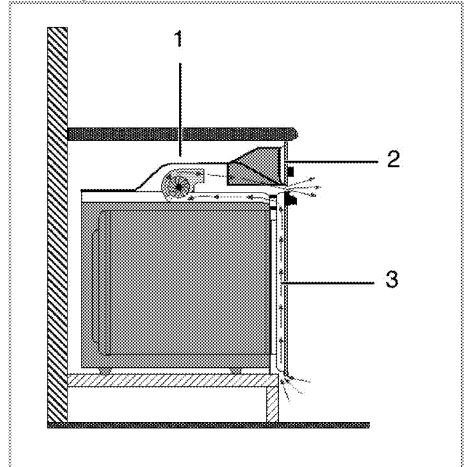

- 1 ventilator
- 2 Kontrolna ploča
- 3 Vrata

Ugrađeni ventilator za hlađenje hladi i element u koji je ugrađen i prednji kraj opreme.

i ventilator za hlađenje nastavlja raditi 20-30 minuta čak i nakon isključivanja pećnice.

Ako ste kuhali programiranjem programatora pećnice, ventilator za hlađenje će se također isključiti na kraju vremena kuhanja skupa sa svim funkcijama.

Zadnja provjera

1. Korištenje proizvoda
2. Provjerite funkcije.

Budući prijevoz

- Sačuvajte originalni karton proizvoda i prevozite proizvod u njemu. Slijedite upute na kartonu. Ako nemate originalni karton, spakirajte proizvod u najlon sa zračnim mjehurićima i čvrsto ga zalijepite trakom.

- Da biste spriječili da žičana polica i lim za pečenje unutar pećnice oštete vrata pećnice, stavite komad kartona na unutrašnju stranu vrata pećnice uz položaj pladnjeva. Zalijepite trakom vrata pećnice na bočne stjenke.
 - Ne koristite vrata i/ili ručku da biste pomicali proizvod.
- i** Ne stavljajte bilo kakve predmete na proizvod i pomičite ih u uspravnom položaju.
 - i** Provjerite opći izgled vašeg proizvoda i pogledajte ima li oštećenja do kojih je došlo tijekom transporta.

4 Pripreme

Savjeti za uštedu energije

Sljedeći savjeti će vam pomoći u uporabi Vašeg uređaja na ekološki način i u uštedi energije:

- Koristite poklopce tamnih boja i poklopce premazane emajlom, jer će prijenos topline biti bolji.
- Dok kuhate jela, izvršite zagrijavanje ako se to savjetuje u korisničkom priručniku ili opisu kuhanja.
- Ne otvarajte često vrata tijekom kuhanja.
- Pokušajte kuhati više od jednog jela istodobno, kad god je to moguće. Možete kuhati tako da stavite dvije posude na žičanu policu.
- Kuhajte više od jednog jela jedno nakon drugog. Pećnica će već biti topla.
- Možete uštedjeti energiju tako da isključite pećnicu nekoliko minuta prije kraja vremena kuhanja. Ne otvarajte vrata pećnice.
- Otopite smrznutu hranu prije kuhanja.

Prva uporaba

Postavka vremena

- i** Tijekom podešavanja, povezani znakovi na satu će bljeskati.

Pritisnite tipke **+/−** da biste postavili vrijeme nakon prvog uključivanja pećnice.

- i** Za modele kojima se upravlja na dodir najprije dodirnite **≡**, a zatim upotrijebite **+** / **−** da biste postavili vrijeme u danu.

Potvrdite postavku dodirivanjem simbola **⌚** i pričekajte 4 sekunde bez dodirivanja drugih tipki da biste potvrdili.

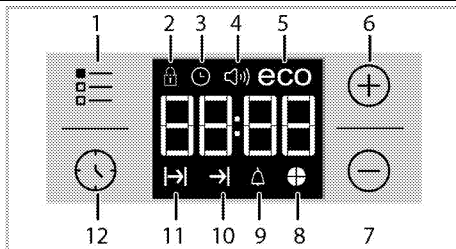

- 1 Tipka za prilagođavanje
- 2 Znak zaključavanja tipki
- 3 Znak sata
- 4 Znak glasnoće alarma (Možda ne postoji na vašem proizvodu.)
- 5 Simbol za eko način rada
- 6 Tipka plus
- 7 Tipka minus
- 8 Simbol grafikona za vrijeme
- 9 Znak za alarm
- 10 Znak vremena kraja kuhanja
- 11 Znak vremena kuhanja
- 12 Tipka programa

- i** Ako početno vrijeme nije postavljeno, sat će početi raditi od **12:00** i prikazat će se simbol **⌚**. Simbol će nestati kad se vrijeme postavi.

- i** Postavke točnog vremena opozivaju se u slučaju nestanka struje. Ono se treba ponovno postaviti.

Prvo čišćenje proizvoda

i Neki deterdženti ili sredstva za čišćenje mogu oštetiti površinu. Ne koristite agresivna sredstva za čišćenje, prašak/kreme za čišćenje ili bilo kakve oštre predmete.

1. Uklonite sve materijale pakiranja.

2. Obrišite površine proizvoda mokrom krpom ili spužvom i osušite krpom.

5 Kako raditi s pećnicom

Opće informacije o pečenju, odmrzavanju i pečenju na roštilju



Vruće površine mogu uzrokovati opekline!

Proizvod može biti vruć kad se koristi. Nikada nemojte dodirivati plamenike, unutrašnje dijelove pećnice, itd. Držite djecu podalje. Uvijek koristite rukavice otporne na toplinu kad stavljate i vadite posude iz/u tople pećnice.



Pazite kad otvarate vrata pećnice jer može izaći para.

Para koja izlazi može opeći vaše ruke, lice i/li oči.

Savjeti za pečenje

- Koristite odgovarajuće metalne tanjure ili aluminijske posude s premazom protiv lijepljenja ili silikonske kalupe otporne na toplinu.
- dobro iskoristite prostor na polici.
- Stavite modlu za pečenje na sred police.
- Odaberite odgovarajući položaj police prije uključivanja pećnice ili grilla. Ne mijenjajte položaj police kad je pećnica uključena.
- Držite vrata pećnice zatvorena.

Savjeti za pečenje

- Obrada cijelog pileta, purice i velikih komada mesa s marinadom kao što je sok od limuna i crnog papra prije kuhanja će poboljšati performanse kuhanja.
- Pečenje mesa s kostima traje oko 15 do 30 minuta dulje u usporedbi s pečenjem iste veličine mesa bez kostiju.

- Za svaki centimetar debljine mesa je potrebno oko 4 do 5 minuta pečenja.
- Pustite meso da odstoji u pećnici otprilike 10 minuta nakon vremena kuhanja. Sok se bolje prerasporedi preko pečenja i ne izlazi kad se meso reže.
- Ribu se treba staviti na sredinu ili donju полицu u posudu koja je otporna na toplinu.

Savjeti za pečenje na roštilju

Kad se meso, riba i perad peče na roštilju, brzo potamne, imaju finu koricu i ne osuše se. Ravni komadi, ražnjici i kobasice su posebno primjereni za pečenje na roštilju, kao i povrće s većim sadržajem vode, kao što su rajčica i luk.

- Raširite komade za pečenje na žičanu полицu ili na lim za pečenje sa žičanom policom na takav način da pokriveni prostor ne prelazi veličinu grijača.
- Povucite žičanu полицu ili lim za pečenje s roštiljem na željeni položaj u pećnici. Ako pečete na roštilju ili na žičanoj polici, stavite lim za pečenje na donju полицu da biste sakupili masnoću. Lim koji ćete umetnuti mora biti veličine koja pokriva cijelo područje roštiljanja. Takav lim možda nije isporučen s proizvodom. Dodajte malo vode u posudu za sakupljanje vode radi lakšeg čišćenja.



Hrana koja nije podesna za pečenje na grillu predstavlja opasnost od požara. Koristite za roštilj samo hranu koja je podesna za intenzivnu toplinu roštilja.

Ne stavljajte hranu predaleko u stražnji dio roštilja. To je najtopliji dio i hrana se može zapaliti.

Kako koristiti električnu pećnicu

Odaberite temperaturu i način rada

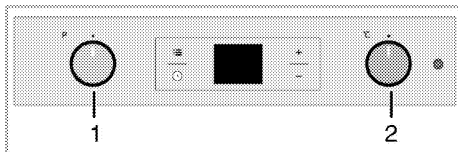

- 1 Tipka funkcija
- 2 Tipka termostata

Vaša pećnica je opremljena skočnim tipkama koje se izbace van kad ih pritisnete.

1. Pritisnite prema unutra da biste izbacili tipku i zatim je okrenite na željenu postavku.

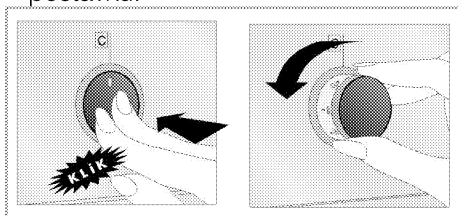

2. Kada se postupak kuhanja dovrši, pritisnite gumb prema unutra.
1. Postavite funkcijsku tipku na željeni način rada.
2. Postavite tipku temperature na željenu temperaturu.

» Pećnica se zagrijava do podešene temperature i održava je. Tijekom zagrijavanja, lampica temperature ostaje uključena.

Isključivanje električne pećnice

Prebacite funkcijsku tipku i tipku temperature na položaj isključeno (gornji položaj).

Važno je pravilno staviti žičani grill na držač za žice. Žičana polica se mora staviti između držača žice kako je prikazano na slici.

Nemojte pustiti da žičani grill stoji uz stražnju stjenku pećnice. Pomaknite

žičanu policu na prednji dio police i postavite pomoću vrata da biste dobili najbolje performanse grilla. (Funkcije se razlikuju ovisno o modelu proizvođača.)

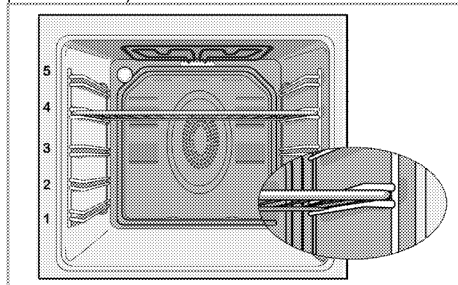

Načini rada

Ovdje prikazani redoslijed načina rada se može razlikovati od uređenja Vaše jedinice.

Gornji i donji grijač



Gornji i donji grijač rade. Hrana se grije istodobno s gornje i donje strane. Podesno je npr. za torte, peciva ili kekse i složenice u kalupima za pečenje. Kuhajte samo s jednim limom.

Donji grijač



Radi samo donje grijanje. Podesno je za pizzu i kasnije tamnjenje hrane s donje strane.



Ova se funkcija mora koristiti i za lako parno čišćenje.

Gornji/donji grijač uz pomoć ventilatora



Gornji i donji grijač uz ventilator (na stražnjoj stjenci) su uključeni. Pomoću ventilatora, topli zrak se ujednačeno i brzo distribuira kroz pećnicu. Kuhajte samo s jednim limom.

Rad s ventilatorom



Pećnica se ne grije. Radi samo ventilator (na stražnjoj stjenci). Podesno za polagano otapanje zrnaste smrznute hrane na sobnoj temperaturi i hlađenje skuhanе hrane.

Grijanje ventilatorom



Topli zrak kojeg zagrijava stražnji grijač se jako brzo jednako raspoređuje kroz cijelu pećnicu pomoću ventilatora.



To je prikladno za kuhanje jela na različitim razinama police i zagrijavanje nije potrebno u većini slučajeva. Podesno za kuhanje s više limova. Ova se funkcija mora koristiti i za lako parno čišćenje.

"3D" funkcija



Rade gornji, donji grijač i grijanje uz pomoć ventilatora (na stražnjoj stjenci). Hrana se podjednako i brzo grije iz svih pravaca. Kuhajte samo s jednim limom.

Puni grill



Radi veliki grill na gornjoj površini pećnice. Prikladan je za pečenje velike količine mesa na roštilju.

- Stavite velike ili srednje velike porcije na odgovarajući položaj police pod grijačem roštilja za pečenje na roštilju.
- Okrenite hranu nakon pola vremena pečenja na roštilju.

Grill+ventilator



Efekt pečenja na grillu nije toliko jak kao na punom grillu

- Stavite male ili srednje velike porcije na odgovarajući položaj police pod grijačem roštilja za pečenje na roštilju.
- Okrenite hranu nakon pola vremena pečenja na roštilju.

Uporaba sata pećnice

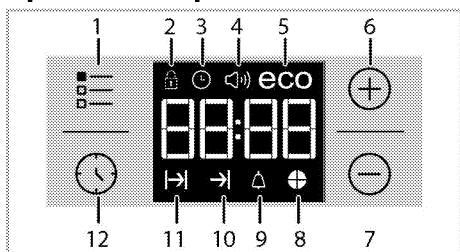

- 1 Tipka za prilagođavanje
- 2 Znak zaključavanja tipki
- 3 Znak sata
- 4 Znak glasnoće alarma (Možda ne postoji na vašem proizvodu.)
- 5 Simbol za eko način rada
- 6 Tipka plus
- 7 Tipka minus
- 8 Simbol grafikona za vrijeme
- 9 Znak za alarm
- 10 Znak vremena kraja kuhanja
- 11 Znak vremena kuhanja
- 12 Tipka programa

i Maksimalno vrijeme koje se može postaviti za vrijeme kraja kuhanja je 5 sata 59 minuta. U slučaju nestanka struje, program će biti opozvan. Morate reprogramirati pećnicu.

i Tijekom postavljanja, povezani će znakovi bljeskati na prikazu. Morate čekati kratko vrijeme da bi postavke stupile na snagu.

i Ako se ne odredi postavka kuhanja, ne može se podesiti točno vrijeme.

i Preostalo vrijeme prikazat će se ako je vrijeme kuhanja postavljeno kad kuhanje počne.

Kuhanje s postavljanjem vremena kuhanja;

Možete postaviti pećnicu tako da se zaustavi na kraju određenog vremena tako da postavite vrijeme kuhanja na brojaču vremena.

1. Odaberite funkciju kuhanja.
2. Dodirnite dok se ne pojavi simbol na prikazu za vrijeme kuhanja.
3. Postavite vrijeme kuhanja s pomoću tipki **+** / **-**.
» » Nakon što podesite vrijeme kuhanja, simbol i vremenski period stalno će se prikazivati na prikazu.
4. Stavite posudu u pećnicu i odaberite temperaturu s pomoću tipke za temperaturu. Kuhanje će početi.
» Vrijeme kuhanja počinje se odbrojavati na zaslonu kada kuhanje započne i kada su svi dijelovi vremenskog perioda upaljeni. Postavljeno vrijeme kuhanja podijeljeno je u 4 jednaka dijela i kada vrijeme svakog pojedinog dijela završi, ugasi se simbol tog dijela. Tako možete jednostavno vidjeti omjer preostalog i ukupnog vremena kuhanja.

Postavljanje kraja vremena kuhanja na kasnije;

Nakon podešavanja vremena kuhanja na brojaču vremena, možete podesiti vrijeme kraja kuhanja na kasnije.

1. Odaberite funkciju kuhanja.
2. Dodirnite dok se ne pojavi simbol na prikazu za vrijeme kuhanja.
3. Postavite vrijeme kuhanja s pomoću tipki **+** / **-**.
» » Kad podesite vrijeme kuhanja, simbol stalno će se pojavljivati na prikazu.
4. Dodirnite dok se ne pojavi simbol na prikazu za kraj vremena kuhanja.

5. Pritisnite tipke **+** / **-** da biste postavili kraj vremena kuhanja.

» Nakon što postavite vrijeme kuhanja, simbol **▶|** i simbol **▶|** i vremenski period stalno će se prikazivati na prikazu. Nakon početka kuhanja nestat će simbol **▶|**.

6. Stavite posudu u pećnicu i odaberite temperaturu s pomoću tipke za temperaturu. Kuhanje će početi.

» **Programator vremena pećnice računa vrijeme početka kuhanja oduzimajući vrijeme od kraja kuhanja koje ste postavili.** Odabrani način rada uključuje se kad nastupi vrijeme početka kuhanja i kad se pećnica zagrije do postavljene temperature. On održava ovu temperaturu do kraja vremena kuhanja.

» Vrijeme kuhanja počinje se odbrojavati na zaslonu kada kuhanje započne i kada su svi dijelovi vremenskog perioda upaljeni. Postavljeno vrijeme kuhanja podijeljeno je u 4 jednaka dijela i kada vrijeme svakog pojedinog dijela završi, ugasi se simbol tog dijela. Tako možete jednostavno vidjeti omjer preostalog i ukupnog vremena kuhanja.

7. Kada vrijeme kuhanja bude gotovo, na prikazu se pojavljuje „Kraj” i brojač vremena daje zvučni signal.

8. Zvučni signal oglasit će se na 2 minute. Da biste zaustavili zvučni signal, samo pritisnite bilo koju tipku. Zvučni signal utišat će se i prikazivat će se trenutno vrijeme.

i Ako pritisnete bilo koju tipku na kraju zvučnog signala, pećnica će ponovno početi s radom. Okrenite tipku za temperaturu i funkcijsku tipku na položaj **"0"** (isključeno) da biste isključili pećnicu kako biste spriječili ponovni rad pećnice na kraju upozorenja.

Uključivanje zaključavanja tipki

Možete spriječiti neovlaštenu uporabu pećnice uključivanjem mogućnosti zaključavanja tipki.

1. Dodirnite **≡** dok se ne pojavi simbol **⏏** na prikazu.

» Na prikazu će se pojaviti

„Isključeno”.

2. Pritisnite **+** da biste uključili zaključavanje tipki.

» Kad se uključi zaključavanje tipki,

„Uključeno” se pojavi na prikazu, a simbol **⏏** i dalje svijetli.

i Tipke pećnice ne rade kad je uključeno zaključavanje tipki. Zaključavanje tipki neće biti opozvano u slučaju nestanka struje.

Za isključivanje zaključavanja tipki dodirnite

1. Dodirnite **≡** dok se ne pojavi simbol **⏏** na prikazu.

» Na prikazu će se pojaviti „Uključeno”.

2. Onemogućite zaključavanje tipki dodirnom tipke **-**.

» Nakon isključivanja zaključavanja tipki će biti prikazano **"ISKLUČENO"**.

Postavljanje sata s alarmom

Možete upotrijebiti programator na uređaju za bilo kakvo upozorenje ili podsjetnik, osim vremena kuhanja. Sat s alarmom ne utječe na rad pećnice. On se koristi samo kao upozorenje. Na primjer, to je korisno kad želite okrenuti hranu u pećnici u određeno vrijeme. Na kraju postavljenog vremena programator će se oglasiti zvučnim signalom.

1. Dodirnite **⌚** dok se ne pojavi simbol **⏏** na prikazu.

i Maksimalno vrijeme alarma može biti 23 sata i 59 minuta.

2. Postavite trajanje alarma uz pomoć tipki **+** / **-**.

i Funkcijske tipke za ton alarma, vrijeme, osvjetljenje zaslona i temperaturu trebaju biti u položaju 0 (ISKLUČENO).

» Kad se postavi vrijeme alarma, simbol  i dalje će svijetliti, a vrijeme alarma pojaviti će se na prikazu.



3. Na kraju vremena alarma, simbol  početi će bljeskati i oglasiti će se zvučni signal.

Isključivanje alarma

1. Zvučni signal oglasiti će se na 2 minute. Da biste zaustavili zvučni signal, samo pritisnite bilo koju tipku.

» Zvučni signal utišat će se i prikazivat će se trenutno vrijeme.



Opozivanje alarma;



1. Dodirnite  dok se ne pojavi simbol  na prikazu kako bi se opozvao alarm.

2. Pritisnite i držite tipku  dok se prikaže „00:00“.

i Prikazat će se vrijeme alarma. Ako se u isto vrijeme postave vrijeme alarma i vrijeme kuhanja, prikazivat će se najkraće vrijeme.

Promjena tona alarma

1. Dodirnite  dok se ne pojavi simbol  na prikazu.



2. Podesite željeni ton alarma s pomoću tipki  / .

3. Ton koji ste postavili ubrzo će se aktivirati.

» Odabrani ton alarma će biti prikazan na zaslonu kao "b-01", "b-02" ili "b-03".

Promjena točnog vremena

Da promijenite vrijeme koje ste prije postavili:

1. Dodirnite  dok se ne pojavi simbol  na prikazu.

2. Postavite vrijeme s pomoću tipki  / .

3. Vrijeme koje ste postavili ubrzo će se aktivirati.

Ekonomični način rada

Možete uštedjeti energiju s pomoću ekonomičnog načina rada tijekom kuhanja tako da postavite vrijeme kuhanja u pećnici.

U ovom načinu kuhanje se završava s pomoću unutarnje temperature pećnice tako da se grijači isključuju prije nego što vrijeme kuhanja završi.

Postavljanje ekonomičnog načina rada

1. Dodirnite simbol  dok se simbol **eco** ne pojavi na prikazu.

» Na prikazu će se pojaviti „Isključeno“.

2. Uključite ekonomični način rada dodiranjem na tipku .

» Kad se uključi zaključavanje tipki, „Uključeno“ se pojavi na prikazu, a simbol **eco** i dalje svijetli.

Isključivanje ekonomičnog načina rada

1. Dodirnite simbol  dok se simbol **eco** ne pojavi na prikazu.



» Na prikazu će se pojaviti „Uključeno“.



2. Isključite ekonomični način dodiranjem na tipku .

» Nakon isključivanja zaključavanja tipki će biti prikazano „Isključeno“.

Postavljanje svjetline zaslona

(Ova je značajka neobavezna. Možda ne postoji na vašem proizvodu.)

1. Dodirnite   sve dok se d-01 ili d-02 ili d-03 ne pojavi na prikazu za označavanje svjetline.

2. Postavite željenu svjetlinu s pomoću tipki  / .

» Vrijeme koje ste postavili ubrzo će se aktivirati.

















Tablica vremena kuhanja

i Vrijeme u ovom prikazu služi kao vodič. Vrijeme može varirati zbog temperature hrane, debljine, vrste i vašeg načina kuhanja.

Pečenje peciva i mesa

i 1. policica pećnice je donja policica.

Jelo	Broj limova	Dodatak za upotrebu	Način rada	Položaj police	Temperatura (°C)	Vrijeme kuhanja (cca. u min)
Kolači u limu za pečenje	Jedan lim	Standardni lim za pečenje*		3	180	25 ... 30
Torte u kalupu	Jedan lim	Kalup za kolač na žičanoj rešetki**		2	180	40 ... 50
Mali kolači	Jedan lim	Standardni lim za pečenje*		3	160	25 ... 35
	Jedan lim	Standardni lim za pečenje*		3	150	30 ... 40
	2 lima	1-Lim za peciva* 3-Standardni lim za pečenje*		1 - 3	150	35 ... 50
	3 lima	1-Standardni lim za pečenje* 3-Lim za peciva* 5-Duboki lim za pečenje*		1 - 3 - 5	150	35 ... 50
Spužvasta torta	Jedan lim	Okrugli kalup za kolač s odvojivim rubom promjera 26 cm na žičanoj rešetki**		3	160	25 ... 35
	Jedan lim	Okrugli kalup za kolač s odvojivim rubom promjera 26 cm na žičanoj rešetki**		2	150	30 ... 40
	2 lima	1-Okrugli kalup za kolač s odvojivim rubom promjera 26 cm na žičanoj rešetki** 4-Okrugli kalup za kolač s odvojivim rubom promjera 26 cm na limu za peciva**		1 - 4	150	35 ... 45
Keksi	Jedan lim	Lim za peciva*		3	180	25 ... 30
	2 lima	1-Lim za peciva* 3-Standardni lim za pečenje*		1 - 3	180	30 ... 40
	3 lima	1-Lim za peciva* 3-Standardni lim za pečenje* 5-Duboki lim za pečenje*		1 - 3 - 5	180	35 ... 45
Peciva od tijesta	Jedan lim	Standardni lim za pečenje*		2	200	30 ... 40
	2 lima	1-Lim za peciva* 5-Standardni lim za pečenje*		1 - 5	200	45 ... 55

Jelo	Broj limova	Dodatak za upotrebu	Način rada	Položaj police	Temperatura (°C)	Vrijeme kuhanja (cca. u min)
	3 lima	1-Lim za peciva* 3-Standardni lim za pečenje* 5-Duboki lim za pečenje*		1 - 3 - 5	200	55 ... 65
Bogata peciva	Jedan lim	Standardni lim za pečenje*		2	200	25 ... 35
	2 lima	1-Lim za peciva* 3-Standardni lim za pečenje*		1 - 3	200	35 ... 45
	3 lima	1-Lim za peciva* 3-Standardni lim za pečenje* 5-Duboki lim za pečenje*		1 - 3 - 5	190	45 ... 55
Kvasac	Jedan lim	Standardni lim za pečenje*		2	200	35 ... 45
Lazanje	Jedan lim	Staklena/metalna pravokutna posuda na žičanoj rešetki**		2 - 3	200	30 ... 40
Pizza	Jedan lim	Standardni lim za pečenje*		2	200 ... 220	15 ... 20
Biftek (cijeli) / Pečenje	Jedan lim	Standardni lim za pečenje*		3	25 min. 250/max, zatim 180 ... 190	100 ... 120
Janjeći but (složenac)	Jedan lim	Standardni lim za pečenje*		3	25 min. 250/max, zatim 190	70 ... 90
	Jedan lim	Standardni lim za pečenje*		3	25 min. 250/max, zatim 190	60 ... 80
Pečeno pile (1,8-2 kg)	Jedan lim	Standardni lim za pečenje*		2	15 min. 250/max, zatim 180 ... 190	60 ... 80
	Jedan lim	Standardni lim za pečenje*		2	15 min. 250/max, zatim 180 ... 190	60 ... 80
Purica (5.5 kg)	Jedan lim	Standardni lim za pečenje*		1	25 min. 250/max, zatim 180 ... 190	150 ... 210
	Jedan lim	Standardni lim za pečenje*		1	25 min. 250/max, zatim 180 ... 190	150 ... 210
Riba	Jedan lim	Standardni lim za pečenje*		3	200	20 ... 30
	Jedan lim	Standardni lim za pečenje*		3	200	20 ... 30

Predlaže se da obavljate zagrijavanje za svu hranu.













* Ovi dodaci možda ne dolaze s proizvodom.

** Ovi dodaci ne dolaze s proizvodom. Dostupni su komercijalno.

Tablica kuhanja za testiranje jela

Jela u ovoj tablici kuhanja su pripremljena prema EN 60350-1 da bi

olakšali kontrolnim institucijama da testiraju proizvod

Jelo	Broj limova	Dodatak za upotrebu	Način rada	Položaj police	Temperatura (°C)	Vrijeme kuhanja (cca. u min)
Kolača	Jedan lim	Standardni lim za pečenje*		3	140	20 ... 30
	Jedan lim	Standardni lim za pečenje*		3	140	20 ... 30
	2 lima	1-Standardni lim za pečenje* 3-Lim za peciva*		1 - 3	140	20 ... 30
	3 lima	1-Standardni lim za pečenje* 3-Lim za peciva* 5-Duboki lim za pečenje*		1 - 3 - 5	140	25 ... 35
Mali kolači	Jedan lim	Standardni lim za pečenje*		3	160	25 ... 35
	Jedan lim	Standardni lim za pečenje*		3	150	30 ... 40
	2 lima	1-Lim za peciva* 3-Standardni lim za pečenje*		1 - 3	150	35 ... 50
	3 lima	1-Standardni lim za pečenje* 3-Lim za peciva* 5-Duboki lim za pečenje*		1 - 3 - 5	150	35 ... 50
Spužvasta torta	Jedan lim	Okrugli kalup za kolač s odvojivim rubom promjera 26 cm na žičanoj rešetki**		3	160	25 ... 35
	Jedan lim	Okrugli kalup za kolač s odvojivim rubom promjera 26 cm na žičanoj rešetki**		2	150	30 ... 40
	2 lima	1-Okrugli kalup za kolač s odvojivim rubom promjera 26 cm na žičanoj rešetki** 4-Okrugli kalup za kolač s odvojivim rubom promjera 26 cm na limu za peciva**		1 - 4	150	35 ... 45
Pita od jabuka	Jedan lim	Okruglo crno metalno posuđe sa promjera 20 cm na žičanoj rešetki**		2	180	50 ... 60
	Jedan lim	Okruglo crno metalno posuđe sa promjera 20 cm na žičanoj rešetki**		2	170	50 ... 60

Jelo	Broj limova	Dodatak za upotrebu	Način rada	Položaj police	Temperatura (°C)	Vrijeme kuhanja (cca. u min)
	2 lima	1-Okruglo crno metalno posuđe sa promjera 20 cm na žičanoj rešetki** 4-Okruglo crno metalno posuđe sa promjera 20 cm na limu za peciva**		1 - 4	170	50 ... 60
<p>Predlaže se da obavljate zagrijavanje za svu hranu. * Ovi dodaci možda ne dolaze s proizvodom. ** Ovi dodaci ne dolaze s proizvodom. Dostupni su komercijalno.</p>						

Savjeti za pečenje torti

- Ako su peciva previše suha, povećajte temperaturu za oko 10°C i smanjite vrijeme kuhanja.
- Ako je torta mokra, koristite manje tekućine i smanjite temperaturu za 10°C.
- Ako je torta previše tamna na vrhu, stavite je na donju policu, smanjite temperaturu i povećajte vrijeme kuhanja.
- Ako je kuhana dobro unutra ali je ljepjiva s vanjske strane, smanjite temperaturu i povećajte vrijeme kuhanja.

Savjeti za pečenje tijesta

- Ako su peciva previše suha, povećajte temperaturu za oko 10°C i smanjite vrijeme kuhanja. Namočite slojeve tijesta pomoću umaka koji se sastoji od mlijeka, ulja, jaja i jogurta.
- Ako predugo traje da se pecivo ispeče, posebno pazite da debljina peciva koje ste pripremili ne prelazi dubinu lima za pečenje.
- ako gornja strana peciva postane smeđa, ali donji dio nije kuhan, pazite da količina umaka kojeg ste koristili za peciva nije prevelika na dnu peciva. Pokušajte ravnomjerno rasporediti umak između slojeva tijesta za jednako tamnjenje.

 Skuhajte tijesto u skladu s režimom i temperaturom navedenom u tablici kuhanja. Ako donji dio još nije dovoljno potamnio, sljedeći put ga stavite na za jednu razinu nižu policu.

Savjeti za kuhanje povrća

- Ako u jelu s povrćem nestane soka i jelo postane previše suho, kuhajte ga u tavi s poklopcem umjesto u limu za pečenje. Zatvorene posude sačuvaju sok jela.
- Ako se jelo s povrćem ne skuha, skuhaite prvo povrće ili ga pripremite kao hranu iz limenke i stavite u pećnicu.

Kako raditi s roštiljem



Zatvorite vrata pećnice tijekom pečenja na roštilju.

Vruće površine mogu uzrokovati opekline!

uključivanje grilla

1. Okrenite funkcijsku tipku na željeni znak grilla.
 2. Zatim odaberite željenu temperaturu roštilja.
 3. Ako je potrebno, obavite zagrijavanje oko 5 minuta.
- » Svjetlo temperature se uključuje.

Tablica vremena kuhanja za pečenje na grillu

Grill s električnom funkcijom

Hrana	Dodatak za upotrebu	Položaj police	Preporučena temperatura (°C)**	Vrijeme pečenja na grillu (približno)
Riba	Žičana rešetka	4...5	250	20...25 min. #
Narezana piletina	Žičana rešetka	4...5	250	25...35 min.
Komadi janjetine	Žičana rešetka	4...5	250	20...25 min.
Pečena govedina	Žičana rešetka	4...5	250	25...30 min. #
Komadi teletine	Žičana rešetka	4...5	250	25...30 min. #
Tost kruh *	Žičana rešetka	4	250	1...3 min.

ovisno o debljini
*Prethodno zagrijte 5 minuta.
**Ako se temperatura roštilja vašeg proizvoda ne može podesiti, roštilj će raditi na preporučenoj temperaturi.

Jela u ovoj tablici kuhanja su olakšali kontrolnim institucijama da pripremljena prema EN 60350-1 da bi testiraju proizvod

Hrana	Dodatak za upotrebu	Položaj police	Temperatura (°C)	Vrijeme kuhanja (cca. u min)
Tost kruh	Žičana rešetka	4	250	1...3 min.
Ćufte (govedina) - 12 komada	Žičana rešetka	4	250	25...35 min.

Okrenite hranu nakon isteka 2/3 ukupnog vremena pečenja na rešetki.
Preporučuje se izvršiti predgrijavanje u trajanju od 5 minuta za svu hranu koja se prži.

Isključivanje grilla

1. Okrenite funkcijsku tipku na položaj isključeno (gore).



Hrana koja nije podesna za pečenje na grillu predstavlja opasnost od požara. Koristite za roštilj samo hranu koja je podesna za intenzivnu toplinu roštilja.

Ne stavljajte hranu predaleko u stražnji dio roštilja. To je najtopliji dio i hrana se može zapaliti.

6 Održavanje

Opće informacije

Vijek trajanja proizvoda će se produljiti, a česti problemi će se smanjiti, ako se proizvod redovito čisti.

! Isključite uređaj iz struje prije početka održavanja i čišćenja. Postoji opasnost od strujnog udara!

! Pustite da se uređaj ohladi prije čišćenja. Vruće površine mogu uzrokovati opekline!

- Temeljito očistite proizvod nakon svake uporabe. Na taj ćete način uvijek moći lakše ukloniti ostatke od kuhanja, pa neće zagorjeti kad sljedeći put budete koristili uređaj.
- Za uređaja jedinice nisu potrebna posebna sredstva za čišćenje. Koristite toplu vodu s tekućinom za pranje, meku krpu ili spužvu i obrišite je suhom krpom.
- Uvijek pazite da dobro obrišete višak tekućine nakon čišćenja prolivene hrane.
- Ne koristite sredstva za čišćenje koja sadrže kiselinu ili klorid za čišćenje površine od nehrđajućeg čelika i inoksa i ručku. Za čišćenje tih dijelova koristite meku krpu s tekućim deterdžentom (neabrazivnom), pazeći da brišete u jednom smjeru.

i Neki deterdženti ili sredstva za čišćenje mogu oštetiti površinu. Ne koristite agresivna sredstva za čišćenje, prašak/kreme za čišćenje ili bilo kakve oštre predmete.

i Nemojte koristiti parne čistače za čišćenje uređaja jer to može uzrokovati strujni udar.

Čišćenje kontrolne ploče

Očistite kontrolnu ploču i kontrolne tipke mokrom krpom i osušite ih.

i Ako je proizvod opremljen gumbima/kotačićima, nemojte skidati kontrolne gume da biste očistili upravljačku ploču. Kontrolna ploča se može oštetiti!

Čišćenje pećnice

Za čišćenje bočnog zida(Funkcije se razlikuju ovisno o modelu proizvoda.)

(Ova je značajka neobavezna. Možda ne postoji na vašem proizvodu.)

1. Uklonite prednji dio bočne police povlačenjem u suprotnom smjeru od stjenke.
2. Uklonite bočnu policu do kraja povlačenjem prema sebi.

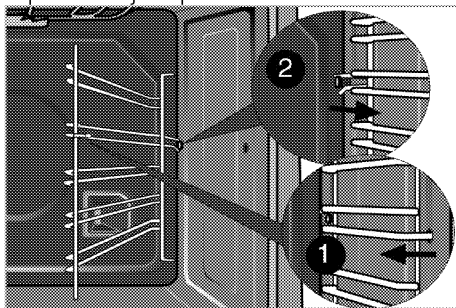

Katalitičke stijenke

(Ova je značajka neobavezna. Možda ne postoji na vašem proizvodu.)

Unutarne bočne stijenke (A) i/ili stražnja stijenka (B) proizvoda mogu se obložiti katalitičkim emajlom. Katalitičke stijenke svijetle su mat boje i imaju poroznu površinu. Katalitičke stijenke pećnice ne smiju se čistiti. Zahvaljujući svojoj perforiranoj strukturi, katalitičke površine

apsorbiraju masnoću i kad se površina ispuni mašću, počinju sjajiti. U ovom slučaju preporučuje se zamjena dijelova.

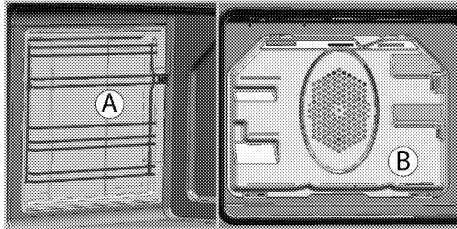

Lako parno čišćenje

Ova vrsta čišćenja omogućuje lako čišćenje jer se prljavština (koja nije predugo stajala) razgrađuje parom koja nastaje unutar pećnice i vodenim kapljicama koje se kondenziraju na unutrašnjim površinama pećnice.

1. Izvadite sve dodatke iz pećnice.
2. Izlijte 500 ml vode u lim za pečenje i stavite lim na drugu полицу pećnice.

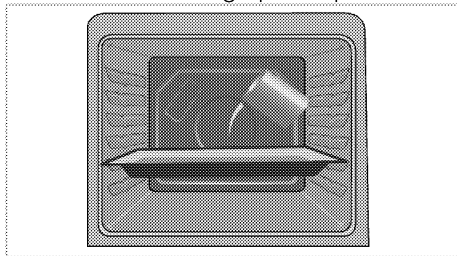

3. Namjestite pećnicu na lako parno čišćenje i pustite da radi 25 minuta na 100 °C.
4. Otvorite vrata i obrišite unutrašnje površine pećnice vlažnom spužvom ili krpom.
5. Koristite toplu vodu s tekućinom za pranje, meku krpu ili spužvu da biste očistili tvrdokornu prljavštinu te ju obrišite suhom krpom.

i Tijekom jednostavnog načina čišćenja pare, voda koja se stavlja u ladicu za omekšavanje slabo oblikovanih ostaci-prljavština unutar šupljine pećnice će ispariti i kondenzirati u šupljini pećnice i unutrašnje staklo vrata pećnice, tako da voda može kapati kada je vrata pećnice otvorena. Obrišite kondenzaciju čim se vrata pećnice otvore.

Očistite vrata pećnice

Za čišćenje vrata pećnice, koristite toplu vodu s tekućinom za pranje, meku krpu ili spužvu za čišćenje proizvoda i obrišite ga suhom krpom.

i Ne koristite jaka abrazivna sredstva za čišćenje ili metalne strugače za čišćenje vrata pećnice. Oni mogu izgrebati površinu i uništiti staklo.

Skidanje vrata pećnice

1. Otvorite prednja vrata (1).
2. Otvorite spojnice na kućištu šarki (2) na lijevoj i desnoj strani prednjih vrata pritiskanjem prema dolje kako je prikazano na slici.

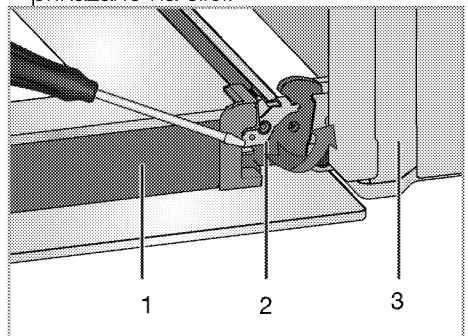

- 1 Vrata
- 2 Zaključavanje šarke (zatvoreni položaj)
- 3 Pećnica

- 4 Zaključavanje šarke (otvorena pozicija)

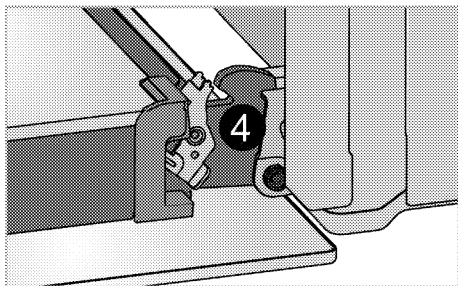

3. Pomaknite prednja vrata do pola.

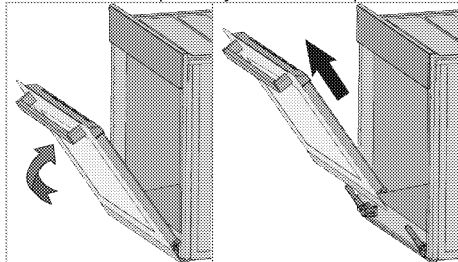

4. Uklonite prednja vrata povlačenjem prema gore da biste ih otpustili s desne i lijeve šarke.

i Za montažu vrata se trebaju obrnutim redoslijedom izvršiti koraci izvršeni kod skidanja vrata. Nemojte zaboraviti zatvoriti spojke na kućištu šarki kad vraćate vrata.

Skidanje stakla unutrašnjih vrata

(Ova je značajka neobavezna. Možda ne postoji na vašem proizvodu.)

Staklena ploča vrata pećnice se može ukloniti za čišćenje.

1. Otvorite vrata pećnice.

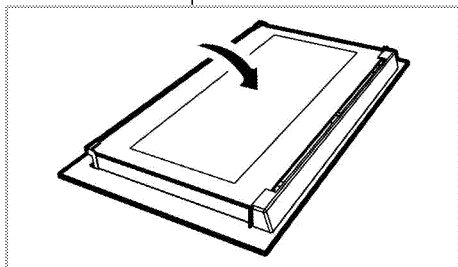

2. Povucite prema sebi i skinite plastični dio montiran na gornji dio prednjih vrata.

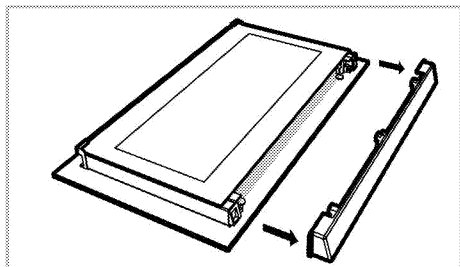

3. Kako je prikazano na slici, podignite krajnje unutrašnje staklo malo u smjeru A i povucite ga u smjeru B.

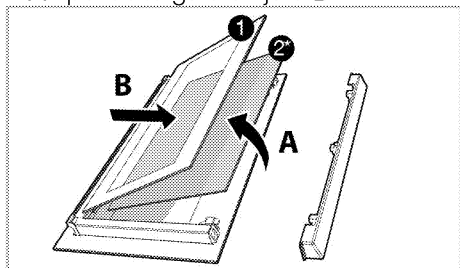

- 1 Krajnje unutrašnje staklo
2* Unutarnje staklo (Možda ne postoji na vašem proizvodu.)
4. Ako je proizvod opremljen unutarnjim staklom (2); Ponovite isti postupak da biste uklonili unutarnje staklo (2).
5. Prvi korak za regrupaciju vrata je ponovna montaža unutarnjeg stakla (2). Stavite žljebasti kut staklene ploče tako da nalegne na žljebasti kut plastičnog utora. (Ako je proizvod opremljen unutarnjim staklom). Unutarnja staklena ploča (2) mora biti instalirana u plastični utor blizu krajnjeg unutarnjeg stakla (1).
6. Kod montaže zadnjeg unutarnjeg stakla (1), pazite da je ispisana strana stakla okrenuta prema krajnjem unutrašnjem staklu. Važno je postaviti donji kut unutarnjeg stakla (1) u donje plastične utore (5).

7. Gurajte plastični dio prema okviru dok ne čujete "klik".

Zamjena lampice pećnice

! Prije zamjene lampice pećnice, pazite da je proizvod isključen s napajanja i ohlađen da bi se izbjegla opasnost od električnog udara.
Vruće površine mogu uzrokovati opekline!

i U ovoj pećnici koristi se žarulja sa žarnom niti snage manje od 40 W, visine manje od 60 mm, promjera manje od 30 mm ili halogena žarulja s utičnicom tipa G9, snage manje od 60 W. Svjetiljke su prikladne za rad na temperaturama iznad 300 ° C. Svjetiljke za pećnicu možete nabaviti od ovlaštenog servisera ili tehničara s licencom.

i Položaj lampice se može razlikovati od slike.

i Svjetiljka ovog uređaja nije prikladna za rasvjetu prostorija u kućanstvu. Ova svjetiljka služi kao pomoć korisniku da vidi hranu.

i Svjetiljke ovog uređaja moraju podnijeti ekstremne uvjete poput temperatura viših od 50 °C.

Ako je vaša pećnica opremljena okruglom lampom:

1. Isključite uređaj s napajanja.
2. Okrenite stakleni poklopac u smjeru suprotnom od kazaljki na satu da ga skinete.

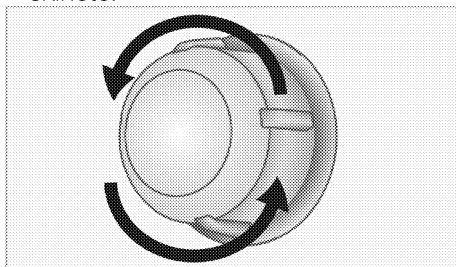

3. Ako lampa pećnice pripada tipu (A) kako je prikazano na slici ispod, uklonite je tako da je okrećete kako je prikazano i zamijenite je. Ako pripada tipu (B), povucite je i uklonite kako je prikazano na slici i zamijenite je.

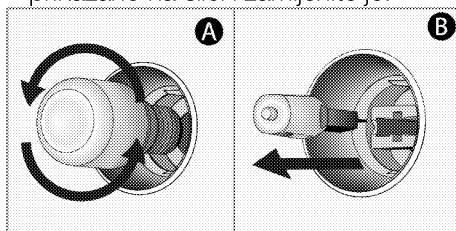

4. Vratite stakleni poklopac.

7 Otklanjanje kvarova

Pećnica emitira paru kad radi.

- Normalno je da tijekom rada izlazi para. >>> *To nije kvar.*

Uređaj emitira metalne zvukove dok grije i dok se hladi.

- Kad se metalni dijelovi zagriju, mogu se širiti i uzrokovati buku. >>> *To nije kvar.*

Uređaj ne radi.

- Možda je glavni osigurač pokvaren ili je izbacio. >>> *Provjerite osigurače na ploči s osiguračima. Po potrebi ih zamijenite ili ponovno uključite.*
- Uređaj nije uključen u (uzemljenu) utičnicu. >>> *Provjerite spoj utikača.*

Lampica pećnice ne radi.

- Svjetlo pećnice je u kvaru. >>> *Zamijenite lampicu pećnice.*
- Napajanje je prekinuto. >>> *Provjerite ima li napajanja. Provjerite osigurače na ploči s osiguračima. Po potrebi ih zamijenite ili ponovno uključite.*

Pećnica ne grije.

- Funkcija i/ili temperatura nisu postavljeni. >>> *Postavite funkciju i temperaturu pomoću tipke za funkciju i/ili temperaturu.*
- Kod modela opremljenih tajmerom, tajmer nije podešen. >>> *Postavite vrijeme. (Kod proizvoda s mikrovalnom pećnicom, tajmer kontrolira samo mikrovalnu pećnicu).*
- Napajanje je prekinuto. >>> *Provjerite ima li napajanja. Provjerite osigurače na ploči s osiguračima. Po potrebi ih zamijenite ili ponovno uključite.*

(Kod modela s tajmerom) Displej sata bljeska ili je simbol sata uključen.

- Bilo je došlo do nestanka struje. >>> *Podesite vrijeme / Isključite uređaj i ponovno ga uključite.*



Konzultirajte se s ovlaštenim serviserom ili dobavljačem gdje ste kupili uređaj ako ne možete riješiti problem iako ste primijenili sve upute u ovom dijelu. Nikada ne pokušavajte samo popraviti pokvareni proizvod.



Vgrajena pečica

Navodila za uporabo

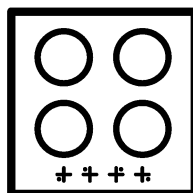
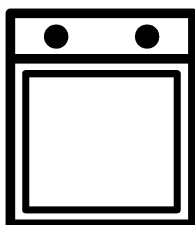

Najprej preberite ta priročnik za uporabo.

Spoštovani kupec,

Hvala, da ste se odločili za izdelek znamke Beko. Upamo, da boste z izdelkom, ki je bil proizveden z najsodobnejšo tehnologijo visoke kakovosti, dosegli najboljše rezultate. Zato pred uporabo izdelka pozorno preberite celoten priročnik za uporabo in vse ostale priložene dokumente ter jih shranite za uporabo v prihodnje. V primeru, da napravo posredujete naprej, priložite tudi priročnik za uporabo. Upošteвайте vsa opozorila in informacije v priročniku za uporabo.

Priročnik za uporabo se lahko nanaša tudi na druge modele. Razlike med modeli so navedene v priročniku.

Pomen simbolov

V priročniku za uporabo se pojavijo naslednji simboli:



Pomembne informacije in napotki o uporabi.



Opozorila na nevarne situacije, ki lahko ogrozijo vaše življenje in lastnino.



Opozorilo na električni udar.



Opozorilo na nevarnost požara.



Opozorilo na vroče površine.



Arçelik A.Ş.
Karaağaç caddesi No:2-6
34445 Sütlüce/Istanbul/TURKEY
Made in TURKEY

1 Pomembna navodila in opozorila za varnost in okolje 4

Splošna varnost.....	4
Električna varnost	4
Varnost izdelka	5
Namen uporabe	7
Varnost otrok.....	8
Ostranjevanje stare naprave	8
Odstranjevanje embalaže	8

2 Splošne informacije 9

Pregled	9
Vsebnost embalaže	10
Tehnične specifikacije	11

3 Inštalacija 12

Pred namestitvijo	12
Namestitvev in priključitev	14
Odstranjevanje stare naprave	16

4 Priprave 17

Nasveti za varčevanje z električno energijo	17
Prva uporaba.....	17
Nastavitev ure.....	17
Prvo čiščenje izdelka.....	18

5 Uporaba pečice 19

Splošne informacije o peki, pečenju in pečenju na žaru	19
Uporaba električne pečice	19
Načini delovanja.....	20
Uporaba ure pečice	21
Tabela časov kuhanja.....	24
Uporaba žara.....	28
Tabela časov kuhanja z žarom.....	28

6 Vzdrževanje in čiščenje 29

Splošne informacije.....	29
Čiščenje upravljalne plošče.....	29
Čiščenje pečice	29
Odstranjevanje vratc pečice.....	30
Odstranjevanje notranjega stekla vratc	31
Zamenjava luči v pečici.....	32

7 Odpravljanje težav 33

1 Pomembna navodila in opozorila za varnost in okolje

To poglavje vsebuje varnostna navodila, s katerimi boste preprečili nevarnosti telesnih poškodb in poškodb lastnine. Neupoštevanje teh navodil bo razveljavilo vse garancije.

Splošna varnost

- Otroci, stari 8 let ali več in osebe z zmanjšanimi fizičnimi, senzornimi ali duševnimi sposobnostmi, brez izkušenj ali znanja lahko napravo uporabljajo, samo če jih nadzoruje ali jih je o varni uporabi naprave in z njo povezanimi nevarnostmi poučila oseba, ki je odgovorna za njihovo varnost. Otroci naj se ne igrajo z napravo. Otroci naj naprave ne čistijo in vzdržujejo brez nadzora.
- Te naprave naj ne uporabljajo osebe (vključno z otroki) z zmanjšanimi telesnimi, čutnimi ali duševnimi sposobnostmi, brez izkušenj ali znanja, razen če so pod nadzorom ali pa so prejele navodila za uporabo.

Da preprečite igranje otrok z napravo, naj bodo ti pod nadzorom.

- Če izdelek predate drugi osebi za namene osebne uporabe ali uporabe iz druge roke, ji predajte tudi priročnik za uporabo, oznake izdelka in drugo ustrezno dokumentacijo ter dele.
- Namestitvev in popravila sme opravljati samo pooblaščen serviser. Proizvajalec ni odgovoren za poškodbe, ki nastanejo zaradi poseganja nepooblaščenih oseb in lahko razveljavijo garancijo. Pred namestitvijo pozorno preberite navodila.
- Naprave ne upravljajte, če je okvarjena ali ima kakršnekoli vidne poškodbe.
- Po vsaki uporabi se prepričajte, da so gumbi za funkcije izdelka izklopljeni.

Električna varnost

- Če je na izdelku napaka, ga ne smete uporabljati, razen če ga popravi pooblaščen servisna služba. Nevarnost električnega udara!

- Izdelek priključite samo na ozemljeno vtičnico/napeljavo z napetostjo in zaščito, kot je določeno v poglavju "Tehnične specifikacije". Ozemljitev naj namesti usposobljen električar, ko uporabljate napravo z ali brez transformatorja. Naše podjetje ni odgovorno za kakršne koli težave, nastale zaradi izdelka, ki ni ozemljen v skladu z lokalnimi predpisi.
- Izdelka nikoli ne perite tako, da bi po njem pršili ali polivali vodo! Nevarnost električnega udara!
- Izdelek je treba med nameščanjem, vzdrževanjem, čiščenjem in popravilom odklopiti.
- Če je napajalni kabel izdelka poškodovan, ga mora proizvajalec, serviser ali podobno usposobljena oseba zamenjati, da ne pride do nevarnosti.
- Naprava mora biti nameščena tako, da jo je mogoče popolnoma odklopiti z električnega omrežja. Odklop je treba izvesti tako, da izvlečete vtič, ali s pomočjo stikala, vgrajenega v fiksno električno napeljavo, v skladu z gradbenimi predpisi.
- Med uporabo se zadnja stran pečice segreje. Zagotovite, da električna povezava ne pride v stik z zadnjo stranjo, saj se lahko priključki poškodujejo.
- Pazite, da se napajalni kabel ne zatakne med vrata pečice in okvir, prav tako pa ga ne speljite čez vroče površine. V nasprotnem primeru se lahko izolacija kablov stopi in se vname, kar lahko povzroči kratek stik.
- Vsa dela na električni opremi in sistemih sme opravljati samo pooblaščen strokovno osebje.
- V primeru okvar izklopite napravo in jo izključite iz napajanja. Zato izklopite varovalko doma.
- Prepričajte se, ali zmogljivost varovalke ustreza napravi.

Varnost izdelka

- **OPOZORILO:** Naprava in dostopni deli se med uporabo segrejejo. Previdno, ne dotikajte se segrelih elementov. Preprečite dostop otrokom, mlajšim od 8 let,

oziroma otroke v bližini naprave stalno nadzorujte.

- Naprave ne uporabljajte, če je vaša presoja ali koordinacija zmanjšana zaradi vpliva alkohola in/ali drog.
- Ko v jedeh uporabljate alkoholne pijače, bodite zelo pozorni. Alkohol pri visokih temperaturah izhlapi in lahko povzroči požar, saj se lahko ob stiku z vročimi površinami vname.
- V bližino naprave ne postavljajte vnetljivih materialov, saj se stranice med uporabo lahko segrejejo.
- Naprava se med uporabo segreje. Previdno, ne dotikajte se segretyh elementov v notranjosti pečice.
- Ne blokirajte zračnih odprtin.
- V pečici ne segrevajte zaprtih pločevink in steklenih kozarcev. Tlak, ki nastane v pločevinki/kozarcu, lahko povzroči eksplozijo.
- Neposredno na dno pečice ne odlagajte pekačev, posod ali aluminijaste folije. Nakopičenje toplote bi lahko poškodovalo dno pečice.
- Za čiščenje stekla vrat pečice ne uporabljajte močnyh

abrazivnyh čistil ali ostrih kovin, saj lahko opraskajo površino ali uničijo stekla.

- Za čiščenje naprave ne uporabljajte parnyh čistilnyh, saj lahko povzročijo električni udar.
- **(Funkcije se razlikujejo glede na model naprave.)**
Mrežno rešetko in pekač pravilno namestite na mrežne police
Pomembno je, da rešetko in/ali pekač pravilno namestite na polico. Rešetko ali pekač potisnite med 2 vodili in se prepričajte, da je dobro nameščen, preden nanj naložite jedi (prosim, glejte naslednjo sliko).

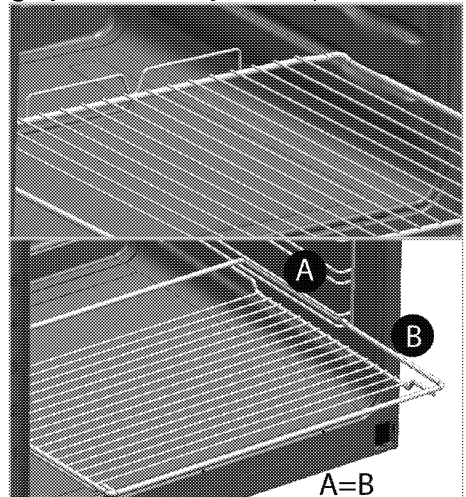

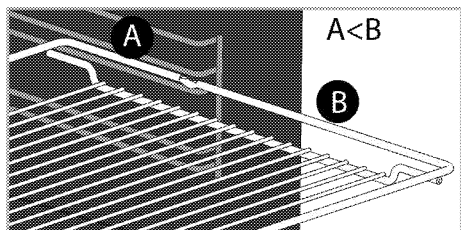

- Ne uporabljajte naprave brez stekla na sprednjih vratih ali če je steklo razbito.
- Ko v vročo pečico vstavljate ali iz nje odstranjujete jedi, vedno uporabljajte rokavice odporne na toploto.
- Papir za peko položite v lonec ali na dodatek za pečico (pekač, rešetka itd.) skupaj s hrano in nato vse skupaj vstavite v predhodno segreti pečico. Odstranite odvečne dele papirja za peko, ki segajo čez pekač ali lonec, ter tako preprečite nevarnost dotikanja grelnih elementov pečice. Papirja za peko nikoli ne uporabljajte pri temperaturi, ki je višja od označene vrednosti za papir za peko. Papirja za peko ne polagajte neposredno na dno pečice.
- **OPOZORILO:** Pred zamenjavo luči se prepričajte, da je napajalni kabel naprave izključen oziroma da je odklopnik izklopljen, da se

izognete morebitnemu električnemu udaru.

- Naprave ne smete namestiti za dekorativnimi vrati, ker se lahko preveč segreje.

Za požarno zanesljivost naprave;

- Prepričajte se, da je vtič priključen v vtičnico, da ne pride do nastanka isker.
- Ne uporabljajte poškodovanega ali prerezanega kabla ali podaljševalnih kablov, temveč uporabljajte samo originalni kabel.
- Prepričajte se, da na vtičnici, na katero je priključena naprava, ni tekočine ali vlage.

Namen uporabe

- Naprava je namenjena uporabi v gospodinjstvu. Uporaba v komercialne namene ni dovoljena.
- **POZOR:** Naprava je namenjena le kuhanju. Ne uporabljajte je v druge namene kot na primer gretje.
- Naprave ne uporabljajte za gretje krožnikov pod žarom, na ročaje ne obešajte brisač ali krp za posodo itd., prav tako je ne uporabljajte v grelne namene.

- Proizvajalec ne odgovarja za škodo nastalo zaradi neustreznega namena uporabe ali nepravilne uporabe.
- Enoto lahko uporabljate za odtajanje, pečenje, pečenje mesa in pečenje mesa na žaru.

Varnost otrok

- **OPOZORILO:** Dostopni deli se lahko med uporabo segrejejo. Otroci naj se ji zato ne približujejo.
- Embalažni material je lahko nevaren za otroke. Otroci naj se embalažnemu materialu ne približujejo. Vse dele embalažnega materiala odstranite v skladu z okoljskimi standardi.
- Električne naprave so nevarne za otroke. Otroci naj se ne približujejo napravi med njenim delovanjem in ne dovolite, da bi se igrali z njo.
- Nad napravo ni dovoljeno hraniti predmetov, po katerih lahko sežejo otroci.
- Ko so vratca odprta, na njih ne polagajte težkih predmetov in ne dovolite, da

bi na njih sedeli otroci. To bi lahko povzročilo, da se pečica prevrne ali da se vratni zgibi poškodujejo.

Ostranjevanje stare naprave

Skladnost z direktivo OEE0 in odstranjevanjem odpadnih izdelkov:



Izdelek je v skladu z direktivo EU OEE0 (2012/19/EU). Izdelek vsebuje simbol za razvrstitev odpadne električne in elektronske opreme (OEE0).

Izdelek je bil izdelan z visokokakovostnimi sestavnimi deli in materiali, ki jih je mogoče ponovno uporabiti in so primerni za recikliranje. Odsluženega odpadnega izdelka ne odlagajte z običajnimi gospodinjskimi in drugimi odpadki. Odnosite ga na center za zbiranje in recikliranje električne in elektronske opreme. Za informacije o teh centrih za zbiranje se obrnite na lokalne oblasti.

Skladnost z direktivo RoHS:

Izdelek, ki ste ga kupili, je v skladu z direktivo EU RoHS (2011/65/EU). Ne vsebuje škodljivih in prepovedanih materialov, ki so navedeni v direktivi.

Odstranjevanje embalaže

- Embalaža je nevarna za otroke. Embalažo hranite na varnem, stran od otrok. Embalažni material izdelka sestoji iz reciklažnih materialov. Odstranite jih v skladu s pravili za odstranjevanje reciklažnih odpadkov. Ne odstranjujte jih z običajnimi gospodinjskimi odpadki.

2 Splošne informacije

Pregled

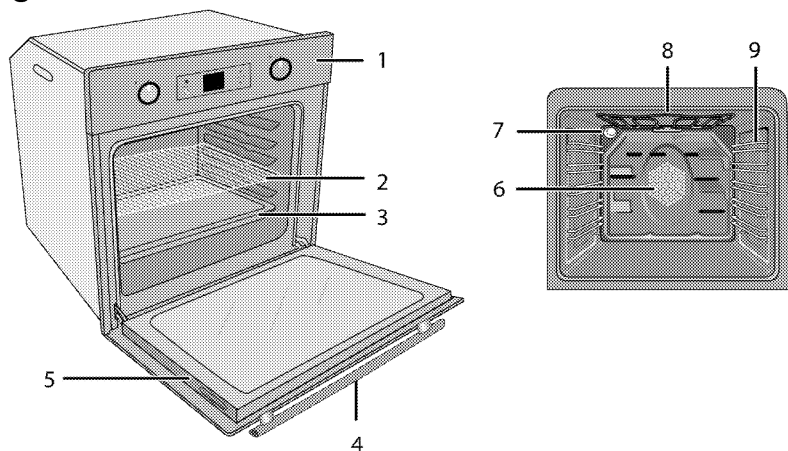

- 1 Nadzorna plošča
- 2 Mrežna polica
- 3 Pekač
- 4 Ročaj
- 5 Vratka

- 6 Motor ventilatorja (za jekleno ploščo)
- 7 Lučka
- 8 Zgornji grelni element
- 9 Položaji polic

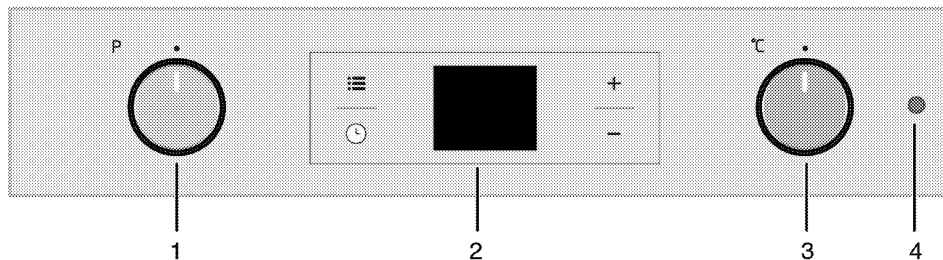

- 1 Vrtljivi gumb za funkcije
- 2 Digitalni časovnik
- 3 Vrtljivi gumb za termostat
- 4 Lučka termostata

Vsebnost embalaže

i Priloženi pripomočki se lahko razlikujejo glede na model proizvoda. Vaš proizvod morda ne vsebuje vseh pripomočkov, ki so opisani v navodilih.

1. Navodila za uporabo

2. Standarden pekač

Uporablja se za pecivo, zamrznjena živila in velike pečenke.

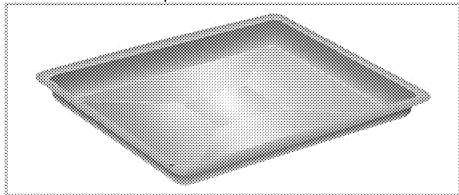

3. Mrežni žar

Uporablja se za praženje, z njim pa tudi lahko postavite jed, ki jo boste pekli, pražili ali kuhali v narastkih na želeno polico.

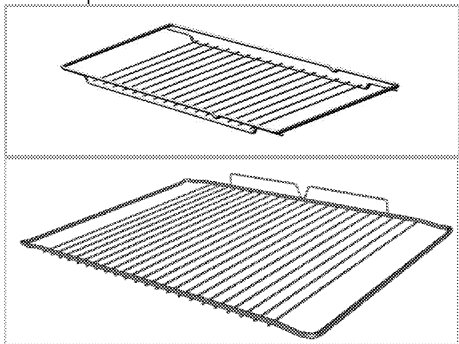

4. Mrežno rešetko in pekač pravilno namestite na iztegljive police (Ta funkcija je izbirna. Morda je vaš izdelek ne vključuje.)

S pomočjo iztegljivih polic lahko brez težav namestite in odstranite pekače in mrežno rešetko.

Ko uporabljate pekač in mrežno rešetko skupaj z iztegljivimi policami, se prepričajte, da so zatiči na zadnji strani iztegljive police nameščeni proti robovom mrežne rešetke in pekača.

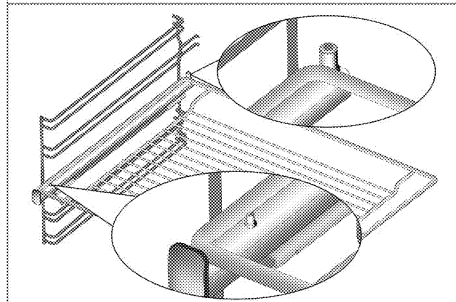
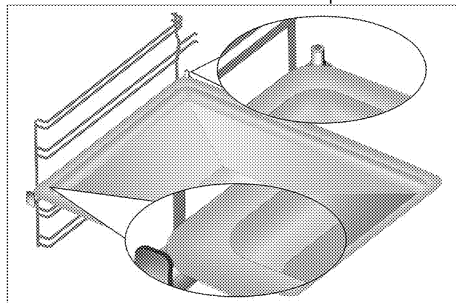

Tehnične specifikacije

Napetost/frekvenca	220-240 V~ 50 Hz
Skupna električna poraba	2.5 kW
Tip kabla / prerez	min.H05VV-FG 3 x 1,5 mm ²
Zunanje mere (višina/širina/globina)	595 mm/594 mm/567 mm
Mere namestitve (višina/širina/globina)	**590 ali tipko 600 mm/560 mm/min. 550 mm
Glavna pečica	Večnamenska pečica
Notranja luč	15/25 W
Električna poraba žara	2.2 kW

Osnove: Podatki na energijski oznaki električne pečice so v skladu s standardom EN 60350-1 / IEC 60350-1. Vrednosti so določene pri običajni obremenitvi s spodnjim-zgornjim grelnikom ali funkcijami ventilacijskega segrevanja (če so na voljo). Razred energijske učinkovitosti je določen v skladu z naslednjo prednostjo, glede na to, če ima naprava ustrezne funkcije ali ne. 1-Kuhanje z eko-ventilatorjem, 2-Turbo počasno kuhanje, 3-Turbo kuhanje, 4-Zgornje/spodnje ventilacijsko segrevanje, 5-Zgornje in spodnje segrevanje.

** Glejte. *Inštalacija, stran 12.*



Tehnične specifikacije se lahko spremenijo brez predhodnega obvestila v namene izboljšave kakovosti izdelka.



Vrednosti navedene na oznakah izdelka ali v drugih priloženih dokumentih so pridobljeni v laboratorijskih pogojih pod ustreznimi standardi. Glede na pogoje delovanja in okoljske pogoje naprave, se te vrednosti lahko razlikujejo.





Podatki navedeni v tem priročniku so demonstrativni in morda popolnoma ne ustrezajo vašemu izdelku.

3 Inštalacija

Napravo lahko namesti le usposobljen strokovnjak v skladu z veljavnimi predpisi. V nasprotnem primeru garancija ni veljavna. Proizvajalec ni odgovoren za poškodbe, ki nastanejo zaradi poseganja nepooblaščenih oseb in lahko razveljavi garancijo.

 Za pripravo namestitve in električnih instalacij naprave je odgovoren kupec.

 Naprava naj bo priključena v skladu z vsemi lokalnimi plinskimi in/ali električnimi predpisi.

 Pred namestitvijo preglejte, če so na napravi vidne kakšne poškodbe. V tem primeru je ne nameščajte. Poškodovana naprava lahko ogroža vašo varnost.

Pred namestitvijo

Naprava je namenjena namestitvi v tovarniško proizvedenih kuhinjskih omaricah. Med napravo in kuhinjskimi stenami ali pohištvom mora biti zadostna varnostna razdalja. Glejte sliko (vrednosti v mm).

- Površine, sintetični laminati in lepila morajo biti odporni na toploto (najmanj 100 °C).
- Kuhinjske omarice morajo biti v vodoravnem položaju in trdno nameščene.
- Če se pod pečico nahaja predal, mora biti med predalom in pečico nameščena polica.
- Napravo naj prenašata vsaj dve osebi.
- Pri premikanju držite pečico v reži za ravnanje z izdelkom na obeh straneh.
- Pred namestitvijo izdelka iz notranjosti odstranite vse materiale in dokumente.
- Kuhinjsko pohištvo mora biti skladno z merami, navedenimi na sliki v nadaljevanju. Za zagotavljanje zadostnega prezračevanja morate na zadnji strani kuhinjskega pohištva izrezati odprtino z merami, navedenimi na sliki v nadaljevanju.
- Naprave ne namestite ob hladilnike ali zamrzovalne skrinje. Toplota, ki jo oddaja naprava bo povečala električno porabo hladilnih naprav.
- Vratc in/ali ročaja ne uporabljajte za prenašanje ali premikanje naprave.

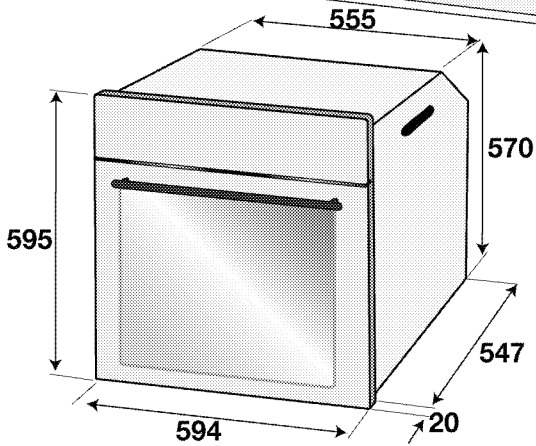
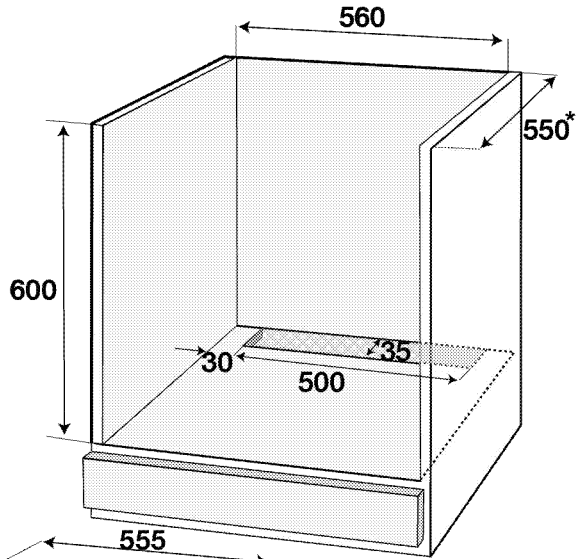
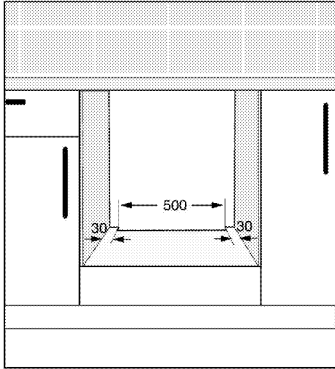
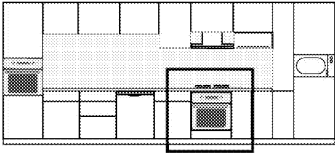

* min.

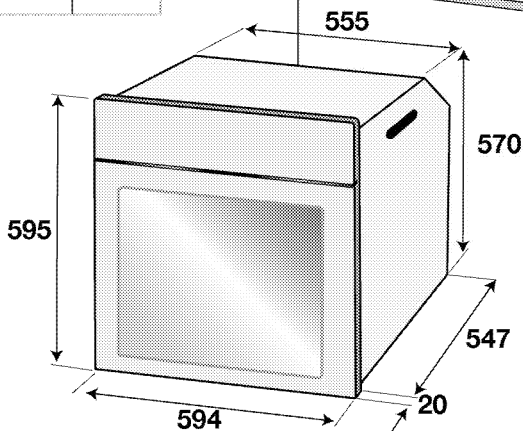
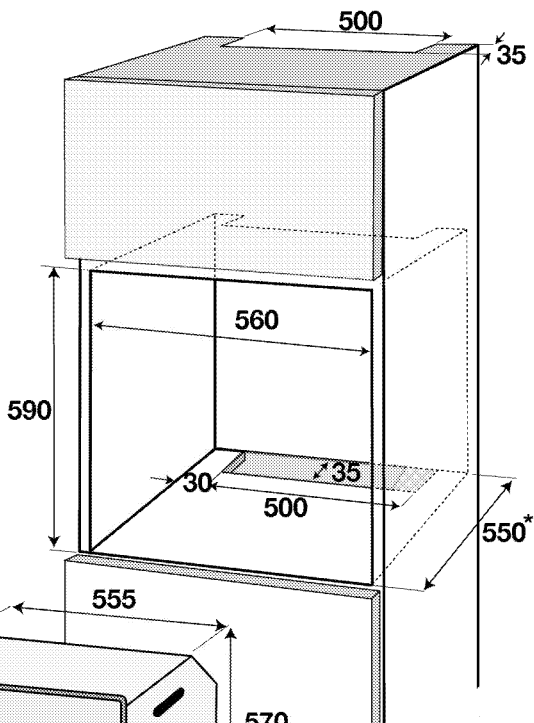
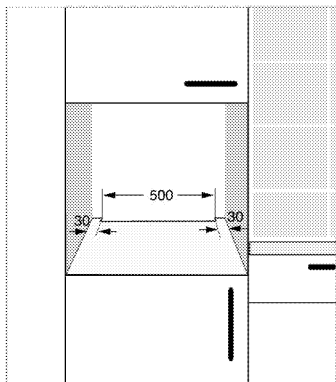
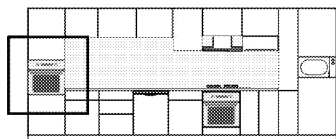

* min.

Namestitev in priključitev

- Napravo je dovoljeno namestiti in priključiti samo v skladu z zakonskimi določili o namestitvi.

Električna povezava

Napravo priključite na ozemljen izhod/linijo, ki je zaščiten z ustreznim miniaturnim prekinjevalcem električnega tokokroga, kot je določeno v tabeli »Tehnične specifikacije«. Ozemljitev naj

namesti usposobljen električar, ko uporabljate napravo z ali brez transformatorja. Naše podjetje ne odgovarja za kakršnokoli škodo, nastalo zaradi uporabe naprave brez ustrezne ozemljitve v skladu z lokalnimi predpisi.

! Priklučitev naprave na električno omrežje lahko opravi samo pooblaščen in usposobljena oseba. Garancijska doba naprave se prične po pravilni nastavitvi. Proizvajalec ni odgovoren za poškodbe, ki nastanejo zaradi poseganja nepooblaščenih oseb.

! Napajalni kabel ne sme biti spet, upognjen ali stisnjen oz. ne sme priti v stik z vročimi deli naprave. Če je napajalni kabel poškodovan, ga lahko zamenja le usposobljen električar. V nasprotnem primeru obstaja nevarnost električnega udara, kratkega stika ali požara!

- Priklučitev mora ustrezati nacionalnim predpisom.
- Vrednosti napajanja morajo ustrezati podatkom navedenih na tipski etiketi naprave. Odprite sprednja vratca, da vidite tipsko etiketo.
- Napajalni kabel naprave mora ustrezati vrednostim, navedenim v tabeli "Tehnične specifikacije".

! Pred deli na električni napeljavi izklopite napravo iz napajanja. Nevarnost električnega udara!

i Pri izvajanju ožičenja morate upoštevati državne/lokalne električne predpise in uporabiti ustrezno vtičnico/linijo ter vtič za pečico. Če so močnostne omejitve izdelka izven trenutne nosilne zmogljivosti vtiča in vtičnice/linije, morate izdelek priključiti neposredno prek fiksne električne napeljave brez uporabe vtiča in vtičnice/linije.

Priklučitev napajalnega kabla

i Pri izvajanju ožičenja morate upoštevati državne/lokalne električne predpise in uporabiti ustrezno vtičnico/linijo ter vtič za pečico. Če so močnostne omejitve izdelka izven trenutne nosilne zmogljivosti vtiča in vtičnice/linije, morate izdelek priključiti neposredno prek fiksne električne napeljave brez uporabe vtiča in vtičnice/linije.

1. Če ni možno izklopiti vseh polov v električnem napajanju, je treba priključiti odklopno enoto z najmanjšim kontaktnim razmikom 3 mm (varovalke, varnostna stikala, stikala) in vsa stikala te odklopne enote naj bodo v skladu z direktivami IEE ob napravi, vendar ne nad njo. Neupoštevanje teh navodil lahko povzroči motnje delovanja in neveljavnost garancije naprave.

Priporočljiva je dodatna zaščita s pomočjo izklopnika preostalega toka.

Če je napravi priložen kabel;

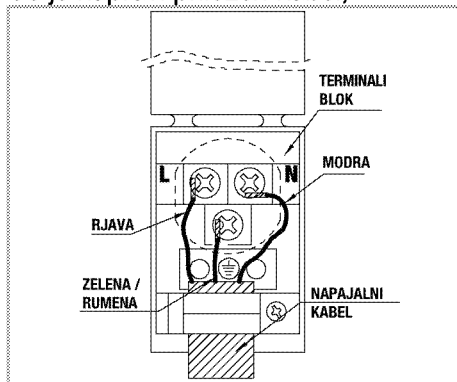

2. **Za enofazni priklop** priključite kable, kot je opisano spodaj;

- Rjavi/Črni kabel = L (faza)
 - Moder/siva kabel = N (nevtralen)
 - Zeleno/rumen kabel = (E)  (ozemljitev)
- » ali tipko

- siva/Črni kabel = L (faza)
- Moder/Rjavi kabel = N (nevtralen)
- Zeleno/rumen kabel = (E)  (ozemljitev)

Namestitev naprave

1. Pečico potisnite v odprtino, jo poravnajte in zavarujte, pri tem pa bodite pazljivi, da ne boste prepognili ali stisnili napajalnega kabela.

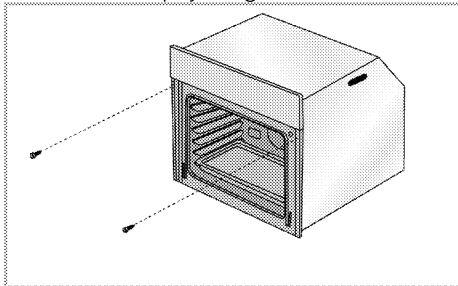

Pečico pritrdite s 2 vijaki, kot je prikazano.

Po namestitvi se prepričajte, da so vijaki dovolj priti in da se pečica ne premika. Če ni nameščena skladno z navodili in če vijaki niso dovolj priti, se lahko pečica med uporabo prevrne.

Za naprave z ventilatorjem (Morda je vaš izdelek ne vključuje.)

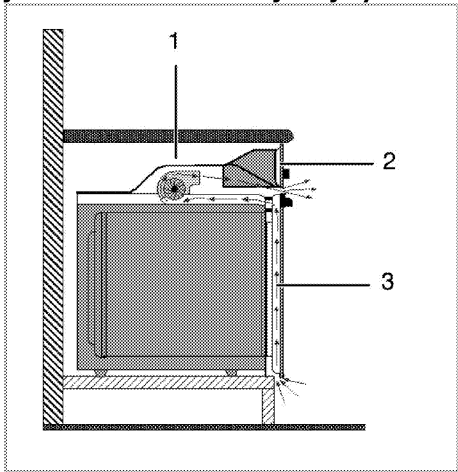

1 Ventilator

2 Nadzorna plošča

3 Vratca

Vgrajen ventilator hladi tako vgradno omarico, kot tudi sprednjo stran naprave.

i Ventilator deluje tudi 20-30 minut po izklopu pečice.

Če ste pekli s programiranjem časovnika pečice, se bo ob koncu časa pečenja skupaj z vsemi funkcijami izklopil tudi ventilator.

Zadnji preizkus

1. Uporaba izdelka.

2. Preverite funkcije.

Odstranjevanje stare naprave

- Obdržite originalen karton naprave in jo vedno transportirajte v njem. Sledite navodilom na kartonu. Če nimate originalnega kartona, zapakirajte napravo v zračno folijo ali debel karton in jo polepite.
- V notranjost pečice v položaj pekačev vstavite kos kartona, saj boste tako preprečili, da bi mrežni žar in pekač v notranjosti pečice poškodovala pečico. Vrata pečice zalepite na stranske stene.
- Vratca ali ročaja ne uporabljajte za premikanje naprave.
- **i** Na napravo ne nameščajte nobenih predmetov in jo postavite v pokončen položaj.
- **i** Preverite splošni izgled naprave, da bi opazili morebitne poškodbe, ki so nastale med transportom.

4 Priprave

Nasveti za varčevanje z električno energijo

Naslednje informacije vam bodo pomagali uporabljati napravo na varčen in okolju prijazen način;

- V pečici uporabljajte temne ali emajlirane posode, saj bo prehod toplote boljši.
- Med kuhanjem opravite predhodno segrevanje, če je to priporočeno v navodilih za uporabo ali receptu kuhanja.
- Med kuhanjem se izognite pogostemu odpiranju vrat pečice.
- Ko je mogoče, v pečici skušajte peči več kot eno jed. Na mrežni žar lahko postavite dve posodi za kuhanje.
- Več jedi pečite eno za drugo. Pečica bo že segreta.
- Energijo prav tako prihranite, če izklopite pečico nekaj minut pred koncem pečenja. Ne odprite vrat pečice.
- Zamrznjena živila odtajajte pred pečenjem.

Prva uporaba

Nastavitev ure

- i** Med nastavljanjem bodo na zaslonu utripali pripadajoči simboli.

Za nastavitev časa ob prvi uporabi pečice pritisnite tipki **+/-**.

- i** Pri modelih z nadzorom na dotik se najprej dotaknite  in nato uporabite **+/-**, da nastavite čas dneva.

Nastavitev potrdite tako, da se dotaknete simbola  in nato počakate 4 sekunde, brez da bi se dotaknili katere koli tipke.

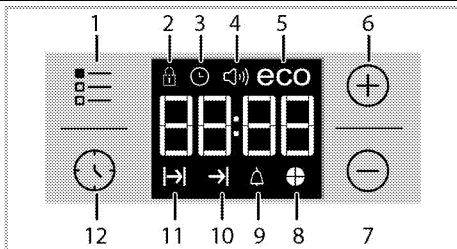

- 1 Gumb za nastavitev
- 2 Simbol zaklepa
- 3 Simbol ure
- 4 Simbol alarma za jakost (Morda je vaš izdelek ne vključuje.)
- 5 Simbol varčnega načina
- 6 Gumb za plus
- 7 Gumb za minus
- 8 Simbol časa
- 9 Simbol alarma
- 10 Simbol časa konca pečenja
- 11 Simbol časa pečenja
- 12 Gumb za izbiro programa

- i** Če ne nastavite začetnega časa, bo ura pričela delovati od 12:00 in prikazal se bo simbol . Simbol bo ugasnil, ko nastavite čas.

- i** V primeru električnega izpada, se nastavitve tekočega časa prekličejo. Potrebno jih je ponovno nastaviti.

Prvo čiščenje izdelka



Določena čistila ali čistilna sredstva lahko poškodujejo površino.

Za čiščenje ne uporabljajte agresivnih čistil, čistilnih praškov/krem ali ostrih predmetov.

1. Odstranite ves embalažni material.
2. Z vlažno krpo ali gobo ter s suho krpo obrišite vse površine izdelka.

5 Uporaba pečice

Splošne informacije o peki, pečenju in pečenju na žaru



Vroče površine povzročijo opekline!

Izdelek se med uporabo morda segreje. Vročih gorilnikov, notranjosti pečice, grelnikov itd. se ne dotikajte. Otroci naj se ne približujejo napravi.

Ko v vročo pečico vstavljate ali iz nje odstranjujete jedi, vedno uporabljajte rokavice odporne na toploto.



Med odpiranjem vratc pečice bodite previdni, saj lahko uide para.

Para lahko opeče vaše roke, obraz in/ali oči.

Nasveti za pečenje

- Uporabite pekače z ustreznim premazom proti sprijemanju ali posode iz aluminija oz. silikonske modele, ki so odporne na toploto.
- Površino police izkoristite čim boljše.
- Postavite pekač na sredino police.
- Izberite pravi položaj police, preden vklopite pečico ali žar. Položaja police ne spreminjajte, ko je pečica vroča.
- Vrata pečice naj bodo zaprta.

Nasveti za pečenje pečenk

- Za boljši okus lahko celotnega piščanca, purana ali velike kose mesa pred pečenjem začinite na primer z limoninim sokom in črnim poprom.
- Meso s kostmi pecite približno 15 do 30 minut dlje, kot meso enake velikosti, vendar brez kosti.
- Vsak centimeter debeline mesa potrebuje 4 do 5 minut pečenja.

- Meso naj po pečenju v pečici počiva približno 10 minut. Sok se bo tako bolje porazdelil po celotni pečenki in med rezanjem mesa ne bo iztekel.
- Ribje meso v posodi odporni na toploto položite na srednjo ali spodnjo polico.

Nasveti za pečenje na žaru

Meso, ribe ali perutnina med pečenjem hitro porjavi, dobi lepo skorjo in se ne izsuši. Zrezki, nabodala, klobase, kakor tudi zelenjava z veliko vsebnostjo vode, kot so paradižniki in čebula, so posebej primerni za pečenje na žaru.

- Živila, ki jih želite peči na žaru, porazdelite na mrežni žar ali v pekaču z mrežnim žarom, tako da ne bodo presegle površine grelnika.
- Potisnite mrežni žar ali pekač z mrežnim žarom na želeno višino v pečici. Če pečete na mrežnem žaru, potisnite pekač na spodnjo polico, da se bodo tam zbirale maščobe. Pekač mora biti take velikosti, da pokriva celotno območje pečenja na žaru. Ta pekač morda ni priložen izdelku. Čiščenje posode bo lažje, če boste v pekač nalili nekaj vode.



Živila, ki niso primerna za pečenje, lahko povzročijo požar. Za pečenje uporabljajte samo živila, ki so primerna za pečenje na visokih temperaturah.

Hrane ne potiskajte v zadnji del žara. To je najbolj vroči del žara in mastna hrana bi se lahko venla.

Uporaba električne pečice

Načine delovanja izberete z gumbom za funkcije. Vse funkcije pečice so

izklopljene, če zavrtite ustrezen gumb na položaj za izklop (zgoraj).

1. Pritisnite na gumb, da se prikaže, ter ga zavrtite v zelen položaj.

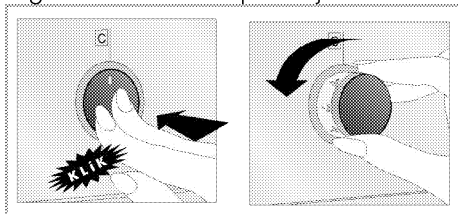

2. Ko se postopek pečenja konča, potisnite gumb noter.

Izbira temperature in načina delovanja

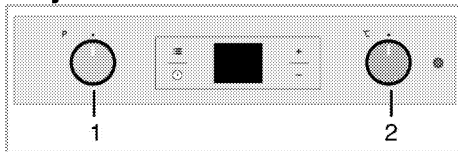

1 Vrtljivi gumb za funkcije

2 Vrtljivi gumb za termostat

1. Gumb za funkcije nastavite v zelen način delovanja.

2. Gumb za temperaturo nastavite na zeleno temperaturo.

» Pečica se segreje na nastavljeno temperaturo in jo vzdržuje. Med segrevanjem sveti lučka temperature.

Izklop električne pečice

Zavrtite gumb za funkcije in gumb za temperaturo na položaj za izklop (zgoraj).

Položaji polic (za modele z mrežnim žarom)

Pomembna je pravilna namestitev mrežnega žara na mrežno polico. Mrežni žar vstavite med mrežne police kot je prikazano na sliki.

Mrežni žar naj ne bo nameščen proti zadnji steni pečice. Potisnite mrežni žar na sprednji del police in ga namestite s pomočjo vratc, da boste dosegli dobro učinkovitost žara.

(Funkcije se razlikujejo glede na model naprave.)

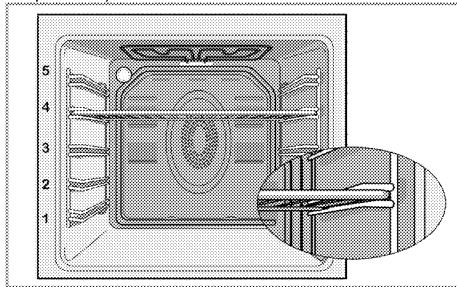

Načini delovanja

Tukaj prikazano zaporedje načinov delovanja se morda razlikuje od prikaza na vaši napravi.

Zgornje in spodnje segrevanje



Zgornje in spodnje segrevanje delujeta. Živila se enakomerno segrevajo tako zgoraj kot spodaj. Takšno delovanje je na primer primerno za torte, pecivo ali torte in enolončnice v posodah za pečenje. Pecite le z enim pekačem.

Bottom heating (spodnje segrevanje)



Deluje samo spodnje segrevanje. Primerno je za pice in enakomerno popečene jedi s spodnje strani.



To funkcijo uporabite tudi za enostavno pamo čiščenje.

Zgornje/spodnje ventilacijsko segrevanje



Vklopljeni so zgornje in spodnje segrevanje ter ventilator (na zadnji steni). Ventilator vroč zrak enakomerno in hitro razdeli po celotni pečici. Pecite le z enim pekačem.

Upravljanje z ventilatorjem



Pečica ni segreta. Vklopljen je samo ventilator (na zadnji steni). Zamrznjena hrana v zrnih se odtaja počasi pri sobni temperaturi, kuhana hrana pa se ohladi.

Ventilacijsko segrevanje



Vklopljeno je samo ventilacijsko segrevanje (na zadnji steni).



Ventilator vroč zrak enakomerno in hitro razdeli po celotni pečici. V večini primerov predsegrevanje ni potrebno. Primerno za pečenje jedi na različnih položajih polic. Primerno za pečenje z več pekači.

To funkcijo uporabite tudi za enostavno parno čiščenje.

3D⁺-funkcija



Vklopljeni so zgornje in spodnje segrevanje ter ventilacijsko segrevanje (na zadnji steni). Jedi bodo pečene enakomerno in hitro. Pecite le z enim pekačem.

Full grill (močan žar)



Vklopljen je velik žar na stropu pečice. Primeren je za pečenje velike količine mesa.

- Za pečenje vstavite velike ali srednje velike porcije na ustrezne police pod grelnik žara.
- Živila na polovici časa kuhanja obrnite.

Grill+Fan (žar + ventilator)



Učinek pečenja ni tako močan kot v načinu "Full Grill" (močan žar)

- Za pečenje vstavite majhne ali srednje velike porcije v na ustrezne police pod grelnik žara.
- Živila na polovici časa kuhanja obrnite.

Uporaba ure pečice

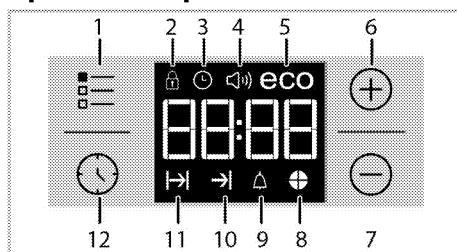

- 1 Gumb za nastavev
- 2 Simbol zaklepa
- 3 Simbol ure
- 4 Simbol alarma za jakost (Morda je vaš izdelek ne vključuje.)
- 5 Simbol varčnega načina
- 6 Gumb za plus
- 7 Gumb za minus
- 8 Simbol časa
- 9 Simbol alarma
- 10 Simbol časa konca pečenja

- 11 Simbol časa pečenja
- 12 Gumb za izbiro programa

i Najdaljši čas, ki ga lahko nastavite za konec pečenja je 5 ur in 59 minut.

Program se bo ob morebitnem izpadu električnega toka preklical. Program morate ponovno nastaviti.



i Med nastavitvami bodo na zaslonu utripali ustrezni simboli. Nastavitve pričnejo delovati čez kratek čas.

i Če pečenje ni nastavljeno, ne morete nastaviti časa dneva.

i Preostali čas bo prikazan, če boste na začetku pečenja nastavili čas pečenja.

Pečenje z nastavitvijo časa pečenja;

Če nastavite čas pečenja na časovniku lahko pečico nastavite tako, da se bo ob določenem času zaustavila.

1. Izberite funkcijo pečenja.
2. Držite tipko , dokler se na zaslonu ne prikaže simbol  za čas pečenja.
3. Čas pečenja nastavite s tipkama **+** / **-**.

» »Ko nastavite čas pečenja, bosta na zaslonu prikazana simbol  in časovno okno.



4. Postavite jed v pečico in s pomočjo gumba za temperaturo nastavite temperaturo. Pečenje se začne.

» Čas pečenja se prične odšteti na zaslonu, ko se prične pečenje in sveti celotno časovo okno. Nastavljen čas



pečenja je nastavljen na 4 enake dele in ko čas določenega dela poteče, simbol tega dela ugasne. Tako je jasno prikazano razmerje preostalega časa pečenja in skupnega časa pečenja.



Nastavitev časa konca pečenja na poznejši čas;

Ko na časovniku nastavite čas pečenja, lahko nastavite tudi konec časa pečenja ob kasnejšem času.

1. Izberite funkcijo pečenja.
2. Držite tipko , dokler se na zaslonu ne prikaže simbol  za čas pečenja.
3. Čas pečenja nastavite s tipkama **+** / **-**.

» »Ko nastavite čas pečenja, bo na zaslonu nenehno svetil simbol .

4. Držite tipko , dokler se na zaslonu ne prikaže simbol  za konec pečenja.
5. Pritisnite tipki **+** / **-**, da nastavite konec časa pečenja.

» Ko nastavite čas pečenja, bodo na zaslonu nenehno prikazani simbol  ter simbol  kot tudi časovno okno. Ko se pečenje začne, simbol  ugasne.

6. Postavite jed v pečico in s pomočjo gumba za temperaturo nastavite temperaturo. Pečenje se začne.

» Časovnik pečice izračuna čas začetka, tako da odšteje čas pečenja od nastavljenega časa konca pečenja.

Izbran način delovanja se vklopi, ko napoči čas začetka pečenja in je pečica segreta na nastavljeno temperaturo. To temperaturo vzdržuje do konca časa pečenja.

» Čas pečenja se prične odšteti na zaslonu, ko se prične pečenje in sveti celotno časovo okno. Nastavljen čas pečenja je nastavljen na 4 enake dele in ko čas določenega dela poteče, simbol tega dela ugasne. Tako je jasno prikazano razmerje preostalega časa pečenja in skupnega časa pečenja.



7. Ko je pečenje končano, se na zaslonu prikaže "End" (konec) in časovnik poda zvočno opozorilo.

8. Zvočno opozorilo bo zvonilo 2 minuti. Za izklop zvočnega opozorila pritisnite katerokoli tipko. Zvočno opozorilo bo ugasnilo in prikazal se bo tekoči čas.

i Če ob koncu zvočnega opozorila pritisnete katerokoli tipko, bo pečica ponovno začela delovati. Gumba za temperaturo in funkcijo obrnite v položaj "0" (izklop), da izklopite pečico in preprečite ponovno delovanje pečice ob koncu opozorila.

Vklop zaklepa

Če želite preprečiti uporabo pečice, vklopite funkcijo zaklepa.

1. Držite tipko , dokler se na zaslonu ne prikaže simbol .

» Na zaslonu se prikaže »OFF« (izklop).

2. Za vklop zaklepa pritisnite **+**.

» Ko je zaklep vklopljen, se na zaslonu prikaže »On« (vklop) in simbol  za zaklep sveti naprej.

i Ko vklopite funkcijo zaklepa, tipke na pečici ne delujejo. Zaklep se ob morebitnem izpadu električnega toka ne bo preklinal.

Za izklop zaklepa pritisnite gumb

1. Dotaknite se , dokler se na zaslonu ne prikaže simbol .

» Na zaslonu se prikaže »On« (vklop).

2. Zaklep izklopite, če pritisnete gumb **-**.

» Ko izklopite zaklep se prikaže "OFF" (izklop).

Nastavitev alarma

Časovnik naprave lahko uporabljate za katera koli opozorila ali opomnike, razen programa pečenja.

Alarm ne vpliva na funkcije pečice.

Uporablja se samo kot opozorilo.

Uporaben je na primer, če želite hrano v

pečici ob določenem času obrniti. Ob koncu nastavljenega časa boste zaslišali zvočno opozorilo.

1. Držite tipko , dokler se na zaslonu ne prikaže simbol .

i Najdaljši čas do vklopa alarma je 23 ur in 59 minut.

2. Trajanje alarma nastavite z uporabo tipk **+** / **-**.

i Funkcijske tipke za ton alarma, dnevni čas, svetlost zaslona in temperaturo morajo biti na položaju 0 (izklopljeno).

» Simbol  bo svetil naprej in ko nastavite čas alarma, se bo ta prikazal na zaslonu.

3. Ob koncu časa alarma bo pričel utripati simbol  in zaslišali boste zvočno opozorilo.

Izklop alarma

1. Zvočno opozorilo bo zvonilo 2 minuti. Za izklop zvočnega opozorila pritisnite kateri koli gumb.

» Zvočno opozorilo bo ugasnilo in prikazal se bo tekoči čas.



Preklic alarma;

1. Držite tipko , dokler se na zaslonu ne prikaže simbol  za preklic alarma.

2. Pritisnite in držite tipko **-** dokler se ne prikaže »00:00«.

i Prikazal se bo čas alarma. Če sta čas alarma in čas pečenja nastavljeni istočasno, bo prikazan krajši čas.

Spremenite ton alarma

1. Držite tipko , dokler se na zaslonu ne prikaže simbol .



2. Želeni zvok opozorila nastavite s tipkama **+** / **-**.

3. Nastavljeni zvok, bo vklopljen v kratkem času.

» Izbran ton alarma se bo prikazal na zaslonu kot "b-01", "b-02" ali "b-03".

Spremenite čas dneva

Če želite spremeniti čas dneva, ki ste ga nastavili:

1. Držite tipko , dokler se na zaslonu ne prikaže simbol .
2. Čas dneva nastavite s tipkama **+** / **-**.
3. Nastavljeni čas bo vklopljen v kratkem času.

Varčen način

Z varčnim načinom lahko med kuhanjem prihranite z energijo, če nastavite čas kuhanja v pečici.

Ta način kuhanja dopolni z notranjo temperaturo pečice z izklopom grelcev pred koncem časa kuhanja.

Nastavitev varčnega načina

1. Dotaknite se simbola , dokler se na zaslonu ne prikaže simbol **eco** (varčno).
- » Na zaslonu se prikaže **»OFF«** (izklop).
2. Vklomite varčen način, tako da se dotaknete tipke **+**.
- » Ko je zaklep tipk vklopljen, se na zaslonu prikaže **"On"** (vklop) in simbol za varčen način sveti.

Izklop varčnega načina

1. Dotaknite se simbola , dokler se na zaslonu ne prikaže simbol **eco** (varčno).
- » Na zaslonu se prikaže **»On«** (vklop).
2. Varčen način izklopite, tako da se dotaknete tipke **-**.
- » Ko je zaklep tipk izklopljen, se prikaže **"Off"** (izklop).

Nastavitev svetlosti zaslona

(Ta funkcija je izbirna. Morda je vaš izdelek ne vključuje.)



1. Dotaknite se , dokler se na zaslonu ne prikaže d-01 ali d-02 ali d-03 za svetlost zaslona.
2. Želeno svetlost nastavite s tipkama **+** / **-**.
- » Nastavljen čas bo vklopljen v kratkem času.



















Tabela časov kuhanja





 Navedeni časi v tej tabeli so le vodilo. Časi se lahko razlikujejo glede na temperaturo živil, debelino, vrsto in želje pri pečenju.

Pečenje in praženje

 1. polica pečice je **spodnja** polica.

Posoda	Število pladnjev	Dodatek za uporabo	Način delovanja	Položaj police	Temperatura (°C)	Čas kuhanja (pribl. v min.)
Torte v pekaču	En pladenj	Standarden pekač*		3	180	25 ... 30
Torte v posodi	En pladenj	Model za torto na mrežnem žaru**		2	180	40 ... 50
Majhne torte	En pladenj	Standarden pekač*		3	160	25 ... 35
	En pladenj	Standarden pekač*		3	150	30 ... 40
	2 pladnja	1-Pekač za pecivo* 3-Standarden pekač*		1 - 3	150	35 ... 50
	3 pladnji	1-Standarden pekač* 3-Pekač za pecivo* 5-Globok pekač*		1 - 3 - 5	150	35 ... 50
Biskvit	En pladenj	Okrogel pekač s snemljivim obodom in premerom 26 cm na mrežnem žaru**		3	160	25 ... 35











Posoda	Število pladnjev	Dodatek za uporabo	Način delovanja	Položaj police	Temperatura (°C)	Čas kuhanja (pribl. v min.)
	En pladenj	Okrogel pekač s snemljivim obodom in premerom 26 cm na mrežnem žaru**		2	150	30 ... 40
	2 pladnja	1-Okrogel pekač s snemljivim obodom in premerom 26 cm na mrežnem žaru** 4-Okrogel pekač s snemljivim obodom in premerom 26 cm na pekaču za pecivo**		1 - 4	150	35 ... 45
Keksi	En pladenj	Pekač za pecivo*		3	180	25 ... 30
	2 pladnja	1-Pekač za pecivo* 3-Standarden pekač*		1 - 3	180	30 ... 40
	3 pladnji	1-Pekač za pecivo* 3-Standarden pekač* 5-Globok pekač*		1 - 3 - 5	180	35 ... 45
Listnato pecivo	En pladenj	Standarden pekač*		2	200	30 ... 40
	2 pladnja	1-Pekač za pecivo* 5-Standarden pekač*		1 - 5	200	45 ... 55
	3 pladnji	1-Pekač za pecivo* 3-Standarden pekač* 5-Globok pekač*		1 - 3 - 5	200	55 ... 65
Polnjeno pecivo	En pladenj	Standarden pekač*		2	200	25 ... 35
	2 pladnja	1-Pekač za pecivo* 3-Standarden pekač*		1 - 3	200	35 ... 45
	3 pladnji	1-Pekač za pecivo* 3-Standarden pekač* 5-Globok pekač*		1 - 3 - 5	190	45 ... 55
Kvas	En pladenj	Standarden pekač*		2	200	35 ... 45
Lazanja	En pladenj	Steklen/kovinski pravokoten pekač na mrežnem žaru**		2 - 3	200	30 ... 40
Pica	En pladenj	Standarden pekač*		2	200 ... 220	15 ... 20
Goveji zrezek (celi) / pečenka	En pladenj	Standarden pekač*		3	25 min. 250/max, nato 180 ... 190	100 ... 120
Ovčje stegno (rulada)	En pladenj	Standarden pekač*		3	25 min. 250/max, nato 190	70 ... 90
	En pladenj	Standarden pekač*		3	25 min. 250/max, nato 190	60 ... 80
Pečen piščanec (1,8-2 kg)	En pladenj	Standarden pekač*		2	15 min. 250/max, nato 180 ... 190	60 ... 80
	En pladenj	Standarden pekač*		2	15 min. 250/max, nato 180 ... 190	60 ... 80





Posoda	Število pladnjev	Dodatek za uporabo	Način delovanja	Položaj police	Temperatura (°C)	Čas kuhanja (pribl. v min.)
Puranje meso (5.5 kg)	En pladenj	Standarden pekač*		1	25 min. 250/max, nato 180 ... 190	150 ... 210
	En pladenj	Standarden pekač*		1	25 min. 250/max, nato 180 ... 190	150 ... 210
Ribe	En pladenj	Standarden pekač*		3	200	20 ... 30
	En pladenj	Standarden pekač*		3	200	20 ... 30

Predsegrevanje priporočamo za vsa živila.
* Ti dodatki morda niso priloženi izdelku.
** Ti dodatki niso priloženi izdelku. Gre za dodatke, ki jih je mogoče kupiti posebej.

Tabela kuhanja za testne obroke

Obroki v tej kuhalni mizi so pripravljene v skladu z EN 60350-1, da lahko nadzorni inštituti lažje preizkusijo izdelek.

Posoda	Število pladnjev	Dodatek za uporabo	Način delovanja	Položaj police	Temperatura (°C)	Čas kuhanja (pribl. v min.)
Krhki kruh	En pladenj	Standarden pekač*		3	140	20 ... 30
	En pladenj	Standarden pekač*		3	140	20 ... 30
	2 pladnja	1-Standarden pekač* 3-Pekač za pecivo*		1 - 3	140	20 ... 30
	3 pladnji	1-Standarden pekač* 3-Pekač za pecivo* 5-Globok pekač*		1 - 3 - 5	140	25 ... 35
Majhne torte	En pladenj	Standarden pekač*		3	160	25 ... 35
	En pladenj	Standarden pekač*		3	150	30 ... 40
	2 pladnja	1-Pekač za pecivo* 3-Standarden pekač*		1 - 3	150	35 ... 50
	3 pladnji	1-Standarden pekač* 3-Pekač za pecivo* 5-Globok pekač*		1 - 3 - 5	150	35 ... 50
Biskvit	En pladenj	Okrogel pekač s snemljivim obodom in premerom 26 cm na mrežnem žaru**		3	160	25 ... 35
	En pladenj	Okrogel pekač s snemljivim obodom in premerom 26 cm na mrežnem žaru**		2	150	30 ... 40

Posoda	Število pladnjev	Dodatek za uporabo	Način delovanja	Položaj police	Temperatura (°C)	Čas kuhanja (pribl. v min.)
	2 pladnja	1-Okrogel pekač s snemljivim obodom in premerom 26 cm na mrežnem žaru** 4-Okrogel pekač s snemljivim obodom in premerom 26 cm na pekaču za pecivo**		1 - 4	150	35 ... 45
Jabolčna pita	En pladenj	Okrogla črna kovinska posoda in premerom 20 cm na mrežnem žaru**		2	180	50 ... 60
	En pladenj	Okrogla črna kovinska posoda in premerom 20 cm na mrežnem žaru**		2	170	50 ... 60
	2 pladnja	1-Okrogla črna kovinska posoda in premerom 20 cm na mrežnem žaru** 4-Okrogla črna kovinska posoda in premerom 20 cm na pekaču za pecivo**		1 - 4	170	50 ... 60

Predsegrevanje priporočamo za vsa živila.
* Ti dodatki morda niso priloženi izdelku.
** Ti dodatki niso priloženi izdelku. Gre za dodatke, ki jih je mogoče kupiti posebej.

Nasveti za pečenje torte

- Če je torta preveč suha, povišajte temperaturo za kakšnih 10 °C in skrajšajte čas pečenja.
- Če je torta vlažna, uporabite manj tekočine ali zmanjšajte temperaturo za 10 °C.
- Če je torta na vrhu preveč temna, jo postavite na nižjo polico, zmanjšajte temperaturo in podaljšajte čas pečenja.
- Če je znotraj dobro pečena, ampak je na zunanji strani lepljiva, uporabite manj tekočine, zmanjšajte temperaturo in podaljšajte čas pečenja.

Nasveti za pečenje peciva

- Če je pecivo preveč suha, povišajte temperaturo za kakšnih 10 °C in skrajšajte čas pečenja. Plasti testa namočite v omako iz mleka, olja, jajc in jogurta.
- Če se pecivo peče preveč dolgo, bodite pozorni, da debelina pripravljenega peciva ne preseže globine pekača.
- Če zgornja stran peciva porjavi spodnja stran pa ni pečena, se prepričajte, da ni vsa omaka na dnu peciva. Poskušajte omako

enakomerno porazdeliti med plasti testa in na vrh peciva, da bo zapečenost enakomerna.

- i** Pecivo specite v načinu in pri temperaturi navedeni v tabeli pečenja. Če spodnji del peciva še vedno ni dovolj zapečen, ga naslednjič postavite eno polico nižje.

Nasveti za kuhanje zelenjave

- Če zelenjavni jedi zmanjka soka in postane presuha, jo skuhajte v ponvi s pokrovom namesto v pekaču. Pokrite posode bodo obdržale jedi sočne.
- Če se zelenjavna jed ne skuha, zelenjavo skuhajte vnaprej ali jo pripravite kot konzervirana živila in jo postavite v pečico.

Uporaba žara



Med pečenjem zaprite vratca pečice.
Vročje površine lahko povzročijo opekline!

Vklop žara

1. Gumb za funkcije zavrtite na želen simbol za žar.
2. Nato nastavite želeno temperaturo žara.
3. Po potrebi prej 5 minut segrevajte.
» Zasveti lučka temperature.

Izklop žara

1. Gumb za funkcije zavrtite v položaj za izklop (zgoraj).



Živila, ki niso primerna za pečenje, lahko povzročijo požar. Za pečenje uporabljajte samo živila, ki so primerna za pečenje na visokih temperaturah.

Hrane ne potiskajte v zadnji del žara. To je najbolj vroči del žara in mastna hrana bi se lahko venla.

Tabela časov kuhanja z žarom

Pečenje z električnim žarom

Živila	Dodatek za uporabo	Položaj police	Prporočena temperatura (°C)**	Čas kuhanja na žaru (pribl.) [#]
Ribe	Mrežni žar	4...5	250	20...25 min.
Kosi piščanca	Mrežni žar	4...5	250	25...35 min.
Jagnjetina	Mrežni žar	4...5	250	20...25 min.
Goveja pečenka	Mrežni žar	4...5	250	25...30 min. [#]
Telečji kotellet	Mrežni žar	4...5	250	25...30 min. [#]
Popečen kruh *	Mrežni žar	4	250	1...3 min.

[#] glede na debelino

*Predhodno segrevajte 5 minut

**Če temperature vašega izdelka ni mogoče nastaviti, bo žar deloval na priporočeni temperaturi.

Obroki v tej kuhalni mizi so pripravljani v skladu z EN 60350-1, da lahko nadzorni inštituti lažje preizkusijo izdelek.

Živila	Dodatek za uporabo	Položaj police	Temperatura (°C)	Čas kuhanja (pribl. v min.)
Popečen kruh	Mrežni žar	4	250	1...3 min.
Mesne kroglice (govedina) - 12 kosov	Mrežni žar	4	250	25...35 min.

Hrano obrnite po 2/3 časa pečenja.

Priporočamo pribl. 5 minutno predsegrevanje za vsa živila za pečenje na žaru.

6 Vzdrževanje in čiščenje

Splošne informacije

Ob rednem čiščenju naprave se bo servisna življenjska doba podaljšala in težave bodo manj pogoste.

! Napravo izključite iz električnega omrežja preden pričnete z vzdrževanjem in čiščenjem. Nevarnost električnega udara!

! Pred čiščenjem počakajte, da se naprava ohladi. Vroče površine lahko povzročijo opekline!

- Po vsaki uporabi napravo temeljito očistite. Tako boste ostanke kuhanja lažje odstranili ter preprečili, da bi se le-ti ob naslednji uporabi zažgali.
- Za čiščenje naprave ne potrebujete posebnih čistil. Napravo očistite s toplo vodo s čistilom, mehko krpo in gobo ter jo obrišite s suho krpo.
- Po čiščenju vedno obrišite vsakršne presežke tekočine in vsa razlitja nemudoma osušite.
- Površin iz nerjavečega jekla in ročaja ne čistite s čistili, ki vsebujejo kisline ali klor. Te dele očistite z mehko krpo s tekočim čistilom (ne abrazivnim), bodite pozorni, da brišete v eno smer.

i Določena čistila ali čistilna sredstva lahko poškodujejo površino.

Za čiščenje ne uporabljajte agresivnih čistil, čistilnih praškov/krem ali ostrih predmetov.

i Za čiščenje naprave ne uporabljajte parnih čistilnikov, saj lahko povzročijo električni udar.

Čiščenje upravljalne plošče

Upravljalno ploščo in gumbе očistite z vlažno krpo in jih obrišite.

i Če je vaš izdelek opremljen z upravljalnimi gumbi/tipkami, jih za čiščenje nadzorne plošče ne odstranjujte. saj lahko poškodujete nadzorno ploščo!

Čiščenje pečice

Za čiščenje stranske stene (Funkcije se razlikujejo glede na model naprave.)

(Ta funkcija je izbirna. Morda je vaš izdelek ne vključuje.)

1. Sprednji del stranske police odstranite, tako da ga povlečete v nasprotno smer stranske stene.
2. Celotno stransko polico odstranite, tako da jo povlečete proti sebi.

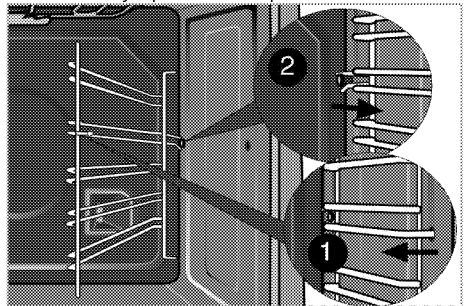

Katalitične stene

(Ta funkcija je izbirna. Morda je vaš izdelek ne vključuje.)

Notranji stranski steni (A) in/ali zadnja stena (B) vašega izdelka je lahko prevlečena s katalitičnim emajlom. Katalitične stene so svetle mat barve in imajo porozno površino. Katalitičnih sten pečice ne smete čistiti. Zahvaljujoč svoji preluknjani strukturi katalitične površine absorbirajo maščobo in ko se površina

napolni z maščobo, začnejo sijati. V tem primeru je priporočljivo zamenjati dele.

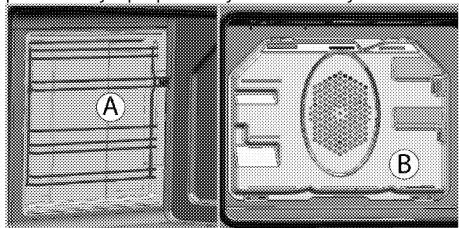

Enostavno parno čiščenje

Zagotavlja enostavno čiščenje, saj para, ki se ustvari v pečici, in vodne kapljice, ki se kondenzirajo v pečici, omehčajo umazanijo (ki je ne smemo pustiti preveč časa).

1. Iz pečice odstranite vse pripomočke.
2. V pekač za pečico nalijte 500 ml vode in ga postavite na 2. polico pečice.

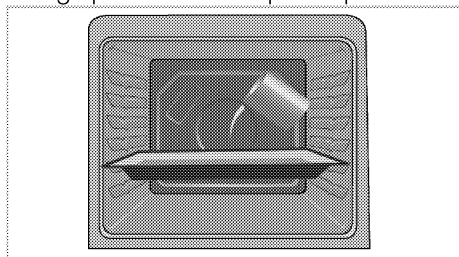

3. Nastavite pečico na enostaven način čiščenja s paro in teče pri 100 ° C za 25 minut.
4. Odprite vrata in obrišite notranjo površino pečice z vlažno gobo ali krpo.
5. Trdovratno umazanijo očistite s toplo vodo s čistilom, mehko krpo ali gobo ter jo obrišite s suho krpo.

i Med načinom lahkega parnega čiščenja, voda v predalčku za mehčanje rahlo oblikovanih ostankov/umazanije bo izparila in kondenzirala v votlini pečice in na notranjem steklu vrat pečice, zato lahko kaplje, ko so vrata pečice odprta. Kondenzacijo obrišite ob odprtih vratih pečice.

Čiščenje vrat pečice

Vratca pečice očistite s toplo vodo s čistilom, mehko krpo in gobo ter jih obrišite s suho krpo.

i Za čiščenje vratc pečice ne uporabljajte močnih abrazivnih čistil ali ostrih kovinskih strgal, saj lahko opraskajo površino in uničijo steklo.

Odstranjevanje vratc pečice

1. Odprite sprednja vratca (1).
2. Odprite sponki na ohišju tečajev (2) na desni in levi strani sprednjih vratc, tako da ju potisnete navzdol, kot kaže slika.

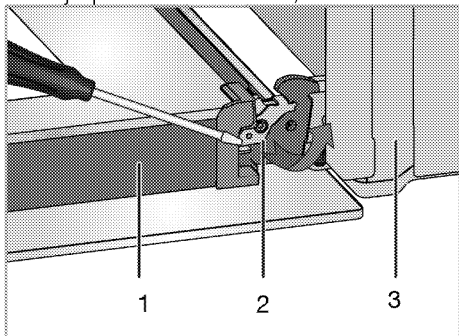

- 1 Vratca
- 2 Zaklepanje šarnirja(zaprta pozicija)
- 3 Pečica
- 4 Zaklepanje šarnirja(odprt položaj)

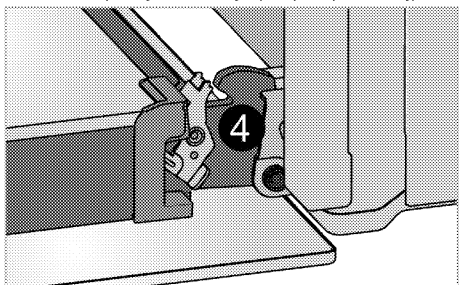

3. Nekoliko odprite sprednja vratca.

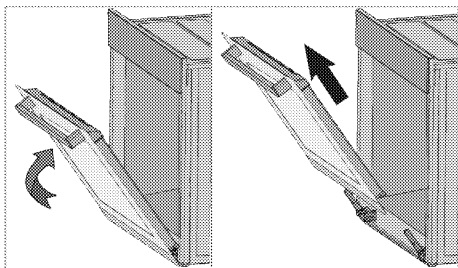

4. Vratca odstranite, tako da jih povlečete navzgor, da se sprostijo iz desnega in levega tečaja.

i Za namestitev vrat v obratnem vrstnem redu ponovite postopek za odstranjevanje. Ne pozabite zapreti spojke na ohišju tečajev, ko boste vratca znova namestili.

Odstranjevanje notranjega stekla vratc

(Ta funkcija je izbirna. Morda je vaš izdelek ne vključuje.)

Notranjo stekleno ploščo vratc lahko za namene čiščenja odstranite.

1. Odprite vratca pečice.

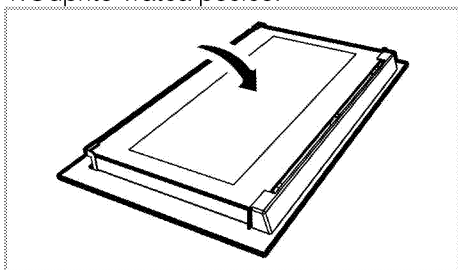

2. Potegnite proti sebi in odstranite plastični del, ki je nameščen na zgornjem delu sprednjih vratc.

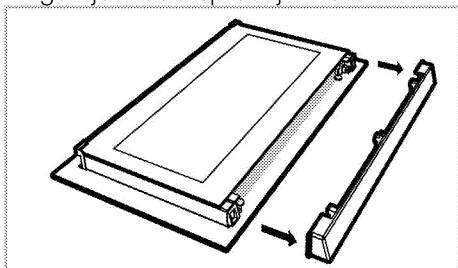

3. Kot prikazuje slika, dvignite najbolj notranjo stekleno ploščo (1) nekoliko v smeri **A** in jo potegnite ven v smeri **B**.

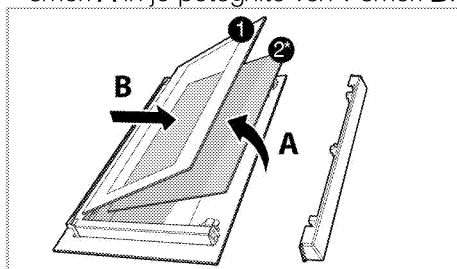

- 1 Najbolj notranja steklena plošča
- 2* Notranja steklena plošča (Morda je vaš izdelek ne vključuje.)
4. Če je vaš izdelek opremljen z notranjo stekleno ploščo; za odstranjevanje notranje steklene plošče ponovite postopek (2).
5. Pri prerezporejanju vratc najprej ponovno namestite notranjo stekleno ploščo (2). Namestite posneti rob steklene plošče v posneti rob plastične reže. (Če je vaš izdelek opremljen z notranjo stekleno ploščo). Notranja steklena plošča (2) mora biti nameščena v plastično režo v bližini najbolj notranje steklene plošče (1).
6. Ko nameščate najbolj notranjo stekleno ploščo (1), se prepričajte, da bo stran z napisom obrnjena proti notranji stekleni plošči. Pomembno je, da namestite spodnji rob najbolj notranjo stekleno ploščo (1) v spodnjo plastično režo.
7. Plastični del potisnite proti okvirju, dokler ne zaslišite kratkega zvoka.

Zamenjava luči v pečici

! Preden zamenjate lučko pečice, se prepričajte, da je naprava izklopljena in ohlajena, saj boste tako preprečili nevarnost električnega udara. Vroče površine lahko povzročijo opekline!

i V tej pečici se uporablja žarnica z žarilno nitko z močjo manj kot 40 W, višino manj kot 60 mm, premerom manj kot 30 mm ali halogensko svetilko z vtičnico tipa G9, moč manj kot 60 W. Svetilke so primerne za delovanje pri temperaturah nad 300 ° C. Svetilke za pečico lahko dobite pri pooblaščenem serviserju ali tehniku z licenco.

i Položaj luči je lahko drugačen kot na sliki.

i Luč, uporabljena v tej napravi, ni primerna za osvetlitev gospodinjskih prostorov. Predviden namen te luči je, da uporabnik lažje vidi živila.

i Luči, uporabljene v tej napravi, morajo zdržati ekstremne fizične pogoje, kot so temperature nad 50°C.

Če je pečica opremljena z okroglo lučjo:

1. Napravo izklopite iz električnega omrežja.
2. Stekljeni pokrov obrnite v nasprotni smeri urnega kazalca, če ga želite odstraniti.

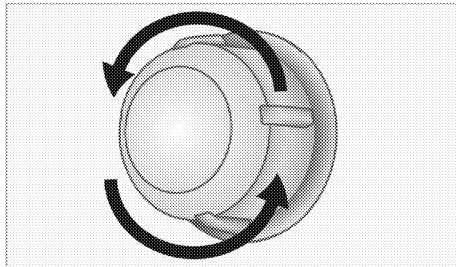

3. Če je luč vaše pečice tipa (A), ki je prikazan na spodnji sliki, jo odstranite tako, da jo zavrtite, kot prikazuje slika, nato pa jo zamenjajte. Če je tipa (B), jo povlecite in odstranite, kot prikazuje slika, ter jo nato zamenjajte.

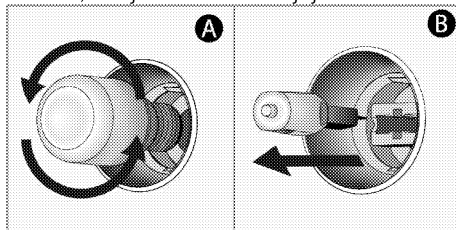

4. Namestite stekleni pokrov.

7 Odpravljanje težav

Pečica med delovanjem oddaja paro.

- Uhajanje dima ni nič nenavadnega. >>> *To ni napaka.*

Naprava med hlajenjem in segrevanjem oddaja kovinske zvoke.

- Ko se kovinski deli segrejejo, se lahko razširijo in slišen je zvok raztezanja. >>> *To ni napaka.*

Naprava ne deluje.

- Varovalka je okvarjena ali izklopljena. >>> *Preverite varovalke. Po potrebi jih zamenjajte ali znova nastavite.*
- Naprava ni priključena na (ozemljeno) vtičnico. >>> *Preverite vtič.*

Lučka pečice ne deluje.

- Lučka pečice je okvarjena. >>> *Zamenjajte lučko pečice.*
- Električna je izklopljena. >>> *Preverite delovanje elektrike. Preverite varovalke. Po potrebi jih zamenjajte ali znova nastavite.*

Pečica se ne segreva.

- Morda ni nastavljena na določeno funkcijo in/ali temperaturo pečenja. >>> *Nastavite pečico na določeno funkcijo in/ali temperaturo pečenja.*
- V modelih s časovnikom, časovnik ni nastavljen. >>> *Nastavite čas.* (V napravah z mikrovalovno pečico, časovnik upravlja samo mikrovalovno pečico.)
- Električna je izklopljena. >>> *Preverite delovanje elektrike. Preverite varovalke. Po potrebi jih zamenjajte ali znova nastavite.*

(V modelih s časovnikom) Prikaz časa utripa oz. prikazan je simbol ure.

- Prišlo je do električnega izpada. >>> *Nastavite čas/Napravo izklopite in jo ponovno vklopite.*



V kolikor težave ne morete odpraviti, kljub temu da ste upoštevali navodila v tem poglavju, se obrnite na pooblaščenega serviserja ali prodajalca, pri katerem ste kupili napravo. Okvarjene naprave nikoli ne poskušajte popraviti sami.

