

beko

Sušilni stroj

Navodila za uporabo

Sušilice

Korisnički priručnik

Mašina za sušenje

Priručnik za korisnika



DF7414SX

CE

SL / HR / SB

2960313076_SL/160321.0928

Prosimo, najprej preberite ta navodila!

Spoštovani kupec,
Hvala, da ste izbrali izdelek Beko . Upamo, da vam bo naš izdelek, ki je bil proizveden z visoko tehnologijo in kakovostjo dajal najboljše rezultate. Svetujemo vam, da si pred uporabo pozorno preberete ta navodila za uporabo in drugo spremljajočo dokumentacijo in jo shranite za poznejšo uporabo. Če izdelek izročite nekomu drugemu, priložite tudi navodila. Bodite pozorni na vse nasvete in opozorila, ki so navedeni v uporabniškem priročniku in upoštevajte v njih vsebovana navodila. ta uporabniški priročnik velja za model, prikazan na naslovni strani.

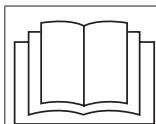

- Preberite navodila.

Razlaga simbolov

V celotnem tem priročniku se uporabljajo naslednji simboli:



NEVARNOST !

- Opozorilo glede električnega udara.



NEVARNOST !

- Opozorilo na nevarnost požara.



OPOZORILO!

- Opozorilo za ogrožajoče situacije za življenje in premoženje.



OPOZORILO!

- Opozorilo glede vročih površin.



OPOZORILO!

- Opozorilo o nevarnosti opeklin



OPOMBA !

- Pomembne informacije ali koristni nasveti o uporabi.



Ovojnina naprave je izdelana iz materialov, primernih za reciklažo, v skladu z našimi nacionalnimi okoljskimi predpisi.

Ovojnine ne odstranjujte skupaj z gospodinjskimi in drugimi odpadki, ampak jo predajte na zbirnih mestih, katere urejajo lokalni predpisi.



1 Pomembna varnostna in okoljska navodila



OPOMBA !

- To poglavje vsebuje varnostna navodila, ki vas varujejo pred nevarnostjo nastanka telesnih poškodb in materialne škode. Neupoštevanje teh navodil razveljavi garancijo.

1.1 Splošna varnost



OPOZORILO!

- Otroci, stari 8 let ali več, in osebe s fizičnimi, senzoričnimi ali psihičnimi motnjami ali s premalo izkušnjami in znanja lahko uporabljajo ta aparat, če jih kdo nadzira ali jim svetuje o varni uporabi aparata in če poznajo tveganja, povezana z uporabo aparata. Otroci se ne smejo igrati z aparatom. Otroci ne smejo čistiti in vzdrževati aparata brez nadzora.
- Otroci mlajši od 3 let se naj ne nahajajo v bližini stroja, razen če jih imate nenehno pod nadzorom.
- Po višini nastavljenih nožic ne odstranjujte. Reže med sušilnikom in tlemi ne zmanjšujte z materiali, kot so talne obloge, les in trak. To lahko povzroči težave s sušilnikom.
- Namestitvev in popravila naj vedno izvaja pooblaščen servis. Proizvajalec ne odgovarja za škodo, ki nastane kot posledica postopkov, ki jih izvajajo nepooblaščen osebe.
- Sušilnika nikoli ne čistite s pršenjem ali polivanjem z vodo! Obstaja nevarnost električnega udara!

Modeli s funkcijo pare:



OPOZORILO!

- Pri programih s paro lahko rezervoar za paro napolnite zgolj z destilirano ali kondenzirano vodo. Ne uporabite vode iz pipe in v vodo ne vnašajte dodatkov. Če uporabljate kondenzirano vodo, jo predhodno filtrirajte in odstranite morebitna vlakna.
- Ne odpirajte vratc rezervoarja v času delovanja programa s paro. Lahko se poparite z vročo vodo.
- Pred uporabo programa s paro s perila odstranite vse madeže.
- Program s paro (program proti neprijetnim vonjavam) lahko zažene le pri čistih oblačilih brez madežev.
- Ne uporabljajte nikakršnih čistilnih dodatkov oziroma dodatnih materialov pri zagonu programa s paro (ali pri zagonu katerega koli drugega programa).

1.1.1 Varnost glede elektrike



NEVARNOST !

- **Med priključevanjem stroja na električno omrežje upoštevajte varnostna navodila za dela na električnih napravah.**
- **Naprave se ne sme vklapljati s pomočjo zunanje vklopne naprave, kot je na primer časovnik, prav tako pa ne sme biti priključena na tokokrog, ki ga vklaplja in izklaplja druga naprava.**



NEVARNOST !

- Sušilnik priključite na ozemljeno vtičnico, zaščiteno z varovalko z vrednostjo, ki je navedena na tipski nalepki. Ozemljitev naj izvede kvalificiran električar. Naše podjetje ne odgovarja za morebitno škodo, ki bi se pojavila, ko se izdelek uporablja brez ozemljitve, izvedene v skladu z lokalnimi predpisi.
- Napetost in dovoljen tok varovalke sta navedena na tipski nalepki.
- Napetost, navedena na tipski nalepki, mora biti enaka vaši omrežni napetosti.
- Ko sušilnik ni v uporabi, ga izključite iz vtičnice.
- Sušilnik izključite iz električnega omrežja tudi med namestitvijo, vzdrževanjem, čiščenjem in popravili.
- Ne dotikajte se vtiča z mokrimi rokami! Nikoli ne izvlecite vtiča neposredno z vlečenjem kabla, vedno ga izvlecite le s prijemom za vtič.
- Za priklop sušilnika ne uporabljajte podaljškov, razdelilnikov ali adapterjev. S tem zmanjšate nevarnost požara in električnega udara.
- Po namestitvi mora biti vtičač lahko dostopen.
- **Pri poškodovanem napajalnem kablu obvestite pooblaščen servis, ki ga naj zamenja.**
- **Če je sušilnik v okvari, se ne sme uporabljati, razen če ga popravlja pooblaščen servisni zastopnik! Obstaja nevarnost električnega udara!**

1.1.2 Varnost izdelka



OPOZORILO!

- Poskrbite, da je vhod zraka sušilnika odprt in dobro prezračevan.
- Izdelek vsebuje hladilno sredstvo R290.
- R290 je hladilno sredstvo, ki je okolju prijazno, ampak vnetljivo.
- Izdelka ne hranite v bližini možnih virov toplote, saj se lahko vname.



NEVARNOST !

Točke, ki jih je potrebno upoštevati glede požarne nevarnosti:

Spodaj navedenega perila ali predmetov ne smete sušiti v sušilniku, saj lahko pride do požara.

- Neoprano perilo
- Preden predmete, ki so onesnaženi z oljem, acetonom, alkoholom, kurilnim oljem, kerozinom, odstranjevalci madežev, terpentinom, parafinom, odstranjevalci parafina, bencinom, voskom ali odstranjevalci voska, sušite v sušilniku, jih je treba oprati v topli vodi z veliko detergenta.

Zato morajo biti posebej predmeti, onesnaženimi z zgoraj navedenimi snovmi, temeljito oprani. V ta namen uporabite ustrezni detergent in perite pri visoki temperaturi.

Spodaj navedenega perila ali predmetov ne smete sušiti v sušilniku, saj lahko pride do požara.



NEVARNOST !

- Oblačila ali blazin, polnjenih s peno (lateksom) čepic za tuširanje, vodoodpornih tkanin, materialov z dodatki gume in gumijastih blazinic.
- Oblačil, očiščenih z industrijskimi kemikalijami.

Predmeti, kot so na primer vžigalniki, vžigalice, kovanci, kovinski deli, igle itd. lahko poškodujejo boben ali povzročijo težave pri delovanju. Zato perilo med vstavljanjem v sušilnik temeljito preglejte.

Sušilnika ne zaustavljajte dokler se program ne zaključi. Če to morate storiti, hitro odstranite vse perilo in ga razprostrite, da se toplota čim hitreje razprši.

- Neustrezno oprana oblačila lahko povzročijo samovžig in se vnamejo tudi po končanem sušenju.
- Da preprečite nabiranje plinov iz naprav, ki delujejo z drugimi vrstami goriva, vključno z odprtim ognjem, morate v okolici sušilnika zagotoviti zadostno prezračevanje.



OPOZORILO!

- Perilo, v katerem se kovinske ojačitve ne smejo sušiti v sušilniku. Če se kovinske ojačitve med sušenjem sprostijo ali odlomijo, se sušilnik lahko poškoduje.



OPOMBA !

- Mehčalce in podobne izdelke uporabljajte v skladu z navodili njihovih proizvajalcev.
- Pred vsakim polnjenjem sušilnika očistite filter za vlakna. Sušilnika nikoli ne uporabljajte brez nameščenega filtra za vlakna.



OPOZORILO!

- Pokvarjenega sušilnika nikoli ne poskušajte popravljati sami. Na izdelku ne izvajajte popravil ali zamenjav, četudi znate in ste sposobni opraviti zahtevan postopek, razen če je v navodilih za uporabo ali v servisnem priročniku to jasno nakazano. V nasprotnem boste ogrozili svoje življenje in življenja drugih.
- V prostor, kjer boste namestili sušilnik, ne smejo voditi krilna ali drsna vrata, ki se lahko zaklenejo, katera bi ovirala odpiranje vrat sušilnika.
- Sušilnik namestite v prostor, ki je primeren za domačo uporabo. (Kopalnica, zaprt balkon, garaža itd.)
- Poskrbite, da domače živali ne morejo priti v sušilnik. Preden vključite sušilnik, preverite notranjost.
- Ne naslanjajte se na vratca sušilnika, ko so odprta, saj se lahko prekučne.
- Poskrbite, da se v okolici sušilnika ne bodo nabirali kosmi vlaken.

1.2 Namestitev na pralni stroj

Za pritrditev sušilnika na pralni stroj uporabite napravo za pritrjevanje. Napravo za pritrjevanje mora namestiti pooblaščen servisni zastopnik.

- Skupna teža pralnega stroja in sušilnika - ko sta polno naložena - ko sta nameščena drug na drugega, lahko dosega približno 180 kilogramov. Napravi namestite na trdna tla, ki imajo zadostno nosilnost!



OPOZORILO!

- Pralnega stroja ne smete postavljati na sušilnik. Med nameščanjem na pralni stroj bodite pozorni na zgornja opozorila.

Namestitvena tabela za pralni stroj in sušilnik

Globina sušilnika	Globina pralnega stroja			
	62 cm	60 cm	54 cm	< 50 cm
54 cm	Se lahko namesti		Se ne sme namestiti	
60 cm	Se lahko namesti		Se ne sme namestiti	

1.3 Predvidena uporaba

Sušilni stroj je bil zasnovan za domačo uporabo. Ni primeren za komercialno uporabo in se ne sme uporabljati za drugo rabo, kot je predvidena.

- Sušilnik uporabljajte samo za sušenje perila, ki je ustrezno označeno.
- Proizvajalec se odreka vsakršni odgovornosti, ki bi nastala iz nepravilne uporabe ali prevoza.
- Življenjska doba sušilnika, ki ste ga kupili, je 10 let. V tem obdobju bodo za pravilno delovanje aparata na voljo originalni rezervni deli.

1.4 Varnost otrok

Ovojnina je otrokom nevarna. Hranite ovojnino izven dosega otrok.

- Električni izdelki so otrokom nevarni. Ko izdelek deluje, naj bodo otroci izven dosega izdelka. Ne dovolite jim poseganja v sušilnik. Da otrokom preprečite poseganje v sušilnik, uporabite varnostno blokado za otroke.



OPOMBA !

- Varnostna blokada za otroke je na upravljalni plošči. (Glejte Varnostna blokada za otroke)
- Vratca za polnjenje naj bodo zaprta tudi, ko sušilnik ni v uporabi.

1.5 Skladnost z direktivo OEE0 in odstranjevanjem odpadnih izdelkov:



Izdelek je v skladu z direktivo EU OEE0 (2012/19/EU). Izdelek vsebuje simbol za razvrstitev odpadne električne in elektronske opreme (OEE0).

Izdelek je bil izdelan z visokokakovostnimi sestavnimi deli in materiali, ki jih je mogoče ponovno uporabiti in so primerni za recikliranje. Odsluženega odpadnega izdelka ne odlagajte z običajnimi gospodinjstvi in drugimi odpadki. Odnosite ga na center za zbiranje in recikliranje električne in elektronske opreme. Za informacije o teh centrih za zbiranje se obrnite na lokalne oblasti.



NEVARNOST !

- R290 je vnetljivo hladilno sredstvo, zato je treba zagotoviti, da se sistem in cevi ne poškodujejo med delovanjem in premikanjem.
- Izdelka ne hranite v bližini možnih virov toplote, saj se lahko v primeru poškodb vname.
- Izdelka ne odstranite s sežiganjem.

1.6 Skladnost z direktivo RoHS:

Izdelek, ki ste ga kupili, je v skladu z direktivo EU RoHS (2011/65/EU). Ne vsebuje škodljivih in prepovedanih materialov, ki so navedeni v direktivi.

1.7 Informacije o embalaži

Embalažni material izdelka je izdelan iz materiala, ki ga je mogoče reciklirati, v skladu z našimi nacionalnimi okoljskimi predpisi. Embalažnega materiala ne odlagajte skupaj z gospodinjstvi ali drugimi odpadki. Odnosite ga na zbirna mesta za embalažni material, ki so jih določile lokalne oblasti.

1.8 Tehnični podatki

SL

Mišina (nastavljiva)	84,6 cm / 86,6 cm*
Širina	59,7 cm
Globina	50,8 cm
Količina perila (maks.)	7 kg**
Neto teža (\pm %10)	40 kg
Napetost	Glejte tipsko tablico***
Moè	
Koda modela	

* Najmanjša višina: Višina s spuščnimi nastavljivimi nogami.

Največja višina: Višina z dvignjenimi nastavljivimi nogami. maximum.

** Suha teža perila pred pranjem.

*** Tipska tablica se nahaja za vratci za vstavljanje perila



OPOMBA !

- Tehnični podatki sušilca se lahko z namenom izboljšanja izdelka spremenijo brez predhodnega obvestila.
- Slike v tem priročniku so shematske in se z izdelkom natančno ne ujemajo.
- Vrednosti, navedene na oznakah na sušilniku ali v drugi sušilniku priloženi dokumentaciji, so dobljene v laboratoriju v skladu z ustreznimi standardi. Glede na pogoje delovanja in okoljske pogoje lahko te vrednosti odstopajo.

2 Sušilni stroj

2.1 Pregled

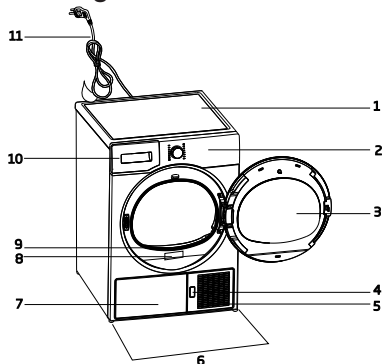

1. Zgornja plošča
2. Nadzorna plošča
3. Vratca za polnjenje
4. Gumb za odpiranje pokrova
5. Prezračevalne rešetke
6. Nastavljive noge
7. Pri modelih, kjer je posoda za vodo spodaj, je ta nameščena za spodnjim pokrovom
8. Tipska nalepka
9. Filter za vlakna
10. Predal za posodo za vodo (pri modelih, kjer je ta nameščena zgoraj)
11. Napajalni kabel

2.2 Vsebina pakiranja

	1. Cev za odvod vode*		6. Posodica za dolivanje vode*
	2. Rezervna filtrska tkanina*		7. Čista voda*
	3. Uporabniški priročnik		8. Skupina za kapsule z dišavo*
	4. Koš za sušenje*		9. Ščetka*
	5. Priročnik za uporabo koša za sušenje*		10. Filtrna tkanina*

* Lahko je priloženo stroju, odvisno od modela.

3 Namestititev

Preden pokličete najbližji pooblaščen servis za namestititev sušilnika, se prepričajte, da električna napeljava in odvod vode ustrežata navodilom v uporabniškem priročniku. Če ne ustrežata, se posvetujte z usposobljenim električarjem in tehnikom glede potrebnih preureditev.



OPOMBA !

- Za pripravo lokacije sušilnika in električne ter instalacije za odpadno vodo je odgovoren kupec.



OPOZORILO!

- Pred namestitvijo vizualno preverite ali so na sušilniku vidne poškodbe. Če je sušilnik poškodovan, ga ne nameščajte. Poškodovani izdelki so tveganje za vašo varnost.
- Po namestitvi sušilnika počakajte 12 ur preden ga uporabite.

3.1 Primerno mesto namestitve

- Namestite ga na stabilno in ravno podlago. Sušilnik je težak. Ne premikajte ga sami.
- Sušilnik naj deluje v dobro prezračenem prostoru brez prisotnosti prahu.
- Reže med sušilnikom in drugimi površinami ne zmanjšujte z materiali, kot so talne obloge, les in trak.
- Ne prekrivajte prezračevalnih rež sušilnika.
- V prostor, kjer boste namestili sušilnik, ne smejo voditi krilna ali drsna vrata, ki se lahko zaklenejo, katera bi blokirala vratca za polnjenje.
- Ko je sušilnik nameščen, naj ostane na istem mestu, kjer so bili izvedeni njegovi priključki. Pri nameščanju sušilnika se prepričajte, da se zadnja stena ne naslanja (na pipo, vtičnico itd.)
- Sušilnik postavite vsaj 1 cm stran od robov drugega pohištva.
- Sušilnik lahko deluje v temperaturnem območju od +5 °C do +35 °C. Če so pogoji delovanja zunaj tega območja, bo delovanje sušilnika slabše in se lahko okvari.

- Zadnja površina sušilnika naj bo postavljena ob zid.
- Zadnjo stranico sušilnega stroja se naj namesti obrnjeno k steni.



NEVARNOST !

- Sušilnika ne postavljajte na napajalni kabel.

*** Če sistem v vašem izdelku ne vsebuje sredstva R290, prezrite naslednje opozorilo**



NEVARNOST !

- Sušilnik vsebuje hladilno sredstvo R290.*
- R290 je hladilno sredstvo, ki je okolju prijazno, ampak vnetljivo.*
- Poskrbite, da je vhod zraka sušilnika odprt in dobro prezračevan.*
- Sušilniku ne približujte možnih virov plamena.*

3.2 Odstranjevanje sklopa varoval pri transportu



OPOZORILO!

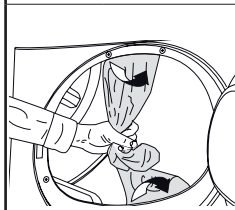



- Pred prvo uporabo sušilnika odstranite sklop varoval pri transportu.
- Če je možno spremeniti pritrditev vrat vaše naprave, glejte navodilo za menjavo tečajev.

3.3 Priklučitev na odvod vode

Zbrana voda se lahko odvaja skozi odtočno cev, ki je bila dobavljena skupaj z izdelkom, namesto da bi periodično odlivali vodo, ki se izteka v zbiralnik za vodo.

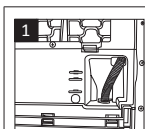
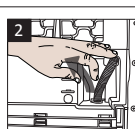
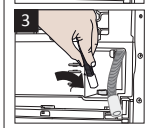
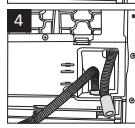
Priklop cevi za odvod vode

		<p>1-2 Povlecite gibko cev na zadnji strani sušilnika z roko, da jo snamete z mesta pritrditve. Pri odstranjevanju cevi ne uporabljajte orodja.</p>
		
<p>3 Priključite en konec odvodne cevi, ki je bila priložena sušilniku, na priključek, s katerega ste sneli cev izdelka v prejšnjem koraku.</p>		
<p>4 Priključite drugi konec odvodne cevi neposredno na odtok za odvajanje odpadne vode ali v umivalnik.</p>		

	<p>OPOMBA !</p>
<ul style="list-style-type: none"> • Cev za odvod vode mora biti priključena na višini največ 80 cm. • Poskrbite, da na cev za odvod vode ne stopate in da med strojem in odtokom ni prepognjena. • Natančno preberite navodila za uporabo pribora (vkolikor je priložen izdelku). 	

3.4 Nastavljanje nožic

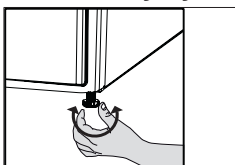
	<ul style="list-style-type: none"> • Zavrtite nožice na levo ali desno, dokler sušilnik ne stoji ravno in trdno.
---	---

3.5 Transport sušilnika

- Odstranite vso vodo, ki je ostala v sušilniku.
- Če je izveden neposreden priklop za odvajanje vode, odstranite priključke cevi.

	<p>OPOZORILO!</p>
<ul style="list-style-type: none"> • Priporočamo prenašanje sušilnika v pokončnem položaju. Če stroja ni možno prenašati v navpičnem položaju, priporočamo prenašanje v položaju, nagnjenem v desno, gledano s sprednje strani. 	

3.6 Opozorila glede hrupa

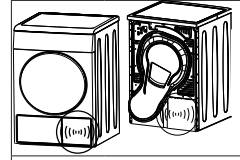
	<p>OPOMBA !</p>
	<ul style="list-style-type: none"> • Normalno je, da včasih med delovanjem slišite kovinski hrup kompresorja.
<ul style="list-style-type: none"> • Med delovanjem zbrana voda se črpa v rezervoar za vodo. Normalno je, da med delovanjem slišite zvok črpanja. 	

3.7 Zamenjava osvetlitvene luči

V tem primeru se osvetlitvena lučka uporablja v vašem sušilcu perila. Če želite zamenjati LED oz. žarnico, ki se uporablja za osvetlitev vašega sušilnega stroja, pokličite pooblaščen servis. Lučka(e) uporabljena v tej napravi ni primerna za razsvetljavo prostorov v domu. Predvideni namen te lučke je pomagati uporabniku, da daje perilo v sušilni stroj na udoben način. Svetila, uporabljena v tej napravi, morajo zdržati ekstremne fizikalne pogoje, kot so vibracije in temperature nad 50°C.

4 Priprava

4.1 Perilo, primerno za sušenje v sušilniku

Vedno upoštevajte navodila, ki so navedena na oznakah na oblačilih. Sušite samo perilo z oznako, na kateri je navedeno, da je perilo primerno za sušenje v sušilniku.

4.2 Perilo, ki ni primerno za sušenje v sušilniku



Predmetov s tem simbolom ni dovoljeno sušiti v sušilniku.



OPOMBA !

- volnene, svilene tkanine, nežne in dragocene tkanine, nepredušni predmeti in zavese iz tila za strojno sušenje niso primerne.

4.3 Priprava perila za sušenje

- Po pranju je perilo lahko prepleteno. Preden daste perilo v stroj, ga med seboj ločite.
- Oblačila s kovinskimi dodatki, kot so zadrge, obrnite navzven.
- Zapnite zadrge, kaveljce, zaponke in gumbce.

4.4 Stvari, ki jih je treba storiti za varčevanje z energijo

Naslednje informacije vam bodo v pomoč pri uporabi sušilnika na ekološki in energijsko učinkovit način.

- Pri pranju centrifugirajte perilo z najvišjo možno hitrostjo. Tako se čas sušenja skrajša in poraba energije se zmanjša.
- Razvrstite perilo glede na vrsto tkanine in debelino. Sušite isto vrsto perila skupaj. Na primer tanke kuhinjske krpe in prti se posušijo prej kot debele brisače.
- Upoštevajte navodila v uporabniškem priročniku glede izbire programa.
- Ne odpirajte vratc stroja med sušenjem, razen če je to potrebno. Če je potrebno odpreti vratca, naj bodo odprta čim krajši čas.
- Med delovanjem sušilnika ne dodajajte mokrega perila.

- Modeli s kondenzatorjem: kondenzator očistite enkrat mesečno oziroma po 30 zagonih sušilnega stroja.
- Filter redno čistite, ko je na njem vidno zbiranje zraka ali ko simbol zasveti, če je na voljo opozorilni simbol za čiščenje predala za filtre.
- Pri modelih z enoto "flue": upoštevajte navodila za priključitev za "flue" in očistite "flue".
- Prostor, v katerem se nahaja sušilni stroj, med njegovim delovanjem zračite.

4.5 Ustrezna količina perila

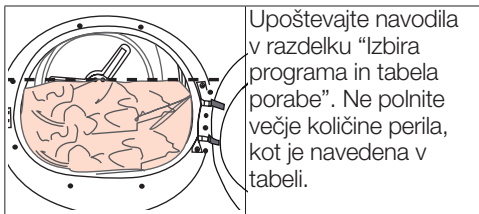

Naslednje teže so zgolj informativne.

Perilo	Približna teža (g)*	Perilo	Približna teža (g)*
Bombažne prevleke	1500	Velike brisače	150
(dvojne)	1000	Brisače za roke	300
Bombažne prevleke	500	Srajce	250
(enojne)	350	Bombažne obleke	500
Rjuhe (dvojne)	700	Obleke	350
Rjuhe (enojne)	250	Jeans	700
Veliki namizni prti	100	Žepni robčki (10 kosov)	100
Mali namizni prti	700	Majice	125
Čajni prtčki	350		

* Suha teža perila pred pranjem.

5 Uporaba izdelka

5.1 Nadzorna plošča

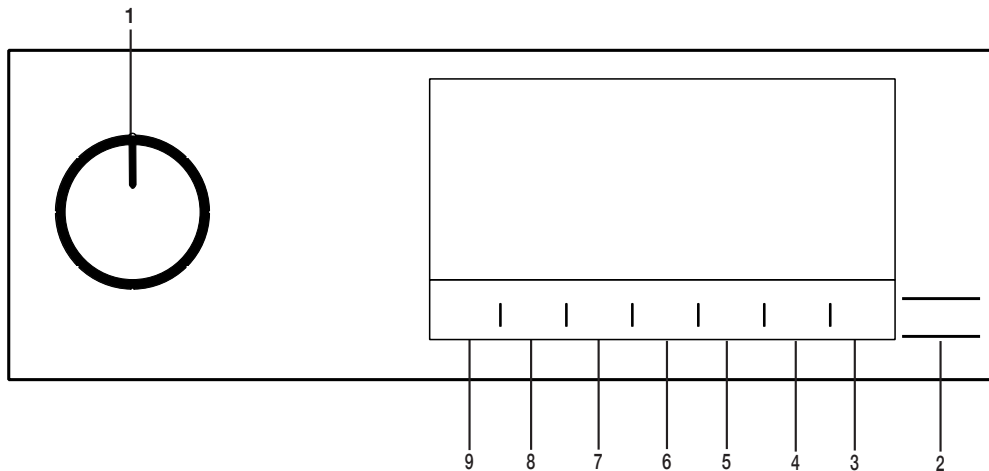

1. Gumb za vklop/izklop/izbiro programa
2. Gumb za zagon/stanje pripravljenosti
3. Gumb za osvetlitev bobna
4. Gumb za izbiro končnega časa
5. Gumb za izbiro časovnega programa
6. Gumb za izbiro nizke temperature

7. Gumb za izbiro zvočnega opozorila in otroške zaščite
8. Gumb za izbiro preprečevanja mečkanja
9. Gumb za izbiro stopnje suhosti

5.2 Simboli



5.3 Priprava sušilnega stroja

- Vključite sušilni stroj v električno omrežje.
- Odprite vratca za polnjenje.
- Vstavite perilo v sušilni stroj. Pazite, da se perilo ne zatakne v vratih sušilnega stroja.
- Potisnite in zaprite vratca za polnjenje.

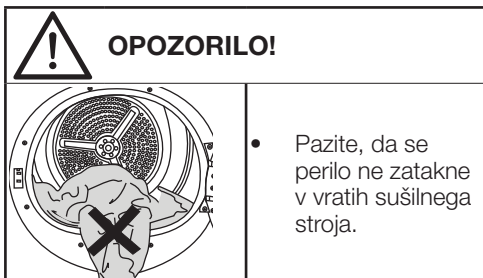

- Z gumbom za vklop/izklop/izbiro programa izberite želeni program; stroj se vklopi.

i OPOMBA!

- Izбира programa z gumbom za vklop/izklop/izbiro programa še ne pomeni zagona programa. Za zagon programa pritisnite gumb za zagon/stanje pripravljenosti.

5.4 Izbira programa in tabela porabe

SL				
Programi	Opis programa	Količina perila (kg)	Hitrost vrtenja pralnega stroja (obr/min)	Čas sušenja (minute)
Bombaž	S tem ciklom se lahko sušijo bombažne tkanine, ki so odporne proti toploti. Izbrati je treba nastavev sušenja, ki je ustrezna za debelino perila in želeno stopnjo suhosti.	7	1000	204
Bombaž eko	Enoslojne običajne bombažne tkanine se sušijo na čim bolj varčen način.	7	1000	179
Bombaž Pripravljeno za likanje	Enoslojne običajne bombažne tkanine se posušijo kot rahlo vlažne, da so pripravljene za likanje.	7	1000	145
Sintetika	S tem ciklom se lahko sušijo vse sintetične tkanine. Izbrati je treba nastavev sušenja, ki je ustrezna za želeno stopnjo suhosti.	4	800	70
Mešano	Uporabite ta program za sušenje neobarvanegaperila iz bombaža in sintetike skupaj. S tem programom lahko sušite oblačila za šport in fitnes.	4	1000	125
Brisača	Sušenje brisač, kot so kuhinjske krpe, kopalniške brisače in brisače za roke.	5	1000	175
Občutljivo perilo	S tem programom lahko pri nizkih temperaturah sušite občutljivo perilo ali perilo, ki ima oznako, da je primerno za ročno pranje (svilene bluze, tanko spodnje perilo itd.).	2	1200	50
Dnevno	S tem programom lahko sušite bombaž in sintetično perilo. S tem programom lahko sušite oblačila za šport in fitnes.	4	1000	125
Programi s časovno nastavitvijo	Izberete lahko med programi dolžine 10 in 160 minut, da bi pri nizki temperaturi dosegli želeno stopnjo sušenja. V tem programu sušilni stroj deluje nastavljeni čas, neodvisno od vlažnosti perila.	-	-	-
Kavbojke	S tem programom lahko sušite hlače, krila, srajce in jakne iz jeansa.	4	1200	140
Oblačila za zunaj/športna oblačila (Goretex)	Za sušenje oblačil, izdelanih iz sintetičnih, bombažnih ali mešanih vlaken, kot so funkcionalni jopiči, dežni plašči itd. Pred sušenjem jih obrnite navzven.	2	1000	135
Perje	Sušite lahko oblačila, kot so plašči in jopiči s peresi in vlakni, ki imajo oznako za sušenje v sušilniku. Pri sušenju mora biti notranja stran obrnjena navzven.	-	800	165
Srajce	Za sušenje srajc z nežnejšim postopkom, ki povzroča manj gubanja in olajša likanje.	1,5	1200	48

Ekspresno	Uporabite ta program za 2 srajci, pripravljene na likanje.	0,5	1200	30
Higiensko sušenje	To je program, s katerim lahko sušite perilo, za katerega želite zagotoviti, da je posebej čisto (otročka oblačila, spodnje perilo, brisače itd.). S segrevanjem zagotovi visoko higieno tkanin.	5	800	200
Higienska osvežitev	Ta program lahko uporabite za suho perilo in oblačila, za katera želite zagotoviti higieno brez pranja. S segrevanjem zagotovi visoko higieno suhih tkanin.	1,5	-	120
Poraba električne energije				
Programi	Količina perila (kg)	Hitrost vrtenja pralnega stroja (obr/min)	Približna vrednost preostale vlažnosti	Poraba električne energije kWh
Bombaž eko*	7	1000	60%	1,75
Bombaž Pripravljeno za likanje	7	1000	60%	1,20
Sintetika Pripravljeno za zlaganje	4	800	40%	0,65
	Program "Bombaž eko" pri polnem ali delno naloženem stroju je standardni program za sušenje, na katerega opozarjajo informacije na etiketah in opisih izdelkov. Ta program je primeren za sušenje običajnega perila iz bombaža in je energijsko najučinkovitejši program za sušenje bombaža.			

: Energijsko označevanje: standard EN 61121 Vse vrednosti v tabeli so usklajene s standardom EN 61121 Dejanska vrednost porabe lahko odstopa od vrednosti v tabeli v odvisnosti od vrste perila, hitrosti ožemanja, okoljskih pogojev in napetosti.



Allergy UK je blagovna znamka Britanskega združenja za alergije. Odobritveni pečat je ustvarjen za usmerjanje ljudi, ki zahtevajo nasvet, da zadevni izdelek znatno zmanjšuje količino alergenov v okolju, v katerem so alergiki, ali da izdelek omejuje/zmanjšuje/odpravlja alergene. Namen je zagotoviti dokaz, da so bili izdelki znanstveno preizkušeni ali analizirani za zagotovitev merljivih rezultatov.

5.5 Pomožne funkcije

Stopnja suhosti

Za nastavitev zelene stopnje suhosti se uporablja gumb za **stopnjo suhosti**. Trajanje programa se glede na izbiro lahko spreminja.



OPOMBA!

- To funkcijo lahko aktivirate samo pred pričetkom izvajanja programa.

Preprečevanje mečkanja

Funkcijo preprečevanja mečkanja lahko vklopite in izklopite z gumbom za izbiro preprečevanja mečkanja. Če ne boste perila odstranili takoj po zaključenem programu, lahko s funkcijo preprečevanja mečkanja preprečite mečkanje perila.

Zvočno opozorilo

Ko je program zaključen, zaslišite zvočno opozorilo. Če ne želite zvočnega opozorila, pritisnite gumb za zvočno opozorilo. Ko pritisnete gumb za zvočno opozorilo, se lučka izklopi in ob zaključku programa ni zvočnega opozorila.



OPOMBA!

- To funkcijo lahko izberete pred zagonom programa ali po zagonu programa.

Nizka temperatura

To funkcijo lahko aktivirate samo pred zagonom programa. To funkcijo lahko aktivirate, če želite sušiti perilo pri nižji temperaturi. Po aktiviranju se trajanje programa podaljša.

Končni čas

S to funkcijo lahko podaljšate končni čas programa do 24 ur.

1. Odprite vratca za polnjenje in položite perilo v boben.

2. Izberite program sušenja.

3. Pritisnite gumb za izbiro končnega časa in nastavite želeno zakasnitev. Vklopi se LED-lučka za končni čas. (Če tipko pritisnete in zadržite, se zakasnitev ponastavi.)

4. Pritisnite gumb za zagon/stanje pripravljenosti. Začne se odštevanje končnega časa. Znak »:« na sredini prikazane zakasnitve utripa.



OPOMBA!

- Perilo lahko dodajate in odzimate do izteka končnega časa. Na zaslonu je vsota normalnega časa sušenja in končnega časa. Ob koncu odštevanja se LED-lučka za končni čas izklopi, začne se sušenje in vklopi se LED-lučka za sušenje.

Spreminjanje končnega časa

Če želite med odštevanjem spremeniti trajanje: Začasno ustavite program ter zavrtite gumb za vklop/izklop/izbiro programa in prekličite program. Izberite želeni program in ponovite izbiro končnega časa.

Preklik funkcije končnega časa

Če želite preklicati odštevanje končnega časa in takoj zagnati program:

Začasno ustavite program ter zavrtite gumb za vklop/izklop/izbiro programa in prekličite program. Izberite želeni program in pritisnite gumb za zagon/premor.

Osvetlitev bobna

S pritiskom tega gumba lahko vklopite in izklopite osvetlitev bobna. Osvetlitev se vklopi ob pritisku gumba in se po določenem času izklopi.

5.6 Opozorilni indikatorji



OPOMBA!

- Opozorilni indikatorji se lahko razlikujejo glede na model sušilnega stroja.

Čiščenje filtra

Ko je program zaključen, se vklopi opozorilni indikator za čiščenje filtra.

Zbiralnik za vodo

Če se zbiralnik vode napolni med izvajanje programa, začne utripati opozorilna lučka in stroj preklopi v stanje mirovanja. V tem primeru izlijte vodo iz zbiralnika in zaženite program s pritiskom na tipko Start/Mirovanje. Opozorilni indikator se izklopi in program se nadaljuje.

Čiščenje predala filtra/ izmenjevalnika toplote

Opozorilni simbol utripa in vas tako opozarja, da je treba očistiti predal filtra.

5.7 Zagon programa

Za zagon programa pritisnite gumb za zagon/stanje pripravljenosti.

Vklopita se indikatorja za zagon/stanje pripravljenosti in sušenje, kar prikazuje zagon programa.

5.8 Otroška zaščita

Sušilnik ima otroško zaščito, ki preprečuje prekinjanje poteka programa s pritiskanjem gumbov med izvajanjem programa. Ko je otroška zaščita aktivirana, so na plošči deaktivirani vsi gumbi razen gumba za **vklop/izklop/izbiro programa**.

Pritisnite gumb za zvočno opozorilo za 3 sekunde, da aktivirate otroško zaščito. Varnostno zaporo za otroke deaktivirajte, da boste lahko zagnali nov program ob zaključku trenutnega oziroma spremenili nastavitve trenutno delujočega programa. Funkcijo varnostne zapore za otroke deaktivirate s ponovnim pritiskom iste kombinacije tipk za 3 sekunde.



OPOMBA!

- Ko je otroška zaščita aktivirana, na zaslonu sveti opozorilni indikator otroške zaščite.

Ko je otroška zaščita aktivna:

Med delovanjem sušilnega stroja ali v stanju pripravljenosti se ob spremembi položaja gumba za izbiro programa simboli indikatorjev ne bodo spremenili.



OPOMBA!

- Ko sušilni stroj deluje in je otroška zaščita aktivirana, stroj ob vrtenju stikala za izbiro programa dvakrat zapiska. Če je otroška zaščita preklicana brez vrnitve gumba za izbiro programa nazaj v prvoten položaj, se program zaradi vrtenja gumba za izbiro programa zaključí.

5.9 Spreminjanje programa med izvajanjem

Po začetku delovanja sušilnega stroja lahko izbrani program sušenja perila kadar koli spremenite.

- Na primer začasno ustavite program ter zavrtite gumb za vklop/izklop/izbiro programa, da izberete program Posebej suho namesto programa Sušenje za likanje.
- Za zagon programa pritisnite gumb za zagon/stanje pripravljenosti.

Dodajanje in odvzemanje perila med mirovanjem

Če želite med izvajanjem programa dodati ali odstraniti perilo:

- Pritisnite gumb za zagon/stanje pripravljenosti, da sušilni stroj preide v stanje pripravljenosti. Sušenje se prekine.
- V stanju mirovanja odprite vratca za polnjenje, dodajte ali odzemanje perilo, nato pa vratca znova zaprite.
- Za zagon programa pritisnite gumb za zagon/stanje pripravljenosti.



OPOMBA!

- Perilo, dodano med sušenjem, se bo pomešalo z že posušenim perilom, zato bo perilo ob koncu sušenja morda še vedno vlažno.
- Perilo lahko med sušenjem dodate ali odvzamete kolikokrat želite. Vendar pa boste s tem večkrat prekinili postopek sušenja, zaradi česar se bo čas sušenja podaljšal in povečala se bo poraba energije. Zato priporočamo, da perilo dodajate pred pričetkom izvajanja programa sušenja.
- Če z vrtenjem gumba za izbiro programa izberete nov program, medtem ko je sušilni stroj v stanju pripravljenosti, se trenutni program zaključí.



OPOZORILO!

- Med dodajanjem oz. odvzemanjem perila iz sušilnika, medtem ko se program izvaja, se ne dotikajte notranje površine bobna. Površina bobna je vroča.

5.10 Preklic programa

Če želite med delovanjem sušilnega stroja iz kakršnega koli razloga preklicati program in zaključiti sušenje, začasno ustavite program ter zavrtite gumb za vklop/izklop/izbiro programa; program se zaključí.



OPOZORILO!

- Ko prekličete program med delovanjem stroja, bo notranjost sušilnega stroja zelo vroča, zato zaženite osvežitveni program, da se stroj ohladi.

5.11 Zaključek programa

Ko se program konča, se v indikatorju nadaljevanja programa vklopijo LED-lučke za konec/preprečevanje mečkanja in za opozorilo za čiščenje filtra za vlakna. Vratca za polnjenje lahko odprete in sušilni stroj je pripravljen za naslednji postopek. Obrnite gumb za vklop/izklop/izbiro programa v položaj On/Off (Vklop/izklop), da izklopite sušilni stroj.



OPOMBA!

- Če je aktiven način za preprečevanje mečkanja in perila iz bobna ne boste odstranili takoj po zaključku programa, se za 2 uri aktivira funkcija preprečevanja mečkanja, ki preprečuje mečkanje perila v stroju. Boben sušilnega stroja se bo vrtel v 10-minutnih intervalih, kar bo vaše perilo zaščitilo pred mečkanjem.

5.12 Funkcija za vonj

Če je sušilni stroj opremljen s funkcijo za vonj, za uporabo te funkcije preberite priročnik ProScent.

6 Vzdrževanje in čiščenje

6.1 Notranja površina vrat za vlaganje perila

Med sušenjem perila se na filtru za vlakna nabirajo lasje in posamezna vlakna.

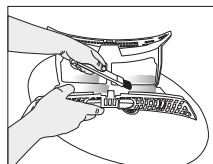

OPOMBA

- Med nošenjem in med pranjem oblačil se iz njih izločajo vlakna.
- Ohišje filtra za vlakna lahko očistite s sesalcem.

- Oba filtra splaknite pod tekočo vodo (filtra pridržite tako, da voda najprej steče skozi tisto stran filtra, kjer se ne nabirajo vlakna) ali z mehko ščetko. Filtra za vlakna posušite, preden ju ponovno vstavite.

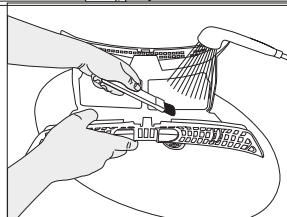
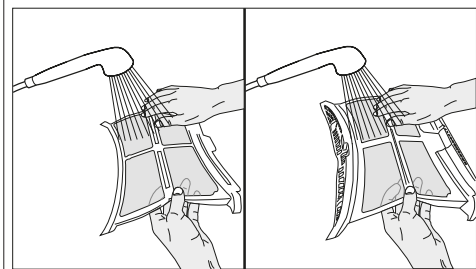

Čiščenje filtra za vlakna:

- Odprite vratca za vlaganje perila.
- Primite prvi del dvodelnega filtra za vlakna (notranji filter) in ga odstranite s potegom navzgor.
- Lase, vlakna in kosme odstranite z roko ali z uporabo mehke krpe.
- Odstranite drugi del dvodelnega filtra za vlakna (zunanji filter) s potegom navzgor.

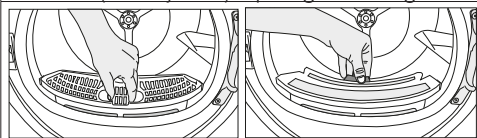

OPOMBA

- Pazite, da lasje, vlakna in kosmi ne zaidejo v odprtino za filter.

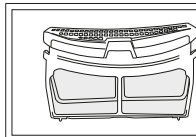

- Filtra položite enega na drugega in ju vstavite v odprtino za filter.

Odprite oba filtra (zgornjega in spodnjega) in odstranite vlakna z roko ali uporabite čistilno ščetko pri pokrovu za usmerjanje zraka. Po potrebi filtre očistite s sesalnikom.

- Očistite notranjo površino sprednjih vrat in tesnila z mehko vlažno krpo ali s ščetko na pokrovu za usmerjanje zraka.

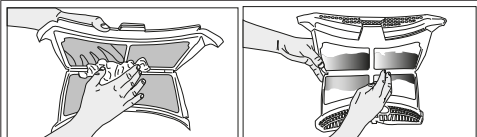
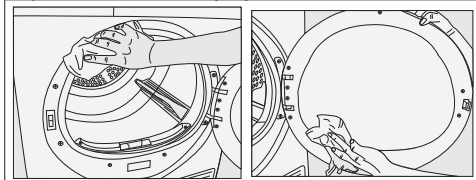

6.2 Čiščenje tipala

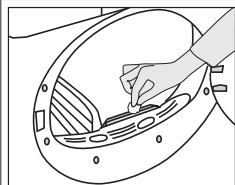

V sušilnik je vgrajeno tipalo za vlažnost, ki zazna, ali je perilo suho ali ne.
Čiščenje tipala:

- Odprite vratca za polnjenje sušilnika.
- Če je stroj po sušenju še vroč, pustite, da se ohladi.
- Kovinske površine tipala obrišite z mehko krpo, ki ste jo namočili s kisom, in pustite, da se posuši.



OPOMBA

- Kovinske površine tipala čistite 4-krat letno.
- Za čiščenje kovinskih površin tipala ne uporabljajte kovinskega orodja.



OPOZORILO!

- Za čiščenje ne uporabljajte topil, čistil in podobnih snovi zaradi nevarnosti požara in eksplozije!

6.3 Praznjenje zbiralnika za vodo.

Vlaga iz perila se med sušenjem odstrani in kondenzira, kondenzirana voda pa se zbira v zbiralniku za vodo. Po vsakem ciklusu sušenja odlijte vodo iz zbiralnika.



OPOZORILO!

- Kondenzirana voda ni primerna za pitje!
- Med izvajanje programa zbiralnika za vodo nikar ne odstranjujte!

Če ste pozabili odliti vodo iz zbiralnika, se bo pri naslednjem sušenju, ko bo zbiralnik poln, stroj zaustavil, na zaslonu pa se bo prikazal utripajoč simbol zbiralnika za vodo. V tem primeru izlijte vodo iz zbiralnika in za nadaljevanje izvajanja programa pritisnite tipko Start/Premor.

Praznjenje zbiralnika za vodo:

1. Previdno odstranite zbiralnik oziroma rezervoar za vodo.

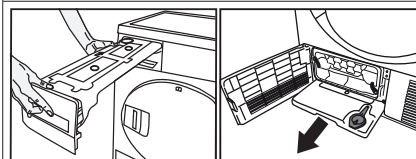

2. Izlijte vodo iz zbiralnika.

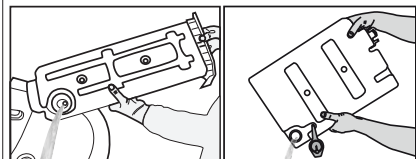

- Če so se v cevi zbiralnika nabrala vlakna, jo očistite pod tekočo vodo.
- Vstavite zbiralnik za vodo na svoje mesto.



OPOMBA

- Če je izvedeno neposredno odvajanje vode, ni potrebe po praznjenju zbiralnika za vodo.

6.4 Čiščenje kondenzatorja

Skozi filter za vlakna lahko pride majhna količina vlaken, ki se naberejo na kovinski površini kondenzatorja.

Kovinsko površino kondenzatorja je treba redno čistiti.

Če na zaslonu utripa ikona uparjalnika, preglejte kovinsko površino kondenzatorja. Če je umazana, jo očistite. Ta del je treba pregledati vsaj enkrat na 6 mesecev.

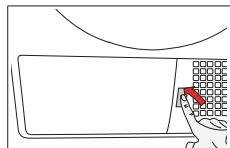

- Sprednji spodnji pokrov odprite s pritiskom.

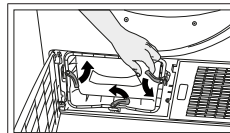

- Sprostite varovalo na vratih za odvod zraka.

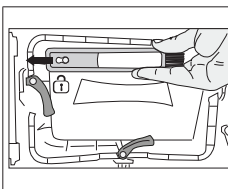

- Povlecite ščetko v levo in jo odstranite. S čistilno ščetko lahko odstranite nakopičene kosme na kovinski površini kondenzatorja.

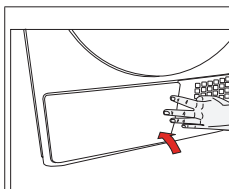

- Po čiščenju kondenzatorja, sprednjega pokrova in filtra za vlakna vstavite ščetko v njeno režo ter jo potisnite v desno.



OPOMBA

- Ščetka je v vrečki s tiskanim gradivom. Po prvi uporabi jo lahko namestite v njeno ohišje na pokrovu za usmerjanje zraka.



OPOZORILO!

- Če uporabljate zaščitne rokavice, lahko čiščenje izvedete tudi z roko. Ne izvajajte čiščenja z golimi rokami. Na rebrih kondenzatorja si lahko poškodujete dlani. S čiščenjem v smeri levo-desno lahko poškodujete rebra kondenzatorja. To lahko povzroči težave pri sušenju.

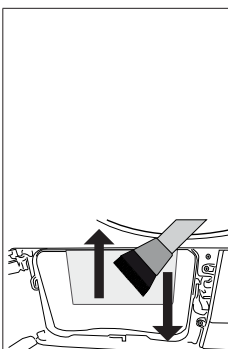

- Nakopičene kosme na površini kondenzatorja je treba odstraniti z vlažno krpo ali tako, da s ščetko, ki je nameščena na pokrovu za usmerjanje zraka, drgnete gor in dol po kondenzatorju.

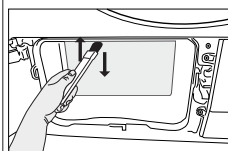

- Ne čistite reber kondenzatorja v smeri desno-levo, saj lahko povzročite poškodbe.
- Za čiščenje lahko uporabite tudi sesalnik s krtačo. Ne priporočamo čiščenja kondenzatorja s sesalnikom, ki nima krtače.

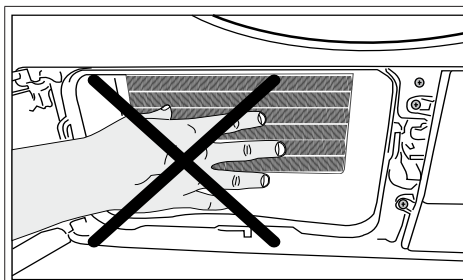

OPOZORILO!

- Ko odprete pokrov za usmerjanje zraka, je nekaj vode na plastični površini pred kondenzatorjem običajen pojav.

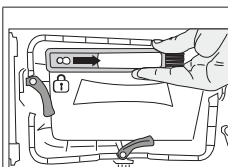

- Po čiščenju kondenzatorja, sprednjega pokrova in filtra za vlakna vstavite ščetko v njeno režo ter jo potisnite v desno.

7 Odpravljanje težav

Sušenje traja predolgo.

Morda je zamašen filter za vlakna (notranji ali zunanji del).
>>> Filter za vlakna temeljito sperite s toplo vodo in posušite. Morda je zamašena sprednja stran uparjalnika.
>>> Očistite sprednjo stran uparjalnika.
Reže za prezračevanje na sprednjem delu sušilnega stroja so morda priprte.
>>> Odstranite predmete, ki zakrivajo reže za prezračevanje.
Če se sušilni stroj nahaja v premajhnem prostoru, morda ni zagotovljeno ustrezno prezračevanje. >>> Odprite vrata in okna, da temperatura v prostoru ne bi preveč narasla. Na senzorju vlage se je morda nabral vodni kamen. >>> Očistite tipalo vlage, morda je vloženo preveč perila. >>> V boben ne vstavljajte preveč perila. Perilo morda ni bilo primerno ožeto. >>> Zaženite program hitrega ožemanja.

Oblačila so po končanem programu vlažna

Morda ni bil izbran ustrezen program sušenja za določen tip perila. >>> Preverite našitke za vzdrževanje na oblačilih in izberite ustrezen program oziroma podaljšajte čas sušenja.
Morda je zamašen filter za vlakna (notranji ali zunanji del).
>>> Filter za vlakna temeljito sperite s toplo vodo in posušite.
Morda je zamašena sprednja stran uparjalnika. >>> Očistite sprednjo stran uparjalnika.
V boben je morda vstavljenega preveč perila. >>> V boben ne vstavljajte preveč perila.
Perilo morda ni bilo primerno ožeto. >>> Zaženite program hitrega ožemanja..

Sušilni stroj se ne vključi oziroma program se ne zažene.
Sušilni stran se po izbiri programa ne zažene.

Vtič morda ni vstavljen v vtičnico. >>> Prepričajte se, da je napajalni vtičnik priključen v električno vtičnico. Morda so odprta vratca za vstavljanje perila. >>> Preverite, ali so vratca dobro zaprta. Morda niste izbrali programa sušenja oziroma niste pritisnili na tipko Start/Mirovanje/Prekini. >>> Preverite, ali je bil izbran ustrezen program ter da sušilni stroj ni v načinu mirovanja.
Morda je aktivirana zapora za otroke. >>> Deaktivirajte zaporo za otroke.

Program se je brez razloga predčasno prekinil.

Vratca za polnjenje morda niso dobro zaprta. >>> Preverite, ali so vratca dobro zaprta.
Morda je prišlo do izpada elektrike. >>> Za zagon programa pritisnite tipko Start/Mirovanje/Prekini.
Zbiralnik za vodo je morda poln. >>> Izpraznite zbiralnik za vodo..

Perilo se je skrčilo, postalo trdo ali se je poškodovalo.

Ni bil uporabljen za to vrsto perila ustrezen program.
>>> Preverite našitke za vzdrževanje na perilu in izberite program, primeren za to vrsto perila.

Pri vratcih sušilnega stroja kaplja voda.

Na notranji površini vratc sušilnega stroja oziroma na površini tesnila vratc so se nabrala vlakna. >>> Očistite notranjo površino vratc in površine tesnila vratc sušilnega stroja

Vratca sušilnega stroja se sama od sebe odprejo.

Vratca za polnjenje morda niso dobro zaprta. >>> Potisnite vratca, dokler ne zaslišite zvoka za zaprtje.

Simbol za zbiralnik vode je prikazan na zaslonu ali utripa.

Zbiralnik za vodo je morda poln. >>> Izpraznite zbiralnik za vodo. Morda se je snela odtočna cev. >>> Če se voda sušilnega stroja izčrpava direktno v odtok, preverite odtočno cev.

Osvetljava notranjosti sušilnega stroja se ne vključi.
(Pri modelih z osvetlitvijo)

Morda sušilnega stroja niste vklopili s pritiskom na tipko On/Off. >>> Preverite, ali je sušilni stroj vklopljen
Svetilka je morda okvarjena. >>> Za zamenjavo svetilke se obrnite na najbližji pooblaščen servis

Utripa simbol pare. (Za izdelke s funkcijo pare)

Rezervoar za paro je morda prazen => Napolnite ga z destilirano ali kondenzirano vodo.

Utripa simbol pare. (Za izdelke s funkcijo pare)

Rezervoar za paro je morda prazen => Napolnite ga z destilirano ali kondenzirano vodo.

Programi s paro se ne zaženejo (za izdelke s funkcijo pare)

Rezervoar za paro je morda prazen, na zaslonu se lahko prižge opozorilni simbol za rezervoar za paro => Napolnite rezervoar za paro, dokler se simbol za paro ne ugasne.

Gube se ne odstranijo s programom za odstranjevanje gub.
(Za izdelke s funkcijo pare)

Morda je bila naložena prevelika količina perila => Naložite določeno količino perila.
Čas uporabe pare je bil morda izbran pri manjši količini pare => Izberite program z večjo količino pare.
Po končanem programu je perilo morda dolgo ostalo v stroju => Vzemite perilo iz stroja takoj, ko se program konča, in ga obesite.

Vonj perila se ne zmanjša s programom za odstranjevanje vonjav (za izdelke s programom za odstranjevanje vonjav)

Morda je bila naložena prevelika količina perila => Naložite določeno količino perila.
Čas uporabe pare je bil morda izbran pri manjši količini pare => Izberite program z večjo količino pare.



OPOZORILO!

- Če ste sledili navodilom v tem poglavju, a težav kljub temu niste uspeli odpraviti, se obrnite na prodajalca ali pooblaščen servis. Pokvarjenega izdelka nikoli ne poskušajte popravljati sami.



OPOMBA

- Če zaznate težave pri katerem koli delu vaše naprave, se obrnite na pooblaščen servis in zahtevajte zamenjavo, pri tem pa navedite številko modela naprave.
- Vgradnja neoriginalnih delov v napravo lahko privede do nepravilnega delovanja ali okvare naprave.
- Proizvajalec in prodajalec nista odgovorna za nepravilno delovanje ali okvare, če so bili uporabljeni neoriginalni deli..

KARTICA S PODATKI O IZDELKU

Skladno z uredbo komisije (EU) št. 392/2012

Ime dobavitelja ali blagovna znamka		BEKO
Naziv modela		DF7414SX 7188235780
Količina perila (kg)		7.0
Tip sušilnega stroja	S prepračevanjem	-
	Kondenzator	•
Razred energijske učinkovitosti ⁽¹⁾		A++
Letna poraba energije (kWh) ⁽²⁾		212,0
Vrsta nadzora	Samodejno	•
	Nesamodejno	-
Poraba energije standardnega programa za bombaž pri polni obremenitvi (kWh)		1,75
Poraba energije standardnega programa za bombaž pri delni obremenitvi (kWh)		0,96
Poraba moči v izklopljenem načinu pri standardnem programu za bombaž pri polni obremenitvi, P ₀ (W)		0,50
Poraba moči v vklopljenem načinu pri standardnem programu za bombaž pri polni obremenitvi, P _L (W)		1,00
Trajanje vklopljenega načina (min)		30
Standardni program za bombaž ⁽³⁾		•
Čas trajanja standardnega programa za bombaž pri polni obremenitvi, T _{av} (min)		179
Čas trajanja standardnega programa za bombaž pri delni obremenitvi, T _{av1/2} (min)		107
Umerjeni čas trajanja 'standardnega programa za bombaž pri polni in delni obremenitvi (T _t)		138
Razred učinkovitosti kondenzacije ⁽⁴⁾		B
Povprečna učinkovitost kondenzacije programa za bombaž pri polni obremenitvi, C _{av}		81%
Povprečna učinkovitost kondenzacije programa za bombaž pri delni obremenitvi, C _{av1/2}		81%
Umerjena učinkovitost kondenzacije programa za bombaž pri polni in delni obremenitvi, C _t		81%
Nivo jakosti hrupa pri standardnem programu za bombaž pri polni obremenitvi ⁽⁵⁾		65
Vgrajeno		-

• : Da - : Ne

(1) Lestvica od A+++ (najbolj učinkovito) do D (najmanj učinkovito)

(2) Poraba energije na osnovi 160 ciklov sušenja za standardni program za bombaž pri polni in delni obremenitvi ter poraba v načinih delovanja z manjšo močjo. Dejanska poraba energije na cikel bo odvisna od načina uporabe naprave.

(3) "Program bombaž, suho za v omaro", uporabljen pri polni in delni obremenitvi je standardni program sušenja, na katerega se nanaša podatek na nalepki in standardni podatki, da je ta program primeren za sušenje običajno mokrega bombažnega perila in da je najučinkovitejši program za bombaž v smislu porabe energije.

(4) Lestvica od G (najmanj učinkovito) do A (najbolj učinkovito).

(5) Umerjena povprečna vrednost — L_{WA}, izražena v dB(A) re 1 pW

Molimo, prvo pročitajte ovaj priručnik!

Poštovani korisniče, Zahvaljujemo na odabiru proizvoda tvrtke Beko. Nadamo se da ćete biti zadovoljni sjajnim rezultatima ovog proizvoda koji je proizveden primjenom visokokvalitetne i najsuvremenije tehnologije. Savjetujemo vam da prije uporabe proizvoda pažljivo pročitate ovaj priručnik i drugu priloženu dokumentaciju ih sačuvajte za buduću uporabu. Ako proizvod odlučite proslijediti nekom drugom tada mu proslijedite i ovaj priručnik. Vodite računa o svim pojedinostima i upozorenjima navedenim u korisničkom priručniku i slijedite u njemu navedene upute. Ovaj korisnički priručnik koristite za model naveden za početnoj stranici.

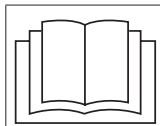

- Pročitajte upute.

Objašnjenje simbola

U korisničkom priručniku koriste se sljedeći simboli:



OPASNOST!

- Upozorenje za strujni udar.



OPASNOST!

- Upozorenja za opasnost od požara.



UPOZORENJE!

- Upozorenja za situacije opasne po život i imovinu.



UPOZORENJE!

- Upozorenje za vruće površine.



UPOZORENJE!

- Upozorenje na opasnost od opekline



NAPOMENA

- Važne informacija i korisni savjeti o načinu korištenja.



- Ambalažni materijal proizvoda are proizveden je od recikliranih materijala u skladu s našim nacionalnim odredbama o zaštiti okoliša.

Ambalažni materijal ne zbrinjavajte zajedno s kućanskim i drugim otpadom, odnesite ga u sabirne centre za ambalažni materijal određene od strane tijela lokalnih vlasti.



Ovaj proizvod proizveden je primjenom najnovije tehnologije u ekološkim uvjetima.

1 Važne upute za sigurnost i očuvanje okoliša



NAPOMENA

- Ovaj odjeljak sadrži informacije o sigurnosti koje će vam pomoći zaštititi se od opasnosti nastanka tjelesnih ozljeda i oštećenja imovine. Ne pridržavanje ovih uputa poništava sva jamstva.

1.1 Općenite informacije

o sigurnosti



UPOZORENJE!

Uređaj mogu koristiti djeca u dobi od 8 i više godina i osobe sa smanjenim tjelesnim, senzornim ili mentalnim sposobnostima ili nedostatkom iskustva i znanja, ako su pod nadzorom ili su dobili upute o uporabi uređaja i razumiju potencijalne opasnosti. Djeca se ne bi trebala igrati s uređajem. Djeca ne smiju čistiti niti održavati uređaj bez nadzora.

- Djeca mlađa od 3 godine treba držati podalje od uređaja osim ako nisu pod nadzorom.
- Podesive nožice ne smiju se uklanjati. Razmak između sušilice i poda ne smije se zapriječiti materijalima poput tepiha, vune ili trake. Ovo može izazvati probleme sa sušilicom.



UPOZORENJE!

- Neka postavljanje i popravak uvijek vrši osoblje ovlaštenog servisa. Proizvođač se neće smatrati odgovornim za štete nastale uslijed popravaka koje su izvršile neovlaštene osobe.
- Sušilicu nikad ne perite prskanjem ili ulijevanjem vode u nju! Postoji opasnost od električnog udara!

1.1.1 Električna sigurnost



UPOZORENJE!

- Treba se pridržavati uputa o električno sigurnosti tijekom električnog priključivanja za vrijeme postavljanja uređaja.
- Uređaj se ne smije napajati na vanjski sklopni uređaj, poput tajmera, kao ni na strujni sklop koji se redoviti uključuje i isključuje tijekom korištenja.
- Sušilicu spojite na uzemljenu utičnicu s osiguračem vrijednosti naznačene na tipskoj oznaci. Uzemljenje treba napraviti ovlašteni električar. Naša tvrtka neće biti odgovorna za bilo kakva oštećenja koja nastanu kad se sušilica koristi bez uzemljenja u skladu s lokalnim zakonima.
- Napon i odgovarajući osigurač navedeni su na oznaci tipske pločice.
- Napon specificiran na tipskoj oznaci mora biti jednak naponu električne mreže.



UPOZORENJE!

- Kada se ne koristi uvijek isključite sušilicu iz strujne mreže.
- Kada se ne koristi uvijek isključite sušilicu iz strujne mreže.
- Utikač ne dirajte mokrim rukama! Ne isključujte uređaj povlačenjem kabela, uvijek ga izvlačite tako da rukama pridržavate utikač.
- Ne koristite produžne kabele, razdjelne utičnice ili adaptere prilikom spajanja sušilice na strujnu mrežu radi smanjenja rizika od požara ili električnog udara.
- Nakon postavljanja uređaja utikač strujnog kabela mora biti lako dostupan.



OPASNOST!

- Oštećeni strujni kabel mora se zamijeniti ovlaštenu servis.
- Ako sušilica nije ispravna, tada se ona ne smije koristiti dok ovlaštenu servis ne izvrši popravak! Postoji opasnost od električnog udara!

1.1.2 Upute za sigurno korištenje proizvoda



UPOZORENJE!

- Otvor za ulaz i izlaz zraka na sušilu mora biti otvoren i zrak mora cirkulirati kroz njega.
- Proizvod sadrži rashladno sredstvo R290.
- R290 je ekološki prihvatljivo, ali zapaljivo rashladno sredstvo.*
- Proizvod držati podalje od potencijalnih izvora topline, budući da bi se isti u tom slučaju mogao zapaliti.



OPASNOST!

Trebate voditi računa o sljedećim točkama kada je riječ o opasnosti od požara:

- Dole navedeno rublje ili predmeti ne smiju se sušiti u sušilici zbog opasnosti od požara.
- Neoprano rublje.



OPASNOST!

- Predmeti zaprljani uljem, acetonom, alkoholom, uljem za gorivo, kerozinom, sredstvima za uklanjanje mrlja, terpentina, parafina, parafina, benzina, voska ili sredstava za uklanjanje voska moraju se isprati u toploj vodi s mnogo deterdženta prije sušenja u sušilici.

- Iz ovog razloga gore navedeno rublje koje je zamrljano navedenim

Dole navedeno rublje ili predmeti ne smiju se sušiti u sušilici zbog opasnosti od požara:

- Odjeća ili jastuci punjeni gumenom pjenom (lateks pjenom), kape za tuširanje, vodootporni tekstil, materijali s gumenim pojačanjima ili podloge od gumene pjene.
- Odjeća očišćena industrijskim kemikalijama.
- Predmeti poput upaljača, šibica, kovanica, metalnih dijelova, igala, itd mogu oštetiti bubanj ili izazvati funkcionalne probleme. Stoga provjerite svo rublje prije stavljanja u sušilicu.



UPOZORENJE!

- Nikad ne zaustavljajte sušilicu prije završetka programa. Ako to morate uraditi, brzo izvadite rublje i razgrnite ga vani kako bi vrućina isparila.
- Neadekvatno oprano rublje može se zapaliti, a može se čak zapaliti i kada završi sušenje.
- Morate osigurati dovoljnu protočnost zraka radi sprječavanja nakupljanja plinova koji izlaze za vrijeme rada uređaja pokretanih drugim tipovima goriva kao i pojavu otvorenog plamena u prostoriji zbog efekta ponovnog paljenja.
- Donje rublje s metalnim pojačanjima ne smije se sušiti u sušilici. Sušilica se može oštetiti ako se metalna pojačanja olabave i puknu tijekom sušenja.



NAPOMENA

- Omekšivače i slične proizvode koristite u skladu s uputama proizvođača.
- Prije ili nakon svake uporabe očistite filtar. Nikad ne rukujte sušilicom ako filtar nije instaliran.



UPOZORENJE!

- Nikad ne pokušavajte sami popraviti sušilicu. Nikad ne obavljate popravak ili zamjenu na proizvodu čak i kao to znate ili ste osposobljeni za izvršavanje potrebnih postupaka osim ako to nije jasno rečeno u uputama za rukovanje ili tiskanom priručniku za servisiranje. U protivnom, dovodite u opasnost svoj život i živote drugih.
- Klizna ili klasična vrata ne smiju biti u blizini jer mogu blokirati otvaranje vrata uređaja u prostoriji u kojoj ćete postaviti sušilicu.
- Sušilicu postavite na mjestima pogodnim za uporabu u kućanstvu. (kupaonica, zatvoreni balkon (veranda), garaža, itd.)
- Pripazite da kućni ljubimci ne ulaze u sušilicu. Prije uporabe provjerite je li unutrašnjost sušilice.



UPOZORENJE!

- Ne naslanjajte se na vrata sušilice kada su otvorena, u protivnom bi mogla otpasti.
- Ne smije se dozvoliti nakupljanje prašine od tkanine oko sušilice rublja

1.2 Montiranje iznad perilice rublja

- Treba se uređaj za fiksiranje između dva uređaja kada se sušilica postavlja iznad perilice rublja. Pričvrсни uređaj treba postaviti osoblje ovlaštenog servisa.
- Ukupna težina perilice rublja i sušilice - potpuno napunjena - kada su montirane jedna iznad druge ne smije premašivati približno 180 kilograma. Uređaje postavite na čvrsti pod koji može izdržati kapacitet opterećenja!



UPOZORENJE!

- Perilica rublja ne može se postaviti na sušilicu. Vodite računa o gornjim upozorenjima prilikom postavljanja perilice rublja.

Instalacijska tablica za perilicu rublja i sušilicu

Dubina sušilice	Dubina perilice rublja			
	62 cm	60 cm	54 cm	< 50 cm
54 cm	Može se postaviti		Ne može se postaviti	
60 cm	Može se postaviti		Ne može se postaviti	

1.3 Namjena

- Sušilica je namijenjena uporabi u kućanstvu. Nije namijenjena za komercijalnu uporabu i mora se koristiti samo za ono za što je namijenjena.
- Sušilicu koristite samo za sušenje rublja s odgovarajućim oznakama.
- Proizvođač ne snosi nikakvu odgovornost zbog šteta nastalih uslijed neispravne uporabe ili prijevoza.
- Rok trajanja sušilice koju ste kupili je 10 godina. Tijekom ovog razdoblja originalni rezervni dijelovi bit će dostupni za ispravan rad sušilice.

1.4 Sigurnost djece

- Ambalažni materijali su opasni za djecu. Ambalažne materijale držite izvan doseg djece.
- Električni proizvodi su opasni za djecu. Kada uređaj radi djecu držite podalje od njega. Ne dozvolite djeci diranje sušilice. Koristite zaštitu za djecu i ne dozvolite djeci da diraju sušilicu.



NAPOMENA

- Zaštita za djecu nalazi se na upravljačkoj ploči. (Pogledajte Blokada za djecu)
- Kada se sušilica ne koristi neka njena vrata budu zatvorena.

1.5 Usklađenost s Direktivom o električnom i elektroničkom otpremom (WEEE) i zbrinjavanju otpada:



Ovaj proizvod usklađen je s EU Direktivom WEEE (2012/19/EU). Ovaj proizvod nosi klasifikacijsku oznaku za električni i elektronski otpad (WEEE).

Ovaj je proizvod proizveden s visokokvalitetnim dijelovima i materijalima koji se mogu ponovno upotrijebiti i prikladni su za reciklažu. Ne odlažite otpadne uređaje s normalnim otpadom iz kućanstva i drugim otpadom na kraju servisnog vijeka. Odnosite ga u sabirni centar za recikliranje električne i elektroničke opreme. Obratite se lokalnim vlastima da biste saznali više informacija o sabirnim centrima.



OPASNOST!

- R290 je zapaljivo rashladno sredstvo. Stoga je potrebno osigurati da ne dođe do oštećenja sustava i cijevi tijekom rada i rukovanja s uređajem.
- Proizvod držati podalje od potencijalnih izvora topline, budući da bi se isti u tom slučaju mogao zapaliti u slučaju oštećenja.
- Ne odlagati proizvod bacanjem u vatru.

1.6 Usklađenost s Direktivom o zabrani uporabe određenih opasnih tvari u električnoj i elektroničkoj opremi (RoHS):

Proizvod koji ste kupili usklađen je s EU Direktivom RoHS (2011/65/EU). Ne sadrži štetne i zabranjene materijale navedene u Direktivi.

1.7 Podaci o pakiranju

Ambalažni materijali proizvoda proizvedeni su od reciklirajućih materijala sukladno našim nacionalnim propisima o zaštiti okoliša. Ambalažne materijale ne odlažite skupa s kućnim ili drugim otpadom. Odnosite ih u sabirne centre ambalažnog otpada koje su odredile lokalne vlasti.

Za više informacija o proizvodu posjetite sljedeće internetske stranice.

1.8 Tehničke specifikacije

HR

Visina (prilagodljiva)	84,6 cm / 86,6 cm*
Širina	59,7 cm
Dubina	50,8 cm
Kapacitet (max.)	7 kg**
Neto masa (\pm %10)	40 kg
Napon	Pogledajte tipsku pločicu***
Označeni ulaz snage	
Šifra modela	

* Min. visina: Visina kad se ne koriste podesive nožice.

Maks. visina: Visina kad se koriste podesive nožice.

** Težina suhog rublja prije pranja.

*** Tipska oznaka nalazi se iza vrata.



NAPOMENA

- Tehničke specifikacije podliježu promjeni bez prethodne obavijesti radi poboljšanja kvalitete proizvoda.
- Slike u ovom priručniku su shematske i ne moraju točno odgovarati proizvodu.
- Vrijednosti navedene na oznakama sušilice ili u drugoj tiskanoj dokumentaciji isporučenoj sa sušilicom dobiveni su u laboratoriju u skladu s relevantnim standardima. Ovisno o radnim uvjetima i uvjetima u okruženju sušilice ove vrijednosti mogu varirati.

2 Vaša sušilica

2.1 Prikaz

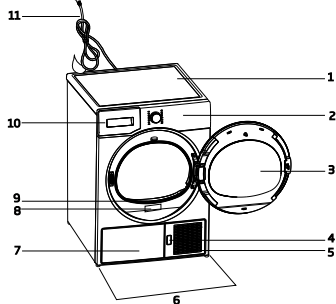

1. Gornja ploča
2. Upravljačka ploča
3. Vrata
4. Gumb za otvaranje donje zaštitne oplate
5. Ventilacijske rešetke
6. Podesive nožice
7. Kod modela kod kojih se ladica nalazi ispod, ladica za prašak nalazi se ispod rubnice
8. Tipksa oznaka
9. Filtar
10. Ladica za prašak (za modele kod kojih se ladica nalazi iznad)
11. Strujni kabel

2.2 Sadržaj pakiranja

	1. Crijevo za odvod vode*		6. Contenitore di riempimento dell'acqua*
	2. Rezervna spužva ladice filtra*		7. Acqua pura*
	3. Korisnički priručnik		8. Gruppo capsule fragranza*
	4. Košara za sušenje*		9. Četka*
	5. Korisnički priručnik košare za sušenje*		10. Tkanina filtra*

*Može se isporučiti s vašim uređajem ovisno o modelu.

3 Instalacija

Prije nego što nazovete najbliži ovlašteni servis radi instalacije sušilice provjerite odgovaraju li električne instalacije i odvod vode onima navedenim u korisničkom priručniku. Ako one odgovaraju kontaktirajte kvalificiranog električara i tehničara koji će izvršiti potrebne prilagodbe



NAPOMENA

- Korisnik je dužan pripremiti mjesto na kojem će se postaviti sušilica te električne instalacije i instalacije za odvod otpadne vode.



UPOZORENJE!

- Prije postavljanja, vizualno pregledajte sušilicu i potražite oštećenja. Ako je sušilica oštećena nemojte je postavljati. Oštećeni proizvodi predstavljaju opasnost za vašu sigurnost.
- Pustite sušilicu neka stoji 12 sati prije aktiviranja.

3.1 Odgovarajuća lokacija za postavljanje

Sušilicu postavite na stabilnu i ravnu površinu. Sušilica je teška. Ne pomičite je sami.

- Sušilicu koristite u dobro prozračenom okruženju u kojem nema prašine.
- Razmak između sušilice i površine ne smije se zapriječiti materijalima poput tepiha, vune ili trake.
- Ne prekrivajte ventilacijske rešetke na sušilici.
- Klizna ili klasična vrata ne smiju biti u blizini jer mogu blokirati otvaranje vrata uređaja u prostoriji u kojoj ćete postaviti sušilicu.
- Kad se sušilica postavi treba ostati na istom mjestu na kojem su postavljeni prijušci. Prilikom postavljanja sušilice pripazite da stražnja stjenka ne dira ništa (slavinu, utičnice, itd.).
- Sušilicu postavite barem 1 cm dalje od rubova ostalog namještaja.

- Sušilica može raditi na temperaturi između +5 °C i +35 °C. Ako su radni uvjeti izvan ovog raspona oni mogu značajno utjecati na rad sušilice i oštetiti je.
- Stražnji dio sušilice rublja treba se postaviti do zida



OPASNOST!

- Sušilicu ne stavljajte na strujni kabel.

*** Zanimariti sljedeće upozorenje, ako Vaš proizvod ne sadrži R2903.2 Uklanjanje transportnog zaštitnog pakiranja**



OPASNOST!

- Sušilo sadrži rashladno sredstvo R290.*
- R290 je ekološki prihvatljivo, ali zapaljivo rashladno sredstvo.*
- Otvor za ulaz i izlaz zraka na sušilici mora biti otvoren i zrak mora cirkulirati kroz njega.*
- Držati potencijalne izvore paljenja podalje od sušilice.*



UPOZORENJE!

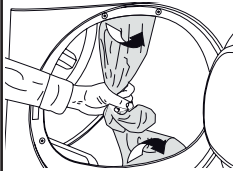

- Prije prve uporabe sušilice uklonite transportnu zaštitnu ambalažu.
- Ako se strana na koju se vrata otvaraju može zamijeniti pogledajte upute za vrata koja mogu zamijeniti stranu.

3.3 Spajanje na odvod

Ako je proizvod opremljen s kondenzatorom tada se voda nakuplja u spremniku za vodu tijekom ciklusa sušenja. Nakon svakog ciklusa sušenja trebate ispustiti nakupljenu vodu. Nakupljenu vodu možete izravno isprazniti kroz crijevo za odvod vode isporučeno s proizvodom umjesto periodičnog pražnjenja vode nakupljene u spremniku za vodu.

Spajanja crijeva za odvod vode



1-2 Rukom provucite crijevo iza sušilice kako biste ga odspojili s mjesta na koje je spojeno. Za uklanjanje crijeva ne koristite nikakav alat.

3. Jedan kraj isporučenog odvodnog crijeva spojite na sušilicu i to na priključnu točku s oje ste uklonili crijevo proizvođača u prethodnom koraku.

4. Drugi kraj odvodnog crijeva spojite izravan na odvod otpadne vode ili na umivaonik.



NAPOMENA

- Crijevo za odvod vode treba pričvrstiti na visinu od maksimalno 80 cm.
- Pripazite da se na crijevo za odvod vode ne stavljaju drugi predmeti uključivo i sušilicu te da nije savijeno u dužini između odvoda i uređaja.
- Ako postoje kompleti pribora isporučeni s vašim proizvodom, tada pogledajte detaljni opis.

3.4 Podešavanje nožica

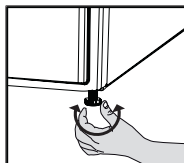

- Nožice okrenite lijevo ili desno sve dok sušilica ne stoji ravno i čvrsto.

3.5 Prijevoz sušilice

Ispraznite svu vodu koja je preostala u sušilicu. Ako postoji izravan priključak za odvod vode tada uklonite spojeno crijevo.



UPOZORENJE!

- Preporučujemo nositi sušilicu u uspravnom položaju. Ako nije moguće nositi sušilicu u uspravnom položaju, tada preporučujemo nositi je nagnutu na desnu stranu kada se gleda s prednje strane.

3.6 Upozorenja u vezi zvukova



OPOMBA !

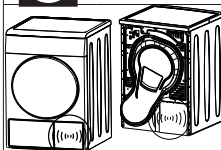

- Normalno je ponekad čuti metalni zvuk iz kompresora tijekom rada.
- Voda prikupljena tijekom rada ubacuje se u spremnik za vodu. Normalno je čuti zvuk ubacivanja vode tijekom ovog procesa.

3.7 Zamjena rasvjetne lampice

U slučaju da se rasvjetna lampica koristi u vašoj sušilici rublja.

Za promjenu žaruljice/LED svjetla koja se koristi za rasvjetu bubnja sušilice nazovite autorizirani servis.

Lampica(e) koja se koristi u ovom uređaj nije prikladna za uporabu kod rasvjete prostorija u kućanstvu. Namjena ove lampice je pomoću prilikom stavljanja rublja u bubanj sušilice na prikladan način. Svjetiljke korištene u ovom uređaju moraju izdržati ekstremne fizičke uvjete poput vibracija i temperatura iznad 50 °C.

4 Priprema

4.1 Rublje prikladno za sušenje u sušilici

Pridržavajte se svih uputa navedenih na markici. Automatsko sušenje dopušteno je samo za rublje koje ima oznaku da je prikladno za sušenje u sušilici rublja.

4.2 Rublje koje nije prikladno za

sušenje u sušilici



Odjeća s ovim simbolom ne smije se sušiti u sušilici.



NAPOMENA

- Osjetljive, vezene tkanine, vunena, svilena odjeća, osjetljive i skupocjene tkanine, odjevni predmeti koji ne propuštaju zrak i zavjese od tila nisu pogodne za strojno sušenje.

4.3 Priprema rublja za sušenje

- Nakon pranja rublje može biti isprepletano. Odvojite pojedinačne komade rublja prije stavljanja u sušilicu.
- Odjevne predmeta s metalnim dijelovima poput patent zatvarača sušite okrenute na naopaku stranu.
- Zatvorite patent zatvarače, kopče i zakopčajte gumbe na tkaninama.

4.4 Ušteda energije

Sljedeće informacije pomoći će vam koristiti sušilicu na ekološki i energetski učinkovit način.

- Prilikom pranja rublja koristite najveću moguću brzinu okretaja. Na taj način skraćuje se vrijeme sušenja i smanjuje se potrošnja energije.
- Sortirajte rublje prema vrsti rublja i njegovoj debljini. Zajedno sušite istu vrstu rublja. Na primjer, tanke kuhinjske krpe i stolnjake sušite prije debelih ručnika.
- Za odabir programa slijedite upute u korisničkom priručniku.
- Ne otvarajte vrata uređaja tijekom sušenja osim ako to nije neophodno. Ako uistinu morate otvoriti vrata ne držite ih otvorenim duže vrijeme.
- Dok je sušenje u tijeku ne dodavajte mokro rublje.

- Prije ili nakon svakog ciklusa sušenja očistite filtar.
- Za modele s kondenzacijskom jedinicom: čistite kondenzator jednom mjesečno ili nakon svakih 30 operacija redovito.
- Filtar povremeno očistite kada se na njemu prikupе vidljive naslage ili kada zasvijetli simbol, ako je dostupan simbol upozorenja za čišćenje ladice filtra. Tijekom sušenja dobro prozračite prostoriju u kojoj je smještena sušilica.

4.5 Ispravna količina rublja

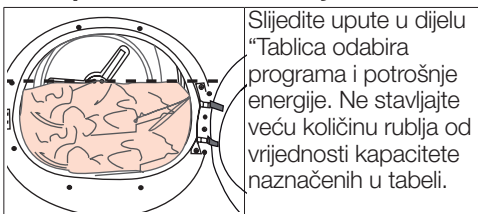

Sljedeće težine dane su kao primjer.

Rublje	Približna težina (g)*	Rublje	Približna težina (g)*
Pamućni pokrivači za krevet (dvostruki)	1500	Bluze	150
Pamućni pokrivači za krevet (jednostruki)	1000	Pamućne majice	300
Plahte za krevet (dvostruke)	500	Majice	250
Plahte za krevet (jednostruke)	350	Pamućne haljine	500
Veliki stolnjaci	700	Haljine	350
Mali stolnjaci	250	Denim (traper)	700
Salvete	100	Maramice (10 komada)	100
Ručnici	700	Majice kratkih rukava	125
Mali ručnici	350		

*Težina suhog rublja prije pranja.

5 Rukovanje uređajem

5.1 Upravljačka ploča

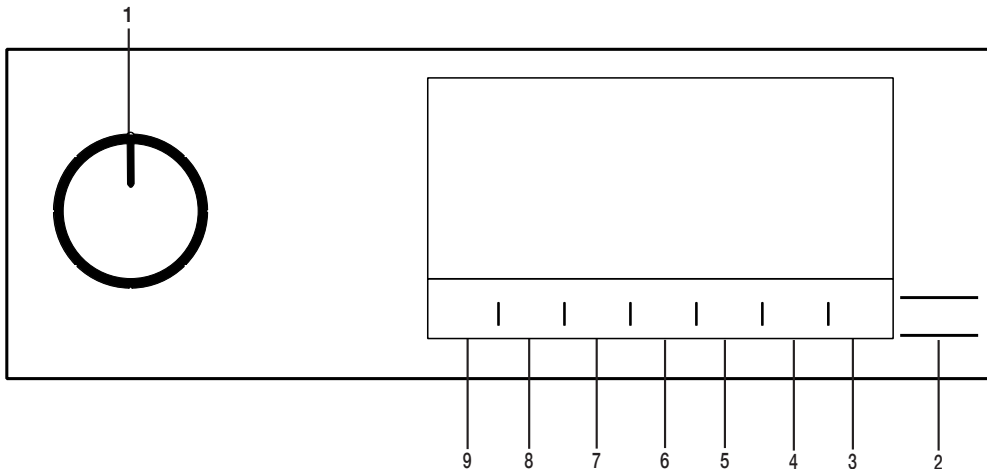

- 1 Program odabira uključeno/isključeno/program.
- 2 Gumb pokretanja/pripravnosti.
- 3.Gumb za osvetljenje bubnja.
- 4 Gumb podešavanja vremena završetka.

- 5 Gumb prilagođavanja vremena trajanja programa.
- 6 Gumb za odabir niske temperature.
- 7 Gumb za zvučno upozorenje i odabir zaključavanje zbog djece.
- 8 Gumb za odabir sprječavanja gužvanja.
- 9. Gumb odabira postavki suhoće.

5.2 Simboli



5.3. Priprema sušilice

- Uključite sušilicu u zidnu utičnicu.
- Otvorite vrata.
- Stavite rublje u slušnici bez da ga zgužvate.
- Gurnite i zatvorite vrata.

- Kada odaberete željeni program pomoću gumba odabira uključeno/isključeno/program tada će se sušilica uključiti.

i NAPOMENA!

- Odabirom programa pomoću gumba odabira uključeno/isključeno/program ne znači kako je program počeo s radom. Za pokretanje programa pritisnite gumb pokretanja/pripravnosti.

! POZOR!

- Vodite računa da rublje ne blokira vrata sušilice.

5.4 Grafikon odabira programa i potrošnje energije

HR				
Programi	Opis programa	Kapacitet (kg)	Brzina centrifuge perlice (o/min)	Vrijeme sušenja (minute)
Pamuk	Na ovom ciklusu možete sušiti pamučne tkanine otporne na toplinu. Treba izabrati postavku sušenja koja odgovara debljini predmeta koji se suše i željenoj razini suhoće.	7	1000	204
Pamuk Eco	Jednoslojne ležerne pamučne tkanine suše se na najekonomičniji mogući način.	7	1000	179
Program za sušenje pamučnog rublja za glačanje	Jednoslojne ležerne pamučne tkanine suše se tako da ostanu malo vlažne i da budu spremne za glačanje.	7	1000	145
Sintetika	Na ovom ciklusu možete sušiti sve vaše sintetičke tkanine. Treba izabrati postavku sušenja koja odgovara željenoj razini suhoće.	4	800	70
Miješano	Ovaj program upotrebljavajte za zajedničko sušenje sintetičkih tkanina bez pigmenta i pamučnog rublja. Pomoću ovog programa možete osušiti sportsku i tehničku odjeću.	4	1000	125
Ručnici	Sušenje kuhinjskih krpa, kupaonskih ručnika, ručnika za brisanje ruku.	5	1000	175
Nježno sušenje	Osjetljivo rublje ili rublje koje treba prati ručno (svilene bluze, nježno donje rublje itd.) možete sušiti na niskim temperaturama pomoću ovog programa.	2	1200	50
Svakod nevno	Pomoću ovog programa možete sušiti i pamučno i sintetičko rublje. Pomoću ovog programa možete osušiti sportsku i tehničku odjeću.	4	1000	125
Vremenski kontrolirani programi	Možete odabrati program sušenja u trajanju od 10 i 160 minuta i tako postići željenu razinu sušenja pri niskoj temperaturi. Pomoću ovog programa bubanj sušilice radi onoliko dugo koliko ste postavili neovisno o suhoći odjeće.	-	-	-
Traperice	Pomoću ovog programa možete sušiti odjeću od traperica poput traperica, suknji, košulja ili jakni.	4	1200	140
Odjeća za aktivnosti na otvorenom/sportska odjeća (goretex)	Koristite za sušenje odjeće od sintetike, pamuka i mješane tkanine te vodooptornu odjeću poput tehničkih jakni, vjetrovke (šuškavce), itd. Prije sušenja okrenite ih na naopaku stranu.	2	1000	135
Punjeno	Možete sušiti odjeću poput kaputa i jakni punjene perjem i vlaknima sa oznakom na etiketi koja označava kako se takva odjeća može sušiti u sušilici. Sušite s naopake strane.	-	800	165
Košulja	Ovaj program suši majice na nježniji način, smanjuje gužvanje te tako olakšava glačanje.	1,5	1200	48

Ekspresno	Koristite ovaj program i pripremite 2 majice za glačanje.	0,5	1200	30
Higijensko sušenje	To je program kojim možete osušiti oprane proizvode za koje želite osigurati dodatnu higijenu (dječja odjeća, rublje, ručnici itd.). Omogućava visoku higijenu tekstila kroz učinak topline.	5	800	200
Higijensko osvježavanje	Ovaj program možete koristiti za suhu odjeću i rublje za koje želite osigurati higijenu bez pranja. Omogućuje visoku higijenu vaših suhih tekstila učinkom topline.	1,5	-	120

Vrijednosti potrošnje energije

Programi	Kapacitet (kg)	Brzina centrifuge perlice (o/min)	Prosječna količina preostale vlažnosti	Vrijednost potrošnje energije u kWh
Pamuk Eco*	7	1000	60%	1,75
Program za sušenje pamučnog rublja za glačanje	7	1000	60%	1,20
Program za sušenje sintetičkog rublja koje se može odmah odložiti u ormar	4	800	40%	0,65
	Program "Pamuk Eco" upotrebljavan pri punom i djelomičnom opterećenju je standardni program sušenja na koji se odnosi informacija na naljepnici i informacijskom listu o tome da je ovaj program prikladan za sušenje normalnog mokrog pamučnog rublja i da je najučinkovitiji program u smislu potrošnje za pamuk.			

* : Energetska oznaka standardnog programa (EN 6112) Vrijednosti u tablici određene su u skladu sa standardnom EN 61121. Vrijednosti potrošnje energije mogu se razlikovati od vrijednosti navedenih na grafikonu ovisno o vrsti rublja, broju okretaja centrifuge, uvjetima u okruženju i vrijednostima napona.



Allergy UK radno je ime Britanske alergijske zaklade. Pečat odobrenja kreiran je da upravlja osobe koje savjet vezano uz značajku proizvoda za značajno smanjenje količine alergena u okruženju u kojem su prisutne osobe s alergijama ili za ograničavanje/smanjenje/eliminiranje alergena. Svrha je osiguravanje dokaza da je proizvod ispitan znanstveno ili analiziran da osigura mjerljive rezultate.

tako traže

značajku proizvoda za značajno smanjenje količine alergena u okruženju u kojem su prisutne osobe s alergijama ili za ograničavanje/smanjenje/eliminiranje alergena. Svrha je osiguravanje dokaza da je proizvod ispitan znanstveno ili analiziran da osigura mjerljive rezultate.

5.5 Dodatne funkcije

Razina suhoće

Gumb razine suhoće koristi se za prilagođavanje željene suhoće. Vrijeme programa može se promijeniti ovisno o izabranom programu.



NAPOMENA!

- Ovu funkciju možete aktivirati samo prije početka rada programa.

Sprječavanje gužvanja

Funkciju sprječavanja gužvanja možete uključiti i isključiti pritiskom na gumb za odabir sprječavanja gužvanja. Ako ne izvadite rublje odmah nakon završetka programa, možete upotrijebiti funkciju sprječavanja gužvanja da biste spriječili gužvanje rublja.

Zvučni signal upozorenja

Sušilica emitira zvučni signal kada program završi s radom. Pritisnite gumb „Zvučnog upozorenja“ ako ne želite zvučno upozorenje. Kad pritisnete gumb zvučnog upozorenja, lampica se gasi i nema zvučnog oglašavanja na završetku programa.



NAPOMENA!

- Ovu funkciju možete odabrati prije ili nakon početka rada programa.

Niska temperatura

Ovu funkciju možete aktivirati samo prije početka rada programa. Ovu funkciju možete aktivirati ako želite sušiti rublje na nižoj temperaturi. Trajanje programa bit će duže nakon što se aktivira.

Vrijeme završetka

Možete odgoditi vrijeme završetka programa za najviše 24 sata pomoću funkcije vremena završetka.

1. Otvorite vrata i stavite rublje.
2. Odaberite program sušenja.
3. Pritisnite gumb za odabir vremena završetka programa i prema želji podesite odgodu završetak vremena. Uključit će se LED lampica vremena završetka. (Kada se pritisne i drži gumb tada vrijeme završetka traje neprekidno).
4. Pritisnite gumb pokretanja / pripravnosti. Započinje odbrojavanje vremena završetka. Zatrepit će znak „:“ na sredini zaslona prikazanog vremena odgode.



NAPOMENA!

- Unutar vremena završetka možete dodavati ili vaditi rublje. Prikazano je je ukupno normalno vrijeme uobičajenog sušenja i vrijeme završetka. LED svjetlo vremena završetka isključit će se na kraju odbrojavanja, započinje sušenje i pali se LED svjetlo sušenja.

Izmjena vremena završetka sušenja

Ako tijekom odbrojavanja želite promijeniti vrijeme trajanje:

Pauzirajte program i uključite gumb za uključivanje/isključivanje/biranje programa i otkazite program. Odaberite željeni program i ponovite postupak odabira vremena završetka. Funkcija poništenja vremena završetka
Ako želite poništiti postavke odbrojavanja vremena završetka i odmah pokrenuti program: Pauzirajte program i uključite gumb za uključivanje/isključivanje/biranje programa i otkazite program. Odaberite željeni program i pritisnite gumb za pokretanje/pauziranje.

Svjetlo bubnja

Osvjetljenje bubnja možete uključiti i isključiti pritiskom na ovaj gumb. Svjetlo se uključuje kad je gumb pritisnut i gasi se nakon određenog vremena.

5.6 Simboli upozorenja



NAPOMENA!

- Indikatori upozorenja mogu se razlikovati ovisno o modelu sušilice.

Čišćenje filtra

Kada program završi s radom tada će se uključiti indikator upozorenja za čišćenje filtra.

Spremnik za vodu

Ako se spremnik za vodu napuni dok program radi indikator upozorenja počeo će treperiti, a uređaj prelazi u mod pripravnosti. U tom slučaju ispraznite spremnik za vodu i pokrenite program pritiskom na gumb pokretanja / pripravnosti. Indikator upozorenja će se isključiti, a program će nastaviti s radom.

Čišćenje ladice filtra/ izmjenjivača topline

Simbol upozorenja treperit će periodično upozoravajući vas kako treba očistiti ladicu filtra.

5.7 Pokretanje programa

Za pokretanja programa pritisnite gumb pokretanja/pripravnosti.

Indikator pokretanja/pripravnosti i sušenja zasvijetlit će i tako pokazati da je program počeo s radom.

5.8 Blokada za djecu

Sušilica ima funkciju blokade za djecu koje sprječava prekid rada programa uređaja ako se pritisnu gumbi tijekom rada uređaja. Kada je aktivirana blokada za djecu tada su svi gumbi na upravljačkoj ploči osim gumba uključeno/isključeno/program deaktivirani.

Pritisnite gumb za zvučno upozorenje 3 sekunde kako biste aktivirali blokadu za djecu. Za pokretanje novog programa nakon završetka trenutnog programa ili za prekid trenutnog programa treba deaktivirati blokadu za djecu. Za deaktiviranje blokade za djecu držite iste gumbе pritisnute 3 sekunde.



NAPOMENA!

- Kada je aktivirana blokada za djecu tada se na zaslonu uključuje indikator upozorenja blokade za djecu.

Kada je blokada za djecu aktivirana: Kada sušilica radi ili je u stanju pripravnosti simboli indikatora neće se promijeniti nakon promjene položaja gumba za odabir programa.



NAPOMENA!

- Kada sušilica radi, a blokada za djecu je aktivna, dvaput će se začuti zvuk biip kada se okrene prekidač odabira programa. Ako se blokada za djecu otkaže bez vraćanja gumba za odabir programa u prvobitni položaj, program se prekida kad je gumb za odabir programa okrenut.

5.9 Promjena programa nakon početka rada

Program koji ste odabrali za sušenje rublja možete promijeniti i koristiti drugi program nakon što sušilica počne s radom.

- Na primjer, pauzirajte program i okrenite gumb za uključivanje/isključivanje/biranje programa na odabir programa Ekstra suho da biste odabrali program Ekstra suho umjesto Suho za glačanje.
- Za pokretanja programa pritisnite gumb pokretanja/pripravnosti.

Dodavanje i vađenje rublja tijekom pripravnosti Ako želite dodati ili ukloniti rublje u/z sušilice nakon pokretanja programa sušenja:

- Pritisnite gumb pokretanja/pripravnosti kako bi se sušilica prebacila u mod pripravnosti. Postupak sušenja se zaustavio.
- U modu pripravnosti otvorite vrata te ih zatvorite nakon dodavanja ili vađenja rublja.
- Za pokretanja programa pritisnite gumb pokretanja/pripravnosti.



NAPOMENA!

- Dodavanje rublja nakon pokretanja rada sušilice može dovesti do miješanja suhog rublja u sušilici s mokrim rubljem te rublje može ostati vlažno nakon završetka sušenja.
- Dodavanje ili vađenje rublja tijekom sušenja može se ponoviti onoliko puta koliko želite. Ali ovaj postupak stalno ometa postupak sušenja i time povećava vrijeme trajanja programa i potrošnju energije. Stoga se preporučuje dodati rublje prije pokretanja programa.
- Ako se novi program odabere okretanjem položaja gumba odabira programa kada je uređaj u modu pripravnosti, tada će program koji je radio prestati s radom.



NAPOMENA!

- Ako je režim sprječavanja gužvanja aktivan i ako se rublje ne izvadi nakon završetka rada programa tada se tijekom 2 sata aktivira funkcija sprječavanja gužvanja koja sprječava gužvanje rublja u sušilici. Program okreće rublje u intervalima od 10 min i tako sprječava gužvanje.

5.12 Značajka mirisa

Ako vaša sušilica ima značajku mirisa, pročitajte ProScent priručnik za upotrebu ove značajke.



POZOR !

- Prilikom dodavanja ili vađenja rublja tijekom rada programa ne dirajte unutarnju stjenku bubnja. Stjenke bubnja su vruće.

5.10 Poništavanje programa

Ako želite poništiti program i prekinuti postupak sušenja iz bilo kojeg razloga nakon što je sušilica počela s radom, pauzirajte program i okrenite gumb za uključivanje/isključivanje/ biranje programa; program će se poništiti.



POZOR !

- Kada poništite program tijekom rada sušilice tada je unutarnja stijenka sušilice jako vruća, stoga pokretanje programa osvježavanja omogućuje hlađenje uređaja.

5.11 Kraj rada programa

Kada program završi s radom, zaszvjetlit će led indikator završetka rada/sprječavanja gužvanja i čišćenja filtra nakon uključivanja LED svjetla indikatora programa. Vrata se mogu otvoriti i sušilica je spremna za sljedeći ciklus rada. Okrenite gumb za uključivanje/isključivanje/ odabir programa u položaj uključeno/isključeno kako biste isključili mašinu za sušenje.

6 Održavanje i čišćenje

6.1 Unutarnja površina ulaznih vrata

Filtr vlakana sakuplja dlake i vlakna koja se tijekom postupka sušenja odvajaju od rublja.



NAPOMENA

- Vlakna nastaju tijekom nošenja i pranja odjeće.
- Kućište filtra možete očistiti usisivačem.



POZOR!

- Nakon svakog ciklusa sušenja očistite filtar vlakana i unutarnju površinu vrata za punjenje.

Za čišćenje filtra vlakana

- Otvorite vrata.
- Držite prvi dio (unutarnji filtar) 2-dijelnog filtra vlakana i uklonite ga povlačenjem prema gore.
- Sakupite dlake, vlakna i pamučne kuglice rukom ili mekom krpom.
- Uklonite drugi dio (vanjski filtar) povlačenjem prema gore.

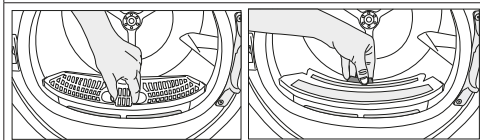

NAPOMENA

- Obezbijedite da dlake, vlakna i pamučne kuglice ne padnu u utor u koji su ugrađeni filtri.

- Otvorite oba filtra (gornji i donji filtar) i rukom uklonite ostatke vlakana ili koristite četku za čišćenje na poklopcu za usmjeravanje zraka. Ako je potrebno za čišćenje filtra koristite usisavač.

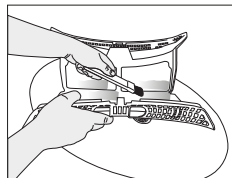
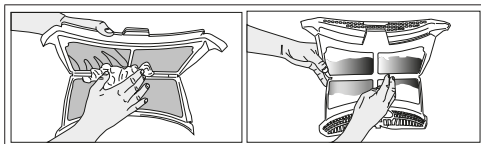

- Oba filtra očistite pod mlazom vode u obrnutom smjeru nakupljanja vlakana ili mekom četkom. Osušite filtar prije stavljanja natrag.

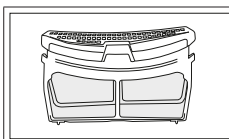
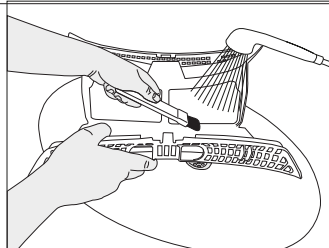
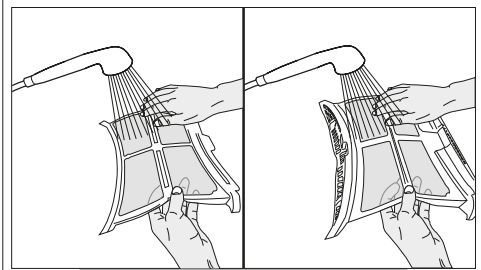

- Umetnite filtre vlakana jedan na drugog i vratite ih na svoje mjesto.

- Očistite unutarnju površinu prednjih vrata i njene brtve mekom, vlažnom krpom ili četkom na poklopcu za usmjeravanje zraka

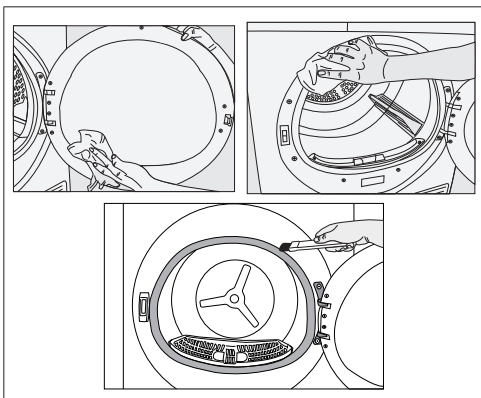

6.2 Čišćenje senzora

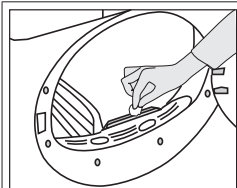

U sušilici se nalazi senzor vlage koji prepoznaje je li rublje suho ili ne. Za čišćenje senzora:

- Otvorite vrata sušilice.
- Pustite uređaj da se ohladi ako je još vruć zbog procesa sušenja.
- Metalne površine senzora obrišite s mekanom krpom, namočenu u ocat te ih osušite.



NAPOMENA

- Metalne površine senzora očistite 4 puta godišnje.
- Prilikom čišćenja metalnih površina senzora ne koristite metalni alat.



POZOR!

- Nikad ne koristite otapala, sredstva za čišćenje ili slične tvari za čišćenje zbog opasnosti od požara i eksplozije!

6.3 Pražnjenje spremnika za vodu

Vlaga iz rublja te vlaga kondenzirana tijekom postupka sušenja, ako i voda koja isparava nakuplja se u spremniku za vodu. Nakon svakog ciklusa sušenja ispraznite spremnik za vodu.



POZOR!

- Kondenzirana voda nije za piće!
- Nikad ne uklanjajte spremnik za vodu kada program radi!

Ako zaboravite isprazniti spremnik za vodu uređaj će prestati s radom tijekom sljedećeg ciklusa sušenja kada je spremnik pun, te će treperiti simbol upozorenja spremnika za vodu. U tom slučaju, ispuštite vodu iz spremnika za vodu i pritisnite gumb Start / Pauza za nastavak ciklusa sušenja.

Za pražnjenje spremnika za vodu:

1. Pažljivo izvadite spremnik za vodu iz ladice ili posude.

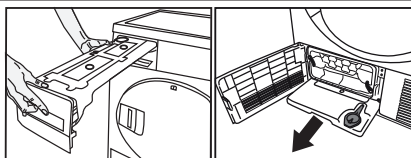

2. Ispraznite vodu iz spremnika.

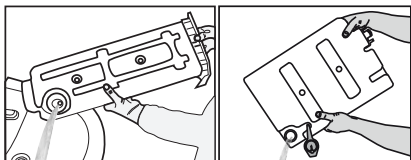

- Ako se u cijevi spremnika za vodu nakupilo mucica, to očistite tako što ćete pustiti je staviti ispod slavine i pustite vodu da teče kroz nju.
- Stavite spremnik za vodu na njegovo mjesto.



NAPOMENA

- Ako se koristi opcija izravnog pražnjenja vode tada nema potrebe za pražnjenjem spremnika za vodu.

6.4 Čišćenje kondenzatora

Mala količina ostataka vlakana može proći kroz filter vlakana i može se nakupiti na metalnoj površini kondenzatora.

Metalnu površinu kondenzatora treba redovito čistiti.

Ako na zaslonu treperi ikona isparivača tada pregledajte metalnu površinu kondenzatora.

Očistite je ako je prijava. Ovaj dio treba se provjeriti barem svakih 6 mjeseci.

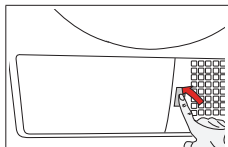

- Otvorite ploču za nožne prste tako što ćete je pritisnuti.

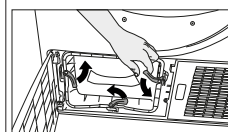

- Da biste otvorili vrata za usmjeravanje zraka, pomaknite zasun za otpuštanje.

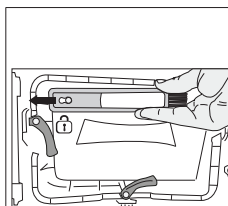

- Povucite četku ulijevo i uklonite je. Četku za čišćenje možete koristiti za uklanjanje nakupljenih mucica s metalne površine kondenzatora.

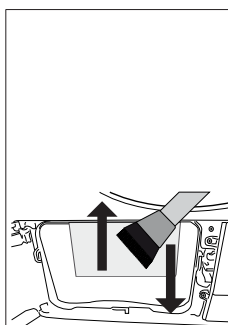

- Nakupljene mucice s površine kondenzatora treba ukloniti vlažnom krpom ili trljanjem gore-dolje sa četkom koja se nalazi na poklopcu usmjerivača zraka kondenzatora.
- Rebra kondenzatora ne čistite u smjeru lijevo-desno zbog izbjegavanja oštećenja.
- Za čišćenje možete koristiti i usisavač sa četkom. Ne preporučuje se čišćenje kondenzatora s usisavačem bez četke.

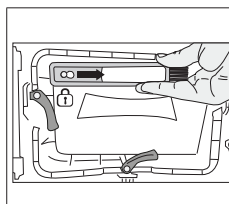
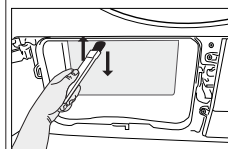

Umetnite • četku u njen otvor gurajući udesno, nakon čišćenja kondenzatora, prednjeg poklopca i filtra ostatka vlakana.

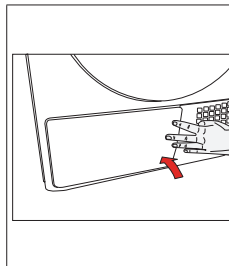

- Nakon završetka postupka čišćenja, vratite usmjerivač zraka na njegovo mjesto, pomaknite zasun da ga zatvorite i zatvorite ploču za nožne prste.



POZOR!

- "Možete čistiti rukom ako nosite zaštitne rukavice. Ne pokušavajte čistiti golim rukama. Krilca kondenzatora mogu ozlijediti vaše ruke. Čišćenje pokretima lijevo-desno može oštetiti krilca kondenzatora. Navedeno može izazvati probleme sa sušenjem.

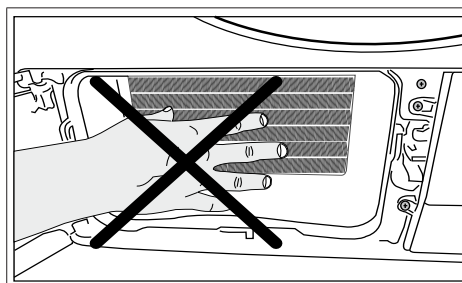

POZOR!

- Normalno je da se na plastičnoj površini ispred kondenzatora pojavi malo vode kada otvorite poklopac usmjerivača zraka.

7 Rješavanje problema

Postupak sušenja traje predugo.
Otvori filtra vlakana (unutarnjeg i vanjskog filtra) mogu se začeptiti. >>> Filtre vlakana operite toplom vodom i osušite. Prednji dio evaporatora može se začeptiti. >>> Očistite prednji dio evaporatora. Ventilacijske rešetke ispred stroja mogu se zatvoriti. >>> Uklonite sve predmete s prednje strane ventilacijskih rešetki koji blokiraju cirkulaciju zraka. Ventilacija može biti neadekvatna jer je mjesto na koje je mašina ugrađena premalo. >>> Otvorite vrata ili prozore kako biste spriječili da se temperatura u sobi povisi na vrlo visoku. Na senzoru vlage možda se nakupio vapneni sloj. >>> Očistite senzor vlage. Moguće da je stavljena pretjerana količina rublja. >>> Ne preopterećujte sušilicu. Rublje možda nije primjereno ocijeđeno. >>> Izvedite cijeđenje na većoj brzini u perlici rublja.
Odjeća je vlažna nakon sušenja.
Možda nije korišten odgovarajući program za tu vrstu rublja.>>>Provjerite etiketu za održavanje na odjeći i odaberite program koji odgovara tom tipu tkanine ili koristite dodatne odgovarajuće programe tajmera. Otvori filtra vlakana (unutarnjeg i vanjskog filtra) mogu se začeptiti. >>> Filtre vlakana operite toplom vodom i osušite. Prednji dio evaporatora može se začeptiti. >>> Očistite prednji dio evaporatora. Moguće da je stavljena pretjerana količina rublja. >>> Ne preopterećujte sušilicu. Rublje možda nije primjereno ocijeđeno. >>> Izvedite cijeđenje na većoj brzini u perlici rublja.
Sušilica se ne uključuje ili program ne počinje s radom. Sušilica ne radi nakon konfiguriranja.
Možda je utikač isključen sa napajanja. >>> Provjerite je li kabel za napajanje priključen. Vrata sušilice su možda otvorena. >>> Vodite računa da su ulazna vrata propisno zatvorena. Program možda nije podešen ili nije pritisnut gumb start/pauza/otkazivanje. >>> Provjerite da li je program podešen i da program nije pauziran. Možda je aktivirana opcija zaključavanja za djecu. >>> Isključite opciju zaključavanja za djecu.
Program je prijevremeno završen bez razloga.
Možda su ulazna vrata potpuno zatvorena. >>> Vodite računa da su ulazna vrata propisno zatvorena. Može doći do prekida napajanja. >>> Za pokretanje programa pritisnite gumb start/pauza/otkazivanje. Spremnik za vodu je možda pun. >>> Pražnjenje spremnika za vodu.
Odjeća se ukupila, otvrdnula ili izobličila.
Možda nije korišten odgovarajući program za tu vrstu rublja. >>> Provjerite etiketu za održavanje na rublju i odaberite program koji odgovara tom tipu tkanine.
Voda curi kroz ulazna vrata.
Vlakna su se možda skupila na unutarnjoj stjenki ulaznih vrata i brtvi ulaznih vrata. >>> Očistite unutarnju stjenku ulaznih vrata i površine brtve vrata.
Ulazna vrata se otvaraju sama od sebe.
Možda su ulazna vrata potpuno zatvorena. >>> Pritisnite ulazna vrata dok se ne čuje zvuk za zatvaranja.

Simbol upozorenja spremnika za vodu je uključen/treperi.
Spremnik za vodu je možda pun. >>> Pražnjenje spremnika za vodu. Crijevo za pražnjenje vode možda se otkáčilo. >>> Ako je proizvod spojen izravno na odvod vode provjerite crijevo za odvod vode.
Ne uključuje se svjetlo u sušilici. (kod modela sa svjetlom)
Sušilica možda nije uključena pomoću gumba za uključivanje/isključivanje. >>> Provjerite je li sušilica uključena. Lampica je možda pokvarena. >>> Za zamjenu lampice kontaktirajte ovlaštenu servis.
Svijetli ikonica za sprječavanje gužvanja.
Režim za sprječavanje gužvanja koji sprječava gužvanje rublja u sušilici može se aktivirati. >>> Isključite sušilicu i izvadite rublje.
Simbol pare treperi. (Za proizvode s funkcijom pare)
Spremnik pare je možda prazan => Napunite spremnik pare destiliranom ili kondenziranom vodom.
Programi pare se ne pokreću. (Za proizvode s funkcijom pare)
Spremnik pare je možda prazan, na zaslonu se može uključiti ikona upozorenja spremnika pare => Napunite spremnik pare dok se ikona pare ne isključi.
Program protiv gužvanja nije uklonio nabore na odjeći. (za proizvode s funkcijom pare)
Možda ste stavili preveliku količinu rublja => Stavite količinu rublja koja je određena. Možda ste odabrali prenisku razinu vremena primjene pare => Odaberite program s većom količinom pare. Nakon završetka programa, rublje je možda predugo ostalo u uređaju => Izvadite rublje odmah nakon što je program završilo s radom, i objesite ga.
Program za uklanjanje neugodnog mirisa rublja nije uklonio neugodan miris. (Za proizvode s programom za uklanjanje neugodnog mirisa)
Možda ste stavili preveliku količinu rublja => Stavite količinu rublja koja je određena. Možda ste odabrali prenisku razinu vremena primjene pare => Odaberite program s većom količinom pare.

	POZOR!
<ul style="list-style-type: none">Ako problem i dalje traje nakon pridržavanja uputa iz ovog odjeljka, obratite se svom dobavljaču ili ovlaštenom servisu. Nikad ne pokušavajte sami popraviti proizvod.	

	NAPOMENA
<ul style="list-style-type: none">U slučaju da na bilo kom dijelu na vašem uređaju naidete na problem, možete zatražiti zamjenu tako što ćete kontaktirati ovlaštenu servis navodeći broj modela uređaja.Rukovanje uređajem s neautentičnim dijelovima može dovesti do neispravnosti uređaja.Proizvođač i distributer ne snose odgovornost za kvarove nastale upotrebom neautentičnih dijelova.	

SAŽETAK PROIZVODA

Usklađeno s delegiranom uredbom komisije (EU) br: 392/2012

Naziv ili zaštitni znak dobavljača		BEKO
Naziv modela		DF7414SX 7188235780
Nazivni kapacitet (kg)		7.0
Tip bubnja sušilice	Odušni zrak	-
	Kondenzator	•
Klasa energetske učinkovitosti ⁽¹⁾		A++
Godišnja potrošnja energije (kWh) ⁽²⁾		212,0
Tip kontrole	Automatski	•
	Neautomatski	-
Potrošnja energije standardnog programa za pamučno rublje kod punog opterećenja (kWh)		1,75
Potrošnja energije standardnog programa za pamučno rublje kod djelomičnog opterećenja (kWh)		0,96
Potrošnja struje u modu isključeno standardnog programa za pamučno rublje kod punog opterećenja, P ₀ (W)		0,50
Potrošnja struje u modu uključeno standardnog programa za pamučno rublje kod punog opterećenja, P ₁ (W)		1,00
Trajanje moda uključeno (min)		30
Standardni program za pamučno rublje ⁽³⁾		•
Vrijeme programa standardnog programa za pamučno rublje kod punog opterećenja, T _{day} (min)		179
Vrijeme programa standardnog programa za pamučno rublje kod djelomičnog opterećenja, T _{day/2} (min)		107
Vrijeme programa s opterećenjem za 'standardni program za pamučno rublje kod punog i djelomičnog opterećenja (T ₁)		138
Razred kondenzacijske učinkovitosti ⁽⁴⁾		B
Prosječna kondenzacijska učinkovitost standardnog programa za pamučno rublje kod djelomičnog opterećenja, C _{day}		81%
Prosječna kondenzacijska učinkovitost standardnog programa za pamučno rublje kod djelomičnog opterećenja, C _{day/2}		81%
Kondenzacijska učinkovitost s opterećenjem za standardni program za pamučno rublje kod punog i djelomičnog opterećenja, C ₁		81%
Razina jakosti zvuka standardnog programa za pamučno rublje kod punog opterećenja ⁽⁵⁾		65
Ugrađeno		-

• : Da - : Ne

(1) Raspon od A+++ (najučinkovitije) do D (najmanje učinkovito)

(2) Potrošnja energije temeljena na 160 ciklusa sušenja standardnog programa za pamučno rublje kod punog i djelomičnog opterećenja te potrošnja modova sa slabijim napajanjem (koji manje troše struju). Stvarna potrošnja energije po ciklusu ovisit će o tome koliko se uređaj koristi.

(3) "Program za sušenje pamučnog rublja bez centrifugiranja" koji se koristi kod punog i djelomičnog opterećenja je standardni program sušenja na kojeg se odnose informacije na naljepnici i u sažetku, ovaj program pogodan je za sušenje normalno vlažnog rublja i to je najučinkovitiji program za pamučno rublje u pogledu uštede energije.

(4) Raspon od G (najmanje učinkovit) do A (najučinkovitiji)

(5) Ponderirana prosječna vrijednost—L_{WA} izrađena u dB(A) re 1 pW

Najpre pročitajte ovo uputstva za upotrebu!

Poštovani kupče,
Zahvaljujemo vam što birate proizvod Beko.
Nadamo se da će vam naš proizvod koji je proizveden u skladu sa najvišim kvalitetom i najboljom tehnologijom dati najbolje rezultate. Savetujemo Vam da prvo pažljivo pročitate ova uputstva i celokupnu ostalu prateću dokumentaciju pre upotrebe proizvoda i da ih sačuvate za ubuduće. Ako date proizvod nekome, dajte im i priručnik za upotrebu. Obratite pažnju na sve detalje i upozorenja navedena u korisničkom priručniku i poštujujte uputstva tamo data. Koristite ovo korisničko uputstvo za model naznačen za korići.

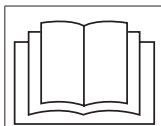

- Pročitajte uputstva.

Objašnjenje simbola

U ovom priručniku za korisnike korišće se sledeći simboli:



OPASNOST!

- Upozorenje zbog strujnog udara.



OPASNOST!

- Upozorenje za opasnost od požara.



UPOZORENJE

- Upozorenje za situacije opasne po život i materijalna dobra.



UPOZORENJE

- Upozorenje za vruće površine.



UPOZORENJE

- Upozorenje na opasnost od opekotina.



NAPOMENA

- Važne informacije ili korisni saveti o upotrebi.



Materijali za pakovanje ovog proizvoda proizvedeni su od materijala koji se mogu reciklirati u skladu sa nacionalnim propisima o zaštiti životne sredine.

Nemojte da odlažete ambalažni otpad sa kućnim otpadom ili drugim vrstama otpada, odložite ga u predodređene sabirne centre koje su odredili lokalni nadležni organi.



1 Važna uputstva vezana za bezbednost i životnu sredinu



NAPOMENA

- Ovaj deo sadrži bezbednosna uputstva koja će vam pomoći da se zaštitite od opasnosti od telesnih povreda ili materijalnih šteta. Nepoštovanje ovih uputstava dovešće do gubitka garancije.

1.1 Opšta bezbednost



UPOZORENJE

Ovaj uređaj ne smeju da koriste deca mlađa od 8 godina, kao ni osobe sa ograničenim fizičkim ili mentalnim sposobnostima, niti osobe koje nemaju dovoljno znanja ili iskustva u korišćenju ovog uređaja, osim ako su pod nadzorom osobe koja je odgovorna za njihovu bezbednost i ako su od nje dobile uputstva o pravilnom korišćenju ovog proizvoda. Deca ne smeju da se igraju uređajem. Deca ne smeju da čiste ili održavaju aparat bez odgovarajućeg nadzora.

- Podesive nožice ne treba uklanjati. Prostor između mašine za sušenje veša i poda ne treba smanjivati materijalima kao što su tepisi, drvo i traka. To može da prouzrokuje probleme sa mašnom za sušenje veša.



UPOZORENJE

Instalaciju i popravku uvek treba da obavlja ovlašćeni serviser. Proizvođač neće biti odgovoran za štete koje mogu nastati usled radova koje su obavila neovlašćena lica.

- Nikada nemojte da perete mašinu za sušenje veša prskanjem ili prosipanjem vode! Postoji opasnost od električnog udara!

Za proizvode sa funkcijom pare:



UPOZORENJE

- Koristite samo destilovanu vodu ili vodu koja se kondenzovala u rezervoaru za vodu mašine u programima sa parom. Nemojte da koristite vodu iz glavnog vodovoda ili aditive. Kada koristite kondenzovanu vodu u rezervoaru za vodu treba da se filtrira i očisti od vlakana.
- Nemojte da otvarate vrata kada su pokrenuti programi sa parom. Može doći do izbacivanja vruće vode.
- Pre stavljanja veša u program sa parom, potrebno je ukloniti mrlje sa njega.
- Smete da stavljate samo veš koji nema mrlje i nije zaprljan, već prožet neprijatnim mirisima u program sa parom (uklanjanje neprijatnih mirisa).
- Nemojte da koristite bilo koje komplete za suvo čišćenje ili dodatne materijale u programu sa parom ili bilo kom drugom programu.

1.1.1 Električna bezbednost



OPASNOST!

- **Treba poštovati uputstva za električnu bezbednost tokom priključivanja na električnu mrežu.**
- **Uređaj ne sme da se napaja preko spoljnog prekidača, kao što je tajmer, ili da se priključi na strujno kolo koje se redovno isključuje i uključuje po potrebi.**
- Priključite mašinu za sušenje veša na uzemljenu utičnicu zaštićenu osiguračem sa vrednošću naznačenom na etiketi. Obezbedite da uzemljenje obavi kvalifikovani električar. Naša kompanija se ne smatra odgovornom za oštećenja koja proističu iz korišćenja mašine za sušenje veša bez uzemljenja u skladu sa lokalnim propisima.
- Napon i dozvoljena zaštita osigurača su navedeni na pločici sa podacima.
- Napon naveden na etiketi mora da bude jednak naponu vaše električne mreže.
- Isključite mašinu za sušenje veša kad se ne koristi.
- Isključite kabl za napajanje mašine za sušenje veša iz strujne utičnice tokom instalacije, održavanja, čišćenja i popravke.
- Nemojte da dodirujete utikač mokrim rukama! Nikad nemojte da isključujete mašinu iz struje tako da je povlačite za kabl, uvek hvatajte i vucite utikač.



OPASNOST!

- Da bi se smanjio rizik od električnog udara, ne koristite produžne kablove, razvodnike ili adaptere za povezivanje mašine za sušenje na elektro mrežu.
- Utikač kabla za napajanje mora da bude lako dostupan nakon ugradnje.
- **Oštećeni kabl za napajanje treba zameniti obaveštavanjem ovlašćenog servisera.**
- **Ako je mašina za sušenje neispravna, ne sme se koristiti osim ako je ne popravlja ovlašćeni serviser! Postoji opasnost od električnog udara!**

1.1.2 Bezbednost proizvoda



UPOZORENJE!

- Obezbedite da dovod vazduha na mašini za sušenje bude otvoren i dobro provetren.
- Proizvod sadrži rashladno sredstvo R290.
- R290 je ekološko, ali zapaljivo rashladno sredstvo.
- Proizvod udaljite od potencijalnih izvora toplote koji mogu da izazovu paljenje.



OPASNOST!

- Prekomerno zagrevanje odeće unutar mašine za sušenje može da nastane ako otkazete program ili u slučaju nestanka struje dok je mašina za sušenje pokrenuta, a ta koncentracija toplote može da izazove samosagorevanje i požar, tako da uvek aktivirajte program ventilacije da ohladite ili brzo uklonite sav veš iz mašine za sušenje da biste ga okačili i da bi se uklonila toplota.



OPASNOST!

Tačke koje treba razmotriti zbog opasnosti od požara:

Dolenavedeni veš ili odeća se ne smeju sušiti u mašini za sušenje zbog opasnosti od požara.

- Neoprani veš
- Predmeti zaprljani uljem, acetonom, alkoholom, lož uljem, kerozinom, sredstvima za uklanjanje mrlja, terpentinom, parafinom, sredstvima za uklanjanje parafina, benzinom, voskom ili sredstvima za uklanjanje voska moraju da se operu u toploj vodi sa mnogo deterdženta pre sušenja u mašini za sušenje.
- Iz tog razloga, naročito odeća koja sadrži gorenavedene mrlje se mora isprati veoma dobro, da biste to učinili koristite odgovarajući deterdžent i izaberite visoku temperaturu pranja.

Dolenavedeni veš ili odeća se ne smeju sušiti u mašini za sušenje veša zbog opasnosti od požara:



OPASNOST!

- Odeća ili jastuci punjeni penastom gumom (lateks pena), kape za tuširanje, voodootporni tekstil, materijali obloženi gumom i jastuci punjeni penastom gumom.
- Odeća koja je čišćena industrijskih hemikalijama.
- Predmeti kao što su upaljač, šibice, novčići, metalni delovi, igla itd. mogu oštetiti bubanj ili mogu dovesti do problema u funkcionisanju. Stoga proverite sav veš koji stavljate u mašinu.
- Nikada nemojte da zaustavljate mašinu za sušenje veša pre nego što se program završi. Ako to morate da učinite, izvadite sav veš brzo i postavite ga tako da otpusti toplotu. Odeća koja se pere neadekvatno može se spontano zapaliti ili se može zapaliti čak i nakon završetka sušenja.
- Morate da obezbedite dovoljnu ventilaciju kako biste sprečili da se gasovi koji izlaze iz uređaja koji rade sa raznim vrstama goriva, kao i otvoreni plamen, sakupljaju u prostoriji zbog efekta povratne vatre.



UPOZORENJE

- Donji veš koji sadrži metalna ojačanja ne treba sušiti u mašini za sušenje veša. Mašina za sušenje veša se može oštetiti ako se metalna ojačanja otkace ili polome u toku sušenja.



NAPOMENA

- Koristite omekšivače i slične proizvode u skladu sa uputstvima njihovih proizvođača.
- Pre ili posle svakog punjenja uvek očistite filter za dlačice. Nikad ne koristite aparat za sušenje bez filtera za dlačice.



UPOZORENJE

- Nikada nemojte sami da pokušavate da popravite mašinu za sušenje veša. Nemojte da vršite nikakve popravke ili procedure zamene rezervnih delova kod ovog proizvoda čak i ako znate ili ste u mogućnosti da to radite, osim ako to nije jasno predloženo u uputstvima za upotrebu ili štampanom servisnom uputstvu. Inače ćete dovesti u opasnost svoj život i živote drugih.
- Ne smeju da postoje vrata koja se zaključavaju, klizaju ili poseduju šarke tako da blokiraju otvaranje vrata za ubacivanje veša na mestu gde treba postaviti mašinu za sušenje veša.
- Postavite mašinu za sušenje veša na mestima pogodnim za upotrebu u domaćinstvu. (Kupatilo, zatvorena terasa, garaža itd.)
- Postarajte se da kućni ljubimci ne uđu u mašinu za sušenje veša. Proverite unutrašnjost mašine za sušenje veša pre korišćenja.
- Nemojte da se naslanjate na vrata mašine za sušenje veša dok su otvorena, jer mogu pasti.



UPOZORENJE

- Otpaci od prediva se ne smeju akumulirati oko mašine za sušenje.
- Mašinu za sušenje veša ne treba koristiti ako se za čišćenje koriste industrijske hemikalije.
- Omekšivači za veš ili slični proizvodi treba da se koriste kako je naznačeno u uputstvima na omekšivačima za veš.
- Izduvni vazduh ne sme da se izbacuje kroz dimnjak koji se koristi za izduvnu paru iz uređaja koji sagorevaju gas ili druga goriva.

1.2 Montaža na mašini za pranje veša

- Treba da se koristi montažni element između dve mašine kada se mašina za sušenje veša montira na mašinu za pranje veša. Uređaj za pričvršćivanje treba da postavi ovlašćeni serviser.
- Ako ukupna težina mašine za pranje veša i mašine za sušenje veša kada su postavljene jedna na drugu, sa punim opterećenjem, je oko 180 kilograma. Proizvode postavite na čvrst pod koji može da izdrži ovo opterećenje!



UPOZORENJE

- Mašina za pranje veša se ne može postaviti na mašinu za sušenje veša. Obratite pažnju na gornja obaveštenja tokom instalacije vaše mašine za pranje veša.

Tabela za instalaciju za mašinu za pranje i mašinu za sušenje veša

Dubina mašine za sušenje veša	Dubina mašine za pranje veša			
	62 cm	60 cm	54 cm	50 cm v
54 cm	Može da se instalira			Ne može da se instalira
60 cm	Može da se instalira		Ne može da se instalira	

1.3 Namenjena upotreba

- Mašina za sušenje veša je dizajnirana za upotrebu u domaćinstvu. Nije prikladna za komercijalnu upotrebu i ne sme se koristiti izvan svoje namene.
- Ovu mašinu za sušenje veša koristite samo za sušenje veša koji je označen za to.
- Proizvođač ne prihvata odgovornost koja proističe iz nepravilne upotrebe ili prenosa.
- Vek rada mašine za sušenje veša koju ste kupili je 10 godina. Tokom ovog perioda, originalni rezervni delovi će biti dostupni za pravilno rukovanje mašinom za sušenje veša.

1.4 Bezbednost dece

- Materijali pakovanja su opasni za decu. Pakovanja držite dalje od dece.
- Električni proizvodi su opasni za decu. Držite decu dalje od ovog proizvoda dok radi. Nemojte da im dajete da diraju mašinu za sušenje veša. Koristite zaključavanje zbog dece da biste sprečili da deca diraju mašinu za sušenje veša.



NAPOMENA

Zaključavanje zbog dece se nalazi na kontrolnoj tabli.

(Pogledajte Zaključavanje zbog dece)

- Vrata za ubacivanje veša treba da budu zatvorena čak i kada mašina nije u upotrebi.

1.5 Usaglašenost sa WEEE direktivom i odlaganje otpada



Ovaj proizvod je usaglašen sa WEEE direktivom Evropske Unije (2012/19/EU). Ovaj proizvod sadrži simbol klasifikacije za električni i elektronski otpad (WEEE).

Ovaj proizvod je napravljen

od delova visokog kvaliteta i materijala za višekratnu upotrebu i pogodni su za reciklažu. Nemojte odlagati proizvod u otpad sa običnim kućnim otpadom i drugim otpadima na kraju veka trajanja. Odložite ga u centar za sakupljanje i reciklažu električnog i elektronskog otpada. Konsultujte se sa svojim lokalnim vlastima da biste saznali o ovim centrima za sakupljanje otpada.



OPASNOST!

- R290 je zapaljivo rashladno sredstvo. Zbog toga pazite da se sistem i cevi ne oštete tokom rada i rukovanja.
- Proizvod udaljite od potencijalnih izvora toplote koji mogu da izazovu paljenje u slučaju oštećenja.
- Ne odlažite proizvod tako što ćete ga spaljivati.

1.6 Usaglašenost sa RoHS direktivom:

Proizvod koji ste kupili u saglasnosti je sa RoHS direktivom Evropske Unije (2011/65/EU). On ne sadrži štetne i zabranjene materijale navedene u direktivi.

1.7 Informacije o pakovanju

Materijali za pakovanje ovog proizvoda proizvedeni su od materijala koji se mogu reciklirati u skladu sa nacionalnim propisima o zaštiti životne sredine. Materijale za pakovanje ne odlagati zajedno sa kućnim ili drugim otpadom. Odnosite ih na mesta za prikupljanje ambalažnog materijala određena od strane lokalne vlasti.

1.8 Tehničke specifikacije

SB

Visina (min. / maks.)	84,6 cm / 86,6 cm*
Širina	59,7 cm
Dubina	50,8 cm
Kapacitet (maks.)	7 kg**
Neto težina (± %10)	40 kg
Napon	Pogledajte tipsku pločicu***
Označeni ulaz snage	
Šifra modela	

* Min. visina: Visina dok su podesive nožice zatvorene.

Miks. visina: Visina dok su podesive nožice maksimalno otvorene.

** Težina veša za sušenje pre pranja.

*** Tipska pločica se nalazi iza vrata za punjenje.



NAPOMENA

- Tehničke specifikacije mašine za sušenje veša su podložne izmenama bez prethodnog obaveštenja u cilju poboljšanja kvaliteta proizvoda.
- Slike u ovom priručniku su shematske i možda ne odgovaraju u potpunosti ovom proizvodu.
- Vrednosti navedene na oznakama mašine za sušenje veša ili na štampanim materijalima koji su dostavljeni s proizvodom su vrednosti dobijene u laboratoriju prema odgovarajućim standardima. Zavisno od uslova rada i okoline mašine za sušenje veša, vrednosti mogu biti različite.

2 Vaša mašina za sušenje

2.1 Pregled

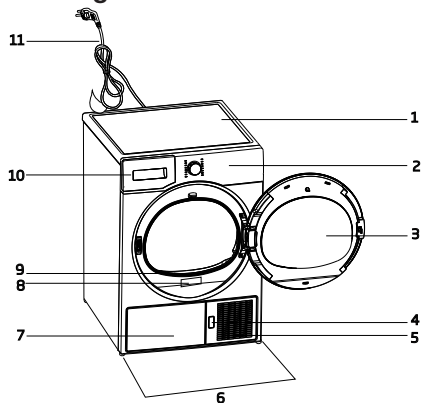

1. Gornji panel
2. Kontrolni panel
3. Vrata za punjenje
4. Dugme za otvaranje ploče u podnožju mašine
5. Ventilacione rešetke
6. Podesive nožice
7. Kod modela gde je rezervoar smešten ispod rezervoar za vodu je unutar donje ploče
8. Tipska pločica
9. Filter za dlačice
10. Fioka rezervoara za vodu (kod modela gde je rezervoar postavljen iznad)
11. Kabl za napajanje

2.2 Sadržaj paketa

	1. Crevo za odvod vode *		6. Posuda za punjenje vode*
	2. Rezervni sunder za fioku za filter*		7. Čista voda*
	3. Priručnik za korisnika		8. grupa mirisnih kapsula*
	4. Korpa za sušenje*		9. Četka*
	5. Korisničko uputstvo za korpu za sušenje*		10. Platno za filtriranje*

*Može se isporučiti sa vašom mašinom u zavisnosti od modela.

3 Postavljanje

Pre pozivanja najbližeg ovlašćenog servisa za instalaciju mašine za sušenje, proverite da li su električne instalacije i crevo za odvod vode odgovarajući tako što ćete pogledati korisničko uputstvo. Ako nisu odgovarajući, kontaktirajte sa kvalifikovanim električarom i tehničarom koji će obaviti potrebne izmene.



NAPOMENA

- Priprema mesta postavljanja mašine za sušenje, kao i električne i kanalizacione instalacije spadaju u odgovornost kupca.



UPOZORENJE

- Pre instalacije vizuelno proverite da li na njemu postoje oštećenja. Ako je proizvod oštećen, nemojte da ga instalirate. Oštećeni proizvodi mogu da izazovu opasnost po vašu bezbednost.
- Neka mašina za sušenje veša miruje 12 sati pre uključivanja.

3.1 Odgovarajuća lokacija za instalaciju

Mašinu za sušenje veša instalirajte na stabilnu i ravnu površinu.

Mašina za sušenje veša je teška. Ne pomerajte je sami.

- Mašinu za sušenje veša koristite u dobro provetrenoj sredini bez prašine.
- Prostor između mašine za sušenje veša i površine ne treba smanjiti materijalima kao što su tepih, drvo i traka.
- Nemojte da prekrivate ventilacione rešetke mašine za sušenje veša.
- Ne smeju da postoje vrata koja se zaključavaju, klizaju ili poseduju šarke tako da blokiraju otvaranje vrata za ubacivanje veša na mestu gde treba postaviti mašinu za sušenje veša.
- Kada se mašina za sušenje veša instalira, treba da ostane na mestu na kome su instalirani priključci. Prilikom instalacije proizvoda se pobrinite da njegova zadnja strana ne bude u dodiru ni sa jednom površinom (slavina, utičnica itd.).
- Proizvod postavite najmanje 1 cm od ivica drugog nameštaja.

- Vaš proizvod može da radi na temperaturama između +5 °C i +35° C. U slučaju da radni uslovi premašuju ovaj opseg, to će se negativno odraziti na rad ovog proizvoda, može se i oštetiti.
- Zadnja strana mašine za sušenje treba se postaviti nasuprot zidu.



OPASNOST!

Nemojte da stavljate mašinu za sušenje veša na kabl za napajanje.

*** Zanimarite sledeće upozorenje ako sistem vašeg proizvoda ne sadrži R290**



OPASNOST!

- Proizvod sadrži rashladno sredstvo R290.*
- R290 je ekološko, ali zapaljivo rashladno sredstvo.*
- Obezbedite da dovod vazduha na mašini za sušenje bude otvoren i dobro provetren.*
- Udaljite potencijalne izvore plamena od mašine za sušenje.*

3.2 Skidanje sigurnosne zaštite za transport



UPOZORENJE

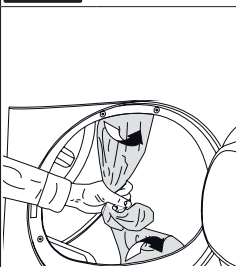

- Uklonite sigurnosnu zaštitu za transport pre prve upotrebe ovog proizvoda.
- Ako se smer otvaranja vaših vrata na uređaju može menjati, pogledajte uputstva za montiranje reverzibilnih vrata.

3.3 Spajanje na odvod

Možete direktno da pošaljete skupljenu vodu kroz dostavljeno crevo za odvod vode umesto da povremeno praznite vodu sakupljenu u rezervoaru za vodu.

Spajanje creva za odvod vode

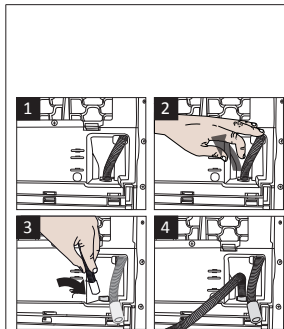

- **1-2** Povucite crevo na zadnjoj strani mašine za sušenje rukom da biste ga odvojili na mestu na kojem je povezano. Nemojte da koristite nikakve alate za skidanje creva.

3 Priključite jedan kraj creva za odvod priloženog uz mašinu za sušenje na priključak sa kog ste uklonili crevo proizvoda u prethodnom koraku.

4 Drugi kraj creva spojite direktno na odvod za vodu ili ga stavite u lavabo.



NAPOMENA

- Crevo za odvod vode treba da se priključi maksimalno na visinu od 80 cm.
- Pazite da se crevo za odvod vode ne gazi i da se ne savija između odvoda i mašine.
- Ako je sa vašim proizvodom dostavljeno pakovanje sa dodacima, pogledajte detaljan opis.

3.4 Podešavanje nožica

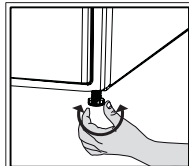

- Nožice okrećite na levo ili desno da biste podesili da mašina stoji u ravnoteži i čvrsto.

3.5 Transport mašine za sušenje veša

Ispustite svu vodu koja je preostala u mašini za sušenje veša.

Ako je uspostavljena direktna veza za odvod vode, uklonite priključke creva.



UPOZORENJE

- Preporučujemo da mašinu za sušenje veša prenosite u uspravnom položaju. Ako mašinu nije moguće nositi u uspravnom položaju, preporučujemo da je nosite nagnutu na desnu stranu gledano sprede.

3.6 Upozorenja o zvucima



NAPOMENA

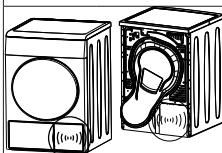

- Normalno je da se povremeno čuje škripanje tokom rada kompresora.
- Voda koja je prikupljena tokom rada pumpe se u rezervoar za vodu. Normalno je da se čuje šum pumpanja tokom ovog procesa.

3.7 Promena lampice za osvetljenje

U slučaju da se u vašoj mašini za sušenje veša koristi lampica za osvetljenje. Da bi promenili svetilju/LED koja se koristi za osvetljenje u vašoj mašini za sušenje, nazovite Ovlašćeni servis. Lampice koje se koriste u ovom uređaju nisu pogodne za osvetljenje soba kod kuće. Ova lampica je namenjena pomoći korisniku kod postavljanja veša u mašinu za sušenje na udoban način. Lampe koje su korišćene u ovom uređaju moraju biti u stanju da izdrže ekstremne fizičke uslove, kao što su vibracije i temperature iznad 50 °C

4 Priprema

4.1 Veš koji može da se suši u mašini za sušenje veša

Uvek se pridržavajte uputstava navedenim na etiketama odeće. Sušite samo veš na čijoj etiketi je navedeno da je pogodan za sušenje u mašini za sušenje veša.

4.2 Veš koji ne može da se suši u mašini za sušenje veša



Artikli sa ovim simbolom se ne smeju sušiti u mašini za sušenje veša.



NAPOMENA

- Osetljive tkanine, vuna, svila, delikatne i vredne tkanine, nepropusne tkanine i zavese od tila nisu pogodni za sušenje u mašini.

4.3 Priprema veša za sušenje

- Veš može međusobno da se zaplete posle pranja. Razdvojite veš pre nego što ga stavite u mašinu za sušenje.
- Sušite odeću sa metalnim delovima kao što su rasferšlusi, okrenutu.
- Zatvorite rasferšluse, kuke i šnale kao i dugmad.

4.4 Šta treba uraditi da se uštedi energija

- Kada perete veš, centrifugirajte ga najvećom mogućom brzinom. Stoga, vreme sušenja se skraćuje a potrošnja energije smanjuje.
- Sortirajte veš u zavisnosti od vrste i debljine. Sušite istu vrstu veša zajedno. Na primer, tanke kuhinjske krpe i peškiri se suše brže od debljih peškira za kupatilo.
- Pratite uputstva iz priručnika za korisnike u vezi sa izborom programa.
- Ne otvarajte vrata za punjenje mašine tokom sušenja osim ako je to neophodno. Ako morate da otvorite vrata za punjenje, pazite da ih ne ostavljate otvorena duže vreme.
- Nemojte da dodajete vlažan veš dok je mašina za sušenje u radu.

- Za modele sa kondenzatorom: čistite kondenzator jednom mesečno ili redovno nakon svakih 30 korišćenja.
- Povremeno čistite filter kada na njemu postoji vidljivo gomilanje vazduha ili kada se upali simbol, ukoliko na fioci sa mašine postoji simbol za upozorenje na čišćenje.
- Za modele sa dimnjakom: pridržavajte se uputstava za povezivanje dimnjaka i čistite ga.
- Tokom procesa sušenja dobro provetravajte prostoriju u kojoj se koristi vaša mašina za sušenje veša.

4.5 Odgovarajući kapacitet punjenja

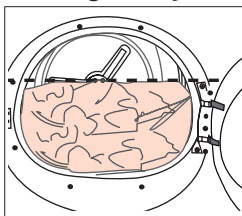

Pratite uputstva koja su navedena u „Tabeli programa i potrošnje“. Ne stavljajte više veša od vrednosti kapaciteta koje su navedene u tabeli.

Sledeće težine su navedene kao primeri.

Veš	Prosečne težine (gr)*	Veš	Prosečne težine (gr)*
Presvlake za jorgan (duple)	1500	Bluze	150
Presvlake za jorgan (obične)	1000	Pamučne košulje	300
Čaršavi (dupli)	500	košulje	250
Čaršavi (obični)	350	Pamučne haljine	500
Veliki stolnjaci	700	Haljine	350
Mali stolnjaci	250	Džins	700
Salvete	100	Maramice (10 komada)	100
Peškiri za kupanje	700	Majice	125
Peškiri za ruke	350		

* Težina veša za sušenje pre pranja.

5 Pokretanje proizvoda

5.1 Kontrolni panel

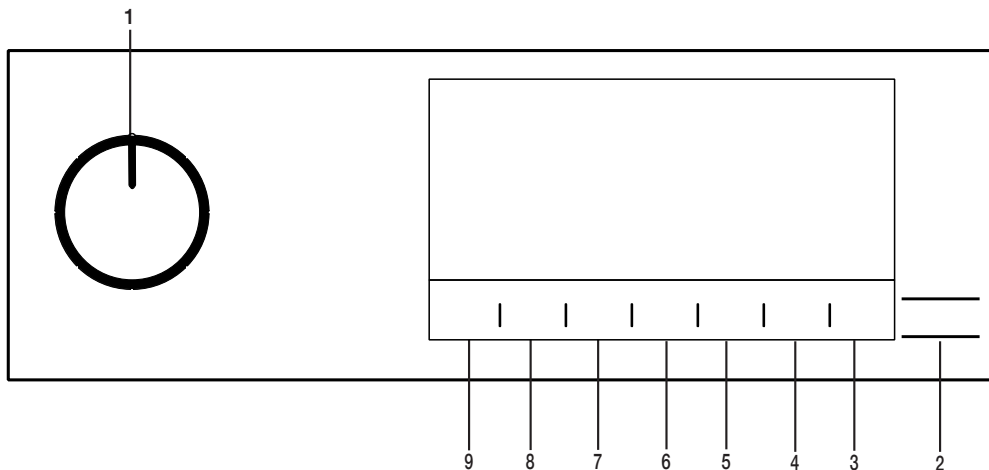

1. Dugme za uključivanje/isključivanje/biranje programa.
2. Dugme za pokretanje/pripravnost.
3. Dugme za osvetljenje bubnja.
4. Dugme za izbor vremena završetka programa.

5. Dugme za izbor vremena programa.
6. Dugme za izbor niske temperature.
7. Dugme za zvučno upozorenje i zaključavanje zbog dece.
8. Dugme za izbor sprečavanja gužvanja.
9. Dugme za izbor nivoa sušenja.

5.2 Simboli



5.3. Priprema mašine za sušenje

- Priključite mašinu za sušenje.
- Otvorite vrata za punjenje mašine.
- Stavite veš za sušenje u mašinu tako da se ne zaglavi.
- Gurnite i zatvorite vrata za punjenje mašine.

- Kada izaberete željeni program pomoću dugmeta za uključivanje/isključivanje/biranje programa, mašina će se uključiti.



NAPOMENA!

- Izbor programa pomoću dugmeta za uključivanje/isključivanje/biranje programa ne znači da je program počeo. Pritisnite dugme Pokretanje/pripravnost da biste pokrenuli program.

5.4 Izbor programa i tabela potrošnje

SB				
Programi	Opis programa	Kapacitet (kg)	Birzina centrifuge u mašini za pranje veša (o/min)	Vreme sušenja (minut)
Pamuk	Na ovom ciklusu možete sušiti pamučne tkanine otporne na toplotu. Treba izabrati podešavanje sušenja koje odgovara debljini predmeta koji se suše i željenom nivou suvoće.	7	1000	204
Pamuk Eko	Jednoslojne ležerne pamučne tkanine suše se na najekonomičniji mogući način.	7	1000	179
Pamuk Spretno za peglanje	Jednoslojne ležerne pamučne tkanine suše se tako da ostanu malo vlažne i da budu spremne za peglanje.	7	1000	145
Sintetika	Na ovom ciklusu možete sušiti sve vaše sintetičke tkanine. Treba izabrati podešavanje sušenja koja odgovara željenom nivou suvoće.	4	800	70
Pomesati	Ovaj program koristite za sušenje neobojenog sintetičkog i pamučnog veša zajedno. Ovim programom se može sušiti sportska odeća i odeća za fitness.	4	1000	125
Peškiri	Sušenje peškira kao što su kuhinjski peškiri, peškiri za kupanje i peškiri za ruke.	5	1000	175
Osetljivo	Možete sušiti osetljivo rublje ili rublje sa simbolom za ručno pranje (svilene bluze, tanak donji veš itd.) na niskoj temperaturi ovog programa.	2	1200	50
Dnevni	Možete da sušite i pamučni i sintetički veš na ovom programu. Ovim programom se može sušiti sportska odeća i odeća za fitness.	4	1000	125
Vremenski programi	Možete da birate između vremenskih programa od 10 do 160 minuta da biste postigli željeni nivo sušenja na niskoj temperaturi. Na ovom programu rad mašine za sušenje traje tokom postavljeno vreme, nezavisno od suvoće veša.	-	-	-
Džinsy	U ovom programu možete sušiti pantalone, suknje, košulje i jakne od teksasa.	4	1200	140
Odeća za spoljašnje uslove/ sportska odeća (Goretex)	Koristite ga za sušenje odeće od sintetičkih, pamučnih ili mešanih tkanina ili vodonepropusnih proizvoda, kao što su funkcionalna jakna, kišni mantil itd. Pre sušenja, odeću okrenite naopako.	2	1000	135
Perje	Svoju odeću, kao što su kaputi, perjane i mikrofiber jakne možete sušiti ako na sebi imaju etiketu da se mogu sušiti u mašini za sušenje veša. Sušiti okrenuto naopako.	-	800	165
Košulja	On suši košulje na delikatniji način i uzrokuje manje gužvanja i lakše peglanje.	1,5	1200	48

Ekspresno	Koristiti ovaj program kako biste imali 2 stvari spremne za peglanje.	0,5	1200	30
Higijensko sušenje	To je program kojim možete isušiti oprane proizvode kojima želite da pružite dodatnu higijenu . Omogućava visok nivo higijene tkaninama pomoću toplotnog efekta.	5	800	200
Higijensko osvežavanje	Ovaj program možete koristiti za suhu odeću i veš kojem želite da omogućite higijenski tretman a da ih pritom ne perete. Omogućava visok nivo higijene suvim tkaninama pomoću toplotnog efekta.	1,5	-	120

Vrednosti potrošnje energije

Programi	Kapacitet (kg)	Brzina centrifuge u mašini za pranje veša (o/min)	Približna količina preostale vlage	Potrošnja energije kWh
Pamuk Eko*	7	1000	60%	1,75
Pamuk Spremno za peglanje	7	1000	60%	1,20
Sintetika Spremno za nošenje	4	800	40%	0,65
	„Program Pamuk Eko“, koji se koristi za puno i delimično punjenje, je standardni program za sušenje na koji se odnose informacije na etiketi i u dokumentaciji, i prikladan je za sušenje normalno vlažnog pamučnog veša, a predstavlja najefikasniji program u pogledu potrošnje energije za sušenje pamučnog veša.			

* : Energetska nalepnica za standardni program (EN 61121) Vrednosti u tabeli se utvrđuju u skladu sa standardom EN 61121. Vrednosti potrošnje mogu da variraju od vrednosti u tabeli u zavisnosti od vrste veša, brzine ceđenja, uslova okoline i nivoa napona.



Allergy UK zaštitni je naziv Britanske fondacije za alergije. Pečat odobrenja je napravljen tako da ukazuje osobama koje traže savet da proizvod značajno smanjuje količinu alergena u okruženju u kome su prisutne osobe s alergijama ili da proizvod ograničava/smanjuje/eliminise alergene. Svrha je osiguravanje dokaza da su proizvodi naučno testirani ili pregledani da osiguraju merljive rezultate.

5.5 Pomoćne funkcije

Nivo sušenja

Dugme za nivo sušenja koristi se za podešavanje željenog nivoa sušenja. Trajanje programa se može promeniti u zavisnosti od izbora.



NAPOMENA!

- Ovu funkciju možete da aktivirate isključivo pre početka programa.

Sprečavanje gužvanja

Funkciju za sprečavanja gužvanja možete uključiti i isključiti pritiskom na dugme za izbor sprečavanja gužvanja. Ako ne izvadite veš odmah po završetku programa, možete koristiti funkciju za sprečavanje gužvanja da sprečite gužvanje veša.

Zvučno upozorenje

Mašina za sušenje pravi zvuk upozorenja kada se program završi. Pritisnite dugme „Zvučni signal upozorenja“ ako ne želite zvučno upozorenje. Kada pritisnete dugme za zvučno upozorenje, lampica se gasi i ne čuje se kada je program završen.



NAPOMENA!

- Možete da izaberete ovu funkciju pre ili nakon početka programa.

Na niskoj temperaturi

Ovu funkciju možete da aktivirate isključivo pre početka programa. Ovu funkciju možete aktivirati ako želite da sušite veš na nižoj temperaturi. Trajanje programa će biti duže nakon što se aktivira.

Vreme završetka

Možete da odložite vreme završetka programa do 24 časa pomoću funkcije Vreme završetka.

1. Otvorite vrata za punjenje i stavite veš.
2. Izaberite program sušenja.
3. Pritisnite dugme za izbor vremena završetka i podesite vreme odlaganja koje želite. LED lampica vremena završetka se uključuje. (Kada se dugme pritisne i drži, vreme završetka se produžava na non-stop).
4. Pritisnite dugme Pokretanje/pripravnost. Odbrojavanje za vreme završetka počinje. Znak „:“ na sredini prikazanog vremena odlaganja treperi.



NAPOMENA!

- U toku vremena završetka možete dodavati ili vaditi veš. Prikazano vreme je zbir normalnog vremena sušenja i vremena završetka. LED lampica vremena završetka će se isključiti na kraju odbrojavanja, sušenje počinje i LED lampica za sušenje će zasvetleti.

Promena vremena završetka

Ukoliko želite da promenite trajanje tokom odbrojavanja:

Pauzirajte program i aktivirajte dugme za uključivanje/isključivanje/biranje programa i otkazite program. Izaberite željeni program i ponovite izbor vremena završetka. Otkazivanje funkcije vremena završetka Ako želite da otkazete odbrojavanje vremena završetka i odmah pokrenete program: Pauzirajte program i aktivirajte dugme za uključivanje/isključivanje/biranje programa i otkazite program. Izaberite željeni program i pritisnite dugme Pokretanje/Pauziranje.

Osvetljenje bubnja

Osvetljenje bubnja možete uključiti i isključiti pritiskom na ovo dugme. Svetlo se uključuje kada je dugme pritisnuto i isključuje se nakon određenog vremena.

5.6 Indikatori upozorenja



NAPOMENA!

- Indikatori upozorenja mogu da variraju u zavisnosti od modela mašine za sušenje veša.

Čišćenje filtera

Kada se program završi, uključice se indikator upozorenja za čišćenje filtera.

Rezervoar za vodu

Ako se rezervoar za vodu napuni dok je program u toku, indikator za upozorenje počinje da treperi i mašina ide u režim pripravnosti. U tom slučaju ispraznite vodu iz rezervoara i pokrenite program pritiskom na dugme Pokretanje/pripravnost. Indikator upozorenja se isključuje i program nastavlja sa radom.

Čišćenje fioke filteera/ izmenjivača toplote

Simbol upozorenja povremeno treperi da bi podsetio da se fioka filtera mora očistiti.

5.7 Pokretanje programa

Pritisnite dugme Pokretanje/pripravnost da biste pokrenuli program.

Indikatori Pokretanje/pripravnost i Sušenje svetleće da naznače da je program počeo.

5.8 Zaključavanje zbog dece

Mašina ima zaključavanje zbog dece koje sprečava da tok programa bude prekinut kada se pristisnu dugmad u toku programa. Kada se aktivira zaključavanje zbog dece, sva dugmad na panelu se onemogućavaju osim dugmeta za uključivanje/isključivanje/biranje programa. Pritisnite dugme za zvučno upozorenje 3 sekunde da biste aktivirali zaključavanje zbog dece.

Zaključavanje zbog dece treba da se deaktivira da biste mogli da započnete novi program nakon što je tekući program završen ili da biste mogli da promenite program. Za deaktivaciju zaključavanja zbog dece, zadržite istu dugmad 3 sekunde.



NAPOMENA!

- Kad se aktivira zaključavanje zbog dece, na ekranu se uključuje indikator upozorenja na zaključavanja zbog dece.

Kada je zaključavanje zbog dece aktivno: Kada mašina za sušenje veša radi ili je u stanju pripravnosti, simboli indikatora se neće promeniti uprkos promeni položaja dugmeta za izbor programa.



NAPOMENA!

- Kada mašina za sušenje veša radi a zaključavanje zbog dece je aktivno, zvučni signal će se oglasiti dva puta kada se okrene dugme za izbor programa. Ako se zaključavanje zbog dece otkaže bez vraćanja dugmeta za izbor programa u prvobitni položaj, program se prekida do momenta kada se okrene dugme za izbor programa.

5.9 Promena programa nakon što je počeo

Možete promeniti izabrani program za sušenje veša i izabrati drugi program nakon što je mašina za sušenje veša počela da radi

- Na primer, pauzirajte program i okrenite dugme za uključivanje/isključivanje/biranje programa na odabir programa Extra sušenje da biste izabrali program Extra sušenje umesto Sušenje do nivoa za peglanje.
- Pritisnite dugme Pokretanje/pripravnost da biste pokrenuli program.

Dodavanje i uklanjanje veša tokom pripravnosti
Ako želite da dodate ili uklonite veš nakon početka programa sušenja:

- Pritisnite dugme Pokretanje/pripravnost da prebacite mašinu za sušenje veša u režim pripravnosti. Operacija sušenja se zaustavlja.
- Otvorite vrata za punjenje mašine dok je u stanju pripravnosti i zatvorite vrata nakon dodavanja ili vađenja veša.
- Pritisnite dugme Pokretanje/pripravnost da biste pokrenuli program.



NAPOMENA!

- Dodavanje veša posle početka operacije sušenja može izazvati mešanje osušenog i mokrog veša unutar mašine za sušenje i veš može ostati vlažan nakon postupka.
- Dodavanje ili uklanjanje veša tokom sušenja možete ponoviti koliko god puta želite. Ali ta operacija neprekidno prekida operaciju sušenja, što produžava trajanje programa i povećava potrošnju energije. Dakle, preporučljivo je da dodate veš pre početka programa.
- Ako izaberete novi program okretanjem dugmeta za izbor programa dok je mašina za sušenje veša u režimu pripravnosti, trenutni program će se prekinuti.



NAPOMENA!

- Ako aktivirate sprečavanje gužvanja i ne uklonite veš nakon završetka programa, funkcija za sprečavanje gužvanja veša se aktivira na 2 sata radi sprečavanja gužvanja veša unutar mašine. Program okreće veš u intervalima od 10 minuta radi sprečavanja gužvanja veša.

5.12 Funkcija mirisa

Ako vaša mašina za sušenje ima funkciju mirisa, pročitajte priručnik za ProScent da biste je koristili.



UPOZORENJE!

- Ne dodirujte unutrašnju površinu bubnja prilikom dodavanja ili uklanjanja veša tokom tekućeg programa. Površina bubnja je vruća.

5.10 Otkazivanje programa

Ako želite da otkazete program i da prekinete operaciju sušenja iz bilo kog razloga nakon što mašina za sušenje veša počne sa radom, pauzirajte program i pritisnite dugme za uključivanje/isključivanje/biranje programa; program će biti prekinut.



UPOZORENJE!

- Unutrašnjost mašine za sušenje veša može biti veoma vruća kada otkazete program, stoga osvežite program da bi se ohladila.

5.11 Kraj programa

Kad se program završi, LED lampice za završetak/sprečavanje gužvanja i čišćenja filtera za vlakna upale se na indikator praćenja programa. Vrata za punjenje se mogu otvoriti i mašina za sušenje postaje spremna za drugu operaciju.

Okrenite dugme za uključivanje/isključivanje/biranje programa u položaj Uključeno/Isključeno da biste isključili mašinu za sušenje veša.

6 Održavanje i čišćenje

6.1 Unutrašnje površine vrata za punjenje mašine

Flake i vlakna koji se izdvajaju iz veša tokom procesa sušenja prikupljaju se u filteru vlakana.



NAPOMENA

- Vlakna se formiraju tokom nošenja i pranja odeće.
- Kućište filtera možete očistiti usisivačem.



UPOZORENJE!

- Nakon svakog ciklusa sušenja, očistite filter vlakna i unutrašnju površinu vrata za punjenje.

Za čišćenje filtera:

- Otvorite vrata za punjenje mašine.
- Držite prvi deo (unutrašnji filter) dvodelnog filtera za vlakna i uklonite ga tako što ćete ga povući nagore.
- Prikupite flake, vlakna i pamučne loptice rukom ili mekom krpom.
- Uklonite drugi deo (spoljašnji filter) povlačenjem nagore.

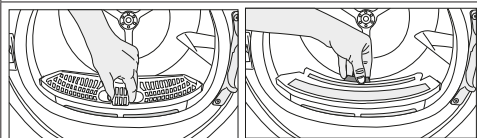

NAPOMENA

- Postarajte se da flake, vlakna i pamučne loptice ne padnu u kućište gde se filteri instaliraju.

Otvorite oba filtera (gornji i donji) i rukom uklonite vlakna, ili koristite četku za čišćenje na poklopcu za usmeravanje vazduha. A ako je potrebno, koristite usisivač za čišćenje filtera.

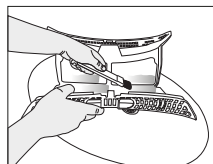
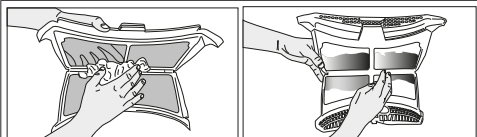

- Očistite oba filtera pod vodom koja teče u smeru suprotnom od nakupljanja vlakana ili korišćenjem meke četke. Osušite filter pre vraćanja.

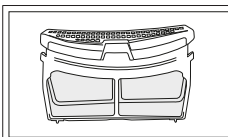
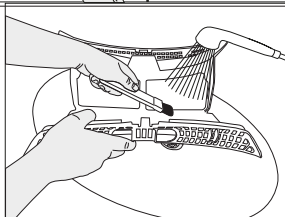
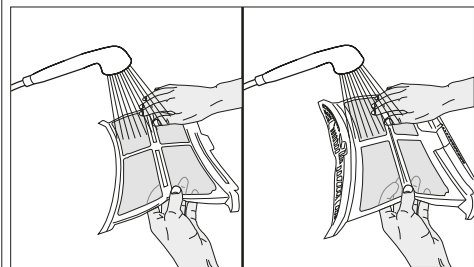

- Ubacite filtere za vlakna jedna na drugi i vratite ih na mesto.

- Očistite unutrašnju površinu prednjih vrata i zaptivke istim mekom vlažnom krpom ili četkom na poklopcu za usmeravanje vazduha

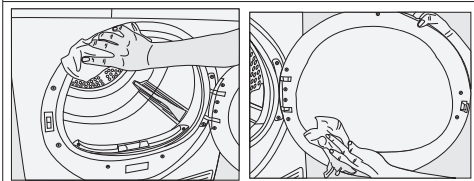

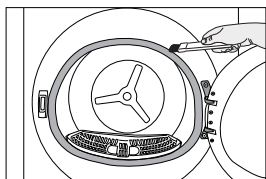

6.2 Čišćenje senzora

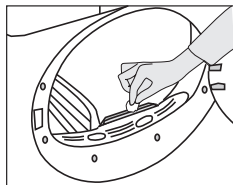

U mašini za sušenje veša se nalaze senzori vlažnosti koji otkrivaju da li je veš suv ili ne. Za čišćenje senzora:

- Otvorite vrata za punjenje mašine za sušenje veša.
- Ostavite mašinu da se ohladi ako je još uvek vruća zbog procesa sušenja.
- Obrišite metalne površine senzora mekom krpom navlaženu sirćetom i osušite ih.



NAPOMENA

- Čistite metalne površine senzora 4 puta godišnje.
- Nemojte da koristite alate kada čistite metalne površine senzora.



UPOZORENJE!

- Nikada ne koristite rastvarače, sredstva za čišćenje ili slične supstance za čišćenje zbog rizika od požara i eksplozije!

6.3 Pražnjenje rezervoara za vodu

Tokom procesa sušenja se uklonjena vlaga iz veša kondenzuje, a voda koja se stvara se akumulira u rezervoar za vodu. Ispraznite rezervoar za vodu nakon svakog ciklusa sušenja.



UPOZORENJE!

- Kondenzovana voda nije za piće!
- Nikada ne uklanjajte rezervoar za vodu dok je program u toku!

Ako zaboravite da ispraznite rezervoar za vodu, mašina će se tokom sledećih ciklusa sušenja zaustaviti ako se rezervoar za vodu napuni, a simbol upozorenja na rezervoar za vodu će početi da treperi. Ako je to slučaj, ispraznite rezervoar za vodu i pritisnite dugme Pokretanje/pauza da biste nastavili ciklus sušenja. Za pražnjenje rezervoara za vodu:

1. Pažljivo izvadite rezervoar za vodu iz fioke ili posude.

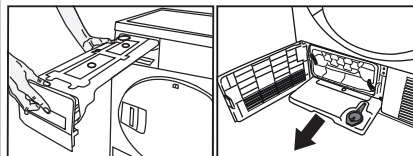

2. Izbacite vodu iz rezervoara.

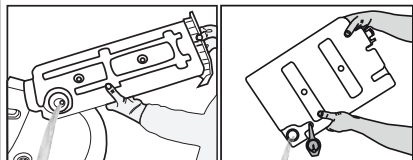

- Ako su se nakupile dlačice u levku rezervoara za vodu, očistite ga pod mlazom vode.
- Rezervoar za vodu vratite na mesto.



NAPOMENA

- Ako se kao opcija koristi direktno ispuštanje vode, nema potrebe za pražnjenjem rezervoara za vodu.

6.4 Čišćenje kondenzatora.

Mala količina vlakna može proći kroz filter za vlakna i sakupljati se na metalnoj površini kondenzatora.

Metalnu površinu kondenzatora treba redovno čistiti.

Ako ikona isparivača treperi na ekranu, proverite metalnu površinu kondenzatora. Ako je prljav, očistite ga. Ovaj deo treba proveriti najmanje jednom u 6 meseci.

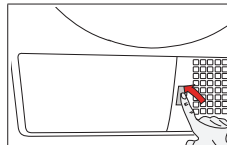

- Otvorite donju ploču tako što ćete je pritisnuti.

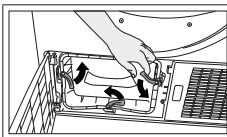

- Da biste otvorili vrata za prolazak vazduha, pomerite bravicu za oslobađanje.

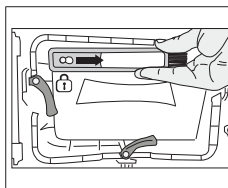

- Umetnite četku u njen otvor gurajući udesno, nakon što očistite kondenzator, prednji poklopac i filter za vlakna.

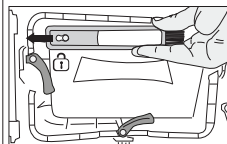

- Potiahnete kefu smerom doljavo a vyberte ho. Čistiacu kefu môžete použiť na odstránenie nahromadeného páperia na kovovom povrchu kondenzátora.

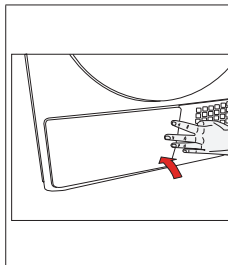

- Nakon što se proces čišćenja završi, stavite vrata za prolazak vazduha na mesto, pomerite bravice da ih zatvorite i zatvorite donju ploču.



NAPOMENA

- Četka se nalazi u vrećici sa đtampanim materijalima. Možete je staviti u njeno kućište na poklopac za usmeravanje vazduha nakon prve upotrebe.



UPOZORENJE!

- Možete čistiti rukom pod uslovom da nosite zaštitne rukavice. Ne pokušavajte da čistite golim rukama. Možete povrediti ruku na krilcima kondenzatora. Čišćenjem pokretima s leva nadesno možete oštetiti krilca kondenzatora. To može da dovede do problema sa sušenjem.

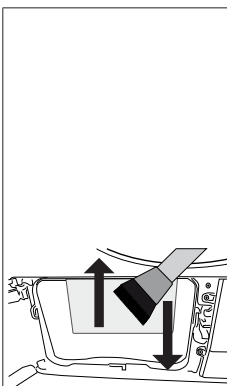

- Nakupljene dlačice na površini kondenzatora treba ukloniti vlažnom krpom ili pokretima četke postavljene na poklopcu za usmeravanje nagore i nadole na kondenzatoru.

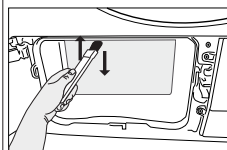

- Nemojte čistiti rebra kondenzatora udesno-levo kako biste izbegli oštećenja.
- Za čišćenje možete koristiti i usisivač sa četkom. Čišćenje kondenzatora se ne preporučuje sa usisivačem bez četkica. .

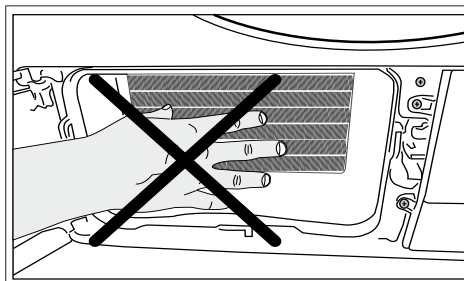

UPOZORENJE!

- Normalno je ako uočite malo vode na plastičnoj površini ispred kondenzatora kada otvorite poklopac za usmeravanje vazduha.

7 Rešavanje problema

Radnja sušenja predugo traje.

Pore filtera za vlakna (unutrašnji i spoljašnji filter) su možda začepljene. >>> Operite filtere za vlakna toplom vodom i osušite ih.
Prednja strana isparivača je možda začepljena. >>> Očistite prednju stranu isparivača.
Ventilacione rešetke na prednjoj strani mašine su možda zatvorene. >>> Uklonite sve predmete ispred ventilacionih rešetki koje blokiraju vazduh.
Ventilacija može biti neodgovarajuća zbog toga što je prostor u kome je mašina postavljena premali. >>> Otvorite vrata i prozore da biste sprečili visoko povećanje temperature u prostoriji.
Sloj kamenca se možda nakupio na senzoru vlažnosti. >>> Očistite senzor za vlažnost.
Možda je ubačena prekomerna količina veša. >>> Nemojte prekomerno puniti mašinu za sušenje veša.
Veš možda nije odgovarajuće isceden. >>> Obavite ceđenje na većoj brzini u mašini za pranje.

Odeća je vlažna nakon sušenja.

Možda je korišćen program koji nije prikladan za vrstu veša. >>> Proverite etikete za održavanje na odeći i izaberite program koji je pogodan za vrstu odeće ili koristite vremenske programe kao dodatak.
Pore filtera za vlakna (unutrašnji i spoljašnji filter) su možda začepljene. >>> Operite filtere toplom vodom i osušite ih.
Prednja strana isparivača je možda začepljena. >>> Očistite prednju stranu isparivača.
Možda je ubačena prekomerna količina veša. >>> Nemojte prekomerno puniti mašinu za sušenje veša.
Veš možda nije odgovarajuće isceden. >>> Obavite ceđenje na većoj brzini u mašini za pranje.

Mašina za sušenje se ne uključuje ili program ne može da se pokrene. Mašina za sušenje ne radi nakon što se konfigurise.

Utikač za napajanje je možda iskopčan. >>> Postarajte se da utikač za napajanje bude uključen.
Možda su otvorena vrata za punjenje mašine. >>> Proverite da li su vrata za punjenje mašine pravilno zatvorena.
Možda nije podešen program ili možda nije pritisnuto dugme za Početak / pauzu / otkazivanje. >>> Proverite da li je program podešen i da li se ne nalazi u položaju Pauza.
Možda je aktivirana funkcija za zaključavanje zbog dece. >>> Isključite funkciju zaključavanja zbog dece.

Program je prekinut pre vremena bez razloga.

Vrata za ubacivanje veša su možda u potpunosti zatvorena. >>> Proverite da li su vrata za punjenje mašine pravilno zatvorena.
Možda je nestala struja. >>> Pritisnite dugme za pokretanje/pauziranje/otkazivanje da biste pokrenuli program.
Možda je rezervoar za vodu pun. >>> Ispraznite rezervoar za vodu.

Odeća se skupila, učvrstnula ili iskvarela.

Možda je korišćen program koji nije pogodan za određenu vrstu veša. >>> Proverite nalepnice za održavanje na odeći i izaberite program koji je pogodan za odeću.

Voda kaplje iz vrata za punjenje.

Možda su se nakupila vlakna na unutrašnjim stranama vrata za punjenje i na površinama zaptivke vrata za punjenje. >>> Očistite unutrašnju površinu vrata za punjenje i površinu zaptivke vrata za punjenje.

Vrata za punjenje mašine se sama otvaraju.

Vrata za ubacivanje veša su možda u potpunosti zatvorena. >>> Gurnite vrata za punjenje sve dok se ne čuje zvuk zatvaranja.

Simbol upozorenja na rezervoar za vodu svetli/treperi.

Možda je rezervoar za vodu pun. >>> Ispraznite rezervoar za vodu.
Crevo za odvod vode je možda presavijeno. >>> Ako je proizvod direktno povezan na odvod za vodu, proverite crevo za ispuštanje vode.

Osvetljenje u mašini za sušenje veša se ne uključuje. (kod modela sa svetlom)

Mašina za sušenje možda nije uključena korišćenjem dugmeta za uključivanje/isključivanje. >>> Proverite da li je mašina za sušenje uključena.
Možda je svetlo pregorelo. >>> Obratite se ovlašćenom servisu da biste zamenili lampu.

Ikona ciklusa protiv gužvanja svetli.

Režim ciklusa protiv gužvanja koji sprečava da se veš u mašini za sušenje pogužva je možda aktiviran. >>> Isključite mašinu za sušenje i izvadite veš.

Simbol pare trepće. (Za proizvode sa funkcijom pare)

Rezervoar za paru može biti prazan => Rezervoar za paru napunite destilovanom ili kondenzovanom vodom.

Programi na paru ne mogu da se pokrenu (za proizvode sa funkcijom pare)

Rezervoar za paru može biti prazan, ikona upozorenja rezervoara za paru može zasvetliti na ekranu => Napunite rezervoar za paru dok se ikona pare ne ugasi.

Nabori se ne uklanjaju na programu za uklanjanje nabora. (Za proizvode sa funkcijom pare)

Možda je stavljeno previše veša => Stavite određenu količinu veša.
Možda je odabrano vreme primene pare na niskom nivou => Izaberite program sa velikom količinom pare.
Možda je veš dugo ostao u mašini nakon završetka programa => Izvadite veš čim se program završi i okačite ga.

Miris veša se ne umanjuje na programu uklanjanja mirisa (za proizvode sa programom uklanjanja mirisa)

Možda je stavljeno previše veša => Stavite određenu količinu veša.
Možda je odabrano vreme primene pare na niskom nivou => Izaberite program sa velikom količinom pare.



UPOZORENJE!

- Ako problem i dalje postoji nakon što ste slijedeli upute u ovom poglavlju, obratite se prodavcu ili ovlaštenom servisu. Nikada nemojte sami da pokušavate da popravite proizvod.



NAPOMENA

- U slučaju da nađete na problem kod bilo kog dela vašeg aparata, možete da zatražite zamenu tako što ćete se obratiti ovlašćenom servisu sa brojem modela aparata.
- Rukovanje aparatom kod koga se koriste neoriginalni delovi može dovesti do kvara aparata.
- Proizvođač i distributer nisu odgovorni za kvarove koji nastaju zbog korišćenja neoriginalnih delova.

TEHNIČKI LIST PROIZVODA

U skladu sa Uredbom koju je izdala komisija (EU) br.: 392/2012

Naziv dobavljača ili robna marka		BEKO
Naziv modela		DF7414SX 7188235780
Ocena kapaciteta (kg)		7.0
Tip mašine za sušenje veša	Izdovna	-
	Kondenzator	•
Klasa energetske efikasnosti ⁽¹⁾		A++
Godišnja potrošnja energije (kWh) ⁽²⁾		212,0
Vid kontrole	Automatski	•
	Neautomatski	-
Potrošnja energije kod standardnog programa za pamuk pri maksimalnom punjenju (kWh)		1,75
Potrošnja energije kod standardnog programa za pamuk pri delimičnom punjenju (kWh)		0,96
Potrošnja energije u režimu isključeno za standardni program za pamuk pri maksimalnom punjenju, P ₀ (W)		0,50
Potrošnja energije u režimu uključeno za standardni program za pamuk pri maksimalnom punjenju, P ₁ (W)		1,00
Trajanje režima uključeno (min)		30
Standardni program za pamuk ⁽³⁾		•
Vreme za standardni program za pamuk pri maksimalnom punjenju, T _{ay} (min)		179
Vreme za standardni program za pamuk pri delimičnom punjenju, T _{ay1/2} (min)		107
Procenjeno programsko vreme za standardni program za pamuk pri maksimalnom i delimičnom punjenju (T _t)		138
Klasa efikasnosti kondenzacije ⁽⁴⁾		B
Prosečna efikasnost kondenzacije kod standardnog programa za pamuk pri delimičnom punjenju C _{ay}		81%
Prosečna efikasnost kondenzacije kod standardnog programa za pamuk pri delimičnom punjenju, C _{ay1/2}		81%
Procenjena efikasnost kondenzacije kod standardnog programa za pamuk pri maksimalnom i delimičnom punjenju, C _t		81%
Nivo zvučne snage standardnog programa za pamuk pri maksimalnom punjenju ⁽⁵⁾		65
Ugrađeno		-

• : Da - : Ne

(1) Skala od A+++ (najefikasnije) do D (najmanje efikasno)

(2) Potrošnja energije na osnovu 160 okretaja sušenja za standardni program za pamuk pri maksimalnom i delimičnom punjenju i potrošnja u režimu smanjene potrošnje. Stvarna potrošnja energije po okretaju zavisiće od toga kako se aparat koristi.

(3) „Program za sušenje pamuka bez peglanja“ korišćen za maksimalno i delimično punjenje, standardni je program za sušenje na koji se odnose podaci na nalepnici i tehničkom listu, što znači da je ovaj program pogodan za sušenje normalno vlažnog pamučnog veša i najefikasniji je program za pamuk u pogledu potrošnje energije.

(4) Skala od G (najmanje efikasno) do A (najefikasnije)

(5) Procenjena prosečna vrednost —L_{WA} izražena u dB(A) u odnosu na 1 pW

