

# **beko**

**Sušilni stroj**  
Korisnički priručnik

**Sušilice**  
Korisnički priručnik



DU7112PA1

**CE**

**SL / HR**  
2960312894\_SL/011220.1630

## Prosimo, najprej preberite ta navodila!

Spoštovani kupec,  
Hvala, da ste izbrali izdelek Beko . Upamo, da vam bo naš izdelek, ki je bil proizveden z visoko tehnologijo in kakovostjo dal najboljšo rezultate. Svetujemo vam, da si pred uporabo pozorno preberete ta navodila za uporabo in drugo spremljajočo dokumentacijo in jo shranite za poznejšo uporabo. Če izdelek izročite komu drugemu, priložite tudi navodila. Bodite pozorni na vse nasvete in opozorila, ki so navedeni v uporabniškem priročniku in upoštevajte v njih vsebovana navodila. ta uporabniški priročnik velja za model, prikazan na naslovni strani.



- Preberite navodila.

### Razlaga simbolov

V celotnem tem priročniku se uporabljajo naslednji simboli:



#### NEVARNOST !

- Opozorilo glede električnega udara.



#### NEVARNOST !

- Opozorilo na nevarnost požara.



#### OPOZORILO!

- Opozorilo za ogrožajoče situacije za življenje in premoženje.



#### OPOZORILO!

- Opozorilo glede vročih površin.



#### OPOZORILO!

- Opozorilo pred nevarnostjo zaradi UV-sevanja



#### OPOZORILO!

- Opozorilo o nevarnosti opeklina



#### OPOMBA !

- Pomembne informacije ali koristni nasveti o uporabi.



Ovojnina naprave je izdelana iz materialov, primernih za reciklažo, v skladu z našimi nacionalnimi okoljskimi predpisi.

Ovojnine ne odstranjujte skupaj z gospodinjskimi in drugimi odpadki, ampak jo predajte na zbirnih mestih, katere urejajo lokalni predpisi.



# 1 Pomembna varnostna in okoljska navodila



## OPOMBA !

- To poglavje vsebuje varnostna navodila, ki vas varujejo pred nevarnostjo nastanka telesnih poškodb in materialne škode. Neupoštevanje teh navodil razveljavi garancijo.

## 1.1 Splošna varnost



### OPOZORILO!

- Sušilnik lahko uporabljajo otroci stari vsaj 8 let in osebe z zmanjšanimi fizičnimi, senzoričnimi ali psihičnimi sposobnostmi ali pomanjkanjem izkušenj in znanja, če so pod stalnim nadzorom ali so dobili navodila o varni uporabi naprave ter razumejo možne nevarnosti. Otroci se z izdelkom ne smejo igrati. Otroci naj stroja ne čistijo ali vzdržujejo, razen če so pod nadzorom odrasle osebe.
- Otroci mlajši od 3 let se naj ne nahajajo v bližini stroja, razen če jih imate nenehno pod nadzorom.
- Po višini nastavljenih nožic ne odstranjujte. Reže med sušilnikom in tlemi ne zmanjšujte z materiali, kot so talne obloge, les in trak. To lahko povzroči težave s sušilnikom.
- Namestitvev in popravila naj vedno izvaja pooblaščen servis. Proizvajalec ne odgovarja za škodo, ki nastane kot posledica postopkov, ki jih izvajajo nepooblaščen osebe.
- Sušilnika nikoli ne čistite s pršenjem ali polivanjem z vodo! Obstaja nevarnost električnega udara!

## Modeli s funkcijo pare:



### OPOZORILO!

- Pri programih s paro lahko rezervoar za paro napolnite zgolj z destilirano ali kondenzirano vodo. Ne uporabite vode iz pipe in v vodo ne uporabite dodatkov. Če uporabljate kondenzirano vodo, jo predhodno filtrirajte in odstranite morebitna vlakna.
- Ne odpirajte vratc rezervoarja v času delovanja programa s paro. Lahko se poparite z vročo vodo.
- Pred uporabo programa s paro s perila odstranite vse madeže.
- Program s paro (program proti neprijetnim vonjavam) lahko zažene le pri čistih oblačilih brez madežev.
- Ne uporabljajte nikakršnih čistilnih dodatkov oziroma dodatnih materialov pri zagonu programa s paro (ali pri zagonu katerega koli drugega programa).

## 1.1.1 Varnost glede elektrike



### NEVARNOST !

- **Med priključevanjem stroja na električno omrežje upoštevajte varnostna navodila za dela na električnih napravah.**
- **Naprave se ne sme vklapljati s pomočjo zunanje vklopne naprave, kot je na primer časovnik, prav tako pa ne sme biti priključena na tokokrog, ki ga vklaplja in izklaplja druga naprava.**



## NEVARNOST !

- Sušilnik priključite na ozemljeno vtičnico, zaščiteno z varovalko z vrednostjo, ki je navedena na tipski nalepki. Ozemljitev naj izvede kvalificiran električar. Naše podjetje ne odgovarja za morebitno škodo, ki bi se pojavila, ko se izdelek uporablja brez ozemljitve, izvedene v skladu z lokalnimi predpisi.
- Napetost in dovoljen tok varovalke sta navedena na tipski nalepki.
- Napetost, navedena na tipski nalepki, mora biti enaka vaši omrežni napetosti.
- Ko sušilnik ni v uporabi, ga izključite iz vtičnice.
- Sušilnik izključite iz električnega omrežja tudi med namestitvijo, vzdrževanjem, čiščenjem in popravili.
- Ne dotikajte se vtiča z mokrimi rokami! Nikoli ne izvlecite vtiča neposredno z vlečenjem kabla, vedno ga izvlecite le s prijemom za vtič.
- Za priklop sušilnika ne uporabljajte podaljškov, razdelilnikov ali adapterjev. S tem zmanjšate nevarnost požara in električnega udara.
- Po namestitvi mora biti vtičač lahko dostopen.
- **Pri poškodovanem napajalnem kablu obvestite pooblaščen servis, ki ga naj zamenja.**
- **Če je sušilnik v okvari, se ne sme uporabljati, razen če ga popravlja pooblaščen servisni zastopnik! Obstaja nevarnost električnega udara!**

## 1.1.2 Varnost izdelka



## NEVARNOST !

### Točke, ki jih je potrebno upoštevati glede požarne nevarnosti:

Spodaj navedenega perila ali predmetov ne smete sušiti v sušilniku, saj lahko pride do požara.

- Neoprano perilo
- Predmeti, onesnaženi z oljem, acetonom, alkoholom, kurilnim oljem, kerozinom, kemičnimi čistili, terpentinom, parafinom ali sredstvi za odstranjevanje parafina morajo biti pred sušenjem v čistilniku oprani v vroči vodi z večjo količino detergenta.

Zato morajo biti posebej predmeti, onesnaženi z zgoraj navedenimi snovmi, temeljito oprani. V ta namen uporabite ustrezni detergent in perite pri visoki temperaturi.

### **Spodaj navedenega perila ali predmetov ne smete sušiti v sušilniku, saj lahko pride do požara.**

- Oblačila ali blazin, polnjenih s peno (lateksom) čepic za tuširanje, vodoodpornih tkanin, materialov z dodatki gume in gumijastih blazinic.
- Oblačil, očiščenih z industrijskimi kemikalijami.



## NEVARNOST !

Predmeti, kot so na primer vžigalniki, vžigalice, kovanci, kovinski deli, igle itd. lahko poškodujejo boben ali povzročijo težave pri delovanju. Zato perilo med vstavljanjem v sušilnik temeljito preglejte.

Sušilnika ne zaustavljajte dokler se program ne zaključi. Če to morate storiti, hitro odstranite vse perilo in ga razprostrite, da se toplota čim hitreje razprši.

- Neustrezno oprana oblačila lahko povzročijo samovžig in se vnamejo tudi po končanem sušenju.
- Da preprečite nabiranje plinov iz naprav, ki delujejo z drugimi vrstami goriva, vključno z odprtim ognjem, morate v okolici sušilnika zagotoviti zadostno prezračevanje.



## OPOZORILO!

- Perilo, v katerem se kovinske ojačitve ne smejo sušiti v sušilniku. Če se kovinske ojačitve med sušenjem sprostijo ali odlomijo, se sušilnik lahko poškoduje.



## OPOMBA !

- Mehčalce in podobne izdelke uporabljajte v skladu z navodili njihovih proizvajalcev.
- Pred vsakim polnjenjem sušilnika očistite filter za vlakna. Sušilnika nikoli ne uporabljajte brez nameščenega filtra za vlakna.



## OPOZORILO!

- Pokvarjenega sušilnika nikoli ne poskušajte popravljati sami. Na izdelku ne izvajajte popravil ali zamenjav, četudi znate in ste sposobni opraviti zahtevan postopek, razen če je v navodilih za uporabo ali v servisnem priročniku to jasno nakazano. V nasprotnem boste ogrozili svoje življenje in življenja drugih.
- V prostor, kjer boste namestili sušilnik, ne smejo voditi krilna ali drsna vrata, ki se lahko zaklenejo, katera bi ovirala odpiranje vratc sušilnika.
- Sušilnik namestite v prostor, ki je primeren za domačo uporabo. (Kopalnica, zaprt balkon, garaža itd.)
- Poskrbite, da domače živali ne morejo priti v sušilnik. Preden vključite sušilnik, preverite notranjost.
- Ne naslanjajte se na vratca sušilnika, ko so odprta, saj se lahko prekucne.
- Poskrbite, da se v okolici sušilnika ne bodo nabirali kosmi vlaken.

## 1.2 Namestitev na pralni stroj

Za pritrditev sušilnika na pralni stroj uporabite napravo za pritrjevanje. Napravo za pritrjevanje mora namestiti pooblaščen servisni zastopnik.

- Skupna teža pralnega stroja in sušilnika - ko sta polno naložena - ko sta nameščena drug na drugega, lahko dosega približno 180 kilogramov. Napravi namestite na trdna tla, ki imajo zadostno nosilnost!

**OPOZORILO!**

- Pralnega stroja ne smete postavljati na sušilnik. Med nameščanjem na pralni stroj bodite pozorni na zgornja opozorila.

Namestitvena tabela za pralni stroj in sušilnik			
Globina sušilnika	Globina pralnega stroja		
	62 cm	60 cm	54 cm
54 cm	Se lahko namesti		Se ne sme namestiti
60 cm	Se lahko namesti	Se ne sme namestiti	

## 1.3 Predvidena uporaba

Sušilni stroj je bil zasnovan za domačo uporabo. Ni primeren za komercialno uporabo in se ne sme uporabljati za drugo rabo, kot je predvidena.

- Sušilnik uporabljajte samo za sušenje perila, ki je ustrezno označeno.
- Proizvajalec se odreka vsakršni odgovornosti, ki bi nastala iz nepravilne uporabe ali prevoza.
- Življenjska doba sušilnika, ki ste ga kupili, je 10 let. V tem obdobju bodo za pravilno delovanje aparata na voljo originalni rezervni deli.

## 1.4 Varnost otrok

Ovojnina je otrokom nevarna. Hranite ovojnino izven dosega otrok.

- Električni izdelki so otrokom nevarni. Ko izdelek deluje, naj bodo otroci izven dosega izdelka. Ne dovolite jim poseganja v sušilnik. Da otrokom preprečite poseganje v sušilnik, uporabite varnostno blokado za otroke.



## OPOMBA !

- Varnostna blokada za otroke je na upravljalni plošči. (Glejte Varnostna blokada za otroke)
- Vratca za polnjenje naj bodo zaprta tudi, ko sušilnik ni v uporabi.

## 1.5 Skladnost z direktivo OEE0 in odstranjevanjem odpadnih izdelkov:

Izdelek je v skladu z direktivo EU OEE0 (2012/19/EU). Izdelek vsebuje simbol za razvrstitev odpadne električne in elektronske opreme (OEE0).



Ta simbol označuje, da ta izdelek ne sme biti odložen skupaj z ostalimi gospodinjstvi odpadki po poteku roka trajanja. Uporabljeno napravo je treba vrniti v pooblaščen zbirni

center za reciklažo električnih in elektronskih naprav. Več o zbirnih sistemih lahko najdete, če kontaktirate vaše lokalne oblasti ali distributerje od katerih ste nakupili vaš izdelek. Vsako gospodinjstvo igra pomembno vlogo v prenovi in reciklaži stare naprave. Ustrezno odlaganje uporabljene naprave pomaga pri varstvu pred morebitnimi negativnimi vplivi na okoljevarstvo in zdravje človeka.

## 1.6 Skladnost z direktivo RoHS:

Izdelek, ki ste ga kupili, je v skladu z direktivo EU RoHS (2011/65/EU). Ne vsebuje škodljivih in prepovedanih materialov, ki so navedeni v direktivi.

## 1.7 Podatki o embalaži

Embalaža izdelka je izdelan iz materiala, ki ga je mogoče reciklirati, v skladu z našimi nacionalnimi okoljskimi predpisi. Embalažnega materiala ne odlagajte skupaj z gospodinjstvi ali drugimi odpadki. Odnosite ga na zbirna mesta za embalažni material, ki so jih določile lokalne oblasti.

## 1.8 Tehnični podatki

SL

Mišina (nastavljiva)	84,6 cm / 86,6 cm*
Širina	59,7 cm
Globina	56,8 cm
Količina perila (maks.)	7 kg**
Neto teža ( $\pm$ %10)	34,5 kg
Napetost	Glejte tipsko tablico***
Moè	
Koda modela	

\* Najmanjša višina: Višina s spuščnimi nastavljivimi nogami.

Največja višina: Višina z dvignjenimi nastavljivimi nogami. maximum.

\*\* Suha teža perila pred pranjem.

\*\*\* Tipska tablica se nahaja za vratci za vstavljanje perila



### OPOMBA !

- Tehnični podatki sušilca se lahko z namenom izboljšanja izdelka spremenijo brez predhodnega obvestila.
- Slike v tem priročniku so shematske in se z izdelkom natančno ne ujemajo.
- Vrednosti, navedene na oznakah na sušilniku ali v drugi sušilniku priloženi dokumentaciji, so dobljene v laboratoriju v skladu z ustreznimi standardi. Glede na pogoje delovanja in okoljske pogoje lahko te vrednosti odstopajo.

## 2 Sušilni stroj

### 2.1 Pregled

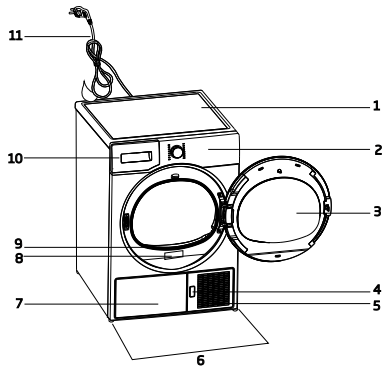

1. Zgornja plošča
2. Nadzorna plošča
3. Vratca za polnjenje
4. Gumb za odpiranje pokrova
5. Prezračevalne rešetke
6. Nastavljive noge
7. Pri modelih, kjer je posoda za vodo spodaj, je ta nameščena za spodnjim pokrovom
8. Tipska nalepka
9. Filter za vlakna
10. Predal za posodo za vodo (pri modelih, kjer je ta nameščena zgoraj)
11. Napajalni kabel

### 2.2 Vsebina pakiranja

	1. Čev za odvod vode*		5. Priročnik za uporabo koša za sušenje*
	2. Rezervna filtrska tkanina*		6. Posodica za dolivanje vode*
	3. Uporabniški priročnik		7. Čista voda*
	4. Koš za sušenje*		8. Skupina za kapsule z dišavo*
	9. Ščetka*		10. Filtrirna tkanina*

\* Lahko je priloženo stroju, odvisno od modela.



### 3 Namestitev

Preden pokličete najbližji pooblaščen servis za namestitev sušilnika, se prepričajte, da električna napeljava in odvod vode ustrežata navodilom v uporabniškem priročniku. Če ne ustrežata, se posvetujte z usposobljenim električarjem in tehnikom glede potrebnih preureditev.



#### OPOMBA !

- Za pravo lokacije sušilnika in električne ter instalacije za odpadno vodo je odgovoren kupec.



#### OPOZORILO!

- Pred namestitvijo vizualno preverite ali so na sušilniku vidne poškodbe. Če je sušilnik poškodovan, ga ne nameščajte. Poškodovani izdelki so tveganje za vašo varnost.

#### 3.1 Primerno mesto namestitve

sušilnika: Namestite ga na stabilno in ravno podlago. Sušilnik je težak. Ne premikajte ga sami.

- Sušilnik naj deluje v dobro prezračenem prostoru brez prisotnosti prahu.
- Reže med sušilnikom in drugimi površinami ne zmanjšujte z materiali, kot so talne obloge, les in trak.
- Ne prekrivajte prezračevalnih rež sušilnika.
- V prostor, kjer boste namestili sušilnik, ne smejo voditi krilna ali drsna vrata, ki se lahko zaklenejo, katera bi blokirala vratca za polnjenje.
- Ko je sušilnik nameščen, naj ostane na istem mestu, kjer so bili izvedeni njegovi priključki. Pri nameščanju sušilnika se prepričajte, da se zadnja stena ne naslanja (na pipo, vtičnico itd.)
- Sušilnik postavite vsaj 1 cm stran od robov drugega pohištva.
- Sušilnik lahko deluje v temperaturnem območju od +5 °C do +35 °C. Če so pogoji delovanja zunaj tega območja, bo delovanje sušilnika slabše in se lahko okvari.

- Zadnja površina sušilnika naj bo postavljena ob zid.
- Zadnjo stranico sušilnega stroja se naj namesti obrnjeno k steni.



#### NEVARNOST !

- Sušilnika ne postavljajte na napajalni kabel.

#### 3.2 Odstranjevanje sklopa varoval pri transportu



#### OPOZORILO!

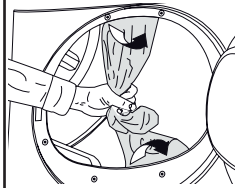

- Pred prvo uporabo sušilnika odstranite sklop varoval pri transportu.
- Če je možno spremeniti pritrditev vrat vaše naprave, glejte navodilo za menjavo tečajev.

#### 3.3 Priklučitev na odvod vode

Zbrana voda se lahko odvaja skozi odtokno cev, ki je bila dobavljena skupaj z izdelkom, namesto da bi periodično odlivali vodo, ki se izteka v zbiralnik za vodo.

#### Priklop cevi za odvod vode

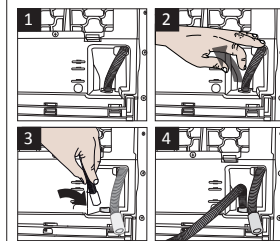

**1-2** Povlecite gibko cev na zadnji strani sušilnika z roko, da jo snamete z mesta pritrditve. Pri odstranjevanju cevi ne uporabljajte orodja.

- 3** Priključite en konec odvodne cevi, ki je bila priložena sušilniku, na priključek, s katerega ste sneli cev izdelka v prejšnjem koraku.
- 4** Priključite drugi konec odvodne cevi neposredno na odtok za odvajanje odpadne vode ali v umivalnik.



### OPOMBA !

- Cev za odvod vode mora biti priključena na višini največ 80 cm.
- Poskrbite, da na cev za odvod vode ne stopate in da med strojem in odtokom ni prepognjena.
- Natančno preberite navodila za uporabo pribora (vkolikor je priložen izdelku).

### 3.4 Nastavljanje nožic

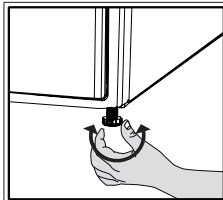

- Zavrtite nožice na levo ali desno, dokler sušilnik ne stoji ravno in trdno.

### 3.5 Transport sušilnika

- Odstranite vso vodo, ki je ostala v sušilniku.
- Če je izveden neposreden priklop za odvajanje vode, odstranite priključke cevi.



### OPOZORILO!

- Priporočamo prenašanje sušilnika v pokončnem položaju. Če stroja ni možno prenašati v navpičnem položaju, priporočamo prenašanje v položaju, nagnjenem v desno, gledano s sprednje strani.

### 3.6 Zamenjava osvetlitvene luči

V tem primeru se osvetlitvena lučka uporablja v vašem sušilcu perila.

Če želite zamenjati LED oz. žarnico, ki se uporablja za osvetlitev vašega sušilnega stroja, pokličite pooblaščen servis.

Lučka(e) uporabljena v tej napravi ni primerna za razsvetljavo prostorov v domu. Predvideni namen te lučke je pomagati uporabniku, da daje perilo v sušilni stroj na udoben način.

Svetila, uporabljena v tej napravi, morajo zdržati ekstremne fizikalne pogoje, kot so vibracije in temperature nad 50°C.

## 5 Uporaba izdelka

### 5.1 Nadzorna plošča

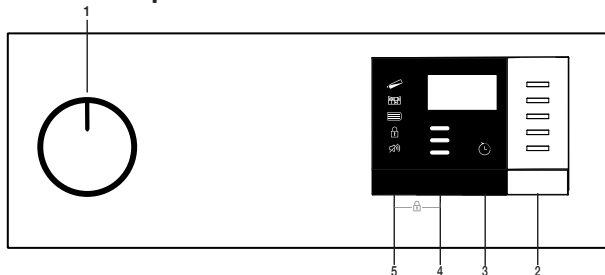

1. Gumb za Vklop/Izklop/Izbiro programov (On/Off/Program selection button)
2. Tipka za Žagon/Mirovanje (Start/Stand-by)
3. Tipka za Končni čas (End Time)
4. Tipka za Stopnjo suhosti (Drying Level)
5. Tipka Brenčač (Buzzer)/Nastavitev časov (Buzzer volume/Time programs selection)

### 5.2 Simboli

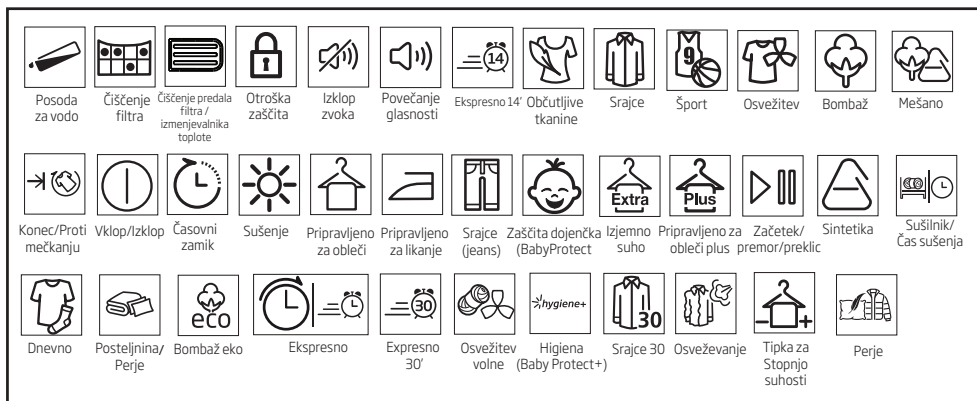

### 5.3 Priprava sušilnega stroja

- Vključite sušilni stroj v električno omrežje.
- Odprite vratca za polnjenje.
- Vstavite perilo v sušilni stroj. Pazite, da se perilo ne zatakne v vratih sušilnega stroja.
- Potisnite in zaprite vratca za polnjenje.
- Ko s pomočjo gumba za Vklop/Izklop/Izbiro programa izberete želeni program, se bo stroj vključil.

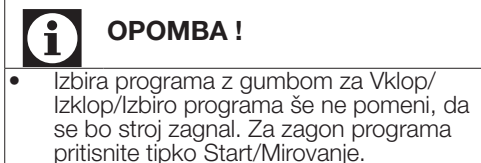
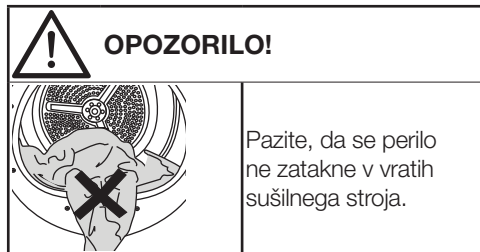

## 5.4 Izbira programa in tabela porabe

SL				
Programi	Opis programa	Količina perila (kg)	Hlrost vrtenja pralnega stroja (obr/min)	Čas sušenja (minute)
Bombaž Pripravljeno za likanje	Enoslojne običajne bombažne tkanine se posušijo kot rahlo vlažne, da so pripravljene za likanje.	7	1000	90
Bombaž eko	Enoslojne običajne bombažne tkanine se sušijo na čim bolj varčen način.	7	1000	121
Bombaž Pripravljeno za obleči	S tem programom lahko sušite debelejšje perilo, kot na primer hlače in trenirke. Perilo lahko zlagate v omaro brez likanja.	7	1000	126
Bombaž Izjemno suho	S tem ciklom se sušijo večslojne ali debele bombažne tkanine, ki so odporne proti toploti in se težko sušijo.	7	1000	131
Sintetika Pripravljeno za likanje	S tem ciklom se sintetične tkanine za likanje posušijo kot rahlo vlažne, kar olajša likanje.	4	800	35
Sintetika Pripravljeno za obleči	S tem ciklom se lahko sušijo vse sintetične tkanine. Perilo lahko zložite v omaro brez likanja.	4	800	48
Sušilnik/Čas sušenja	Izberete lahko med programi dolžine 10 in 160 minut, da bi pri nizki temperaturi dosegli želeno stopnjo sušenja. V tem programu sušilni stroj deluje nastavljeni čas, neodvisno od vlažnosti perila. Ta izdelek se lahko, kot dodatna možnost, uporabi s sušilno košaro. Za izdelke, ki se prodajajo brez košare, lahko košaro dobite pri pooblaščenem servisu in uporabite zgoraj navedene programe sušenja. Podrobnosti o uporabi najdete v priročniku za uporabo sušilne košare.	-	-	-
Osveževanje (Osveževanje volne)	10 minut se izvaja samo prezračevanje, brez vpihovanja vročega zraka. Osvežujete lahko bombaž in posteljnino, ki je bila dlje časa shranjena, in odstranite neprijetne vonjave. S tem programom prezračite in zmehčate volneno perilo, ki se lahko pere v pralnem stroju. Ne uporabljajte ga v druge namene.	-	-	10
Občutljivo perilo/Srajce	Za sušenje srajc z nežnejšim postopkom, ki povzroča manj gubanja in olajša likanje.	2	1200	30
Kavbojke	S tem programom lahko sušite hlače, krila, srajce in jakne iz jeansa.	4	1200	80
Oblačila za zunaj/športna oblačila (Goretex)	Za sušenje oblačil, izdelanih iz sintetičnih, bombažnih ali mešanih vlaken, kot so funkcionalni jopiči, dežni plašči itd. Pred sušenjem jih obrnite navzven.	2	1000	78
Mešano(Dnevno)	S tem programom lahko sušite bombaž in sintetično perilo. S tem programom lahko sušite oblačila za šport in fitness.	4	1000	83

Higiena (Baby Protect+)	Ta program traja dalj časa in je primeren za perilo (otročka oblačila, brisače, spodnje perilo itd.), ki zahteva posebno higieno. Higieno zagotavlja visoka temperatura sušenja. ((Ta program priporoča in potrjuje angleška ustanova "The British Foundation" (Allergy UK).))	5	800	105
Občutljive tkanine	S tem programom lahko pri nizkih temperaturah sušite občutljivo perilo ali perilo, ki ima oznako, da je primerno za ročno pranje (svilene bluže, tanko spodnje perilo itd.).	2	600	30
Ekspres	S tem programom lahko posušite bombažna oblačila, ki ste jih v pralnem stroju centrifugirali z največjo hitrostjo.	0,5	1200	14
Poraba električne energije				
Programi	Količina perila (kg)	Hitrost vrtenja pralnega stroja (obr/min)	Približna vrednost preostale vlažnosti	Poraba električne energije kWh
Bombaž eko*	7	1000	60%	4,21
Bombaž Pripravljeno za likanje	7	1000	60%	3,25
Sintetika Pripravljeno za zlaganje	4	800	40%	1,42
	Program "Bombaž eko" pri polnem ali delno naloženem stroju je standardni program za sušenje, na katerega opozarjajo informacije na etiketah in opisih izdelkov. Ta program je primeren za sušenje običajnega perila iz bombaža in je energijsko najučinkovitejši program za sušenje bombaža.			

\* : Energijsko označevanje: standard EN 61121:2012. Vse vrednosti v tabeli so usklajene s standardom EN 61121:2012. Dejanska vrednost porabe lahko odstopa od vrednosti v tabeli v odvisnosti od vrste perila, hitrosti ožemanja, okoljskih pogojev in napetosti.



Allergy UK je znamka Britanskega združenja za alergije (British Allergy Association). Znak o odobritvi je namenjen obveščanju ljudi, ki potrebujejo priporočila glede

izdelka, da zadevni izdelek omejuje/zmanjšuje/preprečuje alergene ali znatno zmanjšuje količino alergenov v okolju, kjer se zadržujejo alergijam podvrženi pacienti. Namen znaka je, da zagotavlja, da je bil izdelek preskušen na znanstveni način ali pregledan tako, da daje merljive rezultate.

## 5.5 Pomožne funkcije Brenčač/Nastavitev časov

Ko je program zaključen, zaslišite zvočno opozorilo. Če želite izklopiti zvočno opozorilo, pritisnite tipko Brenčač/Nastavitev časov (Buzzer/Time). Ob pritisku tipke Brenčač se po končanem programu ne bo zaslišalo zvočno opozorilo, ampak bo zasvetil svetlobni indikator.



### OPOMBA !

- To funkcijo lahko izberete pred pričetkom programa ali med trajanjem programa.

S tipko Brenčač/Nastavitev časov lahko prilagodite trajanje programa, kadar sušilni stroj deluje v načinu Sušenje v košari (Rack/Time). Stopnja suhosti

Da izberete zeleno suhost, uporabite izbirni gumb za suhost. Posamezni programi imajo različne čase trajanja.



### OPOMBA !

- To funkcijo lahko aktivirate samo pred pričetkom izvajanja programa.

Končni čas

S to funkcijo lahko podaljšate končni čas programa do 24 ur.

1. Odprite vratca in položite perilo v boben.
2. Izberite program za sušenje.
3. Pritisnite na tipko za izbiro končnega časa (End time) in nastavite zeleno zakasnitev. Zasvetil bo indikator LED za končni čas (Če tipko pritisnete in zadržite, se zakasnitev ponastavi.)
4. Pritisnite tipko Start/Mirovanje. Pričelo se bo odštevanje. “:” Dvopičje “:” v sredini prikazanega časa utripa.



### OPOMBA !

- Perilo lahko dodajate in odzimate do izteka končnega časa. Na zaslonu je vsota normalnega časa sušenja in končnega časa. Ob koncu odštevanja se indikator LED za končni čas izključi, prične se sušenje zasveti indikator LED za sušenje.

Spreminjanje končnega časa

Če želite med odštevanjem spremeniti čas zakasnitve:

Prekličite program z gumbom za Vklop/Izklop/Izbiro programov. Izberite zeleni program in ponovite izbiranje časovne zakasnitve.

Preklic funkcije časa zakasnitve  
Če želite preklicati odštevanje časa zakasnitve in takoj pričeti s sušenjem:

Prekličite program z gumbom za Vklop/Izklop/Izbiro programov. Izberite zeleni program in pritisnite tipko Start/Mirovanje.

## 5.6 Opozorilni simboli



### OPOMBA !

- Opozorilni simboli se lahko razlikujejo glede na tip vašega sušilnega stroja.

### Čiščenje filtra

Ko je program zaključen, se prikaže opozorilni simbol za čiščenje filtra za vlakna.

### Zbiralnik za vodo

Če se zbiralnik vode napolni med izvajanje programa, začne utripati opozorilna lučka in stroj preklopi v stanje mirovanja. V tem primeru izlijte vodo iz zbiralnika in zaženite program s pritiskom na tipko Start/Mirovanje. Opozorilni simbol se izklopi in program se nadaljuje.

### Čiščenje predala filtra / izmenjevalnika toplote

Ko je program končan, lahko zasveti simbol za čiščenje toplotnega izmenjevalnika ali predala filtra.

## 5.7 Zagon programa

Za zagon programa pritisnite tipko Start/Mirovanje.

Zasvetila bosta indikatorja Start/Mirovanje in Sušenje, kar pomeni, da je sušilni stroj prišel z delovanjem.

## 5.8 Varnostna zapora za otroke

Stroj ima varnostno zaporo za otroke, ki preprečuje prekinjanje poteka programa s pritiskom na tipke med izvajanjem programa. Ko je varnostna zapora za otroke aktivirana, so na upravljalni plošči deaktivirane vse tipke, razen gumba za Vklop/Izklop/Izbiro programa.

Varnostno zaporo aktivirate s hkratnim 3-sekundnim pritiskom na tipko za Stopnjo suhosti in tipko Brenčač (Buzzer).

Varnostno zaporo za otroke deaktivirajte, da boste lahko zagnali nov program ob zaključku trenutnega oziroma spremenili nastavitve trenutno delujočega programa. Funkcijo varnostne zapore za otroke deaktivirate s ponovnim pritiskom iste kombinacije tipk za 3 sekunde.



### OPOMBA !

- Ko je varnostna zapora za otroke aktivirana, na zaslonu zasveti simbol ključavnice.
- Varnostna zapora se deaktivira tudi, če stroj izklopite in znova vključite z gumbom za Vklop/Izklop/Izbiro programa.

Ko je varnostna blokada za otroke aktivna: Med trajanjem programa ali v stanju mirovanja se ob spremembi položaja gumba za izbiro programa simboli ne bodo spremenili.



### OPOMBA !

- Med trajanjem programa se bo ob spremembi položaja gumba za izbiro programa zaslišal dvakratni zvočni signal. Ob deaktivaciji otroške zapore se bo program zaradi spremembe položaja gumba za izbiro programa prekinil, razen če ga ne nastavite na prejšnji položaj.

## 5.9 Spreminjanje programa med izvajanjem

- Po pričetku delovanja sušilnega stroja lahko program sušenja kadarkoli spremenite.
- Lahko na primer izberete program Zelo suho (Extra dry), tako da obrnete gumb za Vklop/Izklop/Izbiro programov na položaj Zelo suho namesto položaja Suho za likanje (Iron dry).
- Za ponoven zagon programa pritisnite tipko Start/Mirovanje.
- Dodajanje in odzemanje perila med mirovanjem
- Če želite med izvajanjem programa dodati ali odstraniti perilo:
- Pritisnite na tipko Start/Mirovanje, da sušilni stroj preide v stanje pripravljenosti. Sušenje se prekine.
- V stanju mirovanja odprite vratca za polnjenje, dodajte ali odzemite perilo, nato pa vratca znova zaprite.
- Za ponoven zagon programa pritisnite tipko Start/Mirovanje.



### OPOMBA !

- Perilo, dodano med sušenjem, se bo pomešalo z že posušenim perilo, zato bo perilo ob koncu sušenja še vedno vlažno.
- Perilo lahko med sušenjem dodate ali odvzamete kolikokrat želite. Vendar pa boste s tem večkrat prekinili postopek sušenja, zaradi česar se bo čas sušenja podaljšal in povečala se bo poraba energije. Zato priporočamo, da perilo dodajate pred pričetkom izvajanja programa sušenja.
- Če z vrtenjem gumba za izbiro programov izberete nov program, medtem ko je stroj v načinu pripravljenosti, se trenutni izvajani program zaključi.



### OPOMBA !

- Če perila iz bobna ne boste odstranili takoj po zaključku programa, bo sušilni stroj nadaljnji 2 uri deloval v načinu za preprečevanje mečkanja perila. Boben sušilnega stroja se bo vrtil v 10-minutnih intervalih, kar bo vaše perilo zaščitilo pred mečkanjem.



### OPOZORILO!

- Med dodajanjem oz. odvzemanjem perila iz sušilnega stroja, medtem ko se program izvaja, se ne dotikajte notranje površine bobna. Površina bobna je vroča.

## 5.10 Preklic programa

Če želite med delovanjem sušilnega stroja iz kakršnega koli razloga preklicati izvajanje programa, obrnite gumb za Vklop/Izklop/Izbiro programa.



### OPOZORILO!

- Ko med izvajanjem programa prekličete program, bo notranjost bobna zelo vroča, zato zaženite program za prezračevanje, da se stroj ohladi.

## 5.11 Zaključek programa

Ko je program končan, zasvetijo lučke Zaključek/Preprečevanje gub, Čiščenje filtra za vlakna in Opozorilo za zbiralnik za vodo. Vratca za polnjenje lahko odprete in stroj je pripravljen na ponovni zagon. Gumb za Vklop/Izklop/Izbiro programa nastavite na položaj Vklop/Izklop in s tem boste izklopili sušilni stroj.



## 6 Vzdrževanje in čiščenje

Ob rednem čiščenju se življenjska doba naprave podaljša, pogostost težav pa se zmanjša.



### NEVARNOST !

- Med vzdrževanjem in čiščenjem (nadzorne plošče, trupa itd.) izklopite napravo iz električnega napajanja.

### 6.1 Čiščenje filtra za vlakna in notranje površine vratc za polnjenje

V filtru za vlakna se nabirajo vlakna in kosmi z oblačil, ki nastanejo med sušenjem.



### OPOZORILO!

- Po vsakem sušenju vedno očistite filter vlaken in notranjo površino vratc za polnjenje.



### OPOMBA !

- Ohišje filtra za vlakna lahko očistite s sesalcem.

Čiščenje filtra za vlakna:

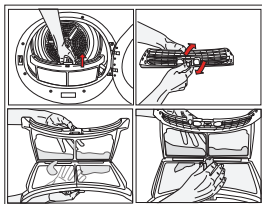

- Odprite vratca za polnjenje.
- Izvlecite filter za vlakna, tako da ga povlečete navzgor in odprite filter za vlakna.

- Odstranite vlakna, dlačice in kosme, tako da površino obrišete z roko ali z mehko krpo.
- Zaprite filter za vlakna in ga vstavite nazaj v ohišje.

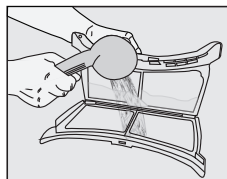

Na porah filtra se lahko ustvari sloj vlaken, ki filter pri daljši uporabi brez čiščenja zamaši. Da odstranite sloj, ki se nabere na površini filtra za vlakna, ga operite s toplo vodo. Preden ponovno vgradite filter, ga v celoti posušite.

- Očistite celotno notranjo površino vratc za polnjenje in tesnilo vratc za polnjenje z mehko vlažno krpo..

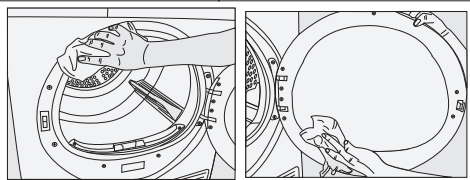

### 6.2 Čiščenje senzorjev

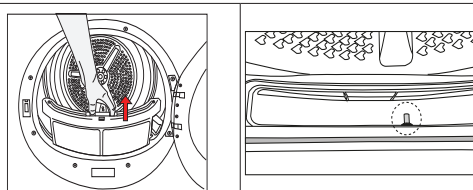

- V sušilniku so senzorji temperature, ki zaznavajo, ali je perilo suho. Postopek čiščenja senzorjev:
- Odprite polnilna vrata sušilnika.
- Odstranite filter za vlakna tako, da ga povlečete navzgor.
- Če so se na senzorju nabrali kosmi, ga očistite z roko.



### OPOMBA

- Kovinske površine tipala čistite 4-krat letno.
- Za čiščenje kovinskih površin tipala ne uporabljajte kovinskega orodja.
- Če je stroj po sušenju še vroč, pustite, da se ohladi.



## OPOZORILO!

- Za čiščenje ne uporabljajte topil, čistil in podobnih snovi zaradi nevarnosti požara in eksplozije!

### 6.3 Praznjenje zbiralnika za vodo.

Vlaga iz perila se med sušenjem odstrani in kondenzira, kondenzatna voda pa se zbira v zbiralniku za vodo. Po vsakem ciklusu sušenja odlijte vodo iz zbiralnika.



## NEVARNOST !

- Kondenzatna voda ni primerna za pitje!
- Med izvajanje programa zbiralnika nikar ne odstranjujte!

Če ste pozabili odliti vodo iz zbiralnika, se bo pri naslednjem sušenju, ko bo zbiralnik poln, stroj zaustavil, na zaslonu pa se bo prikazal utripajoč simbol zbiralnika za vodo. V tem primeru izlijte vodo iz zbiralnika in za nadaljevanje izvajanja programa pritisnite tipko Start/Premor.

- Praznjenje zbiralnika za vodo:

1. Previdno odstranite zbiralnik oziroma rezervoar za vodo.

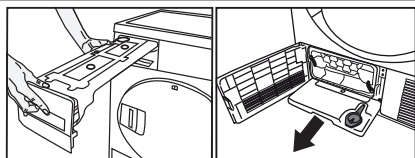

2. Izlijte vodo iz zbiralnika.

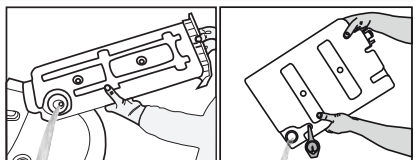

- Če so se v cevi zbiralnika nabrala vlakna, jo očistite pod tekočo vodo.
- Vstavite zbiralnik za vodo na svoje mesto.



## NOTE

- Če je izvedeno neposredno odvajanje vode, ni potrebe po praznjenju zbiralnika za vodo.

### 6.4 Kondenzator;



## NOTE

Kondenzator očistite vsakih 30 sušenja ali enkrat na mesec.

Kondenzator očistite na naslednji način;

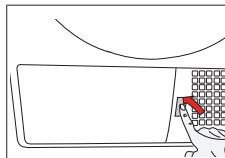

- Če ste pred tem sušili perilo, odprite vrata in počakajte, da se stroj ohladi

- Ko odprete spodnji pokrov odvijte 2 varovala kondenzatorja.
- Izvlecite kondenzator.

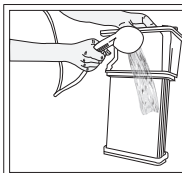
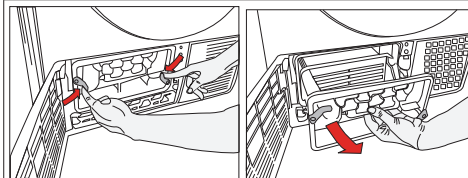

Očistite kondenzator z vodo pod pritiskom z armaturo za tuš in počakajte, da se voda odcedi.

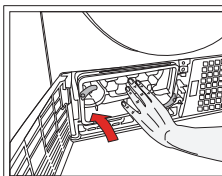

Kondenzator namestite v ohišje. Pritrdite 2 zaklepa in se prepričajte, da sta pravilno nameščena.

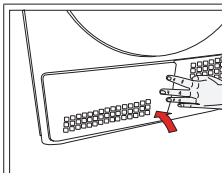

Zaprte spodnji pokrov.

## 7 Odpravljanje težav

Sušenje traja predolgo.
Morda je zamašena mrežica filtra za vlakna. >>> Operite filter za vlakna s toplo vodo.
Morda je zamašen predal filtra. >>> Očistite gobico in filtrsko tkanino (če je vstavljen) v predalu filtra. (Modeli s toplotno črpalko)
Morda je zamašen kondenzator. >>> Operite kondenzator (pri modelih s kondenzatorjem).
Reže za prežračevanje na sprednjem delu sušilnega stroja so morda priprte. >>> Odstranite predmete, ki zakrivajo reže za prežračevanje.
Če se sušilni stroj nahaja v premajhnem prostoru, morda ni zagotovljeno ustrezno zračenje. >>> Odprite vrata in okna, da temperatura v prostoru ne bi preveč narasla.
Na senzorju vlage se je morda nabral vodni kamen. >>> Očistite senzor vlage.
V boben je morda vstavljenega preveč perila. >>> V boben ne vstavljajte preveč perila.
Perilo morda ni bilo primerno ožeto. >>> Zaženite program hitrega ožemanja.
Oblačila so po končanem programu vlažna.
Morda ni bil izbran ustrezen program sušenja za določen tip perila. >>> Preverite našitke za vzdrževanje na oblačilih in izberite ustrezen program oziroma podaljšajte čas sušenja.
Morda je zamašena mrežica filtra za vlakna. >>> Operite filter za vlakna s toplo vodo.
Morda je zamašen kondenzator. >>> Operite kondenzator. (Modeli s toplotno črpalko)
Morda je zamašen predal filtra. >>> Očistite gobico in filtrsko tkanino (če je vstavljen) v predalu filtra (modeli s toplotno črpalko).
V boben je morda vstavljenega preveč perila. >>> V boben ne vstavljajte preveč perila.
Perilo morda ni bilo primerno ožeto. >>> Zaženite program hitrega ožemanja.
Sušilni stroj se ne vključi oziroma program se ne zažene. Sušilni stran se po izbiri programa ne zažene.
Vtič morda ni vstavljen v vtičnico. >>> Preverite, ali je sušilni stroj vključen v električno omrežje.
Vratca za polnjenje so morda odprta. >>> Preverite, ali so vratca dobro zaprta.
Morda niste izbrali programa sušenja oziroma niste pritisnili na tipko Start/Mirovanje. >>> Preverite, ali je bil izbran ustrezen program ter da sušilni stroj ni v načinu mirovanja.
Morda je aktivirana zapora za otroke. >>> Deaktivirajte zaporo za otroke.
Program se je brez razloga predčasno prekinil.
Vratca za polnjenje morda niso dobro zaprta. >>> Preverite, ali so vratca dobro zaprta.
Morda je prišlo do izpada elektrike. >>> Za ponoven zagon programa pritisnite tipko Start/Mirovanje.
Zbiralnik za vodo je morda poln. >>> Izpraznite zbiralnik za vodo.
Perilo se je skrčilo, postalo trdo ali se je poškodovalo.
Ni bil uporabljen za to vrsto perila ustrezen program. >>> Preverite našitke za vzdrževanje na perilu in izberite program, primeren za to vrsto perila.
Osvetljava notranjosti sušilnega stroja se ne vključi. (Pri modelih z osvetljavo)
Sušilni stroj morda ni vklopljen s tipko Vklop/Izklop oziroma ni bil izbran program (pri modelih brez tipke Vklop/Izklop). >>> Preverite, ali je sušilni stroj vklopljen.
Svetilka je morda okvarjena. >>> Za zamenjavo svetilke se obrnite na najbližji pooblaščen servis.

Opozorilni simbol oziroma indikator za čiščenje filtra za vlakna sveti ali utripa.
Filter za vlakna morda ni bil očiščen. >>> Očistite filter.
Režo filtra so morda zamašila vlakna. >>> Očistite režo filtra.
Morda so filter za vlakna zamašili kosmi. >>> Operite filter za vlakna s toplo vodo.
Morda je zamašen kondenzator. >>> Operite kondenzator.
Pri vratcih sušilnega stroja kaplja voda.
Na notranji površini vratca sušilnega stroja oziroma na površini tesnila vratc so se nabrala vlakna. >>> Očistite notranjo površino vratc in površine tesnila vratc sušilnega stroja.
Vratca sušilnega stroja se sama od sebe odprejo.
Vratca za polnjenje morda niso dobro zaprta. >>> Potisnite vratca dokler ne zaslišite zvoka za zaprtje.
Simbol za zbiralnik vode oziroma indikator LED sveti ali utripa.
Zbiralnik za vodo je morda poln. >>> Izpraznite zbiralnik za vodo.
Morda se je snela odtočna cev. >>> Če se voda sušilnega stroja izčrpa direktno v odtok, preverite odtočno cev.
Utripa simbol za paro (pri modelih s funkcijo pare).
Rezervoar za paro je morda prazen. => Napolnite rezervoar za paro z destilirano ali kondenzirano vodo.
Programi s paro se ne zaženejo (pri modelih s funkcijo pare).
Rezervoar za paro je morda prazen. Na zaslonu bo morda zasvetil opozorilni indikator za paro. => Napolnite rezervoar za paro, dokler indikator za paro ne ugasne.
Po zagonu programa priti gubam je perilo še vedno zmečkano. (Modeli s funkcijo pare)
Morda je bilo v boben vstavljenega preveč perila. => V boben vstavite ustrezno količino perila.
Morda je bil izbran program z nizko stopnjo pare. => Izberite program z visoko stopnjo pare.
Morda je perilo po zaključenem programu predolgo časa ostalo v sušilnem stroju. => Perilo vzemite iz sušilnega stroja takoj po zaključku programa in ga obesite.
Perilo ima neprijeten vonj kljub uporabi programa proti neprijetnim vonjavam (pri modelih s programom proti neprijetnim vonjavam)
Morda je bilo v boben vstavljenega preveč perila. => V boben vstavite ustrezno količino perila.
Morda je bil izbran program z nizko stopnjo pare. => Izberite program z visoko stopnjo pare.

**OPOZORILO!**

- Če ste sledili navodilom v tem poglavju, a težav kljub temu niste uspeli odpraviti, se obrnite na prodajalca ali pooblaščen servis. Pokvarjenega izdelka nikoli ne poskušajte popravljati sami.

**OPOMBA!**

- Če zaznate težave pri katerem koli delu vaše naprave, se obrnite na pooblaščen servis in zahtevajte zamenjavo, pri tem pa navedite številko modela naprave.
- Vgradnja neoriginalnih delov in napravo lahko privede do nepravilnega delovanja ali okvare naprave.
- Proizvajalec in prodajalec nista odgovorna za nepravilno delovanje ali okvare, če so bili uporabljeni neoriginalni deli.

## KARTICA S PODATKI O IZDELKU

Skladno z uredbo komisije (EU) št. 392/2012

Ime dobavitelja ali blagovna znamka	Beko	
Naziv modela	DU7112PA1 7182481870	
Količina perila (kg)	7	
Tip sušilnega stroja	S prezračevanjem	-
	Kondenzator	•
Razred energijske učinkovitosti <sup>(1)</sup>	B	
Letna poraba energije (kWh) <sup>(2)</sup>	504,2	
Vrsta nadzora	Samodejno	•
	Nesamodejno	-
Poraba energije standardnega programa za bombaž pri polni obremenitvi (kWh)	4,21	
Poraba energije standardnega programa za bombaž pri delni obremenitvi (kWh)	2,31	
Poraba moči v izklopljenem načinu pri standardnem programu za bombaž pri polni obremenitvi, P <sub>0</sub> (W)	0,50	
Poraba moči v vklopljenem načinu pri standardnem programu za bombaž pri polni obremenitvi, P <sub>1</sub> (W)	1,00	
Trajanje vklopljenega načina (min)	30	
Standardni program za bombaž <sup>(3)</sup>	•	
Čas trajanja standardnega programa za bombaž pri polni obremenitvi, T <sub>day</sub> (min)	121	
Čas trajanja standardnega programa za bombaž pri delni obremenitvi, T <sub>day/2</sub> (min)	72	
Umerjeni čas trajanja standardnega programa za bombaž pri polni in delni obremenitvi (T <sub>t</sub> )	93	
Razred učinkovitosti kondenzacije <sup>(4)</sup>	B	
Povprečna učinkovitost kondenzacije programa za bombaž pri polni obremenitvi, C <sub>day</sub>	81%	
Povprečna učinkovitost kondenzacije programa za bombaž pri delni obremenitvi, C <sub>day/2</sub>	81%	
Umerjena učinkovitost kondenzacije programa za bombaž pri polni in delni obremenitvi, C <sub>t</sub>	81%	
Nivo jakosti hrupa pri standardnem programu za bombaž pri polni obremenitvi <sup>(5)</sup>	65	
Vgrajeno	-	

• : Da   - : Ne

(1) Lestvica od A+++ (najbolj učinkovito) do D (najmanj učinkovito)

(2) Poraba energije na osnovi 160 ciklov sušenja za standardni program za bombaž pri polni in delni obremenitvi ter poraba v načinih delovanja z manjšo močjo. Dejanska poraba energije na cikel bo odvisna od načina uporabe naprave.

(3) "Program bombaž, suho za v omaro", uporabljen pri polni in delni obremenitvi je standardni program sušenja, na katerega se nanaša podatek na nalepki in standardni podatki, da je ta program primeren za sušenje običajno mokrega bombažnega perila in da je najučinkovitejši program za bombaž v smislu porabe energije.

(4) Lestvica od G (najmanj učinkovito) do A (najbolj učinkovito).

(5) Umerjena povprečna vrednost — L<sub>WA</sub>, izražena v dB(A) re 1 pW

## Molimo, prvo pročitajte ovaj priručnik!

Poštovani korisniče,  
Zahvaljujemo na odabiru proizvoda tvrtke Beko. Nadamo se da ćete biti zadovoljni sjajnim rezultatima ovog proizvoda koji je proizveden primjenom visokokvalitetne i najsuvremenije tehnologije. Savjetujemo vam da prije uporabe proizvoda pažljivo pročitate ovaj priručnik i drugu priloženu dokumentaciju ih sačuvajte za buduću uporabu. Ako proizvod odlučite prosljediti nekom drugom tada mu prosljedite i ovaj priručnik. Vodite računa o svim pojedinostima i upozorenjima navedenim u korisničkom priručniku i slijedite u njemu navedene upute. Ovaj korisnički priručnik koristite za model naveden za početnoj stranici.



- Pročitajte upute.

### Objašnjenje simbola

U korisničkom priručniku koriste se sljedeći simboli:



#### OPASNOST!

- Upozorenje za strujni udar.



#### OPASNOST!

- Upozorenja za opasnost od požara.



#### UPOZORENJE!

- Upozorenja za situacije opasne po život i imovinu.



#### UPOZORENJE!

- Upozorenje za vruće površine.



#### UPOZORENJE!

- Upozorenje na opasnost od UV zračenja



#### UPOZORENJE!

- Upozorenje na opasnost od opekline



#### NAPOMENA

- Važne informacija i korisni savjeti o načinu korištenja.



- Ambalažni materijal proizvoda are proizveden je od recikliranih materijala u skladu s našim nacionalnim odredbama o zaštiti okoliša.

Ambalažni materijal ne zbrinjavajte zajedno s kućanskim i drugim otpadom, odnesite ga u sabirne centre za ambalažni materijal određene od strane tijela lokalnih vlasti.



# 1 Važne upute za sigurnost i očuvanje

## okoliša



### NAPOMENA

- Ovaj odjeljak sadrži informacije o sigurnosti koje će vam pomoći zaštititi se od opasnosti nastanka tjelesnih ozljeda i oštećenja imovine. Ne pridržavanje ovih uputa poništava sva jamstva.

## 1.1 Općenite informacije

### o sigurnosti



### UPOZORENJE!

Djeca starija od 8 godina i ljudi sa smanjenim tjelesnim, psihičkim, senzornim i mentalnim sposobnostima, kao i neupućene ili neiskusne osobe mogu koristiti sušilicu ako su pod nadzorom i ako su upućeni u sigurnu uporabu uređaja, kao i povezane opasnost. Djeca se ne smiju igrati s uređajem. Čišćenje i održavanje nikad ne smiju obavljati djeca, osim kad su pod nadzorom odrasle osobe.

- Djeca mlađa od 3 godine treba držati podalje od uređaja osim ako nisu pod nadzorom.
- Podesive nožice ne smiju se uklanjati. Razmak između sušilice i poda ne smije se zapriječiti materijalima poput tepiha, vune ili trake. Ovo može izazvati probleme sa sušilicom.



### UPOZORENJE!

- Neka postavljanje i popravak uvijek vrši osoblje ovlaštenog servisa. Proizvođač se neće smatrati odgovornim za štete nastale uslijed popravaka koje su izvršile neovlaštene osobe.
- Sušilicu nikad ne perite prskanjem ili ulijevanjem vode u nju! Postoji opasnost od električnog udara!

## 1.1.1 Električna sigurnost



### UPOZORENJE!

- Treba se pridržavati uputa o električno sigurnosti tijekom električnog priključivanja za vrijeme postavljanja uređaja.
- Uređaj se ne smije napajati na vanjski sklopni uređaj, poput tajmera, kao ni na strujni sklop koji se redoviti uključuje i isključuje tijekom korištenja.
- Sušilicu spojite na uzemljenu utičnicu s osiguračem vrijednosti naznačene na tipskoj oznaci. Uzemljenje treba napraviti ovlašteni električar. Naša tvrtka neće biti odgovorna za bilo kakva oštećenja koja nastanu kad se sušilica koristi bez uzemljenja u skladu s lokalnim zakonima.
- Napon i odgovarajući osigurač navedeni su na oznaci tipske pločice.
- Napon specificiran na tipskoj oznaci mora biti jednak naponu električne mreže.



## UPOZORENJE!

- Kada se ne koristi uvijek isključite sušilicu iz strujne mreže.
- Kada se ne koristi uvijek isključite sušilicu iz strujne mreže.
- Utikač ne dirajte mokrim rukama! Ne isključujte uređaj povlačenjem kabela, uvijek ga izvlačite tako da rukama pridržavate utikač.
- Ne koristite produžne kabele, razdjelne utičnice ili adaptere prilikom spajanja sušilice na strujnu mrežu radi smanjenja rizika od požara ili električnog udara.
- Nakon postavljanja uređaja utikač strujnog kabela mora biti lako dostupan.



## OPASNOST!

- Rublje zamazano uljem, acetonom, alkoholom, motornim uljem, kerozinom, odstranjivačem mrlja, terpentinom, parafinom ili odstranjivačem parafina treba se oprati u vrućoj vodi s puno deterdženta prije sušenja u sušilici.
- Iz ovog razloga gore navedeno rublje koje je zamrljano navedenim **Dole navedeno rublje ili predmeti ne smiju se sušiti u sušilici zbog opasnosti od požara:**
- Odjeća ili jastuci punjeni gumenom pjenom (lateks pjenom), kape za tuširanje, vodootporni tekstil, materijali s gumenim pojačanjima ili podloge od gumene pjene.
- Odjeća očišćena industrijskim kemikalijama.
- Predmeti poput upaljača, šibica, kovanica, metalnih dijelova, igala, itd mogu oštetiti bubanj ili izazvati funkcionalne probleme. Stoga provjerite svo rublje prije stavljanja u sušilicu.
- Nikad ne zaustavljajte sušilicu prije završetka programa. Ako to morate uraditi, brzo izvadite rublje i razgrnite ga vani kako bi vrućina isparila.
- Neadekvatno oprano rublje može se zapaliti, a može se čak zapaliti i kada završi sušenje.
- Morate osigurati dovoljnu protočnost zraka radi sprječavanja nakupljanja plinova koji izlaze za vrijeme rada uređaja pokretanih drugim tipovima goriva kao i pojavu otvorenog plamena u prostoriji zbog efekta ponovnog paljenja.



## OPASNOST!

- Oštećeni strujni kabel mora se zamijeniti ovlaštenu servis.
- Ako sušilica nije ispravna, tada se ona ne smije koristiti dok ovlaštenu servis ne izvrši popravak! Postoji opasnost od električnog udara!

### 1.1.2 Upute za sigurno korištenje proizvoda



## OPASNOST!

**Trebate voditi računa o sljedećim točkama kada je riječ o opasnosti od požara:**

- Dole navedeno rublje ili predmeti ne smiju se sušiti u sušilici zbog opasnosti od požara.
- Neoprano rublje.



## UPOZORENJE!

- Donje rublje s metalnim pojačanjima ne smije se sušiti u sušilici. Sušilica se može oštetiti ako se metalna pojačanja olabave i puknu tijekom sušenja.



## NAPOMENA

- Omeškivače i slične proizvode koristite u skladu s uputama proizvođača.
- Prije ili nakon svake uporabe očistite filtar. Nikad ne rukujte sušilicom ako filtar nije instaliran.



## UPOZORENJE!

- Nikad ne pokušavajte sami popraviti sušilicu. Nikad ne obavljate popravak ili zamjenu na proizvodu čak i kao to znate ili ste osposobljeni za izvršavanje potrebnih postupaka osima ako to nije jasno rečeno u uputama za rukovanje ili tiskanom priručniku za servisiranje. U protivnom, dovodite u opasnost svoj život i živote drugih.
- Klizna ili klasična vrata ne smiju biti u blizini jer mogu blokirati otvaranje vrata uređaja u prostoriji u kojoj ćete postaviti sušilicu.
- Sušilicu postavite na mjestima pogodnim za uporabu u kućanstvu. (kupaonica, zatvoreni balkon (veranda), garaža, itd.)
- Pripazite da kućni ljubimci ne ulaze u sušilicu. Prije uporabe provjerite je li unutrašnjost sušilice.



## UPOZORENJE!

- Ne naslanjajte se na vrata sušilice kada su otvorena, u protivnom bi mogla otpasti.
- Ne smije se dozvoliti nakupljanje prašine od tkanine oko sušilice rublja.

### 1.2 Montiranje iznad perilice rublja

- Treba se uređaj za fiksiranje između dva uređaja kada se sušilica postavlja iznad perilice rublja. Pričvrсни uređaj treba postaviti osoblje ovlaštenog servisa.
- Ukupna težina perilice rublja i sušilice - potpuno napunjena - kada su montirane jedna iznad druge ne smije premašivati približno 180 kilograma. Uređaje postavite na čvrsti pod koji može izdržati kapacitet opterećenja!



## UPOZORENJE!

- Perilica rublja ne može se postaviti na sušilicu. Vodite računa o gornjim upozorenjima prilikom postavljanja perilice rublja.

Instalacijska tablica za perilicu rublja i sušilicu

Dubina sušilice	Dubina perilice rublja			
	62 cm	60 cm	54 cm	50 cm v
54 cm	Može se postaviti		Ne može se postaviti	
60 cm	Može se postaviti		Ne može se postaviti	

### 1.3 Namjena

- Sušilica je namijenjena uporabi u kućanstvu. Nije namijenjena za komercijalnu uporabu i mora se koristiti samo za ono zašto je namijenjena.
- Sušilicu koristite samo za sušenje rublja s odgovarajućim oznakama.
- Proizvođač ne snosi nikakvu odgovornost zbog šteta nastalih uslijed neispravne uporabe ili prijevoza.



- Rok trajanja sušilice koju ste kupili je 10 godina. Tijekom ovog razdoblja originalni rezervni dijelovi bit će dostupni za ispravan rad sušilice.

#### 1.4 Sigurnost djece

- Ambalažni materijali su opasni za djecu. Ambalažne materijale držite izvan dosega djece.
- Električni proizvodi su opasni za djecu. Kada uređaj radi djecu držite podalje od njega. Ne dozvolite djeci diranje sušilice. Koristite zaštitu za djecu i ne dozvolite djeci da diraju sušilicu.



#### NAPOMENA

- Zaštita za djecu nalazi se na upravljačkoj ploči. (Pogledajte Blokada za djecu)
- Kada se sušilica ne koristi neka njena vrata budu zatvorena.

#### 1.5 Usklađenost s Direktivom o električnom i elektroničkom opremom (WEEE) i zbrinjavanju otpada:

Ovaj proizvod usklađen je s EU Direktivom WEEE (2012/19/EU). Ovaj proizvod nosi klasifikacijsku oznaku za električni i elektronski otpad (WEEE).



Ovaj simbol označava da se ovaj proizvod ne smije odlagati zajedno s ostalim kućanskim otpadom na kraju njegovog radnog vijeka. Rabljeni uređaj mora se vratiti na službeno sabirno mjesto za recikliranje električnih i elektroničkih uređaja. Da biste pronašli te sustave za prikupljanje, obratite se lokalnim vlastima ili prodavaču gdje je proizvod kupljen. Svako kućanstvo igra važnu ulogu u uporabi i recikliranju starih uređaja. Odgovarajuće odlaganje iskorištenog aparata pomaže u sprečavanju mogućih negativnih posljedica za okoliš i ljudsko zdravlje.

#### 1.6 Usklađenost s Direktivom o zabrani uporabe određenih opasnih tvari u električnoj i elektroničkoj opremi (RoHS):

Proizvod koji ste kupili usklađen je s EU Direktivom RoHS (2011/65/EU). Ne sadrži štetne i zabranjene materijale navedene u Direktivi.

#### 1.7 Informacije o pakiranju

Ambalaža proizvoda izrađena je od materijala koji se mogu reciklirati u skladu s nacionalnim zakonodavstvom. Nemojte odlagati ambalažu zajedno s kućanskim ili ostalim otpadom. Odnosite ih na odlagališta za ambalažu koja je odredilo lokalno zakonodavstvo.

#### 1.8 Tehničke specifikacije

HR

Visina (prilagodljiva)	84,6 cm / 86,6 cm*
Širina	59,7 cm
Dubina	56,8 cm
Kapacitet (max.)	7 kg**
Neto masa (± %10)	34,5 kg
Napon	Pogledajte tipsku pločicu***
Označeni ulaz snage	
Šifra modela	

\* Min. visina: Visina kad se ne koriste podesive nožice.

Maks. visina: Visina kad se koriste podesive nožice.

\*\* Težina suhog rublja prije pranja.

\*\*\* Tipska oznaka nalazi se iza vrata.



#### NAPOMENA

- Tehničke specifikacije podliježu promjeni bez prethodne obavijesti radi poboljšanja kvalitete proizvoda.
- Slike u ovom priručniku su shematske i ne moraju točno odgovarati proizvodu.
- Vrijednosti navedene na oznakama sušilice ili u drugoj tiskanoj dokumentaciji isporučenoj sa sušilicom dobiveni su u laboratoriju u skladu s relevantnim standardima. Ovisno o radnim uvjetima i uvjetima u okruženju sušilice ove vrijednosti mogu varirati.

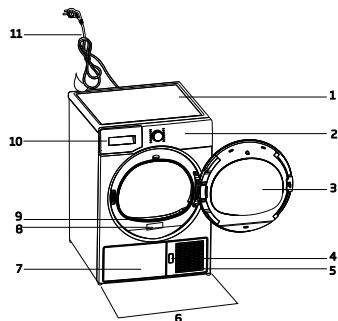

## 2 Vaša sušilica

### 2.1 Prikaz



1. Gornja ploča
2. Upravljačka ploča
3. Vrata
4. Gumb za otvaranje donje zaštitne oplate
5. Ventilacijske rešetke
6. Podesive nožice
7. Kod modela kod kojih se ladicica nalazi ispod, ladicica za prašak nalazi se ispod rubnice
8. Tipksa oznaka
9. Filter
10. Ladicica za prašak (za modele kod kojih se ladicica nalazi iznad)
11. Strujni kabel

### 2.2 Sadržaj pakiranja

	1. Crijevo za odvod vode*		5. Korisnički priručnik košare za sušenje*
	2. Rezervna spužva ladicice filtra*		6. Contenitore di riempimento dell'acqua*
	3. Korisnički priručnik		7. Acqua pura*
	4. Košara za sušenje*		8. Gruppo capsule fragranza*
	9. Četka*		10. Tkanina filtra*

\*Može se isporučiti s vašim uređajem ovisno o modelu.

## 3 Instalacija

Prije nego što nazovete najbliži ovlaštenu servis radi instalacije sušilice provjerite odgovaraju li električne instalacije i odvod vode onima navedenim u korisničkom priručniku. Ako one odgovaraju kontaktirajte kvalificiranog električara i tehničara koji će izvršiti potrebne prilagodbe



### NAPOMENA

- Korisnik je dužan pripremiti mjesto na kojem će se postaviti sušilica te električne instalacije i instalacije za odvod otpadne vode.



### UPOZORENJE!

- Prije postavljanja, vizualno pregledajte sušilicu i potražite oštećenja. Ako je sušilica oštećena nemojte je postavljati. Oštećeni proizvodi predstavljaju opasnost za vašu sigurnost.
- Pustite sušilicu neka stoji 12 sati prije aktiviranja.

### 3.1 Odgovarajuća lokacija za postavljanje

Sušilicu postavite na stabilnu i ravnu površinu.

Sušilica je teška. Ne pomičite je sami.

- Sušilicu koristite u dobro prozračenom okruženju u kojem nema prašine.
- Razmak između sušilice i površine ne smije se zapriječiti materijalima poput tepiha, vune ili trake.
- Ne prekrivajte ventilacijske rešetke na sušilici.
- Klizna ili klasična vrata ne smiju biti u blizini jer mogu blokirati otvaranje vrata uređaja u prostoriji u kojoj ćete postaviti sušilicu.
- Kad se sušilica postavi treba ostati na istom mjestu na kojem su postavljene prijučci. Prilikom postavljanja sušilice pripazite da stražnja stjenka ne dira ništa (slavinu, utičnice, itd.).
- Sušilicu postavite barem 1 cm dalje od rubova ostalog namještaja.
- Sušilica može raditi na temperaturi između +5°C i +35°C. Ako su radni uvjeti izvan ovog raspona oni mogu značajno utjecati na rad sušilice i oštetiti je.

- Stražnji dio sušilice rublja treba se postaviti do zida



### OPASNOST!

- Sušilicu ne stavljajte na strujni kabel.

### 3.2 Uklanjanje transportnog zaštitnog pakiranja



### UPOZORENJE!

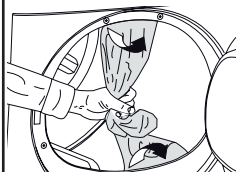

- Prije prve uporabe sušilice uklonite transportnu zaštitnu ambalažu.
- Ako se strana na koju se vrata otvaraju može zamijeniti pogledajte upute za vrata koja mogu zamijeniti stranu.

### 3.3 Spajanje na odvod

Ako je proizvod opremljen s kondenzatorom tada se voda nakuplja u spremniku za vodu tijekom ciklusa sušenja. Nakon svakog ciklusa sušenja trebate ispustiti nakupljenu vodu. Nakupljenu vodu možete izravno isprazniti kroz crijevo za odvod vode isporučeno s proizvodom umjesto periodičnog pražnjenja vode nakupljene u spremniku za vodu.

### Spajanja crijeva za odvod vode

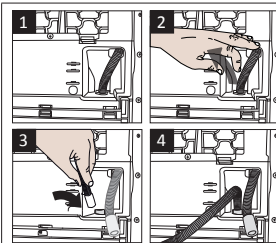

- 1-2** Rukom provucite crijevo iza sušilice kako biste ga odspojili s mjesta na koje je spojeno. Za uklanjanje crijeva ne koristite nikakav alat.

**3.**Jedan kraj isporučenog odvodnog crijeva spojite na sušilicu i to na priključnu točku s oje ste uklonili crijevo proizvoda u prethodnom koraku.

**4.**Drugi kraj odvodnog crijeva spojite izravno na odvod otpadne vode ili na umivaonik.



## NAPOMENA

- Crijevo za odvod vode treba pričvrstiti na visinu od maksimalno 80 cm.
- Pripazite da se na crijevo za odvod vode ne stavljaju drugi predmeti uključivo i sušilicu te da nije savijeno u dužini između odvoda i uređaja.
- Ako postoje kompleti pribora isporučeni s vašim proizvodom, tada pogledajte detaljni opis.

### 3.4 Podešavanje nožica

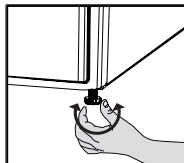

- Nožice okrenite lijevo ili desno sve dok sušilica ne stoji ravno i čvrsto.

### 3.5 Prijevoz sušilice

Ispraznite svu vodu koja je preostala u sušilicu.  
Ako postoji izravan priključak za odvod vode tada uklonite spojeno crijevo.



## UPOZORENJE!

- Preporučujemo nositi sušilicu u uspravnom položaju. Ako nije moguće nositi sušilicu u uspravnom položaju, tada preporučujemo nositi je nagnutu na desnu stranu kada se gleda s prednje strane.

### 3.6 Zamjena rasvjetne lampice

U slučaju da se rasvjetna lampica koristi u vašoj sušilici rublja.

Za promjenu žaruljice/LED svjetla koje se koristi za rasvjetu bubnja sušilice nazovite autorizirani servis. Lampica(e) koja se koristi u ovom uređaj nije prikladna za uporabu kod rasvjete prostorija u kućanstvu. Namjena ove lampice je pomoću prilikom stavljanja rublja u bubanj sušilice na prikladan način. Svjetiljke korištene u ovom uređaju moraju izdržati ekstremne fizičke uvjete poput vibracija i temperatura iznad 50 °C.

## 4 Priprema

### 4.1 Rublje prikladno za sušenje u sušilici

Pridržavajte se svih uputa navedenih na markici. Automatsko sušenje dopušteno je samo za rublje koje ima oznaku da je prikladno za sušenje u sušilici rublja.

### 4.2 Rublje koje nije prikladno za sušenje u sušilici



Odjeća s ovim simbolom ne smije se sušiti u sušilici.



#### NAPOMENA

- Osjetljive, vezene tkanine, vunena, svilena odjeća, osjetljive i skupocjene tkanine, odjevni predmeti koji ne propuštaju zrak i zavjese od tila nisu pogodne za strojno sušenje.

### 4.3 Priprema rublja za sušenje

- Nakon pranja rublje može biti isprepletano. Odvojite pojedinačne komade rublja prije stavljanja u sušilicu.
- Odjevne predmeta s metalnim dijelovima poput patent zatvarača sušite okrenute na naopaku stranu.
- Zatvorite patent zatvarače, kopče i zakopčajte gumbe na tkaninama.

### 4.4 Ušteda energije

Sljedeće informacije pomoći će vam koristiti sušilicu na ekološki i energetski učinkovit način.

- Prilikom pranja rublja koristite najveću moguću brzinu okretaja. Na taj način skraćuje se vrijeme sušenja i smanjuje se potrošnja energije.
- Sortirajte rublje prema vrsti rublja i njegovoj debljini. Zajedno sušite istu vrstu rublja. Na primjer, tanke kuhinjske krpe i stolnjake sušite prije debelih ručnika.
- Za odabir programa slijedite upute u korisničkom priručniku.
- Ne otvarajte vrata uređaja tijekom sušenja osim ako to nije neophodno. Ako uistinu morate otvoriti vrata ne držite ih otvorenim duže vrijeme.
- Dok je sušenje u tijeku ne dodavajte mokro rublje.

- Prije ili nakon svakog ciklusa sušenja očistite filtar.
- Za modele s kondenzacijskom jedinicom: čistite kondenzator jednom mjesečno ili nakon svakih 30 operacija redovito.
- Filtar povremeno očistite kada se na njemu prikupе vidljive naslage ili kada zasvijetli simbol, ako je dostupan simbol upozorenja za čišćenje ladice filtra. Tijekom sušenja dobro prozračite prostoriju u kojoj je smještena sušilica.

### 4.5 Ispravna količina rublja

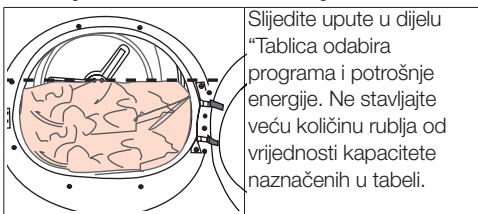

Sljedeće težine dane su kao primjer.

Rublje	Približna težina (g)*	Rublje	Približna težina (g)*
Pamućni pokrivači za krevet (dvostruki)	1500	Bluze	150
Pamućni pokrivači za krevet (jednostruki)	1000	Pamućne majice	300
Plahte za krevet (dvostruke)	500	Majice	250
Plahte za krevet (jednostruke)	350	Pamućne haljine	500
Veliki stolnjaci	700	Haljine	350
Mali stolnjaci	250	Denim (traper)	700
Salvete	100	Maramice (10 komada)	100
Ručnici	700	Majice kratkih rukava	125
Mali ručnici	350		

\*Težina suhog rublja prije pranja.

## 5 Rukovanje proizvodom

### 5.1 Upravljačka ploča

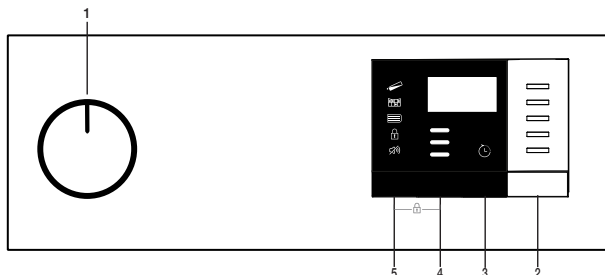

1. Program odabira uključeno/isključeno/program
2. Gumb pokretanja/pripravnosti
3. Gumb vremena završetka
4. Gumb razine sušenja
5. Glasnoća alarma/gumb odabira vremena programa

### 5.2 Simboli



### 5.3. Priprema sušilice

- Uključite sušilicu u zidnu utičnicu.
- Otvorite vrata.
- Stavite rublje u sušilicu bez da ga zgužvate.
- Gurnite i zatvorite vrata.

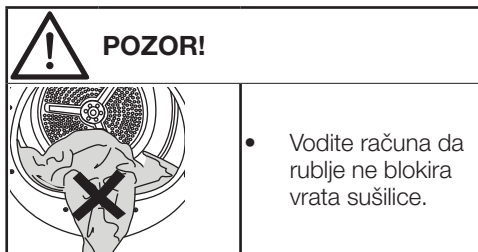

Odaberite željeni program pomoću gumba odabira uključeno/isključeno/program tada će se sušilica uključiti.



### NAPOMENA

- Odabirom programa pomoću gumba odabira uključeno/isključeno/program ne znači kako je program počeo s radom. Za pokretanja programa pritisnite gumb pokretanja/pripravnosti.

## 5.4 Grafikon odabira programa i potrošnje energije

HR				
Programi	Opis programa	Kapacitet (kg)	Brzina centrifuge perlice (o/min)	Vrijeme sušenja (minute)
Program za sušenje pamučnog rublja za glačanje	Jednoslojne ležerne pamučne tkanine suše se tako da ostanu malo vlažne i da budu spremne za glačanje.	7	1000	90
Pamuk Eco	Jednoslojne ležerne pamučne tkanine suše se na najekonomičniji mogući način.	7	1000	121
Program za sušenje pamučnog rublja koje se može odmah odložiti u ormar	Ovaj program možete upotrijebiti za dodatno sušenje debelog rublja poput hlača i trenirki. Svoje rublje možete staviti u ormar bez glačanja.	7	1000	126
Program za ekstra sušenje pamučnog rublja	Na ovom ciklusu se suše višeslojne ili debele pamučne tkanine koje su otporne na toplinu i teško se suše.	7	1000	131
Program za sušenje sintetičkog rublja za glačanje	Na ovom ciklusu možete da sušite sintetičke tkanine do razine pogodne za glačanje tako što ćete ih ostaviti malo vlažnim da budu praktičnije za glačanje.	4	800	35
Program za sušenje sintetičkog rublja koje se može odmah odložiti u ormar	Na ovom ciklusu možete sušiti sve vaše sintetičke tkanine. Možete nasložiti vaš veš u ormar bez glačanja.	4	800	48
Rešetka za sušenje / program podešavanja vremena sušenja	Možete odabrati program sušenja u trajanju od 10 i 160 minuta i tako postići željenu razinu sušenja pri niskoj temperaturi. Pomoću ovog programa bubanj sušilice radi onoliko dugo koliko ste postavili neovisno o suhoći odjeće. Kod ovog modela dostupna je opcija košare za sušenje. Za proizvode koji se prodaju bez košare, košaru možete nabaviti u ovlaštenom servisu i upotrebljavati je prilikom rada gore navedenih programa sušenja. Za više informacija o upotrebi pogledajte upute za upotrebu košare za sušenja.	-	-	-
Osvježi (osvježi vunu)	Prozračuje 10 minuta bez upuhivanja vrućeg zraka. Ovim programom možete prozračiti pamučnu i lanenu odjeću koja je dugo vremena bila zatvorena u ormaru i tako ukloniti miris odjeće. Ovaj program možete koristiti za prozračivanje i mekanog vunenog rublja koje se može prati u perilici rublja. Ne koristite za potpuno sušenje.	-	-	10
Nježno sušenje / Košulje	Suši košulje na nježniji način, stvara manje nabora i olakšava glačanje.	2	1200	30
Traperice	Pomoću ovog programa možete sušiti odjeću od traperica poput traperica, suknji, košulja ili jakni.	4	1200	80
Odjeća za aktivnosti na otvorenom/sportska odjeća (goretex)	Koristite za sušenje odjeće od sintetike, pamuka i mješane tkanine te vodooptornu odjeću poput tehničkih jakni, vjetrovke (sušakvce), itd. Prije sušenja okrenite ih na naopaku stranu.	2	1000	78
Miješano(Svakodnevno)	Pomoću ovog programa možete sušiti i pamučno i sintetičko rublje. Pomoću ovog programa možete osušiti sportsku i tehničku odjeću.	4	1000	83

Higijena (BabyProtect+)	Ovaj program možete dugoročno upotrebljavati za odjeću (odjeća za bebe, ručnici, donje rublje, itd.) za koje vam je potrebna higijena. Higijena je osigurana visokom temperaturom. (Program je utvrdila i odobrila Britanska udruga alergičnih osoba (Allergy UK).)	5	800	105
Osjetljivo rublje	Osjetljivo rublje ili rublje koje treba prati ručno (svilene bluze, nježno donje rublje itd.) možete sušiti na niskim temperaturama pomoću ovog programa.	2	600	30
Ekspresno	Možete upotrebljavati ovaj program za sušenje pamučnog rublja koje se centrifugira pri velikoj brzini u perilici.	0,5	1200	14
Vrijednosti potrošnje energije				
Programi	Kapacitet (kg)	Brzina centrifuge perlice (o/ perlice (o/ min)	Prosječna količina preostale vlažnosti	Vrijednost potrošnje energije u kWh
Pamuk Eco*	7	1000	60%	4,21
Program za sušenje pamučnog rublja za glačanje	7	1000	60%	3,25
Program za sušenje sintetičkog rublja koje se može odmah odložiti u ormar	4	800	40%	1,42
	Program "Pamuk Eco" upotrebljavan pri punom i djelomičnom opterećenju je standardni program sušenja na koji se odnosi informacija na naljepnici i informacijskom listu o tome da je ovaj program prikladan za sušenje normalnog mokrog pamučnog rublja i da je najučinkovitiji program u smislu potrošnje za pamuk.			

\* : Energetska oznaka standardnog programa (EN 61121:2012) Sve vrijednosti u tablici određene su u skladu sa standardnom EN 61121:2012. Vrijednosti potrošnje energije mogu se razlikovati od vrijednosti navedenih na grafikonu ovisno o vrsti rublja, broju okretaja centrifuge, uvjetima u okruženju i vrijednostima napona.





Allergy UK je Britanska udruga alergičnih osoba. Pečat sukladnosti kreiran je kao smjernica osobama kojima treba preporuka o proizvodu o tome kako predmetni proizvod ograničava / smanjuje / eliminiira alergene ili značajno smanjuje sadržaj alergena u okruženju u kojem žive pacijenti koji pate od alergija. Cilj je zajamčiti kako su proizvodi znanstveno testirani ili ispitani na način koji daje mjerljive rezultate.

## 5.5 Dodatne funkcije

### Alarm / vrijeme

Sušilica emitira zvučni signal kada program završi s radom. Ako ne želite da sušilica emitira zvučni signal pritisnite gumb „Alarm / vrijeme“. Kada pritisnete gumb alarm/vrijeme zasvijetlit će svjetlo i kada program prestane s radom neće se oglasiti zvučni signal.



### NAPOMENA

- Ovu funkciju možete odabrati prije ili nakon početka rada programa.

Gumb alarm/vrijeme koristi se za podešavanje trajanja programa kada je odabran program polica za sušenje/vrijeme.

Razina sušenja

Gumb razine sušenja koristi se za prilagođavanje željene suhoće. Trajanje programa može se promijeniti ovisno o izabranom programu.



### NAPOMENA

- Ovu funkciju možete aktivirati samo prije početka rada programa.

## Vrijeme završetka

Možete odgoditi vrijeme završetka programa za najviše 24 sata pomoću funkcije vremena završetka.

1. Otvorite vrata i stavite rublje.
2. Odaberite program sušenja.
3. Pritisnite gumb za odabir vremena završetka programa i prema želji podesite odgodu završetak vremena. Zasvijetlit će LED svjetlo vremena završetka. (Kada se pritisne i drži gumb tada vrijeme završetka traje neprekidno).
4. Pritisnite gumb pokretanja / pripravnosti. Započinje odbrojavanje vremena završetka. „:“ Zatreperit će odjelnik na sredini zaslona prikazanog vremena odgode.



### NAPOMENA

- Unutar vremena završetka možete dodavati ili vaditi rublje. Prikazano je je ukupno normalno vrijeme uobičajenog sušenja i vrijeme završetka. LED svjetlo vremena završetka isključit će se na kraju odbrojavanja, započinje sušenje i svijetli LED svjetlo sušenja.

### Izmjena vremena završetka sušenja

Ako tijekom odbrojavanja želite promijeniti vrijeme trajanje:

Poništite program okretanjem gumb odabira uključeno/isključeno/program. Odaberite program po želji i ponovite postupak odabira vremena završetka.

Funkcija poništenja vremena završetka

Ako želite poništiti postavke odbrojavanja vremena završetka i odmah pokrenuti program:

Poništite program okretanjem gumb odabira uključeno/isključeno/program. Odaberite program po želji i pritisnite gumb pokretanja/pripravnosti.

## 5.6 Simboli upozorenja



### NAPOMENA

- Indikatori upozorenja mogu se razlikovati ovisno o modelu sušilice.

## Čišćenje filtra

Kada program završi s radom tada će se uključiti indikator upozorenja za čišćenje filtra.

### Spremnik za vodu

Ako se spremnik za vodu napuni dok program radi indikator upozorenja počeo će treperiti, a uređaj prelazi u mod pripravnosti. U tom slučaju ispraznite spremnik za vodu i pokrenite program pritiskom na gumb pokretanja / pripravnosti. Indikator upozorenja će se isključiti, a program će nastaviti s radom.

### Čišćenje ladice filtra/izmjenjivača topline

Kada program završi s radom zasvijetlit će simbol čišćenja izmjenjivača topline ili ladice filtra.

## 5.7 Pokretanje programa

Za pokretanja programa pritisnite gumb pokretanja/pripravnosti.

Indikatori pokretanja/pripravnosti i sušenja zasvijetlit će i tako pokazati da je program počeo s radom.

## 5.8 Blokada za djecu

Sušilica ima funkciju blokade za djecu koje sprječava prekid rada programa uređaja ako se pritisnu gumbi tijekom rada uređaja. Kada je aktivirana blokada za djecu tada su svi gumbi na upravljačkoj ploči osim gumba uključeno/isključeno/program deaktivirani. Pritisnite gumb razine sušenja i alarma istovremeno na 3 sekunde i aktivirajte blokadu za djecu.

Za pokretanje novog programa nakon završetka trenutnog programa ili za prekid trenutnog programa treba deaktivirati blokadu za djecu. Za deaktiviranje blokade za djecu držite iste gumbе pritisnute 3 sekunde.



### NAPOMENA

- Kada je aktivirana blokada za djecu tada se na zaslonu uključuje indikator upozorenja blokade za djecu.
- Blokada za djecu deaktivira se kada se sušilica isključi i ponovo uključi pomoću gumba uključeno/isključeno/poništeno.



### NAPOMENA

- Kada sušilica radi, a blokada za djecu je aktivna, dvaput će se začuti zvuk biip kada se okrene kolo odabira programa. Ako se blokada za djecu deaktivira bez vraćanja kola odabira programa na njen prethodni položaj tada će program prestati s radom zbog promjene položaja kola odabira programa.

## 5.9 Promjena programa nakon početka rada

Program koji ste odabrali za sušenje rublja možete promijeniti i koristiti drugi program nakon što sušilica počne s radom.

- Na primjer, odaberite program ekstra suho okretanjem kola odabira programa na uključeno/isključeno/program i odaberite ekstra suho umjesto spremno za glačanje.
- Za pokretanja programa pritisnite gumb pokretanja/pripravnosti.

### Dodavanje i vađenje rublja tijekom pripravnosti

- Ako želite dodati ili ukloniti rublje u/ iz sušilice nakon pokretanja programa sušenja:
- Pritisnite gumb pokretanja/pripravnosti kako bi se sušilica prebacila u mod pripravnosti. Postupak sušenja se zaustavio.
- U modu pripravnosti otvorite vrata te ih zatvorite nakon dodavanja ili vađenja rublja.
- Za pokretanja programa pritisnite gumb pokretanja/pripravnosti.



### NAPOMENA

- Dodavanje rublja nakon pokretanja rada sušilice može dovesti do miješanja suhog rublja u sušilici s mokrim rubljem te rublje može ostati vlažno nakon završetka sušenja.



### NAPOMENA

- Dodavanje ili vađenje rublja tijekom sušenja može se ponoviti onoliko puta koliko želite. Ali ovaj postupak stalno ometa postupak sušenja i time povećava vrijeme trajanja programa i potrošnju energije. Stoga se preporučuje dodati rublje prije pokretanja programa.
- Ako se novi program odabere okretanjem položaja kola odabira programa kada je uređaj u modu pripravnosti, tada će program koji je radio prestati s radom.



## POZOR!

- Prilikom dodavanja ili vađenja rublja tijekom rada programa ne dirajte unutarnju stjenku bubnja. Stjenke bubnja su vruće.

### 5.10 Poništavanje programa

Ako želite poništiti program i prekinuti postupak sušenja iz bilo kojeg razloga nakon što je sušilica počela s radom okrenite kolo uključeno/isključeno/poništeno i program će se poništiti.



## POZOR!

- Kada poništite program tijekom rada sušilice tada je unutarnja stijenka sušilice jako vruća, stoga pokretanje programa osvježavanja omogućuje hlađenje uređaja.

### 5.11 Kraj rada programa

Kada program završi s radom zasvijetlit će LED svjetlo upozorenja indikatora zadnji/protiv gužvanja, čišćenje filtra vlakana i spremnika za vodu. Vrata se mogu otvoriti i sušilica je spreman za sljedeći ciklus sušenja.

Kolo uključeno/isključeno/odabir programa stavite u položaj uključeno/isključeno i isključite sušilicu.



## NAPOMENA

- Ako se rublje ne izvadi nakon završetka rada programa tada se tijekom 2 sata aktivira funkcija sprječavanja gužvanja koje sprječava gužvanje rublja u sušilici. Program okreće rublje u intervalima od 10 min i tako sprječava gužvanje.

## 6 Održavanje i čišćenje

Rok trajanja proizvoda će se produžiti te će se smanjiti česti problemi ako se uređaj redovito čisti.



### OPASNOST!

Tijekom radova održavanja i čišćenja (upravljačke ploče, kućišta) ovaj proizvod mora biti isključen iz strujne utičnice.

### 6.1 Filtar vlakana / unutrašnje stjenke vrata

Mucice i vlakna koje rublje ispušta u zrak tijekom ciklusa sušenja nakuplja se u filtru.



### POZOR!

- Nakon svakog procesa sušenja očistite filter i unutarju stjenku vrata.



### NAPOMENA

- Kućište filtra možete očistiti usisavačem.

Za čišćenje filtra:

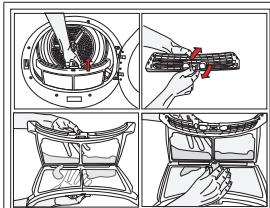

- Otvorite vrata.
- Izvucite filter povlačenjem prema gore i zatim otvorite filter.

- Rukom očistite mucice, vlakna i pamuk ili pomoću mekanog komada tkanine.
- Zatvorite filter i vratite ga u kućište.

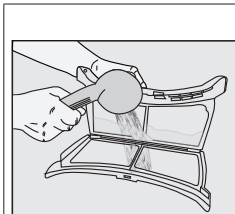

Na porama filtra može se nakupiti sloj nečistoće što može izazvati začepljenje filtra nakon što ste sušilicu koristili neko vrijeme. Filtar operite s mlakom vodom kako bi se uklonili slojevi nataloženi na površini filtra. Prije uporabe filter dobro osušite.

- Očistite cijelu unutarju stjenku vrata i njenu brtvu s mekanom, vlažnom krpom.

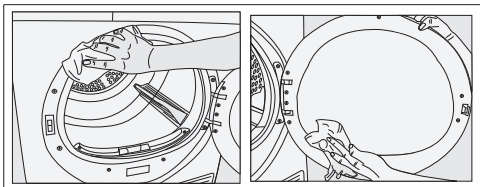

### 6.2 Čišćenje senzora

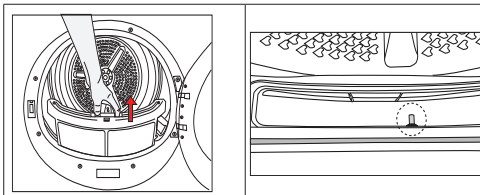

- Sušilica ima senzor temperature koji može otkriti je li rublje suho ili ne.

Za čišćenje senzora:

- Otvorite vrata sušilice.
- Izvucite i uklonite filter vlakana.
- Rukom očistite senzor ako na njemu ima nakupljenih vlakana.



### NAPOMENA

- Metalne površine senzora očistite 4 puta godišnje.
- Prilikom čišćenja metalnih površina senzora ne koristite metalni alat.
- Pustite uređaj da se ohladi ako je još vruć zbog procesa sušenja.



### POZOR!

- Nikad ne koristite otapala, sredstva za čišćenje ili slične tvari za čišćenje zbog opasnosti od požara i eksplozije!

### 6.3 Pražnjenje spremnika za vodu

Vlaga iz rublja te vlaga kondenzirana tijekom postupka sušenja, ako i voda koja isparava nakuplja se u spremniku za vodu. Nakon svakog ciklusa sušenja ispraznite spremnik za vodu.

 <b>POZOR!</b>
<ul style="list-style-type: none"> <li>• Kondenzirana voda nije za piće!</li> <li>• Nikad ne uklanjajte spremnik za vodu kada program radi!</li> </ul>

Ako zaboravite isprazniti spremnik za vodu uređaj će prestati s radom tijekom sljedećeg ciklusa sušenja kada je spremnik pun, te će treperiti simbol upozorenja spremnika za vodu. U tom slučaju, upustite vodu iz spremnika za vodu i pritisnite gumb Start / Pauza za nastavak ciklusa sušenja. Za pražnjenje spremnika za vodu:

1. Pažljivo izvadite spremnik za vodu iz ladice ili posude.

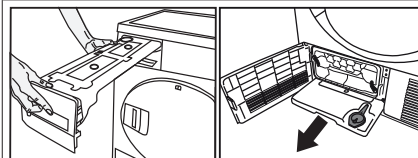

2. Ispraznite vodu iz spremnika.

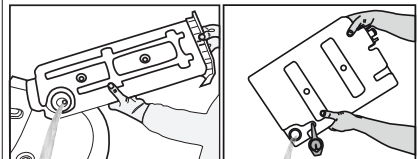

- Ako se u cijevi spremnika za vodu nakupilo mucica, to očistite tako što ćete pustiti je staviti ispod slavine i pustite vodu da teče kroz nju.
- Stavite spremnik za vodu na njegovo mjesto.

 <b>NAPOMENA</b>
<ul style="list-style-type: none"> <li>• Ako se koristi opcija izravnog pražnjenja vode tada nema potrebe za pražnjenjem spremnika za vodu.</li> </ul>

## 6.4 Kondenzator;

 <b>NAPOMENA</b>
<ul style="list-style-type: none"> <li>• Svakih 30 ciklusa sušenja ili jednom mjesečno očistite kondenzator.</li> </ul>

Za čišćenje kondenzatora:

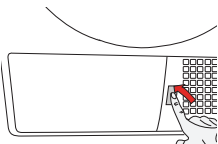
	<ul style="list-style-type: none"> <li>• Ako je proces sušenja izvršen, otvorite vrata uređaja i pričekajte dok se ne ohladi.</li> </ul>
--	--

- Otključajte 2 brave kondenzatora nakon otvaranja donje zaštitne oplate.
- Izvucite kondenzator.

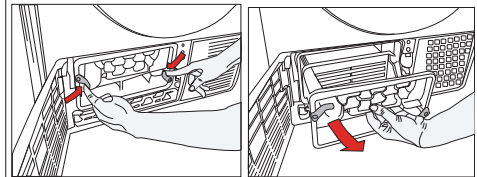

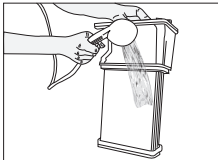
	<p>Očistite kondenzator pomoću vode pod tlakom i armature tuša te pričekajte dok voda ne oteče.</p>
---	---

	<p>Stavite kondenzator u kućište. Pričvrstite 2 brave i provjerite jesu li dobro nasjele.</p>
---	---

	<p>Vratite poklopac donje zaštitne oplate.</p>
--	--

## 7 Rješavanje problema

Sušenje traje predugo.
Možda su začepljene pore filtra vlakana. >>> Operite filtar toplom vodom. Ladica filtra može biti začepljena. >>> Očistite spužvu i tkaninu filtra (ako postoji) u ladici filtra. (za proizvode s toplinskom pumpom) Kondenzator je možda začepljen. >>> Operite kondenzator. (za proizvode s kondenzatorom) Rešetke za ventilaciju na prednjoj strani stroja možda su zatvorene. >>> Uklonite sve predmete s prednje strane rešetki za ventilaciju koji blokiraju cirkulaciju zraka. Ventilacija je možda ne odgovarajuća jer je prostor u kojem je postavljen uređaj premali. >>> Otvorite vrata ili prozore i spriječite veliko povećanje temperature prostora. Na senzora vlage ili temperature možda se nakupio sloj kamena. >>> Očistite senzore vlage ili temperature. Možda je stavljena velika količina rublja. >>> Ne preopterećujte sušilicu. Rublje možda nije primjereno centrifugirano. >>> Koristite veću brzinu centrifuge na perilici rublja.
Rublje ostaje vlažno nakon sušenja.
Možda nije korišten odgovarajući program za tu vrstu rublja.>>>Provjerite etiketu na odjeći i odaberite program koji odgovara tom tipu tkanine ili ponovno koristite programe. Možda su začepljene pore filtra vlakana. >>> Operite filtar toplom vodom. Kondenzator je možda začepljen. >>> Operite kondenzator. (za proizvode s kondenzatorom) Ladica filtra može biti začepljena. >>> Očistite spužvu i tkaninu filtra (ako postoji) u ladici filtra. (Za proizvode s toplinskom pumpom) Možda je stavljena velika količina rublja. >>> Ne preopterećujte sušilicu. Rublje možda nije primjereno centrifugirano. >>> Koristite veću brzinu centrifuge na perilici rublja.
Sušilica se ne uključuje ili program ne počinje s radom. Sušilica ne radi nakon centrifuge.
Strujni utikač je možda odspojen. >>> Vodite računa je li strujni kabel uključen. Vrata sušilice su možda otvorena. >>> Vodite računa da su vrata dobro zatvorena. Program nije podešen ili gumb pokretanja/pripravnosti nije pritisnut. >>> Provjerite je li program podešen i da nije u položaju pripravnosti. Možda je aktivirana blokada za djecu. >>> Isključite blokadu za djecu.
Program je prekinut prije vremena bez razloga.
Vrata možda nisu dobro zatvorena. >>> Vodite računa da su vrata dobro zatvorena. Možda je nestalo struje. >>> Za pokretanje programa pokretanja/pripravnosti. Spremnik za vodu je možda pun. >>> Ispraznite spremnik za vodu.
Odjeća se stisnula, otvrdnula ili umrljala.
Možda nije korišten odgovarajući program za tu vrstu rublja. >>> Provjerite etiketu na rublju i odaberite program koji odgovara tom tipu tkanine.
Ne uključuje se svjetlo u sušilici. (kod modela sa svjetlom)
Sušilica možda nije uključena pomoću gumba uključeno/isključeno ili je program možda nije odabran pomoću gumba uključeno/isključeno. >>> Pripazite je li sušilica uključena. Svjetlo je možda pokvareno. >>> Kontaktirajte ovlaštenu servis radu zamjene svjetla (lampice).

Uključeno je/treperi LED svjetlo upozorenja za čišćenje filtra.
Filtar vlakana može nije očišćen. >>> Očistite filtar. Vlakna su možda začeplila otvor filtra. >>> Očistite otvor filtra. Sloj mucica se možda nataložio i začeplio pore filtra vlakana. >>> Operite filtar toplom vodom. Kondenzator je možda začepljen. >>> Operite kondenzator.
Voda curi kroz vrata.
Možda su se vlakna nakupila na unutarnjoj strani vrata i na brtvi vrata. >>> Očistite unutarnju stjenku vrata i površinu brtve vrata.
Vrata se otvaraju sama od sebe.
Vrata možda nisu dobro zatvorena. >>> Gurnite vrata dok ne čujete kako su se zatvorila.
Simbol upozorenja spremnika za vodu je uključen/treperi.
Spremnik za vodu je možda pun. >>> Ispraznite spremnik za vodu. Možda je ispalo crijevo za ispuštanje vode. >>> Ako je proizvod spojen izravno na odvod vode provjerite crijevo za odvod vode.
Treperi simbol pare. (za proizvode sa parnom funkcijom)
Parni spremnik je možda prazan => Napunite parni spremnik s destiliranom ili kondenziranom vodom.
Parni programi ne počinju s radom (za proizvode s parnom funkcijom)
Parni spremnik je možda prazan, na zaslonu možda svijetli ikona upozorenja parnog spremnika => Napunite parni spremnik dok se ne isključi ikona pare.
Zgužvanost ne nestaje kada se koristi program za protiv gužvanja. (za proizvode s parnom funkcijom)
Možda je stavljena prevelika količina rublja => Stavite određenu količinu rublja. Možda je odabrana manja razina vremena primjene pare => Odaberite program koji ima veću količinu pare. Nakon završetka programa rublje je možda predugo ostalo u uređaju => Izvadite rublje čim program završi s radom i objesite ga.
Neugodni miris rublja nije nestao primjenom programa za uklanjanje neugodnog mirisa (za proizvode s programom za uklanjanje neugodnog mirisa)
Možda je stavljena prevelika količina rublja => Stavite određenu količinu rublja. Možda je odabrana manja razina vremena primjene pare => Odaberite program koji ima veću količinu pare.



### POZOR !

- Ako se problem ne riješi nakon primjene uputa iz ovog dijela, kontaktirajte prodavača ili ovlaštenu servis. Nikad ne pokušavajte sami popraviti proizvod.



### NAPOMENA

- U slučaju da dođe do problema s bilo kojim dijelom uređaja možete zatražiti zamjenu tako da kontaktirate ovlaštenu servis i dostavite broj modela uređaja.
- Korištenje uređaja koji sadržava neodobrene dijelove može izazvati kvar uređaja.
- Proizvođač i distributer nisu odgovorni za kvarove koji nastaju zbog korištenja neodobrenih dijelova.

## SAŽETAK PROIZVODA

Usklađeno s delegiranom uredbom komisije (EU) br: 392/2012

Naziv ili zaštitni znak dobavljača		Beko
Naziv modela		DU7112PA1 7182481870
Nazivni kapacitet (kg)		7.0
Tip bubnja sušilice	Odušni zrak	-
	Kondenzator	•
Klasa energetske učinkovitosti <sup>(1)</sup>		B
Godišnja potrošnja energije (kWh) <sup>(2)</sup>		504,2
Tip kontrole	Automatski	•
	Neautomatski	-
Potrošnja energije standardnog programa za pamučno rublje kod punog opterećenja (kWh)		4,21
Potrošnja energije standardnog programa za pamučno rublje kod djelomičnog opterećenja (kWh)		2,31
Potrošnja struje u modu isključeno standardnog programa za pamučno rublje kod punog opterećenja, P <sub>0</sub> (W)		0,50
Potrošnja struje u modu uključeno standardnog programa za pamučno rublje kod punog opterećenja, P <sub>1</sub> (W)		1,00
Trajanje moda uključeno (min)		30
Standardni program za pamučno rublje <sup>(3)</sup>		•
Vrijeme programa standardnog programa za pamučno rublje kod punog opterećenja, T <sub>day</sub> (min)		121
Vrijeme programa standardnog programa za pamučno rublje kod djelomičnog opterećenja, T <sub>day/2</sub> (min)		72
Vrijeme programa s opterećenjem za "standardni program za pamučno rublje kod punog i djelomičnog opterećenja (T <sub>1</sub> )"		93
Razred kondenzacijske učinkovitosti <sup>(4)</sup>		B
Prosječna kondenzacijska učinkovitost standardnog programa za pamučno rublje kod djelomičnog opterećenja, C <sub>day</sub>		81%
Prosječna kondenzacijska učinkovitost standardnog programa za pamučno rublje kod djelomičnog opterećenja, C <sub>day/2</sub>		81%
Kondenzacijska učinkovitost s opterećenjem za standardni program za pamučno rublje kod punog i djelomičnog opterećenja, C <sub>1</sub>		81%
Razina jakosti zvuka standardnog programa za pamučno rublje kod punog opterećenja <sup>(5)</sup>		65
Ugrađeno		-

• : Da    - : Ne

(1) Raspon od A+++ (najučinkovitije) do D (najmanje učinkovito)

(2) Potrošnja energije temeljena na 160 ciklusa sušenja standardnog programa za pamučno rublje kod punog i djelomičnog opterećenja te potrošnja modova sa slabijim napajanjem (koji manje troše struju). Stvarna potrošnja energije po ciklusu ovisit će o tome koliko se uređaj koristi.

(3) "Program za sušenje pamučnog rublja bez centrifugiranja" koji se koristi kod punog i djelomičnog opterećenja je standardni program sušenja na kojeg se odnose informacije na naljepnici i u sažetku, ovaj program pogodan je za sušenje normalno vlažnog rublja i to je najučinkovitiji program za pamučno rublje u pogledu uštede energije.

(4) Raspon od G (najmanje učinkovit) do A (najučinkovitiji)

(5) Ponderirana prosječna vrijednost—L<sub>WA</sub> izrađena u dB(A) re 1 pW

