



Mosó-Szárítógép

Használati útmutató

Podložka - Sušilni

Navodila za uporabo

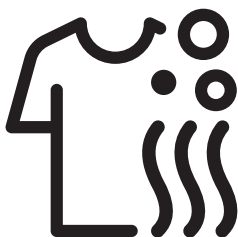

HTV 7736 XSHT



HU / SL

Dokumentum Száma : 2820529055_HU/ 05-12-20.(9:22)

Kérjük, először olvassa el a Használati útmutatót!

Tisztelt Vásárlónk!

Köszönjük, hogy a Beko termékét választotta. Reméljük, hogy a kiváló minőséget és csúcstechnológiát képviselő termék segítségével a lehető legjobb eredményeket sikerül majd elérnie. Ennek érdekében, mielőtt használatba venné a terméket, kérjük, alaposan olvassa át a Használati útmutatót és az egyéb dokumentumokat, és azokat a későbbiekben is őrizze meg. Amennyiben a terméket valaki másnak adja át, mellékelje hozzá a Használati útmutatót is. Kövesse a felhasználói útmutatóban foglalt figyelmeztetéseket és tájékoztatásokat. A felhasználói útmutatóban a következő szimbólumok fordulnak elő:

	VESZÉLY!
<ul style="list-style-type: none">• Áramütés veszély.	

	VESZÉLY!
<ul style="list-style-type: none">• A termék súlyára figyelmeztet	

	VESZÉLY!
<ul style="list-style-type: none">• Tűzveszély figyelmeztetés	

	VIGYÁZAT!
<ul style="list-style-type: none">• Az élet- és vagyonbiztonság szempontjából veszélyes helyzetek.	

	ÓVINTÉZKEDÉS!
<ul style="list-style-type: none">• Betartandó óvintézkedések.	



INFORMÁCIÓ

- Fontos tájékoztató és a használatlalt kapcsolatos hasznos figyelmeztetések.



- Olvassa el a használati útmutatót.



- A termék csomagolóanyagai a vonatkozó jogszabályoknak megfelelően újrahasznosítható anyagokból készülnek.
- Ne dobja ki a termék csomagolását a háztartási hulladékkal együtt. A csomagolóanyagot vigye el a helyi hatóságok által a csomagolóanyagok begyűjtésére kijelölt pontra.



- Az Allergy UK a British Allergy Association márkaneve. A fő tanúsítvány a Megfelelőségi Pecset. Ha egy terméken ezt a logót látja, biztos lehet benne, hogy a termék tudományosan igazoltan hatékony az allergének eltávolításában/csökkentésében az allergiában és asztmában szenvedők környezetéből, illetve hogy a termékek jelentősen csökkentett mennyiségű allergént/vegyianyagot tartalmaznak.



Ez a termék a legújabb technológiával, környezetbarát körülmények között készült.

1 Fontos útmutató a biztonságra és a környezetvédelemre vonatkozóan

Ez a fejezet olyan biztonsági utasításokat tartalmaz, amelyek segítenek elkerülni a személyi sérüléseket és az anyagi károkat. Ezen utasítások figyelmen kívül hagyása garanciavesztést von maga után.

1.1 Általános biztonsági utasítások



VIGYÁZAT!

- A 8 év feletti gyermekek, valamint azok a személyek, akiknek fizikai, érzékszervi vagy szellemi képességeik nem teljes mértékben fejlődtek ki, továbbá akik nem ismerik a terméket, azok csak felügyelet mellett, vagy a biztonságos használatról és a kockázatokról szóló megfelelő képzettség birtokában használhatják a terméket. Gyermekek nem játszhatnak a termékkel. A tisztítási és karbantartási feladatokat a gyermekek csak felügyelet mellett végezhetik el. A 3 év alatti gyermekek csak folyamatos felügyelet mellett tartózkodhatnak a termék közelében.



FIGYELMEZTETÉS!

- Soha ne helyezze a terméket szőnyegre. Ellenkező esetben a gép alja nem fog megfelelően szellőzni, ezért az elektromos alkatrészek túlmelegedhetnek. Ez a termék hibás működéséhez vezet.



INFORMÁCIÓ

- Az üzembe helyezési és javítási munkálatokat minden esetben illetékes személyekkel végeztesse el. A gyártó nem vállal felelősséget a jogosulatlan személyek által végzett javítási munkák miatt bekövetkező károkért.

1.1.1 Elektromos biztonság



VESZÉLY!

- Amennyiben a termék hibásan működik, ne használja addig, amíg egy képzett szakember meg nem vizsgálta. Fennáll az áramütés veszélye!
- Soha ne mossa úgy a terméket, hogy vizet önt a felületére vagy a belsejébe! Fennáll az áramütés veszélye!



VIGYÁZAT!

- Amennyiben a tápkábel megsérült, a kockázatok elkerülése érdekében azt a gyártóval, szervizzel vagy egy hasonlóan képzett személlyel (lehetőleg villanszerelővel) vagy a forgalmazó által kijelölt személlyel cseréltesse ki.



FIGYELMEZTETÉS!

- Amikor nem használja a készüléket, húzza ki a konnektorból.
- Nedves kézzel soha ne érintse meg a csatlakozót! Az áramtalanítást soha ne a zsinór húzásával végezze, mindig a csatlakozót húzza ki.
- A terméket üzembe helyezés, karbantartás, tisztítás vagy javítási munkálatok alatt mindig húzza ki a konnektorból.
- Hosszabbítóba és többdugaszos aljzatokba ne csatlakoztassa a készüléket.



INFORMÁCIÓ

- A terméket úgy tervezték, hogy áramkimaradást követően a visszakapcsoláskor folytassa a működést. Amennyiben meg szeretne szakítani egy programot, olvassa el a „Program megszakítása” című fejezetet.

1.1.2 Termékbiztonság



VESZÉLY!

- A betöltőajtót soha ne nyissa ki, illetve ne vegye ki a szűrőt, ha a dob belsejében még víz van. Ellenkező esetben a víz kifolyhat és a forró víz sérülést okozhat.



VIGYÁZAT!

- A vízforrásokat és a leeresztő tömlőket biztonságosan kell rögzíteni, és azok nem sérülhetnek. Ellenkező esetben szivárgás következhet be.



INFORMÁCIÓ

- A lezárt betöltőajtót soha ne próbálja meg erővel kinyitni. Az ajtó azonnal kinyílik, ha a mosási folyamat véget ért. Ha a program végén a gép belseje nem hűlt le kellő mértékben, az ajtó nem nyitható ki. Várja meg, amíg a készülék teljesen kihűl. Ha az ajtó ezek után sem nyílik, kövesse „A betöltőajtó nem nyitható ki.” pontnál leírt utasításokat a Hibaelhárítás című részben. A betöltőajtót soha ne próbálja meg erővel kinyitni. Az ajtó és a zárszerkezet is megsérülhet.
- Azon a helyen, ahova a készüléket beállítják, nem lehet olyan zárható, reteszelt vagy zsanéros ajtó, amely akadályozhatja a betöltőajtó kinyitását.
- Minden esetben tartsa be a ruha címkéjén és a mosószer csomagolásán feltüntetett utasításokat.



INFORMÁCIÓ

- Kizárólag a mosógépekhez használható mosószeret, öblítőszeret és adalékanyagokat használjon.
- A terméket ne helyezze, illetve ne hagyja olyan helyen, ahol az kültéri viszonyoknak van kitéve.
- Ne játsszon a készülék vezérlőalkatrészeivel.
- Amennyiben a szabvány előírásai szerint nem alkalmazható önmagától visszaálló megszakító, és ezért a berendezést áramtalanítással visszaállítható megszakítóval kell ellátni, úgy a használati utasításnak az alábbi pontok lényegét kell tartalmaznia:

FIGYELMEZTETÉS: A megszakító véletlen visszaállításából adódó veszély elkerülése végett a berendezést tilos külső vezérlésű kapcsolóról, például időzítőről, vagy olyan áramkörrel üzemeltetni, amelyet a szolgáltató gyakran kikapcsol, majd újra visszakapcsol.

1.1.3 Száritással kapcsolatos figyelmeztetések



VESZÉLY!

- Az előzőleg mosott, tisztított, koszos vagy petróleummal/benzinnel, száraz tisztítószerrel, illetve egyéb gyúlékony vagy robbanékony anyagokkal szennyezett ruhákat tilos a gépben szárítani, mivel azok gyúlékony vagy robbanékony gőzt bocsátanak ki. Ellenkező esetben tűzveszély állhat fenn.
- Növényi olajjal, alkohollal, benzinnel, gázolajjal, folttisztítóval, terpentinnel, viasszal vagy viasztisztítóval szennyezett ruhákat forró vízzel és nagy mennyiségű mosószerrel tisztítsa szárítás előtt. Ellenkező esetben tűzveszély állhat fenn.
- Gumit (latexet), fürdősapkát, vízálló szöveteket, ruhaneműket és gumimerevítéses, illetve gumihabból készült párnákat nem szabad a Száritás funkció használatával szárítani. Ellenkező esetben tűzveszély állhat fenn.
- Amennyiben mosólabdákat, mérőpoharakat vagy szennyes zsákot használ a mosógépben, előfordulhat, hogy ezek a termékek megolvadnak szárítás közben. Száritáskor ne használja ezeket a termékeket. Ellenkező esetben tűzveszély állhat fenn.
- Ha ipari vegyszereket használ a tisztításhoz, soha ne használja a szárítás funkciót. Ellenkező esetben tűzveszély állhat fenn.



VESZÉLY!

- Szárítást követően ne nyúljon pusztá kézzel az töltőajtó üvegfelületéhez. Fennáll az égési sérülés veszélye!
- Az utolsó lépés a hűtés, amely a ruhák egy bizonyos hőmérsékleten való tartására szolgál a károsodás megelőzése érdekében. Ha a hűtés befejeződése előtt nyitja ki a betöltőajtót, forró gőznek teheti ki magát. Fennáll a forrázás veszélye!
- A szárítási program (programtörlés vagy áramellátási zavar miatti) megszakadása esetén a gépben lévő ruha forró lehet. Legyen óvatos!



VIGYÁZAT!

- Ne állítsa le a gépet, mielőtt a szárítóprogram befejeződne. Amennyiben ez elkerülhetetlen, vegye ki az összes ruhát a gépből, tegye egy arra alkalmas helyre és várjon, amíg kihűlnek.
- Az Ön mosógépét 0 °C és +35 °C közötti hőmérsékleten történő működésre tervezték.
- A 15 °C és +25 °C közötti környezeti hőmérséklet az ideális a készülék számára.
- Ne engedje a háziállatokat a gépbe mászni. Használat előtt ellenőrizze a készülék belsejét.
- Ne töltsen túl a gépet szárításhoz. Tartsa be a szárításra vonatkozóan meghatározott maximális töltetmennyiséget.



FIGYELMEZTETÉS!

- Ne mosson bőrruhát vagy bőrt tartalmazó ruhát (bőr címkével ellátott farmert) a mosógépben. A bőrcímke színe beszínezhető más szöveteket is.
- Amennyiben a biztonsági útmutatóban leírtak alapján nem talál megoldást egy problémára, kapcsolja ki a gépet, húzza ki a konnektorból és forduljon a szervizhez.
- Mosó- és szárítógépét csak mosásra, csak szárításra, valamint mosásra és szárításra egyaránt használhatja. A gép nem használható nedves ruhák hosszú ideig történő szárítására. Ha csak szárításra használja a mosógépet, futtasson mosási programot üres géppel minden 15 perces szárítási ciklus után.
- Mielőtt megtöltené a mosógépet, ellenőrizzen minden mosandó ruhadarabot és győződjön meg arról, hogy nem maradt bennük vagy zsebükbe öngyújtó, aprópénz, fémtárgy, szűrős tárgy, stb.
- Fémből készült tartozékokkal ellátott alsónemű a gépben nem szárítható. A fém tartozékok a szárítás során leeshetnek és kárt okozhatnak a gépben. Helyezze őket egy zsákba vagy párnahuzatba.
- Ne szárítson a gépben nagyméretű darabokat, pl. tüllfüggönnyt, függönnyt, ágyneműt, takarót vagy szőnyeget. A szennyes károsodást szenvedhet.



INFORMÁCIÓ

- Mosatlan ruhákat ne szárítson a gépben.
- Ne használjon öblítőt vagy antisztatikus szereket, hacsak a gyártó az ellenkezőjét nem javasolja.
- A öblítőszer és hasonló termékek a gyártó utasításainak megfelelően használandók.
- Ne használja a gépet selyem, gyapjú és hasonló kényes ruhanemű szárítására. Ellenkező esetben a gyapjúnemű összemehet és kisebb lesz, a többi kényes ruha pedig károsodhat.
- Mosás és szárítás előtt ellenőrizze a ruhák címkéjén található piktogramokat.

1.2 Rendeltetészerű használat



INFORMÁCIÓ

- A terméket otthoni használatra tervezték. Nem használható ipari célokra és nem használható a rendeltetészerű használatól eltérő feladatokhoz.
- Kizárólag olyan textilát mosson, öblítsen és szárítson a gépben, amelynek címkéjén erre utaló jelölést talál.
- A gyártó nem vállal felelősséget a helytelen használatból vagy szállításból eredő károkért.
- A berendezés élettartama 10 év. Ezen idő alatt a készülék megfelelő üzemelése érdekében biztosítjuk az eredeti cserealkatrészeket.



INFORMÁCIÓ

- A berendezést otthoni, valamint az alábbi helyeken történő használatra tervezték:
 - üzletek, irodák és más munkakörnyezetek személyzeti konyhái;
 - tanyaházak;
 - szállodák, motelek és más szálláshelyek vendégei általi használat
 - panzió típusú környezetek;
 - társasházak, mosószalonok közösségi használatú területei

1.3 Gyermekbiztonsága



VIGYÁZAT!

- A 3 év alatti gyermekek csak folyamatos felügyelet mellett tartózkodhatnak a termék közelében.



VIGYÁZAT!

- A csomagolóanyagok veszélyt jelentenek a gyermekekre. Olyan helyen tárolja a csomagolóanyagokat, hogy a gyermekek ne férhessenek hozzá.
- Az elektromos termékek veszélyt jelenthetnek a gyermekekre nézve. Működés közben ne engedje a gyermekeket a gép közelébe! Ne hagyja, hogy a gyermekek a géppel játszanak! Annak érdekében, hogy a gyermekek ne tudjanak beavatkozni a gép működésébe, használja a gyerekzárát.
- Amennyiben elhagyja a termet, ahol a gép található, soha ne felejtse el bezárni a készülék ajtaját.
- A mosószerkeket és az egyéb anyagokat biztonságos, gyermekek számára nem elérhető helyen tárolja, tartsa zárva a mosószer tartó fedelét és a mosószer csomagolását.

1.4 A WEEE-irányelv követelményeinek történő megfelelés és a hulladékok ártalmatlanítása

A termék nem tartalmaz „Az elektromos és elektronikus berendezések hulladékainak korlátozásáról szóló irányelvben” meghatározott káros vagy tiltott anyagokat. A termék megfelel a WEEE (elektromos és elektronikus berendezések hulladékairól szóló) irányelv követelményeinek.



A termék csúcsmínőségű alkatrészekből és anyagokból készül, melyek ismét felhasználhatók és újrahasznosíthatók. Ezért az élettartam lejáta után a terméket ne a háztartási hulladékkal együtt dobja ki. Vigye el egy gyűjtőpontra az elektromos és elektronikus részek újrahasznosítása céljából. A legközelebbi gyűjtőponton kapcsolatos információkért vegye fel a kapcsolatot a helyi hatóságokkal.

Segítsen megővni a környezetet és a természeti erőforrásokat a használt termékek újrahasznosításával. A gyermekek biztonsága érdekében a termék leselejtezése előtt vágja el a tápkábelt és rongálja meg a mosógép ajtajának záró mechanizmusát. A veszélyes anyagok alkalmazásának korlátozásáról szóló RoHS-irányelvnek való megfelelés A termék megfelel az elektromos és elektronikus berendezések hulladékairól szóló 2011/65/EU irányelv követelményeinek. A termék az irányelvben meghatározott káros vagy tiltott anyagokat nem tartalmaz.

1.5 Csomagolási információk

A termék csomagolóanyagai a nemzeti környezetvédelmi jogszabályoknak megfelelően újrahasznosítható anyagokból készülnek. A csomagolást ne helyezze egybe a háztartási hulladékkal. A csomagolóanyagot vigye el a helyi hatóságok által a csomagolóanyagok begyűjtésére kijelölt pontra.

2 Az Ön mosó-szárító gépe

2.1 Áttekintés

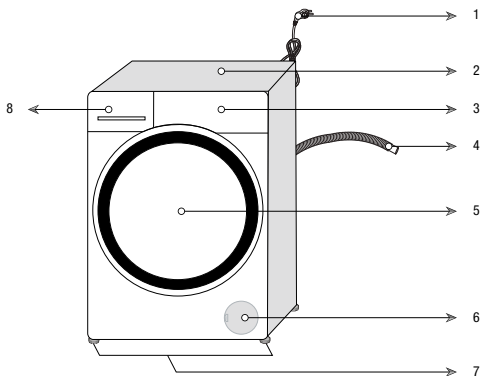

1- Tápkábel	5- Betöltőajtó
2- Felső pult	6- Szűrőfedél
3- Kezelőpult	7- Állítható láb
4- Leeresztő cső	8- Mosószeradagoló

2.2 A csomag tartalma



Tápkábel



Leeresztő cső

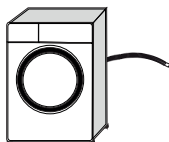

Szállító csavarok

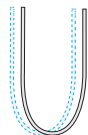
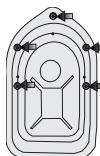

Hálózati vízcső

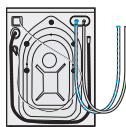

Folyékonymosószer-tartó rekesz (*)



Használati útmutató



Műanyag dugós csatlakozó



INFORMÁCIÓ

- A jelen használati útmutatóban található ábrák csupán illusztrációk, így előfordulhat, hogy azok nem egyeznek teljesen az adott termékkel.

(*) A modelltől függően a géppel együtt szállítjuk.

2.3 Műszaki adatok

A szállító neve vagy védjegye	Beko
Típusazonosító	HTV 7736 XSHT 7165146000
Elért legnagyobb centrifugálási sebesség (rpm)	1400
Mosási kapacitás (pamut) (kg)	7
Szárítási kapacitás (pamut) (kg)	4
Beépített	Nem
Magasság (cm)	84
Szélesség (cm)	60
Mélység (cm)	50
Egyszeres vízbemenet / dupla vízbemenet	• / -
• Elérhető	
Elektromos bemenet (V/Hz)	230 V / 50Hz
Teljes áram (A)	10
Összteljesítmény (W)	2200
Fő modellkód	1417



INFORMÁCIÓ

ENERG

SUPPLIER'S NAME MODEL IDENTIFIER → (*)

A **A**

- A modellről a termékadatbázisban tárolt információkat az alábbi weblapon érheti el az energiacímkén található modellazonosító (*) megadásával.

<https://eprel.ec.europa.eu/>



FIGYELMEZTETÉS!

- A fogyasztási értékek azokra az esetekre érvényesek, amikor a vezeték nélküli kapcsolat ki van kapcsolva.

Szimbólumtáblázat

3 Üzembe helyezés

A termék használatra való előkészítéséhez nézze át a használati útmutatót és ellenőrizze, hogy az áramforrás, a csapvíz és a vízleeresztő rendszer megfelelő-e. Ellenkező esetben, a szükséges teendők elvégzéséhez hívjon szerelőt.

	VESZÉLY!
<ul style="list-style-type: none">• Ügyeljen rá, hogy a termék beszerelését és elektromos csatlakoztatását illetékes szakemberekkel végeztesse el. A gyártó nem vállal felelősséget a jogosulatlan személyek által végzett javítási munkák miatt bekövetkező károkért.	

	VESZÉLY!
<ul style="list-style-type: none">• A termék túl nehéz egyetlen személy által történő cipeléshez.	

	VIGYÁZAT!
<ul style="list-style-type: none">• A beszerelést megelőzően ellenőrizze a gépet, hogy nincsenek-e rajta sérülések. Amennyiben vannak, ne szerelje be a készüléket. A sérült készülékek veszélyt jelentenek.	

	ÓVINTÉZKEDÉS!
<ul style="list-style-type: none">• A beszerelés helyén található elektromos hálózat, csapvíz- és szennyvízcsatornák előkészítése minden esetben a vásárló felelőssége.• Biztosítsa, hogy az üzembe helyezéskor vagy a tisztítási műveletek során végzett mozgatáskor a vízvezetők és a leeresztő csövek, továbbá a tápkábel soha ne hajoljanak meg és törjenek meg.	

3.1 Megfelelő helyszín az üzembe helyezéshez

- A terméket szilárd és egyenletes padlófelületen helyezze el. Ne helyezze a gépet bolyhos szőnyegre vagy más hasonló felületre.
- Soha ne helyezze a készüléket lépcsők szélére. Soha ne helyezze a terméket különálló platformra.

- Soha ne helyezze a készüléket a tápkábelbe.
- A terméket ne helyezze üzembe olyan környezetben, ahol a hőmérséklet 0 °C alá esik. (Lásd (Szárítással kapcsolatos figyelmeztetések)
- A rezgés és a zaj csökkentése érdekében azt javasoljuk, hagyjon rést a készülék oldalainál
- A helyiség, ahol a terméket elhelyezi, nem rendelkezhet a betöltőajtó kinyílását akadályozó toló- vagy zsanéros ajtóval.
- A gépet jól szellőző és pormentes környezetben üzemeltesse.
- Ne helyezzen a mosógép tetejére olyan hőforrásokat, mint például főzőlap, vasaló, sütő, stb. és ne használja őket a terméken.

3.2 A csomagolás eltávolítása



A csomagolóanyag eltávolításához billentse hátra a csomagot. A csomagolást a szalag meghúzásával tudja leválasztani.

	VESZÉLY!
<ul style="list-style-type: none">• A termék súlyos. Távolítsa el a csomagolást az ábrán látható módon.• Ügyeljen arra, hogy a keze eközben ne szoruljon a gép alá.	

3.3 A szállításhoz használt csavarok eltávolítása

	ÓVINTÉZKEDÉS!
<ul style="list-style-type: none">• Mielőtt eltávolítaná a csomagolás rögzítéseit, ne távolítsa el a szállítási csavarokat.• A gép használatba vétele előtt távolítsa el a szállítási csavarokat. Ellenkező esetben a gép megsérül.	

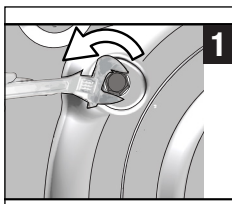

- 1** 1 Egy megfelelő szerszám segítségével lazítsa meg a csavarokat, amíg azok szabadon forognak.

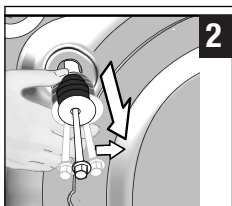

- 2** 2 Enyhén elfordítva távolítsa el a szállítási során használatos csavarokat.

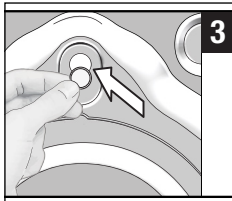

- 3** 3. A műanyag fedőket (a használati útmutatóval együtt a csomagban található) csatlakoztassa a panel hátulján lévő lyukakhoz.



INFORMÁCIÓ

- A szállítási csavarokat tartsa biztonságos helyen arra az esetre, ha a gépet ismét mozgatni kellene.
- A szállítási csavarok megfelelő rögzítése nélkül soha ne mozgassa és szállítsa a terméket!

3.4 A vízellátás csatlakoztatása



INFORMÁCIÓ

- A gép üzemeltetéséhez a víznyomásnak 1 és 10 bar (0,1 – 1 MPa) közt kell lennie. A termék megfelelő működéséhez 10-80 liter víznek kell átfolynia percenként. Magasabb víznyomás esetén iktasson be nyomáscsökkentő szelepet.



VIGYÁZAT!

- Egyetlen vízbeömlővel rendelkező modellek nem csatlakoztathatók a melegvízes csaphoz. Ilyen esetben a ruhák károsodhatnak, de az is előfordulhat, hogy a gép átkapcsol biztonsági üzemmódba és nem indul el.
- Az új termékhez ne használjon régi vagy használt vízbeömlő tömlőket. Az ugyanis foltos szennyeződést okozhat a mosott ruhán.

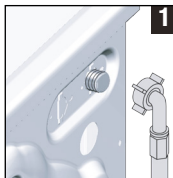

- 1** 1. A csomagban található speciális tömlőt erősítse a gépen található vízbeömlőhöz.



VIGYÁZAT!

- Üzembe helyezéskor győződjön meg róla, hogy a hideg- és melegvízes csatlakozások megfelelőek-e. Máskülönben a mosás végeztével a ruhák forrók maradhatnak, illetve elkophatnak.

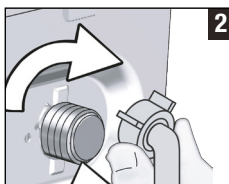

- 2** 2 Kézzel húzza meg a tömlőanyákat. Az anyák megszorításához soha ne használjon szerszámot.



- 3** 3. A csatlakoztatás után nyissa ki teljesen a csapot és ellenőrizze, észlel-e szivárgást a csatlakozási pontokon.

Amennyiben szivárgást talál, zárja el a csapot és távolítsa el az anyát. A tömlő ellenőrzését követően gondosan erősítse vissza az anyát. A vízszivárgás megelőzése érdekében, ha a termék nincs használatban, zárja el a csapokat.

3.5 Csatlakoztatás a lefolyóhoz

- A vízleeresztő tömlő végét vezesse közvetlenül a szennyvíz-lefolyóhoz, mosdókagylóhoz vagy kádhoz.



VIGYÁZAT!

- Ha a vízleeresztés közben a tömlő kikerül az illesztés helyéről, a lakást elöntheti a víz. Ezenfelül, a magas mosási hőmérsékletek miatt a forrázás kockázata is fennáll! Az ilyen helyzetek elkerülése érdekében, továbbá az egyetlenes vízfelvétel és leeresztés biztosítása érdekében, a leeresztő tömlő végét megfelelően szorítsa meg, hogy az ne tudjon elmozdulni a helyéről.

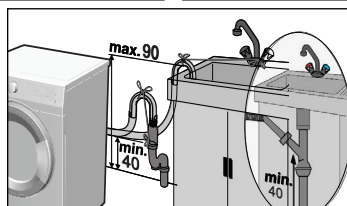
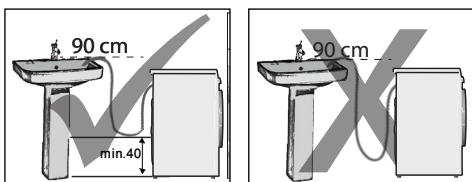

- A tömlő csatlakoztatási magassága 40 és 90 cm között legyen.
- Ha a tömlőt a padlón (vagy attól kevesebb mint 40 cm magasságban) helyezi el és később megemeli azt, akkor megnehezül a vízvezetés és a ruhák túlságosan vizesek maradhatnak. Ezért tartsa be az ábrán megadott magasságokat.
- Annak elkerülése érdekében, hogy a szennyes víz visszafolyhasson a gépbe, továbbá a könnyebb leeresztés érdekében, soha ne merítse bele a tömlő végét a szennyes vízbe, illetve ne nyomja 15 cm-nél mélyebbre a leeresztő csonkba. Ha a tömlő túl hosszú, vágja vissza.
- A tömlő vége nem tekeredhet meg, nem szabad ráállni és azt a lefolyó és a gép között nem szabad meghajlítani.
- Amennyiben a tömlő hossza túl rövid, csatlakoztasson hozzá egy eredeti hosszabbító tömlőt. A tömlő nem lehet hosszabb 3,2 méternél. A vízvívárgás elkerülése érdekében a hosszabbítócső

és a gép lefolyócsöve közötti csatlakozást megfelelően meg kell szorítani, úgy, hogy az ne jöjjön szét, és ne szivárogon.

3.6 A lábak beállítása

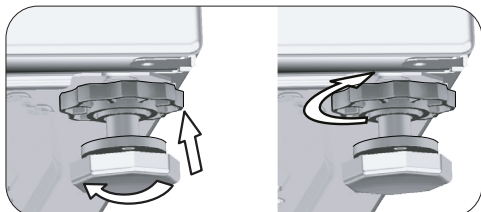
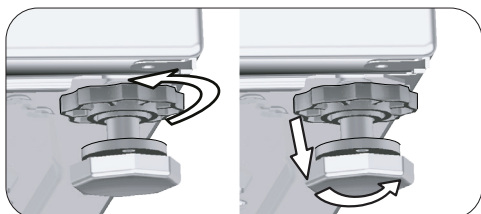

VIGYÁZAT!

- Állítsa be a lábakat úgy, hogy az a használat helyén ki legyen egyensúlyozva.
- A lábak beállításával egyensúlyozza ki a gépet.
- Ellenőrizze a játékot úgy, hogy a gépet a felső átlós éleinél fogva megnyomja.
- Ellenkező esetben a gép elmozdulhat a helyéről, ami törést, zajt és rezgési problémákat okozhat.
- Ne használjon semmilyen szerszámot a csavarok meglazításához! Ellenkező esetben a csavarok sérülhetnek.

- a) Lazítsa meg kézzel a gép talpán található csavarokat.
- b) Állítsa be a lábat úgy, hogy a termék vízszintesen és stabilan álljon.
- c) Húzza meg ismét kézzel a záróanyákat.

3.7 Elektromos csatlakoztatás

A terméket egy 16A-es biztosítékkal védett, földelt konnektorhoz csatlakoztassa. Cégünk nem vállal felelősséget a termék (az országában érvényes jogszabályoknak megfelelő) földelés nélküli használatából eredő károkért.

- A csatlakozásnak meg kell felelnie az adott ország nemzeti előírásainak.

- Az elektromos csatlakozó áramkör kábelezésének eleget kell tennie a készülék követelményeinek. Áramvédőkapcsoló (ÁVK) használata ajánlott.
- A tápkábel dugaszának könnyen elérhető helyen kell lennie.
- Amennyiben a házban található biztosíték vagy megszakító aktuális értéke kevesebb, mint 16 Amper, egy képzett villanyszerelővel szereltesse be egy 16 Amperes biztosítékot.
- A „Műszaki adatok” fejezetben meghatározott feszültségnek meg kell egyeznie a hálózati feszültséggel.

4 Előkészítés

4.1 A szennyes ruha szétválogatása

- * Válogassa szét a ruhákat az anyag, szín, szennyezettségi fok és a megfelelő vízhőmérséklet alapján.
- * Mindig tartsa be a ruhák címkéjén feltüntetett utasításokat.

4.2 A szennyes ruhák előkészítése mosásra

- A merevítés melltartók és fémtartozékokkal ellátott ruhadarabok, például övcsatok és gombok kárt tehetnek a gépben. A mosás előtt távolítsa el a fémtartozékokat, illetve mosózsákban vagy pamut párnahuzatban mossa ezeket a ruhákat. Ezenkívül az ilyen típusú ruhadarabok túlhevülhetnek a szárítási folyamat során és kárt tehetnek a ruhákban. Ilyen ruhák szárítására ne használja a gépet.
- A kisméretű ruhákat, pl. gyermekzoknikat és nejlonharisnyát pamut mosóhálóban vagy párnahuzatban mossa.
- A függönyöket összenyomás nélkül helyezze a gépbe. Távolítsa el a függöny csipeszeit. Tüll függönyöket ne szárítson a gépben.
- Húzza fel a cipzárakat, varrja fel a meglazult gombokat, és javítsa meg a szakadásokat.
- A „Gépben mosható”, illetve a „Kézzel mosható” címkével ellátott termékeket csak a megfelelő programmal mossa. Szárításhoz teregesse ki őket vagy fektesse vízszintes felületre. Ilyen ruhák szárítására ne használja a gépet.
- Ne mossa együtt a színes és fehér ruhákat. Az új, sötét pamutruhák sok festéket eresztenek ki magukból. Ezeket mossa külön.
- Kizárólag gépi mosáshoz használatos festékeket / színezőket és vízkömentesítőket használjon. Mindig kövesse a csomagoláson található utasításokat.

	VESZÉLY!
<ul style="list-style-type: none"> • A sérült tápkábeleket a kijelölt szervizszakemberrel ki kell cseréltetni. 	

3.8 A termék szállítása

1. Szállítás előtt húzza ki a készüléket a konnektorból.
2. Távolítsa el a leeresztő és a vízellátás csatlakozásait.
3. Engedjen le a termékben maradt összes vizet. Lásd: 6.5
4. A szállítási csavarokat a szétszereléssel ellentétes sorrendben helyezze vissza. Lásd: 3.3

	VESZÉLY!
<ul style="list-style-type: none"> • A termék túl nehéz egyetlen személy által történő cipeléshez. • A termék nehéz: azt két embernek kell cipelnie, lépcsőn pedig fokozott óvatossággal kell eljárniuk. Ha a termék Önre esik, az sérüléseket okozhat. 	

	VIGYÁZAT!
<ul style="list-style-type: none"> • A csomagolóanyagok veszélyt jelentenek a gyermekekre. Olyan helyen tárolja azokat, hogy a gyermekek ne férhessenek hozzá. 	

	INFORMÁCIÓ
<ul style="list-style-type: none"> • A szállítási csavarok megfelelő rögzítése nélkül soha ne mozgassa és szállítsa a terméket! 	



INFORMÁCIÓ

- Olyan szennyeset, melyen liszt, mészkőpor, tejpor, stb. található, a mosógépbe történő behelyezés előtt alaposan rázzon ki. Az ilyen porok idővel összegyűlhetnek a mosógép belső alkatrészeiben, és kárt tehetnek benne.
- Az anórganyagijúból készült ruhákat mosás előtt tegye be pár órára a fagyasztóba. Ezzel megelőzheti a bolyhosodást.
- A nadrágokat és a kényes ruhákat kifordítva mossa.
- A makacs foltokat kezelje megfelelően a mosás előtt. Ha nem biztos a dolgában, kérjen tanácsot egy vegytisztítótól.
- A mosás előtt vegyen ki minden tárgyat a ruhák zsebéből, pl. pénzermék, tollak, gémkapcsok, majd fordítsa ki és tisztítsa meg kefével a zsebeket, amennyiben lehetséges. Az ilyen tárgyak kárt tehetnek a készülékben, illetve zajt okozhatnak mosás közben.

4.3 Energiamegtakarítási javaslatok

Alacsony mosási hőmérsékletű programokkal és megfelelő mosószerekkel javítható az energiahatékonyság.

- Használja a készüléket a kiválasztott program által megengedett legnagyobb kapacitással használja, de ne terhelje túl; lásd a „Program és fogyasztási táblázat” című fejezetet.
- Kövesse a mosószer csomagolásán feltüntetett utasításokat.
- A kismértékben szennyezett ruhákat alacsony hőmérsékleten mossa.
- Kis mennyiségű, kis mértékben szennyezett ruhákhoz használjon rövidebb programokat.
- A kis mértékben szennyezett ruhákhoz ne használjon előmosást és magas mosási hőmérsékletet.
- Ha szárítóban szeretné szárítani a ruhákat, akkor válassza a legnagyobb centrifugálási sebességet a mosásnál.
- A mosószer csomagolásán javasolt mennyiségnél soha ne használjon több mosószert.

4.4 Első használat



Mielőtt használatba venné a terméket, győződjön meg róla, hogy az előkészületeket a „Fontos biztonsági és környezetvédelmi utasítások” és az „Üzembe helyezés” című fejezetekben szereplő előírásoknak megfelelően végezte el.

Az első mosás megkezdése előtt futtassa le a dobtisztító programot. Ha az Ön gépén nincs ilyen program, akkor alkalmazza a 6.2. pontban ismertetett módszert.



INFORMÁCIÓ

- Kizárólag mosógépekhez használatos vízkőmentesítőt használjon.
- A gyártás során végzett minőségellenőrzési folyamatot következtében víz maradt a gépben. Ez nincs káros hatással a gépre.

4.5 Helyes ruhamennyiség

A maximálisan mosható ruhamennyiség a szennyes jellegétől, a szennyezettség fokától és a kiválasztott mosási programtól függ.

A gép a vízmennyiséget automatikusan a behelyezett ruha súlyához igazítja.



VIGYÁZAT!

- Kövesse a „Program és fogyasztási táblázatban” megadottakat. Túlterhelés esetén a gép mosóteljesítménye nagymértékben lecsökken. Ezenkívül az erős zaj és a rezgés okozhat problémákat. A megfelelő szárításhoz ne tegyen a javasolt mennyiségnél több ruhát a gépbe.

Szennyes típusa	Tömeg (g)	Szennyes típusa	Tömeg (g)
Fürdőköpeny	1200	Kéztörítő	100
Textiltzsebkendő	100	Köntös	200
Ágytakaró	700	Alsónemű	100
Ágytakaró	500	Férfi munkaing	600
Pámahuzat	200	Férfi ing	200
Asztalterítő	250	Férfi pizsama	500
Törölköző	200	Blúz	100

4.6 A szennyes betöltése

1. Nyissa ki az ajtót.
2. Szellősen helyezze be a szennyest a készülékbe.
3. Nyomja be az ajtót, míg egy kattánót hangot nem hall. Győződjön meg róla, hogy semmi sem csipődött be az ajtónál.



INFORMÁCIÓ

- A betöltőajtó a program működése során zárva van. Az ajtó azonnal kinyílik, ha a mosási folyamat véget ért. Ha a program végén a gép belseje még túl forró, az ajtó a hőmérséklet lecsökkenéséig nem nyitható ki. Ha az ajtó nem nyílik, kövesse „A betöltőajtó nem nyitható ki.” pontnál leírt utasításokat a Hibaelhárítás című részben.



VIGYÁZAT!

- A nem megfelelően behelyezett szennyes zaj- és rezgésproblémákat okozhat a gépben.

4.7 A mosószer és az öblítő használata



INFORMÁCIÓ

- Mosószer, öblítő, keményítő, ruhafesték, fehérítő vagy vízkőmentesítő használata esetén alaposan olvassa el a csomagoláson található gyártói utasításokat és kövesse a javasolt mennyiségekre vonatkozó útmutatót. Használjon mérőpoharat, ha van.

4.7.1 Mosószeradagoló fiók

A mosószeradagoló fiók három részből áll:

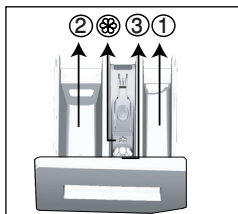

- (1) előmosáshoz
- (2) főmosáshoz
- (3) öblítéshez
- (⊗) ezen felül az öblítő adagolójában egy szifon is található.

4.7.2 Mosószer, öblítő és egyéb tisztítószer

- A program kezdete előtt öntsön a gépbe mosószert és öblítőt.
- A program futása alatt soha ne hagyja nyitva a mosószeradagoló fiókot!

- Amennyiben előmosás nélküli programot használ, soha ne öntsön mosószert az előmosó rekeszbe (1. számú rekesz).
- Előmosást tartalmazó program használatakor soha ne öntsön folyékony mosószert az előmosó rekeszbe (1. számú rekesz).
- Mosószeres zacskó vagy mosólabda használata esetén soha ne válasszon előmosást használó programot. A mosószeres zacskót vagy a mosólabdát közvetlenül a mosandó ruha közé helyezze. Szárítást követően ezeket vegye ki.
- Folyékony mosószer használata esetén ne feledje el betenni folyékony mosószer tartóját a fő mosószer-adagolóba (2.számú rekesz).
- A gép szárítási programja alatt ne adagoljon mosószert (folyékony mosószert, öblítőt stb.).

4.7.3 A mosószer kiválasztása

Az alkalmazandó mosószer típusa az anyag jellegétől és színtől függ.

- Színes és fehér ruhaneműhöz más-más mosószert használjon.
- A kényes ruhákat speciális, kizárólag kényes ruhákhoz használható mosószerral mossa (pl. folyékony mosószer, gyapjúsampon, stb.).
- Sötét ruhák és paplan mosásakor folyékony mosószert célszerű használni.
- A gyapjú ruhákat speciális gyapjú mosószerral mossa.



VIGYÁZAT!

- Kizárólag mosógépekhez készült mosószert használjon.
- Soha ne használjon szappanport.

4.7.4 A mosószer mennyiségének beállítása

A használandó mosószer mennyisége attól függ, hogy mennyi ruhát kell kimosni, mennyire piszkosak a ruhák, illetve milyen a vízkeménység.

- Ne használjon a csomagoláson feltüntetett mennyiségnél több mosószert, így elkerülheti a túlzott mértékű habzást és a nem megfelelő öblítést, emellett spórolhat és a környezetet is kíméli.
- Kisebb mennyiségű és kevésbé koszos ruhákhoz kevesebb mosószert használjon.

4.7.5 Öblítő használata

Töltse az öblítőt a mosószer-adagoló fiók öblítő rekeszébe.

- Az öblítőt soha ne töltsen a (>max<)-szint fölé.
- Ha az öblítő besűrűsödött vagy koncentrárum formátumú, hígítsa fel vízzel, mielőtt a mosószer-adagoló fiókba töltene.

4.7.6 Folyékony mosószerek használata

4.7.6.1 Ha a termék folyékony mosószertartó tartályt tartalmaz:

- Helyezze be a folyékony mosószertartó tartályt a 2. számú rekeszbe.
- Ha az öblítő besűrűsödött, hígítsa fel vízzel, mielőtt azt a mosószertartó kupakba töltene.

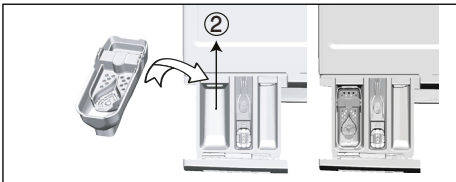

4.7.6.2 Ha a termék folyékony mosószertartóhoz való alkatrészrel van szerelve:

- Ha folyékony mosószert szeretne használni, húzza a fiókot maga felé. A leeső rész akadályt fog képezni a folyékony tisztítószereknek.
- Ha szükséges, tisztítsa meg a szerkezetet vízzel, akár helyben, akár kivéve.
- Ha mosóport használ, akkor a szerkezetet a felső pozícióban kell rögzíteni.

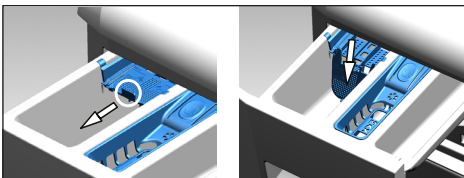

4.7.6.3 Ha a termék nem tartalmaz folyékony mosószertartó tartályt:

- Ne használjon folyékony mosószert olyan programok esetén, melyek előmosást használnak.
- Amennyiben a Késleltetett Indítás funkciót használja a folyékony mosószertartó fiókot használhatja a ruhákat. Amennyiben Késleltetett indítást kíván használni, soha ne használjon folyékony mosószert.

4.7.7 Gél és mosószertes tabletta használata

- Amennyiben a gél folyékony halmazállapotú és a mosógép nem tartalmaz speciális folyékony mosószertartó, a gélt az első vízbeszívás során öntse a fő mosószertartó rekeszbe. Ha a mosógépnek van folyékony mosószertartó tartály, a mosószert ebbe a tartályba öntse a program elindítása előtt.

- Amennyiben a gél nem folyékony halmazállapotú vagy kapszula alakú folyékony tablettát használ, ezeket közvetlenül a dobba kell behelyeznie a mosás megkezdése előtt.
- A tablettás mosószert a mosógép fő mosórészébe (2. rekesz), vagy közvetlenül a dobba kell tenni.



INFORMÁCIÓ

- Előfordulhat, hogy a mosószertes rekeszbe helyezett tabletták egy része a rekeszben marad. Ha ilyen tapasztal, a következő mosások alkalmával helyezze a tablettát a szennyes közé, majd csukja be a dob alsó részét.



INFORMÁCIÓ

- Tablettát vagy gélt csak előmosás nélküli programok esetén használjon.
- Szárítás előtt ne felejtse el a műanyag mosószertartókat kivenni a doból.

4.7.8 Ruhakeményítő használata

- A folyékony keményítőt, a por alapú keményítőt vagy a ruhafestéket az öblítő rekeszébe töltsen.
- Egy mosási menetben ne használjon öblítőt és keményítőt is.
- Keményítő használata után tisztítsa meg a mosógép belsejét egy tiszta, nedves ronggyal.

4.7.9 Fehérítők használata

- Válasszon ki egy előmosást is tartalmazó programot, majd az előmosás megkezdésekor adagoljon a gépbe fehérítőt. Ne tegyen mosószert az előmosó rekeszbe. Alternatív megoldásként válasszon ki egy extra szárítással futó programot és amint az első öblítéses lépés megjelenik a kijelzőn, a mosószertartó fiók egyik üres rekeszén keresztül adagolja a fehérítőt, valamint ugyanebben a rekeszbe öntsön 1 pohár vizet.
- Soha ne keverje össze a mosószert és a fehérítőt.
- A bőrirritáció elkerülése érdekében nagyon kevés fehérítőszert használjon (kb. 50 ml) és öblítse ki alaposan a ruhákat. Ne öntse a fehérítőt a ruhákra és ne használja színes ruhák esetén.
- Oxigén alapú fehérítők esetén alacsony hőmérsékletű programot válasszon.

- Az oxigén alapú fehérítők a mosószerrel együtt alkalmazhatók. Azonban ha annak állaga eltérő, akkor először a mosószer tegye be a mosószer-adagoló 2. rekeszébe és várja meg, amíg a gép vízfelvételekor kiöblíti a mosószeret. Miközben a gép folytatja a vízfelvételt, adagolja ugyanebbe a rekeszbe a fehérítőt.

4.7.10 Vízkömentesítő használata

- Minden esetben kizárólag mosógéphez készült vízkömentesítő-szert használjon.

4.8 Típek a hatékony mosáshoz

		Ruhák			
		Világos és fehér ruhák	Színek	Fekete/sötét színek	Kényes ruhák/pamut ruhák/selyem ruhák
		(A javasolt hőmérséklet-tartomány a szennyezettségi szint határozza meg: 40-90 °C)	(A javasolt hőmérséklet-tartományt a szennyezettségi szint határozza meg: hideg -40 °C)	(A javasolt hőmérséklet-tartományt a szennyezettségi szint határozza meg: hideg -40 °C)	(A javasolt hőmérséklet-tartományt a szennyezettségi szint határozza meg: hideg -30 °C)
Szennyezettségi szint	Erősen szennyezett (makacs foltok, pl. fű, kávé, gyümölcs és vér)	Előfordulhat, hogy előkezelést kell végeznie a foltokon vagy előmosást kell végeznie. Fehér ruhákhoz mosóporok és folyékony mosószerek is használhatók, az erősen szennyezett ruhákhoz javasolt mennyiségben. A mosópor használata agyag vagy föld okozta szennyeződések, illetve olyan foltok esetében ajánlott, amelyek érzékenyek a fehérítőkre.	Színes ruhákhoz mosóporok és folyékony mosószerek is használhatók, az erősen szennyezett ruhákhoz javasolt mennyiségben. A mosópor használata agyag vagy föld okozta szennyeződések, illetve olyan foltok esetében ajánlott, amelyek érzékenyek a fehérítőkre. Fehérítőt nem tartalmazó mosószerek használata javasolt.	Színes és sötét ruhákhoz megfelelő folyékony mosószerek használhatók, az erősen szennyezett ruhákhoz javasolt mennyiségben.	Lehetőleg a kényes ruhákhoz való folyékony mosószer használjon. A gyapjú és selyem ruhákat speciálisan ilyen anyagokhoz készített mosószerekkel mossa.
	Normál szennyezettség (Például, a test által a galléron és az ingujjakon okozott szennyeződések)	Fehér ruhákhoz mosóporok és folyékony mosószerek is használhatók, a normál szinten szennyezett ruhákhoz javasolt mennyiségben.	Színes ruhákhoz mosóporok és folyékony mosószerek is használhatók, a normál szinten szennyezett ruhákhoz javasolt mennyiségben. Fehérítőt nem tartalmazó mosószerek használata javasolt.	Színes és sötét ruhákhoz megfelelő folyékony mosószerek használhatók a normál szinten szennyezett ruhákhoz javasolt mennyiségben.	Lehetőleg a kényes ruhákhoz való folyékony mosószer használjon. A gyapjú és selyem ruhákat speciálisan ilyen anyagokhoz készített mosószerekkel mossa.
	Enyhén szennyezett (Nincs látható szennyeződés.)	Fehér ruhákhoz ajánlott mosóporok és folyékony mosószerek is használhatók az enyhén szennyezett ruhákhoz javasolt mennyiségben.	Színes ruhákhoz ajánlott mosóporok és folyékony mosószerek is használhatók az enyhén szennyezett ruhákhoz javasolt mennyiségben. Fehérítőt nem tartalmazó mosószerek használata javasolt.	Színes és sötét ruhákhoz megfelelő folyékony mosószerek használhatók az enyhén szennyezett ruhákhoz javasolt mennyiségben.	Lehetőleg a kényes ruhákhoz való folyékony mosószer használjon. A gyapjú és selyem ruhákat speciálisan ilyen anyagokhoz készített mosószerekkel mossa.

4.9 Tippek a megfelelő szárításhoz

		Programok				
		Pamutruhák szárítása	Műszálas ruhák szárítása	Babyprotect +	Mosás és szárítás	Mosás és viselés (Wash&Wear)
Ruhafajták	Tartós, pamut tartamú ruhák	Lepedő, ágynemű, babaruha, pólók, pulóverek, tartós kötött ruhák, farmer, vászonnadrág, ing, pamut zokni stb.	Nem ajánlott!	Külön mosás és szárítás. Lepedő, ágynemű, babaruha, pólók, pulóverek, tartós kötött ruhák, farmer, vászonnadrág, ing, pamut zokni stb.	Külön mosás és szárítás. Lepedő, ágynemű, babaruha, pólók, pulóverek, tartós kötött ruhák, farmer, vászonnadrág, ing, pamut zokni stb.	Rövid ideig hordott feltmentes ruhák, például ingek, pólók, pulóverek. Kis mennyiségű szennyes helyezzen a gépbe.
	Műszálas (poliészter, nejlon stb.)	Nem ajánlott!	Poliészterből, nejlonból, poliacetáttól készült és akril tartalmú ruhákhoz javasolt. Viszkóz kevertszálas ruhák esetében a szárítás nem ajánlott. Vegye figyelembe a címkén lévő szárítási javaslatokat.	Poliészterből, nejlonból, poliacetáttól készült és akril tartalmú ruhák alacsony hőmérsékleten történő mosásához javasolt, a címkén lévő mosási és szárítási figyelmeztetések figyelembe vételével.	Poliészterből, nejlonból, poliacetáttól készült és akril tartalmú ruhák alacsony hőmérsékleten történő mosásához javasolt, a címkén lévő mosási és szárítási figyelmeztetések figyelembe vételével.	Nagyon enyhén szennyezett és feltmentes ingek, pólók és műszálas anyagot tartalmazó ruhák. Csak nagyon kis mennyiségű ruhát töltsön be.
	Kényes (selyem, gyapjú, kaszír, angoragyapjú stb. tartalmú) ruhák	Nem ajánlott!	Nem ajánlott!	Nem ajánlott!	Nem ajánlott!	Nem ajánlott!
	Nagyméretű szennyes, például papírok, húzatok, függönyök stb.	Nem ajánlott! Nagyméretű szennyes szárítására nem alkalmas. Szárításhoz teregesse ki őket vagy fektesse vízszintes felületre.	Nem ajánlott! Nagyméretű szennyes szárítására nem alkalmas. Szárításhoz teregesse ki őket vagy fektesse vízszintes felületre.	Nem ajánlott! Nagyméretű szennyes szárítására nem alkalmas. Szárításhoz teregesse ki őket vagy fektesse vízszintes felületre.	Nem ajánlott! Nagyméretű szennyes szárítására nem alkalmas. Szárításhoz teregesse ki őket vagy fektesse vízszintes felületre.	Nem ajánlott! Nagyméretű szennyes szárítására nem alkalmas. Szárításhoz teregesse ki őket vagy fektesse vízszintes felületre.

4.10 Mosási program időtartamának kijelzése

A mosási program időtartama a gép kijelzőjén látható a program kiválasztása közben. A mosógépbe pakolt ruhamennyiségtől, habzástól, kiegyenlítetlen betöltési feltételektől, áramellátásbeli és víznyomásbeli ingadozásoktól, valamint a programbeállításoktól függően a mosási program időtartama automatikusan beállítódik a program közben.

KIVÉTELES ESETEK: A Cottons és Cotton Eco (pamut és pamut eco) programok megkezdésekor a kijelző a betöltési mennyiség felére vonatkozó időtartamot mutatja. Ez a leggyakoribb felhasználási mód. 20-25 perccel a program elindítása után a mosógép megállapítja a betöltött ruha mennyiségét. Amennyiben a megállapított mennyiség nagyobb, mint a kapacitás fele, a mosási program ennek megfelelően módosul és a program időtartama automatikusan megnő. A program változását a kijelzőn is nyomon követheti.

5 A termék használata

5.1 Kezelőpanel

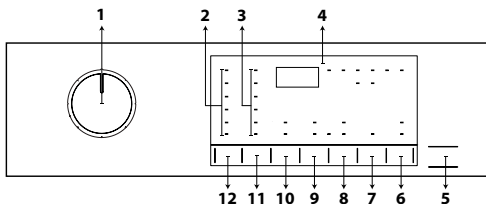

- 1 - Programválasztó gomb
- 2 - Hőmérséklet jelző fény
- 3 - Centrifugálási sebességet jelző fény
- 4 - Kijelző
- 5 - Indítás/Szünet gomb
- 6 - Távoli vezérlés gomb
- 7 - Késleltetett befejezési idő beállító gomb
- 8 - Szárítási fok beállító gomb
- 9 - Segédfunkció gomb 2
- 10 - Segédfunkció gomb 1
- 11 - Centrifuga sebesség beállító gomb
- 12 - Hőmérsékletszabályzó gomb

5.2 Kijelző szimbólumok

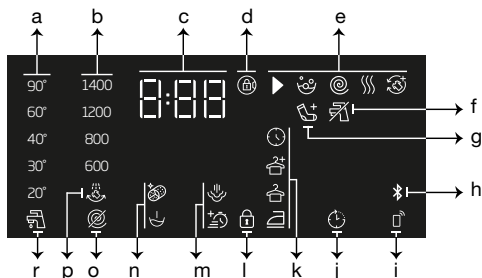

- a - Hőmérséklet kijelző
- b - Centrifugálási sebesség jelző
- c - Időtartam kijelző
- d - A betöltőajtó lezárását jelző szimbólum
- e - Program követés kijelző
- f - Nincs víz kijelző
- g - Szennyes bepakolása kijelző
- h - Bluetooth kapcsolat kijelző
- i - Távirányító kijelző
- j - Késleltetett indítás bekapcsolva kijelző
- k - Szárítási szint kijelző
- l - Gyerekzár bekapcsolva szimbólum
- m - 2. Segédfunkció kijelzők
- n - 1. Segédfunkció kijelzők
- o - Nincs centrifugálás kijelző
- p - Öblítésvárakozás kijelző
- r - Hidegvíz kijelző

5.3 A gép előkészítése

1. Ellenőrizze, hogy a tömlők megfelelően vannak-e csatlakoztatva.
2. Dugja be a gép tápkábelét.
3. Fordítsa el teljesen a csapot.
4. Helyezze a gépbe a ruhákat.
5. Adagoljon mosószert és öblítőt.

5.4 Mosási program kiválasztása

1. Válasszon ki egy, a mosandó ruha mennyiségének és szennyezettségének megfelelő programot a „Program és fogyasztási táblázat” szerint.
2. A **Programválasztó** gomb segítségével válassza ki a kívánt programot.



INFORMÁCIÓ

- Az egyes programok maximális centrifugálási sebessége az adott ruhatípusnak megfelelően korlátozott.
- A program kiválasztásakor mindig vegye figyelembe az anyag típusát, színét, koszsósági szintjét és maximális mosási hőmérsékletét.

5.5 Mosási programok

Az anyag típusától függően használja az alábbi főprogramokat.



INFORMÁCIÓ

- A szennyes ruháknak megfelelő mosási program kiválasztását követően, nyomja meg a Szárítás gombot a mosási program utáni szárítás beállításához. A gomb minden egyes megnyomásakor az információs szorban megjelenik a szárítási folyamat aktuális lépése, a megfelelő szimbólum pedig bekapcsol. Amennyiben úgy szeretne, nyomja folyamatosan a gombot a megengedett leghosszabb szárítási program beállításához.
- A kijelzőn lévő szimbólumok csupán illusztrációk, így előfordulhat, hogy azok nem egyeznek teljesen az adott termékkel.
- Amikor a mosás és szárítás a gép Szárítás funkciójával történik, töltsön be maximum 4 kg ruhát a gépbe. Amennyiben túllépi a mosógép megengedett befogadóképességét, kimosott ruhái nem fognak megszáradni és a gép hosszabb ideig marad működésben, ami több energiafogyasztáshoz vezet.

• Cottons (Pamut)

Ezzel a programmal moshatja ki a tartós pamut anyagú ruhaneműit (pl. lepedők, ágynemű, törölközők, fürdőköntösök, alsónemű stb.). A gyorsmosás funkciógomb lenyomásakor a program időtartama jelentősen rövidebbé válik, de az intenzív mosási mozgásoknak köszönhetően hatékony mosást biztosít. Ha nem választja ki a gyorsmosás funkciót, az nagyobb mosási és öblítési teljesítményt biztosít az erősen szennyezett ruhaneműeknek.



INFORMÁCIÓ

- Megszakítás nélkül száríthatja kimosott ruháit a mosási programot követően (a mosási ciklus után automatikus vagy ütemezett szárításra is lehetősége nyílik). Ehhez ki kell választania a Szárítás funkciót is, még mielőtt elindítja a mosási programot.
- A mosási program szárítási opcióinak megfelelően a gép kijelzőjén megjelenik a program befejezésének időpontja.
- Ha a kiválasztott programot követően nem kíván szárítást végezni, nyomja le és tartsa nyomva a Szárítás kiegészítő funkció gombját, amíg a Szárítás jelzőfény ki nem alszik.

• Synthetics (Szintetikus)

Ezt a programot pólók, szintetikus / pamut keverék szövet stb. mosására használhatja. A program időtartama lényegesen rövidebb, és hatékony mosási teljesítményt biztosít. Ha nem választja ki a gyorsmosás funkciót, az nagyobb mosási és öblítési teljesítményt biztosít az erősen szennyezett ruhaneműeknek.



INFORMÁCIÓ

- Megszakítás nélkül száríthatja kimosott ruháit a mosási programot követően (a mosási ciklus után automatikus vagy ütemezett szárításra is lehetősége nyílik). Ehhez ki kell választania a Szárítás funkciót is, még mielőtt elindítja a mosási programot.
- A mosási program szárítási opcióinak megfelelően a gép kijelzőjén megjelenik a program befejezésének időpontja.
- Ha a kiválasztott programot követően nem kíván szárítást végezni, nyomja le és tartsa nyomva a Szárítás kiegészítő funkció gombját, amíg a Szárítás jelzőfény ki nem alszik.

• Woollens / Hand Wash (Gyapjú / kézi mosás)

Ezt a programot használja gyapjú ruhákhoz. Válassza ki a ruhák címkéjén feltüntetettnek megfelelő hőmérsékletet. A ruhadarabot nagyon finom mozdulatokkal kell mosni a sérülések elkerülése érdekében.



INFORMÁCIÓ

- Nem választható ki szárítási funkció a gyapjú mosási programban.

• Eco 40-60

Az eco 40-60 program képes kitisztítani a normál szennyezettségű, 40 °C vagy 60 °C-on mosható pamutruhát ugyanabban a ciklusban, és ez a programot használják az EU környezetbarát tervezésre vonatkozó jogszabályainak való megfelelő felmérésére is. Bár a mosási idő hosszabb, mint az összes többi program esetében, komoly energia- és vízmegtakarítást biztosít. A tényleges vízhőmérséklet eltérhet a megállapított mosási hőmérséklettől. Amennyiben kevesebb ruhát rak be a gépbe (pl. a betölthető mennyiség felét vagy kevesebbet), a program bizonyos szakaszainak időtartama automatikusan lerövidülhet. Ebben az esetben az energia- és vízfogyasztás csökkenni fog. Válassza a Szekrény száraz funkciót az eco 40-60 programmal az EU környezetbarát tervezési jogszabályainak megfelelő mosási és szárítási ciklus elvégzéséhez. A mosási és szárítási ciklus képes kitisztítani a normál szennyeződéssel szennyezett, 40 és 60°C-on mosható pamutruhát, együtt, ugyanabban a ciklusban és úgy szárítani, hogy azonnal tárolható legyen a szekrényben.



INFORMÁCIÓ

- Megszakítás nélkül száríthatja kimosott ruháit a mosási programot követően (a mosási ciklus után automatikus vagy ütemezett szárításra is lehetősége nyílik). Ehhez ki kell választania a Szárítás funkciót is, még mielőtt elindítja a mosási programot.
- A mosási program szárítási opcióinak megfelelően a gép kijelzőjén megjelenik a program befejezésének időpontja.
- Ha a kiválasztott programot követően nem kíván szárítást végezni, nyomja le és tartsa nyomva a Szárítás kiegészítő funkció gombját, amíg a Szárítás jelzőfény ki nem alszik.

• Xpress / Super Xpress (Gyors / Szuper Gyors)

Ez a program az enyhén szennyes pamut ruhák gyorsmosását biztosítja. Ha megnyomja a gyorsmosás funkciógombot, akkor a program időtartama 14 perccel csökken. A gyorsmosás funkció kiválasztása esetén legfeljebb 2 (két) kg ruhát moshat ki.



INFORMÁCIÓ

- Megszakítás nélkül száríthatja kimosott ruháit a mosási programot követően (a mosási ciklus után automatikus vagy ütemezett szárításra is lehetősége nyílik). Ehhez ki kell választania a Szárítás funkciót is, még mielőtt elindítja a mosási programot.
- A mosási program szárítási opcióinak megfelelően a gép kijelzőjén megjelenik a program befejezésének időpontja.
- Ha a kiválasztott programot követően nem kíván szárítást végezni, nyomja le és tartsa nyomva a Szárítás kiegészítő funkciójú gombját, amíg a Szárítás jelzőfény ki nem alszik.

• Shirts (Ingek)

Ezzel a programmal a pamut, a műszál és a vegyes anyagú ingek együtt moshatók. Ez a program a ruhák kisebb mértékű gyűrődését biztosítja. Ha megnyomja a gyorsmosás funkciógombot, akkor az előkezelési algoritmus lesz végrehajtva.

- Vigye fel az előkezelő szert közvetlenül

a ruhákra vagy adagolja a mosószerrel együtt a mosóporos rekeszbe, amikor a gép elindul. Ily módon sokkal rövidebb időt vesz igénybe, hogy elérje azt a teljesítményt, amelyet általában egy szokásos mosási ciklus esetében kap. Az ingek élettartama meghosszabbodik.



INFORMÁCIÓ

- Megszakítás nélkül száríthatja kimosott ruháit a mosási programot követően (a mosási ciklus után automatikus vagy ütemezett szárításra is lehetősége nyílik). Ehhez ki kell választania a Szárítás funkciót is, még mielőtt elindítja a mosási programot.
- A mosási program szárítási opcióinak megfelelően a gép kijelzőjén megjelenik a program befejezésének időpontja.
- Ha a kiválasztott programot követően nem kíván szárítást végezni, nyomja le és tartsa nyomva a Szárítás kiegészítő funkciójú gombját, amíg a Szárítás jelzőfény ki nem alszik.

• Toll pihé

Használja ezt a programot olyan, tollat tartalmazó kabátok, mellények, dzsekik stb. mosására, amelyek „géppel mosható” jelzéssel vannak ellátva. A speciális centrifugálási profilnak köszönhetően biztosítva van, hogy a víz eléri a tollak közötti levegőrészeket.

• Downloaded Program (Letöltött Program)

Ez a speciális program lehetővé teszi, hogy különböző programokat töltsön le igény szerint. Eredetileg az a program szerepel itt, amelyet a HomeWhiz applikációban alapértelmezettként lát. A HomeWhiz applikáció segítségével azonban választhat egy programot az előre beállított programcsoportok közül, amelyre lecserélheti és helyette használhatja.



INFORMÁCIÓ

- Ha a HomeWhiz vagy a Távoli vezérlés funkciót szeretné használni, válassza a Program letöltését. További információért olvassa el a HomeWhiz és Távoli vezérlés fejezetet.

• Vegyes

Ezzel a programmal pamutot és szintetikus anyagot moshat együtt anélkül, hogy el kellene rendeznie őket.



INFORMÁCIÓ

- Megszakítás nélkül száríthatja kimosott ruháit a mosási programot követően (a mosási ciklus után automatikus vagy ütemezett szárításra is lehetősége nyílik). Ehhez ki kell választania a Szárítás funkciót is, még mielőtt elindítja a mosási programot.
- A mosási program szárítási opcióinak megfelelően a gép kijelzőjén megjelenik a program befejezésének időpontja.
- Ha a kiválasztott programot követően nem kíván szárítást végezni, nyomja le és tartsa nyomva a Szárítás kiegészítő funkciójú gombját, amíg a Szárítás jelzőfény ki nem alszik.

• Kultéri / Sport

Használja ezt a programot pamut / szintetikus keveréket tartalmazó kültéri / sportruházat, valamint vízálló ruhák, például Gore-Tex mosására. Ez a program a különleges forgási mozgásoknak köszönhetően a ruhaneműt finoman mossa.



INFORMÁCIÓ

- Megszakítás nélkül száríthatja kimosott ruháit a mosási programot követően (a mosási ciklus után automatikus vagy ütemezett szárításra is lehetősége nyílik). Ehhez ki kell választania a Szárítás funkciót is, még mielőtt elindítja a mosási programot.
- A mosási program szárítási opcióinak megfelelően a gép kijelzőjén megjelenik a program befejezésének időpontja.
- Ha a kiválasztott programot követően nem kíván szárítást végezni, nyomja le és tartsa nyomva a Szárítás kiegészítő funkció gombját, amíg a Szárítás jelzőfény ki nem alszik.

• Sötét ruhák / Farmer

Ezzel a programmal őrizheti meg sötét ruhái és farmerei színét. Ez a program a speciális dobmozgásnak köszönhetően, még alacsony hőmérsékleten is nagy hatékonyságú mosást biztosít. Kifejezetten sötét ruhákhoz való folyékony mosószer vagy gyapjúmosószer használatát javasoljuk. Ne mossa ezzel a programmal a kényes, pl. gyapjút tartalmazó ruháit.



INFORMÁCIÓ

- Megszakítás nélkül száríthatja kimosott ruháit a mosási programot követően (a mosási ciklus után automatikus vagy ütemezett szárításra is lehetősége nyílik). Ehhez ki kell választania a Szárítás funkciót is, még mielőtt elindítja a mosási programot.
- A mosási program szárítási opcióinak megfelelően a gép kijelzőjén megjelenik a program befejezésének időpontja.
- Ha a kiválasztott programot követően nem kíván szárítást végezni, nyomja le és tartsa nyomva a Szárítás kiegészítő funkció gombját, amíg a Szárítás jelzőfény ki nem alszik.

• Fehérnemű

Ezzel a programmal kézi mosáshoz alkalmas, kényes ruhákat és női fehérneműket moshat ki. A kisebb mennyiségű ruhákat helyezze mosóhálóba. A kapcsokat, gombokat kapcsolja be, a cipzárokat húzza fel.

• Rinse (Öblítés)

Ezt a programot akkor használja, ha külön szeretne öblíteni és keményíteni.

• Spin+Drain (Centrifugálás+Leeresztés)

Ezt a programot használja a gépben lévő víz leeresztésére.

5.6 Hőmérséklet kiválasztása



Új program kiválasztásakor a hőmérséklet-kijelzőn megjelenik az adott programhoz ajánlott hőmérséklet. Lehetséges, hogy az ajánlott hőmérsékleti érték nem a maximális hőmérséklet, amely az aktuális programhoz kiválasztható. A hőmérséklet megváltoztatásához nyomja meg a **Hőmérséklet beállító** gombot.



INFORMÁCIÓ

- A Hőmérséklet-beállító gomb csak visszafelé működik. Például, ha a kijelző 40 °C-ot mutat, de Ön 60 °C-ot szeretne beállítani, nyomja meg párszor a gombot, amíg el nem éri a 60 °C-os értéket.



INFORMÁCIÓ

- A Hidegmosás opcióra lépve és még egyszer megnyomva a hőmérséklet beállító gombot, a kijelzőn a kiválasztott programhoz ajánlott maximális hőmérséklet jelenik meg. A hőmérséklet csökkentéséhez nyomja meg újra a Hőmérséklet beállító gombot.

Ezáltal a Hideg (Cold) jelzőfény felvilággal jelezve a hidegmosást. A hőmérséklet a mosás elindítását követően is változtatható. A kívánt hőmérsékletet a mosás elindítását követően is beállíthatja. Azonban ezt még a melegítési folyamat megkezdése előtt meg kell tennie.

5.7 Centrifugálási sebesség kiválasztása

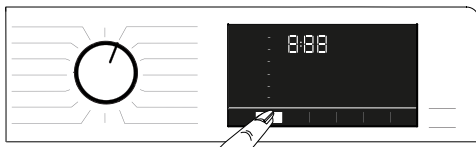

Új program kiválasztásakor az adott programhoz tartozó ajánlott centrifugálási sebesség megjelenik a **Centrifugálási sebesség** kijelzőn.



INFORMÁCIÓ

- Lehetséges, hogy az ajánlott centrifugálási sebesség nem a maximális értéken van, amely az aktuális programhoz kiválasztható.

A centrifugálási sebesség megváltoztatásához nyomja meg a **Centrifugálási sebesség beállítása** gombot. Így a sebesség fokozatosan csökken. Ezután az adott modelltől függően a „Rinse Hold” (Öblítés tartás) vagy a „No Spin” (Nincs centrifugálás) opció megjelenik a kijelzőn.



INFORMÁCIÓ

- A Centrifugálási sebesség beállító gombja csak visszafelé működik. Ha például percnkénti 800 fordulatszámot szeretne megadni, a kijelzőn pedig percnkénti 1000 fordulatszám látható, többször meg kell nyomnia a gombot a percnkénti 1000 fordulatszám eléréséig.

5.7.1. Ha az Öblítés tartás funkció után ki szeretné centrifugálni a ruhákat:

- Állítsa be a **Centrifugálási sebességet**.
 - Nyomja meg az **Indító/Szünet** gombot.
- A program folytatódik. A gép leengedi a vizet és centrifugálja a ruhákat. Ha a program végén centrifugálás nélkül kívánja leengedni a vizet, akkor használja a **Nincs centrifugálás** funkciót.



INFORMÁCIÓ

- Ha olyan programnál nyomja meg a Centrifugálás sebességbéállító gombot, amelynél a centrifugálás sebessége nem megengedett, a centrifugálás sebessége nem változik és figyelmeztető hangjelzést fog hallani.

A centrifugálási sebesség a mosás elindulását követően is változtatható. Miután a mosás lejárt, a centrifugálás sebességbéállító gomb segítségével beállíthatja a centrifugálás sebességét. Azonban ezt még a centrifugálási folyamat megkezdése előtt meg kell tennie.

5.7.2 Segédfunkció választása szárításhoz



Új mosási program kiválasztásakor nyomja meg a Segédfunkció kiválasztása gombot az adott programnak megfelelő szárítási ciklus beállításához.



INFORMÁCIÓ

- Ha olyan programnál nyomja meg a Szárítási segédfunkció gombot, amelynél a szárítás nem megengedett, a szárítás jelzőfénye nem változik és figyelmeztető hangjelzést fog hallani.



INFORMÁCIÓ

- Csak szárítási programok esetén: nyomja meg a Segédfunkció választása gombot a megfelelő szárítási opció kiválasztásához.

5.8 Szárító programok



FIGYELMEZTETÉS!

- A szárítási program során a mosógép automatikusan eltávolítja a ruhákból kijövő bolyhokat. A mosógép vizet használ a szárítási folyamat során. Ezért a gép vízcsapjának a szárítási programok alatt is nyitva kell lennie.
- Új mosási program kiválasztásakor nyomja meg a Segédfunkció kiválasztása gombot az adott programnak megfelelő szárítási ciklus beállításához.



INFORMÁCIÓ

- A centrifugálás a szárító programok része. A gép ezt a lépést a szárítási idő lerövidítése érdekében végzi el. A szárítási program kiválasztásakor a centrifugálás sebességi beállításai a maximális centrifugálási sebességtartományba esik.
- Ha olyan programnál nyomja meg a Szárítási segédfunkció gombot, amelynél a szárítás nem megengedett, a szárítás jelzőfénye nem változik és figyelmeztető hangjelzést fog hallani.
- Csak szárítási programok esetén: nyomja meg a Segédfunkció választása gombot a megfelelő szárítási opció kiválasztásához.
- Vízhány esetén a mosás és szárítás nem hajtható végre.

• Synthetic Dry (Műszálás ruhák szárítása)

Használja ezt a programot legfeljebb 3 kg száraz tömegű szintetikus ruha szárításához. Ebben a programban csak szárítást állíthat be.



INFORMÁCIÓ

- A ruhák száraz súlya kapcsán lásd a 4. pont 4.5 lépését.

• Cotton Dry (Pamutszárítás)

Ezzel a programmal 4 kg-os száraz súlyú pamutruhákat száríthat. Ebben a programban csak szárítást állíthat be.



INFORMÁCIÓ

- Ha csak törölközőt és fürdőköpenyt szeretne szárítani, akkor a maximálisan betölthető ruhamennyiség 4 kg.
- A ruhák száraz súlya kapcsán lásd a 4. pont 4.5 lépését.

5.9 Mosási és szárítási programok



FIGYELMEZTETÉS!

- A szárítási program során a mosógép automatikusan eltávolítja a ruhákból kijövő bolyhokat. A mosógép vizet használ a szárítási folyamat során. Ezért a gép vízcsapjának a szárítási programok alatt is nyitva kell lennie.

• 4 Kg Wash & Dry (4 Kg Mosás és szárítás)

Ezzel a programmal legfeljebb 4 kg pamut ruhát moshat, és közvetlenül a mosási program után száríthat, anélkül, hogy bármilyen más választást végezne.



INFORMÁCIÓ

- A program kiválasztása esetén a külső Szárítás segédfunkció nem választható ki.

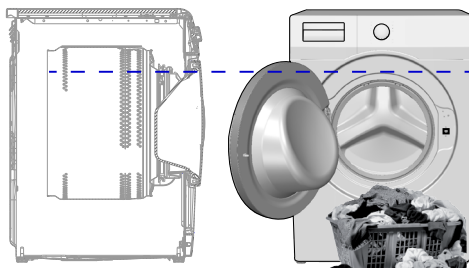

A 4 kg-os mosási és a 4 kg-os szárítási programban az ideális szárítási körülmények eléréséhez ajánlott a gépet a fent bemutatott szintre tölteni (a betöltő ajtó kinyitását követően láthatja a szintjel-nyilat).

• Wash&Wear (Mosás & Viselés)

Ez a program 0,5 kg-nyi ruha (2 ing) 40 perc alatt, illetve 1 kg-nyi ruha (5 ing) 60 perc alatt történő mosására alkalmas.



INFORMÁCIÓ

- A Mosás és viselés (Wash&Wear) program naponta rövid ideig viselt, nem szennyezett gyors kimosására alkalmas. Ez a program vékony, gyorsan száradó textúrájú ruhaneműk (ingek, pólók) mosására alkalmas.
- Durvább textúrájú, lassabban száradó ruhák esetén egyéb szárítási lehetőséget, illetve programot kell alkalmazni.

• Hygiene+ Wash & Dry (Higiénia + Mosás és szárítás)

Ha a program elején gőz lépést alkalmaz, a szennyeződés könnyen fellazulhat. Ezt a programot használja olyan ruhaneműk mosására és gyors szárítására (max. 2 kg), amelyek antiallergén és higiénikus mosásra szorulnak (pamutruhák, például babaruhák, lepedők és alsóneműk).



INFORMÁCIÓ

- A Hygiene+ programot bevizsgálta és jóváhagyta a brit allergiaalapítvány, a The British Allergy Foundation (Allergy UK).

• HygieneTherapy (Higiéniai levegős frissítés)

Higiénikus mosás meleg levegővel (programidő 58 perc)

A higiéniai levegős frissítés egy olyan program, ahol a higiénikus tisztítást a levegő biztosítja azáltal, hogy egy finom melegítési módszer segítségével meghatározott ideig viszonylag magas hőmérsékleten tartja a ruhanemű hőmérsékletét.

A programot használva a meleg levegővel higiénikusan és gyorsan megtisztíthatja pamutból vagy szintetikus anyagokból készült ruháit.



INFORMATION

- A higiéniai levegős frissítés program nem használ vizet a ruhaneműk mosásához. Ezt a programot olyan ruhaneműknél használja, amelyeket a frissítő meleg levegő segítségével szeretne megtisztítani.
- A higiéniai levegős frissítés program használatakor ne adjon semmilyen vegyszert, például mosószert, fehéritőt, feltöltévolítót, stb. a mosószerfólkba, illetve ne végezzen semmilyen előkezelést a ruhaneműkön a program elindítása előtt.

Frissítés meleg levegővel (48 perc és 38 perc.)

A „Higiéniai levegős frissítés” program kiválasztásakor az alapértelmezett időtartam 58 perc. A „Quick+” kiegészítő funkcióval más program időtartamokat is kiválaszthat, például 48 percet vagy 38 percet.

5.10 Program- és fogyasztási táblázat (mosáshoz)

HU	Program (°C)	Max betöltés (kg)	Vízfogyasztás (l)	Energiatartógyasztás (kWh)	Max. sebesség	Kiegészítő funkció					Választható hőmérséklet-tartomány °C
						Gyors+	Előmosás	Gőz	Gyűrődésgátló+	Szárítás	
Cottons	90	7	94	2,30	1400	•	•	•	•	•	Hideg - 90
	60	7	94	1,70	1400	•	•	•	•	•	Hideg - 90
	40	7	92	0,95	1400	•	•	•	•	•	Hideg - 90
Eco 40-60	40 ***	7	44	0,970	1400					•	40 - 60
	40 ***	3,5	31	0,630	1400					•	40 - 60
	40 ***	2	23	0,340	1400					•	40 - 60
Eco 40-60 + Szekrény száraz	60 **	7	45	0,800	1400					•	40 - 60
	40 ***	4	59	2,585	1400					•	40 - 60
Synthetics	40 ***	2	37,5	1,525	1400					•	40 - 60
	60	3	65	1,20	1200	•	•	•	•	•	Hideg - 60
Xpress / Super Xpress	40	3	63	0,85	1200	•	•	•	•	•	Hideg - 60
	90	7	66	2,15	1400	•	•	•	•	•	Hideg - 90
	60	7	66	1,15	1400	•	•	•	•	•	Hideg - 90
Xpress / Super Xpress + Gyors+	30	7	66	0,20	1400	•	•	•	•	•	Hideg - 90
	30	2	39	0,15	1400	•	•	•	•	•	Hideg - 90
Woollens / Hand Wash	40	1,5	53	0,50	1200						Hideg - 40
Shirts	60	3	57	1,20	800	•	•	•	•	•	Hideg - 60
Dobtisztítás+	90	-	77	2,30	600			*		*	90
Downloaded Program *****											
Vegyés	40	3	68	0,75	800	•	•	•	•	•	Hideg - 40
Kültéri / Sport	40	3	51	0,45	1200	•	•			•	Hideg - 40
Sötét ruhák / Farmer	40	3	75	0,80	1200	•	•	•	•	•	Hideg - 40
Toll pihe	60	1,5	75	1,20	1000			•			Hideg - 60
Fehémű	30	1	70	0,30	600						Hideg - 30

• : Választható.

* : Automatikusan kiválasztva, nem törölhető.

** : Az Eco 40-60 60°C hőmérséklet-választással az EN 50229: 2015 szerinti mosási teljesítmény teszt programja és az (EU) 96/60/EK bizottsági rendelettel összhangban az energiacímke vizsgálat programja. A Pamutszárítás Extra száraz választással az EN 50229: 2015 szerinti szárítási teljesítmény teszt programja és az (EU) 96/60/EK bizottsági rendelettel összhangban az energiacímke vizsgálat programja.

A maximális mosási terhelést a maximális szárítási terhelés alapján és a fennmaradó szárítási terhelés alapján ossza csoportokba, majd az egyes tölteteket szárítsa a Pamutszárítás Extra száraz választással.

*** : Az Eco 40-60 40 °C hőmérséklet-választással a mosási teljesítmény teszt programja az EN 62512 szerint, és az energiacímke vizsgálat programja az (EU) 2019/2014/EK bizottsági rendelettel összhangban.

Az Eco 40-60 40 °C hőmérséklet-választással és a Szekrény száraz programmal az EN 62512 szerinti mosási teljesítmény teszt programja és az (EU) 2019/2014/EK bizottsági rendelettel összhangban az energiacímke vizsgálat programja.

**** : Ezek a programok a HomeWhiz applikációval használhatók. Csatlakozáskor az energiafogyasztás növekedhet.

- : Tekintse meg a program leírását a maximális ruhamennyiséget illetően.



INFORMÁCIÓ

- A táblázatban szereplő segédfunkciók modellenként eltérőek lehetnek.
- A vízfogyasztás és az energiafogyasztás a víznyomás, a vízkeménység és a hőmérséklet, a környezeti hőmérséklet, a szennyes típusa és mennyisége, a kiválasztott kiegészítő funkciók és a tápfeszültség függvényében változhat.
- A program kiválasztásakor a készülék kijelzőjén a mosás időtartama látható. A gépbe helyezett szennyes mennyiségétől függően 1-től 1,5 órás különbség lehet a kijelzőn mutatott időtartam és a mosási ciklus tényleges időtartama között. Miután a mosási program elindult, az időtartam automatikusan módosul.
- „A segédfunkció választhatóságát a gyártó módosíthatja. Új kiválasztási modellek adhatók hozzá, vagy a meglévők eltávolíthatók.”
- „A gép centrifugálási sebessége programonként eltérő lehet, azonban a sebesség nem haladhatja meg a gép maximális centrifugálási sebességét.”
- Mindig válassza a legalacsonyabb hőmérsékletet. Az energiafelhasználás szempontjából a leghatékonyabb programok általában azok, amelyek alacsonyabb hőmérsékletűek és hosszabb időtartamúak.
- A centrifugálás sebessége befolyásolja a zajsíntet és a fennmaradó nedvességtartalmat: minél nagyobb a fonási sebesség a centrifugálási fázisban, annál nagyobb a zaj és annál alacsonyabb a fennmaradó nedvességtartalom.

Program- és fogyasztási táblázat (szárításhoz)

HU						Kiegészítő funkció					Szárítási lépések				
Program (°C)		Max betöltés (kg)	Vízfogyasztás (l)	Energiafogyasztás (kWh)	Max. sebesség	Előmosás	Gyors+	Gőz	Gyűrődésgátló+	Szárítás	Extra száraz	Szekrény száraz	Vasalás száraz	Idő alapú szárítás - perc	Választható hőmérséklet-tartomány °C
Cotton Dry	-	4	45	3,20	1400				•	*	•	•	•	•	-
Synthetic Dry	-	3	30	2,40	-				•	*		•	•	•	-
Hygiene+ Wash & Dry	60	2	125	4,00	1400		*		•	*	•	•	•	•	90-30
4 Kg Wash & Dry	60	4	75	4,20	1400				•	*	•	•	•	•	60-Hideg
Wash & Wear	30	0,5	30	0,60	1200				•	*				•	30-Hideg
Wash & Wear	30	1	40	1,00	1200				•	*				•	30-Hideg
HygieneTherapy	-	1,5	1	0,50	-	•			•	*					-

Fogyasztási értékek (HU)

	Hőmérséklet kiválasztása (°C)	Centrifugálási sebesség (ford./perc)	Kapacitás (kg)	Program hossza (óó:pp)	Energiafogyasztás (kWh/ciklus)	Vízfogyasztás (l/ciklus)	Szennyes ruha hőmérséklet (°C)	Fennmaradó nedvesség (%)
Eco 40-60	40	1400	7	03:27	0,970	44	42	52
	40	1400	3,5	02:41	0,630	31	39	53
	40	1400	2	02:41	0,340	23	27	56
Cottons	20	1400	7	03:35	0,700	92	20	53
Cottons	60	1400	7	03:35	1,700	94	60	53
Synthetics	40	1200	3	02:15	0,850	63	40	40
Xpress / Super Xpress	30	1400	7	00:28	0,200	66	23	62
Eco 40-60+Szekevény szárász	40	1400	4	07:05	2,585	59	34	53
	40	1400	2	05:45	1,525	37,5	25	53

5.11 Kiegészítı funkció kiválasztása

A program megkezdése elıtt válassza ki a kívánt segédfunkciót. Programválasztáskor a programhoz választható segédfunkciók fényei világítanak.

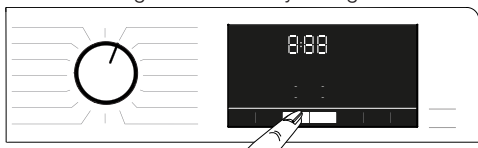

INFORMÁCIÓ

- A kiválasztott programhoz nem választható segédfunkció szimbólumának jelzőfénye nem világít. Amennyiben megnyomja az ehhez a segédfunkciókhoz tartozó gombokat, figyelmeztető hangjelzést fog hallani és nem lesz lehetsége választani.

Amennyiben a mosási program már elérte azt a pontot, ahol segédfunkció nem választható ki, már Önnek sincs lehetősége funkciót választani.



INFORMÁCIÓ

- Egyes funkciók nem használhatók egyszerre. Ha második segédfunkcióként olyat választ ki a gép elindítása előtt, mely összeférhetetlen az elsővel, akkor az első segédfunkció törlődik, és csak a második fog életbe lépni.
- Olyan segédfunkciót nem lehet kiválasztani, mely összeférhetetlen a főprogrammal. (Lásd: „Program- és fogyasztási táblázat”)
- Egyes programokhoz olyan segédfunkciók tartoznak, amelyeket a kiválasztott programmal együtt kell működtetni. Ezek a funkciók nem törölhetők. Az adott segédfunkciók jelzőfényei már világítanak.



INFORMÁCIÓ

- Ha a kiválasztott nedvességi szint (Vasalás száraz, Szekrény száraz, Extra szekrény száraz) nem érhető el a szárítási ciklus végére, a gép automatikusan meghosszabbítja a program időtartamát. A program hosszabb ideig tart.
- Időalapú szárítás kiválasztása esetén a program akkor is lejár, ha a ruhák a program végén még nedvesek.
- Ha a szárítás során a kiválasztott nedvességi szintet (Vasalás száraz, Szekrény száraz, Extra szekrény száraz) eléri, vagy a szárítási opciókban extra szárazság észlelhető, a program rövidebb ideig tart. Az idő csökkenése megjelenik a kijelzőn.

5.11.1 Kiegészítő funkciók

• Előmosás

Előmosás csak erősen szennyezett ruhanemű esetén szükséges. Előmosás nélkül energiát, vizet, mosószert és időt spórolhat.

• Gyors+

A program kiválasztása után a program idejének lerövidítéséhez nyomja meg a gyorsmosás beállítógombját. Egyes programok esetében több 50%-kal lerövidíthető az időtartam. Közepesen és enyhén szennyezett ruhák esetén rövidebb idő alatt is ugyanolyan mosási eredményt érhet el. Ugyan programfüggő, de a Gyorsmosás gomb egyszeri megnyomásával bizonyos mértékig lerövidítheti a program időtartamát. Nyomja meg ugyanazt a gombot még egyszer a programidő minimális szintig történő csökkentéséhez. A jobb mosási eredmények érdekében ne használja a Gyorsmosás funkciót erősen szennyezett ruhák esetén. Közepesen és enyhén szennyezett ruhák esetén használja a Gyorsmosás funkciót a program időtartamának lerövidítéséhez.

• Remote Control (Távírányító)

Ezt a segédfunkció gombot használva a terméket okoseszközökhöz csatlakoztathatja. Erről részletes információt a HomeWhiz és Távoli vezérlés funkció részben találhat.

• Testre szabott program

Ez a segédfunkció a Pamut és Műszálás programok esetében csak a HomeWhiz applikációval együtt használható. Amikor ez a segédfunkció aktív, akár 4 további öblítési fázist adhat a programhoz. Néhány olyan segédfunkciót is kiválaszthat és használhat, amelyek a terméken nincsenek feltüntetve. A Pamut és Műszálás programok idejét biztonságos korlátok között növelheti vagy csökkentheti.

• Szárítás

Ezzel a funkcióval megszárazhatja ruháit a mosási ciklust követően. Az ezzel a funkcióval együtt használható programokat a programtáblázatban találja.

5.11.2 Funkciók és programok kiválasztása a funkciógombok 3 másodpercig történő nyomva tartásával

• Dobtisztítás+ 3"

A program kiválasztásához nyomja meg és tartsa lenyomva 3 másodpercig a segédfunkció 1 gombot. Használja rendszeresen (1-2 havonta) a dob megtisztításához és a szükséges higiénia biztosításához. A programot gőzölés előzi meg, hogy a dobban lévő szennyeződések felpuhuljanak. Úgy működtesse a programot, hogy a gép teljesen üres. A jobb eredmények érdekében tegyen mosógépekhez használatos vízkőoldó port a „2”-es rekeszbe. Ez a program tartalmaz egy szárító lépést, amely a dobtisztító lépés után fut le, hogy kiszárítsa a gép belsejét.



INFORMÁCIÓ

- Ez nem egy mosási program. Kizárólag karbantartási célokat szolgál.
- Ne indítsa el ezt a programot, ha gépben valamilyen tárgy van. Ha megpróbálja, akkor a gép automatikusan érzékeli, hogy a dob nem üres és leállítja a programot.

• Gyűrődésgátló+ 3"

Ezt a funkciót a centrifugálás-kiválasztó gomb 3 másodpercig történő nyomva tartásával aktiválhatja, ekkor a megfelelő programjelző bekapcsolódik. Amennyiben ezt a funkciót választja, a program végén a ruha a gyűrődések elkerülése érdekében legfeljebb 8 óráig szellőzni fog. A 8 órás időtartam alatt leállíthatja a programot, és bármikor kiveheti a ruhákat. A funkció leállításához nyomja meg a funkcióválasztó gombot vagy a gép be-/kikapcsoló gombját. A program ellenőrző fénye a funkció leállításáig vagy a művelet befejezéséig égve marad. Ha a funkciót nem lehet leállítani, az a következő mosási ciklusokban is aktív marad.

• Gőz 3"

A program kiválasztásához tartsa nyomva a 2. segédfunkció gombot 3 másodpercig. Ezt a programot használja a gyűrődések csökkentése és a vasalási idő rövidítése érdekében kis mennyiségű pamut, műszálás vagy vegyes kötésű, foltmentes ruhaneműk esetében.

• Gyerekzár 3"

Annak érdekében, hogy a gyermekek ne tudjanak babrálni a géppel, használja a gyerekzárát. Ezzel elkerülhető, hogy a gyermekek módosításokat végezzenek egy adott programon.



INFORMÁCIÓ

- Amikor a Gyerekzár aktív, a Be/ Ki gombbal be- és kikapcsolhatja a mosógépet. A program a mosógép újbóli elindítását követően folytatódik.
- Figyelmeztető hangjelzést fog hallani, ha bekapcsolt Gyerekzár mellett nyomja meg a gombokat. A hangjelzés abbamarad, ha a gombokat egymás után ötször megnyomja.

A Gyerekzár engedélyezése:

Tartsa nyomva a Szárítási fok beállítására szolgáló gombot 3 másodpercig. Amikor lejár a „3-2-1” visszaszámlálás, a Gyerekzár felirat jelenik meg a kijelzőn. Amint meglátja ezt a figyelmeztetést, felengedheti a Szárítási fok beállítására szolgáló gombot.

A Gyerekzár kikapcsolása: Tartsa nyomva a Szárítási fok

beállítására szolgáló gombot 3 másodpercig. Amikor lejár a „3-2-1” visszaszámlálás, a Gyerekzár felirat eltűnik a kijelzőről.

• Bluetooth 3"

A Bluetooth kapcsolat funkció segítségével csatlakoztathatja okoseszközét a géphez. Így okoseszközén információkat kaphat a gépről, és kezelheti is vele.

Bluetooth bekapcsolása:

Nyomja be és tartsa nyomva a Távoli vezérlés funkció gombot 3 másodpercig. Ekkor a „3-2-1-” visszaszámlálás, majd az „Bluetooth” szimbólum jelenik meg a kijelzőn. Engedje el a **Távoli vezérlés funkció gombot**. A Bluetooth ikon villog, amíg folyamatban van a termék és az okoseszköz párosítása. Amikor sikeresen létrejön a kapcsolat, az ikon folyamatosan világít.

Bluetooth kikapcsolása:

Nyomja be és tartsa nyomva a Távoli vezérlés funkció gombot 3 másodpercig. Amikor lejár a „3-2-1” visszaszámlálás, a “Bluetooth” felirat eltűnik a kijelzőről.



INFORMÁCIÓ

- A Bluetooth bekapcsolásához el kell végeznie a HomeWhiz telepítését. A telepítést követően, ha megnyomja a Távoli vezérlés gombot, miközben az a Program letöltése/Távoli vezérlés pozícióban áll, a Bluetooth-kapcsolat automatikusan létrejön.

5.12 Szárítási lépések

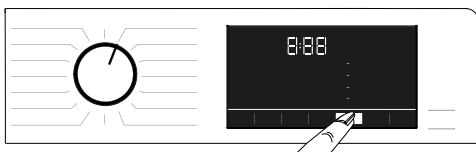

5.12.1 Vasalás száraz

A szárítás a Vasalás száraz lépésnek megfelelő szárazsági szintig folytatódik.

5.12.2 Szekrény száraz

A szárítás a Szekrény száraz lépésnek megfelelő szárazsági szintig folytatódik.

5.12.3 Extra száraz

A szárítás az Extra szekrény száraz lépésnek megfelelő szárazsági szintig folytatódik.



INFORMÁCIÓ

- A szárítási szint változhat a szennyes összetételétől, ruhaanyag típusától, mennyiségtől és nedvességi szinttől függően.
- Ne szárítson a mosógépben csipkével, tüllel, ékszerrel, gyönggyel, flitterrel, dróttal ellátott, vagy magas selyemtartalmú ruhákat.

5.12.4 Idő alapú szárítás - Perc

30, 90 vagy 150 perces időtartamok közül választhat a kívánt szárazsági szint elérése érdekében alacsony hőmérsékleten.



INFORMÁCIÓ

- Kis mennyiségű (legfeljebb 2 darab) ruha szárítása esetén a Pamut vagy Műszálás szárítási programhoz tartozó időzített szárítási lépéseket kell választani.
- Ha a ruha a szárítási program végére nem éri el a kívánt szárazsági szintet, akkor a folyamat befejezéséhez időzített szárítás adható meg.
- A funkció kiválasztása esetén a gép a száradás fokától függetlenül a beállított ideig végzi a szárítást.

5.13 Idő kijelzés

A program futtatása közben a program befejezéséig hátralévő idő óra:perc formátumban jelenik meg, pl.: „01:30“.



INFORMÁCIÓ

- A program időtartama eltérhet a „Program és fogyasztási táblázat” fejezetben feltüntetett értékektől, függően a víznyomástól, a víz keménységétől és hőmérsékletétől, a környezeti hőmérséklettől, a mosandó ruha típusától és mennyiségétől, a kiválasztott segédfunkcióktól és az esetleges feszültségingadozásoktól.

5.14 Befejezési idő

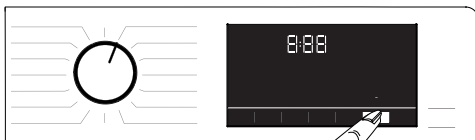

A **Befejezési idő** funkció segítségével a program elindítása akár 24 órával is eltolható. A **Befejezési idő** gomb megnyomását követően a kijelzőn megjelenik a program befejeződének becsült ideje. Ha beállította a **Befejezési időt**, felvillan a **Befejezési időt** jelző fény. Az időtartam beállítását követően nyomja meg a **Start/Szünet** gombot, ezzel biztosítva, hogy a Befejezési idő funkció be van kapcsolva és, hogy a program a meghatározott időtartam végén jár le. Ekkor a **Start/Szünet** gomb villogása abbamarad és folyamatosan világít. Ha törölni kívánja a Befejezési idő funkciót, akkor tartsa nyomva a **Befejezési idő** gombot, amíg a Befejezési idő fénye kialszik vagy nyomja meg a **Be- / Kikapcsoló** gombot a gép ki- és bekapcsolásához.

1. Nyissa ki a betöltőajtót, tegye be a ruhákat és adja hozzá a mosószert, stb.
2. Válassza ki a mosási programot, a hőmérsékletet, a centrifugálási sebességet, és ha szükséges, a segédfunkciókat.
3. A kívánt befejezési idő beállításához nyomja meg a **Befejezési idő** gombot. A Befejezési idő jelzőfény felvillan.
4. Nyomja meg az **Indító/Szünet** gombot. A visszaszámlálás elkezdődik. A „:” jel a kijelzőn látható hátralévő időben elkezd villogni.



INFORMÁCIÓ

- A Befejezési idő aktiválásakor ne használjon folyékony mosószert! Foltok maradnak a ruhaneműn.
- A Befejezési idő visszaszámlálása alatt a betöltőajtó zárva marad. Amennyiben ki szeretné nyitni az ajtót, nyomja meg a „start/szünet” gombot a mosóprogram szüneteltetéséhez. A visszaszámlálás végén a Befejezési idő kijelző kialszik, elindul a mosási program és a kiválasztott program ideje megjelenik a kijelzőn.
- A Befejezési idő kiválasztásával a képernyőn megjelenő idő a befejezési időből, valamint a kiválasztott program időtartamából tevődik össze.

5.12 Program indítása

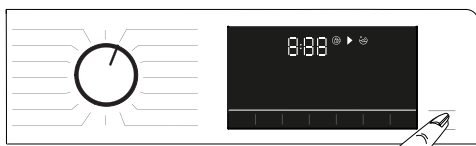

1. A program elindításához nyomja meg a **Start/Szünet** gombot.
2. A **Start/Szünet** gomb villogását folyamatos fényjelzés váltja fel, ezzel jelezve, hogy a mosási program megkezdődött.
3. Az ajtó lezáródik. Amikor az ajtó záródik, az „Ajtózáras” figyelmeztetés jelenik meg a kijelzőn.

5.16 Betöltőajtó zár



A betöltőajtó egy olyan zárrendszerrel rendelkezik, amely az ajtónyitáshoz nem megfelelő vízszint esetén megakadályozza az ajtó kinyitását. A betöltőajtó lezárásakor a kezelőpulton az „Ajtó zárva” fény bekapcsol.



INFORMÁCIÓ

- A Távols vezérlés funkció választása esetén az ajtó lezáródik. Az ajtó kinyitásához nyomja meg a Távols vezérlés gombot vagy változtassa meg a program pozícióját a Távols vezérlés funkció kikapcsolásához.

A betöltőajtó kinyitása áramkimaradás esetén:



INFORMÁCIÓ

- Áramkimaradás esetén a betöltőajtó szivattyúszűrő fedele alatti vészfogantyúját használhatja a betöltőajtó manuális kinyitásához.



FIGYELMEZTETÉS!

- A betöltőajtó kinyitása előtt ellenőrizze, hogy nincs-e víz a gépbe a kiöntés kikerülése érdekében. A víz forró lehet és forrázást okozhat.

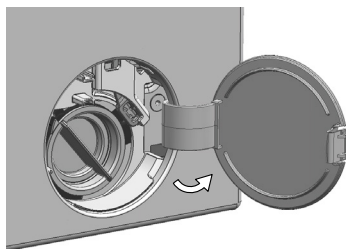

- Kapcsolja ki és húzza ki a készüléket a konnektorból.
- Nyissa ki a szivattyú szűrő fedelét.

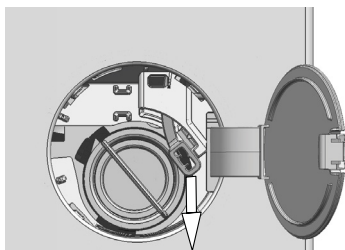

- Szerszámmal távolítsa el a betöltőajtó vészfogantyút a szűrőfedél mögött.
- Nyissa ki a betöltőajtót a betöltőajtó vészfogantyújának lefelé húzásával.
- Próbálja meg ismét lefelé húzni a fogantyút, ha a betöltőajtó nincs nyitva.
- A betöltőajtó kinyitása után állítsa a betöltőajtó vészfogantyúját eredeti helyzetébe.

5.17 A kiválasztások módosítása a program elindulását követően

5.17.1 Ruhák hozzáadása a program elindulását követően:

Ha a **Start / Szünet** gomb megnyomásakor a gépben lévő vízszint megfelelő, akkor a kijelzőn lévő „Ajtó zárva” fény kialszik.

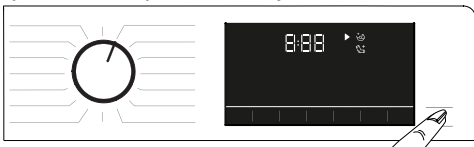

Ha a gépben lévő vízszint a **Start / Szünet** gomb megnyomásakor nem megfelelő, akkor a kijelző azt mutatja, hogy a betöltőajtó le van zárva.

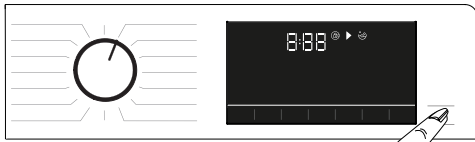

5.17.2 A gép szünet üzemmódba állítása

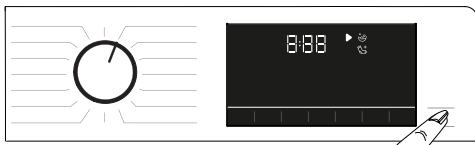

Ha a gépet szünetelés üzemmódba szeretné állítani, nyomja meg a **Start / Szünet** gombot.

5.17.3 A programválasztás módosítása a program elindulását követően:

Amennyiben a Gyerekzár nincs bekapcsolva, az éppen futó mosási program közben is módosíthatja a programot. Ez a lépés törli az aktuális programot.



INFORMÁCIÓ

- Az újonnan kiválasztott program újra elindul.

5.17.4 A segédfunkció, a centrifugálási sebesség és a hőmérséklet módosítása

A már elért programlépéstől függően törölheti vagy kiválaszthatja a segédfunkciókat.

Lásd „Segédfunkció kiválasztása”.

A sebesség, a hőmérséklet és a szárítás beállításai is módosíthatók. Lásd a „Centrifugálási sebesség kiválasztása” és a „Hőmérséklet kiválasztása” című fejezeteket.



INFORMÁCIÓ

- A mosógép ajtaja nem nyílik ki, ha a víz forró, vagy ha a vízszint eléri az ajtó nyílását.

5.18 Program megszakítása

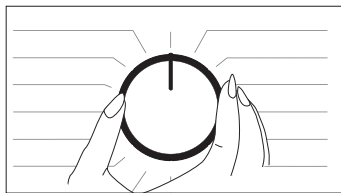

A programválasztó gomb másik programra történő állításával vagy a mosógép ezzel a gombbal történő be- és kikapcsolásával megszakad a program.



INFORMÁCIÓ

- Ha a programválasztó gombot elforgatja, miközben a gyerekzár be van kapcsolva, a program nem törlődik. Először a Gyerekzárát kell kikapcsolni.
- Ha a program megszakítása után ki szeretné nyitni a mosógép ajtaját, de erre nincs mód, mert a gépben lévő víz szintje eléri az ajtót, akkor fordítsa a Programválasztó gombot Szivattyúzás+Centrifugálás programra és eressze le a gépben található vizet.

5.19 Program vége

A program befejeztével az End szimbólum jelenik meg a kijelzőn.

Ha 10 percig nem nyomja meg egyik gombot sem, akkor a gép KIKAPCSOLÁS üzemmódba kapcsol. A kijelző és az összes jelzőlámpa kikapcsol. Bármelyik gomb megnyomását követően a már befejeződött programfázisok megjelennek a kijelzőn.

5.20 Az Ön készüléke "Szünet üzemmód" funkcióval rendelkezik.

A gép „Be/Ki” gombbal történő bekapcsolása után, ha nem indít el mosási programot vagy végez más műveletet a kiválasztott program befejezését követően 2 percig, a gép automatikusan energiatakarékos üzemmódba vált. Amennyiben a gép rendelkezik a programidőt megjelenítő kijelzővel, akkor ez a kijelző is teljesen kikapcsol. A programválasztó gomb elforgatása vagy bármely gomb megnyomása esetén a lámpák és a kijelző visszatér az előző állapotba. Az energiatakarékos üzemmódból történő kilépéskor elvégzett beállítások módosulhatnak. A program indítása előtt ellenőrizze, hogy a választások helyesek-e. Ha szükséges, végezze el újra a beállításokat. Ez nem hiba.

5.21 HomeWhiz és Távoli vezérlés funkció

A HomeWhiz lehetővé teszi, hogy okoseszközén ellenőrizze gépét, és információt kapjon annak állapotáról. A HomeWhiz applikációval különböző lépéseket végezhet el okoseszközén, amelyeket a gépen is el tud végezni. Emellett egyes funkciókat kizárólag a HomeWhiz funkcióval tud használni. A HomeWhiz applikációt le kell töltenie okoseszközére az alkalmazástárból, hogy használni tudja a gép Bluetooth funkcióját. Az alkalmazás telepítése előtt győződjön meg róla, hogy okoseszköze csatlakozik az internetre. Amennyiben először használja az alkalmazást, kövesse a kijelzőn megjelenő utasításokat a felhasználói fiók regisztrációjához. A regisztráció befejezése után otthonában található minden HomeWhiz funkcióval rendelkező terméket használhat ezzel a fiókkal. A HomeWhiz alkalmazásban a „Készülék hozzáadása/eltávolítása” gombot megnyomva megtekintheti a fiókhoz kapcsolt termékeket. Ezen az oldalon kapcsolódhat a készülékekhez.



INFORMÁCIÓ

- A HomeWhiz funkció használatához telepítenie kell az alkalmazást az okoseszközére, és mosógépét párosítania kell az eszközzel Bluetoothon keresztül. Ha a mosógépe nincs párosítva okoseszközével, akkor úgy fog működni, mint a HomeWhiz funkcióval nem rendelkező berendezések.
- A termék az okoseszközzel való Bluetoothpárosítás után működésbe lép. Ez a párosítás teszi lehetővé az alkalmazáson segítségével történő irányítást. Ebből kifolyólag a mosógép és az okoseszköz közötti Bluetooth-kapcsolatnak megfelelő erősségűnek kell lennie.
- Látogasson el a www.homewhiz.com oldalra a HomeWhiz applikáció által támogatott Android és iOS verziók listájáért.



FIGYELMEZTETÉS!

- A használati útmutató „**ALTALÁNOS BIZTONSÁGI ELŐÍRÁSOK**” fejezetében lévő minden óvintézkedés vonatkozik a HomeWhiz funkción keresztüli távoli vezérlésre is.

5.21.1 HomeWhiz beállítása

A mosógépnek és HomeWhiz alkalmazásnak kapcsolódnia kell egymáshoz az applikáció működéséhez. A kapcsolat létrehozásához kövesse az okoseszköze és a HomeWhiz alkalmazásra vonatkozó alábbi telepítési útmutatót.

- Amennyiben először csatlakoztat készüléket, nyomja meg a „Készülék hozzáadása/eltávolítása” gombot a HomeWhiz applikációban. Majd koppintson az „Új készülék telepítése” gombra. Kövesse az alábbi lépéseket, valamint az alkalmazásban megjelenő utasításokat a telepítés befejezéséhez.
- A telepítés indításakor győződjön meg róla, hogy a mosógép ki van kapcsolva. Nyomja be és tartsa nyomva egyszerre a Hőmérsékletszabályozó gombot és a Távoli vezérlés funkció gombot 3 másodpercig, hogy a gép HomeWhiz telepítési üzemmódba lépjen.



- Amikor a berendezés HomeWhiz telepítési üzemmódban van, animációt fog látni a kijelzőn, és a Bluetooth ikon addig fog villogni, amíg a gép párosítása az okoseszközzel be nem fejeződik. Ebben az üzemmódban, csak program gomb működik. Más gomb nem.

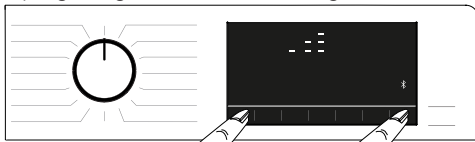

- Az applikációban látható képernyőn válassza ki a mosógépet és nyomja meg a Tovább gombot.
- Kövesse a képernyőn látható utasításokat, amíg a HomeWhiz rá nem kérdez, hogy milyen terméket kíván csatlakoztatni az okoseszközhöz.
- Térjen vissza a HomeWhiz applikációhoz, és várjon, amíg a telepítés befejeződik. Amikor befejeződött a telepítés, adjon nevet a mosógépnek. Érintse meg a kijelzőt és láthatja a hozzáadott mosógépet a HomeWhiz alkalmazásban.



INFORMÁCIÓ

- Ha nem tudja 5 percen belül sikeresen elvégezni a telepítést, a mosógép automatikusan kikapcsol. Ebben az esetben előlről kell kezdeni a telepítési folyamatot. Ha a probléma továbbra is fennáll, lépjen kapcsolatba az illetékes szerviz szakemberével.
- Mosógépét több okoseszközzel is használhatja. Ehhez a többi okoseszközre is telepíteni kell a HomeWhiz applikációt. Az applikáció indításakor be kell jelentkeznie az előzőleg létrehozott fiókjába, amelyhez már párosította a mosógépet. Egyéb esetben olvassa el a „Más fiókhoz kapcsolt mosógép beállítása“ fejezetet.



FIGYELMEZTETÉS!

- A HomeWhiz telepítéséhez okoseszközének internetkapcsolattal kell rendelkeznie. Ellenkező esetben nem fogja tudni sikeresen elvégezni a telepítést a HomeWhiz applikációban. Lépjen kapcsolatba internetszolgáltatójával, ha problémái adódnak internetkapcsolatával.



INFORMÁCIÓ

- Előfordulhat, hogy a HomeWhiz alkalmazás elkéri a termék azonosítóját, amely a termék címkéjén található. A termék címkéjét a mosógép ajtajának belső oldalán találja. A termék azonosítószáma a címkén olvasható.

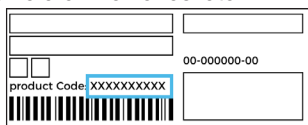

5.21.2 Más fiókhoz kapcsolt mosógép beállítása

Amennyiben a használni kívánt mosógépet korábban már más fiókkal regisztrálták a rendszerben, úgy új kapcsolatot kell létrehoznia a HomeWhiz applikáció és a berendezés között.

- Töltse le a HomeWhiz applikációt a használni kívánt okoseszköze.
- Hozzon létre új fiókot, és jelentkezzen be a HomeWhiz applikációval.

- Kövesse a lépéseket a HomeWhiz telepítése (ld. 5.21.1 HomeWhiz telepítése) részben a telepítés befejezéséhez.



FIGYELMEZTETÉS!

- Mivel a HomeWhiz és a Távoli vezérlés funkciók Bluetooth-kapcsolaton keresztül működnek, így a mosógépet egyidejűleg csak egy HomeWhiz alkalmazás segítségével vezérelheti.

5.21.3 A Távoli vezérlés funkció használata

A HomeWhiz telepítését követően a Bluetooth automatikusan bekapcsol. A Bluetoothkapcsolat be- és kikapcsolásához lásd a 5.11.2 Bluetooth 3” fejezetet. Ha be- és kikapcsolja a gépet, miközben a Bluetooth bekapcsolva marad, a mosógép automatikusan csatlakozik készülékéhez. Amennyiben a párosított eszköz hatótávolságon kívülre kerül, a Bluetooth-csatlakozás automatikusan kikapcsol. Emiatt, ha ismét használni akarja a Távoli vezérlés funkciót, újra be kell kapcsolnia a Bluetooth-t. A kapcsolat állapotát a kijelzőn lévő Bluetooth ikon segítségével ellenőrizheti. Ha a Bluetooth-szimbólum világít, a kapcsolat létrejött. Amennyiben a szimbólum villog, a termék csatlakozni próbál. Amennyiben a szimbólum nem világít, nincsen kapcsolat.



FIGYELMEZTETÉS!

- Amikor a termék Bluetooth-kapcsolata aktív, a Távoli vezérlés funkció elérhető. Amennyiben a Távoli vezérlés funkció nem elérhető, ellenőrizze a kapcsolat állapotát. Amennyiben a kapcsolat nem jön létre, ismét végezze el a berendezés kezdeti beállítását.
- Biztonsági okokból a mosógép ajtaja a Távoli vezérlés funkció engedélyezésekor üzem módtól függetlenül zárva marad. Amennyiben szeretné a mosógép ajtaját kinyitni, forgassa el a programválasztó gombot, vagy nyomja meg a Távoli vezérlés gombot a Távoli vezérlés funkció kikapcsolásához.

Ha mosógépét távolról szeretné működtetni, a Távoli vezérlés gomb megnyomásával be kell kapcsolnia a Távoli vezérlés funkciót úgy, hogy közben a mosógép vezérlőpaneljén található programválasztó gomb a Program letöltése/Távoli vezérlés pozícióban legyen. A termék elérése után az alábbiakhoz hasonló képernyő jelenik meg.



Ha a Távoli vezérlés funkció be van kapcsolva, csak vezérelheti, kikapcsolhatja, valamint nyomon követheti a mosógép állapotát. A gyerekszár kivételével minden funkció az applikációból irányítható. Azt, hogy a Távoli vezérlés funkció be van-e kapcsolva, a gombon található funkció kijelzőn ellenőrizheti.

Amennyiben a Távoli vezérlés ki van kapcsolva, minden műveletet a mosógépen kell végezni, és az applikációban csak az állapotjelzések vannak engedélyezve.

Ha nem tudja bekapcsolni a Távoli vezérlés funkciót, figyelmeztető hangjelzést fog hallani a gomb megnyomását követően. Ez akkor fordulhat elő, ha a mosógép be van kapcsolva, vagy ha nincs Bluetooth-szal párosított eszköz csatlakoztatva. Ilyen például, amikor a Bluetooth ki van kapcsolva, vagy ha a gép ajtaja nyitva van. Ha bekapcsolja ezt a funkciót a mosógépen, a fent említett funkció bekapcsolva marad bizonyos esetek kivételével, ezzel lehetővé téve, hogy Ön távolból, Bluetooth kapcsolaton keresztül vezérelhesse a mosógépet.

Bizonyos esetekben a funkció biztonsági okokból kikapcsol:

- Ha a mosógép áramellátása kimarad.
- Ha a programválasztó gombot egy másik programra állítják, vagy amikor a mosógépet kikapcsolják.

5.21.4 Hibaelhárítás

Kövesse az alábbi lépéseket, ha probléma merült fel a vezérlés vagy kapcsolódás terén. Ellenőrizze, hogy a probléma a végrehajtott lépést követően is fennáll-e. Tegye a következőt, ha a probléma nem oldódott meg.

- Ellenőrizze, hogy okoseszköze a megfelelő otthoni hálózatra csatlakozik-e.
- Indítsa újra a termékhez tartozó applikációt.
- Kapcsolja ki és be a Bluetooth-ot a kezelőpulton.
- Amennyiben a kapcsolat a fenti lépések segítségével sem jön létre, ismét végezze el a mosógép kezdeti beállítását.

Ha a probléma továbbra is fennáll, forduljon a meghatalmazott szerviz szakemberéhez.

6 Karbantartás és tisztítás

A termék élettartama meghosszabbítható, a gyakran előforduló problémák pedig elkerülhetők, ha a gépet rendszeres időközönként tisztítja.

6.1 A mosószeres fiók tisztítása

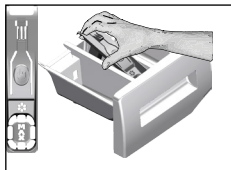

Tisztítsa meg rendszeresen a mosószertartót (4-5 menetenként) annak érdekében, hogy ne rakódjon le benne a mosópor.

- 1 A képen látható módon, hátulról felemelve emelje ki a helyéről a szifont. Az alábbi tisztítási műveletek elvégzése után helyezze vissza a szifont a helyére és tolja lefelé az elülső részét, hogy a záró fül megfelelően rögzüljön.



INFORMÁCIÓ

- Amennyiben a víz és az öblítő keveréke a normálnál nagyobb mértékben kezd összegyűlni a lágyító tartórékeszében, akkor a szifont ki kell tisztítani.

2. Bő, langyos vízzel mossa ki a kádban a mosószertartó fiókot és a szifont. Hogy a keze ne érintkezzen a mosószermaradványokkal, használjon kefét és viseljen védőkesztyűt.
- 3 A tisztítás után tegye vissza a fiókot a helyére, ügyelve rá, hogy az megfelelően a helyén legyen.

6.2 A betöltőajtó és a dob tisztítása

Dobtisztító programmal rendelkező termékek esetén olvassa el a Termék működtetése - Programok című fejezetet.



A mosás és szárítás után ellenőrizze, hogy nem maradt-e idegen anyag a doban. Amennyiben a lenti képen látható lyukak eltömődnek, egy fogpiszkáló segítségével tisztítsa ki őket.



INFORMÁCIÓ

- Az idegen anyagok a dob rozsdásodását okozhatják. A dob felületén lévő foltok megtisztításához használjon rozsdamentes acélhoz kifejlesztett tisztítószeret. Soha ne használjon fém dörzsít vagy kefét.



VIGYÁZAT!

- Soha ne használjon szivacsot vagy súrolószeret. Ezek kárt tehetnek a festett, krómozott és a műanyag felületekben.

6.3 A gép és a vezérlőpanel tisztítása

Szükség esetén szappanos vízzel vagy nem korrozív, gyenge gél mosogatószerrel mossa le a gép külsejét, majd egy száraz, puha ruhával törölgesse át. A vezérlőpanel tisztításához kizárólag puha, száraz ruhát használjon.

6.4 A vízbeeresztő szűrők tisztítása

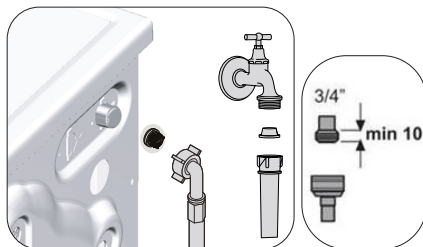

Az egyes vízbeömlő szelepek végein (a gép hátulsó részén) és az egyes bemeneti víztömlők végén (ahol azok a csaphoz vannak kapcsolva) szűrők találhatóak. Ezek a szűrők megakadályozzák, hogy idegen anyagok és szennyeződés kerülhessen a vízbe, majd azon keresztül a gépbe. Az elszennyeződött szűrőket meg kell tisztítani.

1. Zárja le a csapokat!
2. Távolítsa el a vízbeeresztő csövek anyáit, hogy hozzáférhessen a vízbeeresztő szelepek szűrőihöz. Tisztítsa meg őket a lerakódásoktól egy erre alkalmas kefével. Ha a szűrők nagyon piszkosok lennének, vegye ki azokat harapófogóval, és így tisztítsa meg őket.

3. Vegye ki a bemeneti víztömlők lapos végén található szűrőket a tömítésekkel együtt, majd folyóvízben alaposan tisztítsa meg őket.
4. A tömítéseket és a szűrőket óvatosan illessze vissza a helyére, majd kézzel húzza meg a tömlőanyákat.

6.5 Az esetlegesen visszamaradt víz leszivattyúzása és a szivattyúszűrő tisztítása

A gép szűrőrendszere megakadályozza, hogy a mosóvíz leeresztése közben gombok, pénzérmék, szövetfoszlányok és más szilárd anyagok eltömítsék a szivattyú propellerét. Ily módon a víz akadály nélkül távozhat és a szivattyú tovább marad működőképes. Amennyiben a gép nem szivattyúzná le a vizet, akkor a szivattyú szűrője eltömíthető. A szűrőt háromhavonta, vagy akkor kell megtisztítani, ha az eltömődik. A szivattyú szűrőjének kitisztításához a vizet előbb le kell szivattyúzni. Ezenkívül a gép szállítása előtt (pl. költözéskor), valamint fagypont alatti hőmérséklet esetén is teljesen le kell ereszteni a vizet.

	VIGYÁZAT!
<ul style="list-style-type: none"> • A szivattyú szűrőjén fennakadt idegen anyagok kárt tehetnek a gépben, vagy zajossá tehetik a gép működését. • Ha a gép használaton kívül van, a fagyásveszély elkerülése érdekében zárja el a csapot, szerelje le a hálózati vízbeömlő tömlőt és eressze le a gépben lévő vizet. • Minden használat után zárja el a csapot, melyre a beömlő cső csatlakozik. 	

1. A piszkos szűrő megtisztításához és a víz leszivattyúzásához húzza ki a gépet az áramellátás megszakításához.

	VIGYÁZAT!
<ul style="list-style-type: none"> • A gépben a víz hőmérséklete akár a 90°C-ot is elérheti. Az égési sérülések kockázatának elkerülése érdekében a szűrőt csak azután szabad megtisztítani, hogy a gépben lévő víz lehűlt. 	

2. Nyissa ki a szűrőfedelelet. Nyomja le a szűrőfedél fülét, és húzza azt maga felé.

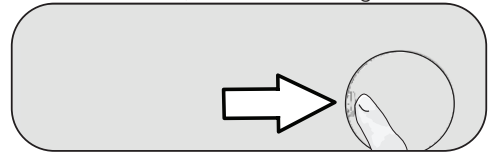

3. A gépben lévő víz leeresztésére.

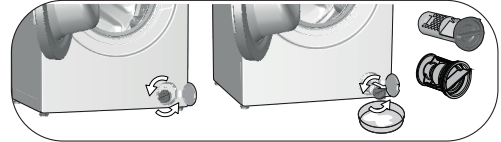

- a. A szűrőből kifolyó víz összegyűjtéséhez helyezzen egy nagyobb edényt a szűrő elé.
 - b. Fordítsa el és lazítsa meg a szivattyúszűrőt, amíg a víz elkezd kifolyni (az óramutató járásával ellentétes irányban). Irányítsa a kiömlő vizet a szűrő elé helyezett edénybe. Egy rongy segítségével felitathatja az esetlegesen kiömlött vizet.
 - c. Ha a gépből a víz teljesen kiürült, vegye ki a szűrőt annak elforgatásával.
4. Tisztítsa ki a maradványokat és az esetleges szövetzálakat a szűrőből.
 5. Cserélje ki a szűrőt.
 6. Zárja le a szűrőfedelelet.

7 Hibaelhárítás

A betöltő ajtó bezárását követően a program nem indul el.

- Nem nyomta meg a Start / Szünet / Törlés gombot. >>> *Nyomja le a Start/Szünet/Törlés gombot.
- Ha túl sok ruhát pakolt a gépbe, nehezen csukódik az ajtó. >>> *Vegyen ki pár ruhát a mosógépből és győződjön meg arról, hogy az ajtót megfelelően záródik.

A program nem indítható el vagy nem választható ki.

- Agépönvédelmi üzemmódrakapcsoltamagátvalamilyenközműprobléma miatt (például feszültség, víznyomás stb. hiánya következtében). >>> A program megszakításához forgassa el a Programválasztó gombot és válasszon ki egy másik programot. Az előző program ekkor törölődik (ld. „Program törlése”).

A termék belsejében víz van.

- A gyártás során végzett minőségellenőrzési folyamat következtében víz maradhat a gépben. >>> Ez nem minősül meghibásodásnak; a víz nem jelent veszélyt a gépre.

Víz szivárog a gép aljából.

- Probléma van a tömlővel vagy a szivattyú szűrőjével. >>> Ügyeljen rá, hogy a vízbeeresztő tömlők tömítései biztonságosan illeszkedjenek. A tömlőt szorosan csatlakoztassa a csaphoz.
- A szivattyú szűrője nincs szorosan lezárva. >>> Ügyeljen arra, hogy a szivattyú szűrője szorosan le legyen zárva.

A gépbe nem jut víz.

- A csap el van zárva. >>> Nyissa ki a csapot.
- A vízbeeresztő tömlő megrepedett. >>> Egyenesítse ki a tömlőt.
- A vízbeeresztő szűrő eltömődött. >>> Tisztítsa meg a szűrőt.
- A betöltőajtó nincs zárva. >>> Zárja be a betöltőajtót.

A gép nem ereszt le a vizet.

- A vízleeresztő tömlő eldugulhatott vagy megrepedhetett. >>> Tisztítsa meg vagy egyenesítse ki a tömlőt.
- A szivattyúszűrő eltömődhetett. >>> Tisztítsa meg a szivattyú szűrőjét.

A gép rázkódik vagy zajos.

- A gép kiegyensúlyozatlanul áll. >>> Állítsa be a lábakat a gép szintezéséhez.
- Kemény tárgy kerülhetett a szivattyú szűrőjébe. >>> Tisztítsa meg a szivattyú szűrőjét.
- Előfordulhat, hogy nem távolította el a szállításhoz használt biztonsági csavarokat. >>> Csatvarja ki ezeket a csavarokat.
- Túl kevés ruhát tett a gépbe. >>> Helyezzen be több ruhát a mosógépbe.
- A gép túl van terhelve ruhával. >>> Vegyen ki a gépből pár ruhadarabot, vagy rendezze el a ruhákat egyenletesen.
- A gép merev felületnek nyomódik. >>> Ügyeljen rá, hogy a gép ne nyomódjon neki semminek.

A gép röviddel a program kezdete után megállt.

- A gép az alacsony feszültség miatt ideiglenesen leállt. >>> A feszültség normális szintre való visszaállítását követően a gép ismét működni fog.

A felvett vizet a gép rögtön leeresztí.

- A vízleeresztő tömlő nincs megfelelő magasságban. >>> A felhasználói kézikönyvnek megfelelően csatlakoztassa a vízleeresztő tömlőt.

Mosás közben nem látható víz a gépben.

- A vízszint nem látható kívülről. Ez nem minősül meghibásodásnak.

A betöltőajtó nem nyitható ki.

- A gépben lévő vízszint miatt az ajtózárral aktiválva van. >>> Engedje le a vizet a Szivattyúzás vagy Centrifugálás program használatával.
- Előfordulhat, hogy a mosógép melegíti a vizet vagy centrifugál. >>> Várjon, amíg lejár a program.
- Az ajtó szorulhat a rá nehezedő nyomás miatt. >>> Fogja meg a fogantyút, és addig mozgassa a betöltőajtót, amíg megszűnik a nyomás és kinyílik az ajtó.
- A betöltőajtó nem nyílik, ha nincs áramellátás. >>> Nyissa fel a szivattyúszűrő fedelét és húzza meg a fedél hátsó részén található vésnyitó kart. Lásd az „Ajtózárral” fejezetet

A mosás a használati útmutatóban megadottnál hosszabb ideig tart. (*)

- Előfordulhat, hogy alacsony a víznyomás. >>> Mivel lecsökkent a vízmennyiség, a mosógép megvárja, amíg kellő mennyiségű vízhez jut a gyenge mosási teljesítmény elkerülése érdekében. Ezért a mosási idő meghosszabbodik.
- Előfordulhat, hogy alacsony a feszültség. >>> Ha a tápfeszültség alacsony, a mosási idő megnőhet a gyenge mosási teljesítmény elkerülése érdekében.
- A víz bemeneti hőmérséklete alacsony. >>> Hideg évszakokban a víz felmelegítéséhez több idő szükséges. A gyenge mosási eredmény elkerülése érdekében növelhető a mosás időtartama.
- Előfordulhat, hogy az öblítési ciklusok száma és/vagy az öblítéshez használt vízmennyiség megnövekedik. >>> Ha jobb öblítési teljesítményre van szükség, a mosógép megnöveli az öblítővíz mennyiségét és szükség esetén további öblítési ciklust indít.
- Előfordulhat, hogy a túlzott mosószerhasználat fokozott habképződést idéz elő, és az automatikus habelnyelő rendszer működésbe lépett. >>> Használjon megfelelő mennyiségű mosószert.

A program időzítője nem számol vissza. (Kijelzővel ellátott modelleknél) (*)

- Vízfelvételkor az időzítő leállhat. >>> Az időzítő addig nem kezd el visszaszámolni, amíg a gép fel nem szívta a szükséges mennyiségű vizet. Amikor felvett vízmennyiség csökken, a mosógép megvárja, amíg kellő mennyiségű vízhez jut a gyenge mosási teljesítmény elkerülése érdekében. Az időzítő ezután folytatja csak a visszaszámlálást.
- Melegítéskor az időzítő leállhat. >>> Az időzítő addig nem számol vissza, amíg a gép el nem éri a kívánt hőmérsékletet.
- Centrifugálásakor az időzítő leállhat. >>> Ha a dobban egyenetlenül van elrendezve a szennyes, akkor bekapcsolhat az egyenetlenül elrendezett szennyeset érzékelő automatikus rendszer.

A program időzítője nem számol vissza. (*)

- A szennyes egyenetlenül van elrendezve a gépben. >>> Ha a dobban egyenetlenül van elrendezve a szennyes, akkor bekapcsolhat az egyenetlenül elrendezett szennyeset érzékelő automatikus rendszer.

A gép nem kapcsol centrifugálásra. (*)

- A szennyes egyenetlenül van elrendezve a gépben. >>> Ha a dobban egyenetlenül van elrendezve a szennyes, akkor bekapcsolhat az egyenetlenül elrendezett szennyeset érzékelő automatikus rendszer.
- Ha a víz nincs teljesen lesvivattyúzva, a gép nem centrifugál. >>> Ellenőrizze a szűrőt és a vízleeresztő tömlőt.
- Előfordulhat, hogy a túlzott mosószerhasználat fokozott habképződést idéz elő, és az automatikus habelnyelő rendszer működésbe lépett. >>> Használjon megfelelő mennyiségű mosószert.

A mosási teljesítmény gyenge: A ruhák elszürkülnek. ()**

- A használt mosószer mennyisége hosszú ideig nem volt elegendő. >>> Használjon a vízkeménység és a szennyes ruha alapján ajánlott mennyiségű mosószert.
- A mosás hosszú ideig alacsony hőmérsékleten történt. >>> Válassza a mosandó ruháknak megfelelő hőmérsékletet.
- Kemény víz és nem elegendő mosószerhasználat. >>> Nem elegendő mosószerhasználat kemény víz esetében koszlerakodáshoz és a ruhák idővel történő elszürküléséhez vezethet. A már bekövetkezett elszürkülést nehéz kiküszöbölni. Használjon a vízkeménység és a szennyes ruha alapján ajánlott mennyiségű mosószert.
- Túlzott mennyiségű mosószert használt. >>> Használjon a vízkeménység és a szennyes ruha alapján ajánlott mennyiségű mosószert.

A mosási teljesítmény gyenge: A foltok megmaradnak, vagy a ruhák nem lesznek fehérek. ()**

- Elégtelen mennyiségű mosószer használata. >>> Használjon a ruhákhoz ajánlott mennyiségű mosószert.
- Előfordulhat, hogy túlterhelte a mosógépet. >>> Ne terhelje túl a mosógépet. A „Program és fogyasztási táblázat” szerinti mennyiségeket töltsön be a mosógépbe.
- Rossz programot és hőmérsékletet választott. >>> A mosandó ruháknak megfelelő programot és hőmérsékletet válassza ki.
- Nem megfelelő mosószer használata. >>> A géphez megfelelő, eredeti mosószert használjon.
- Rossz rekeszbe tette a mosószert. >>> A mosószert a megfelelő rekeszbe tegye. A fehérítőt és a mosószert ne keverje össze egymással.

A mosási teljesítmény gyenge: A ruhán olajfoltok jelentek meg. ()**

- Előfordulhat, hogy a dobot nem tisztítja rendszeresen. >>> A dobot rendszeresen tisztítsa meg. Ezzel kapcsolatban lásd a 6.2. pontot

A mosási teljesítmény gyenge: Rossz illatúak a ruhák. ()**

- Huzamosabb ideig alacsony hőmérsékleten történő és/vagy rövid ideig tartó programok esetén kellemetlen szag és baktériumok elszaporodása jelentkezhet a dob belsejében. >>> Hagyja a mosószer-adagolót és a mosógép betöltőajtáját nyitva minden mosást követően. Így nem alakulhat ki a gépben a baktériumok számára kedvező nedves környezet.

A ruhák színe kifakult. ()**

- Előfordulhat, hogy túlterhelte a mosógépet. >>> Ne terhelje túl a mosógépet.
- A használt mosószer nyirkos. >>> A mosószereket páramentes környezetben, elzárva tárolja és ne tegye ki azokat szélsőséges hőmérsékletnek.
- Magas hőmérsékletű mosást választott. >>> A ruhák típusának és szennyezettségének megfelelő programot és hőmérsékletet válasszon.

Az öblítési teljesítmény gyenge:

- Nem megfelelő a használt mosószer mennyisége, márkája és tárolása. >>> Használjon a mosógépnek és a ruháknak megfelelő mosószert. A mosószereket páramentes környezetben, elzárva tárolja és ne tegye ki azokat szélsőséges hőmérsékletnek.
- Előfordulhat, hogy rossz rekeszbe adagolta a mosószert. >>> Ha az előmosási rekeszbe adagolta a mosószert annak ellenére, hogy nem előmosási programot választott, a mosógép felhasználhatja azt az öblítési vagy lágyítási szakaszban. A mosószert a megfelelő rekeszbe tegye.
- A szivattyúsűrű eltömődött. >>> Ellenőrizze a szűrőt.
- A vízleeresztő tömlő meghajlott. >>> Ellenőrizze a tömlőt.

A mosás után a ruhák merevek/kemények lesznek. ()**

- Elégtelen mennyiségű mosószer használata. >>> A vízkeménységnek nem megfelelő mennyiségű mosószer használata idővel azzal jár, hogy a ruhák merevekké, keményekké válnak. Használjon a vízkeménységnek megfelelő mennyiségű mosószert.
- Előfordulhat, hogy rossz rekeszbe adagolta a mosószert. >>> Ha az előmosási rekeszbe adagolta a mosószert annak ellenére, hogy nem előmosási programot választott, a mosógép felhasználhatja azt az öblítési vagy lágyítási szakaszban. A mosószert a megfelelő rekeszbe tegye.
- Előfordulhat, hogy öblítő keveredett a mosószerbe. >>> Ne keverje össze a mosószert az öblítővel. Forró vízzel mossa ki és tisztítsa meg a fiókot.

A ruháknak más az illata, mint az öblítőnek. ()**

- Előfordulhat, hogy rossz rekeszbe adagolta a mosószert. >>> Ha az előmosási rekeszbe adagolta a mosószert annak ellenére, hogy nem előmosási programot választott, a mosógép felhasználhatja azt az öblítési vagy lágyítási szakaszban. Forró vízzel mossa ki és tisztítsa meg a fiókot. A mosószert a megfelelő rekeszbe tegye.
- Előfordulhat, hogy öblítő keveredett a mosószerbe. >>> Ne keverje össze a mosószert az öblítővel. Forró vízzel mossa ki és tisztítsa meg a fiókot.

Mosószer-lerakódás a mosószer-adagolóban. ()**

- Nedves mosószer-adagolóba helyezte a mosószert. >>> Szárítsa ki a mosószer-adagolót a mosószer adagolása előtt.
- A mosószer nyirkos. >>> A mosószereket páramentes környezetben, elzárva tárolja és ne tegye ki azokat szélsőséges hőmérsékletnek
- Alacsony a víznyomás. >>> Ellenőrizze a víznyomást.
- Az előmosáshoz szükséges víz vételezésekor a főmosás rekeszében lévő mosószer nedves lett. A tisztítószeres rekesz lyukai el vannak záródva. >>> Ellenőrizze a lyukakat és tisztítsa meg őket, ha eltömődtek.
- Gond lehet a mosószeres fiók szelepeivel. >>> Forduljon a szervizhez.
- Előfordulhat, hogy öblítő keveredett a mosószerebe.>>> Ne keverje össze a mosószert az öblítővel. Forró vízzel mossa ki és tisztítsa meg a fiókot.

Mosószer maradt a ruhákon.

- Előfordulhat, hogy túlterhelt a mosógép.>>> Ne terhelje túl a mosógépet.
- Rossz programot és hőmérsékletet választott. >>> A mosandó ruháknak megfelelő programot és hőmérsékletet válassza ki.
- Rossz mosószer használata. >>> Válasszon a mosandó ruháknak megfelelő mosószert.

Túl sok hab képződik a gépben. ()**

- A mosógéphez nem megfelelő mosószer használata. >>> Használjon a mosógéphez megfelelő mosószereket.
- Túl sok mosószer használata. >>> Csak az elégséges mennyiségű mosószert használja.
- Előfordulhat, hogy nem megfelelő körülmények között tárolta a mosószert. >>> Tartsa a mosószert zárt és száraz helyen. A túl meleg helyek nem alkalmasak a tárolásra.
- Hálós textúrájú ruhák, pl. tüll anyag esetében erőteljes lehet a habképződés. >>> Ilyen anyagok mosásánál használjon kevesebb mosószert.
- Rossz rekeszbe tette a mosószert. >>> A mosószert a megfelelő rekeszbe tegye.
- Korán adagolt öblítő. >>> Gond lehet a szelepekkel vagy a mosószer-adagolóval. Forduljon a szervizhez.

Habzik a mosószertartó.

- Túl sok mosószer használata. >>>>Tegyen 1 evőkanál öblítőt fél liter vízbe, és öntse ezt a mosószertartó fő mosórészébe.
- Tegye be a programnak és a ruha mennyiségének megfelelő mennyiségű mosóport (Lásd: "Program és fogyasztási táblázat"). Kiegészítő vegyszerek (pl. folteltávolítók, fehérítők, stb.) használata esetén csökkentse a mosószer mennyiségét.

A program lejártá után a ruha nedves marad. (*)

- Előfordulhat, hogy a túlzott mosószert-használat fokozott habképződést idéz elő, és az automatikus habelnyelő rendszer működésbe lépett. >>> Használjon megfelelő mennyiség mosószert.

A szárítás túl hosszú időt vesz igénybe.

- Előfordulhat, hogy túlterhelt a mosógép.>>> Ne terhelje túl a mosógépet.
- A centrifugálás nem elegendő a ruhák számára. >>> Válasszon magasabb centrifugálási sebességet a Mosás-szárítás program mosási szakaszában.
- A csap el van zárva. >>> Nyissa ki a csapot.

A szárítást követően még mindig nedvesek a ruhák.

- A kiválasztott mosási program nem megfelelő az adott ruhatípus számára. >>>Ellenőrizze a ruhaneműk címkéjét és annak megfelelően válasszon programot, vagy állítson be további időzített programokat.
- Előfordulhat, hogy túlterhelt a mosógép.>>> Ne terhelje túl a mosógépet.
- A centrifugálás nem elegendő a ruhák számára. >>> Válasszon magasabb centrifugálási sebességet a Mosás-szárítás program mosási szakaszában.

A gép vagy a program nem indítható el.

- Lehet, hogy a tápkábel nincs bedugva. >>> Ellenőrizze, be van-e dugva a tápkábel.
- Nincs beállítva program, vagy nem nyomta meg a Start / Szünet / Törlés gombot. >>> Győződjön meg róla, hogy a program be van állítva, és a gép nincs készenlét módban.
- A Gyerekzár be van kapcsolva. >>> Kapcsolja ki a gyerekszárat.

A ruhák összemennek, kifakulnak, megkopnak vagy megsérülnek.

- A kiválasztott mosási program nem megfelelő az adott ruhatípus számára. >>>Ellenőrizze a ruhaneműk címkéjét és annak megfelelően válasszon programot, vagy állítson be további időzített programokat. Ne szárítson olyan ruhákat, amelyek nem alkalmasak a szárításra.

A gép nem szárít.

- A ruhák nem száradtak meg vagy nincs engedélyezve a szárítási funkció. >>> Ellenőrizze, hogy a kiválasztott mosási program után kiválasztotta-e a szárítási funkciót is.

A betöltőajtó nem nyitható ki.

- Biztonsági okokból kifolyólag a mosógép ajtaja nem nyitható. >>>Amennyiben a szárítást követően a kijelzőn megjelenik a zárt ajtóra utaló jelölés, a mosógép ajtaja zárva marad, amíg a gép le nem hűl az Ön biztonsága érdekében.
- A betöltőajtó nem nyílik, ha nincs áramellátás. >>> Nyissa fel a szivattyúszűrő fedelét és húzza meg a fedél hátsó részén található vésznívó kart. Lásd az „Ajtózár” fejezetet

(*) Ha a ruhák egyenetlenül vannak elosztva a dobban, a gép és annak környezete védelme érdekében a centrifugálás nem indul el. Rendezze át a szennyeset és indítsa újra a centrifugálást.

(**) Előfordulhat, hogy dobot nem tisztítja rendszeresen. >>> A dobot rendszeresen tisztítsa meg. Lásd a 6.2 fejezetet.



VIGYÁZAT!

- Ha az itt közöltek segítségével sem tudja elhárítani a problémát, akkor forduljon a forgalmazóhoz vagy a hivatalos márkaszervizhez. Soha ne próbálja saját maga megjavítani a hibásan működő készüléket.



FIGYELMEZTETÉS!

- Olvassa el a HomeWhizről szóló részt a vonatkozó hibaelhárítási információkkal kapcsolatban.



Podložka - Sušilni

Navodila za uporabo

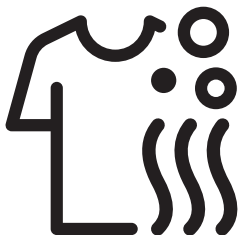

HTV 7736 XSHT



Prosimo, da najprej preberete ta uporabniški priročnik!

Spoštovani kupec,
Zahvaljujemo se vam za nakup izdelka Beko. Upamo, da boste z napravo, ki je bila proizvedena z visokokakovostno in najsodobnejšo tehnologijo, dosegli kar najboljše rezultate. Prosimo, da pred uporabo naprave skrbno preberete ta uporabniški priročnik in vso ostalo priloženo dokumentacijo ter oboje shranite za uporabo v prihodnje. Če napravo izročite drugi osebi, ji izročite tudi uporabniški priročnik. Upoštevajte vsa opozorila in informacije v uporabniškem priročniku. V uporabniškem priročniku so uporabljeni naslednji simboli:



NEVARNOST!

- Opozorilo za električni udar.



NEVARNOST!

- Opozorilo glede teže izdelka



NEVARNOST!

- Opozorilo za nevarnost požara.



POZOR!

- Opozorilo pred situacijami, ki predstavljajo nevarnost za življenje in lastnino.



PREVIDNOSTNI UKREP!

- Potrebni varnostni ukrepi.



INFORMACIJE

- Pomembne informacije in uporabni napotki glede uporabe.



- Preberite uporabniški priročnik.



- Embalaža je izdelana iz recikliranega materiala v skladu s predpisi.
- Embalaže ne odvrzite skupaj z gospodinjskimi ali ostalimi odpadki. Odnosite jo na zbirna mesta, ki so jih določile lokalne oblasti.



- Allergy UK je blagovna znamka britanske fundacije za boj proti alergijam "The British Allergy Foundation". Njihov glavni znak je »znak o odobritvi«. Ko vidite izdelek s tem logotipom, ste lahko prepričani, da je bil izdelek znanstveno preizkušen in je za njega dokazano, da zmanjšuje/odstranjuje alergene iz okolja bolnikov z alergijami in astmo oziroma občutno zmanjša njihovo vsebnost.



Ta izdelek je bil proizveden z uporabo najnovejše tehnologije v okolju prijaznih pogojih.

1 Pomembna navodila za varnost in okolje

V tem delu so opisana varnostna navodila za zaščito pred nastankom telesnih poškodb in škode.

Neupoštevanje teh navodil pomeni izničenje vsakršnega jamstva.

1.1 Splošna varnost



POZOR!

- Otroci, stari osem let in več, ter osebe z zmanjšanimi telesnimi, zaznavnimi ali duševnimi sposobnostmi ali s pomanjkljivim znanjem in izkušnjami lahko napravo uporabljajo le pod nadzorom ali če so poučeni o njeni varni uporabi in z njo povezanimi nevarnostmi. Otroci se ne smejo igrati z izdelkom. Otroci naj izdelka ne čistijo ali vzdržujejo, če jih nihče ne nadzoruje. Otroci, mlajši od treh let, naj se v bližini izdelka ne zadržujejo brez stalnega nadzora.



OPOZORILO!

- Izdelka nikoli ne postavite na tla, pokrita s preprogo, saj lahko to povzroči pregrevanje električnih delov zaradi pomanjkanja pretoka zraka pod izdelkom. Zaradi tega lahko pride do okvare vašega izdelka.



INFORMACIJE

- Namestitvev lahko izvajajo le pooblaščen osebe. Proizvajalec ne odgovarja za morebitno škodo, ki nastane med opravili, ki jih izvajajo nepooblaščen osebe.

1.1.1 Električna varnost



NEVARNOST!

- V primeru kakršne koli okvare izdelka ne uporabljajte, dokler ga ne popravi pooblaščen serviser. Obstaja nevarnost električnega udara!
- Izdelka ni dovoljeno čistiti s curkom vode ali zlivanjem vode nanj. Obstaja nevarnost električnega udara!



POZOR!

- Če je napajalni kabel poškodovan, ga mora zamenjati proizvajalec, poprodajno osebje ali podobno usposobljena oseba (po možnosti električar) ali oseba, ki jo je pooblastil uvoznik, saj boste tako preprečili morebitna tveganja.



OPOZORILO!

- Kadar izdelek ni v uporabi, ga izklopite.
- V nobenem primeru se ne dotikajte vtiča z mokrimi rokami. V nobenem primeru ne vlecite za kabel, ko želite izključiti napajanje; primite vtič in ga izvlecite.
- Izdelek naj bo med nameščanjem, vzdrževanjem, čiščenjem in popravilom odklopljen iz napajanja.
- Povezav ni dovoljeno vzpostavljati s podaljški ali več vtiči.



INFORMACIJE

- Izdelek je zasnovan tako, da začne ponovno delovati, ko se po izpadu elektrike napajanje ponovno vzpostavi. Če želite preklicati program, preberite poglavje »Preklic programa«.

1.1.2 Varnost izdelka



NEVARNOST!

- Če je v bobnu voda, ne odpirajte vratc za nalaganje perila in ne poskušajte odstraniti filtra. V nasprotnem primeru boste ustvarili nevarnost poplave in telesnih poškodb zaradi vroče vode.



POZOR!

- Cev za dovod vode in odtočno cev je treba trdno pritrditi in ju ohranjati nepoškodovani. V nasprotnem primeru obstaja možnost iztekanja vode.



INFORMACIJE

- Zaklenjenih vratc za nalaganje ne odpirajte na silo. Vratca se bodo odprla takoj, ko se cikel pranja zaključi. Če se stroj ob zaključku programa ni dovolj ohladil, njegovih vratc za nalaganje ni mogoče odpreti. Počakajte, da se izdelek ohladi. Če se vratca še vedno ne odprejo, uporabite rešitve, ki so navedene pri napaki »Vratc za nalaganje ni mogoče odpreti« v razdelku »Odpravljanje težav«. Vratc za nalaganje ne odpirajte na silo. Poškodujete lahko vratca in zaklepni mehanizem.

- Na mestu, kjer bo ta izdelek nameščen, ne sme biti vrat z zaklepom, sornikom ali tečajem, ki bi preprečevala popolno odpiranje vratc za nalaganje.
- Upoštevajte navodila na etiketah na perilu in embalaži pralnega sredstva.
- Uporabljajte pralna sredstva, mehčalce in dodatke, primerne za pralne stroje.
- Izdelka ne nameščajte ali puščajte na mestih, kjer bo izpostavljen vremenskim pogojem.
- S krmilnimi elementi izdelka se ne igrajte.
- Če je za uskladitev s standardom potreben samodejno nastavitveni termost, potem navodila za vključitev samodejnega nastavitvenega termostata na napravah, ki se resetirajo z odklopom napajalne mreže, morajo vsebovati del naslednjega: **POZOR:** Da bi se izognili nevarnosti zaradi nenamernega reseta termostata, naprave ne smete napajati prek zunanje stikalne naprave, kot je časovnik, ali priključiti na tokokrog, ki ga program redno vklaplja in izklaplja.

1.1.3 Opozorila glede sušenja



NEVARNOST!

- Perilo, ki je bilo predhodno oprano, očiščeno, umazano ali ki je umazano z bencinom/plinskim oljem, topili za kemično čiščenje ali drugimi vnetljivimi/eksplozivnimi snovmi, bo oddajalo vnetljive/eksplozivne hlape, zato ga ne sušite v stroju. V nasprotnem primeru obstaja nevarnost požara.
- Perilo, umazano z rastlinskim oljem, alkoholom, bencinom, plinskim oljem, odstranjevalcem madežev, terpentinom, voskom ali odstranjevalcem voska, pred sušenjem operite z vročo vodo in veliko količino pralnega sredstva. V nasprotnem primeru obstaja nevarnost požara.



NEVARNOST!

- Perilo, ki vsebuje gumijasto peno (peno iz lateksa), kape za tuširanje, voododporni tekstil, oblačila in vzglavniki z gumijasto podporo ali podporo iz penaste gume niso primerni za strojno sušenje. V nasprotnem primeru obstaja nevarnost požara.
- Če v stroju uporabljate kroglice za perilo, merilne lončke ali kletko za perilo, se lahko ti izdelki med sušenjem staliijo. Če boste izbrali funkcijo sušenja, teh izdelkov ne uporabljajte. V nasprotnem primeru obstaja nevarnost požara.
- Če za čiščenje uporabljate industrijske kemikalije, ne uporabljajte funkcije sušenja. V nasprotnem primeru obstaja nevarnost požara.



NEVARNOST!

- Po sušenju se stekla na vratcih za nalaganje ne dotikajte z golimi rokami. Obstaja nevarnost opeklin.
- Zadnji korak je ohlajanje, ki perilo ohrani na določeni temperaturi, da se to ne poškoduje. Če boste vratca odprli pred zaključkom hlajenja, ste lahko izpostavljeni vroči pari. Lahko se opečete.
- Če je zaradi prekinitve programa ali izpada električne energije prišlo do prekinitve programa sušenja, je lahko perilo v stroju vroče. Bodite pazljivi.



POZOR!

- Stroja ne zaustavljajte pred koncem programa sušenja. Če ne gre drugače, perilo vzemite iz stroja, ga dajte na ustrezno mesto in počakajte, da se ohladi.
- Vaš izdelek je zasnovan za delovanje pri temperaturah med 0 in +35 °C.
- Stroj naj bo nameščen v prostoru s temperaturo med 15 in 25 °C.
- Poskrbite, da v izdelek ne bodo vstopile živali. Pred uporabo preglejte notranjost izdelka.
- Stroja ob sušenju ne preobremenite s preveliko količino perila. Upoštevajte največjo količino perila, ki je določena za sušenje.



OPOZORILO!

- Stroja ne uporabljajte za sušenje usnjenih oblačil ali oblačil, ki vsebujejo usnje (kot so usnjene nalepke na kavbojkah). Barva usnjenih delov lahko vpliva na druge tkanine.
- Če se pojavi težava, ki je ne morete rešiti s pomočjo informacij v razdelku z varnostnimi navodili, stroj izklopite in odklopite iz napajanja ter pokličite pooblaščenega serviserja.
- Pralno-sušilni stroj lahko uporabljate samo za pranje, samo za sušenje ali oboje, pranje in sušenje perila. Stroja ne uporabljajte samo za sušenje mokrega perila daljše časovno obdobje. Kadar stroj uporabljate samo za sušenje, vsakih 15 ciklov sušenja zaženite program za pranje brez perila v stroju.



OPOZORILO!

- Pred nalaganjem perila v stroj vsak kos oblačila preglejte in se prepričajte, da v perilu oziroma njegovih žepih ni vžigalnikov, drobiža, kovinskih predmetov, igel itd.
- V stroju ne sušite spodnjega perila s kovinskimi deli. Kovinski deli lahko med sušenjem odpadejo in stroj poškodujejo. Dajte jih v vrečko ali prevleko za vzglavnik.
- V stroju ne sušite velikih kosov, kot so zavese iz tila, posteljnina, odeje ali preproge, saj jih lahko poškodujete.



INFORMACIJE

- Ne sušite neopranega perila.
- Ne uporabljajte mehčalcev ali antistatičnih sredstev, če jih ne priporoča proizvajalec.
- Izdelke, kot je mehčalec, je treba uporabiti v skladu z navodili proizvajalca.
- Stroja ne uporabljajte za sušenje svilenih, volnenih ali podobno občutljivih oblačil. Volnena oblačila se lahko skrčijo, ostala občutljiva oblačila pa poškodujejo.
- Pred pranjem in sušenjem preverite simbole na etiketi oblačil.

1.2 Pravilna uporaba



INFORMACIJE

- Stroj je zasnovan za uporabo v gospodinjstvih. Ni primeren za uporabo v komercialne in druge nenačrtovane namene.
- Izdelek lahko uporabljate le za pranje, izpiranje in sušenje tekstilnih izdelkov, ki imajo ustrezno oznako.
- Proizvajalec ne odgovarja za nepravilno uporabo ali prevoz.
- Tehnična življenjska doba stroja je 10 let. V tem obdobju vam bodo na voljo originalni rezervni deli za pravilno delovanje naprave.
- Ta aparat je namenjen za uporabo v gospodinskih in podobnih aplikacijah, kot so:
 - kuhinjske prostore osebja v trgovinah, pisarnah in drugih delovnih okoljih;
 - kmečke hiše;
 - s strani strank v hotelih, motelih in drugih stanovanjskih okoljih;
 - okolja z nočitvijo in zajtrkom;
 - območja za komunalno rabo v stanovanjskih blokii ali v pralnicah.

1.3 Varnost otrok



POZOR!

- Otroci, mlajši od treh let, naj se v bližini izdelka ne zadržujejo brez stalnega nadzora.
- Embalažni material je nevaren za otroke. Embalažni material shranite na varno mesto, kamor otroci nimajo dostopa.



POZOR!

- Električni izdelki so nevarni za otroke. Preprečite otrokom dostop v bližino izdelka, medtem ko ta deluje. Ne dovolite otrokom, da se igrajo s izdelkom. Uporabite otroško ključavnico in tako preprečite otrokom poseganje v izdelek.
- Ne pozabite zapreti vratc za nalaganje, preden zapustite prostor, v katerem je izdelek nameščen.
- Hranite vsa pralna sredstva in dodatke na varnem mestu, kamor otroci nimajo dostopa, ter zaprite pokrov embalaže pralnega sredstva oziroma zatesnite njegovo embalažo.

1.4 Skladnost z direktivo OEEQ in odlaganje odpadnega izdelka

Izdelek ne vsebuje škodljivih in prepovedanih materialov, ki so opisani v Direktivi o ravnanju z odpadno električno in elektronsko opremo. Izdelek je v skladu z direktivo OEEQ.



Z recikliranjem rabljenih izdelkov boste pomagali zaščititi okolje in naravne vire. Za večjo varnost otrok pred odlaganjem naprave odrežite napajalni kabel in onemogočite zaklepni mehanizem vratc za nalaganje, da onemogočite delovanje izdelka.

Skladnost z direktivo RoHS

Ta izdelek je skladen z direktivo RoHS št. 2011/65/EU. Ne vsebuje škodljivih ali prepovedanih materialov, ki so navedeni v direktivi.

1.5 Podatki o embalaži

Embalaža je izdelana iz recikliranega materiala v skladu z našimi državnimi okoljevarstvenimi predpisi. Embalaže ne zavrzite med običajne gospodinjske odpadke. Odnosite jo na zbirna mesta za embalažo, ki so jih določile lokalne oblasti.

2 Vaš pralno-sušilni stroj

2.1 Pregled

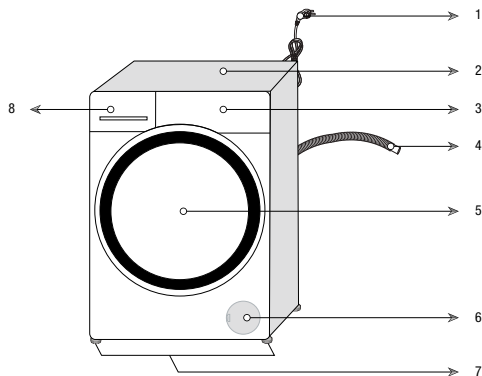

1 – Napajalni kabel	5 – Vrata za nalaganje perila
2 – Zgornja plošča	6 – Pokrov filtra
3 – Nadzorna plošča	7 – Nastavljive nogice
4 – Odvodna cev	8 – Predal za pralno sredstvo

2.2 Vsebnost embalaže



Napajalni kabel



Odvodna cev

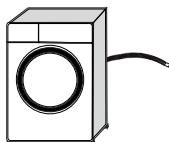

Vijaki za zaščito med prevozom in prenašanjem

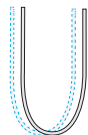

Dovodna cev glavnega vodovodnega omrežja

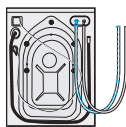

Predelek za tekoče pralno sredstvo (*)



Uporabniški priročnik



Sklop plastičnega čepa



INFORMACIJE

- Številke in vrednosti v priročniku so shematične in morda v celoti ne ustrezajo izdelku.

(*) Glede na model izdelka je lahko dobavljen s strojem.

2.3 Tehnične specifikacije

Ime dobavitelja ali blagovna znamka	Beko
Naziv modela	HTV 7736 XSHT
	7165146000
Najvišja hitrost centrifuge (vrt./min.)	1400
Kapaciteta pranja (bombaž) (kg)	7
Kapaciteta sušenja (bombaž) (kg)	4
Vgrajeno	Št.
Višina (cm)	84
Širina (cm)	60
Globina (cm)	50
Enojni dotok vode/dvojni dotok vode	• / -
• Na voljo	
Električna poraba (V/Hz)	230 V / 50Hz
Skupni tok (A)	10
Skupna moč (W)	2200
Koda glavnega modela	1417



INFORMACIJE

SUPPLIER'S NAME MODEL IDENTIFIER → (*)

A **A**

- Podatke o modelu, shranjene v bazi podatkov izdelka, dobite tako, da vnesete naslednje spletno mesto in poiščete identifikator modela (*), ki ga najdete na energijski nalepki.

<https://eprel.ec.europa.eu/>



OPOZORILO!

- Vrednosti porabe so veljavne le za primere, ko povezava z brezžičnim omrežjem ni vzpostavljena.

Tabela simbolov

3 Namestitev

Stroj pripravite na uporabo tako, da preberete priročnik o uporabi ter se prepričate, da so na lokaciji na voljo ustrezna oskrba z električno energijo in vodo ter odjemni sistemi. V nasprotnem pokličite strokovno usposobljenega tehnik ali vodovodarja, ki bo namestil napeljavo.

- Stroja ne namestite na mesta, kjer temperatura pade pod 0 °C (glejte Opozorila za sušenje).
- Če pustite prostor ob straneh stroja, naj bi to zmanjšalo vibracije in hrup.
- Na mestu namestitve stroja se ne smejo nahajati zaklepna ali drsna vrata oziroma vrata na tečajih, ki bi ovirala popolno odpiranje vratc za nalaganje.
- Stroj uporabljajte v dobro prezračnem prostoru brez prahu.
- Ne polagajte virov toplote, kot so kuhalne plošče, likalniki, pečice itd., na pralni stroj in jih ne uporabljajte na izdelku.

3.2 Odstranjevanje embalažnih ojačitev



Stroj nagnite nazaj in odstranite ojačitev. Odstranite embalažno ojačitev, pritrjeno na trak.

	NEVARNOST!
<ul style="list-style-type: none">• Stroj je težek. Podpore embalaže odstranite, kot prikazuje slika.• Pazite, da se vam med postopkom ne zagzodi roka pod strojem.	

3.3 Odstranjevanje vijakov za zaščito med prevozom in prenašanjem

	PREVIDNOSTNI UKREP!
<ul style="list-style-type: none">• Vijakov za zaščito med prevozom in prenašanjem ne odstranite, dokler ne odstranite podpore embalaže.• Preden pralni stroj zaženete, odstranite vijake za zaščito med prevozom in prenašanjem! V nasprotnem primeru lahko pride do poškodbe stroja.	

	NEVARNOST!
<ul style="list-style-type: none">• Namestitev in priključitev stroja na elektriko naj opravijo usposobljene osebe. Proizvajalec ne odgovarja za morebitne poškodbe, ki nastanejo med opravili, ki jih izvajajo nepooblaščen osebe.	

	NEVARNOST!
<ul style="list-style-type: none">• Stroj je težek, zato ga mora nesti več kot ena oseba.	

	POZOR!
<ul style="list-style-type: none">• Pred namestitvijo s prostim očesom pralni stroj pregledajte in potrdite, da ni poškodovan. Če odkrijete poškodbe, stroja ne namestite. Poškodovani izdelki so nevarni.	

	PREVIDNOSTNI UKREP!
<ul style="list-style-type: none">• Priprava lokacije in napeljave za električno energijo, vodo in odpadno vodo na mestu postavitve so dolžnost in odgovornost kupca.• Preverite in se prepričajte, da med potiskanjem stroja na mesto postavitve ali med čiščenjem niste zvilili, stisnili ali zdrobili dovodne in odjemne vodne cevi ter električnega kabla.	

3.1 Primerno mesto za postavitvev

- Stroj postavite na trda in ravna tla. Stroja ne postavljajte na preprogo z daljšimi nitmi ali podobne površine.
- Če se na površini nahajajo stopnice, stroja ne postavljajte blizu roba. Stroja prav tako ne postavljajte na ploščad.
- Stroja ne postavite na napajalni kabel.

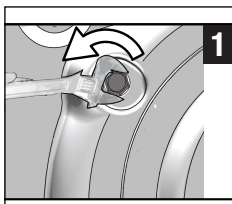

- 1 Z orodjem odvijte vse vijake, da se ti prosto vrtijo.

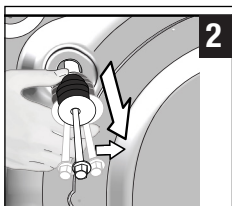

- 2 Vijake za zaščito med prevozom in prenašanjem odstranite tako, da jih narahlo zavrtite.

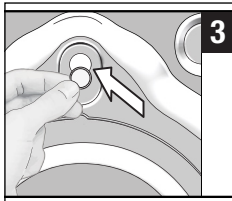

- 3 V luknje na plošči zadaj pritrdite plastične pokrove iz vrečke, v kateri je uporabniški priročnik.



INFORMACIJE

- Vijake za zaščito med prevozom in prenašanjem shranite na varno mesto, da jih boste lahko uporabili, ko boste naslednjič premikali stroj.
- Preden stroj premaknete na drugo mesto, obvezno pritrdite vijake za zaščito med prevozom in prenašanjem!

3.4 Povezava dovodne cevi za vodo



INFORMACIJE

- Vodni tlak, potreben za pravilno obratovanje stroja, je 1–10 barov (0,1–1 MPa). Za neovirano delovanje stroja mora v eni minuti iz odprte pipe steči 10–80 litrov vode. Če je vodni tlak višji, namestite reducirni ventil.



POZOR!

- Modelov z enim dovodom za vodo ni dovoljeno povezati na pipo za toplo vodo. Nevarnost poškodb perila ali preklopa stroja v varen način in njegovo nedelovanje.
- Na nov stroj ne povežite starih ali rabljenih dovodnih cevi. Nevarnost pojava madežev na perilu.

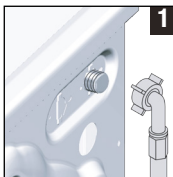

- 1 Povežite priloženo posebno cev na dovod za vodo na stroju.



POZOR!

- Med nameščanjem stroja se prepričajte, da je cev za mrzlo vodo pravilno priključena. Če cevi nista pravilno nameščeni, bo perilo po zaključku pranja vroče in se bo prej obrabilo.

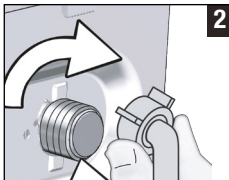

- 2 Z roko dobro pritrdite matico za cevi. Matic ne privijajte z orodjem.



- 3 Potem ko napeljete cevi, odprite pipe do konca in se prepričajte, ali spoji tesnijo.

Če opazite uhajanje vode, zaprite pipo in odstranite matico. Preglejte tesnilo in ponovno privijte matico. Za zaščito pred uhajanjem vode zaprite pipe, ko stroja ne uporabljate.

3.5 Priključek na odtok

- Pritrdite konec odtočne cevi neposredno na odtok za odpadno vodo, umivalnik ali kopalno kad.



POZOR!

- Nevarnost poplave v primeru izpada cevi iz ohišja med izpustom vode. Tudi nevarnost opeklin zaradi visokih temperatur med pranjem. Preprečite takšne situacije in poskrbite za neovirano dovajanje in odvajanje vode tako, da končni del odjemne cevi pritrdite tesno oziroma tako, da se cev ne more premikati.

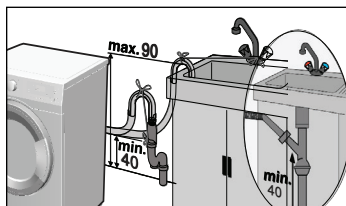
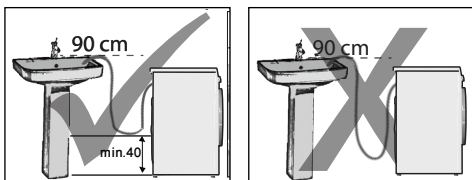

- Cev namestite na višino min. 40 cm in maks. 90 cm.
- Če je cev speljana po tleh (oziroma manj kot 40 cm od tal), je odvajanje vode oteženo, perilo pa postane po pranju preveč mokro, zato upoštevajte višine, označene na sliki.
- Za zaščito pred stekanjem onesnažene vode nazaj v stroj in za neoviran odjem takšne vode ne potopite končnega dela cevi v onesnaženo vodo in ne povežite v odtok več kot 15 cm cevi. Če je cev predolga, jo odrežite.
- Končnega dela cevi ni dovoljeno upogniti, nanj stopati in cev ne sme biti stisnjena ob odtok in stroj.
- Če je cev prekratka, dodajte originalni podaljšek. Najv. dovoljena dolžina cevi je 3,2 m. Povezavo med podaljškom cevi in odtočno cevjo stroja je treba dobro pritrditi z ustrežno objemko, da se ne more sneti in puščati.

3.6 Namestitev nogic

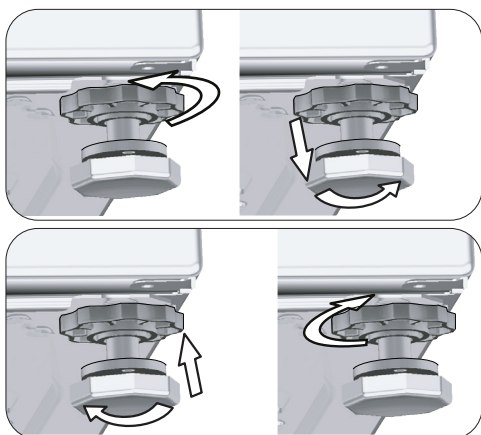

POZOR!

- Nogice stroja namestite tako, da bo na površini, na katero je stroj postavljen, stal stabilno.
- Stroj uravnotežite z nastavitvijo nogic.
- Ali stroj stoji stabilno, lahko preverite tako, da pritisnete na zgornje diagonalne robove stroja.
- V nasprotnem primeru se stroj med obratovanjem premika in povzroči nevarnost stiskanja, hrupa in vibracij.
- Blokirnih matic ne odvijajte z orodjem. V nasprotnem primeru se lahko poškodujejo blokirne matice.

- a) Z roko odvijte blokirne matice na nogicah.
- b) Nogice nastavite tako, da stroj uravnotežite.
- c) Z roko znova privijte vse blokirne matice.

3.7 Električna povezava

Stroj priključite v ozemljeno vtičnico, zaščiteno z varovalko z močjo 16 A. Naše podjetje ne odgovarja za poškodbe, ki nastanejo med uporabo stroja brez ozemljitve, ki je v skladu z lokalnimi predpisi.

- Povezava mora biti v skladu z veljavnimi državnimi predpisi.
- Ožičenje tokokroga električne vtičnice mora izpolnjevati zahteve naprave. Priporočamo uporabo prekinjevalca tokokroga GFCI.
- Poskrbite, da bo vtič napajalnega kabla po namestitvi dostopen brez težav.

- Če je vrednost toka varovalke ali prekinjala v ohišju manjša od 16 A, pokličite strokovno usposobljenega električarja, da namesti varovalko 16 A.
- Predpisana napetost v »Tehničnih specifikacijah« mora biti enaka omrežju napetosti.

4 Priprava

4.1 Sortiranje perila

- * Perilo sortirajte po vrsti tkanine, barvi, umazanosti ter ustrezni temperaturi pranja.
- * Obvezno upoštevajte navodila na etiketah na perilu.

4.2 Priprava perila za pranje

- Nedrčki s kostjo in oblačila s kovinskimi deli, kot so zaponke ali gumbi, poškodujejo stroj. Odstranite kovinske dele ali dajte takšno perilo v bombažne pralne vrečke oziroma bombažno prevleko za vzglavnik. Poleg tega se tovrstna oblačila lahko med sušenjem pregrejejo in poškodujejo ostala oblačila. Stroja ne uporabljajte za sušenje takšnih oblačil.
- Majhno perilo, kot so otroške nogavice in najlonske nogavice, perite v bombažni pralni vrečki oziroma bombažni prevleki za vzglavnik.
- Zaveso položite v stroj brez tlačenja. Odstranite elemente za pritrditev zaves. Zaves iz tila ne sušite v stroju.
- Zaprite zadrge, prišijte zrahljane gumbe in popravite razporke in raztrge.
- Za oblačila, označena z oznako »strojno pranje« in »ročno pranje«, nastavite ustrezen program pranja. Posušite jih tako, da jih obesite ali položite na ravno podlago. Stroja ne uporabljajte za sušenje takšnih oblačil.
- Ne perite barvnega in belega perila hkrati. Nova in temna barvna oblačila spustijo barvo. Perite jih ločeno.
- Uporabljajte samo barve/izdelke za spreminjanje barve in odstranjevanje vodnega kamna, ki so primerni za strojno pranje. Obvezno upoštevajte navodila na embalaži.

	NEVARNOST!
<ul style="list-style-type: none"> • Poškodovane napajalne kable mora zamenjati pooblaščen serviser. 	

3.8 Prevoz stroja

- 1 Pred prevozom stroja izvalcite njegov napajalni kabel.
- 2 Odstranite cevi za dovod in odjem vode.
- 3 Odstranite vso vodo, ki je ostala v stroju. Glejte 6.5.
- 4 Namestite vijake za zaščito med prevozom in prenašanjem v obratnem vrstnem redu demontaže. Glejte 3.3.

	NEVARNOST!
<ul style="list-style-type: none"> • Stroj je težek, zato ga mora nesti več kot ena oseba. • Stroj je težek. Nesti ga morata dve osebi, posebna previdnost pa je potrebna pri prenašanju po stopnicah. Če stroj pade na vas, se lahko poškodujete. 	

	POZOR!
<ul style="list-style-type: none"> • Embalažni material je nevaren za otroke. Embalažni material shranite na varno mesto, kamor otroci nimajo dostopa. 	

	INFORMACIJE
<ul style="list-style-type: none"> • Preden stroj premaknete na drugo mesto, obvezno pritrdite vijake za zaščito med prevozom in prenašanjem! 	



INFORMACIJE

- Perilo, umazano z moko, prahom, mlekom v prahu itd., najprej močno stresite in šele nato dodajte v pralni stroj. Takšen prah in praški na perilu se lahko v notranjih delih stroja čez čas nakopičijo ter povzročijo škodo.
- Oblačila iz angora volne pred pranjem pustite nekaj ur v zamrzovalniku. Tako bo muckanje manjše.
- Hlače in občutljivo perilo pred pranjem obrnite na notranjo stran.
- Trdovratne madeže primerno obdelajte že pred pranjem. Če niste prepričani, se posvetujte z osebjem v čistilnici.
- Iz žepov odstranite vse predmete, npr. kovance, svinčnike in sponke za papir, žepe obrnite in jih skrtajte, če je mogoče. Takšni predmeti lahko poškodujejo stroj ali med pranjem ustvarjajo hrup.

4.3 Nasveti za varčevanje z energijo in vodo

Naslednje informacije vam bodo pomagale pri uporabi izdelka na okolju prijazen način. Izdelek uporabljajte z največjo dovoljeno nosilnostjo za izbrani program, vendar ne preobremenjajte. Glej »Preglednica programov in porab«.

- Obvezno upoštevajte navodila za temperaturo na embalaži pralnega sredstva.
- Manj umazano perilo perite z nizkimi temperaturami.
- Za manjše količine manj umazanega perila nastavite programe hitrega pranja.
- Ne nastavite predpranja in visokih temperatur za pranje perila, ki ni zelo umazano ali zamazano.
- Če boste perilo posušili v sušilnem stroju, med pranjem izberite največjo priporočljivo hitrost centrifugiranja.
- Uporabite toliko pralnega sredstva, kot ga priporoča etiketa na embalaži pralnega sredstva.



Pred prvo uporabo stroja se prepričajte, da ste ustrezno opravili vsa pripravljala dela po navodilih iz poglavij »Pomembna navodila za varnost in okolje« in »Namestitvev«.

Stroj pripravite na pranje perila tako, da najprej zaženete program za čiščenje bobna. Če ta program na vašem stroju ni na voljo, uporabite metodo, ki je opisana v poglavju 6.2.



INFORMACIJE

- Uporabljajte sredstvo za zaščito pred nastajanjem vodnega kamna, primerno za pralne stroje.
- Po opravljenih procesih za nadzor kakovosti med proizvodnjo je morda v stroju ostala manjša količina vode. Ta voda ne predstavlja nevarnosti za stroj.

4.5 Ustrezna količina perila

Največja količina perila je odvisna od vrste perila, stopnje umazanosti in izbranega programa pranja. Stroj količino vode samodejno nastavi glede na težo naloženega perila.



POZOR!

- Upoštevajte informacije iz tabele programov in porabe. Če boste naložili preveč perila in preobremenili stroj, bodo rezultati pranja slabši. Poleg tega pa lahko stroj med delovanjem ustvarja hrup in vibrira. Za dobro zmogljivost sušenja v stroju ne naložite več perila, kot je priporočeno.

Vrsta perila	Teža (g)	Vrsta perila	Teža (g)
Kopalni plašč	1200	Brisača za roke	100
Robček iz blaga	100	Spalna srajca	200
Rjuha	700	Spodnje perilo	100
Rjuha	500	Moška delovna srajca	600
Prevleka za vzglavnike	200	Moška srajca	200
Namizni prt	250	Moška pižama	500
Brisača	200	Bluza	100

4.6 Nalaganje perila

1. Odprite vratca za nalaganje perila.
2. Perilo naložite v stroj, vendar ga ne natlačite.
3. Potisnite vratca za nalaganje, tako da se zaprejo in zaslišite, kako se zaskočijo. Prepričajte se, da se oblačila niso zataknila v vratih.



INFORMACIJE

- Med delovanjem programa so vratca blokirana. Zaklep vratc se odpre takoj, ko se program pranja zaključi. Če je ob koncu programa notranjost stroja prevroča, se vratca za nalaganje ne bodo odprla, dokler se stroj ne ohladi. Če se vratca ne odprejo, uporabite rešitve, ki so navedene za napako »Vratc za nalaganje ni mogoče odpreti« v razdelku »Odpravljanje težav«.



POZOR!

- Če perilo v boben ni naloženo pravilno, lahko stroj med delovanjem ustvarja hrup in vibrira.

4.7 Uporaba pralnega sredstva in mehčalca



INFORMACIJE

- Ob uporabi pralnega sredstva, mehčalca, škroba, barvila, belila ali sredstva za odstranjevanje vodnega kamna pozorno preberite navodila proizvajalca na embalaži in upoštevajte navodila za odmerjanje. Uporabite merilno čašo, če je na voljo.

4.7.1 Predal za pralno sredstvo

Predal za pralno sredstvo sestavljajo trije predelki:

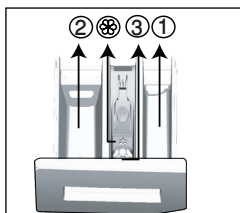

- (1) za predpranje,
- (2) za glavno pranje,
- (3) za mehčalec.
- (☉) V predelku za mehčalec je tudi sifonski del.

4.7.2 Pralno sredstvo, mehčalec in druga čistilna sredstva

- Pralno sredstvo in mehčalec dodajte, preden zaženete program pranja.
- Med delovanjem programa ne puščajte odprtega predala za pralno sredstvo!
- Če uporabite program brez predpranja, tekočega pralnega sredstva ne dodajajte v predelek za predpranje (predelek št. »1«).

- Če nastavite program s predpranjem, tekoče pralno sredstvo dodajte v predelek za predpranje (predelek št. »1«).
- Če ste v boben naložili vrečko s pralnim sredstvom ali pralno kroglico, ne nastavite programa s predpranjem. Vrečko s pralnim sredstvom ali pralno kroglico dodajte med perilo v stroju. Po sušenju jo odstranite.
- Če uporabljate tekoče pralno sredstvo, ne pozabite dati lončka s tekočim pralnim sredstvom v predelek za glavno pranje (predelek št. 2).
- Ko je stroj v načinu sušenja, ne dodajajte pralnih kemikalij (tekočega pralnega sredstva, mehčalca itd.).

4.7.3 Izbira vrste detergenta

Vrsta pralnega sredstva je odvisna od programa pranja, vrste in barve tkanin.

- Za barvno in belo perilo uporabljajte različne detergente.
- Občutljivo perilo perite s posebnimi pralnimi sredstvi (tekoče pralno sredstvo, šampon za volno itd.), ki so izdelana posebej za občutljivo perilo in v predlaganih programih.
- Za pranje temnih oblačil in prešitih odev je priporočljiva uporaba tekočega pralnega sredstva.
- Volne operite v predlaganem programu s posebnim detergentom, narejenim posebej za volnene.
- Preglejte del opisov programov za predlagani program za različne tekstilije.
- Vsa priporočila o detergentih veljajo za izbrani temperaturni razpon programov.



POZOR!

- Uporabljajte le pralna sredstva, izdelana za uporabo v pralnih strojih.
- Ne uporabljajte milnih praškov.

4.7.4 Odmerjanje količine pralnega sredstva

Količina pralnega sredstva je odvisna od količine perila, umazanosti perila in trdote vode.

- Ne odmerite več, kot navaja priporočilo na embalaži pralnega sredstva; posledica nepravilnega odmerjanja so premočno penjenje, slabo izpiranje, stroškovna neučinkovitost in okolju škodljivo ravnanje.
- Za manjše količine perila ali malo umazano perilo uporabite manj pralnega sredstva.

4.7.5 Uporaba mehčalca

Mehčalec dolijte v ustrezen predelek v predalu za pralno sredstvo.

- Ne vlijte nad oznako (>max<) v predelku za mehčalec.
- Mehčalec, ki ni več v tekočem stanju oziroma je koncentriran, razredčite z vodo, šele nato ga vlijte v predal za pralno sredstvo.

4.7.6 Uporaba tekočega pralnega sredstva

4.7.6.1 Če ima naprava predelek za tekoče pralno sredstvo

- Lonček za tekoče pralno sredstvo dodajte v predelek št. »2«.
- Pralno sredstvo, ki ni več v tekočem stanju, razredčite z vodo, šele nato ga vlijte v predelek.

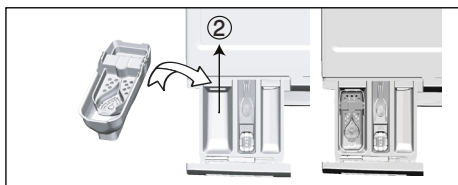

4.7.6.2 Če je izdelek opremljen s pripomočkom za tekoče pralno sredstvo:

- Če želite uporabiti tekoče pralno sredstvo, povlecite pripomoček proti sebi. Del, ki pade navzdol, bo deloval kot ovira za tekoče pralno sredstvo.
- Če je potrebno, očistite pripomoček z vodo, medtem ko je nameščen ali pa ga najprej odstranite.
- Če boste uporabili pralni prašek, mora biti pripomoček pritrjen v zgornjem položaju.

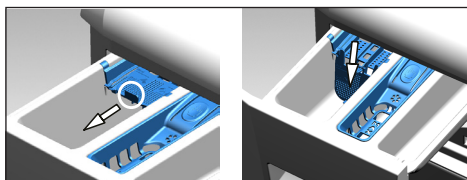

4.7.6.3 Če naprava nima predelka za tekoče pralno sredstvo

- Za program s predpranjem ne uporabite tekočega pralnega sredstva.
- Tekoče pralno sredstvo lahko pusti madeže na oblačilih, če je uporabljena funkcija za zakasnitev zagona. Če načrtujete

uporabo funkcije za zakasnitev zagona, ne uporabite tekočega pralnega sredstva.

4.7.7 Uporaba pralnega sredstva v obliki gela ali tablete

- Če je pralno sredstvo v gelu zaradi svoje gostote v tekočem stanju in stroj ni opremljen s posebnim predelkom za tekoče pralno sredstvo, dolijte pralno sredstvo v gelu v predelek za glavno pranje, in sicer med prvim dovajanjem vode. Če je stroj opremljen s predelkom za tekoče pralno sredstvo, vlijte pralno sredstvo v predelek, preden zaženete program.
- Pralno sredstvo v gelu, ki zaradi svoje gostote ni v tekočem stanju, ali gel v kapsuli pred pranjem vstavite neposredno v boben.
- Pralno sredstvo v obliki tablet dajte pred pranjem v predelek za pranje (predelek št. »2«) ali neposredno v boben.



INFORMACIJE

- Tablete lahko pustijo sledi v predelku za pralno sredstvo. Če naletite na ostanke, pri prihodnjih pranjih položite tableto s sredstvom za pranje med perilo v spodnji del bobna.



INFORMACIJE

- Ko uporabljate pralno sredstvo v obliki tablete ali gela, ne vključite funkcije predpranja.
- Pred sušenjem iz bobna odstranite predmete, kot je plastična posodica za pralno sredstvo.

4.7.8 Uporaba škroba za pranje

- V predelek za mehčalec dodajte tekoči škrob, škrob v prahu ali barvo za perilo.
- Mehčalca in škroba med pranjem ne uporabljajte skupaj.
- Po uporabi škroba notranjost naprave obrišite z vlažno in čisto krpo.

4.7.9 Uporaba belila

- Izberite program s predpranjem in dodajte belilo, ko se zažene predpranje. V predelek za predpranje ne dodajte pralnega sredstva. Druga možnost je, da izberete program s korakom zelo suho, v prazen predelek za pralno sredstvo dodate belilo, in ko se na zaslonu prvič pojavi korak izpiranja, v isti predelek dodate en kozarec vode.

- Ne mešajte belila in pralnega sredstva.
- Uporabite le majhno količino (približno 50 ml) belila in dobro izperite oblačila, da ne bo prišlo do draženja kože. Belila ne uporabljajte za barvna oblačila in ga ne vlivajte na perilo.
- Če uporabljate belilo na osnovi kisika, izberite program za pranje perila pri nizkih temperaturah.
- Belila na osnovi kisika se lahko uporabljajo skupaj s pralnim sredstvom. Če ima pralno sredstvo drugačno konsistenco, v predelek za pralno sredstvo št. 2 najprej dodajte pralno sredstvo in počakajte, da stroj skupaj z vodo izprazni predelek. Medtem ko se voda dovaja v stroj, dodajte belilo v isti predelek.

4.7.10 Uporaba sredstev za odstranjevanje vodnega kamna

- Po potrebi uporabite sredstvo za odstranjevanje vodnega kamna, izdelano posebej za pralne stroje.

4.8 Nasveti za učinkovito pranje

		Oblačila			
		Svetlo in belo perilo	Barvno perilo	Črno/temno perilo	Občutljivo/volneno/svileno perilo
		(Priporočljive temperature glede na stopnjo umazanosti: 40–90 °C)	(Priporočljive temperature glede na stopnjo umazanosti: hladno –40 °C)	(Priporočljive temperature glede na stopnjo umazanosti: hladno –40 °C)	(Priporočljive temperature glede na stopnjo umazanosti: hladno –30 °C)
Sstopnja umazanosti	Močno umazano (Trdovratni madeži, kot so trava, kava, sadlje in krti)	Morda bo treba madeže predhodno obdelati ali vklopiti predpranje. Pralni prašek in tekoča pralna sredstva, priporočljiva za belo perilo, lahko uporabljate v enakih količinah kot za močno umazana oblačila. Za odstranjevanje blatnih madežev in madežev, ki so občutljivi na belilo, uporabljajte pralni prašek.	Pralni prašek in tekoča pralna sredstva, priporočljiva za barvno perilo, lahko uporabljate v enakih količinah kot za močno umazana oblačila. Za odstranjevanje blatnih madežev in madežev, ki so občutljivi na belilo, uporabljajte pralni prašek. Uporabite pralna sredstva, ki ne vsebujejo belila.	Tekoča pralna sredstva, priporočljiva za barvno in temno perilo, lahko uporabljate v enakih količinah kot za močno umazana oblačila.	Če je možno, uporabite tekoča pralna sredstva za občutljiva oblačila. Volnena in svilena oblačila perite s posebnimi pralnimi sredstvi za volno.
	Običajno umazano (Na primer madeži na ovratnikih in mansetah)	Pralni prašek in tekoča pralna sredstva, priporočljiva za belo perilo, lahko uporabljate v enakih količinah kot za običajno umazana oblačila.	Pralni prašek in tekoča pralna sredstva, priporočljiva za barvno perilo, lahko uporabljate v enakih količinah kot za običajno umazana oblačila. Uporabite pralna sredstva, ki ne vsebujejo belila.	Tekoča pralna sredstva, priporočljiva za barvno in temno perilo, lahko uporabljate v enakih količinah kot za običajno umazana oblačila.	Če je možno, uporabite tekoča pralna sredstva za občutljiva oblačila. Volnena in svilena oblačila perite s posebnimi pralnimi sredstvi za volno.
	Manj umazano (Ni vidnih madežev)	Pralni prašek in tekoča pralna sredstva, priporočljiva za belo perilo, lahko uporabljate v enakih količinah kot za manj umazana oblačila.	Pralni prašek in tekoča pralna sredstva, priporočljiva za barvno perilo, lahko uporabljate v enakih količinah kot za manj umazana oblačila. Uporabite pralna sredstva, ki ne vsebujejo belila.	Tekoča pralna sredstva, priporočljiva za barvno in temno perilo, lahko uporabljate v enakih količinah kot za manj umazana oblačila.	Če je možno, uporabite tekoča pralna sredstva za občutljiva oblačila. Volnena in svilena oblačila perite s posebnimi pralnimi sredstvi za volno.

4.9 Nasveti za pravilno sušenje

		Programi				
		Sušenje bombaža	Sušenje sintetike	Zaščita za dojenčke +	Pranje in sušenje	Operi in nosi
Vrste perila	Trpežno perilo z mešanico bombaža	Rjuhe, posteljnina, oblačila za dojenčke, majice, mikice, trpežne pletenine, kavbojke, platnene hlače, srajce, bombažne nogavice itd.	Ni priporočljivo!	Pranje in sušenje v tem vrstnem redu! Rjuhe, posteljnina, oblačila za dojenčke, majice, mikice, trpežne pletenine, kavbojke, platnene hlače, srajce, bombažne nogavice itd.	Pranje in sušenje v tem vrstnem redu! Rjuhe, posteljnina, oblačila za dojenčke, majice, mikice, trpežne pletenine, kavbojke, platnene hlače, srajce, bombažne nogavice itd.	Oblačila brez madežev, ki so bila nošena kratak čas, kot so srajce, majice in mikice. V stroj naložite zelo majhno količino perila.
	Oblačila iz sintetike (poliester, najlon itd.)	Ni priporočljivo!	Priporoča se za oblačila iz poliestra, najlona, poliacetata in mešanice akrila. Sušenje ni priporočljivo za oblačila z mešanico viskoze. Upoštevajte navodila za sušenje, navedena na etiketi.	Pri pranju in sušenju oblačil iz poliestra, najlona, poliacetata in oblačil z vsebnostjo akrila pri nizki temperaturi upoštevajte ustrezna opozorila na etiketah.	Pri pranju in sušenju oblačil iz poliestra, najlona, poliacetata in oblačil z vsebnostjo akrila pri nizki temperaturi upoštevajte ustrezna opozorila na etiketah.	Rahlo umazane srajce, majice in oblačila iz mešanice sintetike brez madežev Naložite zelo majhno količino perila.
	Občutljiva oblačila (svila, volna, kašmir, angora volna itd.)	Ni priporočljivo!	Ni priporočljivo!	Ni priporočljivo!	Ni priporočljivo!	Ni priporočljivo!
	Debelo perilo, kot so odeje, plašči, zavese ipd.	Ni priporočljivo! Sušenje zajetnega perila v stroju ni priporočljivo. Posušite jih tako, da jih obesite ali položite na ravno podlago.	Ni priporočljivo! Sušenje zajetnega perila v stroju ni priporočljivo. Posušite jih tako, da jih obesite ali položite na ravno podlago.	Ni priporočljivo! Sušenje zajetnega perila v stroju ni priporočljivo. Posušite jih tako, da jih obesite ali položite na ravno podlago.	Ni priporočljivo! Sušenje zajetnega perila v stroju ni priporočljivo. Posušite jih tako, da jih obesite ali položite na ravno podlago.	Ni priporočljivo! Sušenje zajetnega perila v stroju ni priporočljivo. Posušite jih tako, da jih obesite ali položite na ravno podlago.

4.10 Prikazan čas programa

Med izbiranjem programa lahko na zaslonu stroja vidite trajanje programa. Med izvajanjem programa se trajanje programa samodejno prilagodi glede na količino perila, ki ste ga naložili v stroj, penjenje, neuravnoteženost obremenitve, nihanje napetosti, tlak vode in nastavitve programa.

POSEBEN PRIMER: Ob začetku programov »Bombaž« in »Bombaž Eko« je na zaslonu prikazano trajanje ob polovični obremenitvi, kar je najpogostejši primer uporabe. Po začetku programa stroj v 20 do 25 minutah zazna dejansko obremenitev. Če je zaznana obremenitev večja od polovične, bo program pranja ustrezno prilagojen, trajanje programa pa bo samodejno podaljšano. To spremembo lahko spremljate na zaslonu.

5 Uporaba izdelka

5.1 Nadzorna plošča

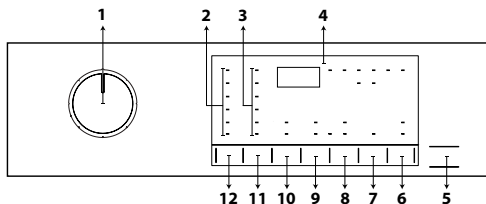

- 1 - Gumb za izbiro programa
- 2 - Lučke za vrednosti temperature
- 3 - Lučke za hitrost centrifugiranja
- 4 - Zaslon
- 5 - Gumb za zagon/premor
- 6 - Gumb za daljinsko upravljanje
- 7 - Gumb za nastavitev končnega časa
- 8 - Gumb za nastavitev nivoja suhosti
- 9 - Gumb za dodatno funkcijo 2
- 10 - Gumb za dodatno funkcijo 1
- 11 - Gumb za nastavitev hitrosti centrifugiranja
- 12 - Gumb za nastavitev temperature

5.2 Prikazani simboli

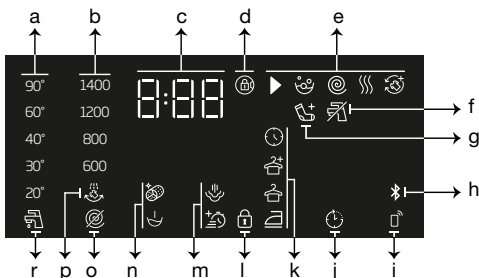

- a - Indikator temperature
- b - Indikator hitrosti centrifugiranja
- c - Informacije o trajanju
- d - Simbol za zaklenjena vratca
- e - Kontrolni indikator programa
- f - Indikator pomanjkanja vode
- g - Indikator dodajanja perila
- h - Indikator povezave Bluetooth
- i - Indikator daljinskega upravljanja
- j - Indikator vklopljene zakasnitve zagona
- k - Indikator nivoja suhosti
- l - Simbol za vklopljeno otroško ključavnico
- m - Indikatorji dodatne funkcije 2
- n - Indikatorji dodatne funkcije 1
- o - Indikator funkcije brez centrifugiranja
- p - Indikator zadržanja izpiranja
- r - Indikator hladne vode

5.3 Priprava stroja

1. Preverite, ali so cevi pravilno povezane in tesnijo.
2. Stroj priključite na napajanje.
3. Popolnoma odprite pipo za vodo.
4. Perilo vstavite v pralni stroj.
5. Dodajte pralno sredstvo in mehčalec.

5.4 Izbira programa pranja

1. V skladu s tabelo programov in porabe izberite program, primeren za količino in stopnjo umazanost perila.
2. Z gumbom za **izbiro programa** izberite želeni program.



INFORMACIJE

- Za programe velja omejitev najvišje hitrosti centrifugiranja, ki ustreza vrsti tkanine.
- Preden se odločite za program, premislite o vrsti tkanine, barvi, ravni umazanosti in dovoljeni temperaturi vode.

5.5 Programi pranja

Uporabljajte glavne programe, ki ustrezajo vrsti tkanine.



INFORMACIJE

- Ko izberete program pranja, ki je ustrezen za vaše perilo, lahko pritisnete gumb za sušenje, da stroj nastavite za sušenje po končanem programu pranja. Vsakič ko pritisnete gumb, informativna vrstica prikaže, kateri korak sušenja je na vrsti naslednji, in zasveti ustrezni simbol. Če želite, lahko še naprej pritisnete gumb za izvajanje sušenja v najdaljšem dovoljenem časovnem obdobju.
- Simboli, prikazani na zaslonu, so shematični in morda ne ustrezajo izdelku popolnoma.
- Ko boste prali in sušili z uporabo funkcije sušenje vašega stroja, lahko s stroj naložite največ 4 kg perila. Če presežete zmogljivost stroja, se perilo ne bo posušilo in stroj bo deloval dlje časa, kar bo povzročilo večjo porabo energije.

• Cottons (Bombaž)

Ta program uporabite za pranje obstojnega bombažnega perila (rjuhe, posteljnina, brisače, kopalni plašči, spodnje perilo itd.). Ko pritisnete tipko za funkcijo hitrega pranja, se čas trajanja programa občutno skrajša, učinkovitost pranja pa zagotovi intenzivno pranje. Če ne izberete funkcije hitrega pranja, se s tem znatno izboljša učinkovitost pranja in izpiranja močno umazanega perila.



INFORMACIJE

- Perilo lahko posušite brez prekinitve takoj po končanem programu pranja (po ciklu pranja je mogoče izvesti samodejno sušenje ali načrtovano sušenje). Za to morate pred vklopom programa pranja izbrati tudi funkcijo sušenja.
- Glede na izbiro sušenja, ki jo boste dodali programom pranja, lahko na zaslonu stroja vidite, kdaj se bo program končal.
- Če ne želite, da se po koncu izbranega programa vključi sušenje, pritisnite in držite gumb dodatne funkcije sušenja tako dolgo, dokler se lučka za sušenje ne izklopi.

• Synthetics (Sintetika)

Ta program lahko uporabite za pranje majic, tkanin iz mešanice sintetične in bombaža, itd. Trajanje programa je bistveno krajše in zagotovljena je učinkovitost pranja. Če ne izberete funkcije hitrega pranja, se s tem znatno izboljša učinkovitost pranja in izpiranja močno umazanega perila.



INFORMACIJE

- Perilo lahko posušite brez prekinitve takoj po končanem programu pranja (po ciklu pranja je mogoče izvesti samodejno sušenje ali načrtovano sušenje). Za to morate pred vklopom programa pranja izbrati tudi funkcijo sušenja.
- Glede na izbiro sušenja, ki jo boste dodali programom pranja, lahko na zaslonu stroja vidite, kdaj se bo program končal.
- Če ne želite, da se po koncu izbranega programa vključi sušenje, pritisnite in držite gumb dodatne funkcije sušenja tako dolgo, dokler se lučka za sušenje ne izklopi.

• Woollens / Hand Wash (Volna/ročno pranje)

Ta program uporabite za pranje volnenih oblačil. Izberite temperaturo, ki ustreza etiketam na perilu. Vaše perilo bo oprano z zelo nežnimi gibi, da se ne bo poškodovalo.



INFORMACIJE

- Funkcije sušenja ni mogoče izbrati v programu pranja, zasnovanem za volnena oblačila.

• Eco 40-60

Program eco 40-60 lahko očisti normalno umazano bombažno perilo, pralno pri 40 °C ali 60 °C, v istem ciklu, in ta program se uporablja za oceno skladnosti z zakonodajo EU za okoljsko primerno zasnovano. Čeprav traja dlje kot vsi drugi programi, omogoča velik prihranek energije in vode. Dejanska temperatura vode se lahko razlikuje od navedene temperature pranja. Ko stroj naložite z manj perila (npr. 1/2 prostornine ali manj), se čas v programskih fazah samodejno skrajša. V tem primeru bo poraba energije in vode manjša. Pri eco 40-60 je potrebno za pranje in sušenje izbrati funkcijo Suho za v omaro, da bi dosegli oceno skladnosti z zakonodajo EU za okoljsko primerno zasnovano. S ciklom pranja in sušenja lahko očistite normalno umazano bombažno perilo, pralno pri 40 °C do 60 °C, in ga osušite tako, da ga je mogoče takoj osušenega spraviti v omaro.



INFORMACIJE

- Perilo lahko posušite brez prekinitve takoj po končanem programu pranja (po ciklu pranja je mogoče izvesti samodejno sušenje ali načrtovano sušenje). Za to morate pred vklopom programa pranja izbrati tudi funkcijo sušenja.
- Glede na izbiro sušenja, ki jo boste dodali programom pranja, lahko na zaslonu stroja vidite, kdaj se bo program končal.
- Če ne želite, da se po koncu izbranega programa vključi sušenje, pritisnite in držite gumb dodatne funkcije sušenja tako dolgo, dokler se lučka za sušenje ne izklopi.

• Xpress / Super Xpress (Vsakodnevno hitro / Zelo kratko)

Program nastavite za pranje manj umazanih bombažnih oblačil v krajšem času. Ko izberete funkcijo hitrega pranja, se lahko trajanje programa zmanjša na do 14 minut. Ko izberete funkcijo hitrega pranja, lahko perete največ 2 (dva) kg perila.



INFORMACIJE

- Perilo lahko posušite brez prekinitve takoj po končanem programu pranja (po ciklu pranja je mogoče izvesti samodejno sušenje ali načrtovano sušenje). Za to morate pred vklopom programa pranja izbrati tudi funkcijo sušenja.
- Glede na izbiro sušenja, ki jo boste dodali programom pranja, lahko na zaslonu stroja vidite, kdaj se bo program končal.
- Če ne želite, da se po koncu izbranega programa vključi sušenje, pritisnite in držite gumb dodatne funkcije sušenja tako dolgo, dokler se lučka za sušenje ne izklopi.

• Shirts (Srajce)

Ta program uporabite za hkratno pranje srajc iz bombaža, sintetike ali tkanin, mešanih s sintetiko. Ta program poskrbi, da se vaša oblačila manj zmečkajo. Če pritisnete tipko za funkcijo hitrega pranja, je uporabljen algoritem predhodne obdelave.

- Sredstvo za predhodno obdelavo

• dodajte neposredno na oblačila ali pa ga skupaj s pralnim sredstvom dodajte v predelek za pralni prašek, ko stroj začne črpati vodo. Tako boste v krajšem času dosegli enak učinek kot bi ga normalno dosegli s običajnim ciklom pranja. Življenjska doba vaših srajc bo daljša.



INFORMACIJE

- Perilo lahko posušite brez prekinitve takoj po končanem programu pranja (po ciklu pranja je mogoče izvesti samodejno sušenje ali načrtovano sušenje). Za to morate pred vklopom programa pranja izbrati tudi funkcijo sušenja.
- Glede na izbiro sušenja, ki jo boste dodali programom pranja, lahko na zaslonu stroja vidite, kdaj se bo program končal.
- Če ne želite, da se po koncu izbranega programa vključi sušenje, pritisnite in držite gumb dodatne funkcije sušenja tako dolgo, dokler se lučka za sušenje ne izklopi.

• Vrhnja Oblačila

Ta program uporabite za pranje plaščev, telovnikov, jaken itd. z oznako, ki dovoljuje strojno pranje. Zahvaljujoč posebnim profilom centrifugiranja voda doseže zračne prostore med perjem.

• Downloaded Program (Prenesen Program)

To je poseben program, ki vam omogoča prenos različnih programov. Na začetku boste v aplikaciji HomeWhiz videli privzeti program. Kljub temu lahko z aplikacijo HomeWhiz izberete program iz vnaprej določenih nastavitev programa in ga nato spremenite.



INFORMACIJE

- Če želite uporabiti funkcijo HomeWhiz in Remote Control(Daljinsko upravljanje), morate izbrati program za prenos. Prosimo za podrobnosti glejte razdelek funkcija HomeWhiz in Remote Control(daljinsko upravljanje).

• Mešano

Ta program lahko uporabite za skupno pranje bombažnih in sintetičnih oblačil, ne da bi jih morali ločiti.



INFORMACIJE

- Perilo lahko posušite brez prekinitve takoj po končanem programu pranja (po ciklu pranja je mogoče izvesti samodejno sušenje ali načrtovano sušenje). Za to morate pred vklopom programa pranja izbrati tudi funkcijo sušenja.
- Glede na izbiro sušenja, ki jo boste dodali programom pranja, lahko na zaslonu stroja vidite, kdaj se bo program končal.
- Če ne želite, da se po koncu izbranega programa vključi sušenje, pritisnite in držite gumb dodatne funkcije sušenja tako dolgo, dokler se lučka za sušenje ne izklopi.

• Oblačila za uporabo na prostem / Sportna oblačila

Ta program uporabljajte za pranje oblačil za uporabo na prostem/športnih oblačil, ki vsebujejo mešanico bombaža/sintetike, in vodoodpornih oblačil, kot je gore-tex. Zahvaljujoč posebnim gibom vrtenja ta program perilo nežno opere.



INFORMACIJE

- Perilo lahko posušite brez prekinitve takoj po končanem programu pranja (po ciklu pranja je mogoče izvesti samodejno sušenje ali načrtovano sušenje). Za to morate pred vklopom programa pranja izbrati tudi funkcijo sušenja.
- Glede na izbiro sušenja, ki jo boste dodali programom pranja, lahko na zaslonu stroja vidite, kdaj se bo program končal.
- Če ne želite, da se po koncu izbranega programa vključi sušenje, pritisnite in držite gumb dodatne funkcije sušenja tako dolgo, dokler se lučka za sušenje ne izklopi.

• Temno perilo / Kavbojke

Ta program uporabite za ohranitev barve svojih temnih oblačil ali kavbojk. Zahvaljujoč posebnim gibom bobna ta program zagotavlja visoko učinkovitost pranja celo pri nizkih temperaturah. Za temno perilo se priporoča uporaba tekočega pralnega sredstva ali pralnega sredstva za volno. S tem programom ne perite občutljivih oblačil, ki vsebujejo volno, itd.



INFORMACIJE

- Perilo lahko posušite brez prekinitve takoj po končanem programu pranja (po ciklu pranja je mogoče izvesti samodejno sušenje ali načrtovano sušenje). Za to morate pred vklopom programa pranja izbrati tudi funkcijo sušenja.
- Glede na izbiro sušenja, ki jo boste dodali programom pranja, lahko na zaslonu stroja vidite, kdaj se bo program končal.
- Če ne želite, da se po koncu izbranega programa vključi sušenje, pritisnite in držite gumb dodatne funkcije sušenja tako dolgo, dokler se lučka za sušenje ne izklopi.

• Spodnje perilo

Ta program uporabite za pranje občutljivih oblačil, ki so primerna za ročno pranje, in občutljivega ženskega spodnjega perila. Manjšo količino perila morate prati v pralni mrežici. Kaveljčki, gumbi itd. morajo biti zapeti, zadrge pa zaprte.

• Rinse (Izpiranje)

Uporabite za ločeno izpiranje ali škrobljenje perila.

• Spin+Drain (Centrifugiranje in črpanje vode)

Ta program uporabite za izčrpanje vode iz stroja.

5.6 Izbira temperature

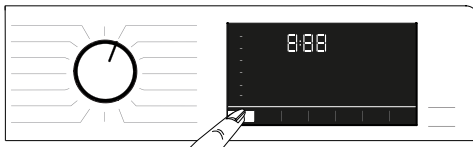

Kadar koli izberete nov program, se na indikatorju temperature prikaže temperatura, ki je priporočena za ta program. Možno je, da priporočena temperatura ni najvišja vrednost, ki jo lahko izberete za zadevni program. Za spremembo temperature pritisnite tipko za **nastavitev temperature**.



INFORMACIJE

- Gumb za nastavitev temperature deluje samo nazaj. Če se na zaslonu prikaže 40°C, vendar želite izbrati 60°C, boste morali nekajkrat pritisniti gumb, dokler ne dosežete temperature 60°C.



INFORMACIJE

- Če se pomaknete na možnost hladnega pranja in ponovno pritisnete gumb za nastavitev temperature, se bo na zaslonu prikazala najvišja priporočena temperatura za izbrani program. Če želite temperaturo znižati, ponovno pritisnite gumb za nastavitev temperature.

Zasvetila bo lučka za hladno, kar nakazuje hladno pranje.

Temperaturo lahko spremenite tudi po začetku cikla pranja. Po začetku programa pranja lahko izberete zeleno temperaturo. Toda to morate narediti pred začetkom segrevanja.

5.7 Izbira hitrosti centrifugiranja



Kadar koli izberete nov program, se na indikatorju za **hitrost centrifugiranja** izpiše priporočena hitrost centrifugiranja za izbran program.



INFORMACIJE

- Možno je, da priporočena hitrost centrifugiranja ni najvišja vrednost, ki jo lahko izberete za zadevni program.

Za spreminjanje hitrosti centrifugiranja pritisnite gumb za **nastavitev hitrosti centrifugiranja**. Hitrost centrifugiranja se postopoma zmanjšuje. Nato se, odvisno od modela, na zaslonu izpišeta možnosti »Zadržanje izpiranja« in »Brez centrifugiranja«.



INFORMACIJE

- Gumb za nastavitev hitrosti centrifugiranja deluje samo nazaj. Če se na zaslonu prikaže 800 vrt./min., vendar želite izbrati 1000 vrt./min., boste morali nekajkrat pritisniti gumb, dokler ne dosežete vrednosti 1000.

5.7.1 Če želite centrifugirati perilo po funkciji zadržanja izpiranja:

- Nastavite **hitrost centrifugiranja**.
- Pritisnite gumb za **zagon/premor**.
Program se ponovno zažene. Najprej se iz stroja izčrpa voda in se oblačila ožamejo. Če želite izčrpati vodo ob koncu programa brez centrifugiranja, uporabite funkcijo **brez centrifugiranja**.



INFORMACIJE

- Če pri programih, pri katerih hitrost centrifugiranja ni dovoljena, pritisnete gumb za nastavitev hitrosti centrifugiranja, se hitrost centrifugiranja ne bo spremenila in zaslišali boste opozorilo.

Hitrost centrifugiranja lahko spremenite tudi po začetku cikla pranja. Ko se cikel pranja konča, lahko pritisnete gumb za nastavitev hitrosti centrifugiranja in izberete hitrost. Toda to morate narediti pred začetkom centrifugiranja.

5.7.2 Izbira dodatnih funkcij za sušenje



Ko izberete nov program za pranje, pritisnite gumb za izbiro dodatnih funkcij, da nastavite možnost sušenja, ki je primerna za ta program.



INFORMACIJE

- Če pri programih, pri katerih sušenje ni dovoljeno, pritisnete gumb za dodatno funkcijo sušenja, se lučka za sušenje ne bo spremenila in boste zaslišali opozorilo.



INFORMACIJE

- Samo pri programih sušenja pritisnite gumb za izbiro dodatne funkcije, da nastavite ustrezno možnost sušenja.

5.8 Programi sušenja



POZOR!

- Med programom sušenja stroj samodejno odstrani kosme oblačil. V koraku sušenja stroj uporablja vodo. Prav zaradi tega naj bo pipa stroja odprta tudi med programi sušenja.
- Ko izberete nov program za pranje, pritisnite gumb za izbiro dodatnih funkcij, da nastavite možnost sušenja, ki je primerna za ta program.



INFORMACIJE

- Programi sušenja vključujejo tudi centrifugiranje. Stroj izvede ta postopek za skrajšanje časa sušenja. Ko izberete program sušenja, je hitrost centrifugiranja nastavljena v obsegu največje hitrosti centrifugiranja.
- Če pri programih, pri katerih sušenje ni dovoljeno, pritisnete gumb za dodatno funkcijo sušenja, se lučka za sušenje ne bo spremenila in boste zaslišali opozorilo.
- Samo pri programih sušenja pritisnite gumb za izbiro dodatne funkcije, da nastavite ustrezno možnost sušenja.
- V primeru izpada oskrbe z vodo pranje in sušenje nista mogoča.

• Synthetic Dry (Sušenje Sintetike)

Ta program uporabite za sušenje sintetičnih oblačil s težo suhega perila do 3 kg. Ta program omogoča samo sušenje.



INFORMACIJE

- Za težo suhega perila glejte razdelek 4, korak 4.5.

• Cotton Dry (Sušenje Bombaža)

Ta program se uporablja za sušenje bombažnega perila s težo suhega perila do 4 kg. Ta program omogoča samo sušenje.



INFORMACIJE

- Če boste sušili perilo, ki vsebuje samo brisače in kopalne plašče, je največja teža perila, ki ga je mogoče naložiti v stroj, 4 kg.
- Za težo suhega perila glejte razdelek 4, korak 4.5.

5.9 Programi pranja in sušenja



POZOR!

- Med programom sušenja stroj samodejno odstrani kosme oblačil. V koraku sušenja stroj uporablja vodo. Prav zaradi tega naj bo pipa stroja odprta tudi med programi sušenja.

• 4 Kg Wash&Dry (4 Kg Pranje&Sušenje)

Ta program se uporablja za pranje bombažnega perila s težo do 4 kg in za sušenje takoj po pranju brez dodatne izbire funkcije.



INFORMACIJE

- Ko izberete ta program, zunanje dodatne funkcije sušenja ni mogoče izbrati.

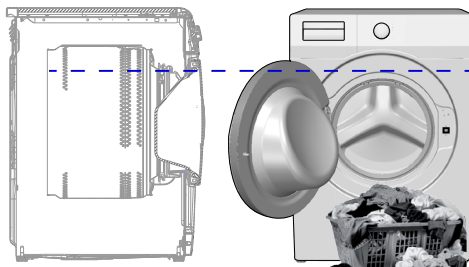

V programu pranja 4 kg in sušenja 4 kg je za optimalne pogoje sušenja, priporočljivo v stroj naložiti perila le do oznake-puščice nivoja zgoraj (označen nivo lahko vidite, ko odprete vrata stroja).

• Wash & Wear (Operi in Nosi)

S tem programom lahko operete 0,5 kg perila (2 srajci) v 40 minutah ali 1 kg perila (5 srajc) v 60 minutah.



INFORMACIJE

- Program Operi in nosi je zasnovan za hitro pranje in sušenje dnevnih oblačil, ki niso umazana in ste jih nosili le kratek čas. Ta program je primeren za tanka teksturirana oblačila, ki se hitro posušijo (srajce, majice).
- Za perilo z gosto teksturo, ki se dolgo sušijo, je potrebno uporabiti druge možnosti ali programe.

• Hygiene+ Wash & Dry (Antialergijsko pranje in sušenje)

Z uporabo pare na začetku programa boste enostavneje zmečkali umazanijo. Ta program uporabite za pranje in hitro sušenje perila (do 2 kg), ki zahteva antialergijsko in higienično pranje (bombažna oblačila za dojenčke, posteljnina in spodnje perilo).



INFORMACIJE

- Program Higiena+ je preizkusila in odobrila britanska fundacija za boj proti alergijam »The British Allergy Foundation« (Allergy UK) s sedežem v Združenem kraljestvu.

• **HygieneTherapy**
(Higienska osvežitev z zrakom)

Higiensko čiščenje s toplim zrakom
(trajanje programa: 58 min)

Program za higiensko osvežitev z zrakom omogoča higiensko čiščenje z zrakom. Z občutljivim načinom gretja se temperatura perila določen čas ohranja na razmeroma visokih vrednostih. Ta program omogoča hitro in higiensko čiščenje suhih oblačil iz bombaža ali sintetičnih materialov z zrakom.



INFORMATION

- Pri programu za higiensko osvežitev z zrakom se perilo ne pere z vodo. Ta program uporabite za perilo, ki ga želite očistiti tako, da ga osvežite z zrakom.
- Pri programu za higiensko osvežitev z zrakom v predal za detergent ne dodajajte kemikalij, kot so detergent, belilo, sredstvo za odstranjevanje madežev itd., oziroma na perilo pred zagonom programa ne dodajajte sredstev za predhodno obdelavo.

Osvežitev s toplim zrakom (48 min in 38 min)

Ko izberete program »Higienska osvežitev z zrakom«, privzeto trajanje znaša 58 minut. Z dodatno funkcijo »Quick+« lahko izberete drugačno trajanje programa, npr. 48 minut ali 38 minut.

5.10 Tabela programov in porabe (za pranje)

SL						Pomožna funkcija					
Program (°C)		Največja obremenitev (kg)	Poraba vode (l)	Poraba energije (kWh)	Maks. hitrost	Hitro+	Predpranje	Para	Proti mečkanju+	Sušenja	Izbirni temperaturni razpon °C
Cottons	90	7	94	2,30	1400	•	•	•	•	•	Hladno - 90
	60	7	94	1,70	1400	•	•	•	•	•	Hladno - 90
	40	7	92	0,95	1400	•	•	•	•	•	Hladno - 90
Eco 40-60	40 ***	7	44	0,970	1400					•	40 - 60
	40 ***	3,5	31	0,630	1400					•	40 - 60
	40 ***	2	23	0,340	1400					•	40 - 60
	60 **	7	45	0,800	1400					•	40 - 60
Eco 40-60 + Suho za v omaro	40 ***	4	59	2,585	1400					•	40 - 60
	40 ***	2	37,5	1,525	1400					•	40 - 60
Synthetics	60	3	65	1,20	1200	•	•	•	•	•	Hladno - 60
	40	3	63	0,85	1200	•	•	•	•	•	Hladno - 60
Xpress / Super Xpress	90	7	66	2,15	1400	•	•	•	•	•	Hladno - 90
	60	7	66	1,15	1400	•	•	•	•	•	Hladno - 90
	30	7	66	0,20	1400	•	•	•	•	•	Hladno - 90
Xpress / Super Xpress + Hitro+	30	2	39	0,15	1400	•		•	•	•	Hladno - 90
Woollens / Hand Wash	40	1,5	53	0,50	1200						Hladno - 40
Shirts	60	3	57	1,20	800	•	•	•	•	•	Hladno - 60
Čiščenje bobna+	90	-	77	2,30	600			*		*	90
Downloaded Program *****											
Mešano	40	3	68	0,75	800	•	•	•	•	•	Hladno - 40
Oblačila za uporabo na prostem / Sportna oblačila	40	3	51	0,45	1200		•			•	Hladno - 40
Temno perilo / Kavbojke	40	3	75	0,80	1200	•	•	•	•	•	Hladno - 40
Vrhnja Oblačila	60	1,5	75	1,20	1000			•			Hladno - 60
Spodnje perilo	30	1	70	0,30	600						Hladno - 30

• : Izbirno.

* : Samodejno izbrano, ni mogoče preklicati.

** : Eco 40-60 z izbiro temperature 60 °C je program testiranja učinkovitosti pranja v skladu z EN 50229:

2015 in program testiranja energijskih nalepk v skladu z Delegirano uredbo Komisije (EU) 96/60/ES.

Sušenje bombaža z izbiro Extra Dry je program testiranja učinkovitosti sušenja v skladu z EN

50229: 2015 in program testiranja energijskih nalepk v skladu z Delegirano uredbo Komisije

(EU) 96/60/ES. Največja dovoljena obremenitev sušenja in preostala obremenitev sušenja,

nato pa je treba vsako skupino posušiti z možnostjo Sušenje bombaža, zelo suho.

***: Eco 40-60 z izbiro temperature 40°C je program testiranja učinkovitosti pranja v skladu z EN 62512

in program testiranja energijskih nalepk v skladu z Delegirano uredbo Komisije (EU) 2019/2014.

Eco 40-60 z izbiro temperature 40°C in izbire Sušenja za v omaro je program testiranja učinkovitosti pranja in sušenja

v skladu z EN 62512 in program testiranja energijskih nalepk v skladu z Delegirano uredbo Komisije (EU) 2019/2014.

****: Te programe lahko uporabljate z aplikacijo HomeWhiz. Poraba energije se lahko poveča zaradi povezave.

- : Glejte opis programa za največjo dovoljeno obremenitev.



INFORMACIJE

- Dodatne funkcije v tabeli se lahko razlikujejo glede na model stroja.
- Poraba vode in energije se lahko razlikuje predvsem zaradi tlaka vode, trdote ter temperature vode, temperature okolja, vrste in količine perila, izbranih dodatnih funkcij ter hitrosti centrifugiranja in nihanja omrežnega napajanja.
- Pri izbiranju programa lahko na zaslonu stroja vidite trajanje pranja. Odvisno od količine perila, ki ste ga naložili v stroj, lahko pride do razlike od 1 do 1,5 ure med prikazanim časom pranja na zaslonu in dejanskim časom trajanja pranja. Trajanje bo samodejno popravljeno takoj po začetku programa pranja.
- »Proizvajalec lahko spremeni načine za izbiro dodatnih funkcij. Dodani so lahko novi izbirni modeli oziroma odstranjeni obstoječi.«
- "Hitrost centrifugiranja vašega stroja se lahko razlikuje glede na program; hitrost centrifugiranja ne sme presegati največje hitrosti centrifuge vašega stroja."
- Vedno izberite najnižjo primerno temperaturo. Najučinkovitejši programi glede porabe energije so na splošno tisti, ki delujejo pri nižjih temperaturah in daljšem trajanju.
- Hrup in preostala vsebnost vlage vplivajo na hitrost centrifugiranja: višja je hitrost centrifugiranja v fazi centrifugiranja, večji je hrup in nižja je preostala vsebnost vlage.

Tabela programov in porabe (za sušenje)

SL	Program (°C)	Največja obremenitev (kg)	Poraba vode (l)	Poraba energije (kWh)	Maks. hitrost	Pomožna funkcija				Koraki sušenja				Izbirni temperaturni razpon °C	
						Predpranje	Hitro+	Para	Proti mečkanju+	Sušenja	Zelo suho	Suho za v omaro	Suho za likanje		Sušenje na podlagi trajanja – minute
	Cotton Dry	-	4	45	3,20	1400			•	*	•	•	•	•	-
	Synthetic Dry	-	3	30	2,40	-			•	*		•	•	•	-
	Hygiene+ Wash & Dry	60	2	125	4,00	1400		*	•	*	•	•	•	•	90-30
	4 Kg Wash & Dry	60	4	75	4,20	1400			•	*	•	•	•	•	60-Hladno
	Wash & Wear	30	0,5	30	0,60	1200			•	*				•	30-Hladno
	Wash & Wear	30	1	40	1,00	1200			•	*				•	30-Hladno
	HygieneTherapy	-	1,5	1	0,50	-	•		•	*					-

Vrednosti porabe (SL)

	Izbira temperature (°C)	Hitrost ožemanja (vrt./min)	Nosilnost (kg)	Trajanje programa (hh:mm)	Poraba energije (kWh/cikel)	Poraba vode (L/cikel)	Temperatura perila (°C)	Preostala vsebnost vlage (%)
Eco 40-60	40	1400	7	03:27	0,970	44	42	52
	40	1400	3,5	02:41	0,630	31	39	53
	40	1400	2	02:41	0,340	23	27	56
Cottons	20	1400	7	03:35	0,700	92	20	53
Cottons	60	1400	7	03:35	1,700	94	60	53
Synthetics	40	1200	3	02:15	0,850	63	40	40
Xpress / Super Xpress	30	1400	7	00:28	0,200	66	23	62
Eco 40-60+Suho za v omaro	40	1400	4	07:05	2,585	59	34	53
	40	1400	2	05:45	1,525	37,5	25	53

5.11 Glejte Izbira dodatne funkcije

Dodatne funkcije nastavite, preden zaženete program. Ko izberete program, zasvetijo lučke dodatnih funkcij, ki jih lahko izberete skupaj s programom.



INFORMACIJE

- Lučke dodatnih funkcij, ki jih ne morete izbrati skupaj s programom, ne bodo zasvetile. Če pritisnete gumbе teh dodatnih funkcij, boste zaslišali opozorilo in izbira bo onemogočena.

Če je program pranja dosegel točko, ko dodatne funkcije ne morete izbrati, ne morete izbrati nobene funkcije.



INFORMACIJE

- Nekaterih funkcij ni možno nastaviti skupaj. Če pred zagonom stroja izberete drugo dodatno funkcijo, ki ni združljiva s prvo dodatno funkcijo, sistem preklopi prvo izbrano funkcijo in vključi drugo izbrano dodatno funkcijo.
- Dodatne funkcije, ki ni združljiva s programom, ni mogoče izbrati. (Glejte tabelo programov in porabe)
- Nekateri programi imajo dodatne funkcije, ki morajo delovati skupaj z izbranim programom. Teh funkcij ni mogoče preklicati. Lučka zadevne dodatne funkcije že sveti.



INFORMACIJE

- Če izbrane ravni vlažnosti (suho za likanje, suho za v omaro, zelo suho za v omaro) ni mogoče doseči ob koncu programa sušenja, bo stroj samodejno podaljšal trajanje programa. Program bo trajal dlje časa.
- Če je izbrano časovno sušenje, bo program končan ob predvidenem koncu sušenja, tudi če perilo še ni suho.
- Če je med programom sušenja dosežena izbrana raven vlažnosti (suho za likanje, suho za v omaro, zelo suho za v omaro) oziroma je med časovnim sušenjem zaznana močna suhost, se trajanje programa skrajša. Na zaslonu bo prikazano skrajšanje časa.

5.11.1 Dodatne funkcije

• Predpranje

Predpranje je potrebno samo za zelo umazano perilo. Brez predpranja boste prihranili energijo, vodo, pralno sredstvo in čas.

• Hitro+

Ko izberete program, lahko pritisnete gumb za hitro pranje, da skrajšate čas trajanja programa. Pri nekaterih programih lahko čas skrajšate za več kot 50 %. Pri srednje in malo umazanem perilu boste v krajšem času dobili enake rezultate pranja.

Čeprav je odvisno od programa, boste z enim pritiskom gumba za hitro pranje skrajšali čas trajanja programa na določen nivo. Če gumb pritisnete drugič, boste čas trajanja skrajšali na minimum.

Za boljše rezultate pranja gumba za hitro pranje ne uporabljajte za zelo umazano perilo.

Za srednje in malo umazano perilo uporabite gumb za hitro pranje, da skrajšate čas trajanja programa.

• Daljinsko upravljanje

Gumb za to dodatno funkcijo lahko uporabite za povezavo svojega izdelka s pametno napravo. Za podrobnejše informacije glejte razdelek za aplikacijo HomeWhiz in funkcijo daljinskega upravljanja.

• Program po meri

To dodatno funkcijo je mogoče uporabiti za programa Bombaž in Sintetika le skupaj z aplikacijo HomeWhiz. Ko je ta dodatna funkcija omogočena, boste lahko programu dodali do štiri dodatne korake izpiranja. Uporabljate lahko tudi nekatere dodatne funkcije, ki niso označene na vašem izdelku. Čas programov za pranje bombažnega in sintetičnega perila lahko znotraj varnega razpona celo podaljšate ali skrajšate.

• Sušenja

Ta funkcija po ciklu pranja perilo posuši. Za programe, ki jih lahko uporabite s to funkcijo, glejte tabelo programov.

5.11.2 Funkcije/program, izbran s 3-sekundnim pritiskom gumbov za funkcije

• Čiščenje bobna+ 3"

Za izbiro tega programa pritisnite in 3 sekunde držite gumb za dodatno funkcijo 1. Uporabite redno (enkrat v 1 do 2 mesecih) za čiščenje bobna in zagotavljanje potrebne higiene. Pred izvedbo programa je uporabljena para, da zmehča ostanke v bobnu. Zaženite program, ko je stroj popolnoma prazen. Za boljše rezultate v predelek za pralno sredstvo št. 2 dodajte prašek za odstranjevanje vodnega »2«. Program vključuje korak sušenja, ki se vklopi po koraku čiščenja bobna, da posuši notranjost stroja.



INFORMACIJE

- To ni program pranja. To je program vzdrževanja.
- Programa ne vklopite, če stroj ni prazen. Če program kljub temu vklopite, bo stroj samodejno zaznal perilo v notranjosti in program prekinil.

• **Proti mečkanju+**

Če pritisnete in 3 sekunde pridržite gumb za izbiro centrifugiranja, bo ta funkcija izbrana in zasvetila bo kontrolna lučka zadevnega programa. Kadar je izbrana ta funkcija, se perilo ob koncu programa do osem ur zrači, kar prepreči zmečkanje. Med 8-urnim trajanjem lahko kadar koli preključete program in vzamete perilo iz stroja. Za preklic funkcije pritisnite tipko za izbiro funkcije ali pa tipko za vklop/izklop stroja. Kontrolna lučka programa sveti, dokler funkcije ne preključete ali pa se korak ne zaključí. Če funkcije ni mogoče preklicati, bo ostala vklopljena tudi pri naslednjih ciklih pranja.

• **Para**

Za izbiro te funkcije pritisnite in 3 sekunde držite tipko za dodatno funkcijo 2. Ta program uporabite za zmanjšanje gub in skrajšanje časa likanja pri majhni količini bombažnih, sintetičnih ali mešanih oblačil, ki niso umazana.

• **Otroška ključavnica**

S funkcijo otroške ključavnice preprečite poseganje otrok v stroj. Z njo prav tako preprečite spreminjanje izbranega programa.



INFORMACIJE

- Kadar je otroška ključavnica omogočena, lahko pritisnete tipko za vklop/izklop ter tako stroj vklopite ali izklopite. Program se nadaljuje, ko ponovno zaženete stroj.
- Če pritisnete gumbe, kadar je otroška ključavnica omogočena, boste zaslišali opozorilo. To zvočno opozorilo bo ugasnilo, če petkrat zaporedoma pritisnete gumbe.

Da omogočite otroško ključavnico:

Pritisnite in za 3 sekunde pridržite gumb za nastavitev nivoja suhosti. Ko se odštevanje **3-2-1** na zaslonu konča, se bo prikazala ikona otroška ključavnica vklopljena. Ko vidite to opozorilo, lahko sprostite gumb za **nastavitev nivoja suhosti**.

Da onemogočite otroško ključavnico:

Pritisnite in za 3 sekunde pridržite gumb za nastavitev nivoja suhosti. Ko se odštevanje **3-2-1** na zaslonu konča, ikona otroška ključavnica izklopljena izgine.

• **Bluetooth**

S funkcijo povezave Bluetooth lahko svoj stroj povežete s svojo pametno napravo. Tako lahko prek svoje pametne naprave pridobite informacije o svojem stroju in ga upravljate.

Da omogočite povezavo Bluetooth:

Pritisnite in za 3 sekunde pridržite gumb za funkcijo daljinskega upravljanja.

Videli boste odštevanje **3-2-1** in prikazan bo simbol Bluetooth. Izpustite gumb za **daljinsko upravljanje**. Ko se bo vaš izdelek povezoval s pametno napravo, bo ikona za Bluetooth utripala. Če bo povezava uspešno vzpostavljena, bo lučka ikone svetila.

Da onemogočite povezavo Bluetooth:

Pritisnite in za 3 sekunde pridržite gumb za funkcijo daljinskega upravljanja.

Ko se odštevanje **3-2-1** na zaslonu konča, ikona Bluetooth izklopljena izgine.



INFORMACIJE

- Da lahko omogočite povezavo Bluetooth, morate zaključiti prvo namestitvev aplikacije HomeWhiz. Če po namestitvi pritisnete gumb za funkcijo daljinskega upravljanja, medtem ko je gumb v položaju za prenos programa/daljinskega upravljanja, bo povezava Bluetooth samodejno vzpostavljena.

5.12 Koraki sušenja



5.12.1 Suho za likanje

Sušenje se nadaljuje, dokler nivo suhosti ne doseže koraka suho za likanje.

5.12.2 Suho za v omaro

Sušenje se nadaljuje, dokler nivo suhosti ne doseže koraka suho za v omaro.

5.12.3 Zelo suho

Sušenje se nadaljuje, dokler nivo suhosti ne doseže koraka zelo suho.



INFORMACIJE

- Nivo suhosti se lahko spremeni v odvisnosti od mešanice perila, vrste materiala ter količine in nivoja vlažnosti perila.
- Stroja ne uporabljajte za sušenje perila, ki vsebuje čipko, til, okraske, perlice, bleščice, žice itd. oziroma perila z visoko vsebnostjo svile.

5.12.4 Sušenje na podlagi trajanja – minute

Izberete lahko 30-, 90- ali 150-minutno sušenje, da dosežete želeni nivo suhosti pri nizki temperaturi.



INFORMACIJE

- Če sušite manjšo količino perila (do največ 2 kosa), izberite časovno sušenje pri programih za sušenje bombaža ali sintetike.
- Če perilo ob koncu programa sušenja ni dovolj suho, lahko izberete časovno sušenje, da končate postopek.
- Ko je ta funkcija izbrana, bo sušenje potekalo do nastavljenega časa, ne glede na nivo suhosti.

5.13 Prikaz časa

Kadar je program v teku, je čas do zaključka programa prikazan v urah in minutah, npr. »01:30«.



INFORMACIJE

- Čas trajanja programa se lahko zaradi tlaka vode, trdote in temperature vode, temperature okolja, količine in vrste perila, izbranih dodatnih funkcij ter nihanja napajanja razlikuje od vrednosti v tabeli programov in porabe.

5.14 Končni čas

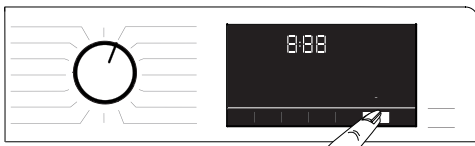

S funkcijo **Končni čas** lahko zamaknete začetek programa za do 24 ur. Ko pritisnete gumb za **končni čas**, se prikaže izračunan končni čas programa. Če je nastavljen **končni čas**, bo zasvetila lučka za **končni čas**.

Da zagotovite, da je omogočena funkcija končnega časa in se program konča ob koncu določenega trajanja, po nastavitvi trajanja pritisnite gumb za **zagon/premor**. Gumb za **zagon/premor** bo prenehal utripati in bo svetil. Če želite preklicati funkcijo končnega časa, pritisnite gumb za **končni čas**, dokler lučka končnega časa ne ugasne, ali pa pritisnite gumb za **vklop/izklop** za izklop in vklop stroja.

1. Odprite vratca za nalaganje, vstavite perilo v stroj ter dodajte pralno sredstvo itd.
2. Izberite program pranja, temperaturo, hitrost centrifugiranja in po potrebi dodatne funkcije.
3. Pritisnite gumb za **končni čas** in nastavite želen končni čas. Lučka za **končni čas** bo zasvetila.
4. Pritisnite gumb za **zagon/premor**. Začelo se bo odštevanje. Simbol »:« bo v sredini končnega časa začel utripati na zaslonu.



INFORMACIJE

- Kadar omogočite funkcijo končnega časa, ne uporabljajte tekočega pralnega sredstva! Na oblačilih lahko ostanejo madeži.
- Vratca za nalaganje ostanejo v času odštevanja končnega časa zaklenjena. Če želite vratca odkleniti, pritisnite gumb za zagon/premor programa, da stroj preklopite v način premora. Ob koncu odštevanja indikator končnega časa ugasne, pranje se prične, na zaslonu pa se prikaže čas izbranega programa.
- Kadar je izbran končni čas, je čas na zaslonu sestavljen iz končnega časa in trajanja izbranega programa.

5.15 Zagon programa

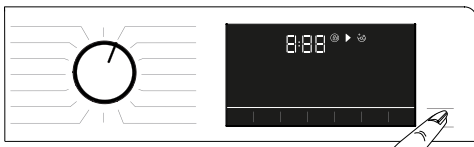

1. Pritisnite gumb za **zagon/premor**, da zaženete program.
2. Utripajoča lučka gumba za **zagon/premor** bo še naprej svetila, s čimer nakazuje, da se je program zagnal.
3. Vratca za nalaganje bodo zaklenjena. Kadar so vratca za nalaganje zaklenjena, je prikazano opozorilo »Zaklepanje vratc«.

5.16 Zaklep vratc za nalaganje



Na vratcih za nalaganje perila je sistem za zaklepanje, ki onemogoči odpiranje vratc za nalaganje, če raven vode ni ustrezna. Ko so vratca za nalaganje zaklenjena, na nadzorni plošči sveti lučka »Vratca za nalaganje so zaklenjena«.



INFORMACIJE

- Če ste izbrali funkcijo daljinskega upravljanja, bodo vratca zaklenjena. Če želite odpreti vratca, pritisnite tipko za daljinsko upravljanje oziroma spremenite položaj programa, da deaktivirate funkcijo daljinskega upravljanja.

Odpiranje vratc za nalaganje v primeru izpada elektrike:



INFORMACIJE

- V primeru izpada električne energije lahko ročno odprete vrata stroja z ročko pod filtrom črpalke.



OPOZORILO!

- Preden odprete vrata stroja, se prepričajte, da v stroju ni vode, da ne pride do poplave. Voda je lahko vroča in lahko povzroči opekline.

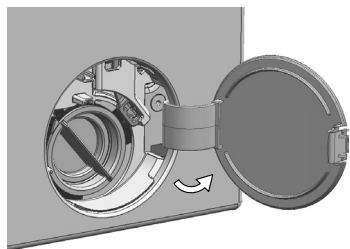

- Izklopite stroj in odklopite stroj iz električnega omrežja.
- Odprite pokrov filtra črpalke.

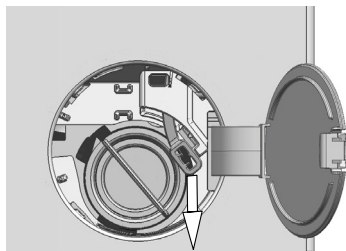

- Sprostite ročaj za odpiranje vratc za nalaganje v sili na hrbtni strani pokrova filtra.
- odprite vrata stroja s potegom zasilne ročke vrat navzdol.
- Če vratc za nalaganje ne morete odpreti, ponovno povlecite ročaj.
- Ko vratca odprete, ročaj za odpiranje vratc v sili vrnite v prvoten položaj.

5.17 Sprememba izbire po zagonu programa

5.17.1 Dodajanje perila po zagonu programa

Ko pritisnete gumb za **zagon/premor**, bo lučka »Vratca za nalaganje so zaklenjena« na nadzorni plošči ugasnila, če je nivo vode v stroju ustrezen.

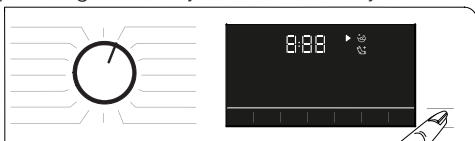

Če nivo vode v stroju ni ustrezen, ko pritisnete gumb za **zagon/premor**, vas bo nadzorna plošča opozorila, da so vratca zaprta.

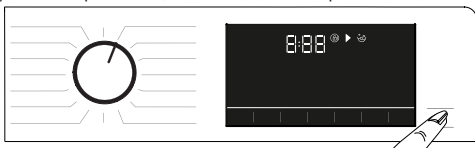

5.17.2 Preklop stroja v način za premor

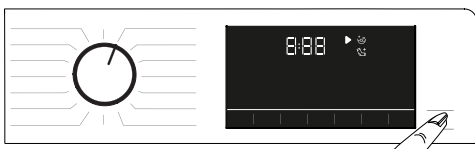

Pritisnite gumb za **zagon/premor**, če želite preklopiti v način za premor.

5.17.3 Sprememba izbire programa po zagonu programa:

Če je otroška ključavnica omogočena, lahko program spremenite, ko je trenutni program v teku. S tem boste prekinili trenutni program.



INFORMACIJE

- Na novo izbran program se bo začel znova.

5.17.4 Spreminjanje dodatne funkcije, nastavitve hitrosti centrifugiranja in temperature

Ovisno od faze programa v teku lahko preključite ali izberete dodatne funkcije.

Glejte »Izbira dodatne funkcije«.

Prav tako lahko spremenite hitrost centrifugiranja ter nastavitve temperature in sušenja. Glejte Izbira hitrosti centrifugiranja in Izbira temperature.



INFORMACIJE

- Če je temperatura vode v stroju visoka ali je nivo vode nad vratci, se vratca ne bodo odprla.

5.18 Preklic programa

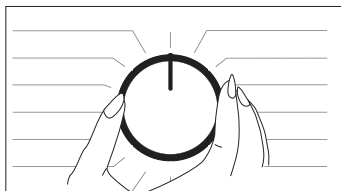

Program bo preklican, če boste gumb za izbiro programa preključili na drug program oziroma s tem gumbom stroj izklopili in vklopili.



INFORMACIJE

- Če gumb za izbiro programa obrnete, ko je otroška ključavnica omogočena, program ne bo preklican. Najprej morate preklicati otroško ključavnico.
- Če želite vratca za nalaganje odpreti, ko ste preklicali program, vendar to ni mogoče, ker je nivo vode v stroju nad vratci za nalaganje, gumb za izbiro programa obrnite na program za črpanje in centrifugiranje ter izpraznite vodo iz stroja.

5.19 Konec programa

Ko se program zaključi, se prikaže simbol za konec programa.

Če v 10 minutah ne pritisnete nobenega gumba, se bo stroj preključil v način IZKLOPA. Zaslon in vsi indikatorji ugasnejo.

Če pritisnete kateri koli gumb, se bodo prikazali zaključeni koraki programa.

5.20 Vaš stroj ima funkcijo načina premora.

Če po uporabi gumba za vklop/izklop za vklop stroja v koraku za izbor ne zaženete nobenega programa oziroma ne opravite nobenega drugega dejanja ali če v 2 minutah po končanem izbranem programu ne naredite ničesar, se bo program samodejno preključil v način varčevanja z energijo. Če je stroj opremljen z zaslonom, ki prikazuje trajanje programa, se bo ta zaslon popolnoma izklopil. Če obrnete gumb za izbiro programa ali se dotaknete katerega koli gumba, se bodo lučke vrnile v prejšnje stanje. Izbire, ki jih opravite pri izhodu iz načina varčevanja z energijo, se lahko spremenijo. Preden zaženete program, preverite, ali so vaše izbire ustrezne. Po potrebi ponovite nastavitve. To ni napaka.

5.21 Aplikacija HomeWhiz in funkcija daljinskega upravljanja

Z aplikacijo HomeWhiz lahko prek svoje pametne naprave nadzorujete svoj pralni stroj in pridobite informacije o njegovem stanju. Zahvaljujoč aplikaciji HomeWhiz lahko svojo pametno napravo uporabite za izvajanje nekaterih postopkov, ki jih lahko opravite tudi na stroju. Nekatere funkcije pa lahko uporabite le prek aplikacije HomeWhiz. Če želite uporabiti funkcijo Bluetooth svojega stroja, morate iz trgovine z aplikacijami prenesti aplikacijo HomeWhiz. Poskrbite, da ima vaša pametna naprava vzpostavljeno internetno povezavo, da boste lahko prenesli aplikacijo. Ob prvi uporabi aplikacije upoštevajte navodila na zaslonu za dokončanje postopka registracije uporabnika. Ko je registracija zaključena, boste lahko v svojem domu prek tega računa uporabljali vse izdelke, ki podpirajo funkcijo HomeWhiz. V aplikaciji HomeWhiz lahko tapnete možnost Dodaj/odstrani napravo za ogled izdelkov, ki so povezani z vašim računom. Na tej strani lahko te izdelke povežete.



INFORMACIJE

- Da boste lahko uporabljali funkcijo HomeWhiz, poskrbite, da bo aplikacija nameščena na vaši pametni napravi in da bo vaš pralni stroj povezan z vašo pametno napravo prek povezave Bluetooth. Če vaš pralni stroj ni povezan z vašo pametno napravo, bo deloval kot naprava brez funkcije HomeWhiz.
- Vaš izdelek bo deloval, ko bo povezan z vašo pametno napravo prek povezave Bluetooth. S tem seznanjanjem bodo omogočeni nadzori iz aplikacije. Prav zato mora biti signal Bluetooth med izdelkom in pametno napravo dovolj močan.
- Na spletnem mestu www.homewhiz.com boste našli različici za sistema Android in iOS, ki ju podpira aplikacija HomeWhiz.

- Ko je naprava v nastavitvenem načinu HomeWhiz, boste na zaslonu videli animacijo, ikona Bluetooth pa bo utripala, dokler vaš stroj ne bo povezan s pametno napravo. V tem načinu je omogočen samo gumb za programe. Drugi gumbi so onemogočeni.



- Na zaslonu aplikacije izberite želen pralni stroj in tapnite Naprej.
- Upoštevajte navodila na zaslonu, dokler vas aplikacija HomeWhiz ne povpraša po izdelku, ki ga želite povezati s svojo pametno napravo.
- Vrnite se v aplikacijo HomeWhiz in počakajte na zaključek nastavitve. Ko je nastavev zaključena, določite svojemu pralnemu stroju ime. Sedaj lahko tapnete na zaslon in si ogledate izdelek, ki ste ga dodali v aplikacijo HomeWhiz.



OPOZORILO!

- Vsi varnostni ukrepi, opisani v razdelku **SPLOŠNA VARNOSTNA NAVODILA** vašega uporabniškega priročnika, prav tako veljajo za daljinsko upravljanje prek funkcije HomeWhiz.



INFORMACIJE

- Če nastavitve ne morete uspešno opraviti v 5 minutah, se bo pralni stroj samodejno izklopil. V tem primeru boste morali postopek nastavitve izvesti od začetka. Če težava ni odpravljena, stopite v stik s pooblaščenim serviserjem.
- Svoj pralni stroj lahko uporabljate z več pametnimi napravami. Prenesite aplikacijo HomeWhiz na druge pametne naprave, s katerimi želite upravljati svoj pralni stroj. Ko zaženete aplikacijo, se morate vpisati v račun, ki ste ga predhodno ustvarili, in jo seznaniti s svojim pralnim strojem. Ali pa preberite razdelek »Nastavitev pralnega stroja, ki je povezan z računom druge osebe«.

5.21.1 Nastavitev HomeWhiz

Vaš izdelek in aplikacija HomeWhiz morata biti povezana, če želite, da bo aplikacija delovala. Za vzpostavitev te povezave izvedite spodnje korake, da boste povezavo vzpostavili na izdelku in v aplikaciji HomeWhiz.

- Če prvič dodajate napravo, v aplikaciji HomeWhiz tapnite gumb Dodaj/odstrani napravo. Nato tapnite »Tapnite tukaj za nastavitve nove naprave«. Za dokončanje nastavitve upoštevajte spodnje korake in navodila v aplikaciji HomeWhiz.
- Pred nastavitvijo poskrbite, da je vaš stroj izklopljen. Za vklop nastavitvenega načina HomeWhiz na svojem stroju pritisnite in 3 sekunde hkrati držite gumba za temperaturo in daljinsko upravljanje.



OPOZORILO!

- Za nastavitev aplikacije HomeWhiz mora imeti vaša naprava vzpostavljeno internetno povezavo. Sicer vam aplikacija HomeWhiz ne bo dovolila uspešno dokončati postopka nastavitve. Če imate težave s svojo internetno povezavo, stopite v stik s svojim ponudnikom internetnih storitev.



INFORMACIJE

- Aplikacija HomeWhiz lahko zahteva vnos številke izdelka, ki je navedena na nalepki izdelka. Nalepka se nahaja na notranji strani vrat izdelka. Številka izdelka je zapisana na tej nalepki.



5.21.2 Nastavitev pralnega stroja, ki je povezan z računalnikom druge osebe

Če je bil pralni stroj, ki ga želite uporabiti, v sistemu že registriran z računalnikom druge osebe, morate med aplikacijo HomeWhiz in izdelkom vzpostaviti novo povezavo.

- Aplikacijo HomeWhiz prenesite na novo pametno napravo, ki jo želite uporabiti.
- Ustvarite nov račun in se vpišite vanj v aplikaciji HomeWhiz.
- Za dokončanje nastavitve upoštevajte korake v opisu nastavitve aplikacije HomeWhiz (5.21.1 Nastavitev aplikacije HomeWhiz).



OPOZORILO!

- Ker aplikacija HomeWhiz in funkcija daljinskega upravljanja vašega izdelka delujeta prek povezovanja s povezavo Bluetooth, lahko izdelek upravlja samo ena aplikacija HomeWhiz naenkrat.

5.21.3 Uporaba funkcije daljinskega upravljanja

Funkcija Bluetooth se bo samodejno vklopila po zaključeni nastavitvi aplikacije HomeWhiz. Če želite omogočiti ali onemogočiti povezavo Bluetooth, glejte razdelek 5.11.2 Bluetooth 3^o. Če stroj izklopite in vklopite, kadar je povezava Bluetooth omogočena, se bo povezava samodejno ponovno vzpostavila. Če seznanjena naprava ni znotraj dosega, se bo povezava Bluetooth samodejno izklopila. V tem primeru boste morali funkcijo Bluetooth ponovno vklopiti, če boste želeli uporabiti funkcijo daljinskega upravljanja. Stanje povezave lahko spremljate tako, da preverite simbol povezave Bluetooth na zaslonu.

Če je simbol vklopljen, to pomeni, da je povezava Bluetooth vzpostavljena. Če je simbol vzpostavljen, se vaš izdelek poskuša povezati z vašo napravo. Če simbol ni vklopljen, povezava ni vzpostavljena.



OPOZORILO!

- Če je na izdelku omogočena povezava Bluetooth, lahko izberete funkcijo daljinskega upravljanja. Če ne morete izbrati funkcije daljinskega upravljanja, preverite stanje povezave. Če povezave ni mogoče vzpostaviti, ponovite začetno nastavitve svoje naprave.
- Zaradi varnostnih razlogov bodo vrata izdelka ostala zaklenjena, kadar je funkcija daljinskega upravljanja omogočena, neodvisno od načina delovanja. Če želite odpreti vrata izdelka, morate pritisniti gumb za izbor programa ali pritisniti tipko za daljinsko upravljanje, da boste onemogočili funkcijo daljinskega upravljanja.

Če želite pralni stroj daljinsko upravljati, funkcijo daljinskega upravljanja omogočite s pritiskom gumba za daljinsko upravljanje, medtem ko je gumb za programe na nadzorni plošči v položaju za prenos programa/ daljinsko upravljanje. Ko dostopate do svojega izdelka, boste videli zaslon, ki je podoben spodnjemu.



Ko je daljinsko upravljanje omogočeno, lahko na pralnem stroju stroj le upravljate, izklopite in spremljate njegovo stanje. Vse funkcije, razen otroške ključavnice, lahko upravljate prek aplikacije. Indikator funkcije lahko preverite na tipki in spremljate, ali je daljinsko upravljanje vklopljeno ali izklopljeno. Če je funkcija daljinskega upravljanja izklopljena, se delovanje upravlja na samem pralnem stroju, na aplikaciji pa je dovoljeno le spremljanje stanja. Če funkcije daljinskega upravljanja ni mogoče omogočiti, boste po pritisku gumba zaslišali opozorilo. Do tega lahko pride, če je izdelek vklopljen ali če ni noben izdelek povezan prek povezave Bluetooth. Izklopljena funkcija Bluetooth ali odprta vratca pralnega stroja je primer takšnih situacij. Ko to funkcijo omogočite na pralnem stroju, bo funkcija v določenih primerih ostala vklopljena, kar vam bo omogočilo, da pralni stroj daljinsko nadzorujete prek povezave Bluetooth.

Funkcija se v določenih primerih izklopi iz varnostnih razlogov, kot so:

- Ko se vašemu pralnemu stroju prekine električno napajanje
- Ko je programski gumb obrnjen na izbiro drugega programa ali ko je stroj izklopljen.

5.21.4 Odpravljanje težav

Če imate težave z upravljanjem ali povezavo, izvedite spodnje korake. Opazujte, ali je težava še vedno prisotna kljub vašemu opravljenemu dejanju. Če težava ni odpravljena, storite sledeče.

- Preverite, ali je vaša pametna naprava povezana z ustreznim domačim omrežjem.
- Ponovno zaženite aplikacijo izdelka.
- Funkcijo Bluetooth izklopite in vklopite na nadzorni plošči.
- Če povezave ne morete vzpostaviti po zgornjih navodilih, ponovite začetno nastavitve svojega pralnega stroja.

Če težava ni odpravljena, stopite v stik s pooblaščenim serviserm.

6 Vzdrževanje in čiščenje

Tehnična življenjska doba stroja se podaljša in število pogostih težav se zmanjša, če stroj redno čistite.

6.1 Čiščenje predala za pralno sredstvo

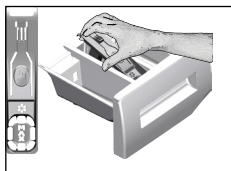

Predal za pralno sredstvo redno čistite (na vsakih 4 do 5 pranj), kot je opisano v nadaljevanju, da preprečite kopičenje ostankov praška.

- 1 Odstranite sifon tako, da ga dvignete od zadaj, kot prikazuje slika. Ko ste zaključili spodaj opisane postopke čiščenja, namestite sifon nazaj na njegovo mesto in potisnite sprednji del sifona navzdol, da pričvrstite zaporni zaklopec.



INFORMACIJE

- Če se v predelku za mehčalec ostane prekomerna količina mešanice vode in mehčalca, očistite sifon.

2. Predal za pralno sredstvo in sifon operite v umivalniku z obilico mlačne vode. Med čiščenjem nosite zaščitne rokavice ali uporabite primerno krtačo, tako da se s kožo ne dotikate ostankov.
- 3 Potem ko predal očistite, ga namestite pravilno nazaj na mesto.

6.2 Čiščenje vrat za nalaganje in bobna

Za izdelke, ki so opremljeni s programom za čiščenje bobna, glejte Upravljanje z izdelkom - programi.



Po vsakem pranju in sušenju se prepričajte, da v bobnu niso ostale tuje snovi. Če so odprtine, ki so prikazane na spodnji sliki, zamašene, jih z zobotrebcom odmašite.



INFORMACIJE

- Tuje kovinske snovi bodo povzročile madeže rje na bobnu. Madeže na bobnu očistite s sredstvi za čiščenje nerjavčnega jekla. Pri tem nikoli ne uporabljajte jeklene ali žične volne.



POZOR!

- Nikoli ne uporabite gobe ali materialov za drgnjenje. S tem boste namreč poškodovali barvane, kromirane in plastične površine.

6.3 Čiščenje trupa in nadzorne plošče

Trup stroja po potrebi obrišite z vodo z milom ali blagimi čistilnimi sredstvi, ki ne povzročajo korozije, in ga posušite z mehko krpo. Nadzorno ploščo očistite samo z mehko in vlažno krpo.

6.4 Čiščenje dovodnih filtrov

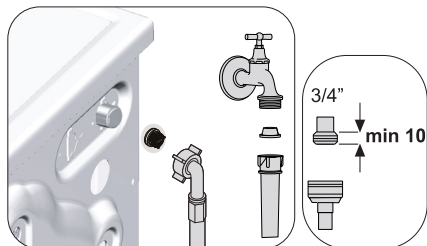

Na zadnji strani stroja je na koncu vsakega dovodnega ventila ter na koncu vsake dovodne cevi, ki je priključena na pipo, filter. Ti filtri preprečujejo prodor tujkov in umazanije iz vode v pralni stroj. Umazane filtre je treba očistiti.

1. Zaprite pipe.
2. Snemite matice dovodnih cevi, tako da odprete dostop do filtrov na dovodnih ventilih. Ostanke očistite z ustrezno krtačko. Če so filtri zelo umazani, jih s kleščami vzemite ven in očistite.
3. Odstranite filtre na ploski strani dovodnih cevi skupaj s tesnili ter jih očistite pod tekočo vodo.
4. Previdno ponovno namestite tesnila in filtre ter ročno privijte cevne matice.

6.5 Odjem morebitne preostale vode in čiščenje filtra črpalke

Filtrirni sistem v stroju med odjemom vode zaščiti pogon črpalke pred trdimi predmeti, kot so gumbi, kovanci in delci tkanin. Tako je odjem vode neoviran, tehnična življenjska doba stroja pa se podaljša. Če se voda ne odvaja iz stroja, to pomeni, da je zamašen filter črpalke. Filter je treba očistiti vsake tri mesece ali vsakokrat, ko se zamaši. Pred čiščenjem filtra črpalke je treba iztočiti vodo iz stroja.

Vodo je treba iztočiti tudi pred prevozom in prenašanjem stroja (npr. selitev v drugo hišo) in kadar voda zmrzne.



POZOR!

- Tujki, ki ostanejo v filtru črpalke, lahko poškodujejo stroj ali ustvarjajo hrup.
- Če stroja ne uporabljate, zaprite pipo, odstranite cev za dovod vode in izpraznite vodo, ki se nahaja v stroju, da preprečite nevarnost zmrzovanja.
- Po vsaki uporabi izklopite pipo, na katero je povezana cev za dovod vode.

1. Če želite očistiti umazan filter in iztočiti vodo, izvlecite vtič, da izklopite napajanje.



POZOR!

- Temperatura vode v stroju se lahko dvigne na 90 °C. Za zaščito pred opeklinami filter očistite, ko se voda v stroju ohladi.

2. Odprite pokrov filtra. Jeziček potisnite v smeri puščice in potegnite pokrov proti sebi.

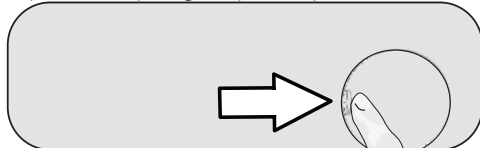

3. Izčrpavanje vode iz stroja.

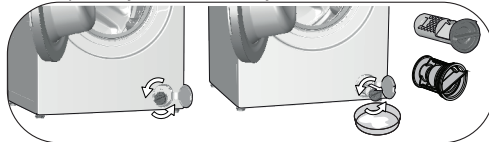

- a. Pred filter namestite večjo plitvo posodo, v katero se bo stekla voda iz filtra.
 - b. Obrnite in odvijajte filter črpalke (v nasprotni smeri urnega kazalca), dokler voda ne začne iztekati. Vodo prestrezite v posodo, ki ste jo postavili pred filter. Polito vodo obrišite s krpo.
 - c. Ko se izteče vsa voda, zavrtite filter do konca giba in ga vzemite ven.
4. Očistite ostanke v filtru in umazanijo okoli pogona črpalke.
 5. Zamenjajte filter.
 6. Zaprite pokrov filtra.

7 Odpravljanje težav

Programi se ne zaženejo, ko zaprete vratca za nalaganje.

- Niste pritisnili gumba za zagon/premor/preklic...>>> *Pritisnite gumb za zagon/premor/preklic.
- Če ste naložili preveč perila, je vratca za nalaganje morda težko zapreti.>>> *Naložite manj perila in poskrbite, da so vratca za nalaganje ustrezno zaprta.

Programa ni možno zagnati ali izbrati.

- Pralni stroj se je zaradi težave z dovajanjem (napetost, tlak vode itd.) morda prekopil v način samodejne zaščite. >>> Program prekličete tako, da zavrtite izbimi gumb na drug program. Sistem prekliče predhodni program (Glejte »Preklic programa«).

V notranjosti stroja je voda.

- Po opravljenih postopkih za nadzor kakovosti med proizvodnjo je morda v stroju ostala manjša količina vode. >>> To ni okvara, saj voda stroju ne škoduje.

Voda izteka na dnu stroja.

- Morda je prišlo do težave s cevmi ali filtrom črpalke. >>> Prepričajte se, da so tesnila na cevi za dovod vode čvrsto pritrjena. Cev čvrsto pritrdite na pipo.
- Filter črpalke morda ni popolnoma zaprt. >>> Prepričajte se, da je filter črpalke popolnoma zaprt.

Stroj ne zajema vode.

- Morda je zaprta pipa. >>> Odprite pipe.
- Cev za dovod vode je morda upognjena. >>> Zravnjajte cev.
- Filter na dovodu vode je morda zamašen. >>> Očistite filter.
- Morda niso zaprta vratca za nalaganje. >>> Zaprite vratca za nalaganje.

Iz stroja se ne izčrpa voda.

- Odtočna cev je morda zamašena ali zvita. >>> Očistite ali zravnjajte cev.
- Filter črpalke je morda zamašen. >>> Očistite filter črpalke.

Stroj vibrira oziroma obratuje hrupno.

- Stroj morda ni uravnotežen. >>> Nastavite nogice tako, da stroj uravnotežite.
- V filtru črpalke je morda trda snov. >>> Očistite filter črpalke.
- Vijaki za zaščito med prevozom in prenašanjem morda niso odstranjeni. >>> Odstranite vijake za zaščito med prevozom in prenašanjem.
- Količina perila je morda premajhna. >>> V stroj dodajte več perila.
- V stroju je morda preveč perila. >>> Iz stroja vzemite nekaj perila ali z roko porazdelite obremenitev tako, da perilo enakomerno uravnotežite.
- Stroj je morda v stiku s trdo podlago. >>> Prepričajte se, da stroj ni z ničemer v stiku.

Stroj se kmalu po zagonu programa zaustavi.

- Stroj se je zaradi nizke napetosti morda začasno zaustavil. >>> Stroj se bo ponovno zagnal, ko bo napetost normalna.

Stroj neposredno prazni vodo, ki priteče vanj.

- Odtočna cev je morda na neprimerni višini. >>> Priključite odtočno cev, kot je opisano v uporabniškem priročniku.

Med pranjem v stroju ni mogoče videti vode.

- Nivoja vode ni mogoče videti na zunanji strani stroja. To ni okvara.

Vratc za nalaganje ni mogoče odpreti.

- Zaklep vrat je morda aktiviran zaradi nivoja vode v stroju. >>> Vodo izpraznite tako, da zaženete program za črpanje ali centrifugiranje.
- Stroj morda segreva vodo ali je v koraku centrifugiranja.>>> Počakajte, da se program zaključi.
- Vratca za nalaganje so se morda zagostila zaradi pritiska, ki so mu izpostavljena. >>> Pridržite ročaj ter vratca za nalaganje potisnite in povlecite, da sprostite tlak, in jih odprite.
- Vratca za nalaganje se ne bodo odprla, če ni napajanja. >>> Če želite odpreti vratca za nalaganje, odprite pokrov filtra črpalke in povlecite navzdol ročaj za ukrepanje v sili, ki se nahaja na zadnji strani omejenega pokrova. Glejte »Zaklep vratc za nalaganje«.

Pranje traja dlje, kot je navedeno v uporabniškem priročniku. (*)

- Tlak vode je morda nizek. >>> Ker se je količina vode zmanjšala, bo stroj počakal, da zajame zadostno količino vode, da se izogne slabi kakovosti pranja. Zato je čas pranja daljši.
- Napetost je morda nizka. >>> Če je napajalna napetost nizka, se čas pranja podaljša, da prepreči slabo kakovost pranja.
- Temperatura vhodne vode je morda prenizka. >>> Čas za segrevanje vode je v hladni sezoni daljši. Čas pranja je lahko daljši tudi zaradi preprečevanja slabih rezultatov pranja.
- Število ciklov izpiranja in/ali količina vode za izpiranje se je morda povečala. >>> Kadar je potrebno boljše izpiranje, stroj poveča količino vode za izpiranje in po potrebi doda dodaten cikel izpiranja.
- Zaradi prevelike količine pralnega sredstva se lahko pojavi premočno penjenje in se aktivira sistem samodejnega odstranjevanja pene. >>> Uporabljajte priporočeno količino pralnega sredstva.

Čas trajanja programa se ne odšteva. (Na modelih z zaslonom) (*)

- Merilnik časa se lahko zaustavi med dovodom vode. >>> Indikator merilnika časa ne odšteva, dokler se v stroj dovaja ustrezna količina vode. Ko se dovedena količina vode zmanjša, stroj počaka, dokler se v stroj ne dovede zadostna količina vode, da se izogne slabim rezultatom pranja. Po tem indikator merilnika časa ponovno zažene odštevanje.
- Indikator merilnika časa se lahko zaustavi med fazo ogrevanja. >>> Indikator merilnika časa ne odšteva, dokler stroj ne doseže nastavljenе temperature.
- Indikator merilnika časa se lahko zaustavi med fazo centrifugiranja. >>> Sistem samodejnega zaznavanja neuravnovežene obremenitve se lahko vključi zaradi neuravnovežene porazdelitve perila v bobnu.

Čas trajanja programa se ne odšteva. (*)

- Perilo v stroju je lahko neuravnoveženo. >>> Sistem samodejnega zaznavanja neuravnovežene obremenitve se lahko vključi zaradi neuravnovežene porazdelitve perila v bobnu.

Stroj ne preklopi v fazo centrifugiranja. (*)

- Perilo v stroju je lahko neuravnoteženo. >>> Sistem samodejnega zaznavanja neuravnotežene obremenitve se lahko vključi zaradi neuravnotežene porazdelitve perila v bobnu.
- Stroj ne more izvajati centrifugiranja, če voda v stroju ni popolnoma izpraznjena. >>> Preverite filter in odtočno cev.
- Zaradi prevelike količine pralnega sredstva se lahko pojavi premočno penjenje in se aktivira sistem samodejnega odstranjevanja pene. >>> Uporabljajte priporočeno količino pralnega sredstva.

Slabi rezultati pranja: Oblačila postajajo siva. ()**

- Morda ste dlje časa uporabljali nezadostno količino pralnega sredstva. >>> Uporabite priporočljivo količino pralnega sredstva glede na trdoto vode in perilo.
- Pranje je morda dlje časa potekalo pri nizkih temperaturah. >>> Izberite ustrezno temperaturo za pranje določenega perila.
- Trda voda in nezadostna količina pralnega sredstva. >>> Uporaba trde vode skupaj z nezadostno količino pralnega sredstva lahko sčasoma povzroči nalaganje umazanije in sivenje oblačil. Sivino je težko odpraviti. Uporabite priporočljivo količino pralnega sredstva glede na trdoto vode in perilo.
- Morda ste uporabljali prekomerno količino pralnega sredstva. >>> Uporabite priporočljivo količino pralnega sredstva glede na trdoto vode in perilo.

Slabi rezultati pranja: Madežev ni mogoče odpraviti ali pa perilo ni pobeljeno. ()**

- Morda ste uporabljali nezadostno količino pralnega sredstva. >>> Uporabite priporočljivo količino pralnega sredstva za perilo.
- Stroj je morda preobremenjen. >>> Stroja ne preobremenitve. V stroj naložite količino perila, priporočeno v razdelku s tabelo programov in porabe.
- Izbrali ste napačen program in temperaturo. >>> Izberite ustrezen program in temperaturo za pranje določenega perila.
- Uporabili ste napačno vrsto pralnega sredstva. >>> Uporabite originalno pralno sredstvo, ki ustreza stroju.
- Pralno sredstvo ste morda dodali v napačen predelek. >>> Pralno sredstvo dodajte v ustrezen predelek. Ne mešajte belila s pralnim sredstvom.

Slabi rezultati pranja: Na perilu so se pojavili oljni madeži. ()**

- Bobna morda niste redno čistili. >>> Boben redno čistite. Za to glejte razdelek 6.2.

Slabi rezultati pranja: Oblačila imajo neprijeten vonj. ()**

- Pranje pri nizkih temperaturah in/ali programih s kratkim časom trajanja daljše časovno obdobje povzroči nabiranje bakterij in neprijetnega vonja v bobnu. >>> Predal za pralno sredstvo in vratca za nalaganje pustite priprta po vsakem ciklu pranja. Tako se v stroju ne bo pojavilo vlažno okolje, ki privlači bakterije.

Barva perila je zbledela. ()**

- Stroj je morda preobremenjen. >>> Stroja ne preobremenite.
- Uporabljeno pralno sredstvo je morda vlažno. >>> Pralna sredstva shranjujte v okolju, ki ni vlažno, in jih ne izpostavljajte prekomernim temperaturam.
- Morda ste izbrali visoko temperaturo. >>> Program in temperaturo izberite glede na vrsto ter stopnjo umazanosti perila.

Rezultati izpiranja so slabi.

- Neustrezna količina, blagovna znamka ali pogoji shranjevanja pralnega sredstva. >>> Uporabite ustrezno pralno sredstvo za pralni stroj in perilo. Pralna sredstva shranjujte v okolju, ki ni vlažno, in jih ne izpostavljajte prekomernim temperaturam.
- Pralno sredstvo ste morda dodali v napačen predelek. >>> Če pralno sredstvo dodate v predelek za predpranje, lahko stroj zajame to pralno sredstvo med korakom izpiranja ali mehčanja, tudi če niste izbrali programa za predpranje. Pralno sredstvo dodajte v ustrezen predelek.
- Filter črpalke je morda zamašen. >>> Preverite filter.
- Odtočna cev je morda zvita. >>> Preverite odtočno cev.

Perilo je po pranju postalo trdo. ()**

- Morda ste uporabili nezadostno količino pralnega sredstva. >>> Če ne uporabite dovolj pralnega sredstva glede na trdoto vode, lahko perilo sčasoma postane trdo. Uporabite priporočljivo količino pralnega sredstva glede na trdoto vode.
- Pralno sredstvo ste morda dodali v napačen predelek. >>> Če pralno sredstvo dodate v predelek za predpranje, lahko stroj zajame to pralno sredstvo med korakom izpiranja ali mehčanja, tudi če niste izbrali programa za predpranje. Pralno sredstvo dodajte v ustrezen predelek.
- Pralno sredstvo je morda pomešano z mehčalcem. >>> Mehčalca ne mešajte s pralnim sredstvom. Predal za pralno sredstvo operite in očistite z vročo vodo.

Perilo ne diši kot mehčalec. ()**

- Pralno sredstvo ste morda dodali v napačen predelek. >>> Če pralno sredstvo dodate v predelek za predpranje, lahko stroj zajame to pralno sredstvo med korakom izpiranja ali mehčanja, tudi če niste izbrali programa za predpranje. Predal za pralno sredstvo operite in očistite z vročo vodo. Pralno sredstvo dodajte v ustrezen predelek.
- Pralno sredstvo je morda pomešano z mehčalcem. >>> Mehčalca ne mešajte s pralnim sredstvom. Predal za pralno sredstvo operite in očistite z vročo vodo.

Ostanki pralnega sredstva v predalu za pralno sredstvo. ()**

- Pralno sredstvo ste morda dodali v moker predal. >>> Preden v predelek dodate pralno sredstvo, predal posušite.
- Pralno sredstvo je morda vlažno. >>> Pralna sredstva shranjujte v okolju, ki ni vlažno, in jih ne izpostavljajte prekomernim temperaturam.
- Tlak vode je morda nizek. >>> Preverite tlak vode.
- Pralno sredstvo v glavnem predelku za pranje se je zmocilo, medtem ko je stroj dovajal vodo za predpranje. Odprtine predelka za pralno sredstvo so morda zamašene. >>> Preverite odprtine in jih očistite, če so zamašene.
- Morda obstaja težava z ventili predala za pralno sredstvo. >>> Pokličite pooblaščenega serviserja.
- Pralno sredstvo je morda pomešano z mehčalcem. >>> Mehčalca ne mešajte s pralnim sredstvom. Predal za pralno sredstvo operite in očistite z vročo vodo.

Na perilu so ostanki pralnega sredstva.

- Stroj je morda preobremenjen. >>> Stroja ne preobremenite.
- Morda ste izbrali napačen program in temperaturo. >>> Izberite ustrezen program in temperaturo za pranje določenega perila.
- Morda ste uporabili napačno pralno sredstvo. >>> Izberite ustrezno pralno sredstvo za pranje določenega perila.

V stroju se ustvarja preveč pene. (**)

- Morda uporabljate neustrezna pralna sredstva za pralni stroj. >>> Uporabite pralna sredstva, ki ustrezajo pralnemu stroju.
- Morda ste dodali prekomerno količino pralnega sredstva. >>> Uporabljajte zadostno količino pralnega sredstva.
- Pralno sredstvo je bilo morda shranjeno pri neprimernih pogojih. >>> Pralno sredstvo hranite v zaprtem in suhem prostoru. Ne shranjujte ga na mestih s previsokimi temperaturami.
- Mrežasto perilo se zaradi svoje teksture morda preveč peni. >>> Za tovrstno perilo uporabite manj pralnega sredstva.
- Pralno sredstvo ste morda dodali v napačen predelek. >>> Pralno sredstvo dodajte v ustrezen predelek.
- Mehčalec se je prehitro dodal k pranju. >>> Morda obstaja težava z ventili ali v predalu za pralno sredstvo. Pokličite pooblaščenega serviserja.

Pena se steka iz predala za pralno sredstvo.

- Morda ste uporabili prekomerno količino pralnega sredstva. >>>>Zmešajte 1 žlico mehčalca in ½ litra vode ter mešanico nalijte v predelek za pranje predala za pralno sredstvo.
- V napravo dodajte pralno sredstvo glede na program in največjo količino perila, navedeno v tabeli programov in porabe. Če uporabite dodatne kemikalije (odstranjevalce madežev, belila itd.), zmanjšajte količino pralnega sredstva.

Ob koncu programa je perilo mokro. (*)

- Zaradi prevelike količine pralnega sredstva se lahko pojavi premočno penjenje in se aktivira sistem samodejnega odstranjevanja pene. >>> Uporabljajte priporočeno količino pralnega sredstva.

Sušenje traja predolgo.

- Stroj je morda preobremenjen. >>> Stroja ne preobremenite.
- Centrifugiranje morda ni zadostno za perilo. >>> V koraku pranja na pralno-sušilnem stroju izberite večjo hitrost centrifugiranja.
- Pipa je morda zaprta. >>> Odprite pipe.

Po koraku sušenja je perilo mokro.

- Izbrani program morda ni ustrezen za to vrsto perila. >>>Preverite etikete na oblačilih in izberite ustrezen program oziroma dodatno izberite še časovne programe.
- Stroj je morda preobremenjen. >>> Stroja ne preobremenite.
- Centrifugiranje morda ni zadostno za perilo. >>> V koraku pranja na pralno-sušilnem stroju izberite večjo hitrost centrifugiranja.

Stroj se ne zažene ali pa ni mogoče zagnati programa.

- Napajalni kabel je morda odklopljen. >>> Prepričajte se, da je napajalni kabel priklopljen.
- Program morda ni nastavljen ali pa gumb za zagon/premor/preklic ni vklopljen. >>> Prepričajte se, da je program nastavljen in da stroj ni v stanju pripravljenosti.
- Otroška ključavnica je morda omogočena. >>> Onemogočite otroško ključavnico.

Perilo se skrči, obledi, potemni ali se poškoduje.

- Izbran program morda ni ustrezen za to vrsto perila. >>>Preverite etikete na oblačilih in izberite ustrezen program oziroma dodatno izberite še časovne programe. Ne sušite perila, ki ni primerno za sušenje.

Stroj ne suši.

- Stroj ni suho ali pa faza sušenja ni omogočena. >>> Preverite, ali je po izbranem programu pranja izbrana funkcija sušenja.

Vratc za nalaganje ni mogoče odpreti.

- Vratc stroja ni mogoče odpreti zaradi varnostnih razlogov. >>>Če je indikator zaklepa vrat po sušenju aktiven na zaslonu, bo zaradi vaše varnosti stroj ohranil vrata zaklenjena, dokler se ne ohladi.
- Vratca za nalaganje se ne bodo odprla, če ni napajanja. >>> Če želite odpreti vratca za nalaganje, odprite pokrov filtra črpalke in povlecite navzdol ročaj za ukrepanje v sili, ki se nahaja na zadnji strani omenjenega pokrova. Glejte »Zaklep vratc za nalaganje«.

(*) Stroj se ne preklopi v fazo centrifugiranja, če perilo v bobnu ni enakomerno porazdeljeno – zaščita pred poškodbami stroja in okolja. Prerazporedite perilo in ponovno izvedite centrifugiranje.

(**) Bobna morda niste redno čistili. >>> Boben redno čistite. Glejte 6.2.



POZOR!

- Če kljub upoštevanju teh navodil ne uspete odpraviti težav, se posvetujte s prodajalcem oziroma pooblaščenim servisierjem. V nobenem primeru ne poskušajte sami popraviti stroja, ki ne deluje.



OPOZORILO!

- Za informacije o odpravljanju težav preberite razdelek o aplikaciji HomeWhiz.

