



Placa encastrável

Manual do utilizador

Ugradni plamenik

Korisnički priručnik

Vstavaná platňa sporáka

Používateľská príručka

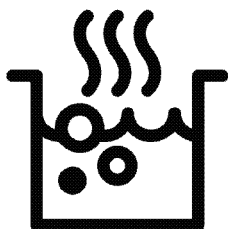

HII 64850 FHTI



PT / SB / SK

185.9282.92/R.AD/2.06.2021/3-2

7757188661

Em primeiro lugar, por favor, leia este manual!

Caro Cliente,

Obrigado por preferir um produto Beko. Esperamos que consiga obter os melhores resultados do seu produto, o qual foi fabricado com alta qualidade e tecnologia de ponta. Entretanto, leia totalmente este manual do utilizador e todos os outros documentos que o acompanham antes de utilizar o produto e guarde-o para qualquer consulta posterior. Se transferir o produto para outra pessoa, entregue também o manual do utilizador. Atente a todos os avisos e informações deste manual do utilizador.

Lembre-se que este manual poderá também ser aplicável para vários outros modelos. As diferenças entre os modelos estarão identificadas no manual.

Explicação dos símbolos

Ao longo deste manual do utilizador são utilizados os seguintes símbolos:



Informações importantes ou conselhos úteis acerca do uso.



Aviso para situações perigosas em relação à vida e à propriedade.



Aviso sobre choques eléctricos.



Aviso para risco de incêndio.



Aviso para superfícies quentes.



Arçelik A.Ş.
Karaağaç caddesi No:2-6
34445 Sütlüce/Istanbul/TURKEY
Made in TURKEY

1 Avisos e instruções importantes sobre segurança e meio-ambiente 4

Segurança geral.....	4
Segurança eléctrica.....	5
Segurança do produto.....	6
Utilização pretendida.....	8
Segurança para crianças.....	8
Eliminação do produto velho.....	8
Eliminação do material da embalagem.....	9

2 Informação geral 10

Visão geral.....	10
Especificações técnicas.....	10

3 Instalação 12

Instalação prévia.....	12
Instalação e ligação.....	13

Eliminação do produto velho.....	17
----------------------------------	----

4 Preparações 18

Conselhos para poupar energia.....	18
Uso inicial.....	18
Primeira limpeza da unidade.....	18

5 Como utilizar a placa 19

Informações gerais sobre a cozedura.....	19
Utilização das placas.....	22
Painel de controlo.....	22

6 Manutenção e cuidados 33

Informações gerais.....	33
Limpeza da placa.....	33

7 Resolução de problemas 35

1 Avisos e instruções importantes sobre segurança e meio-ambiente

Esta secção contém importantes instruções sobre segurança que lhe ajudarão a evitar perigos de ferimentos pessoais ou danos à propriedade. O desrespeito a estas instruções poderá invalidar a garantia.

Segurança geral

- Este equipamento pode ser usado por crianças maiores de 8 anos e por pessoas com capacidades físicas, sensoriais ou mentais reduzidas ou sem experiência e conhecimento, desde que lhes sejam dadas supervisão e instrução sobre o uso do equipamento de forma segura e entendam os perigos envolvidos. As crianças não devem brincar com o equipamento. A limpeza e manutenção a cargo do utilizador não devem ser realizadas por crianças sem supervisão.
- O aparelho não se destina a ser utilizado por pessoas (incluindo crianças) com capacidades físicas, mentais ou sensoriais reduzidas, ou

sem experiência e conhecimento, exceto se forem supervisionadas ou receberem instruções. As crianças devem ser supervisionadas de modo a não brincarem com o aparelho.

- Se o produto for passado a outra pessoa para utilização pessoal ou em segunda mão, o manual do utilizador, as etiquetas do produto e outros documentos relevantes devem ser também entregues.
- Os procedimentos de instalação e reparação devem ser sempre realizados por agentes da assistência autorizada. O fabricante não deve ser responsabilizado por danos oriundos de procedimentos realizados por pessoas não autorizadas que podem invalidar a garantia. Antes da instalação, leia cuidadosamente as instruções.
- Não ligue o produto se houver algum defeito ou dano visível.

- Certifique-se de desligar os botões de funcionamento do produto após cada utilização.

Segurança eléctrica

- Se o produto tiver uma falha, ele não deverá ser operado a não ser que seja reparado pelo Agente de Assistência Autorizado Há risco de choque eléctrico!
- Apenas ligue o produto a uma tomada/linha com terra com a voltagem e a orotecção como especificado nas "Especificações técnicas". A instalação à terra deve ser realizada por um electricista qualificado, ao usar o produto com ou sem um transformador. A nossa empresa não deverá ser responsabilizada por quaisquer problemas que surjam devido ao produto não ter sido ligado à terra de acordo com os regulamentos locais.
- Nunca lave o produto derramando ou vertendo água sobre ele! Há risco de choque eléctrico!
- O produto não deverá estar com a ficha ligada à tomada durante os procedimentos de

- instalação, de manutenção, de limpeza e de reparação.
- Se o cabo de ligação à alimentação para o produto estiver danificado, deverá ser substituído pelo fabricante, pelo seu agente de assistência ou por pessoas igualmente qualificadas para evitar um perigo.
- O equipamento deverá ser instalado de modo a que possa ser totalmente desligado da rede. A separação deverá ser fornecida por uma ficha de corrente ou por um interruptor integrado na instalação eléctrica fixa, de acordo com os regulamentos de construção.
- Qualquer tarefa com sistemas e equipamentos eléctricos deve ser executada por pessoas qualificadas e autorizadas.
- Em caso de algum dano, desligue o produto e corte a alimentação eléctrica. Para fazer isso, desligue o fusível doméstico.
- Certifique-se de que a potência do fusível seja compatível com o produto.

Segurança do produto

- **AVISO:** O aparelho e as suas partes acessíveis tornam-se quentes durante a utilização. Procure evitar tocar nos elementos de aquecimento. Crianças menores de 8 anos devem ser afastadas, a menos que estejam sob supervisão constante.
- Nunca utilize o produto quando o seu raciocínio ou coordenação estiverem debilitados pelo uso de álcool e/ou medicamentos.
- Tenha cuidado quando usar bebidas alcoólicas nos seus pratos. O álcool evapora-se a altas temperaturas e pode provocar incêndio, já que se incendeia quando entra em contacto com superfícies quentes.
- Não coloque materiais inflamáveis junto do produto, pois os seus lados podem ficar quentes durante a utilização.
- Mantenha todas as ranhuras de ventilação desobstruídas.
- Não use limpadores a vapor para limpar o aparelho, já que podem provocar um choque eléctrico.
- **AVISO:** A cozedura sem vigilância numa panela com óleo ou gordura pode ser perigosa e provocar um incêndio. NUNCA tente extinguir um fogo com água, mas sim, desligue o aparelho e cubra a chama com, por exemplo, uma tampa ou cobertor anti-fogo.
- **CUIDADO:** O processo de cozedura deve ser supervisionado. Um processo de cozedura a curto prazo deve ser continuamente supervisionado.
- **AVISO:** Perigo de incêndio: Não conserve itens sobre as superfícies de cozedura.
- **AVISO:** Se a superfície estiver rachada, desligue o aparelho para evitar a possibilidade de choque eléctrico.
- Em caso de quebra da placa de vidro: Desligue imediatamente todos os bicos e qualquer elemento de aquecimento eléctrico e isole o aparelho da fonte de energia. Não toque na superfície do aparelho. Não use o aparelho.

- Após a utilização, desligue o elemento da placa pelo seu controlo e não se fie no detector de panela.
- Objectos metálicos como facas, garfos, colheres e tampas não devem ser colocados sobre a superfície da placa, já que podem aquecer.
- O aparelho não se destina a ser operado por meio de um temporizador externo ou sistema de telecomando separado.
- A pressão do vapor acumulado devido à condensação na superfície da placa ou no fundo do tacho pode fazer com que o tacho se mova. Por isso, verifique se a superfície do forno e o fundo dos tachos estão sempre secos.
- As placas de aquecimento estão equipadas com tecnologia de "Indução". A sua placa de indução, que oferece uma poupança de tempo e dinheiro, deve ser usada com tachos apropriados para cozedura por indução; caso contrário, as placas de aquecimento não funcionarão. Consulte:

Informações gerais sobre a cozedura, página 19, seleccionar os tachos.

- As placas de indução criam um campo magnético, que podem causar impactos perigosos às pessoas que usam dispositivos como bomba de insulina ou pacemaker.
- Não colocar produtos eletrónicos, tais como telemóveis, tablets, computadores sobre a superfície de indução. O seu produto pode ficar danificado.
- **AVISO:** Utilize apenas protecções da placa concebidos pelo fabricante do aparelho de cozinha ou indicado pelo fabricante do aparelho nas instruções para uso apropriado, ou protecções da placa incorporadas no aparelho. A utilização de protecções impróprias pode causar acidentes.

Para que a chama funcione correctamente:

- Certifique-se que a ficha está bem encaixada na tomada e que não provoque faísca.
- Não utiliza um cabo danificado, cortado ou com

extensão, mas apenas o cabo original.

- Verifique se não há líquidos ou humidade na tomada em que o produto é ligado.

Utilização pretendida

- Este produto foi concebido para utilização doméstica. O uso comercial não é admissível.
- **CUIDADO:** Este equipamento destina-se apenas a cozedura. Não deve ser usado para outros fins, como por exemplo, aquecimento do cómodo."
- O fabricante não será responsável por qualquer dano causado por uso ou manuseamento incorrectos.

Segurança para crianças

- **AVISO:** As partes acessíveis podem tornar-se quentes durante a utilização. As crianças deverão ser mantidas afastadas.
- Os materiais da embalagem serão perigosos para as crianças. Mantenha os materiais de embalagem afastados das crianças. Por favor, elimine todas as partes da embalagem de acordo com as normas ambientais.

- Os produtos eléctricos são perigosos para as crianças. Mantenha as crianças afastadas do produto quando em funcionamento e não as deixe brincar com o mesmo.
- Não coloque quaisquer itens por cima do equipamento que as crianças possam alcançar.

Eliminação do produto velho

Conformidade com a Directiva WEEE e Eliminação de Resíduos:



Este produto está em conformidade com a Directiva WEEE da UE (2012/19/EU). Este produto porta um símbolo de classificação para resíduos de equipamentos eléctricos e electrónicos (WEEE).

Este produto foi fabricado com materiais e peças de alta qualidade, que podem ser reutilizados e reciclados. No fim da sua vida útil, não elimine o resíduo com o lixo doméstico normal ou outro lixo. Leve-o a um centro de recolha para reciclagem de equipamentos eléctricos e electrónicos. Consulte as autoridades locais para se informar sobre estes centros de recolha.

Cumprimento com a Directiva RoHS:

O produto que adquiriu está em conformidade com a Directiva RoHS da UE (2011/65/EU). Ele não contém materiais perigosos e proibidos especificados na Directiva.

Eliminação do material da embalagem

- Os materiais da embalagem são perigosos para as crianças. Mantenha os materiais no lugar seguro fora do alcance das crianças. Os materiais da

embalagem do produto são fabricados a partir de materiais reciclados. Elimine-os de forma adequada e separe-os de acordo com as instruções de lixo reciclado. Não os elimine com o lixo doméstico normal.

2 Informação geral

Visão geral

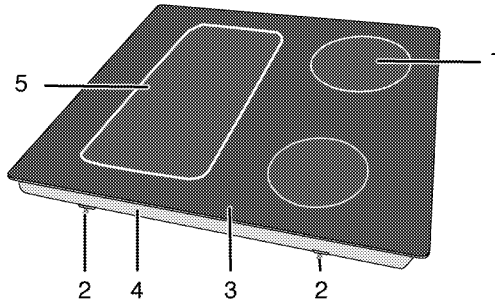

- 1 Zona de cozadura por indução
- 2 Grampo de montagem
- 3 Superfície de vitrocerâmica
- 4 Tampa base
- 5 Zona de cozadura por indução

Especificações técnicas

Voltagem/frequência	1N ~ 220-240 V/ 2N ~ 380-415 V; 50/60 Hz
Consumo total de energia	max. 7200 W
Tipo de cabo / secção	min.H05V2V2-F 5 x 1,5 mm ²
Dimensões externas (altura / largura / profundidade)	55 mm/580 mm/510 mm
Dimensões da instalação (largura / profundidade)	560 (+2) mm/490 (+2) mm
Queimadores	
Esquerdo traseiro	Zona de cozadura por indução
Dimensão	180 mm
Potência	1800/3000 W
Esquerdo frontal	Zona de cozadura por indução
Dimensão	180 mm
Potência	1800/3000 W
Direito frontal	Zona de cozadura por indução
Dimensão	145 mm
Potência	1500/2200 W
Direito traseiro	Zona de cozadura por indução
Dimensão	210 mm
Potência	2000/3700 W

- i** As especificações técnicas poderão ser alteradas sem aviso prévio para melhorar a qualidade do produto.
- i** As figuras neste manual são esquemáticas e poderão não corresponder exactamente ao seu produto.

- i** Os valores apresentados nos rótulos do produto ou na documentação que o acompanha são obtidos em condições de laboratório de acordo com as normas relevantes. Dependendo das condições ambientais e operacionais do produto, estes valores poderão variar.

3 Instalação

O produto deve ser instalado por pessoal qualificado, conforme os regulamentos vigentes. Caso contrário, a garantia ficará sem efeito. O fabricante não deve ser responsabilizado por danos oriundos de procedimentos realizados por pessoas não autorizadas e pode invalidar a garantia.

 A preparação do local e a instalação eléctrica para o produto é da responsabilidade do cliente.

 O produto deverá ser instalado de acordo com todas as normas locais sobre equipamentos a gás e/ou eléctricos.

 Antes da instalação, verifique visualmente se o produto possui algum defeito. Se tal for o caso, não permita a sua instalação. Os produtos danificados provocam riscos para a sua segurança.

Instalação prévia

A placa está concebida para instalação numa bancada de trabalho disponível comercialmente. Deve ser deixada uma

distância de segurança entre o equipamento e as paredes e móveis. Ver figura (valores em mm).

- Também pode ser usado numa posição livre. Deixe uma distância mínima de 750 mm acima da superfície da placa.
- (*) Se for instalar um exaustor acima do fogão, observe as instruções do fabricante do exaustor relacionadas com a altura da instalação. Caso não seja definido nenhum tamanho no manual do exaustor, esta altura deve ser de no mínimo 650 mm.
- Remova os materiais de embalagem e os bloqueios de transporte.
- As superfícies, os laminados sintéticos e os adesivos utilizados devem ser resistentes ao calor (100 °C no mínimo).
- A bancada de trabalho deve estar alinhada e fixada horizontalmente.
- Corte a abertura para a placa na bancada de trabalho, conforme as dimensões da instalação.

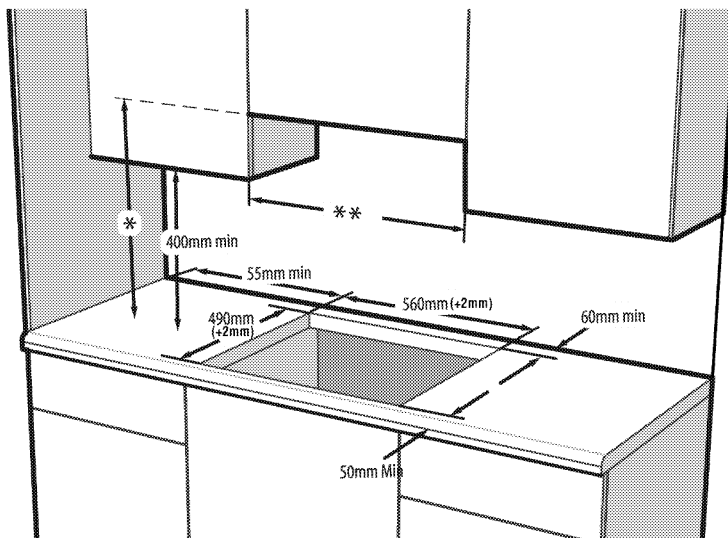

- * Altura mínima para o exaustor conforme recomendado no manual de instrução do exaustor. Caso não seja recomendado no manual de instruções do exaustor, esta altura deve ser de pelo menos min.650 mm.
- ** A distância mínima entre os armários deve ser igual à largura da placa.

Instalação e ligação

- O produto pode apenas ser instalado e ligado de acordo com as regras de instalação estatutárias.

i Não instale a placa em locais com pontas ou cantos pontiagudos. Há risco de rachar a superfície vitrocerâmica!

Ligação eléctrica

Ligue o produto a uma tomada/linha de terra, protegida por um fusível miniatura com capacidade adequada conforme o estabelecido na tabela de «Especificações técnicas». A instalação de terra deve ser realizada por um electricista qualificado, quer use o produto com ou sem um transformador.

A nossa empresa não se responsabilizará por quaisquer danos originados pelo uso do produto sem uma instalação de terra, de acordo com os regulamentos locais.

! O produto deve ser ligado à instalação eléctrica apenas por uma pessoa qualificada e autorizada. O período de garantia do produto inicia-se apenas após a instalação correcta. O fabricante não deve ser responsabilizado por danos oriundos de procedimentos realizados por pessoas não autorizadas.

! O cabo eléctrico não deve ser prensado, obstruído ou comprimido ou ficar em contacto com as partes quentes do produto. Um cabo danificado deve ser substituído por um electricista qualificado. Caso contrário, há risco de choque eléctrico, curto-circuito ou incêndio!

- A ligação deve cumprir com os regulamentos nacionais.
- Os dados de fornecimento eléctrico devem corresponder aos dados especificados na placa de características do produto. A placa de características está no compartimento traseiro do produto.
- O cabo de alimentação do seu produto deve cumprir com os valores da tabela "Technical specifications" (Especificações técnicas).

! Antes de iniciar qualquer trabalho na instalação eléctrica, desligue o produto da corrente eléctrica. Há risco de choque eléctrico!

Ligar o cabo de alimentação

i Aquando da realização da instalação eléctrica, deve aplicar os regulamentos nacionais/locais e deve utilizar a tomada/linha adequada e ficha para o forno. No caso de os limites de potência do produto estarem fora da capacidade de corrente da ficha e tomada/linha, o produto deve ser ligado através de instalação eléctrica fixa directamente sem utilizar uma ficha e tomada/linha.

1. Se não for possível desligar todos os polos na alimentação eléctrica, deverá ser ligada uma unidade de interrupção de energia com, pelo menos, 3 mm de espaço (fusíveis, interruptores de segurança, interruptores) e todos os pólos desta interrupção de energia deverão estar adjacentes (não acima) ao produto de acordo com as directivas IEE. O não cumprimento destas instruções, poderá resultar em problemas de funcionamento e na invalidação da garantia do produto.

É recomendada uma protecção adicional através de um interruptor de circuito de corrente residual.

Se for fornecido um cabo com o produto:

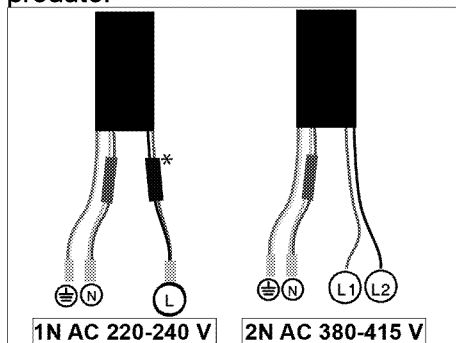

* (Poderá não fazer parte do seu produto.)

2. **Para ligação monofásica**, ligue os fios como indicado a seguir:

- Fio castanho/preto = L (Fase)
- Fio azul/cinza = N (Neutro)
- Fio verde/amarelo = (E) (Terra)

» ou

- Fio cinza/preto = L (Fase)
- Fio azul/castanho = N (Neutro)
- Fio verde/amarelo = (E) (Terra)

3. **Para ligação bifásica**, ligue os fios como indicado a seguir:

- Fio castanho = L1 ou L2 (Fase 1 ou Fase 2)
- Fio preto = L2 ou L1 (Fase 2 ou Fase 1)
- Fio azul/cinza = N (Neutro)
- Fio verde/amarelo = (E) (Terra)

» ou

- Fio preto = L1 (Fase 1)
- Fio cinza = L2 (Fase 2)
- Fio azul/castanho = N (Neutro)
- Fio verde/amarelo = (E) (Terra)

Instalar o produto

Se houver um forno por debaixo:

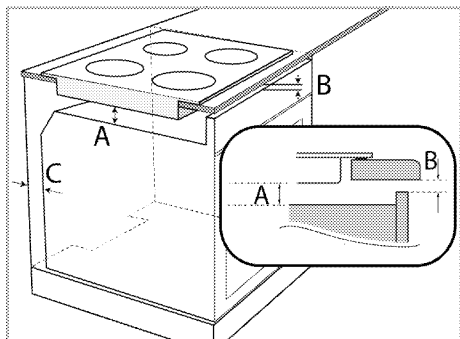

A min. 15 mm

B min. 2 mm

C 20 mm

Se houver uma prancha por debaixo:

É necessário deixar uma abertura de ventilação de na secção traseira do móvel, coforme ilustrado na seguinte figura.

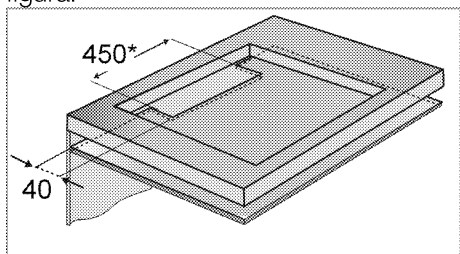

* min.

Durante a instalação da sua placa de indução, coloque o produto paralelo à superfície de instalação. Aplique também a junta de estanqueidade às partes da placa que entram em contacto com a bancada, conforme descrito abaixo, para evitar que entre qualquer líquido entre o produto e a bancada.

Fácil instalação: Alguns modelos vêm com molas de montagem e junta de vedação fixadas ao produto. Para esses modelos, ignore as instruções de montagem das molas e do suporte descritas no manual. Coloque o seu produto diretamente no espaço onde o

produto será colocado conforme mostrado na figura abaixo. Para esses modelos, considere as medidas de largura e profundidade escritas no manual do usuário como 10 mm a mais.

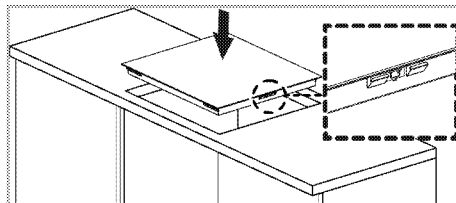

- 1.Prepare a superfície do balcão como mostrado na figura.
- 2.Volte a placa ao contrário, coloque-a sobre uma superfície plana.
- 3.Quando instalar a placa, aplique a junta de estanqueidade fornecida na embalagem em volta da placa conforme indicado na imagem seguinte. Certifique-se de que a junta estanqueidade permanece 1 a 2 mm no interior a partir da aresta exterior do vidro.

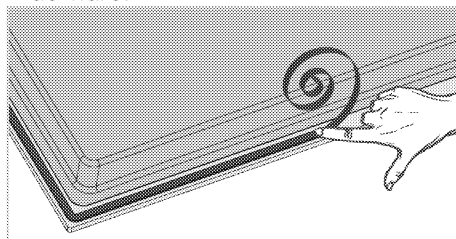

- 4.Fixe as molas de montagem inserindo-as e aparafusando-as através dos orifícios da caixa inferior, como mostrado na figura.

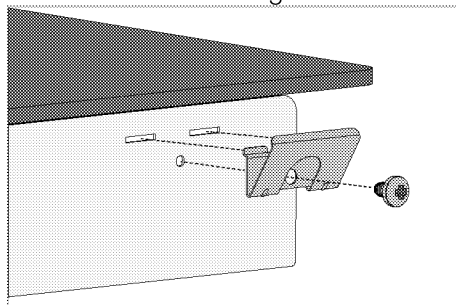

i Em alguns modelos, o seu produto pode já incluir molas de montagem já instaladas.

i O número de molas de montagem no seu produto irá variar, dependendo do modelo do produto.

5. Coloque a placa na bancada e alinhe-a.

6. Quando a placa é colocada sobre a bancada, ela será fixada facilmente com a ajuda de grampos. Se as dimensões da bancada forem inadequadas, podem ser fixados 2 grampos de montagem ao lado da frente do produto, conforme mostrado na figura abaixo.

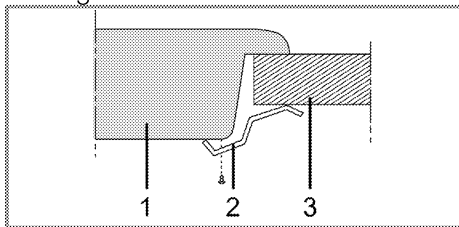

- 1 Placa
- 2 Grampo de instalação
- 3 Bancada

i Quando instalar a placa sobre um armário, deverá instalar uma prateleira a fim de separar o armário da placa, conforme ilustrado na imagem acima. Tal não será necessário quando instalar sobre um forno incorporado.

Por exemplo, se for possível tocar o fundo do produto visto estar instalado sobre uma gaveta, esta secção deverá ser coberta com uma placa de madeira.

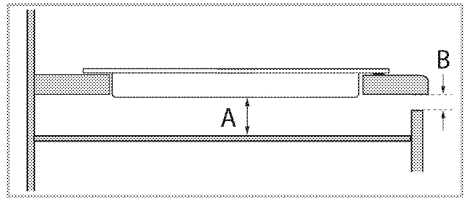

A min. 15 mm

B min. 2 mm

Vista traseira (orifícios de ligação)

i A localização dos orifícios de ligação mostrados na figura abaixo é esquemática, pode variar em função do modelo do produto. Corrija-a de acordo com os orifícios de ligação no seu produto.

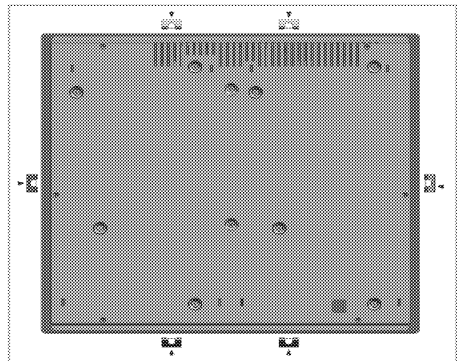

Fazer ligações a diferentes orifícios não é uma prática aconselhável em termos de segurança uma vez que pode danificar o sistema de gás e de electricidade.



A placa contém componentes que funcionam a gás e eletricidade. Por esta razão a placa deverá ser fixada à bancada apenas por meio dos orifícios de fixação, usando apenas os elementos de fixação e parafusos fornecidos e indicados no manual. Caso contrário, poderá constituir um perigo para a segurança de vida e da propriedade.



O número de molas de montagem no seu produto irá variar, dependendo do modelo do produto.

Verificação final

1. Operar o produto..
2. Verifique as funções.

Eliminação do produto velho

- Guarde a caixa original do produto e transporte nela o produto. Siga as instruções expressas na caixa. Se não tiver a caixa original, embrulhe o produto em plástico de bolha ou cartão grosso e passe fita adesiva para o prender firmemente.
-  Verifique a aparência geral do seu produto para verificar se existem alguns danos que possam ter ocorrido durante o transporte.

4 Preparações

Conselhos para poupar energia

As informações seguintes ajudá-lo(a)-ão a utilizar o seu equipamento de uma forma ecológica e a poupar energia:

- Descongele os pratos congelados antes de os cozinhar.
- Utilize panelas/tachos com tampas para cozinhar. Se estiver sem tampa, o consumo de energia pode aumentar até 4 vezes.
- Seleccione o queimador que seja apropriado ao tamanho do fundo do tacho a ser usado. Escolha sempre o tamanho correcto do tacho para os seus cozinhados. Tachos maiores exigem mais energia.
- Preste atenção para usar tachos de fundo plano ao cozinhar com placas eléctricas. Tachos com fundo fino oferecerão uma melhor condução do calor. Pode poupar até 1/3 de electricidade.

- As panelas e tachos devem ser compatíveis com as zonas de cozedura. O fundo das panelas ou tachos deve ser menor do que a placa de aquecimento.
- Mantenha as zonas de cozedura e o fundo dos tachos limpos. A sujidade diminuirá a condução de calor entre a zona de cozedura e o fundo do tacho.

Uso inicial

Primeira limpeza da unidade

-  A superfície pode ficar danificada por alguns detergentes ou materiais de limpeza. Não use detergentes ou cremes/pós de limpeza agressivos ou qualquer objecto pontiagudo durante a limpeza.

1. Remova todos os materiais de embalagem.
2. Limpe as superfícies da unidade com um pano húmido ou esponja e seque com um pano.

5 Como utilizar a placa

Informações gerais sobre a cozedura



Nunca encha mais do que um terço da panela com óleo. Não deixe a placa sem supervisão quando aquecer óleo. Óleos sobreaquecidos constituem risco de incêndio. **Nunca tente apagar um possível fogo com água!** Se o óleo se incendiar, cubra-a com um cobertor para incêndio ou pano húmido. Desligue a placa se for seguro fazê-lo e chame os bombeiros.

- Antes de fritar os alimentos, seque-os bem e coloque-os delicadamente no óleo quente. Verifique se estão completamente descongelados antes de fritar.
- Não cubra o tacho quando usar óleo quente.
- Coloque os tachos e panelas de forma que as suas pernas não saiam da placa, para prevenir o seu aquecimento. Não use tachos desnivelados ou que possam escorregar com facilidade na placa.
- Não coloque tachos e panelas vazias nas zonas de cozedura que estejam ligadas. Poderão ficar danificadas.
- Operar uma zona de cozedura sem um tacho ou panela sobre a mesma causará danos ao produto. Desligue as zonas de cozedura após a mesma estar concluída.
- Já que a superfície do produto pode ficar quente, não coloque recipientes de plástico ou alumínio sobre a mesma.

Limpe imediatamente qualquer material derramado na superfície.

Tais recipientes não devem ser usados nem para guardar os alimentos.

- Use somente panelas ou tachos com o fundo plano.
- Coloque a quantidade apropriada de alimentos nas panelas ou tachos. Assim, não terá que fazer qualquer limpeza desnecessária pelos pratos terem derramado. Não pouse as tampas das panelas ou tachos nas zonas de cozedura. Coloque as panelas na zona de cozedura de forma que fiquem centradas. Quando quiser mover a panela para outra zona de cozedura, levante-a e coloque-a na zona de cozedura, ao invés de arrastar.

Seleção da panela

- A superfície de vitrocerâmica é resistente ao calor e não é afectada por grandes diferenças de temperatura.
- Não use a superfície de vitrocerâmica como local de armazenamento ou tábua de corte.
- Use apenas tachos e panelas com os fundos planos. As extremidades pontiagudas fazem riscos na superfície.

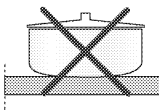
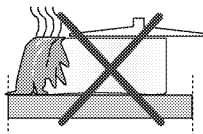

Os respingos podem danificar a superfície de vitrocerâmica e causar incêndio. Não use tachos com fundos côncavos ou convexos.

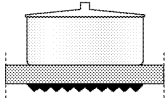

Use apenas tachos e painéis com os fundos planos. Eles asseguram uma transferência mais fácil do calor.

“O processo de cozimento pode variar consoante o tipo e o tamanho da panela, e o tamanho da zona de cozimento. Para um processo de cozimento mais uniforme, pode usar zonas de cozimento um pouco maiores. Usar uma zona de cozimento maior não afeta negativamente o consumo de energia das placas de indução, porque o aquecimento ocorre apenas na área da panela relevante.”

Para placas de indução, use apenas tachos apropriados para a cozimento por indução.

Teste da panela

Use os seguintes métodos para testar se a sua panela é compatível com a placa de indução ou não.

1. A sua panela é compatível se o fundo prender um ímã.
2. A sua panela é compatível se "L" não piscar quando colocar a sua panela na zona de cozimento e iniciar a placa. Pode usar painéis de aço inoxidável, teflon ou alumínio com fundo magnético especial que contenha etiquetas ou avisos a indicar que a panela é compatível com a cozimento por indução. Não se deve usar tachos e painéis de vitrocerâmica e painéis de aço inoxidável com fundo de alumínio não-magnético.

Sistema de reconhecimento-centralização da panela

Na cozimento por indução, apenas a área coberta pelo tacho na zona de cozimento correspondente é energizada. O fundo do tacho é reconhecido pelo sistema e apenas essa área é automaticamente aquecida. A cozimento é interrompida se o tacho a cozer for levantado da zona de cozimento durante a mesma. A zona de cozimento selecionada e o símbolo "L" pisca alternadamente.

Uso seguro

Não seleccione níveis altos de aquecimento quando não utilizar uma panela não-aderente (teflon) sem óleo ou com muito pouco óleo.

Não coloque itens de metal tais como garfos, facas ou tampas de panela sobre a sua placa, já que podem aquecer.

Nunca use folha de alumínio para a cozimento. Nunca coloque alimentos envolvidos em folha de alumínio dentro da zona de cozimento.

i Se houver algum forno sob a sua placa e ele estiver em funcionamento, os sensores da placa podem diminuir o nível de cozimento ou desligar o forno.

i Quando a placa está em funcionamento, mantenha os itens com propriedades magnéticas, tais como cartões de crédito ou cassetes, longe da placa.

Seleccionar a zona de cozedura apropriada ao tacho

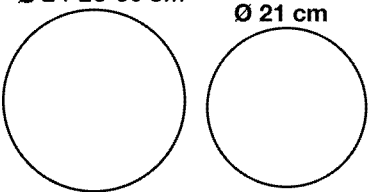
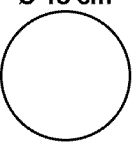
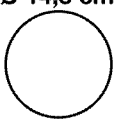
Zona de cozedura larga Ø 24-28-30 cm Ø 21 cm 	Zona de cozedura normal Ø 18 cm 	Zona de cozedura pequena Ø 14,5 cm 
Zona de cozedura larga <ul style="list-style-type: none">• Ajusta-se automaticamente à panela.• Distribui perfeitamente o calor.• Providencia uma perfeita distribuição do calor. Usada para cozinhar pratos, tais como crepes largos ou peixes grandes rara ou muito raramente.	Zona de cozedura normal <ul style="list-style-type: none">• Ajusta-se automaticamente à panela.• Distribui perfeitamente o calor.• Providencia uma perfeita distribuição do calor. Usada para todos os tipos de cozedura.	Zona de cozedura pequena <ul style="list-style-type: none">• Usada para cozinhados lentos (molhos, cremes)• Usada para preparar pequenas porções ou porções baseadas no número de pessoas.

Utilizar panelas na zona de cozedura da superfície ampla

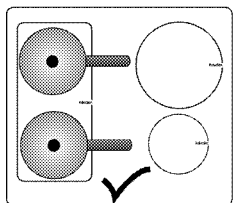

Pode usar a zona de cozedura da superfície ampla em duas metades separadamente como as zonas de cozedura da esquerda traseira e da frente traseira. A localização da ampla área de cozimento da superfície pode variar dependendo do modelo do produto.

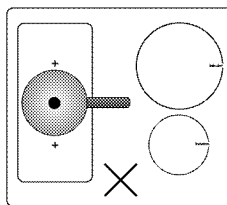
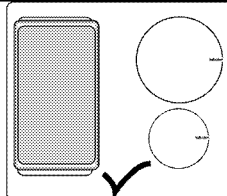

Pode usar a zona de cozedura da superfície ampla para duas panelas grandes.

A sua panela deve abranger ambos os centros da zona de cozedura da superfície ampla. Não use a zona de cozedura de outro modo.

Áreas de cozedura iluminadas (Poderá não fazer parte do seu produto.)

As zonas de cozedura na placa serão iluminadas. As zonas de cozedura não vão aparecer quando a placa estiver

desligada ou em posição de espera. Quando liga a placa, a iluminação que indica as zonas de cozedura deverá aparecer.

Utilização das placas

- ⚠ Não deixe cair qualquer objecto na placa. Mesmo pequenos objectos, como saleiros, podem danificar a placa.
- Não use placas com rachaduras. A água pode escorrer através dessas rachaduras e provocar curto-circuito.
- No caso de qualquer dano na superfície (por ex, rachaduras visíveis), desligue imediatamente o produto para minimizar o risco de choque eléctrico.

Panel de controlo

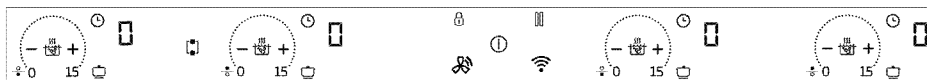

Especificações



Área de configuração (para nível de temperatura)



Tecla On/Off (Ligar/desligar)



Tecla de bloqueio de teclas



Tecla de ativação/desativação do temporizador



Tecla de aquecimento rápido/Tecla de definição de potência elevada (Booster)



Tecla de cozedura automática



Tecla parar
Tecla de Selecção da Zona de Cozedura da Superfície Ampla **(Esta funcionalidade é opcional. Poderá não fazer parte do seu produto.)**



Tecla de aumento do nível do temporizador



Tecla de redução do nível do temporizador



Símbolo do fogão ao capô (Hob to Hood symbol) *



Símbolo Wifi *

***(Esta funcionalidade é opcional. Poderá não fazer parte do seu produto.)**



Os gráficos e as figuras têm apenas finalidade informativa. Os visores e as funções reais poderão variar de acordo com o modelo da sua placa.

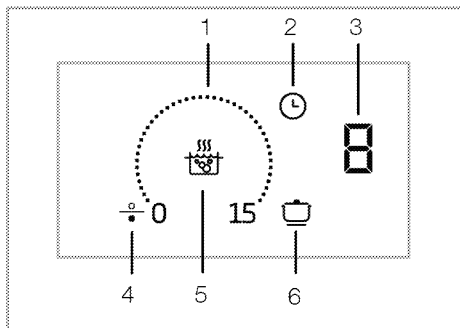

- 1 Área de ajuste
 - 2 Tecla do temporizador
 - 3 Visor da zona de cozedura
 - 4 Símbolo da zona de cozedura (*)
 - 5 Tecla de aquecimento rápido
 - 6 Tecla de cozedura automática
- * (Varia dependendo do modelo do produto.)

i Este produto é controlado através de um painel de controlo digital. Cada operação que efetuar no painel de controlo digital será confirmada por um sinal audível.

i Mantenha sempre o painel de controlo limpo e seco. Ter uma superfície suja e húmida pode causar problemas nas funções.

Ligar a placa

1. Toque na tecla "⌚" no painel de controlo.

A placa está pronta a ser utilizada.

i Se nenhuma operação for realizada dentro de 20 segundos, a placa voltará automaticamente para o modo de standby.

i Quando for pressionada qualquer tecla ("⏻") durante muito tempo, o produto desliga automaticamente por razões de segurança.

Desligar a placa.

1. Toque na tecla "⌚" no painel de controlo.

A placa desligar-se-á e voltará para o modo Stand-by.

i Se o símbolo "H" ou "h" acender no visor da zona de cozedura após a placa ser desligada, indica que a zona de cozedura continua quente. Não toque nas zonas de cozedura.

Indicador de calor residual

Se o símbolo "H" estiver aceso no visor da zona de cozedura, indica que a zona de cozedura continua quente e poderá ser usada para manter quente uma pequena quantidade de alimentos. Este símbolo mudará em breve para o símbolo "h" significando menos quente.

i Quando a eletricidade estiver desligada, o indicador de calor residual não irá acender, nem avisar o utilizador sobre as zonas de cozedura quentes.

Ligar as zonas de cozedura

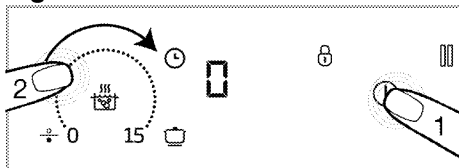

1. Toque na tecla "⌚" para ligar a placa.

» Símbolo "0" nos visores da zona de cozedura.

2. Toque na área de configuração da zona de cozedura que pretende ligar e deslize o dedo através da área.

i Se nenhuma operação for realizada dentro de 20 segundos, a placa voltará automaticamente para o modo de standby.

Ajustar o nível de temperatura

Tocando na área de ajuste ou deslizando o seu dedo através da área,

ajuste o nível de temperatura entre "0" e "15".

Deigar as zonas de cozedura:

Uma zona de cozedura seleccionada pode ser desligada de 2 maneiras diferentes:

1. Ao reduzir a temperatura para o nível "0"

Pode desligar a zona de cozedura baixando o nível da temperatura para o nível "0".

2. Ao utilizar a função desligar no temporizador para a zona de cozedura pretendida

Decorrido o tempo, o temporizador desligará a zona de cozedura à qual está ligado. O valor "0" ou "00" será mostrado em todos os visores. O símbolo "☺" no visor da placa desaparecerá.

Decorrido o tempo, irá soar um alarme audível. Toque em qualquer botão no painel de controlo para silenciar o alarme.

Ligar a zona de cozedura da superfície ampla (Esta funcionalidade é opcional. Poderá não fazer parte do seu produto.)

1. Toque na tecla "⌚" para ligar a placa.

2. Toque na tecla de Selecção da Zona de Cozedura da Superfície Ampla

» 0 será mostrado no visor da zona de cozedura esquerda frontal e o símbolo "☺" será mostrado no mesmo visor.

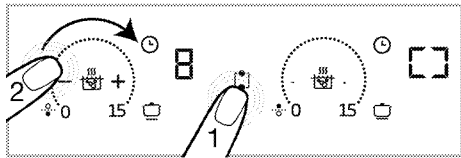

3. Tocando na área de ajuste ou deslizando o seu dedo através da área, ajuste o nível de temperatura entre 0 e 15.

» É possível alterar o nível de temperatura na área de configuração de ambas as zonas de cozedura.

i As zonas de cozedura de superfície ampla da esquerda são explicadas como um exemplo. Caso haja uma zona de cozedura de superfície ampla também no lado direito da placa, as mesmas instruções aplicam-se à dita zona de cozedura.

Ligar a zona de cozedura da superfície ampla, enquanto uma ou ambas as zonas de cozedura da parte esquerda estão a funcionar (Esta funcionalidade é opcional. Poderá não fazer parte do seu produto.)

Enquanto uma ou ambas as zonas de cozedura da parte esquerda estão a funcionar pode combinar ambas as zonas de cozedura ao ativar a zona de cozedura da superfície ampla. Assim, pode utilizar uma zona de cozedura mais ampla simplesmente com os mesmos valores.

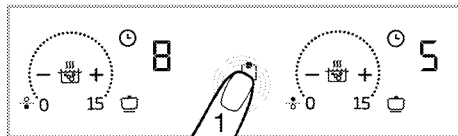

1. Toque na tecla de seleção da zona de cozedura da superfície ampla, enquanto uma ou ambas as zonas de cozedura da parte esquerda estão a funcionar.

» O menor dos valores de temperatura das zonas de cozedura que seleccionou anteriormente será mostrado no visor da zona de cozedura da esquerda dianteira. Caso exista uma duração de temporizador, o valor de temporizador da zona de cozedura com o valor mais baixo será mostrado no visor.

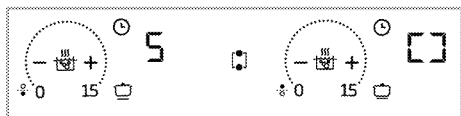

» Para mudar o valor de temperatura posteriormente, defina a temperatura pretendida na área de configuração de ambas as zonas de cozedura.

i Se tocar na tecla da zona de superfície ampla enquanto a zona de cozedura de superfície ampla estiver ativa, as zonas de cozedura são separadas e desligadas.

Desligar a zona de cozedura da superfície ampla: (Esta funcionalidade é opcional. Poderá não fazer parte do seu produto.)

A zona de cozedura da superfície ampla pode ser desligada de 3 modos diferentes:

1. Ao reduzir a temperatura para o nível "0"

Pode desligar a zona de cozedura da superfície ampla ao reduzir o nível da temperatura para "0".

2. Usando o desligamento com a opção do temporizador para a zona de cozedura de superfície ampla

Decorrido o tempo, o temporizador irá desligar a zona de cozedura da superfície ampla. **0** aparecerá no visor da zona de cozedura da parte esquerda e **00** aparecerá no visor do temporizador. A luz da tecla "⌚" na zona de cozedura da esquerda traseira desaparecerá.

3. Tocando no símbolo da zona de cozedura da superfície ampla durante 3 segundos

Se tocar no símbolo da zona de cozedura da superfície ampla durante 3 segundos, a zona de cozedura desliga

Modelos com iluminação em torno das zonas de cocção: (Poderá não fazer parte do seu produto.)

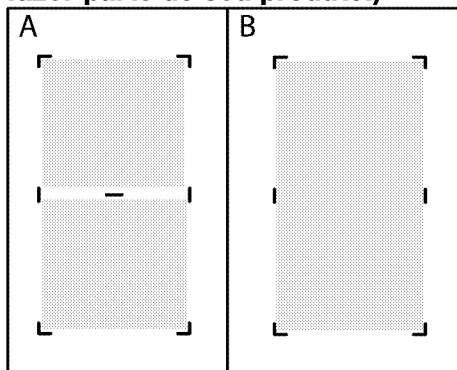

i Quando as duas zonas de cozedura separadas (mostradas na figura A) são combinadas como uma zona de cozedura de superfície larga mostrada na figura B, a luz de separação deve apagar-se. Quando a zona de cozimento da superfície ampla é separada de volta em duas zonas de cozimento separadas, a luz de separação deve ser iluminada.

Definição de potência elevada (BOOSTER)

Pode utilizar a função booster para efectuar o aquecimento na potência máxima. No entanto, esta função não é recomendada para cozinhar durante muito tempo. A função booster poderá não estar disponível em todas as zonas de cozedura. Quando o tempo de definição do booster (consultar Tabela de limites de tempo de funcionamento) terminar, a zona de cozedura desligará.

Seleccionar directamente BOOSTER:

1. Toque na tecla "⌚" para ligar a placa.
2. Pressione a tecla "BOOSTER".

A zona de cozedura que foi ativada será executada com potência máxima e o

símbolo booster "☰" será mostrado no visor da zona de cozedura.

» Quando o tempo de definição do booster (consultar Tabela de limites de tempo de funcionamento) terminar, a zona de cozedura desligará.

Seleccionar 'Booster' quando a zona de cozedura está activa:

1. Quando a placa estiver ligada e a respetiva zona de cozedura estiver ativa, toque em "☰☰☰".

i O booster só poder ser ativado numa das zonas no mesmo lado (esquerdo ou direito). Se uma das zonas de cozedura no mesmo lado estiver a funcionar num certo nível de temperatura, o booster não pode ser definido para a outra zona de cozedura no mesmo lado. Quando a zona de cozedura larga está ativa, o booster não pode ser definido para estas zonas de cozedura.

2. A zona de cozedura seleccionada funcionará a uma potência máxima e 3 luzes pisarão respectivamente no visor da zona de cozedura. Quando o período Booster terminar, a zona de cozedura muda para o nível ajustado de temperatura e apenas o valor de temperatura seleccionado é exibido.

Desligar antecipadamente as definições de potência elevada (Booster):

Ao tocar na tecla "☰☰☰" pode desligar a definição booster em qualquer altura que quiser.

Bloqueio de teclas

Pode activar o bloqueio das teclas para evitar mudar as funções por engano **quando a placa está em funcionamento.**

Ativar o bloqueio de teclas

1. Toque em "☰" durante 3 segundos para bloquear o painel de controlo. Se alguma tecla for premida quando o bloqueio de teclas está ativo, a luz da tecla "☰" pisca.

i Apenas pode ativar o bloqueio das teclas em modo de funcionamento. Quando o bloqueio das teclas está activado, apenas a tecla "ⓘ" estará funcional. Quando tocar noutra tecla, a luz da tecla "☰" piscará para indicar que o bloqueio das teclas está ativo. Se desligar a placa quando as teclas estiverem bloqueadas, o bloqueio de teclas deverá ser desativado para ligar novamente a placa.

Desativar o bloqueio de teclas

1. Mantenha premida a tecla "☰" durante 3 segundos.

A operação é confirmada com um sinal audível. A luz da tecla "☰" desliga e o painel de controlo é desbloqueado.

Função do temporizador

Esta função ajuda a cozinhar mais facilmente. Não será necessário ter conta no forno durante todo o período de cozedura. A zona de cozedura será automaticamente desligada no fim do tempo que seleccionou.

Ativar o temporizador

1. Toque na tecla "ⓘ" para ligar a placa.
2. "0" vai aparecer nos visores das zonas de cozedura.
3. Aumente o nível da zona de cozedura que pretende ligar.
4. Toque na tecla "⏸" para activar o temporizador.

"00" aparecerá no visor da zona de cozedura correspondente.

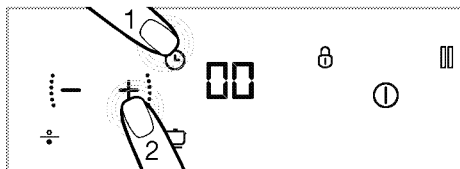

5. Defina a duração desejada tocando nas teclas "+" e "-".

» Toque em "⌚" para confirmar a configuração. Caso não toque em "⌚", a definição será cancelada automaticamente em alguns segundos.

i O temporizador apenas pode ser ajustado para as zonas de cozedura em funcionamento.

i Para definir os temporizadores de outras zonas de cozedura, repita o processo acima explicado.

i O temporizador não pode ser ajustado a não ser que a zona de cozedura e o valor da temperatura para a zona de cozedura sejam seleccionados.

Desativar os temporizadores

Aquando do fim do tempo definido, a placa desligar-se-á automaticamente e produzirá um sinal de aviso audível. Prima qualquer tecla para silenciar o aviso sonoro.

Desligar os temporizadores mais cedo

Se desativar antecipadamente o temporizador, a placa continuará a funcionar à temperatura definida até que seja desligada.

Pode desligar o temporizador antecipadamente de duas formas diferentes:

1- Desligar o temporizador baixando o seu valor para "00" :

1. Selecciona a zona de cozedura que pretende desligar.

2. Toque na tecla "⌚" para seleccionar o temporizador da zona de cozedura correspondente.

3. Até "00" ser mostrado no visor da zona de cozedura correspondente, diminua o valor tocando nas teclas "+" e "-".

2-Desativar o temporizador tocando na respetiva tecla durante cerca de 3 segundos:

1. Toque na tecla "⌚" da zona de cozedura correspondente durante 3 segundos; "⌚" irá apagar-se totalmente e o temporizador será cancelado.

Função de cozedura automática

Utilizando esta função poderá cozinhar de forma rápida a 3 níveis diferentes.

1. Manutenção de calor
2. Ferver
3. Fritar

Ativação da função de cozedura automática sem ajustar o temporizador

1. Toque na tecla "⌚" para ligar a placa.
 2. Toque na tecla "☑" da zona de cozedura na qual pretende ativar a função de cozedura automática.
 3. A zona de cozedura correspondente será ativada com o nível "Manter o calor" após o primeiro toque. O símbolo "P" e "☑" serão mostrados no visor.
 4. A zona de cozedura correspondente será ativada com o nível "Ferver" após o segundo toque. O símbolo "P" e "☑" serão mostrados no visor.
 5. A zona de cozedura correspondente será ativada com o nível "Fritar" após o terceiro toque. O símbolo "P" e "☑" serão mostrados no visor.
- » A zona de cozedura começará a funcionar ao nível de cozedura automática definido.

Ativação da função de cozedura automática através do ajuste do temporizador

1. Selecione o nível de cozedura automática pretendido tocando na tecla "☐" da zona de cozedura correspondente.
2. Toque na tecla "⌚" para activar o temporizador.
 - » Os símbolos "00" e "⌚" irão acender no visor da zona de cozedura.
3. Defina a duração desejada tocando nas teclas "—" / "+".
 - » A zona de cozedura manter-se-á em funcionamento no nível de cozedura automática selecionado durante todo o período de tempo definido.
 - » Aquando do fim do tempo definido, a placa desligar-se-á automaticamente e produzirá um sinal de aviso audível. Prima qualquer tecla para silenciar o aviso sonoro.

Desativação da função de cozedura automática

1. Pode desligar por completo a zona de cozedura correspondente tocando na tecla "⌚" para cancelar a função de cozedura automática.
2. Se pretender que a zona de cozedura funcione num determinado nível e desativar a função de cozedura automática, defina o nível de temperatura pretendido tocando nas teclas "—" / "+". A zona de cozedura manter-se-á em funcionamento no nível de temperatura definido. Caso o temporizador tenha sido previamente definido, o tempo de cozedura definido não será cancelado permanecendo ativo ao nível de temperatura definido.

Operando com o exaotor e a placa conectados(Hob to Hood) (Poderá não fazer parte do seu produto.)

Se o seu produto tem o símbolo "⌘", seu produto tem a capacidade de operar em conjunto com o exaotor. Você pode conectar sua placa e exaotor através deste recurso. Permitindo que seu exaotor opere automaticamente, ajustando o nível de extração para o melhor desempenho de acordo com o nível de aquecimento definido de sua placa. A fim de fazer isso você deve primeiro conectar seu exaotor e placa um ao outro, uma vez que isso seja feito você pode ativar a conexão na placa permitindo que a placa e o exaotor possam trabalhar juntos. Combinando a placa e o exaotor um com o outro.

Combinando a placa e o exaotor um com o outro

i O processo de conexão da placa e exaotor é necessário apenas uma vez. Para conectar a placa e o exaotor, basta ativar a conexão através da placa depois que a conexão inicial foi alcançada.

1. Para ligar a placa, toque na chave "⌚".
2. Toque na chave "⌘" por 3 segundos aproximadamente.
 - » "⌘" símbolo pisca na tela.
3. Ativar a correspondência com a placa em seu exaotor (ver o manual do exaotor) e o símbolo correspondente no exaotor vai começar a piscar.
 - » Quando a correspondência estiver completa, o símbolo "⌘" na placa e o símbolo "⌘" correspondente no exaotor aparecem constantemente.

Ativando a operação conectada da placa e do exaotor.

1. Para ligar a placa, toque na chave "⌚".
2. Toque no "⌘" na placa.

3. Quando a ativação estiver completa, o símbolo correspondente no exaustor é "📶" símbolo na placa aparecerá continuamente.

» Dependendo do nível de temperatura total da sua placa, o seu exaustor irá funcionar, aumentar ou diminuindo automaticamente o nível.

Usando o aplicativo HomeWhiz

Se o seu produto tem o símbolo "📶", você pode controlar sua placa via tablet / telefone. Siga os passos abaixo para controlar e rastrear sua placa através do seu tablet / telefone. Você precisa conectar seu tablet/telefone à sua rede doméstica e baixar o aplicativo HomeWhiz em seu tablet/telefone na loja de aplicativos do seu dispositivo inteligente.

1. Iniciar o aplicativo que você baixou em seu tablet / telefone.
2. Touch "Adicionar/remover o produto" no tablet/telefone.
3. Siga as instruções no tablet/phone para completar a configuração.
4. Pressione e segure o "📶" chave para 3 segundos e, em seguida, liberá-lo. No símbolo tela, "📶" vai piscar. Durante este tempo, você pode se conectar ao seu dispositivo inteligente.
5. Conecte-se à sua placa, usando o nome e a senha no aplicativo através das configurações do seu tablet/phone.
6. Selecione a rede que você está usando na lista de rede e conecte sua placa à rede com a senha necessária. Quando a configuração estiver completa, "📶" piscará continuamente no visor. Você pode começar a usar sua placa depois de dar-lhe um nome no "Adicionar/remover o produto" seção seu aplicativo.

i A HomeWhiz suporta a banda de frequência de 2,4GHz.

i Se a conexão de rede não pode ser configurada dentro de 5 minutos depois de tocar o "📶" chave por cerca de 3 segundos, o aplicativo homewhiz será automaticamente apagado e o "📶" símbolo desaparecerá.

i O aplicativo HomeWhiz em seu tablet / telefone irá orientá-lo para configurar a conexão e usar o aplicativo.

i Sua conexão deve estar ativa para que você alcance o menu HomeWhiz.

i Enquanto HomeWhiz estiver ativo, você pode controlar e monitorar sua placa tanto na tela da placa e através de dispositivos inteligentes.

i Para desconectar HomeWhiz, pressione e segure a chave "📶" e, em seguida, liberá-lo. O símbolo "📶" vai sair na tela.

i Se houver uma falha de energia e sua conexão for cortada enquanto a conexão HomeWhiz do seu produto estiver ativada, o HomeWhiz mudará automaticamente para a posição de desligado.

Usando a placa via tablet

1. Iniciar o aplicativo HomeWhiz instalado em seu tablet / telefone.
» O seu dispositivo estará visível na página do aplicativo.
2. Toque no seu dispositivo.
» Placa controle e página de monitoramento aparecerá na tela. Nesta tela, você pode ajustar o nível de temperatura das zonas de cocção,

bloqueio de chaves, ativação de conexão placa-exatores (placa to exatores) e outras configurações.

3. Depois de terminar todas as configurações feitas a partir de seu tablet / telefone, vá para o produto para confirmar. "☑" e "☒" símbolos piscar. Toque "☑" chave e ativar as configurações.

i Cada configuração no tablet / telefone requer confirmação do produto por razões de segurança.

Desativar o aplicativo HomeWhiz

1. Quando o seu tablet / telefone está conectado com o produto, toque "☒" chave. O símbolo desaparece na tela. Durante este tempo, seu tablet / telefone é desconectado do seu produto.

Excluir um produto conectado

1. Touch "☒" e "☒" chaves simultaneamente.
» "☒" e "☒" símbolos começam a piscar e aviso sonoro será ouvido.

2. Uma vez "☒" e "☒" símbolos na tela parou de piscar, o processo de exclusão foi concluída.

i Você precisa ter uma conexão de rede para concluir o processo de exclusão.

Declaração de Conformidade

Arçelik A.Ş. Declara por este meio que este aparelho está em conformidade com a Diretiva 2014/53/UE. Uma Declaração de Conformidade DER detalhada pode ser encontrada online em support.beko.com entre os documentos adicionais na página do produto para o seu aparelho.



Banda de 2,4 GHz: 100 mW máx.

30/PT

Função de paragem

Podemos interromper todas as funções (exceto o temporizador) de funcionamento da placa utilizando esta função.

i Se o temporizador estiver ajustado para qualquer zona de cozedura, continuará a funcionar durante a interrupção.



1. Toque na tecla "☒" quando a sua placa estiver a funcionar.

Todas as zonas de cozedura vão continuar a funcionar ao nível mínimo.

2. Toque novamente na tecla "☒" para reiniciar, com os ajustes anteriores, todas as zonas de cozedura interrompidas.

i Quando a tecla parar é pressionada, o símbolo "☒" é mostrado nos visores das zonas de cozedura que estavam ativas antes desta tecla ser pressionada.

Utilizar as zonas de cozedura por indução de forma segura e com eficácia

Princípios de funcionamento: A placa de indução aquece directamente o tacho de cozedura, como uma característica dos seus princípios de funcionamento. Por isso, são várias as vantagens quando comprada a outros tipos. Ela funciona com mais eficiência e a superfície da placa não aquece. A sua placa de indução está equipada com sistemas superiores de segurança que lhe irão oferecer o máximo de segurança durante a utilização.

i A sua placa pode ser equipada com zonas de cozedura por indução com um diâmetro de 145, 180, 210 e 280 mm, dependendo do modelo. Cada zona de cozedura deteta automaticamente o recipiente colocado sobre a mesma, graças à característica de indução. A energia acumula-se apenas onde o tacho contacta com a zona de cozedura e por isso, é conseguido um consumo mínimo de energia.

Limites no tempo de funcionamento

O controlo da placa é equipado com um limite do tempo de funcionamento.

Quando uma ou mais zonas de cozedura são deixadas ligadas, a zona de cozedura será automaticamente desactivada após um certo período de tempo (ver Tabela-1). Se houver um temporizador atribuído à zona de cozedura, o visor do temporizador também se desligará mais tarde.

O limite do tempo de funcionamento depende do nível de temperatura selecionado. O tempo máximo de funcionamento é aplicado a este nível de temperatura.

A zona de cozedura pode ser reiniciada pelo utilizador após ter sido desligada automaticamente como descrito acima.

Tabela-1: Limites do tempo de funcionamento

Nível de temperatura	Limite do tempo de funcionamento - hora
0	0
1	6
2	6
3	5

Nível de temperatura	Limite do tempo de funcionamento - hora
4	5
5	4
6	4
7	3
8	3
9	2
10	2
11	1
12	1
13	1
14	0,5
15	0,5
Aquecimento rápido	10 minutos
P1	5
P2	2
P3	1

Proteção contra sobreaquecimento

A sua placa está equipada com sensores que asseguram a protecção contra o sobreaquecimento. O seguinte deve ser tido em atenção em caso de sobreaquecimento:

- A zona de cozedura activa deve ser desligada.
- O nível selecionado poderá baixar. No entanto, esta condição pode não ser vista no indicador.

Sistema de segurança contra derrames

A sua placa está equipada com um sistema de segurança contra derrames. Se houver qualquer derrame que salpique sobre o painel de controlo, o sistema cortará imediatamente a ligação elétrica e desligará a sua placa. O aviso "E" aparece no indicador durante este período.

Ajuste preciso da potência

A placa de indução reage imediatamente aos comandos, como uma característica dos seus princípios de funcionamento. Esta altera os ajustes de potência muito rapidamente. Por isso, pode impedir um derrame (de leite, água), mesmo que apenas estivesse próximo disso.

Funcionamento ruidoso

Podem aparecer alguns ruídos na placa de indução. Esses sons são normais e fazem parte da cozedura por indução.

- Os ruídos tornam-se mais proeminentes em níveis altos de temperatura.
- A liga do tacho pode causar ruídos.
- Em níveis baixos, um som regular de on/off pode ser ouvido, por causa dos princípios de funcionamento.
- Pode ser ouvido ruído se um tacho vazio estiver a aquecer. Ao colocar água ou alimenmto dentro dela, o som desaparece.
- Pode ser ouvido o ruído da ventoinha que arrefece o sistema eletrónico.

Mensagens de erro

Tabela-2: Códigos de erro e causas do erro

Causa de erro	Indicador	Visor
Duas ou mais teclas são pressionadas	O símbolo "E" pisca	Visor da zona de cozedura
Placa sobreaquecida	O símbolo "H" pisca	Visor da zona de cozedura
Panela não adequada para a zona de cozedura	o símbolo "L" acende.	Visor da zona de cozedura

Causa de erro	Indicador	Visor
Erro no hardware da placa de controlo digital.	O símbolo "Fx**" acende.	Visor do temporizador
Erro do hardware de indução	O símbolo "Ex**" pisca	Visor da zona de cozedura
Panela/tacho ou outro objeto no painel de controlo digital	O símbolo "F" pisca	Todos os visores de zona de cozedura
x**: "1,2,...,9"		

 Para mais informações sobre mensagens de erro que poderão aparecer no painel de controlo digital, ver Tabela-2. Se os erros Fx e Ex continuarem a aparecer, contacte a assistência técnica.

 Se a superfície do painel de controlo estiver sujeito ao vapor, todo o sistema de controlo será desactivado, soará um sinal de aviso e "E" piscará no visor.

 Mantenha a superfície do painel de controlo digital limpa. Isto pode emitir um aviso erróneo de funcionamento.

 Não colocar painelas/tachos no painel de controlo digital.

6 Manutenção e cuidados

Informações gerais

A vida útil do produto será estendida e os problemas frequentes diminuirão se o produto for limpo em intervalos regulares.

 Desligue o produto da corrente eléctrica antes de iniciar as tarefas de limpeza e manutenção. Há risco de choque eléctrico!

 Deixe que o produto arrefeça antes de o limpar. As superfícies quentes podem causar queimaduras!

- Limpe totalmente o produto a cada utilização. Desta forma, será possível remover mais facilmente os resíduos da cozedura, evitando assim que estes se queimem da próxima vez que o equipamento for utilizado.
- Não é necessário qualquer agente especial de limpeza para limpar o produto. Para limpar o produto, use água morna com líquido de limpeza, um pano ou esponja macia e seque-o com um pano seco.
- Após a limpeza, verifique sempre se qualquer excesso de líquido foi completamente limpo e remova imediatamente qualquer derrame.
- Não use agentes de limpeza que contém ácido ou cloro para limpar as superfícies de inox e a pega de aço inoxidável. Use um pano macio com líquido detergente (não abrasivo) para limpar estas partes e procure passar o pano apenas numa direcção.

 A superfície pode ficar danificada por alguns detergentes ou materiais de limpeza. Não use detergentes ou cremes/pós de limpeza agressivos ou qualquer objecto pontiagudo durante a limpeza.

 Não use limpadores a vapor para limpar o aparelho, já que podem provocar um choque eléctrico.

Limpeza da placa

Superfícies em vitrocerâmica

Limpe a superfície de cerâmica de vidro (vitrocerâmica) com água fria, prestando atenção para não deixar agentes de limpeza residuais e seque com um pano macio. Os resíduos podem danificar a superfície de vitrocerâmica quando usar a placa pela próxima vez.

Os resíduos secos na superfície de vitrocerâmica não devem, em circunstância alguma, ser raspados com lâminas de gancho, palha de aço ou ferramentas similares.

Remova as nódoas de cálcio (nódoas amarelas) com descalcificante disponível no mercado ou com pequenas quantidades de agentes descalcificantes como vinagre ou sumo de limão.

Se a superfície estiver demasiado suja, aplique o agente de limpeza numa esponja e aguarde até que sejam bem absorvidos. Em seguida, limpe a superfície da placa com um pano húmido.

i Os alimentos à base de açúcar, tais como cremes e caramelo devem ser raspados de imediato, sem esperar que a superfície arrefeça. Caso contrário, a superfície de vitrocerâmica poderá ficar irremediavelmente danificada.

Com o tempo, pode ocorrer uma ligeira descoloração nos revestimentos ou outras superfícies. Isto não afecta o desempenho do produto. Descoloração e manchas na superfície vitrocerâmica é uma condição normal e não um defeito.

7 Resolução de problemas

O produto provoca um ruído metálico ao aquecer e arrefecer.

- Quando as partes metálicas são aquecidas, podem se expandir e causar ruído. >>> *Isso não é uma avaria.*

O produto não funciona.

- O fusível principal está queimado ou com defeito. >>> *Verifique os fusíveis na caixa de fusíveis. Se necessário, substitua-os ou recolque-os.*
- O produto não está ligado na tomada (de terra). >>> *Verifique a ligação da ficha.*
- Se o visor não acender quando liga de novo a placa. >>> *Desligue o equipamento no interruptor do circuito. Espere 20 segundos e depois volte a ligá-lo.*
- A protecção contra sobreaquecimento está activa. >>> *Deixe que a sua placa arrefeça.*
- O tacho de cozedura não é apropriado. >>> *Verifique o seu tacho.*

O símbolo "I" aparece no visor da zona de cozedura.

- Não pousou o tacho na zona de cozedura activa. >>> *Verifique se há um tacho na zona de cozedura activa.*
- O seu tacho não é compatível com a cozedura por indução. >>> *Verifique se o seu tacho de cozedura é compatível com a placa de indução.*
- O tacho de cozedura não está centrado correctamente ou a superfície do fundo do tacho não é larga o suficiente para a zona de cozedura. >>> *Escolha um tacho com a largura suficiente e centre o mesmo de forma correcta na zona de cozedura.*
- O tacho de cozedura ou a zona de cozedura está sobreaquecida. >>> *Deixe que arrefeçam.*

A zona de cozedura seleccionada desligou-se subitamente durante o funcionamento.

- O tempo de cozedura para a zona de cozedura seleccionada pode ter sido ultrapassado. >>> *Tem que definir um novo tempo de cozedura ou terminar a cozedura.*
- A protecção contra sobreaquecimento está activa. >>> *Deixe que a sua placa arrefeça.*
- Um objecto pode estar a tapar o painel de controlo digital. >>> *Remova o objecto do painel.*

O tacho não aquece mesmo com a zona de cozedura ligada.

- O seu tacho não é compatível com a cozedura por indução. >>> *Verifique se o seu tacho de cozedura é compatível com a placa de indução.*
- O tacho de cozedura não está centrado correctamente ou a superfície do fundo do tacho não é larga o suficiente para a zona de cozedura. >>> *Escolha um tacho com a largura suficiente e centre o mesmo de forma correcta na zona de cozedura.*



Consulte o agente da assistência técnica autorizada ou o revendedor onde adquiriu o produto se não puder resolver os problemas, embora tenha seguido as instruções desta secção. Nunca tente reparar um produto defeituoso por conta própria.



Ugradni plamenik

Korisnički priručnik

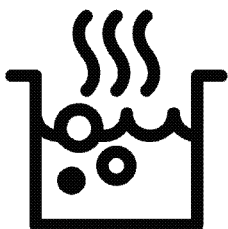

Molimo da prvo pročitate ovo uputstvo!

Poštovani korisniče,
zahvaljujemo na izboru Beko proizvoda. Nadamo se da ćete na najbolji mogući način iskoristiti Vaš proizvod, koji je napravljen sa visokim kvalitetom i vrhunskom tehnologijom. Stoga, molimo da pročitate ovo celo korisničko uputstvo i sva prateća dokumenta pažljivo pre korišćenja proizvoda i čuvajte ih kao podsetnik za buduću upotrebu. Ako ovaj proizvod predate trećem licu, priložite i ovo korisničko uputstvo. Pratite sva upozorenja i informacije iz korisničkog uputstva. Imajte na umu da ovo korisničko uputstvo može da se primeni i na nekoliko drugih modela. Razlike između modela će biti naznačene u priručniku.

Objašnjenje simbola

U ovom korisničkom uputstvu su korišćeni sledeći simboli:



Važne informacije ili korisni saveti u vezi sa korišćenjem.



Upozorenje za situacije koje su opasne po život i imovinu.



Upozorenje za električni udar.



Upozorenje za opasnost od požara.



Upozorenje za vrela površine.



Arçelik A.Ş.
Karaağaç caddesi No:2-6
34445 Sütlüce/Istanbul/TURKEY
Made in TURKEY

**1 Važna uputstva i upozorenja
za bezbednost i okruženje 4**

Opšta bezbednost.....	4
Bezbednost električnih proizvoda	4
Bezbednost proizvoda.....	5
Namena	7
Bezbednost dece.....	7
Odlaganje dotrajalog proizvoda u otpad	8
Odlaganje ambalažnog materijala	8

2 Opšte informacije 9

Pregled.....	9
Tehničke specifikacije	9

3 Instalacija 11

Pre instalacije.....	11
Instalacija i povezivanje	12
Odlaganje dotrajalog proizvoda u otpad ..	15

4 Pripreme 16

Saveti za uštedu energije.....	16
Prva upotreba	16
Prvo čišćenje proizvoda.....	16

**5 Kako koristiti ploču za
kuvanje 17**

Opšte informacije o kuvanju.....	17
Korišćenje ploča za kuvanje.....	20
Kontrolna tabla.....	20

6 Održavanje i nega 31

Opšte informacije.....	31
Čišćenje ploče za kuvanje	31

7 Otklanjanje kvarova 33

1 Važna uputstva i upozorenja za bezbednost i okruženje

Ovaj odeljak sadrži sigurnosna uputstva koja će vam pomoći da se zaštitite od opasnosti povreda i oštećenja imovine. Neuspešno praćenje ovih uputstava će poništiti garanciju.

Opšta bezbednost

- Ovaj uređaj mogu koristiti deca starija od 8 godina i osobe sa smanjenim fizičkim, senzornim ili mentalnim sposobnostima ili kojima nedostaju iskustvo i znanje, ako su pod nadzorom ili su dobili uputstva u vezi sa bezbednom upotrebom uređaja i razumeju uključene opasnosti.
Deca se ne smeju igrati sa uređajem. Deca ne smeju čistiti ili održavati uređaj bez nadzora.
- Ovaj uređaj nije namenjen za upotrebu od strane osoba (uključujući decu) sa smanjenim fizičkim, senzornim ili mentalnim sposobnostima ili nedostatkom iskustva i znanja, osim ako su pod nadzorom ili su im data uputstva.

Deca koja su pod nadzorom ne smeju se igrati uređajem.

- Ako se proizvod ustupi drugoj osobi za ličnu upotrebu ili kao polovan proizvod, potrebno je takođe proslediti korisnički priručnik, etikete proizvoda i druge relevantne dokumente i delove.
- Instalaciju i popravke smeju da vrše samo ovlašćeni serviseri. Proizvođač neće snositi odgovornost za štete koje nastanu zbog postupaka koje su obavile neovlašćene osobe, što takođe može poništiti garanciju. Pre instalacije, pažljivo pročitajte uputstva.
- Ne uključujte proizvod ako je u kvaru ili ima vidljivo oštećenje.
- Prekontrolišite da li su funkcijski tasteri na proizvodu isključeni nakon svake upotrebe.

Bezbednost električnih proizvoda

- Ako je proizvod neispravan, ne treba da se koristi dok ga ne popravi ovlašćeni serviser.

Postoji opasnost od električnog udara!

- Proizvod povežite samo na uzemljenu utičnicu/vod sa naponom i zaštitom navedenim u „Tehničkim specifikacijama“. Uzemljenje instalacije mora da obavi kvalifikovani električar u slučaju da se proizvod koristi sa ili bez transformatora. Naša kompanija neće biti odgovorna ni za kakve probleme koji nastanu zbog korišćenja proizvoda sa neuzemljenom instalacijom u skladu sa lokalnim propisima.
- Nikada ne perite proizvod prskanjem ili sipanjem vode na njega! Postoji opasnost od električnog udara!
- Proizvod mora da bude isključen za vreme instalacije, održavanja, čišćenja i popravke.
- Ako je priključni kabl za napajanje proizvoda oštećen, mora da ga zameni proizvođač, njegov serviser ili odgovarajuće kvalifikovano lice kako bi se izbegle opasnosti.
- Aparat mora da se instalira tako da može potpuno da se isključi sa mreže. Razdvajanje

mora da bude obezbeđeno ili putem mrežnog utikača ili putem prekidača ugrađenog u fiksnu električnu instalaciju u skladu sa građevinskim propisima.

- Sve radove na električnoj opremi i sistemima treba da vrše samo ovlašćena kvalifikovana lica.
- U slučaju oštećenja, isključite proizvod i odvojite od električne mreže. Da biste to uradili, isključite osigurač u domaćinstvu.
- Uverite se da je jačina osigurača kompatibilna sa ovim proizvodom.

Bezbednost proizvoda

- **UPOZORENJE:** Uređaj i njegovi pristupačni delovi se zagrevaju tokom upotrebe. Budite pažljivi da biste izbegli dodirivanje vrućih elemenata. Decu mlađu od 8 godina treba udaljiti osim u slučaju da ih neprekidno nadgledate.
- Nikad ne koristite proizvod u slučaju oslabljenog rasuđivanja ili koordinacije pod uticajem konzumiranja alkohola i/ili lekova.
- Budite pažljivi kada koristite alkoholna pića u vašem

posuđu. Alkohol na visokim temperaturama isparava i može da prouzrokuje požar jer se može upaliti ako dođe u kontakt sa vrućim površinama.

- Ne stavljajte nikakav zapaljivi materijal blizu proizvoda, jer njegove stranice mogu da se zagrevaju u toku upotrebe.
- Održavajte čistoću svih ventilacionih otvora.
- Ne koristite paročistače za čišćenje uređaja da ne biste izazvali električni udar.
- **UPOZORENJE:** Kuvanje na ringli sa zagrejanom masti ili uljem može biti opasno i dovesti do požara. NIKADA ne pokušavajte da gasite vatru vodom, već isključite uređaj, a zatim pokrijte plamen tj., pokrijte ga poklopcem ili protivpožarnim ćebetom.
- **PAŽNJA:** Proces kuvanja mora da bude pod nadzorom. Kratkotrajni proces kuvanja mora neprekidno da bude pod nadzorom.
- **UPOZORENJE:** Opasnost od požara: Nemojte držati predmete na površinama za kuvanje.
- **UPOZORENJE:** Ako je površina naprsla, isključite uređaj da biste izbegli mogućnost električnog udara.
- U slučaju da se staklo ploče za kuvanje polomi: Odmah isključite sve gorionike i sve električne grejne elemente i izolujte uređaj od napajanja. Nemojte da dodirujete površinu uređaja. Nemojte da koristite uređaj.
- Nakon upotrebe, isključite ringlu pomoću kontrole za nju i ne oslanjajte se na senzor za tiganj.
- Metalne predmete, kao što su noževi, viljuške, kašike i poklopci, ne treba stavljati na površinu ringle jer bi mogli da se zagreju.
- Ovaj aparat nije predviđen da se upravlja putem eksternog tajmera ili posebnog sistema daljinskog upravljača.
- Pritisak pare koji se može stvoriti zbog vlage na površini ploče za kuvanje ili na dnu šerpe može da izazove pomeranje šerpe. Zbog toga treba da se uverite da su površina rerne i dna šerpi uvek suve.

- Ringle se zasnivaju na tehnici „indukcije“. Vaša indukciona ploča za kuvanje, koja istovremeno štedi vreme i novac, mora da se koristi sa šerpama koje su podesne za indukciono kuvanje; u suprotnom, ringle neće raditi. Pogledajte *Opšte informacije o kuvanju, strana 17* u vezi sa izborom šerpi.
- Indukcione ploče za kuvanje stvaraju magnetno polje koje može da ima štetni uticaj na ljude koji koriste uređaje kao što su insulinska pumpa ili pejs-mejker.
- Ne stavljajte elektronske proizvode poput mobilnih telefona, tableta, računara na indukcijski štednjak. Vaši proizvodi mogu biti oštećeni.
- **UPOZORENJE:** Koristite samo štitnike ploče za kuvanje koje je dizajnirao proizvođač aparata za kuvanje ili koje je proizvođač aparata odredio kao pogodne u uputstvu za upotrebu, ili štitnike ploče za kuvanje koje sadrži aparat. Upotreba neodgovarajućih štitnika može izazvati nezgode.

Za pouzdanost proizvoda od požara:

- Uverite se da je utikač dobro umetnut u utičnicu kako ne bi izazvao varnice.
- Ne koristite oštećen, isečen ili produžni kabl, osim originalnog kabla.
- Pobrinite se da na utičnici na koju je priključen proizvod nema ni vlage ni tečnosti.

Namena

- Ovaj proizvod je namenjen za kućnu upotrebu. Komercijalna upotreba nije dozvoljena.
- **PAŽNJA:** Ovaj aparat služi samo za kuvanje. On ne sme da se koristi za druge svrhe, na primer za grejanje prostorije."
- Proizvođač neće biti odgovoran ni za kakve štete koje su nastale kao posledica nenamenske upotrebe ili pogrešnog rukovanja.

Bezbednost dece

- **UPOZORENJE:** Pristupačni delovi mogu da se zagreju za vreme upotrebe. Decu treba udaljiti.
- Materijali za pakovanje su opasni za decu. Ambalažne materijale držite van

domašaja dece. Molimo da sve delove ambalaže odložite u otpad u skladu sa ekološkim standardima.

- Električni proizvodi su opasni za decu. Udaljite decu od proizvoda kada je uključen i nemojte im dozvoliti da se igraju sa proizvodom.
- Iznad uređaja ne stavljajte predmete koje bi deca mogla da dohvate.

Odlaganje dotrajalog proizvoda u otpad

Usaglašenost sa WEEE direktivom i odlaganje otpada:



Ovaj proizvod je usaglašen sa WEEE direktivom Evropske Unije (2012/19/EU). Ovaj proizvod nosi znak klasifikacije za električni i elektronski otpad (WEEE). Ovaj proizvod je proizveden od visoko kvalitetnih delova i materijala koji se

mogu ponovo koristiti i pogodni su za reciklažu. Nemojte odlagati proizvod u otpad sa običnim kućnim otpadom i drugim otpadima na kraju veka trajanja. Odložite ga u centar za sakupljanje i reciklažu električnog i elektronskog otpada. Konsultujte se sa svojim lokalnim vlastima da biste saznali o ovim centrima za sakupljanje otpada.

Usaglašenost sa RoHS direktivom:

Proizvod koji ste kupili u saglasnosti je sa RoHS direktivom Evropske Unije (2011/65/EU). On ne sadrži štetne i zabranjene materijale navedene u direktivi.

Odlaganje ambalažnog materijala

- Ambalažni materijali su opasni po decu. Ambalažni materijal čuvajte na bezbednom mestu, van domašaja dece. Ambalažni materijali za ovaj proizvod su proizvedeni od materijala koji se mogu reciklirati. Odložite ih pravilno i sortirajte u skladu sa uputstvima za recikliranje otpada. Ne odlažite ih sa običnim kućnim otpadom.

2 Opšte informacije

Pregled

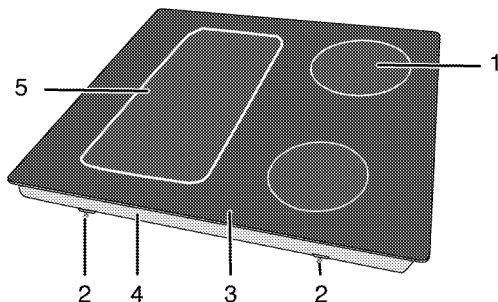

- 1 Indukciona ploča za kuvanje
- 2 Montažna stega
- 3 Staklokeramička površina
- 4 Poklopac osnove
- 5 Indukciona ploča za kuvanje

Tehničke specifikacije

Napon/frekvencija	1N ~ 220-240 V/ 2N ~ 380-415 V; 50/60 Hz
Ukupna potrošnja energije	maks. 7200 W
Tip kabla / poprečni presek	min.H05V2V2-F 5 x 1,5 mm ²
Spoljne dimenzije (visina/širina/dubina)	55 mm/580 mm/510 mm
Ugradne dimenzije (širina/dubina)	560 (+2) mm/490 (+2) mm
Gorionici	
Pozadi levo	Indukciona ploča za kuvanje
Dimenzije	180 mm
Snaga	1800/3000 W
Napred levo	Indukciona ploča za kuvanje
Dimenzije	180 mm
Snaga	1800/3000 W
Napred desno	Indukciona ploča za kuvanje
Dimenzije	145 mm
Snaga	1500/2200 W
Pozadi desno	Indukciona ploča za kuvanje
Dimenzije	210 mm
Snaga	2000/3700 W

i Tehničke specifikacije se mogu izmeniti bez prethodnog obaveštenja da bi se poboljšao kvalitet proizvoda.

i Slike koje su date u ovom uputstvu za upotrebu su samo ilustrativne i možda se neće u potpunosti poklapati sa vašim proizvodom.

i Vrednosti, koje su navedene na oznakama proizvoda ili u drugoj dokumentaciji koju ste dobili uz proizvod, dobijene su pod laboratorijskim uslovima u skladu sa odgovarajućim standardima. U zavisnosti od radnih uslova i uslova okruženja proizvoda, ove vrednosti se mogu razlikovati.

3 Instalacija

Proizvod mora da instalira kvalifikovano lice u skladu sa važećim propisima. U suprotnom, garancija neće važiti. Proizvođač neće biti odgovoran za štete koje nastanu zbog postupaka koje su obavile neovlašćene osobe i može da poništi garanciju.

i Priprema lokacije i električne instalacije za proizvod su odgovornost kupca.

! Ovaj proizvod mora da se instalira u skladu sa svim lokalnim propisima za gasne i/ili električne instalacije.

! Pre instalacije vizuelno proverite da li na proizvodu postoje bilo kakva oštećenja. Ako ustanovite oštećenja, nemojte ga instalirati. Oštećeni proizvodi predstavljaju opasnost po vašu bezbednost.

Pre instalacije

Ploča za kuvanje je projektovana za ugradnju u komercijalnu radnu ploču.

Između aparata i zidova kućišta i nameštaja mora da se ostavi bezbedan razmak. Pogledajte sliku (vrednosti su u mm).

- Može se koristiti i u slobodno stojećem položaju. Obezbedite minimalni razmak od 750mm iznad površine ploče za kuvanje.
- (*) Ako se kuhinjski aspirator montira iznad šporeta, pogledajte uputstvo proizvođača aspiratora u vezi sa visinom instalacije. Ako u uputstvu za nape nije definisana nijedna veličina, ova visina treba da bude najmanje 650 mm.
- Uklonite ambalažne materijale i transportne blokade.
- Površine, sintetički laminati i lepkovi moraju da budu otporni na toplotu (minimalno 100 °C).
- Radna ploča mora da bude nivelisana i učvršćena horizontalno.
- Isecite otvor za ploču za kuvanje u površini radne ploče prema ugradnim dimenzijama.

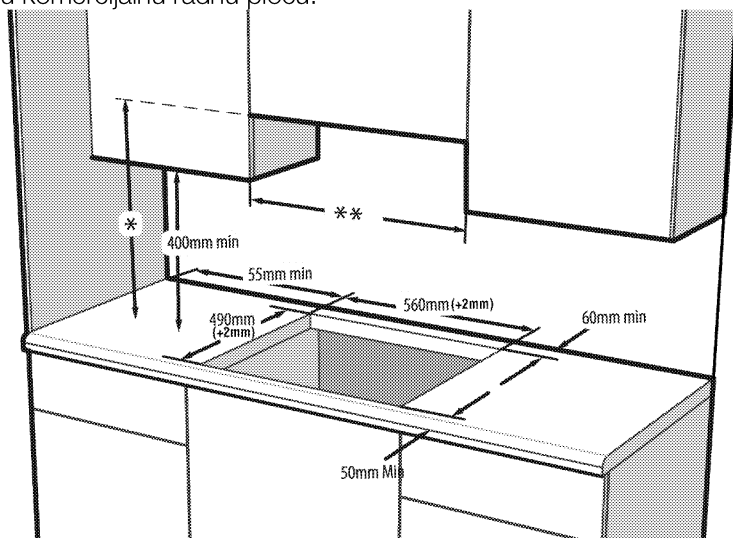

- * Minimalna visina do aspiratora prema preporuci navedenoj u uputstvu za upotrebu aspiratora. Ako se to ne preporučuje u uputstvu za upotrebu haube, ova visina treba da bude najmanje min.650 mm.
- ** Minimalno rastojanje između ormarića mora da bude širina ploče za kuvanje

Instalacija i povezivanje

- Uređaj se može instalirati i povezati samo u skladu sa propisanim pravilima za instalaciju.

i Ne postavljajte ploču za kuvanje na mesta sa oštrim ivicama ili uglovima. Postoji opasnost od loma staklokeramičke površine!

Električno povezivanje

Povežite proizvod sa uzemljenom utičnicom koja je zaštićena minijaturnim prekidačem odgovarajućeg kapaciteta kao što je navedeno u tabeli „Tehničke specifikacije“. Angažujte kvalifikovanog električara da obavi povezivanje sa uzemljenom instalacijom dok koristite proizvod sa ili bez transformatora. Naša kompanija nije odgovorna ni za kakvu štetu koja će proisteći zbog korišćenja proizvoda bez uzemljene instalacije u skladu sa lokalnim propisima.

! Na gasnu mrežu proizvod sme da priključi samo ovlašćeno kvalifikovano lice. Garantni rok za proizvod počinje samo nakon pravilne instalacije. Proizvođač neće biti odgovoran za štete koje nastanu zbog postupaka koje su obavile neovlašćene osobe.

! Električni kabl za napajanje ne sme da se priklešti, savije ili prignječi ili da dođe u dodir sa vrućim delovima proizvoda. Oštećeni kabl za napajanje mora da zameni kvalifikovani električar. U suprotnom, postoji opasnost od električnog udara, kratkog spoja ili požara!

- Povezivanje mora da se izvede u skladu sa nacionalnim propisima.
- Podaci o mrežnom napajanju moraju da odgovaraju podacima koji su navedeni na tipskoj pločici proizvoda. Tipska pločica se nalazi na zadnjem delu kućišta proizvoda.
- Kabl za napajanje vašeg proizvoda mora da bude u skladu sa vrednostima u tabeli „Tehničke specifikacije“.

! Pre radova na električnoj instalaciji isključite proizvod iz struje. Postoji opasnost od električnog udara!

Povezivanje kabla za napajanje

i Tokom povezivanja žica morate da poštujete nacionalne/lokalne propise o struji i morate da koristite odgovarajuću utičnicu i utikač za renu. U slučaju da ograničenja napajanja uređaja premašuju nominalne vrednosti struje za utikač i utičnicu, proizvod mora da se poveže preko fiksne električne instalacije direktno bez korišćenja utikača i utičnice.

1. Ukoliko nije moguće isključiti napajanje preko svih izvoda (polova), rastavni uređaj sa najmanje 3 mm zazora kontakta (osigurači, fazni sigurnosni prekidači, kontaktori) moraju da se povežu, a svi polovi ovog rastavnog uređaja moraju da budu u blizini

proizvoda (ne iznad) u skladu sa IEE smernicama. Nepridržavanje ovog uputstva može da dovede do problema u radu i poništavanja garancije za proizvod.

Preporučuje se dodatna zaštita putem FID sklopke za zaštitu od struje greške.

Ako je kabl isporučen sa proizvodom:

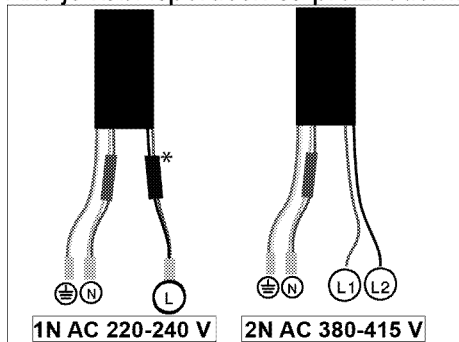

* (Možda neće postojati kod vašeg proizvoda.)

2. Za jednofazno povezivanje, žice treba povezati na sledeći način:

- Braon/crni kabl = L (faza)
 - Plavi/ kabl = N (nula)
 - Zeleno/žuti kabl = (E)  (Uzemljenje)
- » ili

- /crni kabl = L (faza)
- Plavi/Braon kabl = N (nula)
- Zeleno/žuti kabl = (E)  (Uzemljenje)

3. Za dvofazno povezivanje, žice treba povezati na sledeći način:

- Braon kabl = L1 ili L2 (faza 1 ili faza 2)
 - Crni kabl = L2 ili L1 (faza 2 ili faza 1)
 - Plavi/ kabl = N (nula)
 - Zeleno/žuti kabl = (E)  (Uzemljenje)
- » ili

- Crni kabl = L1 (faza 1)
- C kabl = L2 (faza 2)
- Plavi/Braon kabl = N (nula)
- Zeleno/žuti kabl = (E)  (Uzemljenje)

Instalacija proizvoda

Ukoliko je rerna ispod:

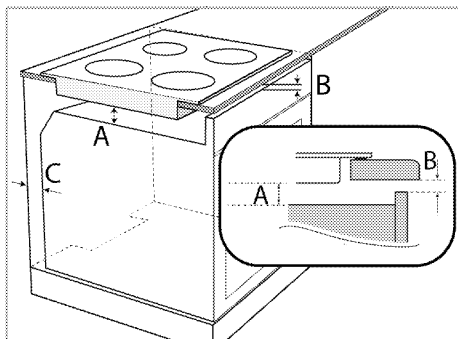

A min. 15 mm

B min. 2 mm

C 20 mm

Ukoliko je daska ispod:

Potrebno je da se ostavi ventilacioni otvor na zadnjem delu komada nameštaja, kao što je pokazano na sledećoj slici.

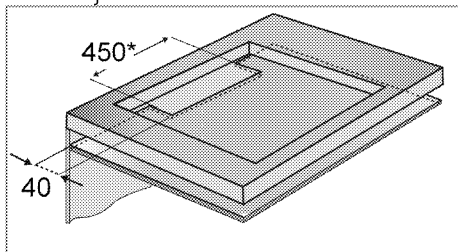

* min.

Prilikom instalacije ploče za kuvanje, proizvod postavite paralelno površini na koju se instalira. Takođe postavite zaptivnu gumu na delove ploče za kuvanje koji dolaze u dodir sa radnom pločom, kao što je opisano u nastavku, da bi se sprečilo prodiranje tečnosti između proizvoda i radne ploče.

Jednostavna instalacija: Neki modeli imaju montirane opruge i zaptivnu zaptivku pričvršćenu na proizvod. Za ove modele zanemarite uputstva za montiranje opruga i držača opisanih u uputstvu. Postavite svoj proizvod direktno u prostor gde će se proizvod nalaziti, kao što je prikazano na donjoj

slici. Za ove modele, uzmite u obzir merenja širine i dubine napisane u korisničkom priručniku za 10 mm više.

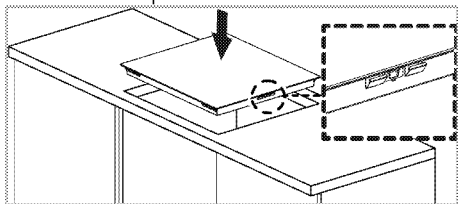

1. Pripremite površinu radne ploče kao što je pokazano na slici.
2. Okrenite ploču za kuvanje naopačke i postavite na ravnu površinu.
3. Prilikom instalacije ploče, postavite zaptivku koja je priložena u pakovanju oko ploče kao što je prikazano na sledećoj slici tako da ostane 1 mm do 2 mm ka unutra od spoljašnje ivice stakla.

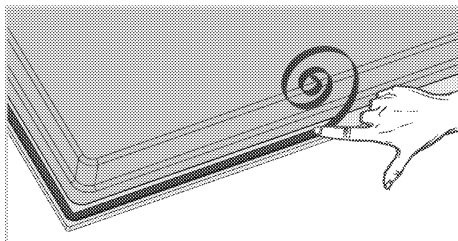

4. Fiksirajte opruge za montiranje ubacivanjem i zavijanjem kroz otvore na dnu kućišta kao što je prikazano na slici.

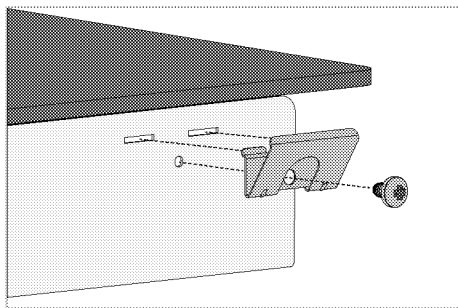

i Kod nekih modela, vaš proizvod se može isporučiti sa već postavljenim oprugama za montiranje.

i Broj opruga za montiranje na vašem proizvodu zavisi od modela proizvoda.

5. Postavite ploču za kuvanje na radnu ploču i poravnajte je.
6. Kada se ploča štednjaka postavi na gornju kuhinjsku ploču, jednostavno se fiksira pomoću stega. Ako dimenzije gornje ploče nisu odgovarajuće, 2 stega za fiksiranje se mogu postaviti na prednju stranu proizvoda kao što je prikazano na slici ispod.

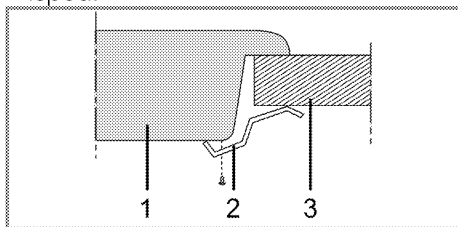

- 1 Ploča za kuvanje
- 2 Instalaciona stezaljka
- 3 Radna ploča

i Prilikom instaliranja ploče za kuvanje na ormarić mora da se instalira polica kako bi se ormarić odvojio od ploče za kuvanje, kao što je ilustrovano na gornjoj slici. To se ne zahteva kada je instalirate iznad ugradne reme.

Proizvod se može dodirnuti odozdo zašto što je instaliran na fioci, ovaj deo mora da se pokrije drvenom pločom.

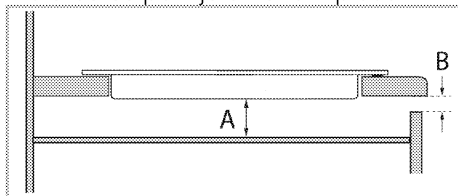

A min. 15 mm

B min. 2 mm

Zadnja strana (rupe za povezivanje)

i Lokacije priključnih rupa koje su prikazane na slici u nastavku su šematske i mogu se razlikovati u zavisnosti od modela proizvoda. Pričvrstite ih u skladu s priključnim rupama na vašem proizvodu.

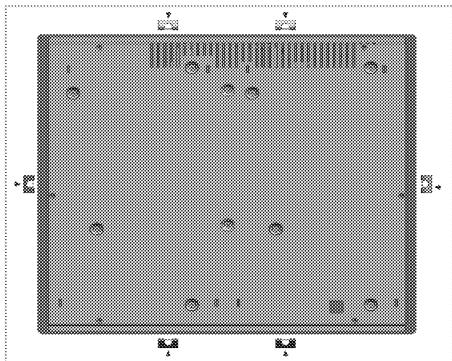

! Povezivanje u drugačije otvore nije dobra praksa s obzirom na sigurnost, jer može da dođe do oštećivanja gasnog i električnog sistema.

! Ploča za kuvanje sadrži delove koji rade na gas i struju. Iz tog razloga, ploču za kuvanje treba fiksirati za radnu ploču isključivo preko otvora za fiksiranje, koristeći isključivo elemente za pričvršćivanje i zavrtnje koji su priloženi i na način koji je naveden u priručniku. U suprotnom, predstavljaće opasnost po život i svojinu.

i Broj opruga za montiranje na vašem proizvodu zavisi od modela proizvoda.

Finalna provera

1. Rukujte proizvodom.
2. Proverite sve električne funkcije.

Odlaganje dotrajalog proizvoda u otpad

- Sačuvajte originalnu ambalažnu kutiju ovog proizvoda i transportujte proizvod u njoj. Pratite uputstva na kutiji. Ako nemate originalnu ambalažnu kutiju, proizvod upakujte u foliju za pakovanje sa vazдушnim mehurićima ili deblji karton i dobro zalepite.
- i** Proverite opšti izgled svog proizvoda da biste pronašli eventualna oštećenja koja su mogla nastati za vreme transporta.

4 Pripreme

Saveti za uštedu energije

Sledeće informacije će vam pomoći da vaš uređaj koristite na ekološki način i štedite energiju:

- Odmrznite smrznuta jela pre pečenja.
- Za kuvanje koristite šerpe i tiganje sa poklopcem. Ako se ne stavi poklopac, potrošnja energije može biti 4 puta veća.
- Izaberite gorionik koji odgovara veličini dna šerpe koja će biti korišćena. Uvek birajte pravilnu veličinu šerpe za svoje jelo. Veće šerpe zahtevaju više energije.
- Koristite šerpe sa ravnim dnom kada kuvate na električnim ringlama. Šerpe sa debelim dnom obezbeđuju bolju toplotnu provodnost. Možete da uštedite do 1/3 energije.

- Posude i šerpe moraju da odgovaraju zonama za kuvanje. Dno posuda ili šerpe ne sme biti manje od ringle.
- Održavajte čistoću zona za kuvanje i dna šerpi. Nečistoće će smanjiti provođenje toplote između zone za kuvanje i dna šerpe.

Prva upotreba

Prvo čišćenje proizvoda

- i** Prilikom upotrebe nekih deterdženata ili sredstava za čišćenje mogla bi da se ošteti površina. Ne koristite agresivne deterdžente, praškove/tečnosti za čišćenje ili oštre predmete tokom čišćenja.

1. Uklonite sve ambalažne materijale.
2. Obrišite površine proizvoda vlažnom krpom ili sunđerom i osušite ga krpom.

5 Kako koristiti ploču za kuvanje

Opšte informacije o kuvanju



Nikad punite posudu uljem više od jedne trećine. Ne ostavljajte ploču za kuvanje bez nadzora kada zagrevate ulje. Pregrejano ulje predstavlja opasnost od požara. **Nikada ne pokušavajte da eventualnu vatru gasite vodom!** Ako se ulje zapali, pokrijte ga protivpožarnim ćebetom ili vlažnom krpom. Isključite ploču za kuvanje, ako se to može bezbedno uraditi i pozovite vatrogasce.

- Pre prženja hrane, uvek je dobro osušite i pažljivo spustite u vrelo ulje. Postarajte se da namirnice budu potpuno odmrznute pre prženja.
- Ne poklapajte posudu koju koristite kada zagrevate ulje.
- Postavite lonce i šerpe na način da njihove ručice ne budu iznad ploče za kuvanje kako biste sprečili njihovo zagrevanje. Ne stavljajte na ploču za kuvanje nestabilne posude ili one koje se mogu lako prevnuti.
- Ne stavljajte prazne posude i šerpe na zone za kuvanje koje su uključene. Mogu da se oštete.
- Rad zone za kuvanje bez posude ili šerpe na njoj izazvaće oštećenje uređaja. Isključite zone za kuvanje nakon što je kuvanje završeno.
- Kako površina uređaja može biti vruća, ne stavljajte na nju plastične ili aluminijumske posude. Odmah očistite sve takve otopljene materijale sa površine. Takve posude ne bi trebalo koristiti ni za držanje hrane.

- Koristite samo šerpe ili posude sa ravnim dnom.
- U šerpe i lonce stavljajte odgovarajuću količinu hrane. Tako ćete sprečiti nepotrebno čišćenje zbog preliivanja. Ne stavljajte poklopce za šerpe i lonce na zone za kuvanje. Postavite šerpe na način da budu u centru zone za kuvanje. Kada želite da premestite šerpu na drugu zonu za kuvanje, podignite je i stavite na zonu za kuvanje koju želite umesto da je povlačite po površini.

Izbor šerpe

- Staklokeramička površina je otporna na toplotu i na nju ne utiču velike temperaturne razlike.
- Ne koristite staklokeramičku površinu kao mesto za čuvanje ili kao dasku za sečenje hrane.
- Koristite samo šerpe i lonce sa obrađenim dnom. Oštre ivice mogu izgubiti površinu.

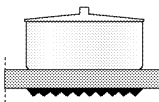
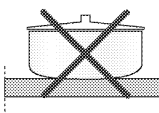
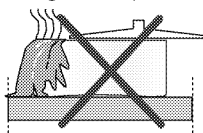

Prolivanja hrane mogu oštetiti staklokeramičku površinu i izazvati požar.

Nemojte koristiti posude sa konkavnim ili konveksnim dnom.

Koristite samo šerpe i lonce sa ravnim dnom. Oni obezbeđuju lakši prenos toplote.

„Način ključanja može zavisi od vrste sudova, veličine posude i veličine zone kuvanja, za homogenije ključanje možete koristiti za korak veću zonu kuvanja. Korišćenje veće zone kuvanja nema

negativne efekte na potrošnju energije na indukcionim pločama, jer se toplota stvara samo u odnosnoj oblasti posude.“

Za indukzione ploče za kuvanje, koristite samo posude pogodne za indukciono kuvanje.

Testiranje šerpe

Koristite sledeće metode da proverite da li je vaša šerpa kompatibilna sa pločom za kuvanje ili ne.

1. Vaša šerpa je kompatibilna ako njeno dno ima magnet.
2. Vaša šerpa je kompatibilna ako "L" simbol ne treperi kada šerpu stavite na zonu za kuvanje i uključite ploču za kuvanje.

Možete koristiti čelične, teflonske ili aluminijumske šerpe sa specijalnim magnetnim dnom koje imaju etiketu ili upozorenja koja označavaju da je šerpa pogodna za indukciono kuvanje. Staklene i keramičke posude, lonce i posude od nerđajućeg čelika sa nemagnetskim aluminijumskim dnom ne bi trebalo koristiti.

Sistem za prepoznavanje-fokusiranje šerpe

Kod indukcionog kuvanja, napajanje dobija samo površina pokrivena

posudom na odgovarajućoj zoni za kuvanje. Sistem prepoznaje dno posude i samo se ta površina automatski zagreva. Kuvanje prestaje ako se u toku kuvanja posuda podigne sa zone za kuvanje. Izabrana zona za kuvanje i "L" simbol trepere naizmenično.

Bezbedna upotreba

Nemojte birati veliku jačinu zagrevanja kada koristite nelepljive (teflon) šerpe bez ulja ili sa vrlo malo ulja.

Ne stavljajte metalne predmete kao što su viljuške, noževi ili poklopci šerpi na ploču za kuvanje jer se mogu zagrejati. Nikada ne koristite aluminijumsku foliju za kuvanje. Nikada ne stavljajte namirnice uvijene u aluminijumsku foliju na zonu za kuvanje.

- i** Ako ispod ploče za kuvanje postoji rena i ona je uključena, senzori ploče za kuvanje mogu smanjiti jačinu kuvanja ili isključiti renu.
- i** Kada je ploča za kuvanje uključena, držite predmete sa svojstvima magneta kao što su kreditne kartice ili kasete dalje od ploče za kuvanje.

Biranje zone za kuvanje koja odgovara posudi

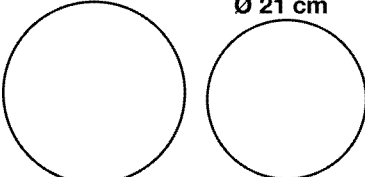
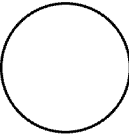
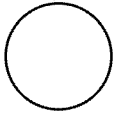
<p>Velika zona za kuvanje</p> <p>Ø 24-28-30 cm Ø 21 cm</p> 	<p>Normalna zona za kuvanje</p> <p>Ø 18 cm</p> 	<p>Mala zona za kuvanje</p> <p>Ø 14,5 cm</p> 
<p>Velika zona za kuvanje</p> <ul style="list-style-type: none"> • Automatski se podešava za šerpu. • Idealno raspoređuje snagu. • Obezbeđuje savršenu raspodelu toplote. Koristi se retko ili veoma retko za za pripremu jela kao što su velike palačinke ili velike ribe. 	<p>Normalna zona za kuvanje</p> <ul style="list-style-type: none"> • Automatski se podešava za šerpu. • Idealno raspoređuje snagu. • Obezbeđuje savršenu raspodelu toplote. Koristi se za sve vrste kuvanja. 	<p>Mala zona za kuvanje</p> <ul style="list-style-type: none"> • Koristi se za sporo kuvanje (sosovi, kremovi) • Koristi se za pripremu malih porcija ili porcija na osnovu broja osoba.

Korišćenje lonaca na široj površini zone za kuvanje

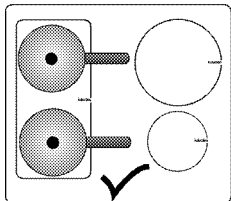

Širu zonu za kuvanje možete koristiti posebno, kao zadnju levu i prednju levu zonu za kuvanje. Lokacija zone za kuhanje na široj površini može se razlikovati ovisno o modelu proizvoda. Širu površinu zone za kuvanje možete koristiti za velike lonce i šerpe.

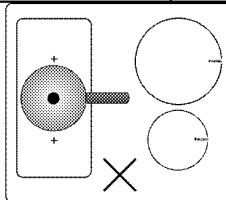
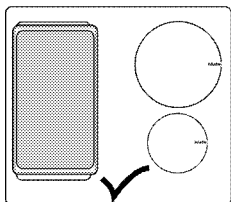

Vaš lonac ili šerpa mora da pokrije oba centra šire površine zone za kuvanje. Ovu zonu za kuvanje nemojte koristiti ni na jedan drugi način.

Osvetljene oblasti kuvanja(Možda neće postojati kod vašeg proizvođača.)

Zone kuvanja na ploči će biti osvetljene. Zone kuvanja se neće pojaviti kada je ploča isključena ili u položaju pripravnosti. Kada uključite ploču, pojavice se unutrašnje svetlo koje pokazuje zone kuvanja.

Korišćenje ploča za kuvanje

! Pazite da na ploču za kuvanje ne padne neki predmet. Čak i mali predmeti, npr. slanik, mogu da oštete ploču za kuvanje. Ne koristite naprsu ploču za kuvanje. Voda može ući u naprsline i prouzrokovati kratak spoj. U slučaju bilo kakvog oštećenja površine (npr. vidljive naprsline), odmah isključite proizvod da biste smanjili opasnost od električnog udara.

Kontrolna tabla

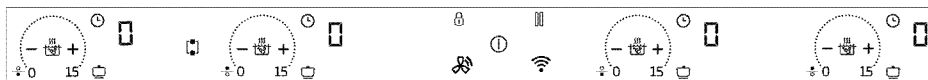

Specifikacije

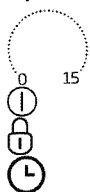

Polje za podešavanja (za nivo temperature)

Taster Uklj./isk.

Taster za blokadu tastera

Taster za aktiviranje/deaktiviranje vremenskog programatora
Taster za brzo zagrevanje / podešavanje velike snage (pojačavač)



Taster za automatsko kuvanje



Taster za zaustavljanje
Taster za biranje šire površine zone za kuvanje
(Ova funkcija je opcionalna. Možda neće postojati kod vašeg proizvoda.)



Taster za povećanje nivoa vremenskog programatora



Taster za smanjenje nivoa vremenskog programatora



Symbol Hub to Hood (Hob to Hood symbol) *



Symbol za Wi-Fi *

***(Ova funkcija je opcionalna. Možda neće postojati kod vašeg proizvoda.)**



Grafički prikaz podataka i brojeke imaju samo informativnu svrhu. Realni prikazi i funkcije mogu se razlikovati za vaš model ploče za kuvanje.

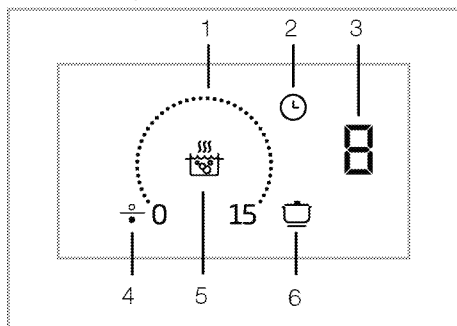

- 1 Polje za podešavanja
- 2 Taster vremenskog programatora
- 3 Displej zone za kuvanje
- 4 Symbol zone za kuvanje (*)

- 5 Taster za brzo zagrevanje
- 6 Taster za automatsko kuvanje
- * (Razlikuje se u zavisnosti od modela uređaja.)

i Ovim proizvodom se upravlja putem senzorske komandne table. Svaka operacija koju izvršite na senzorskoj komandnoj tabli biće potvrđena zvučnim signalom.

i Komandnu tablu uvek održavajte čistu i suhu. Vlažne i zaprljane površine mogu izazvati probleme u radu ovih funkcija.

Uključivanje ploče za kuvanje

1. Dodirnite taster "ⓘ" na komandnoj tabli.

Ploča za kuvanje spremna za upotrebu.

i Ako se ne izvrši nijedna operacija u roku od 20 sekundi, ploča za kuvanje će se automatski vratiti u režim pripravnosti.

i Ako se bilo koji taster (taster "ⓘ") pritisne na duže vreme, proizvod se zbog bezbednosti automatski isključuje.

Isključivanje ploče za kuvanje.

1. Dodirnite taster "ⓘ" na komandnoj tabli.

Ploča za kuvanje će se isključiti i vratiti u režim pripravnosti.

i Ako se simbol "H" ili "h" pojavi na displeju zone za kuvanje kada je ploča za kuvanje isključena, to znači da je zona za kuvanje još uvek vruća. Ne dodirujte zone za kuvanje.

Lampica preostale toplote

Ako simbol "H" svetli na displeju zone za kuvanje, to ukazuje na to da je zona za kuvanje još uvek vruća i da se može

koristiti za održavanje toplote male količine hrane. Ovaj simbol će se ubrzo promeniti u "h" simbol koji označava manju toplinu.

i Kada nestane struja, lampica preostale toplote se neće uključiti i ne upozorava korisnika na vruće zone za kuvanje.

Uključivanje zona za kuvanje

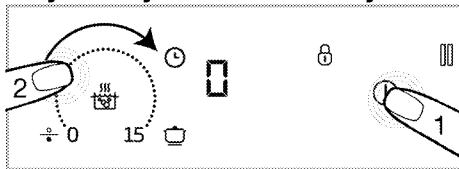

1. Dodirnite taster "ⓘ" da biste uključili ploču za kuvanje.

» Simbol „0” na displejima zona za kuvanje svetli.

2. Dodirnite polje za podešavanja za zonu za kuvanje koju želite da uključite i prevucite prst preko date zone.

i Ako se ne izvrši nijedna operacija u roku od 20 sekundi, ploča za kuvanje će se automatski vratiti u režim pripravnosti.

Podešavanje temperature

Pritiskom na polje za podešavanje ili prevlačenjem prsta preko tog polja, podesite temperaturu na nivo između „0” i „15”.

Isključivanje zona za kuvanje:

Izabrana zona za kuvanje može biti isključena na 2 različita načina:

1. **Smanjenjem temperature na nivo „0”**

Možete isključiti zonu za kuvanje smanjenjem temperature na nivo „0”.

2. **Korišćenjem funkcije za isključivanje vremenskog programatora za željenu zonu za kuvanje**

Kada vreme istekne, vremenski programator će isključiti zonu za

kuvanje koja je sa njim povezana. Vrednost „0” ili „00” će se pojaviti na svim displejima. Simbol "☺" na displeju ploče za kuvanje će nestati. Kada vreme istekne, začuće se alarm. Dodirnite bilo koje dugme na komandnoj tabli da biste utišali zvučni alarm.

Uključivanje šire površine zone za kuvanje (Ova funkcija je opciona. Možda neće postojati kod vašeg proizvoda.)

1. Dodirnite taster "☺" da biste uključili ploču za kuvanje.
2. Dodirnite taster za biranje šire površine zone za kuvanje
 - » Simbol 0 će se prikazati na displeju prednje leve zone za kuvanje i simbol "☐" će se pojaviti na istom displeju.

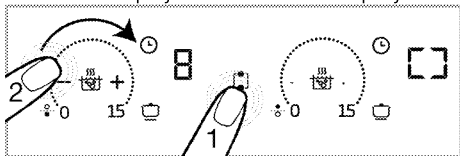

3. Pritiskom na polje za podešavanje ili prevlačenjem prsta preko tog polja, podesite temperaturu na nivo između 0 i 15.
 - » Možete da promenite temperaturu u polju za podešavanje obe zone za kuvanje.

i Šire površine leve zone za kuvanje objašnjene su kao primer. Ako se šira površina zone za kuvanje nalazi i sa desne strane ploče za kuvanje, ista uputstva važe za navedenu zonu za kuvanje.

Uključivanje šire površine zone za kuvanje dok jedna ili obe zone za kuvanje na levoj strani rade (Ova funkcija je opciona. Možda neće postojati kod vašeg proizvoda.)

Dok rade jedna ili obe zone za kuvanje na levoj strani, možete da kombinujete

obe zone za kuvanje aktiviranjem šire površine zone za kuvanje. Na taj način možete koristiti širu zonu za kuvanje sa istim vrednostima.

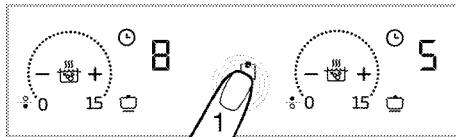

1. Dodirnite taster za izbor šire površine zone za kuvanje dok jedna ili obe zone za kuvanje na levoj strani rade.
 - » Manja vrednost temperature od vrednosti koje ste prethodno izabrali za zone za kuvanje pojaviće se na displeju prednje leve zone za kuvanje. Ukoliko je zadato trajanje za vremenski programator, vrednost vremenskog programatora za zonu za kuvanje sa nižom vrednošću pojaviće se na displeju.

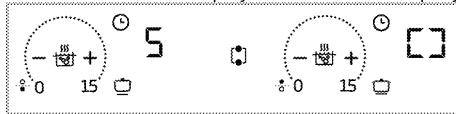

- » Za naknadno menjanje vrednosti temperature podesite željenu temperaturu u polju za podešavanje za obe zone za kuvanje.

i Ako dodirnete taster za širu površinu zone dok je šira površina zone za kuvanje aktivna, zone za kuvanje će se razdvojiti i isključiti.

Isključivanje šire površine zone za kuvanje: (Ova funkcija je opciona. Možda neće postojati kod vašeg proizvoda.)

Šira površina zone za kuvanje može biti isključena na 3 različita načina:

1. Smanjenjem temperature na nivo „0”
 - Možete isključiti širu površinu zone za kuvanje smanjenjem temperature na nivo „0”.
2. Korišćenjem funkcije za isključivanje sa opcijom vremenskog

programatora za širu površinu zonu za kuvanje

Kada vreme istekne, vremenski programator će isključiti širu površinu zonu za kuvanje. Simbol **0** će se pojaviti na displeju leve zone za kuvanje, a simbol **00** će se pojaviti na displeju vremenskog programatora. Svetlo tastera "⌚" na displeju zadnje leve zone za kuvanje će se isključiti.

3. Dodirivanjem simbola šire površine zone za kuvanje u trajanju od 3 sekunde

Ako dodirnete simbol šire površine zone za kuvanje na 3 sekunde, zona za kuvanje se isključuje

Modeli sa osvjetljenim oko zona kuhanja: (Možda neće postojati kod vašeg proizvoda.)

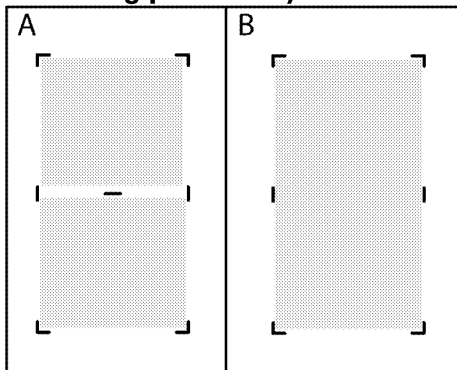

i Kada se dve odvojene zone za kuhanje (prikazano na slici A) kombinuju kao široka površina za kuhanje prikazana na slici B, odvojeno svetlo bi trebalo da se ugasi. Kada se zona široke površine za kuhanje odvoji nazad u dve odvojene zone za kuhanje, svetlo za odvajanje treba da svetli.

Taster za podešavanje velike snage (POJAČAVAČ)

Funkciju pojačavača možete da koristite da biste obavili zagrevanje pri maksimalnoj snazi. Međutim, ova

funkcija se ne preporučuje za duže kuvanje. Funkcija pojačavača možda neće biti dostupna za sve zone za kuvanje. Kada se podešeno vreme pojačavača (pogledajte, Tabela ograničenja vremena rada) završi, zona za kuvanje će se isključiti.

Direktno biranje POJAČIVAČA:

1. Dodirnite taster "ⓘ" da biste uključili ploču za kuvanje.

2. Dodirnite taster "⏏".

Zona za kuvanje koja je aktivirana radiće sa maksimalnom snagom, a osvetljeni simbol pojačavača "≡" pojaviće se na displeju zone za kuvanje.

» Kada se podešeno vreme pojačavača (pogledajte, Tabela ograničenja vremena rada) završi, zona za kuvanje će se isključiti.

Izbor pojačavača kada je zona za kuvanje aktivna:

1. Dok je ploča uključena i dok je glavna zona kuhanja aktivna, pritisnite "⏏".

i Pojačivač može biti aktiviran samo u jednoj od zona na istoj strani (levo ili desno). Ako je jedna od zona kuhanja sa iste strane uključena na određenom nivou temperature, pojačivač ne može da se podesi za druge zone kuhanja sa iste strane. Dok je velika zona kuhanja aktivna, pojačivač ne može da se podesi za ove zone kuhanja.

2. Izabrana zona za kuvanje će raditi maksimalnom snagom i naizmenično će treperiti 3 lampice na displeju zone za kuvanje. Kada istekne period funkcije pojačavača, zona za kuvanje prelazi na podešavanje temperature i prikazana je samo vrednost izabrane temperature.

Prevremeno isključivanje podešavanja velike snage (POJAČAVAČ):

Dodirivanjem tastera "☰" možete da isključite podešavanje pojačavača u bilo kom željenom trenutku.

Blokada tastera

Možete aktivirati blokadu tastera kako biste izbegli promenu funkcija usled greške **dok ploča za kuvanje radi**.

Aktiviranje blokade tastera

1. Dodirnite "☰" na 3 sekunde da zaključate komandnu tablu.
- Ako pritisnete bilo koji taster dok je blokada tastera aktivna, svetlo tastera "☰" treperi.

i Možete aktivirati blokadu tastera samo u režimu rada. Kada je blokada tastera aktivirana, samo će glavni taster "⌚" biti u funkciji. Kada dodirnete bilo koji drugi taster, svetlo tastera "☰" će treperiti da označi da je blokada tastera aktivna.

Ako isključite ploču za kuvanje kada su tasteri blokirani, blokada tastera se mora deaktivirati da bi se ploča za kuvanje ponovo aktivirala.

Deaktiviranje blokade tastera

1. Držite taster "☰" pritisnut 3 sekunde. Postupak će biti potvrđen zvučnim signalom. Svetlo tastera "☰" se isključuje i komandna tabla se otključava.

Funkcija vremenskog programatora

Ova funkcija vam olakšava kuvanje. Neće biti potrebno da pazite na rernu za vreme celog perioda kuvanja. Zona za kuvanje će se automatski isključiti na kraju vremenskog perioda koji ste izabrali.

Aktiviranje vremenskog programatora

1. Dodirnite taster "⌚" da biste uključili ploču za kuvanje.
2. Simbol „0” će se prikazati na displeju zona za kuvanje.
3. Povećajte nivo zone za kuvanje koju želite da uključite.
4. Dodirnite taster "⌚" da biste aktivirali vremenski programator.

Simbol „00” će se pojaviti na displeju odgovarajuće zone za kuvanje.

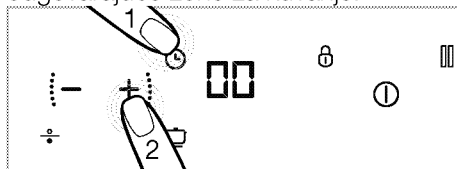

5. Podesite željeno trajanje dodirivanjem tastera "+" i "-".
- » Dodirnite "⌚" da potvrdite podešavanje. Ako ne dodirnete "⌚", podešavanje će biti poništeno automatski u roku od nekoliko sekundi.

i Vremenski programator se može podesiti samo za zone za kuvanje koje su pokrenute.

i Da biste podesili vremenske programatore drugih zona za kuvanje, ponovite postupak koji je prethodno objašnjen.

i Tajmer se ne može podesiti ukoliko nisu izabrani zona za kuvanje i temperatura za tu zonu kuvanja.

Deaktiviranje vremenskih programatora

Kada podešeno vreme istekne, ploča za kuvanje će se automatski isključiti i dati zvučno upozorenje. Pritisnite bilo koji taster da biste utišali zvučno upozorenje.

Ranije isključivanje tajmera

Ako ranije isključite vremenski programator, ploča za kuvanje će nastaviti da radi sve dok je ne isključite. Tajmer možete isključiti ranije na dva različita načina:

1-Isključivanje tajmera podešavanjem vremena na „00” :

1. Izaberite zonu za kuvanje koju želite da isključite.
2. Dodirnite taster "⏻" da biste izabrali vremenski programator odgovarajuće zone za kuvanje.
3. Dok se simbol „00” ne prikaže na displeju odgovarajuće zone za kuvanje, smanjite vrednost dodiranjem tastera "➖" ; "➗".

2-Deaktiviranje vremenskog programatora dodirivanjem njegovog tastera oko 3 sekunde:

1. Dodirnite taster "⏻" odgovarajuće zone za kuvanje na otprilike 3 sekunde; "⏻" će se isključiti u potpunosti, a vremenski programator će se otkazati.

Funkcija automatskog kuvanja

Možete da kuvate brzo na 3 različita nivoa pomoću ove funkcije.

1. Održavanje toplote
2. Kuvanje
3. Prženje

Aktiviranje funkcije automatskog kuvanja bez podešavanja tajmera

1. Dodirnite taster "⏻" da biste uključili ploču za kuvanje.
2. Dodirnite taster „⏻" zone za kuvanje na kojoj želite da aktivirate funkciju automatskog kuvanja.
3. Odgovarajuća zona za kuvanje će se aktivirati na nivou održavanja toplote nakon prvog dodira. Simbol " P "i" ⏻ " će se pojaviti na ekranu.
4. Odgovarajuća zona za kuvanje će se aktivirati na nivou kuvanja nakon

drugog dodira. Simbol " P "i" ⏻ " pojaviće se na displeju.

5. Odgovarajuća zona za kuvanje će se aktivirati na nivou prženja nakon trećeg dodira. Simbol " P "i" ⏻ " pojaviće se na displeju.
 - » Zona za kuvanje će početi da radi na podešenom nivou za automatsko kuvanje.

Aktiviranje funkcije automatskog kuvanja podešavanjem tajmera

1. Izaberite željeni nivo automatskog kuvanja dodiranjem na taster „⏻" za odgovarajuću zonu za kuvanje.
2. Dodirnite taster "⏻" da biste aktivirali vremenski programator.
 - » Simboli „00” i "⏻" će zasvetleti na displeju zone za kuvanje.
3. Podesite željeno trajanje dodirivanjem tastera "➖"/"➗".
 - » Zona za kuvanje će nastaviti da radi na izabranom nivou za automatsko kuvanje tokom podešenog vremenskog perioda.
 - » Kada podešeno vreme istekne, ploča za kuvanje će se automatski isključiti i dati zvučno upozorenje. Pritisnite bilo koji taster da biste utišali zvučno upozorenje.

Deaktiviranje funkcije automatskog kuvanja

1. Odgovarajuću zonu za kuvanje možete da u potpunosti da isključite dodiranjem tastera „⏻" da otkazete funkciju automatskog kuvanja.
2. Ako želite da zona za kuvanje radi na određenom nivou, a da se funkcija automatskog kuvanja deaktivira, podesite željeni nivo temperature dodirivanjem tastera "➖"/"➗". Zona za kuvanje će nastaviti da radi na podešenoj temperaturi. Ako je tajmer prethodno podešen, podešeno vreme kuvanja se neće otkazati i nastaviće se na podešenoj temperaturi.

Korišćenje povezane ploče i aspiratora (Hob to Hood) (Možda neće postojati kod vašeg proizvoda.)

Ukoliko na Vašem uređaju postoji simbol "🌀", to znači da Vaš uređaj poseduje sposobnost da radi povezan sa aspiratorom. Možete vezati ploču i aspirator, što Vam omogućava da se aspirator automatski uključuje i tako prilagodi optimalnu snagu izvlačenja vazduha u zavisnosti od jačine rada ploče. Da bi to bilo moguće, prvo morate povezati ploču i aspirator, a kada to uradite, možete aktivirati konekciju na ploči, čime omogućavate kombinovani rad ploče i aspiratora.

Povezivanje ploče i aspiratora

i Povezivanje ploče i aspiratora se vrši samo jednom. Da biste povezali ploču i aspirator jednostavno aktivirajte konekciju preko ploče nakon uspostavljanja inicijalne konekcije.

1. Uključite ploču, dodirnite dugme "ⓘ".
2. Držite dodirnutu dugme "🌀" oko 3 sekunde.
» Trepće simbol "🌀" na displeju.
3. Aktivirajte povezivanje ploče i aspiratora (videti uputstvo za upotrebu aspiratora) i zatim će početi da trepće odgovarajući simbol na aspiratoru.
» Kada se uspostavi veza, odgovarajući simbol na aspiratoru i simbol "🌀" na ploči će početi da svetle bez prekida.

Aktiviranje povezanih funkcija ploče i aspiratora

1. Uključite ploču, dodirnite dugme "ⓘ".
2. Dodirnite "🌀" na ploči.
3. Kada se aktivira ploča, odgovarajući simbol na aspiratoru i simbol "🌀" na ploči će početi da svetle bez prekida.
» U zavisnosti od nivoa temperature ploče, aspirator će se automatski

aktivirati i pojačavaće ili smanjivati snagu izvlačenja vazduha automatski.

Korišćenje HomeWhiz aplikacije

Ukoliko Vaš uređaj poseduje simbol "📶", možete kontrolisati ploču preko tableta/telefona. Pratite korake navedene ispod kako biste kontrolisali i pratili rad ploče preko tableta/telefona. Morate povezati svoj tablet/telefon na kućnu mrežu i preuzeti HomeWhiz aplikaciju na tablet/telefon iz prodavnice aplikacija na svom smart uređaju.

1. Pokrenite aplikaciju koju ste preuzeli na svoj tablet/telefon.
2. Dodirnite "Add/remove product" na svom tabletu/telefonu.
3. Pratite uputstva na tabletu/telefonu da biste dovršili postavke.
4. Držite pritisnuto dugme "📶" 3 sekunde i zatim pustite dugme. Počće da trepće simbol "📶" na displeju. U ovom trenutku možete povezati svoj smart uređaj.
5. Povežite smart uređaj sa pločom, unesite ime i lozinku u aplikaciji kroz postavke na tabletu/telefonu.
6. Odaberite mrežu koju ćete koristiti iz liste dostupnih mreža i povežite ploču na mrežu pomoću lozinke koju morate uneti u odgovarajuće polje. Kada završite sa unosom postavki, na displeju će početi da trepće simbol "📶". Ploču možete početi da kontrolišete preko smart uređaja odmah nakon što imenujete uređaj u delu "Add/remove product" u aplikaciji.

i HomeWhiz podržava frekvencijski opseg od 2.4GHz.

i Ukoliko nije moguće uspostaviti vezu sa mrežom u roku od 5 minuta nakon što držite dodirnutu dugme "📶" u trajanju od 3 sekunde, HomeWhiz aplikacija će se automatski isključiti i nestaće simbol "📶".

i HomeWhiz aplikacija na tabletu/telefonu će Vas voditi kroz postavke konekcije i upotrebu aplikacije.

i Vaša konekcija mora biti aktivna da biste mogli da aktivirate HomeWhiz meni.

i Sve dok je uključena aplikacija HomeWhiz, možete kontrolisati i pratiti rad ploče na displeju ploče i preko smart uređaja.

i Da biste prekinuli konekciju preko HomeWhiz, držite pritisnuto dugme "📶" i zatim ga pustite. Isključitće se simbol "📶" koji je svetleo na displeju.

i Ukoliko dođe do nestanka struje i nestane konekcija dok je HomeWhiz aplikacija aktivna, HomeWhiz će se automatski isključiti.

Upravljanje pločom preko tableta

1. Pokrenite HomeWhiz aplikaciju koja je instalirana na Vašem tabletu/telefonu.

» Vaš uređaj će biti vidljiv na odgovarajućoj stranici u aplikaciji.

2. Odaberite uređaj dodirnom.

» Na displeju će se pojaviti kontrole ploče i stranica za nadzor rada uređaja.

Preko displeja možete prilagoditi temperaturu zona za kuvanje, zaključavanje dugmadi, aktivaciju konekcije između ploče i aspiratora (Hob to Hood) i druge postavke.

3. Nakon unosa postavki sa tableta/telefona, pređite na uređaj za potvrdu. Treptaće simboli "📶" i "📶". Dodirnite dugme "📶" i aktivirajte postavke.

i Za svaku postavku na tabletu/telefonu je potrebna potvrda uređaja iz bezbednosnih razloga.

Isključivanje HomeWhiz aplikacije

1. Kad je Vaš telefon/tablet povezan na uređaj, dodirnite dugme "📶". Simbol "📶" nestaje sa displeja. U ovom trenutku je prekinuta konekcija Vašeg tableta/telefona od uređaja.

Uklanjanje povezanog uređaja

1. Dodirnite istovremeno dugmad "📶" i "📶".

» Simboli "📶" i "📶" počinju da trepću i čuje se zvučni signal.

2. Kad simboli "📶" i "📶" na displeju prestanu da trepću, to znači da je završen postupak uklanjanja uređaja iz liste.

i Da biste obrisali uređaj iz liste, morate imati uspostavljenu mrežnu konekciju.

Izjava o usaglašenosti

Arcelik A.S. ovim izjavljuje da je ovaj uređaj u skladu sa Direktivom 2014/53/EU. Detaljnu Izjavu o usaglašenosti sa Direktivom RED možete pronaći na internetu na support.beko.com uz dodatna dokumenta na stranici proizvođača za vaš uređaj.



2.4 GHz opseg: 100 mV maks.

Funkcija zaustavljanja

Možete da prekinete sve funkcije (izuzev vremenskog programatora) koje su

pokrenute na ploči za kuvanje putem ove funkcije.

- i** Ako je vremenski programator podešen za bilo koju zonu za kuvanje, vremenski programator će nastaviti da radi za vreme perioda zaustavljanja.

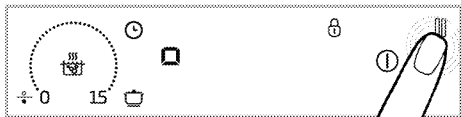

1. Dodirnite taster "■" dok ploča za kuvanje radi.

Sve aktivne zone za kuvanje nastaviće da rade na minimalnom nivou.

2. Ponovo dodirnite taster "■" da biste restartovali sve zaustavljene zone za kuvanje prema prethodnim podešavanjima.

- i** Kada je taster za zaustavljanje pritisnut, simbol "■" će se pojaviti na displejima zona za kuvanje koje su bile aktivne pre pritiskanja ovog tastera.

Bezbedno i efikasno korišćenje indukcionih zona za kuvanje

Principi rada: Indukciona ploča za kuvanje direktno zagreva posudu za kuvanje, što je karakteristika njenih principa rada. Prema tome, ona ima razne prednosti u odnosu na druge tipove ploča za kuvanje. Radi efikasnije i površina ploče za kuvanje se ne zagreva. Vaša indukciona ploča za kuvanje je opremljena superiornim sigurnosnim sistemima koji će vam obezbediti maksimalno bezbednu upotrebu.

- i** Vaša ploča za kuvanje može biti opremljena indukcionim zonama za kuvanje prečnika 145, 180, 210 i 280 mm u zavisnosti od modela. Svaka zona za kuvanje automatski prepoznaje posudu koja se na nju stavi zahvaljujući indukcionom svojstvu. Energija se stvara samo kada je posuda u kontaktu sa zonom za kuvanje tako da se postiže minimalna potrošnja energije.

Ograničenja vremena rada

Dugme za podešavanje toplote ploče za kuvanje ima ograničenje vremena rada.

Kada su jedna ili više zona ostavljene uključene, zona za kuvanje će automatski biti deaktivirana nakon određenog vremenskog perioda (videti Tabelu-1). Ako postoji određen vremenski programator za zonu za kuvanje, vremenski programator će se kasnije takođe isključiti.

Ograničenje vremena rada zavisi od izabrane temperature. Maksimalno vreme rada se primenjuje na ovu temperaturu.

Korisnik može restartovati zonu za kuvanje nakon što se ona automatski isključi kako je prethodno opisano.

Tabela-1: Ograničenja vremena rada

Temperatura	Ograničenje vremena rada – sat
0	0
1	6
2	6
3	5
4	5
5	4
6	4
7	3
8	3

Temperatura	Ograničenje vremena rada – sat
9	2
10	2
11	1
12	1
13	1
14	0,5
15	0,5
Brzo zagrevanje	10 minuta
P1	5
P2	2
P3	1

Zaštita od pregrejavanja

Vaša ploča za kuvanje je opremljena senzorima koji osiguravaju zaštitu od pregrejavanja. Može se primetiti sledeće u slučaju pregrejavanja:

- Aktivna zona za kuvanje se može isključiti.
- Izabrana temperatura može opasti. Međutim, ovo stanje se ne može videti na lampici.

Sigurnosni sistem za prelivanje hrane

Vaša ploča za kuvanje je opremljena sigurnosnim sistemom za prelivanje hrane. Ako dođe do prelivanja hrane na komandnu ploču, sistem će odmah prekinuti napajanje i isključiti ploču za kuvanje.

„E” upozorenje je prikazano na indikatoru u toku ovog perioda.

Precizno podešavanje snage

Indukciona ploča za kuvanje odmah reaguje na komande, što je karakteristika principa njenog rada. Ona veoma brzo menja podešavanja snage. Prema tome, možete sprečiti prelivanje jela iz lonca (sa vodom, mlekom itd.) čak i u trenutku neposrednog prelivanja.

Bučni rad

Neka buka može proisticati iz indukcionih ploče za kuvanje. Ovi zvukovi su normalni i deo indukcionog kuvanja.

- Buka postaje upadljiva pri visokim temperaturama.
- Legura lonca za kuvanje može stvarati buku.
- Pri niskim temperaturama, redovan zvuk uključivanja/isključivanja se može čuti zbog principa rada.
- Može se čuti buka ako se zagreva prazan lonac za kuvanje. Kada u nju sipate vodu ili jelo, ovaj zvuk će nestati.
- Može se čuti buka ventilatora koji hladi električni sistem.

Poruke o grešci

Tabela-2: Šifre grešaka i uzroci grešaka

Poruke o grešci	Lampica	Displej
Pritisnut je jedan ili više tastera	Simbol „E” treperi	Displej zone za kuvanje
Ploča za kuvanje je pregrejana	Simbol "H" treperi	Displej zone za kuvanje
Nema tiganja pogodnog za zonu za kuvanje	"L" simbol se uključuje.	Displej zone za kuvanje
Hardverska greška senzorske kontrolne kartice.	"Fx***" simbol se uključuje.	Displej vremensko g programat ora
Ukazuje na hardversku grešku	Simbol „Ex***" treperi	Displej zone za kuvanje
Tiganj/lonac ili drugi objekat na senzorskoj komandnoj tabli	Simbol „F" treperi	Svi displeji zona za kuvanje
x** : „1,2,..,9”		

i Za više informacija o porukama o grešci koje se mogu desiti na senzorskoj komandnoj tabli, videti Tabelu-2. Ako se greške Fx i Ex ne reše, pozovite ovlašćeni servis.

i Ako se površina dodirne kontrolne ploče izloži pari, celokupni sistem za kontrolu će biti deaktiviran, a čuće se zvučni signal i simbol "E" će treptati na ekranu.

i Održavajte površinu senzorske komandne table čistu. Može aktivirati upozorenje zbog greške.

i Lonci/šerpe se ne smeju postavljati na senzorsku komandnu tablu.

6 Održavanje i nega

Opšte informacije

Servisni vek trajanja ovog proizvoda će se produžiti i učestali problemi će se smanjiti ako se uređaj redovno čisti.



Isključite proizvod iz struje pre nego što započnete radove održavanja i čišćenje. Postoji opasnost od električnog udara!



Pre čišćenja sačekajte da se proizvod ohladi. Vruće površine mogu da prouzrokuju opekotine!

- Temeljno očistite uređaj posle svake upotrebe. Na taj način će biti moguće lakše ukloniti ostatke od kuvanja i izbeći njihovo obgorevanje pri sledećoj upotrebi uređaja.
- Za čišćenje nisu potrebna specijalna sredstva za čišćenje. Koristite toplu vodu i tečnost za pranje, meku tkaninu ili sunđer za čišćenje uređaja i obrišite ga suvom tkaninom.
- Uvek se pobrinite da višak tečnosti nakon čišćenja bude temeljno obrisano i prosipana tečnost odmah uklonjena brisanjem.
- Nemojte koristiti sredstva za čišćenje koja sadrže kiselinu ili hlorid za čišćenje nerđajućih ili inox površina i ručice. Koristite mekanu tkaninu sa tečnim deterdžentom (ne abrazivnim) za brisanje tih delova, vodeći računa da brišete u jednom smeru.



Prilikom upotrebe nekih deterdženata ili sredstava za čišćenje mogla bi da se ošteti površina.

Ne koristite agresivne deterdžente, praškove/tečnosti za čišćenje ili oštre predmete tokom čišćenja.



Ne koristite paročistače za čišćenje uređaja da ne biste izazvali električni udar.

Čišćenje ploče za kuvanje

Staklokeramička površina

Obrišite staklokeramičku površinu (vitrokeramičku površinu) hladnom vodom, obraćajući pažnju da ne ostavljate zaostala sredstva za čišćenje, i osušite mekom krpom. Ostaci mogu oštetiti staklokeramičku površinu prilikom sledećeg korišćenja ploče za kuvanje.

Osušene ostatke na staklokeramičkoj površini (vitrokeramičkoj površini) ne bi nikako trebalo strugati noževima, čeličnom vunom ili sličnim alatima. Uklonite tragove kamenca (žute mrlje) komercijalno dostupnim sredstvom za skidanje kamenca ili malom količinom sredstva za skidanje kamenca kao što je sirće ili sok od limuna. Ako je površina jako zaprljana, nanesite sredstvo za čišćenje na sunđer i sačekajte da dobro upije. Zatim vlažnom tkaninom očistite površinu ploče za kuvanje.



Slatka hrana, kao što su kremovi i sirupi, mora se odmah očistiti i ne sme se čekati da se površina ohladi. U suprotnom, može doći do trajnog oštećenja staklokeramičke površine.

Vremenom može doći do blagog bleđenja boje na zaštitnom sloju i drugim površinama. Ovo ne utiče na rad uređaja.

Bleđenje boje i mrlje na staklokeramičkoj površini su normalna pojava, a ne oštećenje.

7 Otklanjanje kvarova

Proizvod emituje metalni zvuk (buka) tokom grejanja i hlađenja.

- Kada se zagrevaju metalni delovi, može doći do njihovog širenja i izvešnog šuma. >>> *To nije kvar.*

Proizvod ne radi.

- Osigurač napajanja je pregoreo ili je reagovao. >>> *Proverite osigurače u kutiji sa osiguračima. Ako je potrebno, zamenite ih ili ih resetujte.*
- Proizvod nije priključen na (uzemljenu) utičnicu. >>> *Proverite utikač.*
- Ukoliko se displej ne upali kada ponovo uključite ploču za kuvanje. >>> **Isključite aparat na prekidaču. Sačekajte 20 sekundi, a zatim ga ponovo povežite.**
- Zaštita od pregrevanja je aktivna. >>> *Sačekajte da se ploča za kuvanje ohladi.*
- Lonac za kuvanje nije podesan. >>> *Proverite lonac za kuvanje.*

III simbol je prikazan na displeju zone za kuvanje.

- Niste stavili lonac na aktivnu zonu za kuvanje. >>> Proverite da li je lonac stavljen na zonu za kuvanje.
- Vaš lonac nije kompatibilan za indukciono kuvanje. >>> Proverite da li je lonac kompatibilan sa indukcionom pločom za kuvanje.
- Lonac nije pravilno centriran ili je površina dna lonca nedovoljno široka za zonu za kuvanje. >>> Izaberite dovoljno široki lonac i centrirajte ga pravilno na zonu za kuvanje.
- Lonac za kuvanje ili zona za kuvanje su pregrejani. >>> Sačekajte da se ohlade.

Izabrana zona za kuvanje se iznenadno isključuje za vreme rada.

- Vreme kuvanja za izabranu zonu za kuvanje je možda isteklo. >>> Možete da podesite novo vreme za kuvanje ili da završite kuvanje.
- Zaštita od pregrevanja je aktivna. >>> Sačekajte da se ploča za kuvanje ohladi.
- Senzorsku komandnu tablu možda pokriva neki predmet. >>> Uklonite objekat sa table.

Lonac se ne zagreva iako je zona za kuvanje uključena.

- Vaš lonac nije kompatibilan za indukciono kuvanje. >>> Proverite da li je lonac kompatibilan sa indukcionom pločom za kuvanje.
- Lonac nije pravilno centriran ili je površina dna lonca nedovoljno široka za zonu za kuvanje. >>> Izaberite dovoljno široki lonac i centrirajte ga pravilno na zonu za kuvanje.

i Posavetujte se sa ovlašćenim serviserom ili distributerom na mestu kupovine proizvoda ukoliko ne možete da rešite problem i pored primene navedenih uputstava. Nikad ne pokušavajte sami da popravite neispravan proizvod.



Vstavaná platňa sporáka

Používateľská príručka

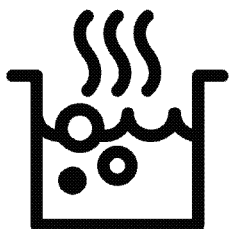

SK

Túto príručku si prečítajte ako prvú!

Vážený zákazník,

Ďakujeme, že ste si vybrali výrobok Beko. Dúfame, že sa dočkáte tých najlepších výsledkov od výrobku, vyrobeného vo vysokej kvalite a s najmodernejšími technológiami. Preto vám odporúčame, aby ste si túto používateľskú príručku a iné sprievodné dokumenty prečítali pred použitím výrobku celé a aby ste si ich odložili pre referenciu v budúcnosti. Ak rúru prevediete na inú osobu, dajte tejto osobe aj užívateľskú príručku. Riadte sa všetkými varovaniami a informáciami užívateľskej príručky.

Pamätajte si, že táto užívateľská príručka sa môže vzťahovať aj na niektoré ďalšie modely. Rozdiely medzi modelmi sú v príručke presne vymedzené.

Vysvetlivky k symbolom

V celej užívateľskej príručke sa používajú nasledujúce symboly:



Dôležité informácie alebo užitočné tipy pre používanie.



Výstrahy pred nebezpečnými situáciami týkajúce sa ohrozenia života a majetku.



Výstrahy pred zásahom elektrickým prúdom.



Výstrahy pred nebezpečenstvom požiaru.



Výstrahy pred horúcimi povrchmi.



Arçelik A.Ş.
Karaağaç caddesi No:2-6
34445 Sütlüce/Istanbul/TURKEY
Made in TURKEY

1 Dôležité pokyny týkajúce sa bezpečnosti a životného prostredia	4
Všeobecná bezpečnosť	4
Elektrická bezpečnosť	4
Bezpečnosť produktu	5
Zamýšľané použitie.....	7
Bezpečnosť detí.....	7
Likvidácia starého výrobku	8
Likvidácia obalového materiálu	8
2 Všeobecné informácie	9
Prehľad	9
Technické parametre	9
3 Montáž	11
Pred montážou	11
Montáž a pripojenie	12
Budúca preprava	15
4 Prípravy	16
Tipy na šetrenie energiou	16
Prvé použitie	16
Prvé čistenie výrobku	16
5 Používanie platne	17
0/Všeobecné informácie o varení	17
Používanie platní.....	20
Ovládací panel.....	20
6 Údržba a starostlivosť	30
Všeobecné informácie.....	30
Čistenie platne.....	30
7 Riešenie problémov	32

1 Dôležité pokyny týkajúce sa bezpečnosti a životného prostredia

Táto časť obsahuje bezpečnostné pokyny, ktoré vám pomôžu predísť riziku zranenia a poškodenia majetku. Porušenie týchto pokynov môže viesť k zrušeniu záruky.

Všeobecná bezpečnosť

- Tento spotrebič nesmie byť používaný deťmi vo veku menej ako 8 rokov a osobami so zníženými fyzickými, zmyslovými alebo duševnými schopnosťami alebo osobami s nedostatkom skúseností a znalostí, ak nie sú pod dozorom zodpovednej osoby alebo ak nedostanú pokyny týkajúce sa bezpečného používania spotrebiča alebo nerozumejú možným rizikám. Deti sa so spotrebičom nesmú hrať. Čistenie a užívateľská údržba stroja nesmie byť vykonávaná deťmi bez dozoru.
- Spotrebič nie je určený na použitie osobami (vrátane detí) so zníženými fyzickými, senzorickými alebo duševnými schopnosťami alebo bez nedostatku skúseností, bez toho, aby boli

pod dohľadom alebo preškolení.

Deti sa so spotrebičom nesmú hrať.

- Ak výrobok dáte niekomu inému na osobné využitie alebo využitie z druhej ruky, mali by ste mu dať aj návod na použitie, štítky produktov a ďalšie relevantné dokumenty a súčasti.
- Montáž a opravu musia vždy vykonávať autorizovaní servisní technici. Výrobca nebude zodpovedný za škody, ktoré majú pôvod v postupoch, ktoré vykonajú neoprávnené osoby a môže to mať za následok zrušenie záruky. Pred montážou si pozorne prečítajte tieto pokyny.
- Ak je výrobok chybný alebo ak má akékoľvek viditeľné poškodenie, nepoužívajte ho.
- Po každom použití skontrolujte, či je funkčný gombík vypnutý.

Elektrická bezpečnosť

- Ak má produkt poruchu, nemal by sa obsluhovať, kým ho neopraví autorizovaný

servisný technik. Hrozí riziko zásahu elektrickým prúdom!

- Len pripojte výrobok k uzemnenej zásuvke/sieti s napätím a ochranou ako je to uvedené v časti „Technické špecifikácie“. Ak používate výrobok s transformátorom alebo bez neho, montáž uzemnenia prenechajte na kvalifikovaného elektrikára. Naša spoločnosť nebude niesť zodpovednosť za žiadne problémy spôsobené neuzemnením v súlade s miestnymi predpismi.
- Výrobok nikdy neumývajte rozptýlením alebo nalievaním vody naň! Hrozí riziko zásahu elektrickým prúdom!
- Výrobok sa počas montáže, údržby a postupov čistenia a opravy musí odpojiť.
- Ak je kábel sieťového pripojenia pre výrobok poškodený, musí ho vymeniť výrobca, jeho servisný agent alebo podobne kvalifikovaná osoba, aby sa predišlo rizikám.
- Zariadenie sa musí namontovať tak, aby sa úplne mohlo odpojiť od siete. Oddelenie sa musí zabezpečiť buď sieťovou

zástrčkou alebo spínačom zabudovaným do pevnej elektrickej inštalácie v súlade s montážnymi predpismi.

- Všetky práce na elektrických zariadeniach a systémoch by mali vykonávať iba autorizovaní kvalifikovaní odborníci.
- V prípade akéhokoľvek poškodenia vypnite prístroj a odpojte ho od sieťového zdroja. Aby ste tak urobili, vypnite poistky v domácnosti.
- Uistite sa, že menovitý výkon hodnota poistky je kompatibilný s výrobkom.

Bezpečnosť produktu

- **VÝSTRAHA:** Spotrebič a jeho prístupné časti sa môžu počas používania veľmi zohriať. Dávajte pozor, aby ste sa nedotkli výhrevných prvkov. Deti vo veku do 8 rokov udržiavajte mimo dosah, okrem prípadu, že na ne neustále dozeráte.
- Výrobok nikdy nepoužívajte v prípade, keď máte ovplyvnený úsudok alebo koordináciu po požití alkoholu a/alebo liekov.
- Ak v riadoch používate alkoholické nápoje, dávajte

- pozor. Alkohol sa pri vysokých teplotách vyparuje a môže spôsobiť požiar, pretože sa môže vznietiť, ak príde do styku s horúcimi povrchmi.
- Nekladte žiadne horľavé látky do blízkosti produktu, pretože bočné strany sa počas používania zohrejú.
 - Nezakrývajte žiadny z vetracích otvorov.
 - Na čistenie zariadenia nepoužívajte parné čističe, pretože by to mohlo spôsobiť zásah elektrickým prúdom.
 - **VÝSTRAHA:** Varenie na platni s tukom alebo olejom môže byť bez dozoru nebezpečné alebo môže spôsobiť požiar. NIKDY sa nepokúšajte uhasiť oheň vodou, ale spotrebič vypnite a potom oheň prikryte, napr. s pokrievkou alebo hasiacim rúškom.
 - **UPOZORNENIE:** Proces varenia musí byť pod dohľadom. Krátkodobý proces varenia musia byť pod dohľadom nepretržite.
 - **VÝSTRAHA:** Nebezpečenstvo ohňa: Na varnom povrchu neskladujte žiadne predmety.
 - **VÝSTRAHA:** Ak je povrch prasknutý, vypnite spotrebič, aby ste zabránili elektrickému šoku.
 - V prípade rozbitia skla varnej platne: Okamžite vypnite všetky horáky alebo všetky elektrické ohrievacie telesá a spotrebič odpojte od elektrického napájania. Nedotýkajte sa povrchu spotrebiča. Nepoužívajte spotrebič.
 - Po použití, vypnite platňu pomocou jej ovládacieho gombíka a nespoliehajte sa na detektor panvice.
 - Kovové objekty ako sú nože, vidličky, lyžice a pokrievky by nemali byť umiestňované na povrch platne, keďže sa môžu zohriať.
 - Tento spotrebič sa nemá obsluhovať pomocou externého časovača ani samostatného diaľkového ovládania.
 - Pohyb platne môže byť spôsobený tlakom výparov, ktorý vznikol kvôli vlhkosti na povrchu platne alebo v spodnej časti nádoby. Preto sa ubezpečte, že povrch rúry

a dolné časti nádob sú vždy suché.

- Varné platne vašej rúry sú vybavené «Indukčnou» technológiou. Vašu indukčnú platňu, ktorá poskytuje úsporu času a peňazí, musíte používať s hrncami, ktoré sú vhodné pre indukčné varenie, pretože v opačnom prípade nebudú varné platne fungovať. Pozrite si časť. *0/Všeobecné informácie o varení, strana 17*, výber hrncov.
- Indukčné platne vytvárajú magnetické pole, ktoré môže mať negatívny dopad na osoby používajúce zariadenia, ako napríklad inzulínové čerpadlá alebo kardiostimulátory.
- Na indukčný varič nepokladajte elektronické výrobky, ako sú mobilné telefóny, tablety, počítače. Vaše výrobky sa môžu poškodiť.
- **VÝSTRAHA:** Ako kryt platní používajte iba kryt navrhnutý výrobcou sporáku alebo taký, ktorý je v návode na použitie uvedený ako vhodný alebo kryt platní patriaci k sporáku. Použitie nevhodného krytu môže spôsobiť nehodu.

Záruka produktu voči požiaru

- Uistite sa, že zástrčka zapojená v zásuvke tak aby nedošlo k iskreniu.
- Nepoužívajte poškodené, zrezané alebo nadpojené káble, výnimkou sú iba originálne káble.
- Uistite sa, že v zásuvke, do ktorej bude produkt pripojený nie je vlhko.

Zamýšľané použitie

- Tento výrobok je navrhnutý na používanie v domácnosti. Komerčné využitie nie je prípustné.
- **UPOZORNENIE:** Tento spotrebič je určený len na varenie. Nesmie sa používať na iné účely, napríklad na vykurovanie miestnosti.
- Výrobca nebude zodpovedný za žiadne škody spôsobené nesprávnym používaním alebo manipuláciou.

Bezpečnosť detí

- **VÝSTRAHA:** Prístupné časti môžu byť počas použitia horúce. Uchovajte z dosahu malých detí.
- Obalové materiály sú pre deti nebezpečné. Obalové materiály držte mimo dosahu detí. Likvidujte všetky časti

balenia v súlade s predpismi o životnom prostredí.

- Elektrické výrobky sú pre deti nebezpečné. Držte deti mimo dosahu výrobku, keď pracuje a nedovoľte deťom, aby sa s výrobkom hrali.
- Nad spotrebič neukladajte žiadne veci, na ktoré by deti mohli dosiahnuť.

Likvidácia starého výrobku

V súlade so smernicou o odpadoch z elektrických a elektronických zariadení a zneškodňovaní odpadov:



Tento produkt je v súlade so smernicou o odpadoch z elektrických a elektronických zariadení EÚ (2012/19/EÚ) Tento produkt obsahuje symbol triedeného odpadu pre odpadové elektrické a elektronické vybavenie (WEEE).

Tento produkt bol vyrobený z vysoko kvalitných častí a materiálov, ktoré môžu byť znovu použité a sú vhodné na recykláciu. Na konci životnosti odpad z

produktu neodstraňujte s bežným odpadom z domácnosti ani s iným odpadom. Recyklujte ho v zbernom mieste určenou na recykláciu elektrického a elektronického vybavenia. Pre zistenie informácií o zberných miestach kontaktujte miestne úrady.

V súlade s Obmedzením používania niektorých nebezpečných látok v elektronických a elektrických zariadeniach:

Tento produkt bol zakúpený v súlade so smernicou o odpadoch z elektrických a elektronických zariadení EÚ (2011/65/EÚ) Neobsahuje žiadne nebezpečné alebo zakázané materiály špecifikované smernicou.

Likvidácia obalového materiálu

- Obalové materiály sú pre deti nebezpečné. Obalové materiály uchovávajte na bezpečnom mieste, mimo dosahu detí. Obalové materiály výrobku sú vyrobené z recyklovateľných materiálov. Riadne ich zlikvidujte a roztriedte v súlade s pokynmi na recykláciu odpadu. Nelikvidujte ich spolu s bežným odpadom z domácnosti.

2 Všeobecné informácie

Prehľad

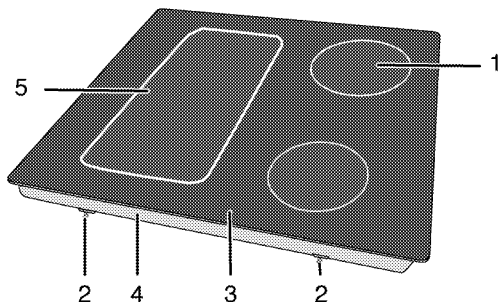

- 1 Indukčná varná platňa
- 2 Montážna svorka
- 3 Sklokeramický povrch
- 4 Základný kryt
- 5 Indukčná varná platňa

Technické parametre

Napätie/frekvencia	1N ~ 220-240 V/ 2N ~ 380-415 V; 50/60 Hz
Celkový príkon	max. 7200 W
Typ kábla/prierez	min.H05V2V2-F 5 x 1,5 mm ²
Vonkajšie rozmery (výška/šírka/hĺbka)	55 mm/580 mm/510 mm
Montážne rozmery (šírka/hĺbka)	560 (+2) mm/490 (+2) mm
Horáky	
Vzadu vľavo	Indukčná varná platňa
Rozmer	180 mm
Výkon	1800/3000 W
Vpredu vľavo	Indukčná varná platňa
Rozmer	180 mm
Výkon	1800/3000 W
Vpredu vpravo	Indukčná varná platňa
Rozmer	145 mm
Výkon	1500/2200 W
Vzadu vpravo	Indukčná varná platňa
Rozmer	210 mm
Výkon	2000/3700 W

i Technické parametre sa môžu zmeniť bez predchádzajúceho upozornenia za účelom zlepšenia kvality výrobku.

i Obrázky v tejto príručke sú schematické a nemusia sa úplne zhodovať s vaším výrobkom.

i Hodnoty uvedené na štítkoch produktov alebo v sprievodnej dokumentácii boli dosiahnuté v laboratórnych podmienkach v súlade s príslušnými normami. V závislosti od prevádzkových podmienok a podmienok okolitého prostredia výrobku sa tieto hodnoty môžu líšiť.

3 Montáž

Výrobok musí namontovať kvalifikovaná osoba podľa platných predpisov. V opačnom prípade záruka stratí platnosť. Výrobca nebude zodpovedný za škody, ktoré majú pôvod v postupoch, ktoré vykonajú neoprávnené osoby a môže to mať za následok zrušenie záruky.

i Príprava miesta a montáž prívodov elektriny pre výrobok je na zodpovednosti zákazníka.

! Výrobok musí byť namontovaný v súlade so všetkými miestnymi plynovými a/alebo elektrickými nariadeniami.

! Pred montážou vizuálne skontrolujte, či na výrobku nie sú žiadne závady. Ak sú, výrobok nemontujte. Poškodené výrobky predstavujú riziko pre vašu bezpečnosť.

Pred montážou

Platňa je určená na montáž v bežných pracovných plochách. Bezpečná

vzdialenosť musí byť ponechaná medzi spotrebičom a kuchynskými stenami a nábytkom. Pozrite si obrázok (hodnoty sú v mm).

- Môže sa tiež používať ako voľne stojaci spotrebič. Nad povrchom platne zabezpečte priestor minimálne 750 mm.
- (*) Ak sa nad sporák chystáte nainštalovať kryt sporáka, ohľadom inštaláčnej výšky sa obráťte na pokyny od výrobcu krytu sporáka. Ak nie je v príručke kapucne definovaná žiadaná veľkosť, mala by byť táto výška minimálne 650 mm.
- Odstráňte obalové materiály a prepravné pásky.
- Povrchy, syntetické lamináty a lepidlá musia byť teplovzdorné (minimálne 100 °C).
- Pracovná plocha musí byť zarovnaná a upevnená horizontálne.
- Vytvorte otvor pre platňu na pracovnej ploche podľa montážnych rozmerov.

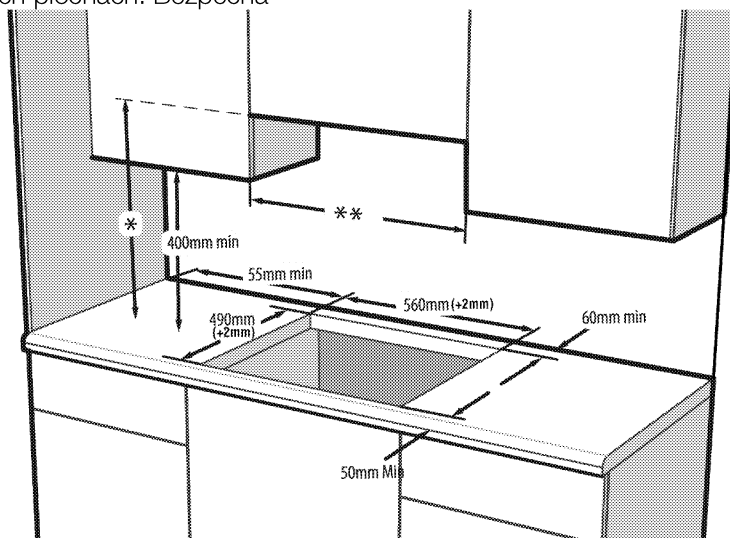

- * Minimálna výška k odsávaču podľa odporúčania v príručke s pokynmi pre odsávač. Ak sa to v návode na obsluhu kapucne neodporúča, mala by byť táto výška minimálne min.650 mm.
- ** Minimálna vzdialenosť medzi skriňou sa musí rovnať šírke platne

Montáž a pripojenie

- Produkt môžete namontovať a pripojiť jedine v súlade so zákonnými pravidlami pre montáž.

 Platňu nemontujte na miesta s ostrými hranami alebo rohmi. Existuje tam riziko rozbitia sklokeramického povrchu!

Elektrické pripojenie

Výrobok pripojte k uzemnenej zásuvke/sieti, chránenej miniatúrnym ističom s vhodnou kapacitou tak, ako je to uvedené v tabuľke „Technické parametre“. Ak používate výrobok s transformátorom alebo bez neho, montáž uzemnenia prenechajte na kvalifikovaného elektrikára. Naša spoločnosť nezodpovedá za žiadne škody, ktoré sú spôsobené v dôsledku používania výrobku bez namontovaného uzemnenia v súlade s miestnymi predpismi.

 Výrobok musí k sieťovému zdroju pripojiť iba autorizovaná a kvalifikovaná osoba. Záručná doba výrobku začína plynúť iba po správnej montáži. Výrobca nebude zodpovedný za škody, ktoré majú pôvod v postupoch, ktoré vykonajú neoprávnené osoby.

 Sieťový kábel nesmie byť stisnutý, ohnutý, ani stlačený, ani nesmie prísť do styku s horúcimi časťami výrobku.

Poškodený sieťový kábel musí vymeniť kvalifikovaný elektrikár. V opačnom prípade existuje riziko zásahu elektrickým prúdom, skratu alebo požiaru!

- Pripojenie musí byť vykonané v súlade s miestnymi predpismi.
- Údaje sieťového napájania sa musia zhodovať s údajmi uvedenými na typovom štítku výrobku. Typový štítok sa nachádza na zadnom puzdre produktu.
- Sieťový kábel vášho výrobku musí byť v súlade s tabuľkou „Technické parametre“.

 Pred začatím akejkoľvek práce na elektroinštalácii odpojte výrobok od sieťového zdroja. Hrozí riziko zásahu elektrickým prúdom!

Pripojenie napájacieho kábla

 Pri zapájaní spotrebiča treba dodržiavať národné/miestne elektrické predpisy a je potrebné použiť príslušnú zásuvku/konektor a zástrčku pre rúru. V prípade, že výkonové limity spotrebiča presahujú prenosovú kapacitu zástrčky a zásuvky/konektora, musí byť výrobok pripojený priamo cez pevnú elektrickú inštaláciu bez použitia zástrčky a zásuvky/konektora.

1. Ak nie je možné odpojiť všetky póly od napájacieho zdroja, bude potrebné pripojiť odpojovacie zariadenie s min. 3 mm odstupom kontaktov (poistky, bezpečnostné spínače vedenia, kontakty) a všetky póly tohto

odpojovacieho zariadenia sa musia nachádzať vedľa zariadenia (nie nad ním) v súlade so smernicami IEE. Ak sa tento pokyn nedodrží, môže to spôsobiť prevádzkové problémy a stratu platnosti záruky na produkt. Odporúča sa dodatočná ochrana zvyškovým prúdovým ističom.

Ak sa s produktom dodáva kábel:

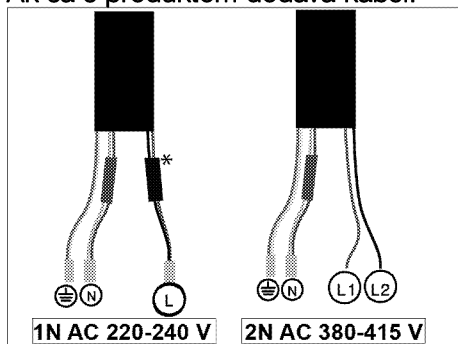

* (Vo vašom produkte nemusí existovať.)

2. **Pri jednofázovom zapojení** pripojte vodiče nasledovným spôsobom:

- Hnedý/Čierny kábel = L (Fáza)
 - Modrý/šedá kábel = N (Nulový)
 - Zelený/žltý kábel = (E) (Zem)
- » alebo

- šedá/Čierny kábel = L (Fáza)
- Modrý/Hnedý kábel = N (Nulový)
- Zelený/žltý kábel = (E) (Zem)

3. **Pri dvojfázovom zapojení** pripojte vodiče nasledovným spôsobom:

- Hnedý kábel = L1 alebo L2 (Fáza 1 alebo Fáza 2)
 - Čierny kábel = L2 alebo L1 (Fáza 2 alebo Fáza 1)
 - Modrý/šedá kábel = N (Nulový)
 - Zelený/žltý kábel = (E) (Zem)
- » alebo
- Čierny kábel = L1 (Fáza 1)
 - šedá kábel = L2 (Fáza 2)
 - Modrý/Hnedý kábel = N (Nulový)
 - Zelený/žltý kábel = (E) (Zem)

Inštalácia produktu

Ak sa rúra nachádza pod:

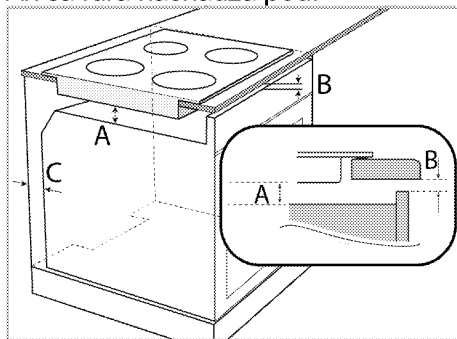

A min. 15 mm

B min. 2 mm

C 20 mm

Ak sa doska nachádza pod:

Je nutné umožniť prúdenie vzduchu v zadnej časti skrine ako je zobrazené na obrázku.

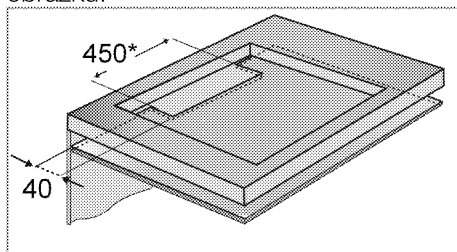

* min.

Počas inštalácie indukčnej platne umiestnite produkt paralelne s inštaláčnym povrchom. Na diely platne prichádzajúce do kontaktu s pultom podľa nižšie uvedeného postupu naneste aj tesniace prvky, ktoré budú zabraňovať prieniku tekutín medzi produkt a pult.

Ľahká inštalácia: Niektoré modely sa dodávajú s montážnymi pružinami a tesniacim tesnením pripevneným k produktu. V prípade týchto modelov ignorujte montážne pružiny a pokyny na montáž konzoly popísané v príručke. Produkt umiestnite priamo do priestoru,

kde bude umiestnený, ako je to znázornené na obrázku nižšie. U týchto modelov považujte merania šírky a hĺbky uvedené v používateľskej príručke za 10 mm viac.

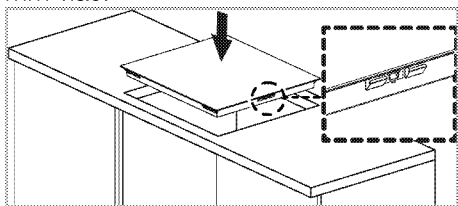

1. Pripravte povrch pultu tak, ako je to zobrazené na obrázku.
2. Platňu otočte naopak a položte ju na plochý podklad.
3. Pri inštalácii varnej dosky použite tesnenie, ktoré je súčasťou dodávky. Tesnenie umiestnite okolo varnej dosky, ako je uvedené na nasledujúcom obrázku, a zaistite odstup 1 až 2 mm od vnútorného okraja skla.

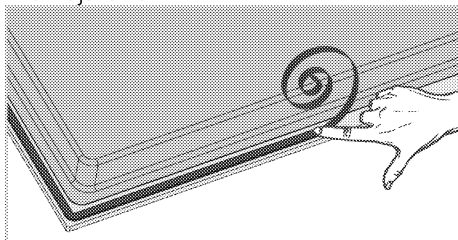

4. Pritrdíte vgradne vzmeti, tako da jih vstavite in privijete skozi luknje spodnjega zaboja, kot je prikazano na sliki.

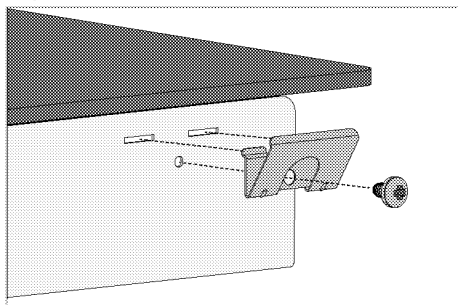

- i** U niektorých modelov môže výrobok obsahovať už namontované pružiny.
- i** Počet montážnych pružín na vašom produkte sa líši v závislosti od modelu produktu.

5. Platňu umiestnite na pult a zarovnajte ju.
6. Ko je plošča nameščená na pult, jo lahko enostavno namestite s pomočjo sponk. Če dimenzije pultu niso primerne, lahko na sprednjo stran naprave pritrdíte 2 vgradni sponki, kot je prikazano na spodnji sliki.

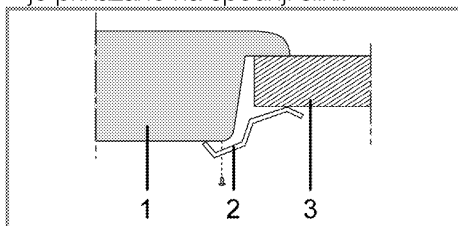

- 1 Platňa
- 2 Inštaláčna svorka
- 3 Pult

- i** Keď platňu inštalujete na skrinku, bude potrebné nainštalovať policu, ktorá bude oddeľovať skrinku od platne, tak, ako je znázornené na vyššie uvedenom obrázku. Pri inštalácii na vstavanú rúru tento úkon nie je nevyhnutný.

Například, ak je po inštalácii do zásuvky možné dotknúť sa spodnej časti produktu, túto časť je potrebné prekryť drevenou doskou.

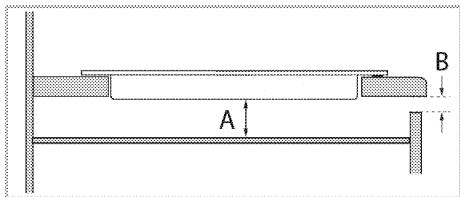

A min. 15 mm

B min. 2 mm

Pohľad zozadu (prípájacie otvory)

i Umiestnenie spojovacích otvorov znázornené na obrázku nižšie je len schematické a môže sa líšiť v závislosti od modelu produktu. Pripevňujte je podľa umiestnenia spojovacích otvorov na vašom produkte.

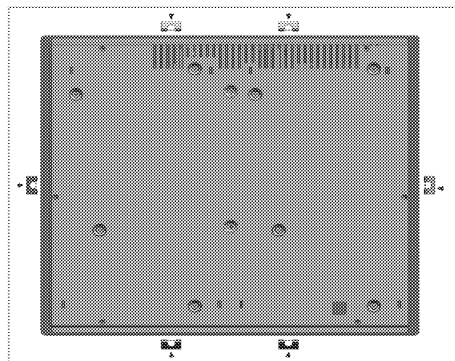

! Pripojenie k iným otvorom nie je správne z hľadiska bezpečnosti, pretože môže poškodiť plynový a elektrický systém.

! Platnička obsahuje komponenty využívajúce plyn a elektrinu. Z tohto dôvodu musí byť platnička upevnená na dosku iba cez fixačné otvory, iba pomocou dodaných bezpečnostných prvkov a skrutiek a ako je uvedené v návode. V opačnom prípade bude predstavovať ohrozenie života a majetku.

i Počet montážnych pružín na vašom produkte sa líši v závislosti od modelu produktu.

Záverčná kontrola

1. Ovládanie spotrebiča..
2. Skontrolujte funkcie.

Budúca preprava

- Odložte si pôvodnú krabicu z výrobku a výrobok prepravujte v nej. Postupujte podľa pokynov na krabici. Ak nemáte pôvodnú krabicu, výrobok zabalte do bublinkového obalu alebo do hrubého kartónu a bezpečne ho zalepte páskou.
- i** Skontrolujte celkový vzhľad výrobku, či neobsahuje akékoľvek poškodenie, ktoré sa mohlo vyskytnúť pri preprave.

4 Prípravy

Tipy na šetrenie energiou

Nasledujúce informácie vám pomôžu používať váš spotrebič ekologicky a šetriť energiu:

- Pred varením mrazeného jedla ho rozmrazte.
- Na varenie používajte hrnce/panvice s pokrievkami. Ak pokrievku nemáte, spotreba energie sa môže zvýšiť 4-krát.
- Vyberte horák, ktorý je vhodný pre veľkosť dna hrnca, ktorý plánujete použiť. Pre jedlá vždy vyberajte správnu veľkosť hrnca. Väčšie hrnce vyžadujú viac energie.
- Pri varení s elektrickými platňami dávajte pozor, aby ste používali hrnce s plochým dnom. Hrnce s tenkým dnom poskytnú lepšie vedenie tepla. Úspora energie môže dosahovať až 1/3.
- Nádoby a hrnce musia byť kompatibilné s varnými zónami. Dno nádob alebo hrcov nesmie byť menšie ako varná platňa.

- Varné zóny a dná hrcov udržiavajte v čistote. Znečistenie zníži tepelnú vodivosť medzi varnou zónou a dnom hrnca.

Prvé použitie

Prvé čistenie výrobku

-  Niektoré saponáty alebo čistiace látky môžu poškodiť povrch. Počas čistenia nepoužívajte agresívne saponáty, čistiace prášky/krémy, ani žiadne ostré predmety. Na čistenie skla na dvierkach rúry nepoužívajte hrubé drsné čistiace prostriedky alebo ostré kovové škrabky, pretože môžu poškriabať povrch, čo môže mať za následok rozbitie skla.

1. Odstráňte všetky obalové materiály.
2. Vytierajte povrchy produktu vlhkou tkaninou alebo špongiou a utrite ich tkaninou.

5 Používanie platne

0/Všeobecné informácie o varení



Do panvice nikdy nelejte viac oleja, ako je jedna tretina jej objemu. Počas zohrievania oleja nenechávajte platňu bez dozoru. Nadmerne zohriaty olej predstavuje riziko požiaru.

Nikdy sa nepokúšajte uhasiť možný požiar vodou! Keď olej začne horieť, prikryte ho hasiacim rúškom alebo vlhkou handrou. Ak je to bezpečné, platňu vypnite a zavolajte hasičov.

- Potraviny pred vyprážením vždy dobre osušte a zľahka ich vložte do horúceho oleja. Pred vyprážením skontrolujte, či sa mrazené potraviny úplne rozmrazili.
- Pri zohrievaní oleja nezakrývajte nádobu, ktorú používate.
- Hrnce a panvice uložte tak, aby ich držadlá neboli nad platňou, čím zabránite zohriatiu držadiel. Na platňu nedávajte nevyvážené nádoby a ani nádoby, ktoré sa ľahko prevrhnú.
- Na zapnuté varné zóny nedávajte prázdne nádoby a panvice. Môžu sa poškodiť.
- Prevádzka varnej zóny bez toho, aby na nej bola položená nádoba alebo panvica spôsobí poškodenie produktu. Po dokončení varenia vypnite varné zóny.
- Vzhľadom na to, že povrch produktu môže byť horúci, nedávajte naň plastové a ani hlinikové nádoby. Z povrchu okamžite očistite všetky takéto roztopené látky. Takéto nádoby by ste nemali používať ani na uchovanie jedál.

- Používajte len panvice alebo nádoby s plochým dnom.
- Do panví a hrncov dávajte príslušné množstvo jedla. A takto nebudete musieť prostredníctvom zabránenia pretečenia riadov vykonať žiadne nepotrebné čistenia. Pokrievky panví alebo hrncov nedávajte na varné zóny. Panvice umiestnite tak, aby boli na varnej zóne vycentrované. Keď chcete panvicu premiestniť na inú varnú zónu, namiesto jej posúvania ju zdvihnite a dajte na želanú varnú zónu.

Výber panvice

- Sklokeramický povrch je odolný voči teplu a veľké teplotné rozdiely naň nemajú žiadny vplyv.
- Sklokeramický povrch nepoužívajte ako odkladacie miesto a ani ako dosku na krájanie.
- Používajte len panvice a hrnce s opracovanými dnami. Ostré hrany vytvárajú na povrchu škrabance.

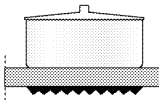
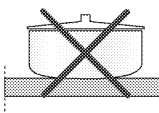
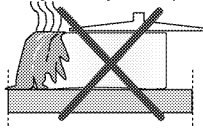

Rozliatia môžu poškodiť sklokeramický povrch a spôsobiť požiar.

Nepoužívajte nádoby s vydutými alebo vypuklými dnami. Používajte len panvice a hrnce s rovnými dnami. Zaručujú jednoduchší prenos tepla.

"To, ako se jedlo v hrnci uvarí, závisí na type hrnca, rozmeru hrnca a rozmeru varnej zóny, pre rovnomernejšie privedenie k varu môžete použiť varnú

zónu väčšiu o 1 veľkosť. Použitie väčšej varnej zóny nemá negatívny vplyv na spotrebu energie u indukčných varných dosiek, pretože teplo sa generuje len v tej oblasti, kde sa nachádza hrniec."

Pre indukčné platne používajte len nádoby, ktoré sú vhodné pre indukčné varenie.

Test panvice

Pomocou nasledovných spôsobov otestujte, či vaša panvica je alebo nie je kompatibilná s indukčnou platňou.

1. Vaša panvica je kompatibilná, ak jej dno obsahuje magnet.
2. Vaša panvica je kompatibilná, ak "L" neblíka, keď vašu panvicu dáte na varnú zónu a platňu zapnete.

Použiť môžete oceľové, teflónové alebo hliníkové panvice so špeciálnym magnetickým dnom, ktoré obsahujú štítky alebo výstrahy označujúce, že panvica je vhodná pre indukčné varenie. Nepoužívajte sklenené a keramické nádoby, hrnce a nádoby z nehrdzavejúcej ocele s nemagnetickým hliníkovým dnom.

Systém rozpoznávacieho zaostrenia na panvicu

Pri indukčnom varení sa aktivuje len oblasť príslušnej varnej zóny, ktorá je



pokrytá nádobou. Dno nádoby sa rozpozná pomocou systému a automaticky sa zohreje len táto oblasť. Varenie sa zastaví, ak varnú nádobu počas varenia zdvihnete z varnej zóny. Striedavo bude blikať symbol zvolenej varnej zóny a symbol "L".

Bezpečné používanie

Vysoké úrovne zohriatia nevyberajte, keď neprilepujúcu sa (teflónovú) panvicu použijete bez oleja alebo s veľmi malým množstvom oleja.

Na platňu nedávajte kovové predmety, ako napríklad vidličky, nože alebo pokrievky panvíc, pretože sa môžu zohriať.

Na varenie nikdy nepoužívajte hliníkovú fóliu. Na varnú zónu nikdy neukladajte jedlá zabalené do hliníkovej fólie.

-  Ak sa pod platňou nachádza rúra a ak je v prevádzke, snímače platne možno znížia úroveň varenia alebo rúru vypnú.
-  Počas prevádzky platne udržiavajte preč od platne predmety s magnetickými vlastnosťami, ako napríklad kreditné karty alebo kazety.

Výber varnej zóny vhodnej pre nádobu

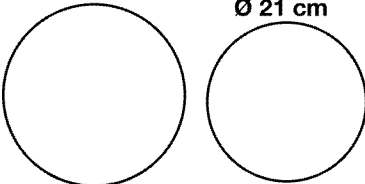
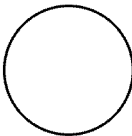
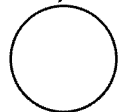
<p>Veľká varná zóna Ø 24-28-30 cm</p> <p>Ø 21 cm</p> 	<p>Normálna varná zóna Ø 18 cm</p> 	<p>Malá varná zóna Ø 14,5 cm</p> 
<p>Veľká varná zóna</p> <ul style="list-style-type: none"> • Automaticky sa prispôsobí panvici. • Ideálne rozkladá výkon. • Poskytuje dokonalé rozdelenie tepla. Používa sa na zriedkavé alebo veľmi zriedkavé varenie jedál, ako napríklad veľkých palacieniek alebo veľkých rýb. 	<p>Normálna varná zóna</p> <ul style="list-style-type: none"> • Automaticky sa prispôsobí panvici. • Ideálne rozkladá výkon. • Poskytuje dokonalé rozdelenie tepla. Používa sa na všetky druhy varenia. 	<p>Malá varná zóna</p> <ul style="list-style-type: none"> • Používa sa na pomalé varenie (omáčky, krémy) • Používa sa na prípravu malých porcií alebo porcií podľa počtu osôb.

Používanie hrncov na varnej zóne so širokým povrchom

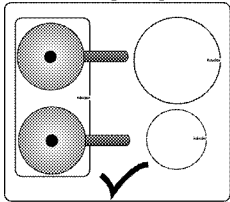

Varnú zónu so širokým povrchom môžete nastaviť na dve oddelené polovice, a to zadnú ľavú a prednú pravú varnú zónu.

Umiestnenie varnej zóny so širokým povrchom sa môže líšiť v závislosti od modelu produktu.

Na varnej zóne so širokým povrchom môžete používať veľké hrnce.

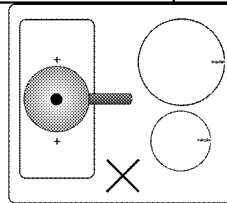
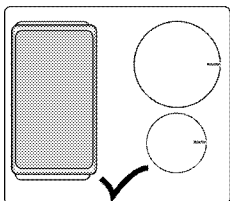

Váš hrniec musí pokrývať obe centrá varnej zóny so širokým povrchom. Varnú zónu so širokým povrchom nepoužívajte iným spôsobom.

Í **Osvetlené varné oblasti (Vo vašom produkte nemusí existovať.)**

Varné zóny na varnej doske sa osvetlia. Varné zóny sa nezobrazia, ak je varná doska vypnutá alebo ak je v pohotovostnej polohe. Keď varnú dosku zapnete, zobrazí sa osvetlenie, ktoré znázorňuje varné zóny.

Používanie platní

! Nedovoľte, aby na platňu spadol akýkoľvek predmet. Platňu môžu poškodiť aj malé predmety, ako napríklad soľnička.







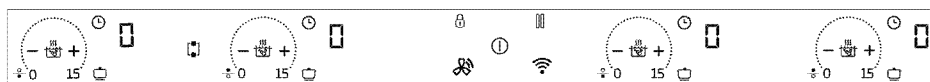



Nepoužívajte popraskané platne. Čez tieto praskliny môže unikať voda a spôsobiť skrat.

V prípade akéhokoľvek poškodenia povrchu (napr. viditeľné praskliny) výrobok okamžite vypnite, aby ste minimalizovali riziko zásahu elektrickým prúdom.

Ovládací panel



Špecifikácie

-  Oblasť nastavení (pre úroveň teploty)
-  Tlačidlo Zap./Vyp.
-  Tlačidlo Uzamknutie tlačidiel
-  Tlačidlo zapnutia/vypnutia časovača
-  Tlačidlo rýchleho zohriatia/nastavenia vysokého výkonu (Posilňovač)
-  Tlačidlo automatického varenia
-  Tlačidlo zastavenia
-  Tlačidlo výberu varnej zóny so širokým povrchom **(Táto funkcia je voliteľná. Vo vašom produkte nemusí existovať.)**
-  Tlačidlo zvyšovania úrovne časovača
-  Tlačidlo znižovania úrovne časovača
-  Symbol varnej dosky (Hob to Hood symbol) *

 Wifi Symbol *
***(Táto funkcia je voliteľná. Vo vašom produkte nemusí existovať.)**

i Grafické znázornenia a údaje sú len pre informačné účely. Skutočné displeje a funkcie sa môžu odlišovať v závislosti od modelu vašej platne.

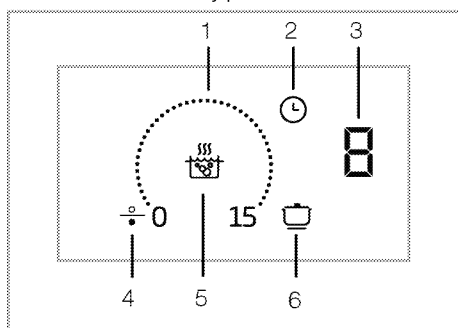

- 1 Oblasť nastavení
- 2 Tlačidlo časovača
- 3 Displej varnej zóny
- 4 Symbol varnej zóny (*)
- 5 Tlačidlo rýchleho zohriatia
- 6 Tlačidlo automatického varenia

* (Líši sa v závislosti od modelu produktu.)

i Toto zariadenie sa ovláda pomocou dotykového ovládacieho panelu. Každá činnosť vykonaná cez dotykový ovládací panel bude potvrdená zvukovým signálom.

i Ovládací panel vždy udržiavajte v čistom a suchom stave. Mokrý a znečistený povrch môže spôsobiť problémy s fungovaním.

Zapnutie platne

1. Na ovládacom paneli sa dotknite tlačidla "Ⓜ".

Platňa je pripravená na použitie.

i Ak do 20 sekúnd nevykonáte žiadnu činnosť, platňa sa automaticky vráti do pohotovostného režimu.

i Keď na dlhú dobu stlačíte ktorékoľvek tlačidlo (tlačidlo "Ⓜ"), výrobok sa z bezpečnostných dôvodov automaticky vypne.

Vypnutie platne

1. Na ovládacom paneli sa dotknite tlačidla "Ⓜ".

Platňa sa vypne a vráti sa do pohotovostného režimu.

i Symbol "H" alebo "h", ktorý sa zobrazí na displeji varnej zóny po vypnutí platne, znamená, že varná zóna je stále horúca. Nedotýkajte sa varných zón.

Indikátor zvyškového tepla

Ak na displeji varnej zóny svieti symbol "H", znamená to, že varná zóna je stále horúca a je možné ju použiť na udržanie malého množstva jedla v teplom stave. Tento symbol sa čoskoro zmení na symbol "h", ktorý označuje nižšiu teplotu.

i V prípade prerušenia elektrického napájania sa indikátor zvyškového tepla nerozsvieti a používateľa neupozorní na horúce varné zóny.

Zapnutie varných zón

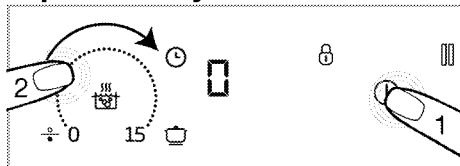

1. Dotykom tlačidla "Ⓜ" zapnete platňu.

» Symbol „0“ sa zobrazí na všetkých displejoch varnej zóny.

2. Dotknite sa oblasti nastavenia varnej zóny, ktorú chcete zapnúť, a posuňte prst cez celú túto oblasť.

i Ak do 20 sekúnd nevykonáte žiadnu činnosť, platňa sa automaticky vráti do pohotovostného režimu.

Nastavenie úrovne teploty

Dotykem oblasti nastavenia alebo posúvaním prsta po oblasti nastavíte úroveň teploty medzi „0“ a „15“.

Vypnutie varných zón:

Zvolenú varnú zónu môžete vypnúť dvoma rôznymi spôsobmi:

1. **Znížením teploty na úroveň „0“**

Varnú zónu môžete vypnúť znížením nastavenia teploty na úroveň „0“.

2. **Pomocou funkcie vypnutia na časovači pre želanú varnú zónu**

Po uplynutí času vypne časovač varnú zónu, ktorá je k nemu pripojená. Na všetkých displejoch sa zobrazí hodnota „0“ alebo „00“. Symbol "Ⓜ" na displeji platne zmizne.

Po uplynutí času zaznie zvuková signalizácia. Zvukovú signalizáciu vypnite dotykem ktoréhokoľvek tlačidla na ovládacom paneli.

Zapnutie varnej zóny so širokým povrchom (Táto funkcia je

voliteľná. Vo vašom produkte nemusí existovať.)

1. Dotykom tlačidla "⊕" zapnete platňu.

2. Stlačte tlačidlo výberu varnej zóny so širokým povrchom

» Na displeji prednej ľavej varnej zóny sa zobrazí **0** a na tom istom displeji sa zobrazí symbol "☐".

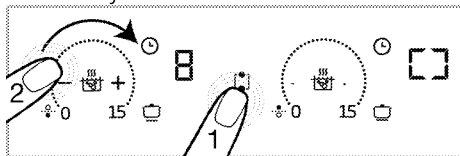

3. Dotykom oblasti nastavenia alebo posúvaním prsta po oblasti nastavíte úroveň teploty medzi **0** a **15**.

» Úroveň teploty môžete zmeniť v oblasti nastavenia oboch varných zón.

i Široké plochy na ľavej varnej zóne sú vysvetlené ako príklad. Ak je aj na pravej strane varnej dosky zapnutý široký povrch varnej zóny, rovnaké pokyny platia pre danú varnú zónu.

Zapnutie varnej zóny so širokým povrchom pri prevádzke jednej alebo oboch ľavých varných zón (Táto funkcia je voliteľná. Vo vašom produkte nemusí existovať.)

Zatiaľ čo je jedna alebo obe ľavé varné zóny v prevádzke, môžete kombinovať obe varné zóny pomocou aktivovania varnej zóny so širokým povrchom. Takto môžete využiť rozšírenú varnú zónu s rovnakými hodnotami.

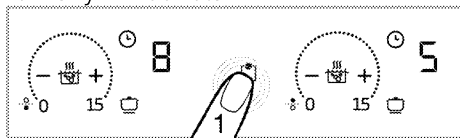

1. Dotknite sa tlačidla výberu pre široký povrch varnej zóny, keď je/sú jedna alebo obe ľavé varné zóny v prevádzke.

» Na displeji prednej ľavej varnej zóny sa zobrazí menšia z hodnôt teploty varných zón, ktoré ste predtým vybrali. Ak bola zadaná dĺžka časovača, na displeji sa zobrazí časová hodnota varnej zóny s nižšou hodnotou.

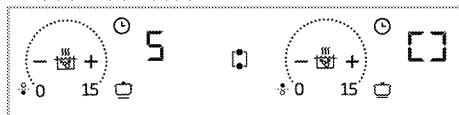

» Ak chcete následne zmeniť hodnotu teploty, nastavte požadovanú teplotu na oblasti nastavenia oboch varných zón.

i Ak sa dotknete tlačidla širokej varnej zóny kým je varná zóna so širokým povrchom v prevádzke, varné zóny sa oddelia a vypnú.

Vypnutie varnej zóny so širokým povrchom: (Táto funkcia je voliteľná. Vo vašom produkte nemusí existovať.)

Varnú zónu so širokým povrchom môžete vypnúť tromi rôznymi spôsobmi:

1. Znížením teploty na úroveň „0“

Varnú zónu so širokým povrchom môžete vypnúť znížením úrovne teploty na „0“.

2. Pomocou vypnutia na voľbe časovača pre želanú varnú zónu so širokým povrchom

Po uplynutí času vypne časovač varnú zónu so širokým povrchom. Na displeji ľavej varnej zóny sa rozsvieti **0** a na displeji časovača sa rozsvieti **00**. Svetlo tlačidla "⊕" na displeji zadnej ľavej strany varnej zóny zhasne.

3. Dotykom symbolu varnej zóny so širokým povrchom na tri sekundy

Ak sa dotknete symbolu varnej zóny so širokým povrchom na tri sekundy varná zóna sa vypne.

Modely s osvetlenými oblasťami varenia: (Vo vašom produkte nemusí existovať.)

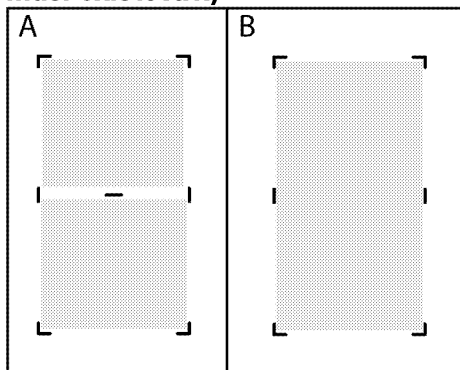

i Keď sú dve oddelené varné zóny (znázornené na obrázku A) kombinované ako varná zóna s veľkým povrchom znázornená na obrázku B, oddeľovacie svetlo by malo zhasnúť. Keď je široký povrch varnej zóny oddelený späť do dvoch oddelených varných zón, rozdeľovacie svetlo by malo byť rozsvietené.

Nastavenie vysokého výkonu (Posilňovač)

Funkciu posilňovača môžete použiť na vykonanie zohrievania pri maximálnom výkone. Táto funkcia sa nedoporučuje na dlhšie varenie. Funkcia posilňovača nemusí byť dostupná vo všetkých varných zónach. Po uplynutí času nastavenia posilňovača (pozri tabuľka obmedzení času prevádzky) sa varná zóna vypne.

Priamy výber POSILŇOVAČA:

1. Dotykom tlačidla "⓪" zapnete platňu.
2. Dotknite sa tlačidla "☺".
Aktivovaná varná zóna bude pracovať s maximálnym výkonom a na displeji varnej zóny sa zobrazí animovaný symbol posilňovača "☺".

» Po uplynutí času nastavenia posilňovača (pozri tabuľka obmedzení času prevádzky) sa varná zóna vypne.

Výber posilňovača, keď je varná zóna aktívna:

1. Ak je varná doska zapnutá a príslušná varná zóna je aktívna, dotknite sa tlačidla „☺“.

i Posilňovač je možné spustiť len na jednej z varných zón na rovnakej strane (vpravo alebo vľavo). Ak je jedna z varných zón na rovnakej strane v prevádzke pri určitej úrovni teploty, posilňovač nie je možné nastaviť na druhej varnej zóne na rovnakej strane. Ak je aktívna veľká varná zóna, posilňovač nie je možné nastaviť na týchto varných zónach.

2. Zvolená varná zóna bude v prevádzke pri maximálnom výkone a na displeji varnej zóny budú v poradí blikať 3 kontrolky. Po uplynutí času posilňovača sa varná zóna prepne na nastavenú úroveň teploty a zobrazí sa len zvolená hodnota teploty.

Predčasné vypnutie nastavenia vysokého výkonu (Posilňovač):

Dotykom tlačidla "☺" môžete nastavenie posilňovača kedykoľvek vypnúť.

Uzamknutie tlačidiel

Zapnutím zámku tlačidiel zabránite náhodnej zmene funkcií počas prevádzky platne.

Aktivácia uzamknutia tlačidiel

1. Podržte tlačidlo "⓪" na 3 sekundy, aby ste uzamkli ovládací panel.
Ak pri zapnutej zámke tlačidiel stlačíte ktorékoľvek tlačidlo, zabliká kontrolka tlačidla "⓪".

i Zámku tlačidiel môžete aktivovať iba v prevádzkovom režime. Po zapnutí zámky tlačidiel bude funkčné len tlačidlo "Ⓜ". Keď sa dotknete ktoréhokoľvek iného tlačidla, kontrolka tlačidla "Ⓜ" bude blikať, čím označuje zapnutie zámky tlačidiel. V prípade, že platňu vypnete, keď sú tlačidlá uzamknuté, zámku tlačidiel musíte pre opätovné zapnutie platne vypnúť.

Deaktivácia uzamknutia tlačidiel

1. Tlačidlo "Ⓜ" držte stlačené 3 sekundy. Úkon sa potvrdí zvukovým signálom. Kontrolka tlačidla "Ⓜ" zhasne a ovládací panel sa odomkne.

Funkcia časovača

Táto funkcia vám uľahčuje varenie. Pri rúre nebudete musieť byť počas celej doby varenia. Varná zóna sa automaticky vypne po uplynutí času, ktorý ste vybrali.

Zapnutie časovača

1. Dotykom tlačidla "Ⓜ" zapnete platňu.
2. Symbol „0“ sa zobrazí na displeji varnej zóny.
3. Zvýšte úroveň varnej zóny, ktorú chcete zapnúť.
4. Časovač zapnite dotykom tlačidla "⌚". Na displeji príslušnej varnej zóny sa zobrazí symbol „00“.

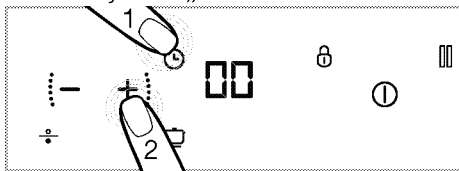

5. Želané trvanie nastavte dotykom tlačidla "+" a "-".
- » Stlačte "⌚" a potvrdíte nastavenie. Ak sa nedotknete položky "⌚", nastavenie sa o niekoľko sekúnd automaticky zruší.

i Časovač môžete nastaviť len pre už používané varné zóny.

i Vyššie uvedený postup zopakujte pre ostatné varné zóny, pre ktoré chcete časovač nastaviť.

i Časovač nemôžete upravovať, pokiaľ nevyberiete varnú zónu a hodnotu teploty pre varnú zónu.

Vypnutie časovačov

Po uplynutí nastaveného času sa platňa automaticky vypne a zaznie zvukové upozornenie.

Zvukové upozornenie stíšite stlačením ktoréhokoľvek tlačidla.

Skoršie vypnutie časovačov

Ak časovač vypnete skôr, platňa bude v prevádzke pokračovať v nastavenej teplote dovtedy, kým ju nevypnete. Časovač môžete skôr vypnúť dvomi rôznymi spôsobmi:

1 - Vypnutie časovača znížením jeho hodnoty nadol na „00“ :

1. Vyberte varnú zónu, ktorú chcete vypnúť.
2. Dotykom tlačidla "⌚" vyberte časovač príslušnej varnej zóny.
3. Až kým sa nezobrazí „00“ na príslušnom displeji varnej zóny znižujte hodnotu dotykom tlačidiel "+" a "-".

2 - Časovač vypnete tak, že sa dotknete jeho tlačidla na približne 3 sekundy:

1. Dotknite sa tlačidla "⌚" príslušnej varnej zóny približne na 3 sekundy; "⌚" sa úplne vypne a časovač sa zruší.

Funkcia automatického varenia

Pomocou tejto funkcie môžete rýchlo variť na 3 rôznych úrovniach.

1. Uchovanie teploty
2. Varenie
3. Vyprážanie

Aktivácia funkcie automatického varenia bez nastavenia časovača

1. Dotykom tlačidla "Ⓜ" zapnete platňu.
2. Dotknite sa tlačidla „☐“ varnej zóny, na ktorej chcete aktivovať funkciu automatického varenia.
3. Po prvom stlačení sa aktivuje príslušná varná zóna na úroveň udržiavania hladiny teploty. Na displeji sa zobrazia symbol " P "a" ☐".
4. Príslušná varná zóna sa po druhom dotyku aktivuje na úroveň varu. Na displeji sa zobrazia symbol " P "a" ☐".
5. Po treťom stlačení sa príslušná varná zóna aktivuje pri úrovni vyprážania. Na displeji sa zobrazia symbol " P "a" ☐".

» Varná zóna sa spustí pri nastavenej automatickej úrovni varenia.

Aktivácia funkcie automatického varenia prostredníctvom nastavenia časovača

1. Stlačením tlačidla „☐“ príslušnej varnej zóny vyberte požadovanú úroveň automatického varenia.
2. Časovač zapnite dotykom tlačidla "Ⓜ".
» Na displeji varnej zóny sa rozsvietia symboly „00“ a "Ⓜ".
3. Požadovanú dobu trvania nastavíte dotykom tlačidiel "—"/"⊕".

» Varná zóna bude v prevádzke pri zvolenej úrovni automatického varenia počas nastaveného času.

» Po uplynutí nastaveného času sa platňa automaticky vypne a zaznie zvukové upozornenie. Zvukové upozornenie stíšite stlačením ktoréhokoľvek tlačidla.

Deaktivovanie funkcie automatického varenia

1. Stlačením tlačidla „Ⓜ“ na zrušenie funkcie automatického varenia môžete úplne vypnúť príslušnú varnú zónu.

2. Ak chcete, aby bola varná zóna v prevádzke pri určitej úrovni a chcete deaktivovať funkciu automatického varenia, nastavte požadovanú úroveň teploty tak, že sa dotknete tlačidiel "—"/"⊕". Varná zóna bude zapnutá pri nastavenej úrovni teploty. Ak ste predtým nastavili časovač, nastavený čas varenia sa nezruší a bude pokračovať pri nastavenej úrovni teploty.

Obsluha odsávača a varného panelu ako prepojených spotrebičov (Hob to Hood) (Vo vašom produkte nemusí existovať.)

Ak sa na Vašom spotrebiči nachádza "☘" symbol, dokáže spolupracovať s odsávačom. Pomocou tejto funkcie môžete Váš varný panel prepojiť s odsávačom tak, aby odsávač automaticky nastavil sací výkon podľa nastavenia výkonu varného panelu na optimálnu úroveň. Ak chcete túto možnosť využívať, musíte najskôr vzájomne prepojiť varný panel s odsávačom. Po prepojení môžete túto funkciu aktivovať a nechať spotrebiče spolupracovať.

Spárovanie varného panelu s odsávačom.

i Spárovanie varného panelu a odsávača je potrebné vykonať iba raz. Pre spustenie funkcie prepojenia jednoducho aktivujte funkciu priamo z varného panelu potom ako bolo uskutočnené prvotné spárovanie.

1. Pre zapnutie varného panelu sa dotknite "Ⓜ" symbolu.
2. Stlačte a podržte "☘" symbol na približne 3 sekundy.
» "☘" symbol bliká na displeji.
3. Aktivujte spárovanie varného panelu a odsávača na Vašom odsávači (viď

manuál odsávača) a príslušný symbol na odsávači začne blikať tiež.

» Ak sa spárovanie podarilo, symbol "🌀" na varnom paneli aj na odsávači останú svietiť.

Aktivácia spolupráce medzi varným panelom a odsávačom

1. Pre zapnutie varného panelu sa dotknite "ⓘ" symbolu.
2. Stlačte "🌀" na varnom paneli.
3. Po zapnutí funkcie zostanú symboly "🌀" na varnom paneli aj odsávači svietiť.

» V závislosti od teploty na Vašom varnom paneli bude odsávač pracovať, zvyšovať alebo znižovať sací výkon.

Používanie aplikácie HomeWhiz

Ak sa na výrobku nachádza symbol "📶", Váš varný panel môžete ovládať cez tablet/telefón. Postupujte podľa nižšie uvedených pokynov a ovládajte alebo sledujte Váš varný panel prostredníctvom tabletu/telefónu. Pripojte Váš tablet alebo smartphone k Vašej domácej sieti a stiahnite si aplikáciu HomeWhiz do Vášho zariadenia z App Store.

1. Spustíte aplikáciu HomeWhiz, ktorú ste si predtým stiahli na tablet alebo telefón.
2. Stlačte "Add/remove product" (Pridajte/odstráňte spotrebič) na tablete alebo telefóne.
3. Postupujte podľa pokynov na tablete alebo telefóne a dokončíte nastavenie.
4. Stlačte a podržte "📶" symbol na 3 sekundy a potom uvoľnite. Symbol "📶" na obrazovke začne blikať. Počas tohto času môžete pripojiť Vaše smart zariadenie.
5. Pripojte sa k Vášmu varnému panelu použitím mena a hesla v aplikácii cez nastavenia vo Vašom tablete alebo telefóne.

6. Vyberte sieť z príslušného zoznamu a pripojte varný panel k sieti cez príslušné heslo. Ak je nastavenie dokončené, symbol "📶" ostane svietiť na displeji. Panel môžete začať používať potom ako zadáte jeho meno v "Add/remove product" časti vo Vašej aplikácii.

i HomeWhiz podporuje frekvenčné pásmo 2,4 GHz.

i Ak sa spojenie so sieťou nepodarí nadviazať do 5 minút po stlačení a podržaní "📶" tlačidla na 3 sekundy, HomeWhiz aplikácia sa automaticky vypne a symbol "📶" zhasne.

i Aplikácia HomeWhiz na Vašom tablete alebo telefóne Vás bude navádzať pri nastavení spojenia a používaní.

i Ak sa chcete dostať do HomeWhiz menu, musíte byť aktívne pripojení k sieti.

i Počas toho ako je funkcia HomeWhiz zapnutá, môžete Váš panel ovládať a monitorovať prostredníctvom ovládacích prvkov na paneli alebo cez smart zariadenie.

i Ak chcete HomeWhiz vypnúť, stlačte a podržte "📶" tlačidlo a potom uvoľnite. Symbol "📶" zhasne.

i Pri výpadku siete a prerušení spojenia počas toho ako je funkcia HomeWhiz spustená, sa HomeWhiz automaticky vypne.

Používanie panelu cez tablet/telefón

1. Spustíte aplikáciu HomeWhiz nainštalovanú na tablete alebo telefóne.

- » Vaše zariadenie bude viditeľné na stránke aplikácie.
- 2. Ťuknite na Vaše zariadenie.
- » Na displeji sa zobrazí stránka na ovládanie a monitorovanie panelu. Na tejto obrazovke môžete nastavovať teplotu pre príslušné varné zóny, aktivovať zámok alebo prepojenie s odsávačom a iné...

3. Po skončení všetkých nastavení vykonaných na tablete alebo telefóne, choďte k produktu pre potvrdenie. "☰" a "☰" symboly blikajú. Stlačte "☰" tlačidlo na aktiváciu nastavení.

i Z bezpečnostných dôvodov musí byť každé nastavenie na tablete alebo telefóne potvrdené na produkte.

Vypnutie aplikácie HomeWhiz

1. Keď je Váš tablet / telefón spojený s panelom, ťuknite na "☰" tlačidlo. "☰" symbol zmizne z obrazovky. Počas tohto času je Váš tablet / telefón odpojený od panelu.

Zmazanie pripojeného spotrebiča

1. Stlačte súčasne tlačidlá "☰" a "☰".
- » "☰" a "☰" symboly začnú blikáť a budete počuť varovný zvukový signál.
2. Keď symboly "☰" a "☰" na displeji prestanú blikáť, proces mazania spotrebiča je ukončený.

i Ak chcete vykonať mazanie spotrebiča z aplikácie, musíte byť pripojení na sieť.

Vyhlasenie o zhode

Arçelik A.Ş. týmto prehlasuje, že tento prístroj je v súlade so smernicou 2014/53/EÚ. Podrobné RED vyhlásenie o zhode nájdete online na support.beko.com medzi ďalšími dokumentmi na produktovej stránke vášho spotrebiča.



Pásmo 2,4 GHz: 100 mW max.

Funkcia zastavenia

Pomocou tejto funkcie môžete zastaviť všetky funkcie, ktoré pracujú na platni (**s výnimkou časovača**).

i Ak pre ktorúkoľvek varnú zónu nastavíte časovač, časovač bude počas zastavenia pokračovať v prevádzke.

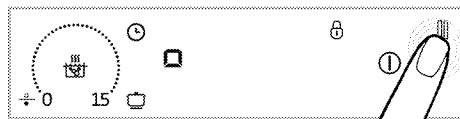

1. Počas prevádzky platne sa dotknite tlačidla "☐".

Všetky aktívne varné zóny budú pokračovať v prevádzke na minimálnej úrovni.

2. Všetky zastavené varné zóny reštartujte s predchádzajúcimi nastaveniami opätovným dotykom tlačidla "☐".

i Po stlačení tlačidla Stop sa na displejoch varných zón, ktoré boli aktívne pred stlačením tohto tlačidla, zobrazí symbol "☐".

Bezpečné a efektívne používanie indukčných varných zón

Prevádzkové princípy: Indukčná platňa priamo ohrieva varnú nádobu, čo je vlastnosťou jej prevádzkových princíпов. Preto má v porovnaní s inými druhmi platní viacero výhod. Jej prevádzka je efektívnejšia a povrch platne sa nezohrieva.

Vaša indukčná platňa je vybavená prvotriednymi bezpečnostnými systémami, ktoré vám poskytnú maximálnu bezpečnosť pri používaní.

i Vaša platňa môže byť v závislosti od modelu vybavená indukčnými varnými zónami s priemerom 145, 180, 210 a 280 mm. Vďaka indukčnej funkcii každá varná zóna automaticky detekuje nádobu, ktorú na ňu položíte. Energia sa zhromažďuje len na mieste kontaktu nádoby a varnej nádoby, čím sa dosahuje minimálna spotreba energie.

Obmedzenia času prevádzky

Ovládanie platne je vybavené obmedzením času prevádzky. Keď jednu alebo viacero varných zón necháte zapnuté, varná zóna sa po uplynutí určitej doby automaticky vypne (pozri Tabuľka 1). Ak varnej zóne priradíte časovač, displej časovača sa taktiež vypne neskôr.

Obmedzenie času prevádzky závisí od zvolenej úrovne teploty. Na tejto úrovni teploty sa použije maximálny čas prevádzky.

Varnú zónu môže používateľ po jej automatickom vypnutí reštartovať tak, ako to popisujeme vyššie.

Tabuľka-1: Obmedzenia času prevádzky

Úroveň teploty	Obmedzenie času prevádzky - hodiny
0	0
1	6
2	6
3	5
4	5
5	4
6	4
7	3

Úroveň teploty	Obmedzenie času prevádzky - hodiny
8	3
9	2
10	2
11	1
12	1
13	1
14	0,5
15	0,5
Rýchle zohriatie	10 minút
P1	5
P2	2
P3	1

Ochrana proti prehriatiu

Vaša platňa obsahuje niekoľko snímačov, ktoré zaručujú ochranu proti prehriatiu. V prípade prehriatia môžete zaznamenať nasledovné:

- Zapnutá varná zóna sa môže vypnúť.
- Zvolená úroveň môže klesnúť. Tento stav ale nebudete vidieť na indikátore.

Bezpečnostný systém pretečenia

Vaša platňa je vybavená bezpečnostným systémom pretečenia. V prípade pretečenia, ktoré sa rozleje na ovládací panel, systém okamžite zruší pripojenie napájania a vašu platňu vypne. Počas tejto doby sa na displeji zobrazí výstraha „E“.

Presné nastavenie výkonu

Indukčná platňa reaguje na príkazy okamžite, čo je vlastnosťou jej prevádzkových princípov. Nastavenia výkonu sa menia veľmi rýchlo. Takto môžete zabrániť pretečeniu jedla (s obsahom vody, mlieka atď.) z hrnca dokonca aj v momente tesne pred pretečením.

Hlučná prevádzka

Z indukčnej platne môžu vychádzať nejaké zvuky. Tieto zvuky sú normálne a sú súčasťou indukčného varenia.

- Zvuk bude nápadný pri vysokých úrovniach teploty.
- Hluk môže spôsobiť zliatina panvice.
- Pri nízkych úrovniach môžete kvôli prevádzkovým princípom počuť pravidelný zvuk zapnutia/vypnutia.
- Hluk môžete počuť v prípade ohrievania prázdneho hrnca. Keď do nej dáte vodu alebo jedlo, tento hluk zmizne.
- Môžete počuť hluk ventilátora, ktorý ochladzuje elektronický systém.

Chybové hlásenia

Tabuľka-2: Chybové kódy a príčiny porúch

Príčiny porúch	Indikátor	Displej
Stlačili ste dve alebo viaceré tlačidlá	Bliká symbol „E“	Displej varnej zóny
Platňa je prehriata	Bliká symbol "H"	Displej varnej zóny
Žiadna panvica vhodná pre varnú zónu	rozsvieti sa symbol "I_".	Displej varnej zóny
Hardvérová chyba karty dotykového ovládania	Rozsvieti sa symbol „Fx***“.	Displej časovača

Príčiny porúch	Indikátor	Displej
Chyba indukčného hardvéru	Bliká symbol „Ex***“	Displej varnej zóny
Panvica/hrniec alebo iný predmet na doske dotykového ovládania	Bliká symbol „F“	Všetky displeje varných zón
x**: „1,2,..,9“		

- i** Ďalšie informácie o chybových hláseniach, ktoré sa môžu zobraziť na dotykovom ovládacom paneli, nájdete v tabuľke 2. Ak chyby Fx a Ex zostanú bez nápravy, zavolajte do autorizovaného servisu.
- i** Ak bude povrch panelu dotykového ovládania vystavený pare, vypne sa celý ovládací systém, zaznie zvukový signál a na displeji bude blikať „E“.
- i** Povrch dotykového ovládacieho panelu udržiavajte v čistote. Môže zobrazovať chybné prevádzkové výstrahy.
- i** Na ovládací panel sa nesmú umiestňovať žiadne hrnce/panvice.

6 Údržba a starostlivosť

Všeobecné informácie

V prípade pravidelného čistenia sa životnosť produktu predlži a zníži sa množstvo častých problémov.



Pred začatím údržby a čistenia odpojte výrobok od zdroja napájania.

Hrozí riziko zásahu elektrickým prúdom!



Pred čistením výrobku ho nechajte vychladnúť.

Horúce povrchy môžu spôsobiť popáleniny!

- Po každom použití produkt dôkladne vyčistite. Týmto spôsobom môžete oveľa ľahšie odstrániť možné zvyšky jedál, pretože zabránite ich pripáleniu pri ďalšom použití spotrebiča.
- Na čistenie produktu nie sú potrebné žiadne zvláštne čistiace prípravky. Na čistenie produktu použite teplú vodu s čistiacim prostriedkom, jemnú látku alebo špongiu a utrite ju suchou látkou.
- Po čistení sa vždy ubezpečte, že ste dôkladne zotrelí všetku nadmernú kvapalinu a okamžite dosucha utrite všetky rozliatia.
- Na čistenie nehrdzavejúcich alebo neoxidujúcich povrchov a rúčky nepoužívajte čistiace prostriedky, ktoré obsahujú kyseliny alebo chloridy. Tieto časti očistite tak, že ich utriete jemnou látkou s tekutým saponátom (nie drsným), pričom musíte dávať pozor, aby ste ich utierali jedným smerom.



Niektoré saponáty alebo čistiace látky môžu poškodiť povrch.

Počas čistenia nepoužívajte agresívne saponáty, čistiace prášky/krémy, ani žiadne ostré predmety.

Na čistenie skla na dverkách rúry nepoužívajte hrubé drsné čistiace prostriedky alebo ostré kovové škrabky, pretože môžu poškriabať povrch, čo môže mať za následok rozbitie skla.



Na čistenie zariadenia nepoužívajte parné čističe, pretože by to mohlo spôsobiť zásah elektrickým prúdom.

Čistenie platne

Sklokeramický povrch

Utrite sklokeramický povrch (vitrokeramiku) studenou vodou, pričom dávajte pozor, aby ste nezanechali žiadne zvyšky čistiacich prostriedkov a osušte ho suchou handričkou. Zvyšky môžu pri ďalšom použití platne spôsobiť poškodenie sklokeramického povrchu. Vysušené zvyšky na sklokeramickom povrchu (vitrokeramika) za žiadnych okolností nezoškrabávajte hákovými čepeľami, drôtenkou alebo podobnými nástrojmi.

Vápenaté škvrny (žlté škvrny) odstráňte komerčne dostupným odstraňovačom na vodný kameň alebo malým množstvom odstraňovača vodného kameňa, ako napríklad octom alebo citrónovou šťavou.

V prípade ťažkého znečistenia povrchu naneste čistiaci prostriedok na špongiu a počkajte, pokiaľ sa dobre nevstrebá. Povrch platne potom očistite navlhčenou látkou.

i Cukrové potraviny, ako napríklad hustú smotanu a sirup, musíte očistiť okamžite bez čakania na ochladenie povrchu. V opačnom prípade môže dôjsť k trvalému poškodeniu sklokeramického povrchu.

Časom môže na povrchových vrstvách alebo iných povrchoch dôjsť k miernemu slabnutiu farieb. Toto nemá vplyv na prevádzku produktu. Slabnutie farieb a škrvny na sklokeramickom povrchu predstavujú normálny stav a nie poruchu.

7 Riešenie problémov

Počas ohrievania a chladenia vydáva produkt kovové zvuky.

- Keď sa kovové diely zahrejú, môžu sa roztrhnúť a vydávať zvuky. >>> *Nejde o poruchu.*

Produkt nepracuje.

- Sieťová poistka je chybná alebo sa prepálila. >>> *Skontrolujte poistky v poistkovej skrínke. Ak je to nutné, vymeňte ich alebo ich prepnite.*
- Výrobok nie je zapojený do (uzemnenej) zásuvky. >>> *Skontrolujte pripojenie zástrčky.*
- Ak sa po opakovanom zapnutí platne nerozsvieti displej. >>> *Odpojte spotrebič v mieste ističa elektrickej siete. Počkajte 20 sekúnd a znovu ho pripojte.*
- Ochrana proti prehriatiu je aktívna. >>> *Platňu nechajte vychladnúť.*
- Varná nádoba je nevhodná. >>> *Skontrolujte nádobu.*

Na displeji varnej zóny sa zobrazí symbol "H".

- Nádobu ste neumiestnili na aktívnu varnú zónu. >>> *Skontrolujte, či je na varnej zóne položená nádoba.*
- Nádoba nie je vhodná na indukčné varenie. >>> *Skontrolujte, či je nádoba kompatibilná s indukčnou varnou platňou.*
- Varná nádoba nie je správne umiestnená alebo jej dno nie je dostatočne široké pre príslušnú varnú zónu. >>> *Zvoľte nádobu, ktorá je dostatočne široká a správne ju umiestnite na varnú zónu.*
- Varná nádoba alebo varná zóna sa prehriali. >>> *Nechajte ich vychladnúť.*

Zvolená varná zóna sa počas prevádzky náhle vypne.

- Mohla sa prekročiť doba varenia pre zvolenú varnú zónu. >>> *Môžete buď nastaviť novú dobu varenia alebo varenie ukončiť.*
- Ochrana proti prehriatiu je aktívna. >>> *Platňu nechajte vychladnúť.*
- Dotykový ovládací panel môže byť pokrytý určitým predmetom. >>> *Z panela odstráňte príslušný predmet.*

Nádoba sa nezohrieva, hoci je varná zóna zapnutá.

- Nádoba nie je vhodná na indukčné varenie. >>> *Skontrolujte, či je nádoba kompatibilná s indukčnou varnou platňou.*
- Varná nádoba nie je správne umiestnená alebo jej dno nie je dostatočne široké pre príslušnú varnú zónu. >>> *Zvoľte nádobu, ktorá je dostatočne široká a správne ju umiestnite na varnú zónu.*

i Ak problém nedokážete odstrániť, hoci ste postupovali podľa pokynov uvedených v tejto časti, obráťte sa na autorizovaného servisného technika alebo predajcu, u ktorého ste si zakúpili výrobok. Nikdy sa nepokúšajte sami opraviť pokazený výrobok.

