



Vstavaná platňa sporáka

Používateľská príručka

Įmontuojama viryklė

Vartotojo vadovas

leibūvēta plīts virsma

Lietotāja rokasgrāmata

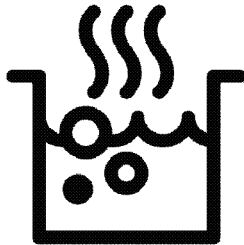

HIBW64125SX-HIBW64125SB

SK / LT / LV

185.9287.47/R.AD/6.04.2022/3-2

7754786380-7754786391



Túto príručku si prečítajte ako prvú!

Vážený zákazník,

Ďakujeme, že ste si vybrali výrobok Beko. Dúfame, že sa dočkáte tých najlepších výsledkov od výrobku, vyrobeného vo vysokej kvalite a s najmodernejšími technológiami. Preto vám odporúčame, aby ste si túto používateľskú príručku a iné sprievodné dokumenty prečítali pred použitím výrobku celé a aby ste si ich odložili pre referenciu v budúcnosti. Ak rúru prevediete na inú osobu, dajte tejto osobe aj užívateľskú príručku. Riad'te sa všetkými varovaniami a informáciami užívateľskej príručky.

Pamätajte si, že táto užívateľská príručka sa môže vzťahovať aj na niektoré ďalšie modely. Rozdiely medzi modelmi sú v príručke presne vymedzené.

Vysvetlivky k symbolom

V celej užívateľskej príručke sa používajú nasledujúce symboly:



Dôležité informácie alebo užitočné tipy pre používanie.



Výstrahy pred nebezpečnými situáciami týkajúce sa ohrozenia života a majetku.



Výstrahy pred zásahom elektrickým prúdom.



Výstrahy pred nebezpečenstvom požiaru.



Výstrahy pred horúcimi povrchmi.



Arçelik A.Ş.

Karaağaç caddesi No:2-6
34445 Sütlüce/Istanbul/TURKEY

Made in TURKEY

1 Dôležité pokyny týkajúce sa bezpečnosti a životného prostredia 4

Všeobecná bezpečnosť	4
Bezpečnosť pri práci s plynom	4
Elektrická bezpečnosť	6
Bezpečnosť produktu	7
Zamýšľané použitie	8
Bezpečnosť detí	8
Likvidácia starého výrobku	8
Likvidácia obalového materiálu	9
Budúca preprava	9

2 Všeobecné informácie 10

Prehľad	10
Technické parametre	10
Tabuľka vstrekačov	11

3 Montáž 12

Pred montážou	12
---------------------	----

Montáž a pripojenie	14
Zmena plynu	17

4 Prípravy 20

Tipy na šetrenie energiou	20
Prvé použitie	20
Prvé čistenie výrobku	20

5 Používanie platne 21

0/Všeobecné informácie o varení	21
Používanie platní	21

6 Údržba a starostlivosť 23

Všeobecné informácie o čistení	23
Čistenie varnej dosky	24
Čistenie ovládacieho panela	26

7 Riešenie problémov 27

1 Dôležité pokyny týkajúce sa bezpečnosti a životného prostredia

Táto časť obsahuje bezpečnostné pokyny, ktoré vám pomôžu predísť riziku zranenia a poškodenia majetku. Porušenie týchto pokynov môže viesť k zrušeniu záruky.

Všeobecná bezpečnosť

- Tento spotrebič nesmie byť používaný deťmi vo veku menej ako 8 rokov a osobami so zníženými fyzickými, zmyslovými alebo duševnými schopnosťami alebo osobami s nedostatkom skúseností a znalostí, ak nie sú pod dozorom zodpovednej osoby alebo ak nedostanú pokyny týkajúce sa bezpečného používania spotrebiča alebo nerozumejú možným rizikám. Deti sa so spotrebičom nesmú hrať. Čistenie a užívateľská údržba stroja nesmie byť vykonávaná deťmi bez dozoru.
- Spotrebič nie je určený na použitie osobami (vrátane detí) so zníženými fyzickými, senzorickými alebo duševnými schopnosťami alebo bez nedostatku skúseností, bez toho, aby boli

pod dohľadom alebo preškolení.

Deti sa so spotrebičom nesmú hrať.

- Ak výrobok dáte niekomu inému na osobné využitie alebo využitie z druhej ruky, mali by ste mu dať aj návod na použitie, štítky produktov a ďalšie relevantné dokumenty a súčasti.
- Montáž a opravu musia vždy vykonávať autorizovaní servisní technici. Výrobca nebude zodpovedný za škody, ktoré majú pôvod v postupoch, ktoré vykonajú neoprávnené osoby a môže to mať za následok zrušenie záruky. Pred montážou si pozorne prečítajte tieto pokyny.
- Ak je výrobok chybný alebo ak má akékoľvek viditeľné poškodenie, nepoužívajte ho.
- Po každom použití skontrolujte, či je funkčný gombík vypnutý.

Bezpečnosť pri práci s plynom

- Všetky práce na plynových zariadeniach a systémoch

môžu vykonávať iba autorizovanými kvalifikovanými odborníkmi.

- Pred montážou sa uistite, že podmienky miestnej distribúcie (typ a tlak plynu) sú v súlade s nastavením spotrebiča.
- Tento spotrebič nie je pripojený k prístroju na odstránenie horľavých produktov. Mal by byť namontovaný a pripojený v súlade s aktuálnymi predpismi k montáži. Zvláštnu pozornosť by ste mali venovať príslušným požiadavkám týkajúcim sa vetrania. Pozrite si časť *Pred montážou, strana 12*
- **UPOZORNENIE:** Používanie plynového spotrebiča na varenie spôsobuje tvorbu tepla a vlhkosti v miestnosti, v ktorej je nainštalovaný. Zaistite dostatočné vetranie kuchyne: uchovajte otvorené prirodzené vetracie otvory alebo nainštalujte mechanické vetracie zariadenie (mechanický odsávací kryt). Dlhodobé intenzívne používanie spotrebiča môže vyžadovať dodatočné vetranie, napríklad

v prípade prítomnosti zvýšenú úroveň mechanickej ventilácie.

- Plynové spotrebiče a systémy musia byť pravidelne kontrolované, či fungujú správne. Regulátor, hadicu a ich svorky musíte pravidelne kontrolovať a vymieňať v intervaloch odporúčaných výrobcom alebo v prípade potreby.
- Pravidelne čistite plynové horáky. Plamene by mali byť modré a horieť rovnomerne.
- Tento produkt by sa mal používať v miestnostiach s osadeným, správne nastaveným a funkčným snímačom oxidu uhoľnatého. Uistite sa, či snímač oxidu uhoľnatého správne funguje a je zabezpečená jeho pravidelná údržba. Snímač oxidu uhoľnatého musí byť osadený maximálne 2 metre od produktu.
- V plynových spotrebičoch sa vyžaduje dobré horenie. V prípade nedokonalého horenia sa môže vytvárať oxid uhoľnatý (CO). Oxid uhoľnatý je bezfarebný plyn bez zápachu, ktorý je veľmi jedovatý a ktorý má smrtiaci

účinnok dokonca už aj v malých dávkach.

- Požadujte od vášho miestneho dodávateľa plynu informácie o núdzových telefónnych číslach pre prípad poruchy plynu a informácie o bezpečnostných opatreniach.

Čo robiť, keď cítite plyn

- Nepoužívajte otvorení plameň a nefajčite. Nepoužívajte žiadne elektrické tlačidlá (napr. tlačidlo svetla, zvonček na dverách atď.) Nepoužívajte pevné ani mobilné telefóny. Riziko vibuchu a otravy!
- Zatvorte všetky ventily na plynových spotrebičoch a plynomeroch.
- Otvorte dvere a okná.
- Skontrolujte všetky hadice a pripojenia, či sú tesné. Ak stále cítite plyn, opustite byt.
- Upozornite susedov.
- Zavolajte hasičov. Použite telefón mimo domu.
- Opätovne nevstupujte na pozemok, pokiaľ vám nebude oznámené, že je to bezpečné.

Elektrická bezpečnosť

- Ak má produkt poruchu, nemal by sa obsluhovať, kým ho neopraví autorizovaný

servisný technik. Hrozí riziko zásahu elektrickým prúdom!

- Len pripojte výrobok k uzemnenej zásuvke/sieti s napätím a ochranou ako je to uvedené v časti „Technické špecifikácie“. Ak používate výrobok s transformátorom alebo bez neho, montáž uzemnenia prenechajte na kvalifikovaného elektrikára. Naša spoločnosť nebude niesť zodpovednosť za žiadne problémy spôsobené neuzemnením v súlade s miestnymi predpismi.
- Výrobok nikdy neumývajte rozptýlením alebo nalievaním vody naň! Hrozí riziko zásahu elektrickým prúdom!
- zástrčky sa nikdy nedotýkajte mokrými rukami! Nikdy neodpájajte vytiahnutím kábla, vždy vytiahnite uchopením zástrčky.
- Výrobok sa počas montáže, údržby a postupov čistenia a opravy musí odpojiť.
- Ak je kábel sieťového pripojenia pre výrobok poškodený, musí ho vymeniť výrobca, jeho servisný agent alebo podobne kvalifikovaná osoba, aby sa predišlo rizikám.

- Zariadenie sa musí namontovať tak, aby sa úplne mohlo odpojiť od siete. Oddelenie sa musí zabezpečiť buď sieťovou zástrčkou alebo spínačom zabudovaným do pevnej elektrickej inštalácie v súlade s montážnymi predpismi.
- Všetky práce na elektrických zariadeniach a systémoch by mali vykonávať iba autorizovaní kvalifikovaní odborníci.
- V prípade akéhokoľvek poškodenia vypnite prístroj a odpojte ho od sieťového zdroja. Aby ste tak urobili, vypnite poistky v domácnosti.
- Uistite sa, že menovitý výkon hodnota poistky je kompatibilný s výrobkom.

Bezpečnosť produktu

- **VÝSTRAHA:** Spotrebič a jeho prístupné časti sa môžu počas používania veľmi zohriať. Dávajte pozor, aby ste sa nedotkli výhrevných prvkov. Deti vo veku do 8 rokov udržiavajte mimo dosah, okrem prípadu, že na ne neustále dozeráte.
- Výrobok nikdy nepoužívajte v prípade, keď máte ovplyvnený úsudok alebo koordináciu po požití alkoholu a/alebo liekov.
- Ak v riadoch používate alkoholické nápoje, dávajte pozor. Alkohol sa pri vysokých teplotách vyparuje a môže spôsobiť požiar, pretože sa môže vznietiť, ak príde do styku s horúcimi povrchmi.
- Nekladte žiadne horľavé látky do blízkosti produktu, pretože bočné strany sa počas používania zohrejú.
- Nezakrývajte žiadny z vetracích otvorov.
- Na čistenie zariadenia nepoužívajte parné čističe, pretože by to mohlo spôsobiť zásah elektrickým prúdom.
- **VÝSTRAHA:** Varenie na platni s tukom alebo olejom môže byť bez dozoru nebezpečné alebo môže spôsobiť požiar. NIKDY sa nepokúšajte uhasiť oheň vodou, ale spotrebič vypnite a potom oheň prikryte, napr. s pokrievkou alebo hasiacim rúškom.
- **UPOZORNENIE:** Proces varenia musí byť pod dohľadom. Krátkodobý proces varenia musia byť pod dohľadom nepretržite.

• VÝSTRAHA:

Nebezpečenstvo ohňa: Na varnom povrchu neskladujte žiadne predmety.

Záruka produktu voči požiaru

- Uistite sa, že zástrčka zapojená v zásuvke tak aby nedošlo k iskreniu.
- Nepoužívajte poškodené, zrezané alebo nadpojené káble, výnimkou sú iba originálne káble.
- Uistite sa, že v zásuvke, do ktorej bude produkt pripojený nie je vlhko.
- Uistite sa, že plynové pripojenie je nainštalované tak, aby nedošlo k úniku plynu.

Zamýšľané použitie

- Tento výrobok je navrhnutý na používanie v domácnosti. Komerčné využitie nie je prípustné.
- **UPOZORNENIE:** Tento spotrebič je určený len na varenie. Nesmie sa používať na iné účely, napríklad na vykurovanie miestnosti.
- Výrobca nebude zodpovedný za žiadne škody spôsobené nesprávnym používaním alebo manipuláciou.

Bezpečnosť detí

- **VÝSTRAHA:** Prístupné časti môžu byť počas použitia horúce. Uchovajte z dosahu malých detí.
- Obalové materiály sú pre deti nebezpečné. Obalové materiály držte mimo dosahu detí. Likvidujte všetky časti balenia v súlade s predpismi o životnom prostredí.
- Elektrické a/alebo plynové výrobky sú pre deti nebezpečné. Držte deti mimo dosahu výrobku, keď pracuje a nedovoľte deťom, aby sa s výrobkom hrali.
- Nad spotrebič neukladajte žiadne veci, na ktoré by deti mohli dosiahnuť.

Likvidácia starého výrobku

V súlade so smernicou o odpadoch z elektrických a elektronických zariadení a zneškodňovaní odpadov:



Tento produkt je v súlade so smernicou o odpadoch z elektrických a elektronických zariadení EÚ (2012/19/EÚ) Tento produkt obsahuje symbol triedeného odpadu pre odpadové elektrické a elektronické vybavenie (WEEE). Tento produkt bol vyrobený z vysoko kvalitných častí a materiálov, ktoré môžu byť znova použité a sú vhodné na recykláciu. Na konci životnosti odpadu z

produktu neodstraňujte s bežným odpadom z domácnosti ani s iným odpadom. Recyklujte ho v zbernom mieste určenou na recykláciu elektrického a elektronického vybavenia. Pre zistenie informácií o zberných miestach kontaktujte miestne úrady.

V súlade s Obmedzením používania niektorých nebezpečných látok v elektrických a elektrických zariadeniach:

Tento produkt bol zakúpený v súlade so smernicou o odpadoch z elektrických a elektronických zariadení EÚ (2011/65/EÚ) Neobsahuje žiadne nebezpečné alebo zakázané materiály špecifikované smernicou.

Likvidácia obalového materiálu

- Obalové materiály sú pre deti nebezpečné. Obalové materiály uchovávajúte na bezpečnom mieste,

mimo dosahu detí. Obalové materiály výrobku sú vyrobené z recyklovateľných materiálov. Riadne ich zlikvidujte a roztriedte v súlade s pokynmi na recykláciu odpadu. Nelikvidujte ich spolu s bežným odpadom z domácnosti.

Budúca preprava

- Odložte si pôvodnú krabicu z výrobku a výrobok prepravujte v nej. Postupujte podľa pokynov na krabici. Ak nemáte pôvodnú krabicu, výrobok zabaľte do bublinkového obalu alebo do hrubého kartónu a bezpečne ho zalepte páskou.
 - Lepiacou páskou zaistíte uzávery a podpery na hrnce.
- i** Skontrolujte celkový vzhľad výrobku, či neobsahuje akékoľvek poškodenie, ktoré sa mohlo vyskytnúť pri preprave.

2 Všeobecné informácie

Prehľad

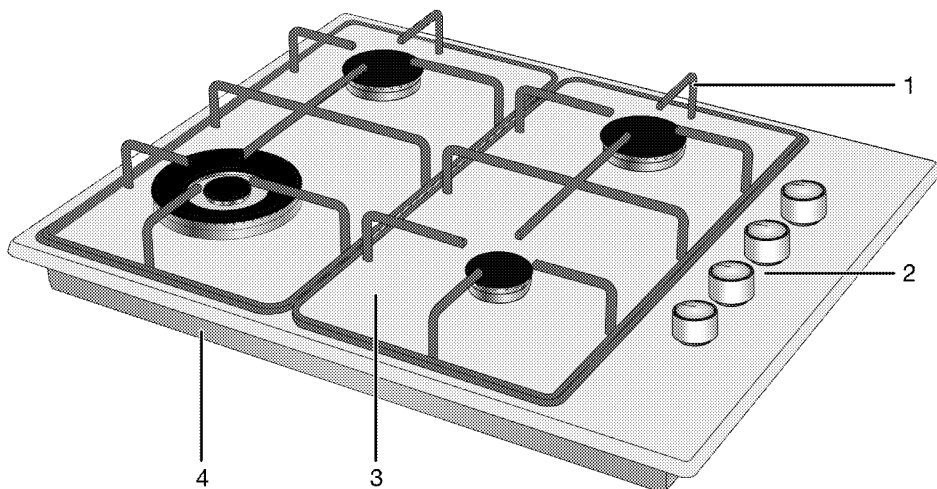

- 1 Podporný prvok plechu
2 Gombík plynového horáka

- 3 Platňa horáka
4 Základný kryt

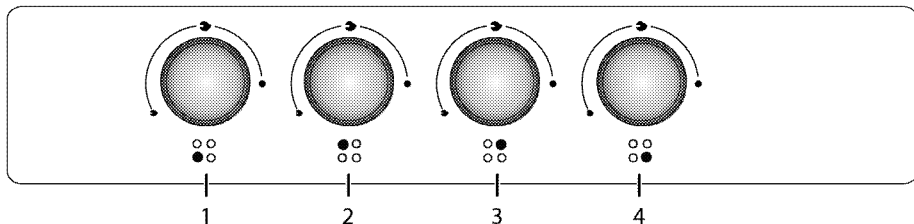

- 1 Pomocný horák Vpredu vpravo
2 Horák pre wok Vpredu vľavo

- 3 Normálny horák Vzadu vľavo
4 Normálny horák Vzadu vpravo

Technické parametre

Napätie/frekvencia	220-240 V~; 50 Hz
Typ kábla/prierez	min.H05V2V2-F 3 x 0,75 mm ²
Kategória plynového výrobku	Kat II 2ELs3B/P / Cat II 2H3+ / Cat II 2H3B/P / Cat I 2H / - /
Typ inštalovaného plynu / tlak produktu	NG 20/20 mbar
Celková spotreba plynu	9 kW
Prepočet typu/tlaku plynu [§] - voliteľné	NG G 2.350/13 mbar LPG G 30/37 mbar - LPG G 30/28- 30 mbar - Propán 31 /37 mbar - NG 20/13 mbar - / - / - / - /

Vonkajšie rozmery (výška/šírka/hĺbka)	44 mm/610 mm/510 mm
Montážne rozmery (šírka/hĺbka)	560 mm/480-490 mm
Horáky	
Vpredu vpravo	Pomocný horák
Výkon	1 kW
Vpredu vľavo	Horák pre wok
Výkon	4 kW
Vzadu vľavo	Normálny horák
Výkon	2 kW
Vzadu vpravo	Normálny horák
Výkon	2 kW

i Technické parametre sa môžu zmeniť bez predchádzajúceho upozornenia za účelom zlepšenia kvality výrobku.

i Obrázky v tejto príručke sú schematické a nemusia sa úplne zhodovať s vaším výrobkom.

i Hodnoty uvedené na štítkoch produktov alebo v sprievodnej dokumentácii boli dosiahnuté v laboratórnych podmienkach v súlade s príslušnými normami. V závislosti od prevádzkových podmienok a podmienok okolitého prostredia výrobku sa tieto hodnoty môžu líšiť.

Tabuľka vstrekačov

Umiestnenie zóny platne Typ plynu / tlak plynu	1 kW Vpredu vpravo	4 kW Vpredu vľavo	2 kW Vzadu vľavo	2 kW Vzadu vpravo
G 20/13 mbar	84	170	116	116
G 20/20 mbar	72	160	103	103
G 30/28-30 mbar	50	102	72	72
G 30/37 mbar	47	96	66	66
G2.350/13mbar	95	211	131	131
G 31/ 37 mbar	50	102	72	72

Injektory, ktoré neboli dodané s vaším produktom, môžete získať od autorizovaného poskytovateľa služieb.

3 Montáž

Výrobok musí namontovať kvalifikovaná osoba podľa platných predpisov. V opačnom prípade záruka stratí platnosť. Výrobca nebude zodpovedný za škody, ktoré majú pôvod v postupoch, ktoré vykonajú neoprávnené osoby a môže to mať za následok zrušenie záruky.

i Príprava miesta a montáž prívodov elektriny a plynu pre výrobok je na zodpovednosť zákazníka.

! Výrobok musí byť namontovaný v súlade so všetkými miestnymi plynovými a/alebo elektrickými nariadeniami.

! Pred montážou vizuálne skontrolujte, či na výrobku nie sú žiadne závady. Ak sú, výrobok nemontujte. Poškodené výrobky predstavujú riziko pre vašu bezpečnosť.

Pred montážou

Platňa je určená na montáž v bežných pracovných plochách. Bezpečná

vzdialenosť musí byť ponechaná medzi spotrebičom a kuchynskými stenami a nábytkom. Pozrite si obrázok (hodnoty sú v mm).

- Môže sa tiež používať ako voľne stojaci spotrebič. Nad povrchom platne zabezpečte priestor minimálne 750 mm.
- (*) Ak sa nad sporák chystáte nainštalovať kryt sporáka, ohľadom inštalačnej výšky sa obráťte na pokyny od výrobcu krytu sporáka. Ak nie je v príručke kapucne definovaná žiadna veľkosť, mala by byť táto výška minimálne 650 mm.
- Odstráňte obalové materiály a prepravné pásy.
- Povrchy, syntetické lamináty a lepidlá musia byť teplovzdorné (minimálne 100 °C).
- Pracovná plocha musí byť zarovnaná a upevnená horizontálne.
- Vytvorte otvor pre platňu na pracovnej ploche podľa montážnych rozmerov.

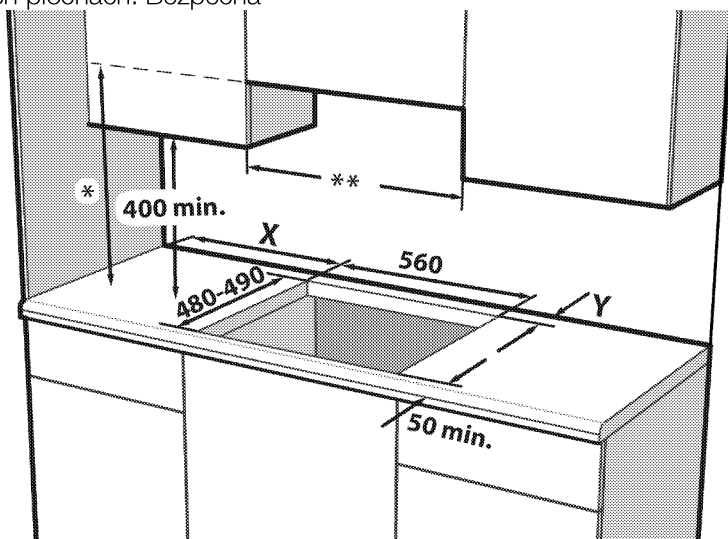

* Minimálna výška k odsávaču podľa odporúčania v príručke s pokynmi pre odsávač. Ak sa to v návode na obsluhu kapucne neodporúča, mala by byť táto výška minimálne min.650 mm.

** Minimálna vzdialenosť medzi skriňou sa musí rovnať šírke platne

X -Minimálna vzdialenosť medzi výrezom a bočnou stenou.

Y - minimálna vzdialenosť medzi zadným okrajom výrezu a zadnou stenou.

Typ riadenia varnej dosky	Typ dosky horáka	Šírka varnej dosky (mm) #	X (mm)	Y (mm)
Ovládanie bočným gombíkom	Kov	600 / 610	100	50
Ovládanie bočným gombíkom	Sklo	600 / 650	100	60
Ovládanie predným gombíkom	Kov / sklo	600	170	50 ***
Ovládanie predným gombíkom	Kov / sklo	750	170	70

*** Táto veľkosť bude 60 mm v modeloch s 9 polohovými plynovými gombíkmi.

Pozrite si rozmer šírky v časti technickej tabuľky používateľskej príručky.

Vetrание miestnosti

Všetky miestnosti vyžadujú otvárateľné okno, prípadne ekvivalentný prostriedok a niektoré miestnosti vyžadujú nepretržité odvetrávanie. Vzduch na horenie sa odoberá zo vzduchu v miestnosti a spaliny sa emitujú priamo do miestnosti. Dobré vetranie je základom bezpečnej prevádzky vášho prístroja.

Izby s dverami a/alebo oknami, ktoré sa otvárajú priamo do vonkajšieho prostredia

Dvere a/alebo okná, ktoré sa otvárajú priamo do vonkajšieho prostredia, musia mať úplné vetracie otvori s rozmermi špecifikovanými v tabuľke nižšie, ktorá sa určuje podľa celkového výkonu zariadenia (celková spotreba plynu

prístroja je uvedená v tabuľke technickej špecifikácie tejto používateľskej príručky). Ak dvere a/alebo okná nemajú celkový vetrací otvor zodpovedajúci celkovej spotrebe plynu spotrebiča, ako je špecifikované v nižšie uvedenej tabuľke, musí byť v miestnosti určite dodatočný pevný vetrací otvor, aby sa zabezpečilo, že budú dodržané celkové minimálne požiadavky na ventiláciu vzhľadom k celkovej spotrebe plynu prístroja. Pevný vetrací otvor môže obsahovať otvory pre existujúce vzduchové štrbiny, rozmer otvoru digestora atď.

Celková spotreba plynu (kW)	min. vetrací otvor (cm ²)
0-2	100

Celková spotreba plynu (kW)	min. vetrací otvor (cm ²)
2-3	120
3-4	175
4-6	300
6-8	400
8-10	500
10-11,5	600
11,5-13	700
13-15,5	800
15,5-17	900
17-19	1000
19-24	1250

Izby, ktoré nemajú otvárateľné dvere a/alebo okná, ktoré sa otvárajú priamo do vonkajšieho prostredia

Ak miestnosť, v ktorej je prístroj inštalovaný, nemá dvere a/alebo okno, ktoré sa otvára priamo do vonkajšieho prostredia, je potrebné vyhľadávať iné výrobky, ktoré určite poskytujú pevný neprispôsobiteľný a neuzatvárateľný vetrací otvor, ktorý zodpovedá celkovým minimálnym vetracím požiadavkám na celkovú spotrebu plynu spotrebiča, ako je uvedené v tabuľke vyššie. Rovnako je potrebné dodržiavať príslušné stavebné predpisy.

Ak miestnosť alebo vnútorný priestor obsahuje viac ako jedno plynové zariadenie, musí byť nad rámec požiadaviek uvedených v tabuľke poskytnutý aj dodatočný vetrací priestor. Veľkosť dodatočnej vetracej plochy musí zodpovedať predpisom príslušných plynových prístrojov.

V spodnej hrane dverí, ktoré sa otvárajú do vnútorného prostredia v miestnosti, kde je umiestnený výrobok, musí byť zaistená minimálna medzera 10 mm. Musíte zaistiť, aby predmety, ako sú koberce, iné podlahové krytiny atď.

neovplyvňovali priechod, keď sú dvere zavreté.

Sporák sa môže nachádzať v kuchyni, kuchyni/jedálni alebo obývacej izbe, ale nie v miestnosti, v ktorej sa nachádza vaňa alebo sprcha. Sporák sa nemôže inštalovať do obývacej izby, ktorá je menšia ako 20 m³.

Neinštalujte tento spotrebič do miestnosti v suteréne, pokiaľ nemá otvor k povrchu aspoň na jednej strane.

Montáž a pripojenie

- Produkt môžete namontovať a pripojiť jedine v súlade so zákonnými pravidlami pre montáž.

Elektrické pripojenie

Výrobok pripojte k uzemnenej zásuvke/sieti, chránenej miniatúrnym ističom s vhodnou kapacitou tak, ako je to uvedené v tabuľke „Technické parametre“. Ak používate výrobok s transformátorom alebo bez neho, montáž uzemnenia prenechajte na kvalifikovaného elektrikára. Naša spoločnosť nezodpovedá za žiadne škody, ktoré sú spôsobené v dôsledku používania výrobku bez namontovaného uzemnenia v súlade s miestnymi predpismi.





Výrobok musí k sieťovému zdroju pripojiť iba autorizovaná a kvalifikovaná osoba. Záručná doba výrobku začína plynúť iba po správnej montáži. Výrobca nebude zodpovedný za škody, ktoré majú pôvod v postupoch, ktoré vykonávajú neoprávnené osoby.

 Sieťový kábel nesmie byť stisnutý, ohnutý, ani stlačený, ani nesmie prísť do styku s horúcimi časťami výrobku.

Poškodený sieťový kábel musí vymeniť kvalifikovaný elektrikár. V opačnom prípade existuje riziko zásahu elektrickým prúdom, skratu alebo požiaru!

- Pripojenie musí byť vykonané v súlade s miestnymi predpismi.
- Údaje sieťového napájania sa musia zhodovať s údajmi uvedenými na typovom štítku výrobku. Typový štítok sa nachádza na zadnom puzdre produktu.
- Sieťový kábel vášho výrobku musí byť v súlade s tabuľkou „Technické parametre“.

 Pred začatím akejkoľvek práce na elektroinštalácii odpojte výrobok od sieťového zdroja. Hrozí riziko zásahu elektrickým prúdom!

 Zástrčka sieťového kábla musí byť po montáži ľahko dostupná (nenasmerujte ju ponad platňu).

 Pri zapájaní spotrebiča treba dodržiavať národné/miestne elektrické predpisy a je potrebné použiť príslušnú zásuvku/konektor a zástrčku pre rúru. V prípade, že výkonové limity spotrebiča presahujú prenosovú kapacitu zástrčky a zásuvky/konektora, musí byť výrobok pripojený priamo cez pevnú elektrickú inštaláciu bez použitia zástrčky a zásuvky/konektora.

Zasuňte sieťový kábel do zásuvky.

Plynové pripojenie

 Výrobok môže k systému prívodu plynu pripojiť len autorizovaná alebo kvalifikovaná osoba. Riziko výbuchu alebo otravy kvôli neodborným opravám! Výrobca nebude zodpovedný za škody, ktoré majú pôvod v postupoch, ktoré vykonajú neoprávnené osoby.

 Pred začatím každej práce na inštalácii plynu odpojte prívod plynu. Hrozí riziko výbuchu!

- Na štítkoch (alebo na iónovom typovom štítku) sú uvedené podmienky a hodnoty regulácie plynu.

 **i** Váš výrobok je vybavený na používanie zemného plynu (NG).

- Pred montážou produktu musí byť pripravená inštalácia zemného plynu.
- Na vývode inštalácie produktu pre pripojenie zemného plynu musí byť flexibilná hadica a špička tejto rúry musí byť uzatvorená záslepkou. Servisný technik počas pripájania záslepku odstráni a pripojí váš produkt pomocou priameho prípojného zariadenia (spojky).
- Uistite sa, že ventil zemného plynu je ľahko prístupný.

 Ak budete neskôr potrebovať produkt používať s iným typom plynu, súvisiaci proces zmeny musíte prekonzultovať s autorizovaným servisným zástupcom.

Kontrola úniku na mieste pripojenia

- Uistite sa, že všetky gombíky na produkte sú vypnuté. Uistite sa, že je otvorený prívod plynu. Pripravte si

mydlovú penu a naneste ju na miesto pripojenia hadice, aby ste tak regulovali unikanie plynu.

- Namydlená časť bude peniť, ak dochádza k úniku plynu. V takomto prípade ešte raz skontrolujte pripojenie plynu.
- Namiesto mydla môžete použiť spreje na kontrolu unikania plynu dostupné v obchodoch.

i Na vykonanie kontroly úniku plynu nikdy nepoužívajte zápalky ani zapalovač.

! Flexibilná plynová hadica sa musí pripojiť tak, aby neprichádzala do kontaktu s pohyblivými prvkami okolo nej a aby nezachytávala pri pohybe pohyblivých dielov (napr. zásuvky). Okrem toho by sa nemala umiestňovať v priestoroch, kde môže byť ľahko zovretá.

! Plynová hadica nesmie byť stisnutá, ohnutá alebo stlačená, ani nesmie prísť do styku s horúcimi časťami výrobku. Existuje tam riziko výbuchu kvôli poškodenej plynovej hadici.

Inštalácia produktu

1. Z produktu odstráňte horáky, uzávery horákov a rošty na platni.
2. Platňu otočte naopak a položte ju na plochý podklad.
3. Aby ste predišli vniknutiu cudzích častíc a tekutín do priestoru medzi platňou a pultom, tmel dodávaný v balení naneste na obrys spodného krytu platne, ale uistite sa, že tmel sa nevytláča.
4. Vypňte rohy vyformovaním záhybov v rohoch podľa znázornenia na obrázku. Vyformujte záhyb nevyhnutný na vyplnenie medzery v rohoch.

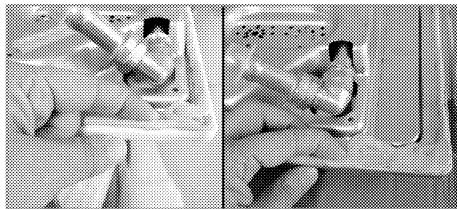

i Uistite sa, že zásterkové časti v spodnom puzdre sporáka sú vyplnené tmelom.

5. Platňu umiestnite na pult a zarovnajte ju.
6. Pomocou inštalčných svoriek zaistíte platňu prestrčením cez otvory na spodnom puzdre.

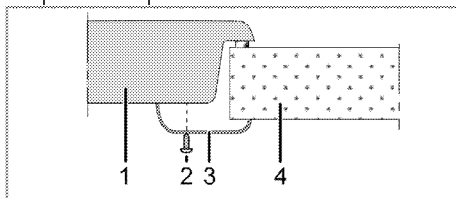

- 1 Platňa
- 2 Skrutka
- 3 Inštalčná svorka
- 4 Pult

i Keď platňu inštalujete na skrinku, bude potrebné nainštalovať policu, ktorá bude oddeľovať skrinku od platne, tak, ako je znázornené na vyššie uvedenom obrázku. Pri inštalácii na vstavanú rúru tento úkon nie je nevyhnutný.

Napríklad, ak je po inštalácii do zásuvky možné dotknúť sa spodnej časti produktu, túto časť je potrebné prekryť drevenou doskou.

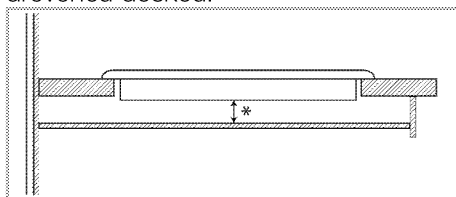

* min. 15 mm

Pohľad zozadu (prípájacie otvory)

i Umiestnenie spojovacích otvorov znázornené na obrázku nižšie je len schematické a môže sa líšiť v závislosti od modelu produktu. Pripevňujte je podľa umiestnenia spojovacích otvorov na vašom produkte.

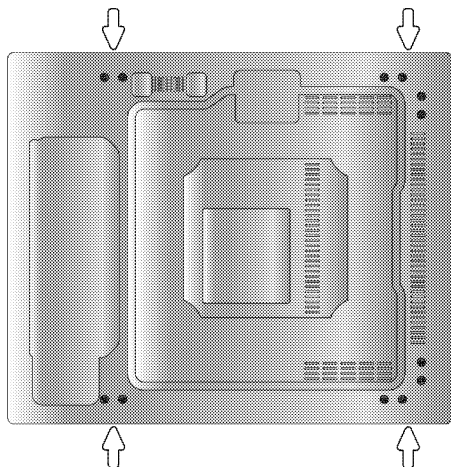

Po inštalácii dajte platne horákov, uzávery platní horákov a grily späť na ich miesta.

! Pripojenie k iným otvorom nie je správne z hľadiska bezpečnosti, pretože môže poškodiť plynový a elektrický systém.

! Platnička obsahuje komponenty využívajúce plyn a elektrinu. Z tohto dôvodu musí byť platnička upevnená na dosku iba cez fixačné otvory, iba pomocou dodaných bezpečnostných prvkov a skrutiek a ako je uvedené v návode. V opačnom prípade bude predstavovať ohrozenie života a majetku.

Záverečná kontrola

1. Otvorte prívod plynu.
2. Skontrolujte plynové pripojenia kvôli bezpečnému upevneniu a tesnosti.
3. Zapáľte horáky a skontrolujte vzhľad plameňa.

i Plameň musí byť modrý a musí mať pravidelný tvar. Ak je plameň žltkastý, skontrolujte, či je uzáver horáka pevne umiestnený, prípadne horák vyčistite.

Zmena plynu

! Pred začatím každej práce na inštalácii plynu odpojte prívod plynu.

Hrozí riziko výbuchu!

Za účelom zmeny typu plynu vo vašom spotrebiči vymeňte všetky vstrekovače a vykonajte úpravu plameňa na všetkých ventiloch v polohe so zníženým prietokom.

Výmena vstrekovača horákov

1. Zložte uzáver horáku a teleso horáku.
2. Vstrekovače odskrutkujte ich otáčaním proti smeru chodu hodinových ručičiek.
3. Upevnite nové vstrekovače.
4. Skontrolujte všetky pripojenia kvôli bezpečnému upevneniu a tesnosti.

i Umiestnenie nových vstrekovačov je označené na ich baleniach alebo si môžete pozrieť tabuľku vstrekovačov v časti *Tabuľka vstrekovačov*, strana 11 .

i ((Líši sa v závislosti od modelu produktu.))
Pri niektorých horákoch sporáka je vstrekovač prekrytý kovovým dielom. Tento kovový kryt sa pri výmene vstrekovača musí odpojiť.

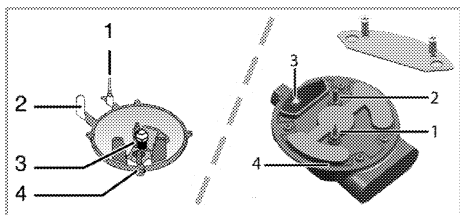

- 1 Zariadenie pre prípad zlyhania plameňa (závisí od modelu)
- 2 Zapaľovacia sviečka
- 3 Vstrekovač
- 4 Horák

i Kým nedôjde k nebezpečnej situácii, nepokúšajte sa odstrániť uzávery plynu na horáku. Ak je nutné vymeniť uzávery, musíte zavolať zástupcovi autorizovaného servisu.

Nastavenie zníženej úrovne prítoku plynu na uzáveroch platne

1. Zapáľte horák, ktorý sa ide nastaviť a otočte gombíkom do zníženej polohy.
2. Z uzáveru plynu odmontujte gombík.
3. Na nastavenie nastavovacej skrutky úrovne prítoku použite skrutkovač správnej veľkosti.

Pre LPG (bután-propán) otočte skrutku v smere chodu hodinových ručičiek. Pri zemnom plyne by ste mali skrutku raz otočiť **proti smeru hodinových ručičiek**.

» Normálna dĺžka priameho plameňa v redukovanej polohe by mala byť 6 až 7 mm.

4. Ak je plameň vyšší ako požadovaná poloha, otočte skrutku v smere hodinových ručičiek. Ak je menší, otočte proti smeru hodinových ručičiek.
5. Kvôli poslednej kontrole dajte horák do polohy s vysokým plameňom, ako aj do redukovanej polohy a skontrolujte, či plameň horí alebo nie. Poloha nastavovacej skrutky sa môže odlišovať v závislosti od typu plynového

kohútika, ktorý sa používa vo vašom zariadení.

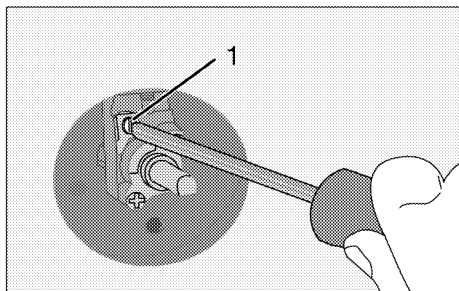

- 1 Skrutka pre nastavenie úrovne prítoku

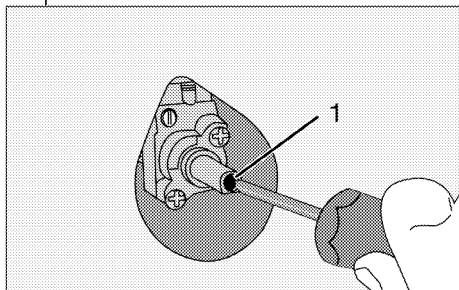

- 1 Skrutka pre nastavenie úrovne prítoku

i Ak sa zmení typ plynu v zariadení, potom musíte zmeniť aj štítok s údajmi znázorňujúci typ plynu v zariadení.

Kontrola netesnosti na tryskách

Pred vykonaním zmeny na produkte sa uistite, že sú všetky ovládacie gombíky vypnuté. Po správnej zmene trysiek by sa mal pre každú trysku skontrolovať únik plynu.

1. Uistite sa, že je prívod plynu do produktu zapnutý, pričom všetky ovládacie gombíky stále udržiavajte vo vypnutej polohe.
2. Každý otvor trysky blokujte prstom pôsobiacim primeranou silou, aby sa zastavil únik plynu, keď sa zapne zodpovedajúci ovládacie gombík a

držte v stlačenej polohe, aby sa plyn dostal do trysky.

3. Pripravenú mydlovú vodu naneste na pripojenie trysky malou kefou, ak v prípade pripojenia trysky uniká plyn, mydlová voda začne peniť. V tomto prípade trysku dotiahnite primeranou silou a zopakujte krok 3 znova.

4. Ak pena stále pretrváva, okamžite vypnite prívod plynu do produktu a zavolajte autorizovaného servisného zástupcu alebo technika s licenciou. Nepoužívajte produkt, kým do produktu nezasiahne autorizovaný servis.

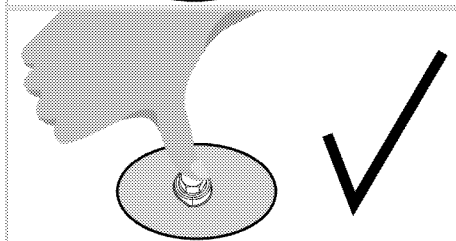
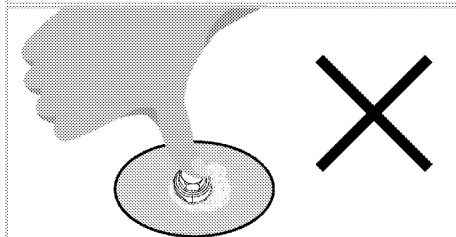
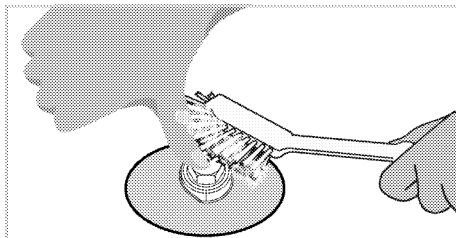
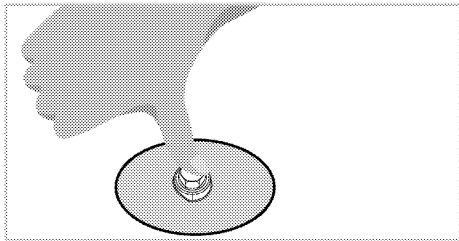

4 Prípravy

Tipy na šetrenie energiou

Nasledujúce informácie vám pomôžu používať váš spotrebič ekologicky a šetriť energiou:

- Pred varením mrazeného jedla ho rozmrazte.
- Na varenie používajte hrnce/panvice s pokrievkami. Ak pokrievku nemáte, spotreba energie sa môže zvýšiť 4-krát.
- Vyberte horák, ktorý je vhodný pre veľkosť dna hrnca, ktorý plánujete použiť. Pre jedlá vždy vyberajte správnu veľkosť hrnca. Väčšie hrnce vyžadujú viac energie.
- Informácie o energetickej účinnosti podľa EU 66/2014 nájdete na informačnom liste výrobku, ktorý je súčasťou výrobku.

Prvé použitie

Prvé čistenie výrobku

- i** Niektoré saponáty alebo čistiace látky môžu poškodiť povrch. Počas čistenia nepoužívajte agresívne saponáty, čistiace prášky/krémy, ani žiadne ostré predmety. Na čistenie skla na dvierkach rúry nepoužívajte hrubé drsné čistiace prostriedky alebo ostré kovové škrabky, pretože môžu poškriabať povrch, čo môže mať za následok rozbitie skla.

1. Odstráňte všetky obalové materiály.
2. Vytierajte povrchy produktu vlhkou tkaninou alebo špongiou a utrite ich tkaninou.

5 Používanie platne

0/Všeobecné informácie o varení



Do panvice nikdy nelejte viac oleja, ako je jedna tretina jej objemu. Počas zohrievania oleja nenechávajte platňu bez dozoru. Nadmerne zohriaty olej predstavuje riziko požiaru.

Nikdy sa nepokúšajte uhasiť možný požiar vodou! Keď olej začne horieť, prikryte ho hasiacim rúškom alebo vlhkou handrou. Ak je to bezpečné, platňu vypnite a zavolajte hasičov.

- Potraviny pred vyprážením vždy dobre osušte a zľahka ich vložte do horúceho oleja. Pred vyprážením skontrolujte, či sa mrazené potraviny úplne rozmrazili.
- Pri zohrievaní oleja nezakrývajte nádobu, ktorú používate.
- Hrnce a panvice uložte tak, aby ich držadlá neboli nad platňou, čím zabránite zohriatiu držiadiel. Na platňu nedávajte nevyvážené nádoby a ani nádoby, ktoré sa ľahko prevrhnu.
- Na zapnuté varné zóny nedávajte prázdne nádoby a panvice. Môžu sa poškodiť.
- Prevádzka varnej zóny bez toho, aby na nej bola položená nádoba alebo panvica spôsobí poškodenie produktu. Po dokončení varenia vypnite varné zóny.
- Vzhľadom na to, že povrch produktu môže byť horúci, nedávajte naň plastové a ani hlinikové nádoby. Takéto nádoby by ste nemali používať ani na uchovanie jedál.
- Používajte len panvice alebo nádoby s plochým dnom.

- Do panvíc a hrncov dávajte príslušné množstvo jedla. A takto nebudete musieť prostredníctvom zabránenia pretečenia riadov vykonať žiadne nepotrebné čistenia. Pokrievky panvíc alebo hrncov nedávajte na varné zóny. Panvice umiestnite tak, aby boli na varnej zóne vycentrované. Keď chcete panvicu premiestniť na inú varnú zónu, namiesto jej posúvania ju zdvihnite a dajte na želanú varnú zónu.

Varenie na plyne

- Veľkosť nádoby a plameň sa musia zhodovať. Plynové plamene nastavte tak, aby nepresahovali dno nádoby a nádobu vycentrujte na držiaku panvice.

Používanie platní

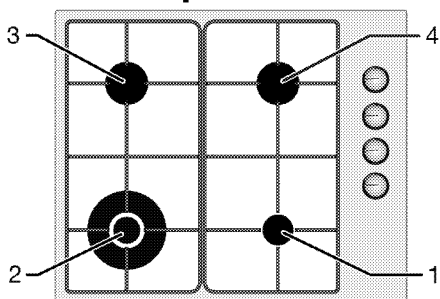

- 1 Pomocný horák 12-18 cm
- 2 Horák pre wok 20-26 cm
- 3 Normálny horák 18-20 cm
- 4 Normálny horák 18-20 cm predstavuje zoznam odporúčaného priemeru hrncov, ktoré sa môžu použiť vo vzťahu k horákom.

! Nepoužívajte nádoby na varenie s rozmermi prekračujúcimi vyššie uvedené limity. V dôsledku použitia väčších nádob môže prísť k otrave oxidom uhoľnatým, ako aj prehriatiu príslušných povrchov a ovládacích gombíkov. V dôsledku použitia menších nádob na varenie hrozí riziko popálenia plameňom.

! Časti alebo súčasti vášho produktu sa môžu poškodiť v dôsledku vysokej teploty počas varenia s podobným príslušenstvom, ktoré sa používa na výrobu žeravých uhlíkov a neodporúča sa v návode. Za škody spôsobené takýmto použitím zodpovedá používateľ.

Symbol veľkého plameňa označuje najvyšší výkon varenia a symbol malého plameňa označuje najnižší výkon varenia. Po otočení do vypnutej polohy (hore) sa do horákov neprívádza plyn.

Zapálenie plynových horákov

1. Tlačidlo horáku držte stlačené.
2. Otočte ho proti smeru chodu hodinových ručičiek na symbol veľkého plameňa.
» Plyn sa zapáli pomocou vytvorenej iskry.
3. Nastavte na želaný výkon varenia.

Vypnutie plynových horákov

Tlačidlo zóny uchovania teploty otočte do vypnutej (hornej) polohy.

Bezpečnostný systém vypnutia plynu (v modeloch s termickým komponentom)

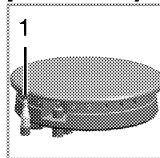

1. Bezpečne vypnutie plynu

Ako protiopatrenie proti zhasnutiu kvôli pretečeniu tekutiny na horáky sa spustí bezpečnostný mechanizmus a vypne plyn.

- Zapálenie vykonajte stlačením tlačidla smerom dnu a jeho otočením proti smeru hodinových ručičiek.
- Po zapálení plynu držte tlačidlo stlačené ďalších 3 až 5 sekúnd, aby sa bezpečnostný systém zapol.
- Ak sa plyn po stlačení a uvoľnení tlačidla nezapáli, rovnaký postup zopakujte a tlačidlo držte stlačené 15 sekúnd.



! Ak sa horák nezapáli do 15 sekúnd, tlačidlo uvoľnite.

Pred opätovným pokusom počkajte aspoň 1 minútu. Hrozí riziko nahromadenia plynu a výbuchu!

Horák pre wok

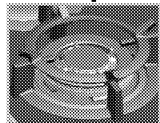

Horáky pre wok vám môžu pomôcť variť rýchlejšie. Wok, ktorý sa používa najmä v ázijskej kuchyni, je druh hlbokkej a plochej panvice vyrobenej z plechu, ktorá sa používa na varenie nasekanej zeleniny a mäsa na veľkom plameni v krátkom čase. Vzhľadom na to, že jedlá sa v takýchto panviciach, ktoré teplo vedú rýchlo a rovnomerne, varia na silnom plameni a vo veľmi krátkom čase, nutričná hodnota jedla sa uchová a zelenina zostane chrumkavá.

Horák pre wok môžete používať aj pre bežné panvice.

6 Údržba a starostlivosť

Všeobecné informácie o čistení

▲ Všeobecné upozornenia

- Pred vyčistením produktu počkajte, kým produkt vychladne. Horúce povrchy môžu spôsobiť popáleniny!
- Nenanášajte čistiace prostriedky priamo na horúce povrchy. Môže to spôsobiť trvalé škvrny.
- Spotrebič musí byť po každej operácii dôkladne vyčistený a vysušený. Zvyšky potravín sa tak dajú ľahko vyčistiť a zabráni sa ich spáleniu pri neskoršom použití spotrebiča. Tým sa predlžuje životnosť prístroja a znižujú sa často sa vyskytujúce problémy.
- Na čistenie nepoužívajte parné čistiace prostriedky.
- Niektoré čistiace prostriedky alebo čistiace prípravky môžu poškodiť povrch. Počas čistenia nepoužívajte abrazívne čistiace prostriedky, čistiace prášky, čistiace krémy, odvápnovač alebo ostré predmety.
- Na čistenie po každom použití nie je potrebný špeciálny čistiaci prostriedok. Spotrebič očistíte mydlom, teplou vodou a mäkkou handričkou alebo špongiou a osušte suchou handričkou z mikrovlákna.
- Uistite sa, že ste po vyčistení ste úplne zotreli všetku zvyšnú tekutinu a okamžite vyčistíte všetky zvyšky jedla, ktoré okolo vás vystreknú počas varenia.
- Neumývajte žiadne časti spotrebiča v umývačke riadu.

Pre varnú dosku:

- Kyslé nečistoty, ako je mlieko, paradajkový pretlak a olej, môžu spôsobiť trvalé škvrny na varných doskách a súčastiach

horákov/platničiek, prípadné pretečené tekutiny vyčistite ihneď po vychladnutí varnej dosky vypnutím.

- Nádoby typu Wok používané pri vysokých teplotách môžu zmeniť farbu. To je normálne.
- Premiestnenie riadu môže spôsobiť kovové stopy na držiakoch. Neposúvajte panvice a hrnce po povrchu.
- Pretože čiapky horáka prichádzajú do priameho styku s ohňom a sú vystavené vysokým teplotám, je zmena a strata farby v čase normálna. Pri použití varnej dosky to nespôsobuje problémy.

Inox a nehrdzavejúce povrchy

- Na čistenie nehrdzavejúcich alebo neoxidovaných povrchov a rukovätí nepoužívajte čistiace prostriedky obsahujúce kyselinu alebo chlór.
- Nerezový alebo inoxový povrch môže časom zmeniť farbu. To je normálne. Po každej operácii vyčistite čistiacim prostriedkom vhodným na nehrdzavejúci alebo inoxový povrch.
- Čistite mäkkou mydlovou handričkou a tekutým (neškrabajúcim) čistiacim prostriedkom vhodným pre povrchy z nehrdzavejúcej ocele. Utierajte jedným smerom.
- Okamžite bez čakania odstráňte škvrny od vápna, oleja, škrobu, mlieka a bielkovín z inox-nerezového a skleneného povrchu. Škvrny môžu po dlhšej dobe hrdzavieť.

Sklenené povrchy

- Pri čistení sklenených povrchov nepoužívajte škrabky z tvrdého kovu a abrazívne čistiace prostriedky. Môžu poškodiť povrch skla.
- Spotrebič očistíte čistiacim prostriedkom na riad, teplou vodou a

handričkou z mikrovlákná určenou pre sklenené povrchy. Osušte ho suchou handričkou z mikrovlákná.

- Ak po vyčistení zostanú zvyšky saponátu, utrite ho studenou vodou a osušte čistou a suchou handričkou z mikrovlákná. Zvyšky saponátu môžu nabudúce poškodiť povrch skla.
- Zaschnuté zvyšky na povrchu skla za žiadnych okolností nečistíte zubkovanými nožmi, drôtenou vatou alebo podobnými škrabancami.
- Škvرنy od vápnika (žlté škvرنy) na povrchu skla môžete odstrániť komerčne dostupným odvápnovacím prostriedkom, odvápnovacím prostriedkom, ako je ocot alebo citrónová šťava.
- Ak je povrch silne znečistený, naneste špongiu na škvرنu čistiaci prostriedok a počkajte dlho, kým nebude správne fungovať. Potom povrch skla očistíte vlhkou handričkou.
- Zmena farby a škvرنy na povrchu skla sú normálne a nejde o chyby.

Plastové diely a lakované povrchy

- Plastové diely a lakované povrchy očistíte čistiacim prostriedkom na riad, teplou vodou a mäkkou handričkou alebo špongiu a osušte ich suchou handričkou.
- Nepoužívajte škrabky z tvrdého kovu a drsné čistiace prostriedky. Môže to poškodiť povrchy.
- Dbajte na to, aby kĺby komponentov spotrebiča nezostali vlhké a saponátové. V opačnom prípade môže na týchto spojoch dôjsť ku korózii.

Čistenie varnej dosky

Čistenie plynových horákov

1. Pred čistením varnej dosky vyberte z varnej dosky držiaky hrncov, čiapky horáka a hlavy.

2. Vyčistíte povrch varnej dosky podľa odporúčaní uvedených vo všeobecných informáciách o čistení podľa typu povrchu (smaltovaný, sklenený, nerezový atď.).
3. Očistíte komoru horáka handričkou namočenou v saponáte alebo mäkkou neškrabajúcou kefkou. Zaistíte, aby nezostali zvyšky jedla.
4. Očistíte zapalovacie sviečky a tepelné články (u modelov so zapalovaním a tepelnými prvkami) dobre vyžmýkanou handričkou. Potom osušte čistou handričkou. Dbajte na to, aby sviečka a tepelný prvok boli úplne suché.
5. Po každej operácii očistíte čiapky a hlavy horákov čistiacim prostriedkom a potom ich osušte.
6. Pokiaľ ide o trvalé škvرنy, udržiujte čiapky a hlavy horáka v saponátovej vode alebo teplej mydlovej vode najmenej 15 minút. Čistíte nekovovým a neškrabajúcim štetcom.
7. Môžete použiť čistiace prostriedky Quick & Shine na vnútorné časti rúry a grily, ktoré sa používajú na smaltované povrchy a sú odporúčané autorizovanými servismi, najmä na trvalé škvرنy na smaltovaných uzáveroch horákov.
8. Počas ich čistenia sa nedotýkajte uzáverov horákov agresívnymi čistiacimi prostriedkami, ako sú napríklad prostriedky na čistenie vnútorných častí rúry, odvápnovače, môže to spôsobiť zmenu farby.
9. Po každej operácii vyčistíte držiaky hrnca saponátovou vodou a jemnou neškrabajúcou kefkou, a potom ich osušte.
10. Ak sú horáky a držiaky hrncov namočené, môžu sa v dôsledku tepla vyskytnúť trvalé vápenné škvرنy. Pred použitím sa uistite, že sú vysušené.

11. Poskladajte v poradí hlavy horákov, čiapy a držiaky hrncov.

12. Pri umiestňovaní držiakov na hrnce sa uistite, že sú v strede horákov. V modeloch s kolíkmi pripevnite kolíky na platni horáka k otvorom pre kolíky na držiakoch hrncov.

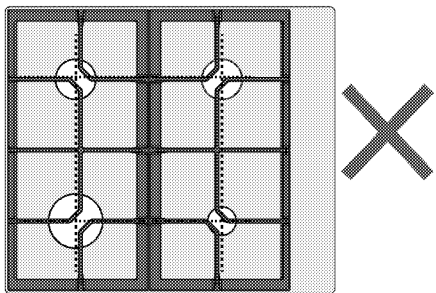
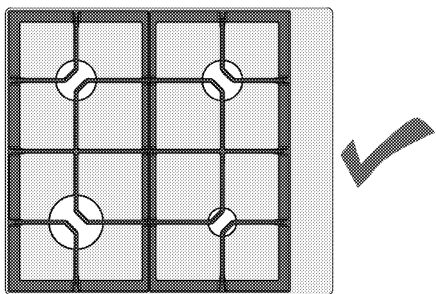
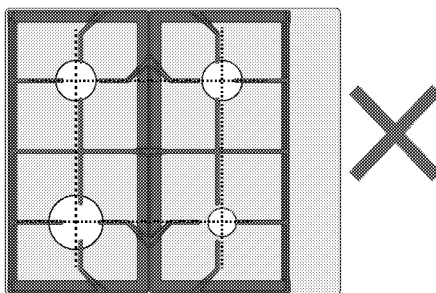
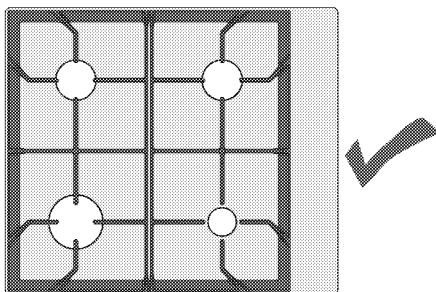
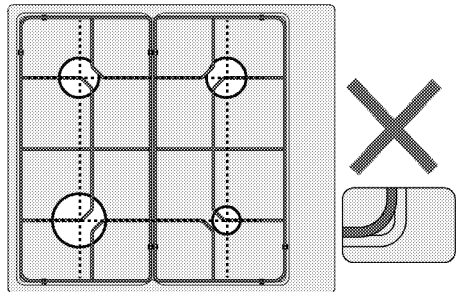
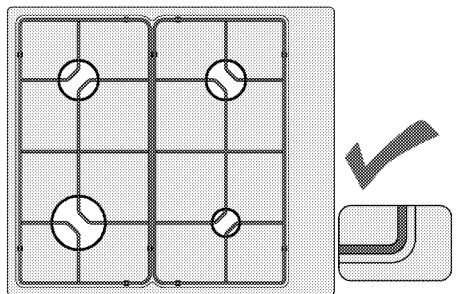
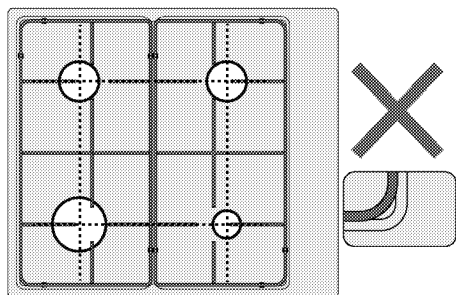
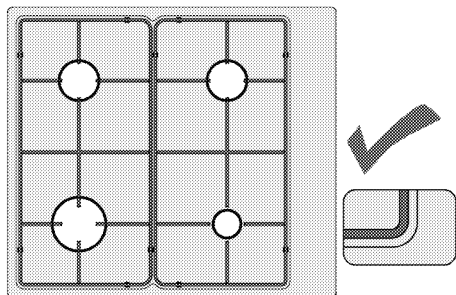

Montáž častí horáka

Po vyčistení horákov umiestnite diely podľa obrázka.

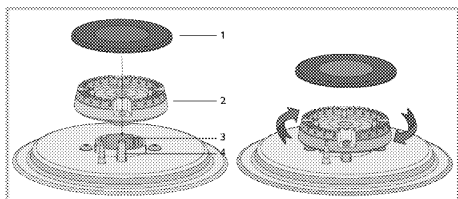

- 1 Viečko horáka
 - 2 Hlava horáka
 - 3 Komora horáka
 - 4 Zapaľovacia sviečka (u modelov so zapaľovaním)
1. Nasadíte hlavu horáka tak, aby prechádzala sviečkou horáka (4). Otočíte hlavu horáka doprava a doľava, aby ste sa ubezpečili, že je usadená v komore horáka.
 2. Na hlavu horáka položte kryt horáka.

Čistenie ovládacieho panela

- Pri čistení panelov pomocou ovládača gombíkov utrite panel a ovládače vlhkou mäkkou handričkou a osušte

suchou handričkou. Neodstraňujte gombíky a tesnenia zospodu, aby ste vyčistili ovládací panel. Môže byť poškodený ovládací panel a gombíky.

- Počas čistenia inox panelov s gombíkovým riadením, okolo gombíkov nepoužívajte čistiace prostriedky na inox. Kontrolky okolo gombíkov môžu byť vymazané.
- Dotykové ovládacie panely očistite vlhkou mäkkou handričkou a osušte suchou handričkou. Ak je váš produkt vybavený funkciou blokovania klávesov, pred vykonaním čistenia ovládacieho panela nastavte blokovanie klávesov. V opačnom prípade môže dôjsť k nesprávnej detekcii klávesov.

7 Riešenie problémov

Počas ohrievania a chladenia vydáva produkt kovové zvuky.

- Keď sa kovové diely zahrejú, môžu sa rozťahovať a vydávať zvuky. >>> *Nejde o poruchu.*

Chýba zapalovacia iskra.

- Bez prúdu. >>> *Skontrolujte poistky v poistkovej skrinke.*

Nie je prítomný plyn.

- Hlavný plynový ventil je zatvorený. >>> *Otvorte plynový ventil.*
- Plynové vedenie je ohnuté. >>> *Plynové vedenie namontujte správne.*

Horáky nehoria správne alebo nehoria vôbec.

- Horáky sú znečistené. >>> *Očistite komponenty horákov.*
- Horáky sú mokré. >>> *Vysušte komponenty horákov.*
- Uzáver horáku nie je bezpečne namontovaný. >>> *Uzáver horáku namontujte správne.*
- Plynový ventil je zatvorený. >>> *Otvorte plynový ventil.*
- Plynová fľaša je prázdna (pri používaní LPG). >>> *Vymeňte plynovú fľašu.*

i Ak problém nedokážete odstrániť, hoci ste postupovali podľa pokynov uvedených v tejto časti, obráťte sa na autorizovaného servisného technika alebo predajcu, u ktorého ste si zakúpili výrobok. Nikdy sa nepokúšajte sami opraviť pokazený výrobok.

beko

Įmontuojama viryklė

Vartotojo vadovas

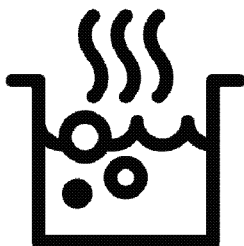

LT



Pirmiausia įdėmiai perskaitykite šį vartotojo vadovą!

Gerbiamas pirkėjų,

Ačiū, kad pasirinkote „Beko“ gaminį. Tikimės, kad šiuo gaminiu, kuris buvo pagamintas naudojantis aukščiausios kokybės moderniausią technologiją, liksite patenkinti. Todėl prieš naudojantis šiuo prietaisu prašome perskaityti visą šį vartotojo vadovą ir prie jo pridėdamus dokumentus ir pasilikti juos, jei jų prireiktų ateityje. Jeigu atiduotumėte šį gaminį kam nors kitam, kartu atiduokite ir šį vartotojo vadovą. Vadovaukitės visais šiame vartotojo vadove pateikiamais įspėjimais ir informacija.

Atminkite, kad šis vartotojo vadovas taip pat taikytinas keletui kitų modelių. Šiame vadove nurodoma, kuo skiriasi įvairūs modeliai.

Simbolių paaiškinimas

Šiame vartotojo vadove naudojami šie simboliai:



Svarbi informacija arba naudingi patarimai apie šio prietaiso naudojimą.



Įspėjimai apie gyvybei ir / arba turtui pavojų keliančias situacijas ir sąlygas.



Įspėjimas dėl elektros smūgio.



Įspėjimas dėl gaisro pavojaus.



Įspėjimas dėl įkaitusių paviršių.



Arçelik A.Ş.
Karaağaç caddesi No:2-6
34445 Sütlüce/İstanbul/TURKEY
Made in TURKEY

**1 Svarbūs nurodymai ir
įspėjimai dėl saugos ir
aplinkosaugos 4**

Bendrieji saugos reikalavimai.....	4
Sauga atliekant dujų prijungimo darbus.....	4
Elektros sauga.....	6
Gaminio sauga.....	7
Numatytoji naudojimo paskirtis.....	8
Vaikų sauga.....	8
Seno gaminio išmetimas.....	8
Pakavimo medžiagų išmetimas.....	9
Būsimas transportavimas.....	9

2 Bendra informacija 10

Apžvalga.....	10
Techniniai duomenys.....	10
Purkštukų lentelė.....	11

3 Įrengimas 12

Prieš įrengiant.....	12
Įrengimas ir prijungimas.....	14

Dujų konversija.....	17
----------------------	----

4 Paruošimo Darbai 20

Patarimai, kaip taupyti energiją.....	20
Naudojant pirmą kartą.....	20
Pirmasis prietaiso valymas.....	20

5 Kaip naudoti šią viryklę 21

Bendroji informacija apie maisto gaminimą.....	21
Kaitlenčių naudojimas.....	21

**6 Techninis aptarnavimas ir
prižiūra 23**

Bendroji valymo informacija.....	23
Kaitlentės valymas.....	24
Valdymo skydo valymas.....	26

7 Trikčių nustatymas 27

1 Svarbūs nurodymai ir įspėjimai dėl saugos ir aplinkosaugos

Šiame skyriuje pateikiamos saugos instrukcijos, kurių laikydamiesi apsisaugosite nuo susižeidimo ar materialinės žalos pavojų. Nesilaikant šių instrukcijų bet kokia prietaiso garantija nebegalios.

Bendrieji saugos reikalavimai

- Šį prietaisą galima naudoti vaikams nuo 8 metų amžiaus ir asmenims, turintiems psichinių, jutiminių arba protinių negalių arba patirties bei žinių trūkumo, jeigu jie yra prižiūrimi arba instruktuojami, kaip saugiai naudoti šį prietaisą, ir supranta atitinkamus pavojus. Neleiskite vaikams žaisti su šiuo prietaisu. Vaikams draudžiama valyti ir techniškai prižiūrėti šį gaminį, nebent juos prižiūrėtų suaugusieji.
- Šio prietaiso negalima naudoti asmenims (įskaitant vaikus), turintiems fizinių, jutimo ar psichinių negalių arba neturintiems pakankamai patirties ir žinių, nebent jie būtų prižiūrimi arba instruktuoti.

Neleiskite vaikams žaisti su šiuo prietaisu.

- Perduodant įrenginį kitam žmogui asmeniniam naudojimui ar atiduodant kaip panaudotą daiktą, taip pat būtina perduoti naudotojo vadovą, įrenginio etiketes ir kitus susijusius dokumentus.
- Remonto ir techninės priežiūros darbus visuomet privalo atlikti įgaliojoto techninio aptarnavimo centro atstovai. Gamintojas nėra atsakingas už žalą, kilusią dėl darbų, kuriuos atliko neįgaliojantieji asmenys; tokiu atveju garantija gali nebegaliooti. Prieš montuodami atidžiai perskaitykite instrukcijas.
- Nenaudokite prietaiso, jeigu jis turi defektų arba yra regimai pažeistas.
- Po kiekvieno naudojimo patikrinkite, ar išjungėte prietaiso valdymo mygtukus.

Sauga atliekant dujų prijungimo darbus

- Darbus su bet kokiais dujiniais prietaisais ir

- sistemomis gali atlikti tik įgaliotieji kvalifikuoti asmys.
- Prieš pradėdami įrengimą, įsitikinkite, ar vietos dujų tiekimo sąlygos (slėgis ir dujų rūšis) atitinka šio buitinio prietaiso nustatymą.
 - Šis prietaisas nėra prijungtas prie įtaiso, šalinančio degimo metu susidariusius produktus. Jį reikia įrengti ir prijungti atsižvelgiant į galiojančius prietaisų prijuntimo reglamentus. Ypač reikia atkreipti dėmesį į atitinkamus vėdinimo reikalavimus; žr. *Prieš įrengiant, puslapis 12*
 - **DĖMESIO:** Naudojant dujinę viryklę, patalpoje, kur ji įrengta, skleidžiama šiluma, drėgmė ir degimo produktai. Pasirūpinkite, kad virtuvė būtų gerai vėdinama, kai prietaisas naudojamas: natūralias vėdinimo angas laikykite atviras arba įrenkite mechaninės ventiliacijos įtaisus (mechaninį gartraukį). Jeigu prietaisas intensyviai eksploatuojamas ilgą laiką, gali prireikti papildomos ventiliacijos, pavyzdžiui, padidinant mechaninės ventiliacijos (jeigu ji įrengta) pajėgumą.
 - Dujiniai prietaisai ir sistemos turi būti reguliariai tikrinami, ar jie tinkamai veikia. Privaloma reguliariai tikrinti reguliatorių, žarną bei jos spaustuką ir keisti juos kas gamintojo rekomenduojamus laikotarpius arba esant būtinybei.
 - Reguliariai valykite dujinius degiklius. Liepsna turi būti mėlyna ir degti tolygiai.
 - Šį gaminį reikia naudoti patalpose, kuriose yra tinkamai sureguliuotas ir veikiantis anglies monoksido jutiklis. Įsitikinkite, kad anglies monoksido jutiklis veikia tinkamai ir dažnai atliekama techninė priežiūra. Anglies monoksido jutiklį reikia įdiegti daugiausiai už 2 metrų nuo gaminio.
 - Dujiniuose prietaisuose privalo būti gerai sudeginamos dujos. Nevisiškai sudegus dujoms, gali susidaryti anglies monoksido (CO) dujų. Anglies monoksidas - bespalvės, bekvapės, nepaprastai nuodingos dujos, kurių net maža dozė gali būti mirtina.
 - Teiraukitės informacijos apie dujų avarinės tarnybos

telefono numerius ir saugos priemonės tais atvejais, jei pajustumėte sklindantį dujų kvapą.

Ką daryti, jei jaučiamas dujų kvapas

- Nenaudokite atviros ugnies ir nerūkykite. Nenaudokite jokių elektros mygtukų (pvz., lempos mygtuko, durų skambučio ir kt.). Nenaudokite laidinių ir mobiliojo ryšio telefonų. Sprogimo ir apsinuodijimo pavojus!
- Atidarykite duris ir langus.
- Uždarykite visas dujinių prietaisų ir dujų matavimo prietaisų sklendes.
- Patikrinkite visus vamzdžius ir jungtis, ar jie tvirtai prijungti. Jei vis tiek uodžiate dujas, išeikite iš buto.
- Įspėkite kaimynus.
- Iškvieskite ugniagesių komandą. Skambinkite ne iš name esančio telefono.
- Negrįžkite į patalpas, kol jums nebus leista tai padaryti.

Elektros sauga

- Jeigu gaminys turi defektų, jo negalima naudoti, kol jo nepataisys įgaliotojo techninio aptarnavimo centro

atstovas. Kyla elektros smūgio pavojus!

- Prijunkite šį gaminį prie įžeminto lizdo/elektros linijos, apsaugoto tinkamos kategorijos saugikliu kaip nurodyta skyriuje „Techniniai duomenys“. Ir naudojant su transformatoriumi, ir be jo, įsitikinkite, ar įžeminimo instaliavimą atliko kvalifikuotas elektrikas. Mūsų bendrovė nėra atsakinga už jokių nuostolių, patirtus naudojant gaminį, kuris nėra įžemintas pagal vietos reglamentus.
- Niekada neplaukite gaminio, purkšdami arba pildami ant jo vandenį! Kyla elektros smūgio pavojus!
- Niekada nelieskite kištukinio lizdo šlapiomis rankomis! Išjungdami niekuomet netraukite už elektros laido, ištraukite laikydami už kištuko.
- Atliekant montavimo, techninės priežiūros ir remonto darbus, šis gaminys privalo būti atjungtas nuo maitinimo tinklo.
- Jeigu gaminio jungiamasis kabelis būtų pažeistas, jį privalo pakeisti gamintojas, techninės priežiūros

specialistas arba kiti panašios kvalifikacijos asmenys, kad būtų išvengta pavojaus.

- Prietaisą privaloma įrengti taip, kad prireikus jį galima būtų visiškai atjungti nuo tinklo. Nuo tinklo privaloma arba ištraukiant elektros kištuką, arba naudojant elektros sistemoje įrengtą jungiklį atsižvelgiant į statybos reglamentus.
- Darbus su bet kokiais elektriniais prietaisais ir sistemomis gali atlikti tik įgaliotieji kvalifikuoti specialistai.
- Esant gedimui, išjunkite prietaisą ir atjunkite jį nuo maitinimo tinklo. Norint tai padaryti, pirma išjunkite namų tinklo saugiklį.
- Patikrinkite, ar saugiklio elektros saugos klasė yra tinkama šiam gaminiui.

Gaminio sauga

- **ĮSPĖJIMAS:** Prietaisas ir jo prieinamos dalys įkaista naudojimo metu. Būkite atsargūs ir neprisilieskite prie kaitinimo elementų. Neleiskite jaunesniems nei 8 metų amžiaus vaikams būti prie

prietaiso, jeigu nuolat jų neprižiūrite.

- Nesinaudokite virykle, kai jūsų dėmesys arba koordinacija yra susilpnėjusi dėl alkoholio ir/arba narkotikų vartojimo.
- Būkite atsargūs, naudodami pateikaluose bet kokius alkoholinius gėrimus. Esant aukštai temperatūrai, alkoholis garuoja; prisilietęs prie karšto paviršiaus, jis gali užsiliepsnoti ir sukelti gaisrą.
- Nelaikykite šalia buitinio prietaiso jokių degių medžiagų, nes jo šonai naudojimo metu įkaista.
- Pasirūpinkite, kad visos ventiliacijos angos būtų atviros.
- Nevalykite prietaiso gariniais valymo prietaisais, nes galite patirti elektros smūgį.
- **ĮSPĖJIMAS:** Neprižiūrimas maisto gaminimas ant kaitlentės su riebalais ar aliejumi gali būti pavojingas ir sukelti gaisrą. NIEKADA negesinkite gaisro vandeniu, bet išjunkite prietaisą ir tada uždenkite liepsną, pvz., dangčiu arba gesinimo apdangalu.
- **DĖMESIO:** Maisto ruošimo procesą reikia prižiūrėti.

Trumpalaikį maisto ruošimo procesą reikia prižiūrėti nuolat.

- **ĮSPĖJIMAS:** Gaisro pavojus: Nelaikykite daiktų ant maisto gaminimo paviršių.

Norėdami užtikrinti gaminio apsaugą nuo gaisro:

- Kištuką į elektros lizdą privaloma įkišti taip, kad nekiltų kibirkščių.
- Nenaudokite pažeisto arba įpjauto kabelio, o taip pat ilginimo laido; naudokite tik originalų kabelį.
- Į elektros lizdą jokiais būdais negalima kišti drėgno arba sušlapusio kištuko.
- Privaloma tinkamai prijungti dujų tiekimo įrangą, kad nebūtų dujų nuotėkio.

Numatytoji naudojimo paskirtis

- Šis gaminytis skirtas naudoti tik buityje. Jį draudžiama naudoti komercinei veiklai.
- **DĖMESIO:** Šis prietaisas skirtas tik maistui gaminti. Prietaiso negalima naudoti kitiems tikslams, pavyzdžiui, patalpai šildyti.
- Gamintojas neatsako už jokią žalą, patirtą netinkamai naudojant arba prižiūrint prietaisą.

Vaikų sauga

- **ĮSPĖJIMAS:** Naudojimo metu pasiekiamos dalys gali labai įkaisti. Neleiskite prie jų būti mažamečiams vaikams.
- Pakavimo medžiagos gali kelti pavojų vaikams. Saugokite pakavimo medžiagas nuo vaikų. Išmeskite visas pakuotės dalis atsižvelgdami į aplinkosaugos reikalavimus.
- Elektriniai ir (arba) dujiniai prietaisai gali būti pavojingi vaikams. Gaminiui veikiant, neleiskite artyn vaikų ir neleiskite jiems žaisti su šiuo prietaisu.
- Virš prietaiso nelaikykite daiktų, kuriuos vaikai gali bandyti pasiekti.

Seno gaminio išmetimas

WEEE Direktyvos ir senų gaminių išmetimo taisyklių atitiktis:



Šis gaminytis atitinka ES WEEE Direktyvą (2012/19/ES). Šis gaminytis paženklintas elektros ir elektroninės įrangos klasifikavimo (WEEE) ženklu.

Šis gaminytis pagamintas iš aukštos kokybės medžiagų ir dalių, kurias galima perdirbti ir pakartotinai panaudoti.

Pasibaigus gaminio tarnavimo laikui, neišmeskite jo kartu su įprastomis buitinėmis atliekomis. Atiduokite jį į surinkimo punktą, kad elektros ir elektronikos įranga būtų perdirbta.

Surinkimo punktų adresus sužinosite vietos savivaldybėje.

RoHS direktyvos atitiktis:

Jūsų įsigytas gaminys atitinka ES RoHS Direktyvą (2011/65/ES). Jame nėra šioje Direktyvoje nurodytų kenksmingų ir draudžiamų medžiagų.

Pakavimo medžiagų išmetimas

- Pakavimo medžiagos gali būti pavojingos vaikams. Pakavimo medžiagas laikykite vaikams nepasiekiamoje vietoje. Šio gaminio pakavimo medžiagos pagamintos iš pakartotinai panaudojamų medžiagų. Tinkamai jas išmeskite ir išrūšiuokite, atsižvelgdami į atliekų perdirbimo

instrukciją. Neišmeskite jų kartu su įprastomis buitinėmis atliekomis.

Būsimas transportavimas

- Išsaugokite originalią prietaiso dėžę ir vežkite prietaisą jo originalioje pakuotėje. Vadovaukitės ant dėžės pateiktais nurodymais. Jeigu neturite originalios kartoninės dėžės, supakuokite gaminį į plastikinę plėvelę su oro burbuliukais arba storą kartoną ir tvirtai apsukite jį lipnia juosta.
- Apsukite gaubtelius ir puodų atramas lipnia juosta.
-  Apžiūrėkite prietaisą ir įsitikinkite, ar jis nebuvo apgadintas gabenimo metu.

2 Bendra informacija

Apžvalga

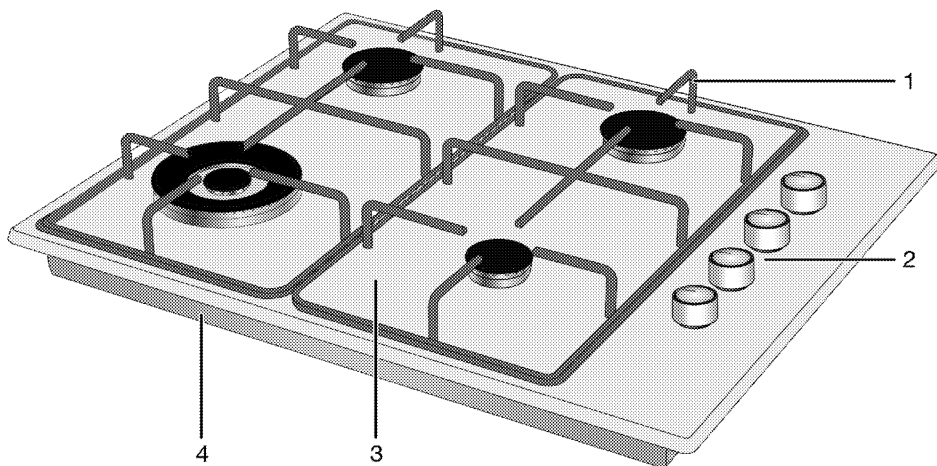

- 1 Puodų atrama
- 2 Dujų degiklių rankenėlės
- 3 Degiklio plokštė
- 4 Pagrindo dangtis

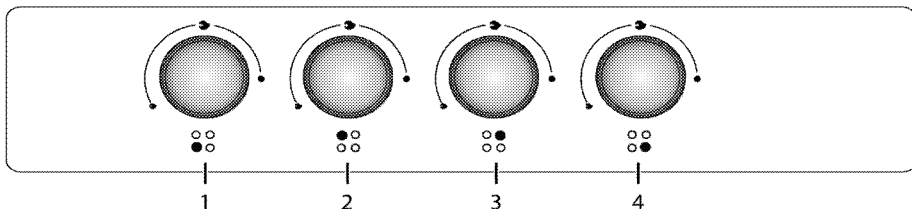

- 1 Atsarginis degiklis Priekinis dešinysis
- 2 Degiklis katilėliui su išgaubtu dugnu Priekinis kairysis
- 3 Įprastas degiklis Galinis kairysis
- 4 Įprastas degiklis Galinis dešinysis

Techniniai duomenys

Įtampa/dažnis	220-240 V~; 50 Hz
Saugiklis	3 A
Laido tipas/ skerspjūvis	min.H05V2V2-F 3 x 0,75 mm ²
Dujinio gaminio kategorija	Kat II 2ELs3B/P / Cat II 2H3+ / Cat II 2H3B/P / Cat I 2H
Sumontuotų dujų tipas / gaminio slėgis	NG 20/20 mbar
Bendros dujų sąnaudos	9 kW
Dujų rūšies / spūgio keitimas [§] – pasirenkama	NG G 2.350/13 mbar LPG G 30/37 mbar - LPG G 30/28-30 mbar - Propanas 31 /37 mbar - NG 20/13 mbar

Išoriniai matmenys (aukštis / plotis / gylis)	44 mm/610 mm/510 mm
Montavimo matmenys (aukštis / gylis)	560 mm/480-490 mm
Degikliai	
Priekinis dešinysis	Atsarginis degiklis
Energija	1 kW
Priekinis kairysis	Degiklis katilėliui su išgaubtu dugnu
Energija	4 kW
Galinis kairysis	Įprastas degiklis
Energija	2 kW
Galinis dešinysis	Įprastas degiklis
Energija	2 kW

i Siekiant pagerinti šio gaminio kokybę, techniniai duomenys gali būti keičiami be išankstinio įspėjimo.

i Šioje instrukcijoje nurodytos savybės yra schemiškos ir gali skirtis nuo gaminio savybių.

i Mašinų kategorijos plokštelėse arba jas lydiniuose dokumentacijose nurodyti dydžiai gauti esant laboratorinėms sąlygoms, vadovaujantis atitinkamais standartais. Buitinių prietaisų sąnaudos ir reikšmės gali skirtis priklausomai nuo eksploataavimo ir aplinkos sąlygų.

Purkštukų lentelė

Degiklio padėtis	1 kW Priekinis dešinysis	4 kW Priekinis kairysis	2 kW Galinis kairysis	2 kW Galinis dešinysis
Dujų rūšis/dujų slėgis				
G 20/13 mbar	84	170	116	116
G 20/20 mbar	72	160	103	103
G 30/28-30 mbar	50	102	72	72
G 30/37 mbar	47	96	66	66
G2.350/13mbar	95	211	131	131
G 31/ 37 mbar	50	102	72	72

Injektorius, kurie nebuvo pateikti su jūsų gaminiu, galite įsigyti iš įgaliootojo paslaugų teikėjo.

3 Įrengimas

Prietaisą įrengti turi kvalifikuotas specialistas, vadovaudamasis galiojančiais teisės aktais. Kitaip nebegalios gaminio garantija. Gamintojas nėra atsakingas už žalą, kilusią dėl darbų, kuriuos atliko neįgaliotieji asmenys; tokiu atveju nebegalios ir garantija.

i Vartotojas yra atsakingas už vietos, elektros ir dujų instaliacijos paruošimą šiam gaminiiui.

! Šis prietaisas turi būti įrengtas ir prijungtas atsižvelgiant į galiojančius vietos dujų ir (arba) elektros prijungimo reglamentus.

! Prieš pradėdant instaliaciją, apžiūrėkite šį gaminį, ar jis neturi kokių nors defektų. Jeigu turi, neinstaliuokite jo. Sugadinti gaminiai kelia pajovų jūsų saugai.

Prieš įrengiant

Ši viryklė skirta montuoti stalviršyje, kurį galima įsigyti parduotuvėse. Tarp šio prietaiso ir virtuvės sienų bei baldų reikia palikti saugų tarpą. Žr. pav. (dydžiai mm).

- Šį prietaisą galima statyti ir atskirai. Virš viryklės privaloma palikti mažiausiai 750 mm tarpą.
- (*) Jeigu virš viryklės bus montuojamas gartraukis, žr. gartraukio gamintojo instrukciją dėl tinkamo montavimo aukščio. Jei gaubto vadove nenurodytas joks dydis, šis aukštis turėtų būti bent 650 mm.
- Nuimkite pakavimo medžiagas ir transportavimo kaiščius.
- Paviršiai, sintetiniai laminatai ir klijai turi būti atsparūs šilumai (bent 100 °C).
- Stalviršis turi būti sulygiuotas ir pritvirtintas horizontaliai.
- Atsižvelgdami į matmenis, išpjaukite stalviršyje tinkamą viryklei skylę.

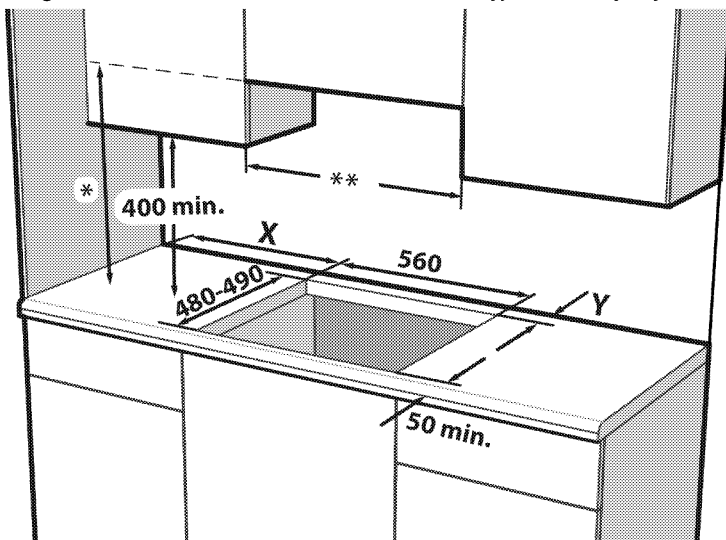

* Minimalus atstumas iki gartraukio nurodytas gartraukio naudojimo instrukcijoje. Jei gartraukio naudojimo instrukcijoje nerekomenduojama, šis aukštis turėtų būti bent min.650 mm.

** Minimalus atstumas tarp spintelių turi būtų lygus viryklės pločiui.
X - Mažiausias atstumas tarp išpjovos ir šoninės sienos.
Y - Mažiausias atstumas tarp išpjovos galinio krašto ir galinės sienos.

Kaitlentės valdymo tipas	Degiklio plokštės tipas	Kaitlentės storis (mm) #	X (mm)	Y (mm)
Šoninės rankenėlės valdymas	Metalas	600 / 610	100	50
Šoninės rankenėlės valdymas	Stiklas	600 / 650	100	60
Priekinių rankenėlių valdymas	Metalas / stiklas	600	170	50 ***
Priekinių rankenėlių valdymas	Metalas / stiklas	750	170	70

*** Šis dydis bus 60 mm modeliuose, kuriuose naudojami 9 pakopų dujų čiaupai.

Žr. pločio matmenis, pateiktus vartotojo vadovo techninės lentelės skyriuje.

Kambario vėdinimas

Visose patalpose turi būti atidaromi langai arba juos atitinkančios vėdinimo priemonės, be to, kai kuriose patalpose reikės ir nuolatinės ventiliacijos angos. Oras degimo procesui palaikyti imamas iš kambario, o dujos ir garai išleidžiami tiesiai į tą patį kambarį. Todėl saugiam prietaiso veikimui užtikrinti būtinas geras vėdinimas.

Patalpos su durimis ir (arba) langais, atsidarančiais tiesiai į lauką

Duryse ir (arba) languose, kurie atsidaro tiesiai į lauką, turi būti bendra ventiliacijos anga, kurios matmenys nurodyti toliau pateikiamoje lentelėje pagal bendrą prietaiso dujinę galią (bendros prietaiso dujų sąnaudos parodytos šio vartotojo vadovo techninių specifikacijų lentelėje). Jei duryse ir (arba) languose nėra bendros ventiliacijos angos, atitinkančios bendras prietaiso

dujų sąnaudas, nurodytas toliau pateikiamoje lentelėje, tada patalpoje privalo būti papildoma fiksuota ventiliacijos anga, kad būtų užtikrinti bendri minimalūs vėdinimo reikalavimai pagal prietaiso pasiekiamas bendras dujų sąnaudas. Fiksuota ventiliacijos anga gali apimti esamų tuščiaidurių plytų angų, garintuvo vamzdyno angos matmenis ir kt.

Bendros dujų sąnaudos (kW)	min. ventiliacijos anga (cm ²)
0–2	100
2–3	120
3–4	175
4–6	300
6–8	400
8–10	500
10–11,5	600
11,5–13	700
13–15,5	800

Bendros dujų sąnaudos (kW)	min. ventilacijos anga (cm ²)
15,5–17	900
17–19	1 000
19–24	1 250

Patalpos, kuriose nėra durų ir (arba) langų, atsidarančių tiesiai į lauką

Jei patalpoje, kurioje įrengtas prietaisas, nėra durų ir (arba) lango, kuris atsidaro tiesiai į lauką, reikia ieškoti kitų produktų, kurie suteiktų fiksuotą nereguliuojamą ir neuždaromą ventilacijos angą, atitinkančią bendrus minimalius ventilacijos angų reikalavimus, taikomus prietaisui pagal anksčiau pateiktoje lentelėje nurodytas bendras dujų sąnaudas. Taip pat reikia laikytis atitinkamų pastatų taisyklių rekomendacijų.

Kai patalpoje arba vidinėje erdvėje yra daugiau nei vienas dujinis prietaisas, be reikalavimų, nurodytų anksčiau pateiktoje lentelėje, reikia įrengti papildomą ventilacijos sritį. Papildomos ventilacijos srities dydis turi atitikti kitų dujinių prietaisų reikalavimus.

Patalpoje, kurioje įrengtas prietaisas, turi būti mažiausiai 10 mm atstumas po durimis, kurios atsidaro į vidines patalpas. Turite užtikrinti, kad tokie daiktai, kaip kilimai ir kitos grindų dangos, neturėtų poveikio atstumui, kai durys yra uždarytos.

Viryklę galima statyti virtuvėje, virtuvėje/valgomajame arba miegamajame/svetaainėje, bet ne kambaryje, kuriame yra vonia arba dušas. Viryklės negalima statyti miegamajame/svetaainėje, kurios plotas yra mažesnis nei 20 m³.

Nestatykite šio buitinio prietaiso patalpoje, kuri yra žemiau žemės lygio, nebent joje būtų atviras išėjimas į žemės paviršių bent iš vienos pusės.

Įrengimas ir prijungimas

- Šį prietaisą reikia įrengti ir prijungti atsižvelgiant į įstatymuose dėl prijungimo numatytas taisykles.

Elektros įvadas

Prijunkite gaminį prie įžeminto lizdo, apsaugoto tinkamos kategorijos miniatiūrinio grandinės pertraukikliu, kaip nurodyta techninių duomenų lentelėje. Ir naudojant su transformatoriumi, ir be jo, įsitikinkite, ar įžeminimo instaliavimą atliko kvalifikuotas elektrikas. Mūsų bendrovė nėra atsakinga už jokią žalą, kuri gali atsirasti naudojant gaminį, kuris nėra įžemintas atsižvelgiant į vietos reglamentus.



Prietaisą prie maitinimo tinklo gali prijungti tik įgaliotasis kvalifikuotas meistras. Prietaiso garantija galioja tik tinkamai jį prijungus.

Gamintojas nėra atsakingas už žalą, kilusią dėl darbų, kuriuos atliko neįgaliotieji asmenys.





Maitinimo laido negalima prispausti, sulenkti ar suspausti, jis neturi liestis prie įkaitusių prietaiso dalių.

Pažeistą maitinimo laidą privalo pakeisti kvalifikuotas elektrikas. Kitu atveju kyla elektros smūgio, trumpojo jungimo ar gaisro pavojus!

- Pajungiant reikia vadovautis nacionaliniais reglamentais.
- Maitinimo tinklo duomenys turi atitikti ant prietaiso esančioje kategorijos plokštelėje nurodytus duomenis. Gaminio techninių duomenų lentelė yra gaminio korpuso galinėje pusėje.
- Šio gaminio maitinimo laidas privalo atitikti techninių duomenų lentelėje nurodytus parametrus.

 Prieš pradėdami bet kokius elektros prijungimo darbus, išjunkite gaminį iš maitinimo tinklo. Kyla elektros smūgio pavojus!

 Įrengus prietaisą, maitinimo laido kištukas turi būti lengvai pasiekiamas (nenutieskite laido virš viryklės).

 Atliekant elektros instaliaciją, privalote laikytis nacionalinių / vietos elektros taisyklių ir naudoti orkaitei tinkančius kištukinį lizdą / elektros liniją ir kištuką. Jeigu gaminio galios apribojimai viršija elektros linijos lizdo ir kištuko srovės perdavimo gebą, gaminį reikia jungti naudojant stacionariąją elektros instaliaciją tiesiogiai, nenaudojant elektros linijos kištuko ir lizdo.

Išjunkite maitinimo laido kištuką iš elektros lizdo.

Dujų prijungimas

 Prietaisą prie dujų tiekimo sistemos gali prijungti tik įgaliotas ir kvalifikuotas asmuo. Sprogimo ar apsinuodijimo rizika dėl nekvalifikuotai atliktų remonto darbų!

Gamintojas nėra atsakingas už žalą, kilusią dėl darbų, kuriuos atliko neįgaliotieji asmenys.

 Prieš pradėdami bet kokius dujų prijungimo darbus, išjunkite dujų tiekimą.

Kyla sprogo pavojus!

- Dujų reguliavimo sąlygos ir dydžiai pateikti duomenų lentelėse (arba duomenų plokštelėje).

 Šis prietaisas yra pritaikytas naudoti su gamtinėmis dujomis (GD).

- Gamtinių dujų prijungimas turi būti paruoštas prieš prijungiant prietaisą.
- Prie gaminio gamtinių dujų prijungimo angos turi būti pritaisyta lanksti žarna, o šio vamzdžio galas turi būti užkimštas kaiščiu. Dujų tarnybos atstovas, atlikdamas prijungimą, ištrauks kaištį ir prijungs šį prietaisą tiesioginio prijungimo įtaisui (mova).
- Patikrinkite, ar įrengtas gamtinių dujų vožtuvas.

 Jeigu vėliau jums reikės naudoti šį prietaisą su kita dujų rūšimi, privalote pasitarti su įgaliotąja technine tarnyba dėl atitinkamos pakeitimo procedūros.

Nuotėkio patikra ties prijungimo tašku

- Patikrinkite, ar išjungtos visos prietaiso rankenėlės. Patikrinkite, ar atsuktas dujų tiekimo čiaupas. Paruoškite muilo putų ir užtepkite jų ant žarnos prijungimo taško, kad patikrintumėte, ar nėra dujų nuotėkio.
- Esant dujų nuotėkiui, atsiras muilo burbulų. Tokiu atveju nedelsdami dar kartą patikrinkite žarnos prijungimą.
- Vietoj muilo galite naudoti parduodamus dujų nuotėkio patikros aerosolius.

 Dujų nuotėkio niekuomet netikrinkite degtukais ar žiebtuvėliu.

 Lanksti dujų žarna turi būti prijungta tokiu būdu, kad nesiliestų prie aplink ją judančių dalių ir neįstrigtų, kai judančios dalys juda. (Pvz., stalčiai.) Be to, jos negalima laikyti ten, kur ji gali būti suspausta.

- !** Dujų tiekimo žarnos negalima prispausti, sulenkti ar suspausti, jis neturi liestis prie įkaitusių prietaiso dalių.
Dėl sugadintos dujų tiekimo žarnos gali kilti sprogdimo pavojus.

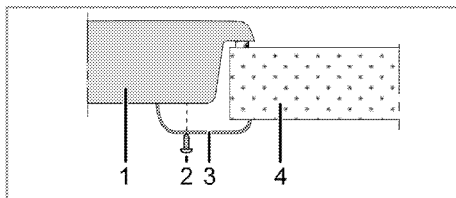

- 1 Kaitlentė
- 2 Varžtas
- 3 Montavimo spaustukas
- 4 Stalviršis

- i** Jeigu kaitlentę montuojate ant spintelės, privalote įrengti skiriančią lentyną kaip parodyta viršuje esančiame piešinėlyje. Jeigu montuojate virš įmontuojamos orkaitės, to daryti nebūtina.

Pavyzdžiui, jeigu apatinė buitinio prietaiso dalis yra liečiama, nes jis įrengtas virš stalčiaus, tuomet ši dalis turi būti apsaugota medine plokšte.

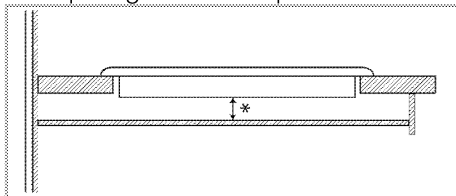

* min. 15 mm

Vaizdas iš galo (prijungimo skylės)

- i** Tolesnėje iliustracijoje nurodytos prijungimo angos yra tik orientacinės, jos gali skirtis atsižvelgiant į gaminio modelį. Tvirtinkite atsižvelgdami į savo gaminio jungimo angų vietas.

Gaminio įrengimas

1. Nuimkite nuo gaminio kaitvietės degiklius, degiklių dangtelius ir groteles.
2. Apverskite kaitlentę ir padėkite ją ant lygaus paviršiaus.
3. Norėdami, kad tarp kaitlentės ir stalviršio nepakliūtų jokių pašalinių medžiagų ir skysčių, prieš pradėdami montuoti kaitlentę stalviršyje, panaudokite pakuotėje esantį glaistą korpusui apjuosti, bet įsitinkinkite, kad glaistas nebūtų užleistas.
4. Užpildykite kampus, formuodami ties kampais užlenkimus kaip parodyta paveikėlyje. Formuokite tokio dydžio užlenkimus, kokių reikia tarpams kampuose užpildyti.

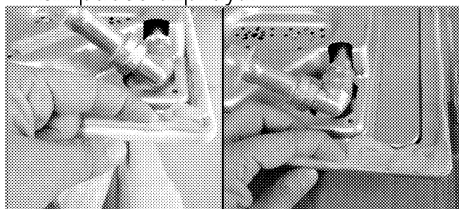

- i** Būtinai užpildykite glaistu kaitlentės apatinio korpuso pakraščius.

5. Dėkite kaitlentę į ant stalviršio ir sulyginkite ją.
6. Montavimo spaustukais pritvirtinkite kaitlentę, prakišdami juos pro skylės apatiniame korpusė.

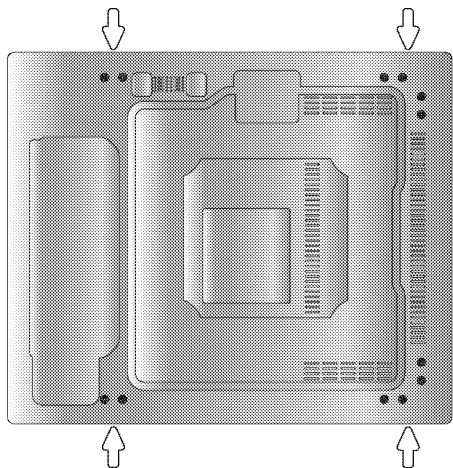

Sumontavę, vėl uždėkite degiklio plokštutes, degiklio plokštelių gaubtus ir groteles.

! Prisukti prie kitų skylių nerekomenduojama saugos sumetimais, nes galima pažeisti dujų ir elektros tiekimo sistemas.

! Kaitlentėje yra komponentų, naudojančių dujas ir elektrą. Todėl šią kaitlentę reikia montuoti ant stalviršio tik pro tvirtinimo skyles, naudojant tik pateiktuosius tvirtinimo elementus ir varžtus, ir tik taip, kaip nurodyta instrukcijoje. Antraip gali kilti pavojus gyvybei ir turtui.

Galutinis patikrinimas

1. Atsukite dujų čiaupą.
2. Patikrinkite visas jungtis, ar jos tvirtai įtaisytos ir prijungtos.
3. Uždegike degiklius ir patikrinkite, kaip dega liepsna.

i Liepsna turi būti mėlyna ir taisyklingos formos. Jei liepsna gelsva, patikrinkite, ar degiklio galvutė tvirtai uždėta arba nuvalykite degiklį.

Dujų konversija

! Prieš pradėdami bet kokius dujų prijungimo darbus, išjunkite dujų tiekimą.

Kyla sprogimo pavojus!

Norėdami pakeisti buitiniame prietaise naudojamų dujų rūšį, pakeiskite visus purkštukus ir pareguliuoti visus vožtuvus, kad liepsna būtų mažesnė.

Degiklių purkštukų pakeitimas

1. Nuimkite degiklio galvutę ir degiklio korpusą.
2. Išsukite purkštukus, sukdami prieš laikrodžio rodyklę.
3. Įtaisykite naujus purkštukus.
4. Patikrinkite visas jungtis, ar jos tvirtai įtaisytos ir prijungtos.

i Naujų purkštukų padėtis yra pažymėta ant jų pakuotės arba ją galima rasti lentelėje *Purkštukų lentelė, puslapis 11*.

i ((Gali skirtis priklausomai nuo gaminio modelio.)) Kai kurių degiklių purkštukai uždengti metaliniu gaubtu. Keičiant purkštuką šį metalinį gaubtą reikia nuimti.

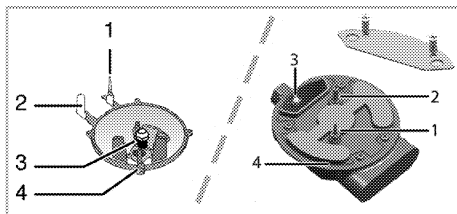

- 1 Dujų išjungimo įtaisas (jeigu įrengtas)
- 2 Uždegimo žvakė
- 3 Purkštukas
- 4 Degiklis

- i** Nebandykite nuimti dujinių degiklių čiaupų, nebent tai būtų būtina susidarius neįprastoms sąlygoms. Jeigu reikia keisti čiaupus, privalote iškviesti įgaliotąją tarnybą.

Sumažintas dujų tiekimo srauto nustatymas viryklių čiaupams

1. Uždekite degiklį, kurį reikia pareguliuoti, pasukite rankenėlę į mažesnės liespnos padėtį.
2. Nuimkite rankenėlę nuo dujų čiaupo.
3. Norėdami pareguliuoti dujų srauto reguliavimo varžtą, naudokite tinkamo dydžio atsuktuvą.

Jeigu naudojate suskystintąsias dujas, (butaną – propaną), sukite varžtą pagal laikrodžio rodyklę. Naudojant natūralias dujas, varžtą reikia vieną kartą pasukti prieš laikrodžio rodyklę.

» Sumažinus dujų vartojimą, paprastai liespna turi būti 6–7 mm aukščio.

4. Jei liespna didesnė, negu reikia, pasukite varžtą pagal laikrodžio rodyklę. Jei ji mažesnė – prieš laikrodžio rodyklę.
5. Patikrinkite, kaip dega dujos minimalioje ir maksimalioje jungiklio padėtyje.
6. Reguliavimo varžto padėtis gali skirtis, priklausomai nuo buitiniame prietaise naudojamo dujų čiaupo tipo.

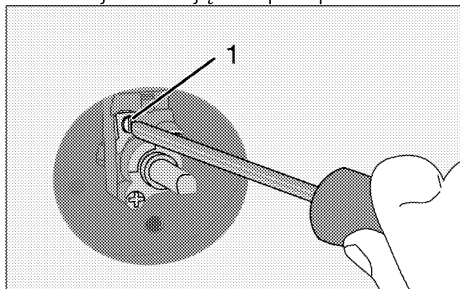

1 Srauto greičio reguliavimo varžtas

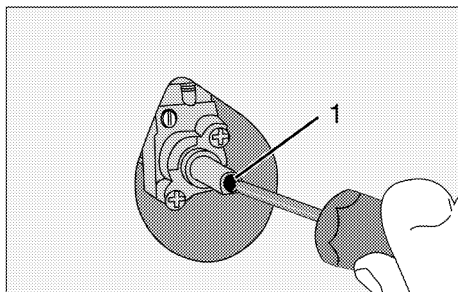

1 Srauto greičio reguliavimo varžtas

- i** Pakeitus prietaise naudojamų dujų rūšį, reikia pakeisti ir kategorijos plokštelę, kurioje nurodoma prietaise naudojamų dujų rūšis.

Purkštukų sandarumo patikrinimas

Prieš atlikdami gaminio keitimą, įsitinkinkite, kad visi valdymo mygtukai yra išjungti. Teisingai pakeitus purkštukus, kiekvienam purkštukui turėtų būti patikrintas dujų nutekėjimas.

1. Įsitinkinkite, kad dujų tiekimas gaminiui įjungtas, vis dar laikydami išjungtus visus valdymo mygtukus.
2. Kiekviena purkštuko anga blokuojama pirštu, pakankamai stipriai spaudžiant, kad būtų sustabdytas dujų nutekėjimas, kai įjungtas atitinkamas valdymo mygtukas ir laikoma nuspaustoje padėtyje, kad dujos galėtų patekti į purkštuką.
3. Paruoštą muiluotą vandenį tepkite ant purkštuko jungties mažu šepetėliu: jei purkštuko jungtyje nutekėjo dujų, muiluotas vanduo pradės putoti. Tokiu atveju priveržkite purkštuką smarkiau ir dar kartą pakartokite 3 veiksmą.

4. Jei vanduo vistiek pufoja, turite išjungti dujų tekėjimą į produktą ir nedelsiant paskambinti įgaliojamam techninės priežiūros agentui arba technikui, turinčiam licenciją. Nenaudokite gaminio tol, kol gaminio neapžiūrėjo autorizuota tarnyba.

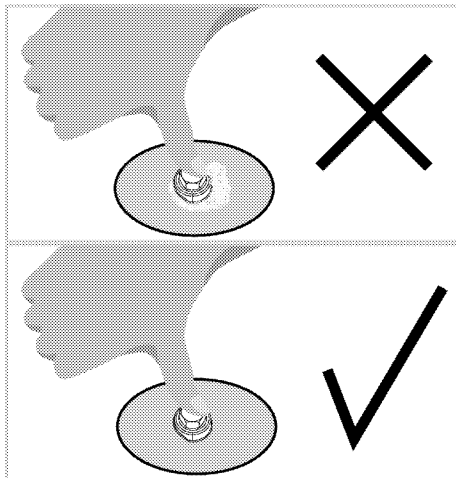
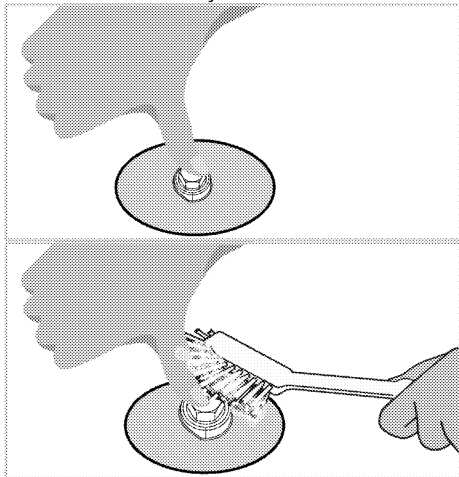

4 Paruošimo Darbai

Patarimai, kaip taupyti energiją

Ši informacija padės jums ekologiškiau naudoti šį buitinį prietaisą ir taupyti energiją.

- Atšildykite užšaldytus maisto produktus prieš gamindami juos.
- Kepimui naudokite puodus/keptuves su dangčiais. Nenaudojant dangčių, energijos sąnaudos gali padidėti iki 4 kartų.
- Pasirinkite degiklį, labiausiai tinkamą pagal prikaistuvio, kurį naudosite, dugno dydį. Visuomet parinkite tinkamo dydžio prikaistuvius patiekalams ruošti. Didesniems prikaistuviams reikia daugiau energijos.

- Informacijos apie energijos vartojimo efektyvumą pagal ES 66/2014 galima rasti gaminio specifikacijoje, pateikiamoje kartu su produktu.

Naudojant pirmą kartą Pirmasis prietaiso valymas

-  Tam tikros valymo priemonės ar valymo medžiagos gali apgadinti paviršių. Valydami nenaudokite ėsdinančių valymo priemonių, valymo miltelių/pienelio ar kokių nors aštrių daiktų.

1. Nuimkite visas pakavimo medžiagas.
2. Nuvalykite prietaiso paviršius drėgnu skudurėliu ar kempine, tuomet sausai nušluostykite.

5 Kaip naudoti šią viryklę

Bendroji informacija apie maisto gaminimą



Aliejumi nepripildykite daugiau nei trečdaliao keptuvės.

Kaitindami aliejų kaitvietės nepalikite be priežiūros. Dėl perkaitusio aliejaus gali kilti gaisras. **Niekuomet**

nebandykite gaisro gesinti vandeniu! Aliejui užsidegus, uždekite jį audiniu gaisrui gesinti ar drėgnu skudurėliu. Išjunkite kaitvietę, jei tai padaryti saugu, ir kvieskite ugniagesius.

- Prieš keptami maisto produktus, visada kruopščiai juos nusauskite ir lėtai dėkite į karštą aliejų. Prieš kepimą būtina visiškai atšildykite užšaldytus maisto produktus.
- Kaitindami aliejų, neuždenkite prikaistuvio.
- Puodus ir keptuves ant kaitlentės dėkite taip, kad jų rankenos nebūtų virš kaitviečių ir neįkaistų. Ant kaitlentės nedėkite nesubalansuotų ir lengvai virstančių indų.
- Nedėkite tuščių indų ir prikaistuvių ant jungtų kaitviečių. Jie gali būti sugadinti.
- Laikant jungtą kaitvietę be indo ar prikaistuvio, gaminyje gali sugesti. Pabaigę gaminti, išjunkite kaitvietes.
- Gaminio paviršius gali būti įkaitęs, todėl nedėkite ant jo plastikinių ir aliumininių indų.
Tokiuose induose nereikėtų laikyti ir maisto produktų.
- Naudokite tik prikaistus arba indus plokščiais dugnais.
- Į prikaistus ir indus dėkite tinkamą maisto produktų kiekį. Tuomet nereikės bereikalingai valyti, nes patiekalai neišbėgs.

Nedėkite ant kaitviečių puodų arba keptuvių dangčių.

Prikaistus dėkite taip, kad jie būtų kaitviečių viduryje. Jeigu norite perkelti prikaistuvį ant kitos kaitvietės, pakelkite ir padėkite jį ant kaitvietės, o ne traukite jį paviršiumi.

Gaminimas naudojant dujas

- Indo dugno ir liepsnos skersmenys privalo atitikti vienas kitą. Pareguliuokite dujų liepsnas, kad jų nesimatytų iš po puodo dugno; padėkite puodą ant puodų atramos, per vidurį.

Kaitlenčių naudojimas

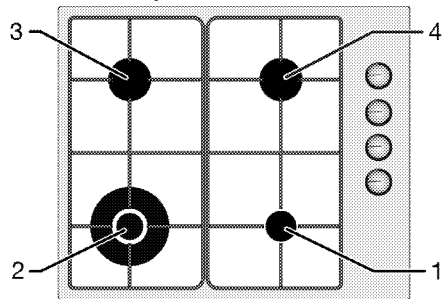

- 1 Atsarginis degiklis 12-18 cm
- 2 Degiklis katilėliui su išgaubtu dugnu 20-26 cm
- 3 Įprastas degiklis 18-20 cm
- 4 Įprastas degiklis 18-20 cm yra rekomenduojamo skersmens puodų, kuriuos reikia naudoti ant atitinkamų degiklių, sąrašas.



Nenaudokite didesnių ar mažesnių nei anksčiau nurodyta matmenų kepimo indų. Naudojant didesnius kepimo indus kyla pavojus apsinuodyti anglies monoksidu, perkaitinti gretimus paviršius ir valdymo rankenėles. Naudojant mažesnius kepimo indus kyla pavojus apsidęginti liepsna.



Jūs su izstrādājuma daļas vai sastāvdaļas var tikt bojātas augsta karstuma dēļ, gatavojot, izmantojot līdzīgus piederumus, ko izmanto ogļu veidošanā un kas nav ieteikti rokasgrāmatā. Par bojājumiem, kas radušies šādas lietošanas rezultātā, ir atbildīgs lietotājs.

Didelės liepsnos simbolis atitinka didžiausią virimo galingumą, mažos liepsnos simbolis - mažiausią virimo galingumą. Išjungimo padėtyje (viršutinėje), dujų tiekimas į degiklius yra išjungtas.

Dujinių degiklių uždegimas

1. Laikykite nuspaudę degiklio rankenėlę.
 2. Sukite ją prieš laikrodžio rodyklę link didelės liepsnos simbolio.
- » Dujas uždega sukelta kibirkštis.
3. Nustatykite norimą virimo galingumą.

Dujinių degiklių išjungimas

Pasukite šilumos palaikymo srities rankenėlę į išjungimo (viršutinę) padėtį.

Dujų išjungimo saugos sistema (modeliuose su terminiu elementu)

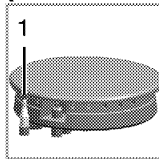

1. Dujų išjungimo sauga

Saugos priemonė: jeigu ant degiklių išsilieja skysčio ir liepsna užgęsta, suveikia saugos mechanizmas, kuris išjungia dujų tiekimą.

- Norėdami uždegti, įspauskite rankenėlę vidun ir sukite ją prieš laikrodžio rodyklę.
- Dujoms užsidegus, palaikykite rankenėlę nuspaudę dar 3–5 sekundes, kad būtų įjungta saugos sistema.
- Jeigu paspaudus ir atleidus rankenėlę dujos neuždegamos, pakartokite tą pačią procedūrą, palaikydami rankenėlę nuspaudę 15 sekundžių.



Jei degiklis neuždegamas per 15 sekundžių, atleiskite mygtuką. Prieš bandydami dar kartą, palaukite bent 1 minutę. Kyla dujų susikaupimo ir sprogo rizika!

Degiklis katilėliui su išgaubtu dugnu



Katilėlių su išgaubtais dugnais degikliai leidžia greičiau gaminti. Katilėlis su išgaubtu dugnu – ypač dažnai naudojamas Azijos virtuvėje – tai gili lygi keptuvė, pagaminta iš lakštinės geležies, naudojama trumpai apkepti pjaustytas daržoves ir mėsą ant labai kaitrios ugnies. Kadangi tokiose keptuvėse maistas ant labai kaitrios ugnies kepamas labai trumpai, šiluma paskirstoma labai greitai bei tolygiai ir todėl išsaugojama maisto maistinė vertė, o daržovės išlieka traškios. Ant katilėlio su išgaubtu dugnu degiklio galima naudoti ir įprastas keptuves.

6 Techninis aptarnavimas ir priežiūra

Bendroji valymo informacija

▲ Bendrojo pobūdžio perspėjimai

- Prieš valydami produktą palaukite, kol jis atvės. Karšti paviršiai gali nudeginti!
- Nenaudokite valiklio tiesiogiai ant karštų paviršių. Tai gali sukelti negrįžtamas dėmes.
- Prietaisas kruopščiai išvalomas ir išdžiovinamas po kiekvienos operacijos. Taigi maisto likučiai lengvai valomi, o vėliau vėl naudojant produktą šie likučiai nedegs. Todėl prietaiso tarnavimo laikas pailgėja, o dažnai išskylančios problemos sutrumpėja.
- Valydami nenaudokite garų valymo priemonių.
- Kai kurie plovikliai ar valymo priemonės gali pažeisti paviršių. Valydami nenaudokite abrazyvinių ploviklių, nukalkinimo priemonių, valymo miltelių, valymo kremų ar aštrių daiktų.
- Po kiekvieno naudojimo nereikia specialios valymo priemonės. Valykite prietaisą indų plovikliu, šiltu vandeniu ir minkšta šluoste arba kempine ir nusauskinkite sausa mikropluošto šluoste.
- Būtinai visiškai nušluostykite likusį skystį po valymo ir nedelsdami nuvalykite maisto pusrūgę, išsiliejusį gaminant maistą.
- Neplaukite jokios prietaiso dalies indaplovėje.

Viryklei:

- Rūgštūs nešvarumai, pvz., Pienas, pomidorų pasta ir aliejus, gali sukelti nuolatines dėmes ant kaitlentės ir degiklių/kaitviečių komponentų, nedelsdami nuvalykite perpildytus skysčius, atvėsinę kaitlentę, ją išjungę.

- Aukštoje temperatūroje naudojami Wok tipo indai gali pakeisti spalvą. Tai yra normalu.
- Perkėlus kai kuriuos maisto ruošimo reikmenis ant puodų laikiklių gali atsirasti metalinių žymių. Nestumkite lėkštelių ir puodų ant paviršiaus.
- Degiklio dangteliai tiesiogiai liečiasi su ugnimi ir yra veikiami aukštos temperatūros, todėl spalvos pasikeitimas ir praradimas laikui bėgant yra normalus reiškinys. Tai nesukelia problemų naudojant kaitlentę.

„Inox“ ir nerūdijančio plieno paviršiai

- Nenaudokite rūgštinių arba chloro turinčių valymo priemonių nerūdijančio arba inoksinio plieno paviršiams ir rankenoms valyti.
- Nerūdijančio arba inokso paviršiaus spalva laikui bėgant gali pasikeisti. Tai yra normalu. Po kiekvienos operacijos nuvalykite nerūdijančiam arba inoksiniam paviršiui tinkamu plovikliu.
- Valykite minkšta mullina šluoste ir skystu (nesupakuotu) plovikliu, skirtu inokso paviršiams, atsargiai šluostydami viena kryptimi.
- Nedelsdami pašalinkite kalkių, pieno, aliejaus, krakmolo ir baltymų dėmes nuo nerūdijančiojo plieno inokso ir stiklinių paviršių nelaukdami. Per ilgą laiką dėmės gali rūdyti.

Stiklo paviršiai

- Valydami stiklo paviršius nenaudokite kietųjų metalų grandiklių ir abrazyvinių valymo medžiagų. Jie gali pažeisti stiklo paviršių.
- Valykite prietaisą indų plovikliu, šiltu vandeniu ir minkšta mikropluošto šluoste stikliniams paviršiams arba kempine ir nusauskinkite sausa šluoste.

- Jei po valymo lieka ploviklio likučių, nušluostykite šaltu vandeniu ir nusauskinkite sausa mikropluošto šluoste. Likusios ploviklio liekanos kitą kartą gali pažeisti stiklo paviršius.
- Ant stiklo paviršiaus išdžiovintų likučių jokia būdu negalima nulupti dantytais peiliiais, vieline vata ar panašiais braižymo įrankiais.
- Kalcio dėmės (geltonas dėmes) nuo stiklo paviršiaus galite pašalinti parduodama nuriėbalinimo priemone, pvz., actu arba citrinų sultimis.
- Jei paviršius labai nešvarus, užtepkite valymo priemonės ant nešvaraus paviršiaus kempine ir palaukite kurį laiką, kad valiklis suveiktų tinkamai. Tada nuvalykite stiklinį paviršius drėgna šluoste.
- Spalvos pakitimai ir dėmės ant stiklo paviršiaus yra normalūs, o ne defektai.

Plastikinės dalys ir dažyti paviršiai

- Plastikines dalis ir nudažytus paviršius valykite indų plovikliu, šiltu vandeniu ir minkšta šluoste arba kempine ir nusauskinkite sausa šluoste.
- Nenaudokite kietųjų metalų grandiklių ir abrazyvinių valiklių. Tai gali pažeisti paviršius.
- Užtikrinkite, kad prietaiso komponentų jungtys neliktų drėgnos ir su plovikliu. Priešingu atveju ant šių jungčių gali atsirasti korozija.

Kaitlentės valymas

Dujų degiklių valymas

1. Prieš valydami kaitlentę nuimkite puodų laikiklius, degiklio dangtelius ir galvutes nuo kaitlentės.
2. Valykite kaitlentės paviršius pagal rekomendacijas, pateiktas bendroje valymo informacijoje, atsižvelgdami į paviršiaus tipą (emaliuotas, stiklinis, inoksas ir t. t.).

3. Nuvalykite degiklio kamerą audiniu, pamirkytu ploviklyje, arba nestipriu, minkštu šepetėliu. Įsitikinkite, kad neliko maisto likučių.
4. Uždegimo žvakės ir šiluminius elementus (modeliuose su uždegimo ir šiluminiu elementais) valykite gerai suspausta šluoste. Valykite tik švaria šluoste. Atkreipkite dėmesį, kad uždegimo žvakė ir šiluminis elementas yra visiškai sausi.
5. Nuvalykite degiklio dangtelius ir galvutes ploviklio vandeniu po kiekvienos operacijos ir išdžiovinkite.
6. Jei dėmės išlieka, degiklio dangtelius ir galvutes laikykite ploviklio arba šilto muilo vandenyje bent 15 minučių. Valykite nemetaliniu ir nesideformuojančiu šepetėliu.
7. "Quick&Shine" valiklius galite naudoti krosnelės vidui ir grotelėms valyti, jie naudojami ant emaliuotų paviršių ir rekomenduojami įgaliotos techninės priežiūros tarnybos, ypač jei ant emaliuotų degiklio dangtelių išlieka dėmių.
8. Valydami nelieskite degiklio dangtelių agresyviais plovikliais, pvz., orkaitės vidaus valymo priemonėmis, kalkių šalinimo priemonėmis, nes galite pakeisti spalvą.
9. Po kiekvienos operacijos išplaukite indų laikiklius ploviklio vandeniu ir minkštu šepetėliu be krekingo, tada išdžiovinkite.
10. Kai degiklio dangteliai ir puodų laikikliai naudojami kaip šlapi, dėl karščio gali atsirasti nuolatinių kalkių dėmių. Prieš naudodami įsitikinkite, kad jis išdžiūvo.
11. Uždėkite degiklio galvutes, dangtelius ir puodų laikiklius.
12. Puodų laikiklius dėkite ant kaitvietės per vidurį. Modeliuose su kaiščiais pritvirtinkite kaiščius ant degiklio

plokštės prie puodo laikiklių kaiščių angų.

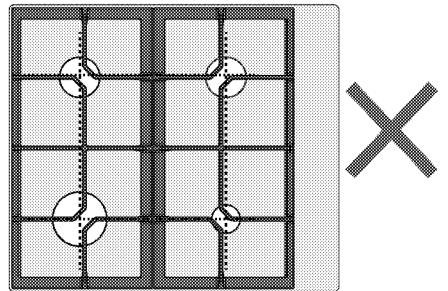
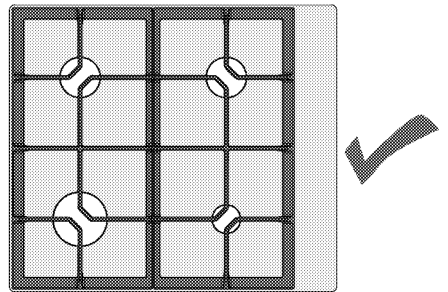
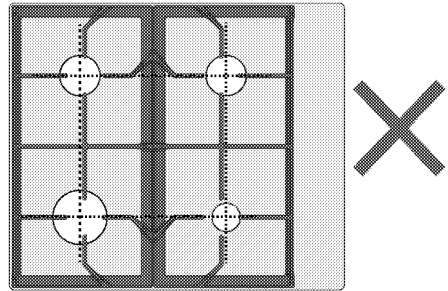
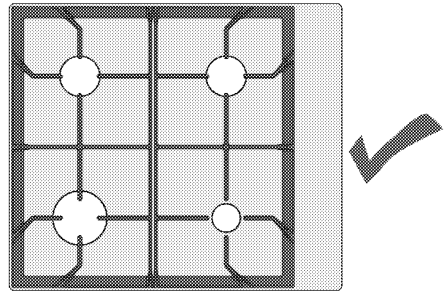
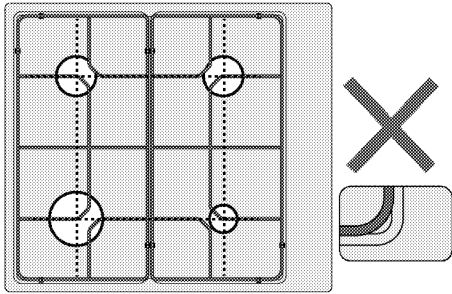
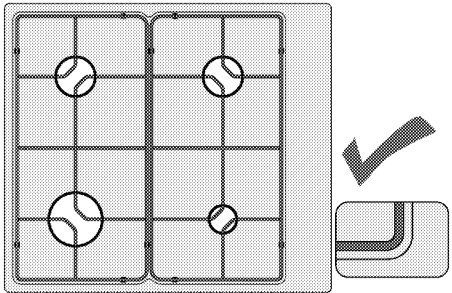
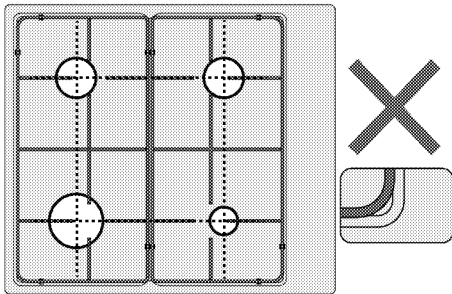
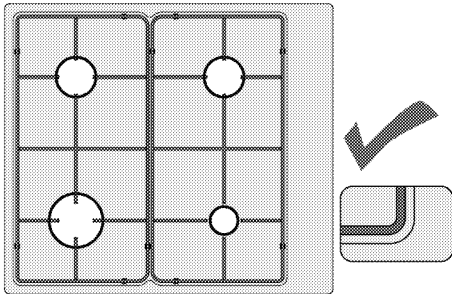

Surinkite degiklio dalis

Nuvalę degiklius, įdėkite dalis, kaip parodyta paveikslėlyje.

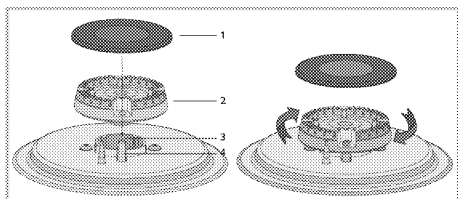

- 1 Kaitvietės dangtelis
 - 2 Degiklio galvutė
 - 3 Degiklio kamera
 - 4 Uždegimo žvakė (modeliuose su uždegimu)
1. Uždėkite degiklio galvutę taip, kad ji praeitų pro degiklio uždegimo žvakę (4). Pasukite degiklio galvutę į dešinę ir į kairę, kad įsitikintumėte, jog ji yra degiklio kameroje.
 2. Uždėkite degiklio dangtelį ant degiklio galvutės.

Valdymo skydo valymas

- Valydami valdymo skydelius su rankenėlėmis, nuvalykite skydelį ir rankenėles drėgna minkšta šluoste ir nusauskite sausa šluoste. Nenuimkite po skydelių esančių rankenėlių ir tarpiklių. Gali būti pažeistas valdymo pultas ir rankenėlės.
- Valydami inokso plokštes rankenėlėmis, aplink rankenėles nenaudokite inokso valiklių. Indikatorius aplink rankenėles galima ištrinti.
- Jutiklinius valdymo skydelius valykite drėgna minkšta šluoste ir nusauskite sausa šluoste. Jei jūsų gaminyje yra klaviatūros užrakto funkcija, prieš valydami valdymo skydelį nustatykite klaviatūros užraktą. Priešingu atveju klavišai gali būti aptinkami netinkamai.

7 Trikių nustatymas

Kaisdamos ir vėsdamos metalinės prietaiso dalys skleidžia garsus.

- Kai metalinės dalys kaista, jos gali plėstis ir kelti triukšmą. >>> *Tai nėra gedimas.*

Nėra kibirkštis

- Nutrūko elektros tiekimas. >>> *Patikrinkite saugiklius saugiklių dėžėje.*

Netiekiamos dujos.

- Užsukta pagrindinė dujų sklendė. >>> *Atsukite dujų sklendę.*
- Sulenkta dujų vamzdelis. >>> *Tinkamai įrenkite dujų vamzdelį.*

Degikliai dega netolygiai arba visai nedega.

- Degikliai yra purvini. >>> *Nuvalykite sudedamąsias degiklio dalis.*
- Degikliai šlapi. >>> *Nusausinkite sudedamąsias degiklio dalis.*
- Netinkamai uždėta degiklio galvutė. >>> *tinkamai uždėkite degiklio galvutę.*
- Užsukta dujų sklendė. >>> *Atsukite dujų sklendę.*
- Ištuštėję dujų balionas (naudojant suskystintąsias dujas). >>> *Pakeiskite dujų balioną.*



Jeigu atlikus visus šiame skyriuje aprašytus nurodymus trikties atitaisyti nepavyksta, kreipkitės į įgaliotojo techninio aptarnavimo centro atstovą. Niekada nebandykite patys taisyti sugedusio gaminio.

beko

lebūvēta plīts virsma

Lietotāja rokasgrāmata

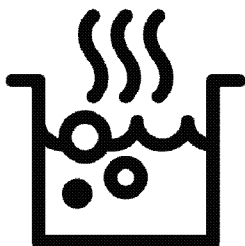

LV



Lūdzu, vispirms izlasiet šo lietošanas rokasgrāmatu!

Cienījamais pircēj!

Paldies, ka izvēlējāties Beko produktu. Mēs ceram, ka šī iekārta, kas izgatavota ar augstu kvalitāti un modernu tehnoloģiju, jums nodrošinās vislabākos rezultātus. Tādēļ lūdzam pirms šīs iekārtas izmantošanas rūpīgi izlasīt visu lietošanas rokasgrāmatu un citus pievienotos dokumentus saglabāt tos atsaucei arī nākotnē. Ja atdosiet šo iekārtu kādam citam, pievienojiet tai arī šo lietošanas rokasgrāmatu. Ņemiet vērā visus šajā lietošanas rokasgrāmatā dotos brīdinājumus un norādījumus.

Atcerieties, ka šī lietošanas rokasgrāmatā var attiekties arī uz vairākiem citiem modeļiem. Šajā rokasgrāmatā būs norādītas atšķirības starp modeļiem.

Simbolu paskaidrojums

Šajā lietošanas rokasgrāmatā ir izmantoti tālāk norādītie simboli.



Svarīga informācija vai noderīgi ieteikumi par izmantošanu.



Brīdinājums par dzīvībai un īpašumam bīstamām situācijām



Brīdinājums par elektriskās strāvas triecienu



Brīdinājums par aizdegšanās risku



Brīdinājums par karstām virsmām



Arçelik A.Ş.

Karaağaç caddesi No:2-6
34445 Sütlüce/Istanbul/TURKEY

Made in TURKEY

**1 Svarīgi norādījumi un
brīdinājumi par drošību un
vides aizsardzību 4**

Vispārējā drošība.....	4
Drošība gāzes izmantošanas laikā	5
Elektriskā drošība.....	6
Produkta drošība.....	7
Paredzētā lietošana	8
Bērnu drošība	8
Atbrīvošanās no vecās iekārtas	9
Atbrīvošanās no iepakojuma materiāla	9
Atbrīvošanās no vecās iekārtas	9

2 Vispārīgā informācija 10

Pārskats	10
Tehniskā specifikācija	10
Inžektora tabula.....	11

3 Uzstādīšana 12

Pirms uzstādīšanas	12
--------------------------	----

Uzstādīšana un pievienošana.....	14
Gāzes konversija	17

4 Sagatavošana 20

Padomi par elektroenerģijas taupīšanu	20
Sākotnējā izmantošana	20
Iekārtas pirmā tīrīšanas reize.....	20

5 Plīts virsmas izmantošana 21

Vispārīga informācija par ēdiena gatavošanu	21
Plīts virsmu izmantošana	21

6 Apkope un tīrīšana 23

Vispārīga tīrīšanas informācija	23
Plīts virsmas tīrīšana.....	24
Vadības paneļa tīrīšana	26

7 Traucējummeklēšana 27

1 Svarīgi norādījumi un brīdinājumi par drošību un vides aizsardzību

Šajā sadaļā ir drošības noteikumi, kas palīdzēs izvairīties no traumas vai īpašuma bojājuma riska. Šo noteikumu neievērošana atcelts jebkuru garantiju.

Vispārējā drošība

- Šo iekārtu var izmantot bērni vecumā no 8 gadiem un personas ar mazākām fiziskajām, garīgajām un uztveres spējām vai bez pieredzes un zināšanām, ja vien šīs personas netiek uzraudzītas vai nav saņēmušas norādījumus par iekārtas drošu izmantošanu un sapratušas saistītos riskus. Bērni nedrīkst spēlēties ar šo iekārtu. Tīrīšanu un apkopi nedrīkst veikt bērni, kuri netiek uzraudzīti.
 - Ieļļas nedrīkst izmantot personas (tai skaitā bērni) ar kustību traucējumiem, invaliditāti vai garīgās veselības traucējumiem, vai bez specifiskām zināšanām un pieredzes, izņemot gadījumus, kad šīs personas tiek uzraudzītas vai ir saņēmušas atbilstošu instruktāžu.
- Nodrošiniet, lai bērni nespēlējas ar šo iekārtu.
- Ja iekārta tiek nodota citai personai personīgai lietošanai vai kā lietota prece, ir jānodod arī lietotāja rokasgrāmata, iekārtas uzlīmes un citi saistītie dokumenti un daļas.
 - Uzstādīšanu un remontu vienmēr jāveic pilnvarotam pakalpojuma sniedzējam. Ražotājs neuzņemsies atbildību par bojājumiem, kas radušies nepilnvarotu personu veiktu darbību rezultātā, un tas var atcelt iekārtas garantiju. Pirms uzstādīšanas uzmanīgi izlasiet instrukcijas.
 - Neizmantojiet iekārtu, ja tā ir bojāta vai ja redzams kāds bojājums.
 - Pēc katras izmantošanas reizes pārbaudiet, vai iekārtas funkciju pārslēgi ir novietoti izslēgtā pozīcijā.

Drošība gāzes izmantošanas laikā

- Jebkurus darbus, kas saistīti ar gāzes aprīkojumu un sistēmām, drīkst veikt tikai pilnvaroti speciālisti.
- Pirms uzstādīšanas pārliedzinieties, ka vietējie piegādes nosacījumi (gāzes tips un gāzes spiediens) un iekārtas noregulētie parametri ir savietojami.
- Šī iekārta nav pievienota sadegšanas produktu nosūkņēšanas ierīcei. Tā var tikt uzstādīta un pievienota atbilstoši spēkā esošajiem uzstādīšanas noteikumiem. Īpaša uzmanība jāpievērš attiecīgajām prasībām par ventilāciju; skatiet *Pirms uzstādīšanas, Lappuse 12*
- **UZMANĪBU!** Gāzes iekārtas izmantošana rada karstumu, mitrumu un sadegšanas produktus telpā, kurā tā ir novietota. Nodrošiniet virtuvē labu ventilāciju, it īpaši iekārtas izmantošanas laikā: turiet atvērtus dabiskos ventilācijas avotus vai uzstādiet mehānisku ventilācijas iekārtu (mehānisko nosūcēju). Ilgstoša, intensīva iekārtas izmantošana var radīt nepieciešamību pēc papildu ventilācijas, piemēram, mehāniskās ventilācijas – ja tāda tiek izmantota – jaudas palielināšanas.
- Regulāri jāpārbauda, vai gāzes iekārtas un sistēmas pareizi darbojas. Regulatoru, šļūteni un tās apskavu ir regulāri jāpārbauda un jānomaina pēc ražotāja ieteiktā laika paiešanas vai nepieciešamības gadījumā.
- Regulāri tīriet gāzes degļus. Liesmām jābūt zilā krāsā un vienmērīgām.
- Šo izstrādājumu jālieto telpā, kurā darbojas pareizi uzstādīts un noregulēts oglekļa monoksīda jeb tvana gāzes sensors. Nodrošiniet, lai oglekļa monoksīda sensors darbotos pareizi un tiktu bieži apkopts. Oglekļa monoksīda sensors jāuzstāda ne vairāk kā 2 metru attālumā no izstrādājuma.
- Gāzes iekārtām nepieciešama laba sadegšana. Ja sadegšana ir nepilnīga, var rasties tvana gāze (CO). Tvana gāze ir bezkrāsaina un ļoti indīga gāze bez jebkādas smaržas,

kas ir letāla pat ļoti nelielās devās.

- Pieprasiet gāzes ārkārtas izsaukuma dienesta tālruņa numuru un informāciju par drošības pasākumiem gadījumā, ja jūtama gāzes smaka.

Ko darīt, ja jūtama gāzes smaka

- Neizmantojiet atklātu liesmu un nesmēķējiet! Neizmantojiet elektrības ieslēgšanas/izslēgšanas pogas (piem., lampas pogu, durvju zvanu utt.). Neizmantojiet fiksēto vai mobilo tālruni. Sprādziena un intoksikācijas risks!
- Atveriet durvis un logus.
- Aizveriet visus gāzes iekārtu un gāzes skaitītāju ventiļus.
- Pārbaudiet, vai visas caurules un savienojumi ir cieši savienoti. Ja vēl arvien jūtama gāzes smaka, atstājiet dzīvokli.
- Brīdiniet kaimiņus.
- Izsauciet ugunsdzēsējus. Izmantojiet tālruni ārpus mājas.
- Neejiet iekšā ēkā, ja vien nav paziņots, ka tas ir droši.

Elektriskā drošība

- Ja iekārta ir bojāta, to nevajadzētu izmantot, kamēr iekārtu nav salabojis pilnvarots pakalpojuma sniedzējs. Pastāv elektriskās strāvas trieciena risks.
- Pievienojiet iekārtu tikai pie iezemētas kontaktligzdas/elektrolīnijas ar tabulā “Tehniskās specifikācijas” norādītajām vērtībām atbilstošu spriegumu un aizsardzību. Neatkarīgi no tā, vai iekārtai ir vai nav transformators, lieciet iekārtu iezemēt kvalificētam elektriķim. Mūsu uzņēmums nebūs atbildīgs par problēmām, kas radīsies iekārtu izmantojot bez iezemējuma atbilstoši vietējiem noteikumiem.
- Nekādā gadījumā nemazgājiet iekārtu, uz tās uzlejot vai uzšļakstot ūdeni! Pastāv elektriskās strāvas trieciena risks.
- Nekādā gadījumā neaizticiet kontaktspraudni ar mitrām rokām. Nekādā gadījumā neatvienojiet iekārtu no kontaktligzdas, to velkot aiz kabeļa. Vienmēr velciet aiz kontaktspraudņa.

- Iekārtas uzstādīšanas, apkopes, tīrīšanas un remonta laikā to jāatvieno no barošanas avota.
- Ja iekārtas barošanas savienojuma kabelis ir bojāts, lai izvairītos no riska tā nomaiņa jāuztic ražotājam, ražotāja pakalpojumu sniedzējam vai līdzīgi kvalificētām personām.
- Iekārta jāuzstāda tā, lai to varētu pilnīgi atvienot no tīkla. Atbilstoši konstrukcijas prasībām, jābūt iespējamai atvienošanai vai nu ar barošanas vada kontaktspraudni, vai ar fiksētā elektroinstalācijā iebūvētu slēdzi.
- Jebkurus darbus, kas saistīti ar elektroaprikojumu un sistēmām, vajadzētu veikt tikai pilnvarotiem un kvalificētiem speciālistiem.
- Bojājuma gadījumā izslēdziet iekārta un atvienojiet no strāvas avota. Lai to izdarītu, atvienojiet atbilstošo mājas drošinātāju.
- Pārliecinieties, vai drošinātāja pretestība atbilst produkta specifikācijai.

Produkta drošība

- **BRĪDINĀJUMS:** Šī iekārta un tās ārējās daļas lietošanas laikā sakarst. Rīkojieties uzmanīgi un nepieskarieties sildelementiem. Par 8 gadiem jaunāki bērni nedrīkst atrasties iekārtas tuvumā, ja vien viņi netiek pastāvīgi uzraudzīti.
- Nekādā gadījumā neielietojiet iekārta tad, kad jūsu spriešanas spējas vai koordinācija ir pasliktinājusies alkohola un/vai medikamentu lietošanas rezultātā.
- Uzmanieties, ja traukos atrodas alkoholiskie dzērieni. Alkohols augstā temperatūrā izgaro un var izraisīt ugunsgrēku, jo nonākot saskarē ar karstām virsmām var aizdegties.
- Nenovietojiet blakus iekārtai viegli uzliesmojošus materiālus, jo izmantošanas laikā iekārtas sāni var sakarst.
- Neaizsprostojiet ventilācijas atveres.
- Ierīces tīrīšanai neizmantojiet tvaika tīrītājus, jo tas var izraisīt elektriskās strāvas triecienu.
- **BRĪDINĀJUMS:** Ar taukiem un eļļu gatavota ēdiena

atstāšana uz ieslēgtas plīts bez uzraudzības var izraisīt ugunsgrēku. NEKAD nemēģiniet nodzēst uguni ar ūdeni, bet izslēdziet iekārtu un nosedziet liesmu, piemēram, ar vāku vai ugunsdzēsamo segu.

- **UZMANĪBU!** Ēdiena gatavošanas process ir jāuzrauga. Ātras ēdiena gatavošanas process ir jāuzrauga nepārtraukti.
- **BRĪDINĀJUMS:** Aizdeģšanās risks! Neglabājiet lietas uz ēdiena gatavošanas virsmām.

Lai nodrošinātu iekārtas ugunsdrošību, rīkojieties šādi.

- Pārliecinieties, ka spraudkontakts labi atbilst kontaktligzdai, kā arī nedzirksteļo.
- Neizmantojiet bojātu vai iepļīsušu vadu vai pagarinātāju, atskaitot oriģinālo vadu.
- Nodrošiniet, lai uz iekārtas ligzdas nenokļūst šķidrums vai mitrums.
- Pārliecinieties, vai ierīce pievienota gāzes avotam un nenotiek gāzes noplūde.

Paredzētā lietošana

- Šī iekārta ir paredzēta izmantošanai mājsaimniecībā. Tās lietošana komerciālām vajadzībām nav pieļaujama.
- **UZMANĪBU!** Šī iekārta ir paredzēta tikai ēdiena gatavošanai. To nevajadzētu izmantot nekādiem citiem mērķiem, piemēram, telpas apsildīšanai.
- Ražotājs neuzņemsies atbildību par bojājumiem, kas radušies nepareizas izmantošanas vai apiešanās rezultātā.

Bērnu drošība

- **BRĪDINĀJUMS:** Ārējās daļas lietošanas laikā var sakarst. Neļaujiet tuvumā atrasties maziem bērniem.
- Iepakojuma materiāli var būt bīstami bērniem. Neļaujiet bērniem spēlēties ar iepakojuma materiāliem. Lūdzu, atbrīvojieties no visām iepakojuma daļām atbilstoši vides standartiem.
- Elektriskās un/vai gāzes iekārtas ir bīstamas bērniem. Iekārtas darbības laikā neļaujiet bērniem atrasties tās tuvumā, un neļaujiet bērniem spēlēties ar iekārtu.

- Nenovietojiet virs iekārtas nekādus priekšmetus, pēc kuriem bērni varētu sniegties.

Atbrīvošanās no vecās iekārtas

Atbilstība EEIA direktīvai un atkritumu pārstrāde:



Šī iekārta atbilst ES EEIA direktīvas (2012/19/ES) prasībām. Šis izstrādājums ir marķēts ar elektrisko un elektronisko iekārtu atkritumu (EEAI) klasifikācijas simbolu.

Šī iekārta ir izgatavota no augstas kvalitātes detaļām un materiāliem, kas ir atkārtoti izmantojami un piemēroti otrreizējai pārstrādei. Pēc iekārtas kalpošanas laika beigām neizmetiet to kopā ar parastajiem māsaimniecības un citiem atkritumiem. Nogādājiet to elektrisko un elektronisko iekārtu savākšanas centrā, lai varētu veikt otrreizējo pārstrādi. Plašāku informāciju par savākšanas centriem varat uzzināt vietējā pašvaldībā.

Atbilstība direktīvai par bīstamo vielu ierobežošanu elektroniskajā un elektriskajā aprīkojumā:

Jūsu nopirktā iekārta atbilst ES direktīvas par bīstamo vielu

ierobežošanu elektroniskajā un elektriskajā aprīkojumā (2011/65/ES) prasībām. Tās sastāvā nav šajā direktīvā norādīto kaitīgo un aizliegtu materiālu.

Atbrīvošanās no iepakojuma materiāla

- Iepakojuma materiāli ir bīstami bērniem. Turiet iepakojuma materiālus drošā vietā, kurā tiem nevar piekļūt bērni. Iekārtas iepakojuma materiāli ir izgatavoti no otrreizēji pārstrādājamiem materiāliem. Atbrīvojieties no tiem pareizi un sašķirotiet atbilstoši noteikumiem par atkritumu pārstrādi. Neatbrīvojieties no tiem kopā ar parastajiem māsaimniecības atkritumiem.

Atbrīvošanās no vecās iekārtas

- Saglabājiet iekārtas oriģinālo kasti un transportējiet iekārtu tajā. Ievērojiet uz kartona kastes dotos norādījumus. Ja jums nav oriģinālās kartona kastes, iepakojiet iekārtu burbulplēvē vai biežā kartonā un rūpīgi aptiniet ar līmlenti.
- Nostipriniet degļu vāciņus un katlu atbalsta režģus ar līmlenti.

i Aplūkojiet savu iekārtu un pārliecinieties, vai transportēšanas laikā tā nav tikusi bojāta.

2 Vispārīgā informācija

Pārskats

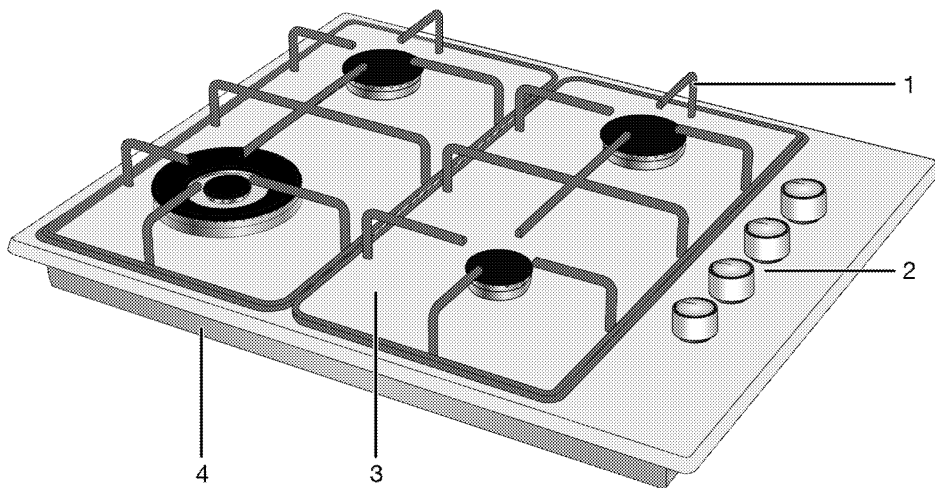

- 1 Pannas atbalsts
- 2 Gāzes degļu poga
- 3 Degļa plāksne
- 4 Pamatnes vāks

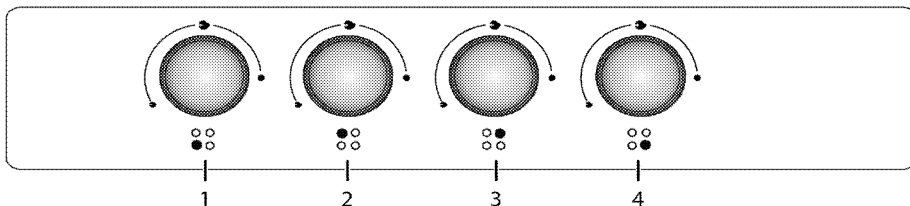

- 1 Papildu deglis Priekšpusē labā pusē
- 2 Vokpannas deglis Priekšpusē kreisā pusē
- 3 Parasts deglis Aizmugurē kreisā pusē
- 4 Parasts deglis Aizmugurē labā pusē

Tehniskā specifikācija

Spriegums/frekvence	220-240 V~; 50 Hz
Kabeļa tips/šķērsgrīzums	min.H05V2V2-F 3 x 0,75 mm ²
Gāzes iekārtas kategorija	Kat II 2ELs3B/P / Cat II 2H3+ / Cat II 2H3B/P / Cat I 2H
Uzstādītais gāzes veids / produkta spiediens	NG 20/20 mbar
Kopējais gāzes patēriņš	9 kW
Gāzes tipa/spiediena konvertēšana [§] – izvēles iespēja	NG G 2.350/13 mbar LPG G 30/37 mbar - LPG G 30/28-30 mbar - Propāns 31 /37 mbar - NG 20/13 mbar

Ārējie izmēri (augstums/platums/dziļums)	44 mm/610 mm/510 mm
Uzstādīšanas izmēri (platums/dziļums)	560 mm/480-490 mm
Degļi	
Priekšpusēs labā pusē	Papildu deglis
Jauda	1 kW
Priekšpusēs kreisā pusē	Vokpšanas deglis
Jauda	4 kW
Aizmugures kreisā pusē	Parasts deglis
Jauda	2 kW
Aizmugures labā pusē	Parasts deglis
Jauda	2 kW

i Tehniskā specifikācija var mainīties bez iepriekšēja brīdinājuma, lai uzlabotu iekārtas kvalitāti.

i Attēli šajā rokasgrāmatā ir shematiski un, iespējams, precīzi neatbilst jūsu produktam.

i Uz iekārtas uzlīmēm vai dokumentācijā norādītās vērtības ir iegūtas laboratorijas apstākļos, atbilstoši attiecīgajiem standartiem. Atkarībā no iekārtas lietošanas un vides apstākļiem, šīs vērtības var atšķirties.

Inžektora tabula

Plīts virsmas zona	1 kW Priekšpusēs labā pusē	4 kW Priekšpusēs kreisā pusē	2 kW Aizmugures kreisā pusē	2 kW Aizmugures labā pusē
Gāzes tips / Gāzes spiediens				
G 20/13 mbar	84	170	116	116
G 20/20 mbar	72	160	103	103
G 30/28-30 mbar	50	102	72	72
G 30/37 mbar	47	96	66	66
G2.350/13mbar	95	211	131	131
G 31/ 37 mbar	50	102	72	72

Injicētājus, kas nav piegādāti kopā ar jūsu izstrādājumu, varat iegādāties pie pilnvarotā pakalpojumu sniedzēja.

3 Uzstādīšana

Iekārtu jāuzstāda kvalificētam speciālistam atbilstoši spēkā esošajiem noteikumiem. Pretējā gadījumā garantija tiks atcelta. Ražotājs neuzņemsies atbildību par bojājumiem, kas radušies nepilnvarotu personu veiktu darbību rezultātā, un tas var atcelt iekārtas garantiju.

i Par iekārtas novietošanas vietas sagatavošanu un pievienošanu elektrotīklam un gāzesvadam ir atbildīgs pats klients.

! Šī iekārta jāuzstāda atbilstoši visiem vietējiem gāzes un/vai elektrības noteikumiem.

! Pirms uzstādīšanas vizuāli pārbaudiet, vai nav redzami iekārtas bojājumi. Ja redzami bojājumi, tad neuzstādiet iekārtu. Bojātas iekārtas var radīt risku jūsu drošībai.

Pirms uzstādīšanas

Plīts virsma ir paredzēta uzstādīšanai uz komerciālām vajadzībām izmantojamām

darbvirsmām. Starp iekārtu un virtuves sienām un mēbelēm ir jānodrošina droša distance. Skatiet attēlu (vērtības norādītas mm).

- Tas var tikt izmantots arī atsevišķi novietotām iekārtām. Virs plīts virsmas atstājiet vismaz 750 mm.
- (*) Ja virs plīts ir jāuzstāda nosūcējs, tad uzstādīšanas augstumu skatieties plīts nosūcēja ražotāja norādījumos par uzstādīšanu. Ja kapuces rokasgrāmatā nav noteikts neviens izmērs, šim augstumam jābūt vismaz 650 mm.
- Noņemiet iepakojuma materiālus un transportēšanas laikā izmantotos stiprinājumus.
- Izmantotajām virsmām, sintētiskajiem lamināta materiāliem un līmēm jābūt karstumizturīgiem (min. 100 °C).
- Darbvirsmai jāatrodas tajā pašā līmenī un jābūt horizontāli nostiprinātai.
- Izgrieziet darbvirsmā spraugu plīts virsmas ievietošanai atbilstoši uzstādīšanas izmēriem.

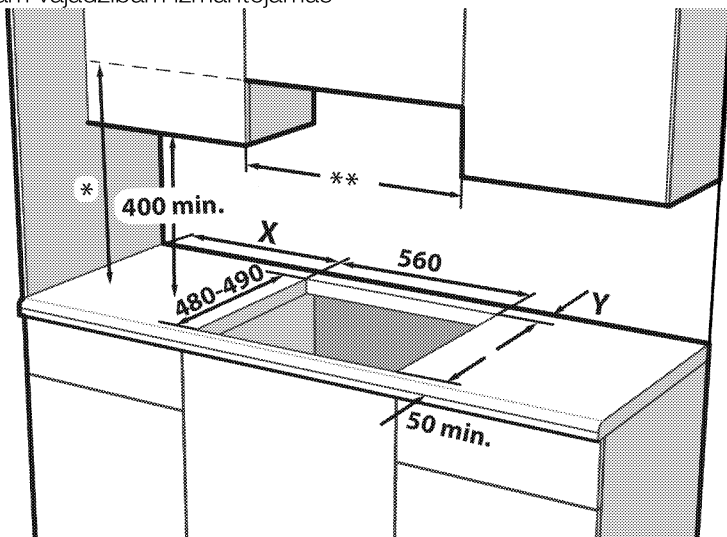

- * Minimālajam nosūcēja augstumam ir jāatbilst nosūcēju instrukciju rokasgrāmatā ieteiktajam augstumam. Ja kapuces lietošanas instrukcijā tas nav ieteicams, šim augstumam jābūt vismaz min.650 mm.
- ** Minimālajam attālumam starp mēbelēm ir jābūt plīts virsmas platumā

X -Minimālais atstatums starp izgriezumu un sānu sienu.
Y -Minimālais atstatums starp izgriezuma aizmugurējo malu un aizmugurējo sienu.

Vadības griežpogas veids	Sildriņķa veids	Griežpogas platums (mm) #	X (mm)	Y (mm)
Sānu vadības griežpoga	Metāls	600/610	100	50
Sānu vadības griežpoga	Stikls	600/650	100	60
Priekšējā vadības griežpoga	Metāls/stikls	600	170	50 ***
Priekšējā vadības griežpoga	Metāls/stikls	750	170	70

*** Modeļiem ar 9 pakāpju gāzes krāniem izmērs būs 60 mm.

Platuma izmēru skatiet lietotāja rokasgrāmatas tehniskās tabulas sadaļā.

Istabas ventilācija

Visās telpās vajadzīgs vismaz viens atverams logs vai durvis, un dažās telpās nepieciešama pastāvīga vēdināšana. Sasildāmais gaiss tiek ņemts no telpas, un izplūdes gāzes nokļūst tieši istabā. Laba istabas ventilācija ir ļoti svarīga drošai iekārtas darbībai.

Istabas ar durvīm un/vai logiem, ko var atvērt tieši uz ārējo vidi

Uz ārējo vidi atveramām durvīm un/vai logiem ir jābūt tādai ventilācijas atverei, kas atbilst zemāk tabulā norādītajiem izmēriem. Tie ir balstīti uz iekārtas kopējo gāzes jaudu (kopējais iekārtas gāzes jaudas patēriņš ir norādīts tehniskās specifikācijas tabulā lietotāja

rokasgrāmatā). Ja durvīm un/vai logiem nav pietiekoši lielas ventilācijas atveres, kas atbilst zemāk tabulā norādītajam kopējam iekārtas gāzes patēriņam, tad istabā ir jāierīko papildus ventilācijas atvere, lai nodrošinātu iekārtas gāzes patēriņa minimālas ventilācijas prasības. Ventilācijas atveri var ierīkot, izmantojot dobos ķieģeļus ar ventilācijas atvērumiem, tvaika un izplūdes nosūcējus u.c.

Kopējais gāzes patēriņš (kW)	minimāla ventilācijas atvere (cm ²)
0–2	100
2–3	120
3–4	175

Kopējais gāzes patēriņš (kW)	minimāla ventilācijas atvere (cm ²)
4–6	300
6–8	400
8–10	500
10–11,5	600
11,5–13	700
13–15,5	800
15,5–17	900
17–19	1000
19–24	1250

Istabas, kurās nav tieši uz ārējo vidi atveramas durvis un/vai logi

Ja telpā, kurā tiek uzstādīta iekārta, nav tieši uz ārējo vidi atveramas durvis vai loga, tajā noteikti ir jāierīko pastāvīga atvērta un neregulējama ventilācijas atvere, kas atbilst augstāk tabulā norādītajām iekārtas gāzes patēriņa minimālām ventilācijas prasībām. Turklāt jāievēro arī attiecīgie būvniecības noteikumi.

Ja telpā ir vairāk kā viena gāzes iekārta, papildus augstāk tabulā norādītajām prasībām istabā ir jāierīko vēl plašāka ventilācijas zona. Papildus ventilācijas zonas izmēram ir jābūt atbilstošam citu gāzes iekārtu ventilācijas prasībām. Iekārtas iekšējā atveramo durvju apakšpusē ir jābūt vismaz 10 mm brīvai vietai. Nedrīkst pieļaut, ka paklājs vai citi grīdas segumi bloķē gaisa piekļuvi šajā spraugā, kad durvis ir aizvērtas. Plīts var tikt novietota virtuvē, ēdamistabā vai viesistabā, taču to nedrīkst novietot telpā, kurā atrodas vanna vai dušas kabīne. Plīts nedrīkst tikt uzstādīta viesistabā, kas ir mazāka par 20 m³.

Neuzstādi šo iekārtu istabā, kas atrodas zem virszemes līmeņa, ja vien vismaz vienā pusē tā nav atvērta uz virszemes līmeni.

Uzstādīšana un pievienošana

- Iekārtu var uzstādīt un pievienot tikai atbilstoši valstī pieņemtajiem noteikumiem par uzstādīšanu.

Pievienošana elektrotīklam

Pievienojiet iekārtu pie iezemētas kontaktligzdas/līnijas, kas aizsargāta ar tabulā "Tehniskā specifikācija" norādītajām vērtībām atbilstošu mazgabarīta bloķēšanas sistēmu. Neatkarīgi no tā, vai iekārtai ir vai nav transformators, lieciet iekārtu iezemēt kvalificētam elektriķim. Mūsu uzņēmums nebūs atbildīgs par bojājumiem, kas radīsies iekārtu izmantojot bez iezemējuma atbilstoši vietējiem noteikumiem.



Iekārtu pie barošanas avota drīkst pievienot tikai pilnvarots un kvalificēts speciālists. Iekārtas garantijas periods sākas tikai pēc pareizas uzstādīšanas. Ražotājs neuzņemsies atbildību par bojājumiem, kas radīsies nepilnvarotu personu veiktu darbību rezultātā.





Barošanas kabelis nedrīkst tikt saspīests, salocīts vai iespiests vai saskarties ar iekārtas karstajām detaļām. Bojāta barošanas kabeļa nomaiņa ir jāveic kvalificētam elektriķim. Pretējā gadījumā pastāv elektriskās strāvas triecienu, īssavienojuma vai aizdegšanās risks!

- Savienojumam jāatbilst valsts noteikumiem.
- Strāvas avota datiem jāatbilst datiem, kas norādīti uz iekārtas tipa uzlīmes. Tipa uzlīme atrodas iekārtas korpusa aizmugurē.

- Iekārtas barošanas kabelim ir jāatbilst vērtībām, kas norādītas tabulā "Tehniskā specifikācija".

 Pirms jebkura darba, kas saistīts ar elektroinstalāciju, sākšanas atvienojiet šo iekārtu no strāvas avota. Pastāv elektriskās strāvas trieciena risks.

 Pēc uzstādīšanas barošanas kabeļa spraudnim ir jābūt viegli sasniedzamam (nenovietojiet kabeli virs plīts vismas).

 Veicot elektroinstalāciju, jums jāpakļaujas nacionālajiem/vietējiem elektrības noteikumiem un jāizmanto piemērota rozete un kontaktdakša, pieslēdzot plīti. Ja izstrādājuma maksimālā strāva pārsniedz pašreizējās rozetes un kontaktdakšas iespējas, izstrādājums ir jāpieslēdz tiešā veidā caur fiksētu elektroinstalāciju, neizmantojot rozeti un kontaktdakšu.

Iespraudiet barošanas kabeli kontaktligzdā.

Gāzes savienojums

 Iekārtu pie gāzes tīkla drīkst pievienot tikai pilnvarots un kvalificēts speciālists. Sprādziena vai intoksikācijas risks neprofesionāla remonta rezultātā. Ražotājs neuzņemsies atbildību par bojājumiem, kas radīsies nepilnvarotu personu veiktu darbību rezultātā.

 Pirms jebkura darba, kas saistīts ar gāzes instalāciju, atslēdziet gāzes padevi. Pastāv sprādziena risks!

- Gāzes regulēšanas nosacījumi un vērtības ir norādīti uz uzlīmēm (vai jona tipa uzlīmes).

 Jūsu iekārta ir aprīkota darbam ar dabasgāzi (DG).

- Dabasgāzes instalāciju ir jāpagatavo pirms iekārtas uzstādīšanas.
- Pie iekārtas izplūdes atveres jābūt elastīgai caurulei, kas paredzēta dabasgāzes pievienošanai, un šīs caurules galam jābūt aizvērtam ar aizbāzni. Apkalpošanas pārstāvis pievienošanas laikā izņems šo aizbāzni un tieši pievienos jūsu iekārtu (sakabes veidā).
- Pārliecinieties, ka dabasgāzes ventīlis ir viegli pieejams.

 Ja vēlāk iekārtu nepieciešams izmantot ar citu gāzes veidu, jums jākonsultējas ar pilnvarotu pakalpojuma sniedzēju par attiecīgo konversijas procedūru.

Noplūdes pārbaude savienojuma vietā

- Pārliecinieties, vai visi ierīces slēdži ir izslēgtā stāvoklī. Pārbaudiet, vai tiek nodrošināta gāzes pievade. Sagatavojiet ziepju putas un uzklājiet tās uz šļūtenes savienojuma vietas, lai pārbaudītu, vai nenotiek gāzes noplūde.
- Ja notiek gāzes noplūde, veidosies ziepju burbuļi. Šādā gadījumā vēlreiz pārbaudiet savienojumu ar gāzes avotu.
- Ziepju vietā gāzes noplūdes pārbaudei varat izmantot tirdzniecībā pieejamus aerosolus.

 Nekādā gadījumā gāzes noplūdes pārbaudei neizmantojiet sērkokoņus vai šķiltavas.

! Elastīgā gāzes šļūtene jāpievieno tā, lai tā nesaskaras ar kustīgām daļām un netiek iespiesta, kad kustīgās daļas pārvietojas. (Piemēram, atvilktnes.)
Nenovietojiet šļūteni arī tur, kur tā var tikt saspiesta.

! Gāzes šļūtene nedrīkst tikt saspiests, salocīts vai iespiests vai saskarties ar iekārtas karstajām detaļām.
Pastāv sprādziena risks gāzes šļūtenes bojājuma rezultātā!

Iekārtas uzstādīšana

1. Noņemiet iekārtas degļus, degļu vāciņus un plīts virsmas režģus.
2. Pagrieziet plīts virsmu ar augšu uz leju un novietojiet uz plakanas virsmas.
3. Lai izvairītos no svešķermeņu un šķidrumu iekļūšanas starp plīts virsmu un leti, lūdzu, ar komplektācijā iekļauto tepi pārklājiet plīts virsmas apakšējā korpusa malas. Uzmanieties, lai tepe nenokļūst ārpus malām.
4. Stūros piepildiet stūrus līdzās profila izliekumiem, kā parādīts attēlā. Izveidojiet tik lielu izliekumu, cik nepieciešams, lai piepildītu caurumu stūros.

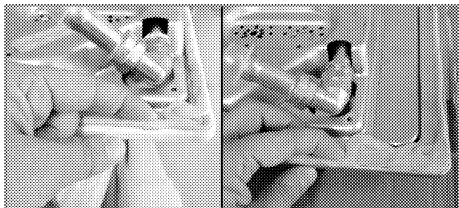

i Pārliecinieties, vai plīts virsmas korpusa apakšējās malas daļa ir piepildīta ar tepi.

5. Novietojiet plīts virsmu un letes un nocentrējiet.

6. Ar uzstādīšanas skavām droši nostipriniet plīts virsmu, caur atverēm piestiprinot uz apakšējā rāmja.

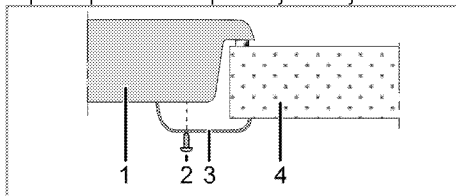

- 1 Plīts virsma
- 2 Skrūve
- 3 Uzstādīšanas skava
- 4 Lete

i Pēc plīts virsmas novietošanas uz skapīša, plauktu var uzstādīt, lai atdalītu skapīti no plīts virsmas, kā parādīts attēlā augstāk. Tas nav nepieciešams, uzstādot iebūvēto krāsni.

Piemēram, ja ir iespējams pieskarties pie iekārtas apakšas, jo tā ir uzstādīta atvilktnē, tad šo daļu ir jānosedz ar koka plāksni.

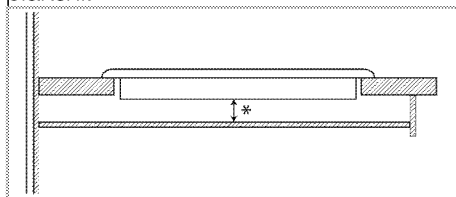

* min. 15 mm

Skats no aizmugures (savienojuma atveres)

i Savienojuma atveru atrašanās vietas attēlā tālāk ir parādītas shematiski un var atšķirties atkarībā no ierīces modeļa. Pielāgojiet tās atbilstoši ierīces savienojuma atverēm.

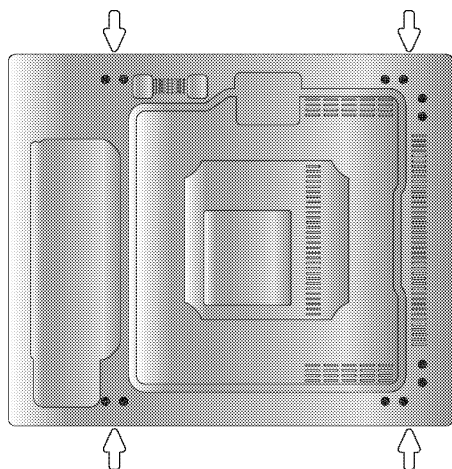

Pēc uzstādīšanas ielieciet atpakaļ to ligzdās degļu plāksnes, degļu plāksņu vāciņus un grilus.

! Pievienošana pie dažādiem caurumiem nav ieteicama drošības apsvērumu dēļ, jo tas var sabojāt gāzes un elektrisko sistēmu.

! Plīts virsma ir aprīkota ar detaļām, kas darbojas ar gāzi un elektrību. Šī iemesla dēļ, plīts virsmas nostiprināšanai ir atļauts izmantot tikai tam paredzētās stiprinājumu vietas, izmantojot tikai komplektācijā iekļautos stiprinājumus un skrūves, saskaņā ar lietošanas instrukcijas norādēm. Ja šie nosacījumi netiks ievēroti, tiks radīti draudi dzīvībai un īpašumam.

Pēdējā pārbaude

1. Atveriet gāzes avotu.
2. Pārbaudiet, vai gāzes iekārta ir droši un cieši pievienota.
3. Piešķīliet degļus un pārbaudiet, kāda izskatās liesma.

i Ir jābūt zilai un regulāras formas liesmai. Ja liesmas ir dzeltenīgas, pārbaudiet, vai degļa vāciņš ir droši novietots, vai notīriet degli.

Gāzes konversija

! Pirms jebkura darba, kas saistīts ar gāzes instalāciju, atslēdziet gāzes padevi.
Pastāv sprādziena risks!

Lai mainītu iekārtas gāzes tipu, nomainiet visus inžektorus un noregulējiet liesmu visiem gāzes vārstiem, samazinot caurplūdumu.

Nomainiet degļu inžektoru

1. Noņemiet degļa vāciņu un degļa korpusu.
2. Atskrūvējiet inžektorus, tos griežot pretēji pulsteņrādītāju kustības virzienam.
3. Ielieciet jaunus inžektorus.
4. Pārbaudiet, vai visi savienojumi ir cieši savienoti.

i Jauno inžektoru atrašanās vieta ir atzīmēta uz to iepakojumu vai arī *Inžektora tabula, Lappuse 11* atrodamā tabulā.

i ((Atšķiras atkarībā no iekārtas modeļa.))
Dažiem plīts virsmas degļiem inžektors ir pārklāts ar metāla daļu. Pirms inžektora nomaiņas ir jānoņem metāla vāciņš.

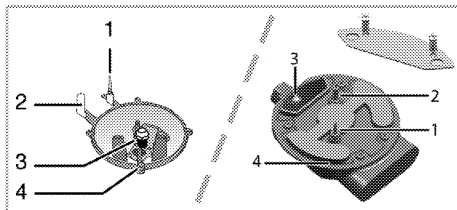

- 1 Avārijas ierīce (atkarībā no modeļa)
- 2 Aizdedzes svece
- 3 Inžektors
- 4 Deglis

i Ja vien nav neparasta darbība, nemēģiniet noņemt gāzes degļu krānus. Ja nepieciešama krānu nomaiņa, vērsieties pie pilnvarota pakalpojumu sniedzēja.

Samazināts gāzes caurplūduma iestatījums plīts virsmas krāniem

1. Aizdedziniet noregulējamo degli un pagrieziet pārslēgu samazinātas liesmas stāvoklī.
2. Noņemiet gāzes krāna pogu.
3. Lai pielāgotu plūsmas ātruma regulēšanas skrūvi, lietojiet piemērota izmēra skrūvgriezi.

Ja tiek izmantota LPG (propāna-butāna) gāze, pagrieziet skrūvi pulksteņrādītāju kustības virzienā. Ja tiek izmantota dabasgāze, tad skrūve ir vienreiz jāpagriež **pretēji pulksteņrādītāja kustības virzienam**.

» Parastam taisnas liesmas augstumam samazinātā stāvoklī jābūt 6-7 mm.

4. Ja liesma ir augstāka nekā vēlams, grieziet skrūvi pulksteņrādītāju kustības virzienā. Ja tā ir mazāka, grieziet to pretēji pulksteņrādītāju kustības virzienam.

5. Lai izdarītu pēdējo pārbaudi, novietojiet degli pēc kārtas abos galējos stāvokļos un pārbaudiet, vai liesma attiecīgi iedegas un nodziest.

Atkarībā no jūsu iekārtai izmantotā gāzes krāna, regulēšanas skrūves atrašanās vieta var atšķirties.

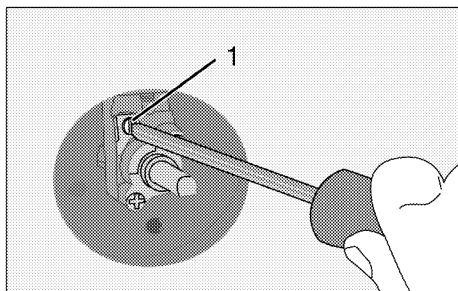

1 Caurplūduma noregulēšanas skrūve

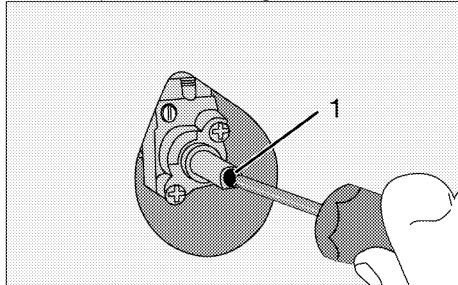

1 Caurplūduma noregulēšanas skrūve

i Ja iekārtas gāzes tips ir mainīts, tad jānomaina arī tehnisko pamatdatu plāksnīte, kas norāda gāzes tipu.

Noplūdes pārbaude pie inžektoriem

Pirms konvertācijas veikšanas produktam pārliecinieties, ka visi vadības kloķi ir pagriezti izslēgtajā pozīcijā. Pēc pareizas inžektoru konvertācijas, katram inžektoram jāveic gāzes noplūdes pārbaude.

1. Pārliecinieties, ka produktam ir pieslēgta gāzes padeve un visi vadības kloķi joprojām atrodas izslēgtajā pozīcijā.
2. Katra inžektora atvere tiek aizsprostota ar pirkstu, pieliekot atbilstošu spēku, lai apturētu gāzes noplūdi, kad atbilstošais vadības kloķis ir pagriezts ieslēgtajā pozīcijā un turēts nospiests, lai ļautu gāzei sasniegt inžektoru.

3. Ar nelielu otiņu uzklājiet inžektora savienojumam sagatavotu ziepjūdeni; ja inžektora savienojumā pastāv gāzes noplūde, ziepjūdens sāks burbuļot. Tādā gadījumā ar atbilstošu spēku pievelciet inžektoru un vēlreiz atkārtojiet 3. solī aprakstīto procesu.

4. Ja burbuļošana turpinās, nekavējoties atslēdziet produkta gāzes padevi un sazinieties ar pilnvarotu servisa aģentu vai licenzētu tehniķi. Nelietojiet produktu, līdz pilnvarotais serviss ir veicis labošanu.

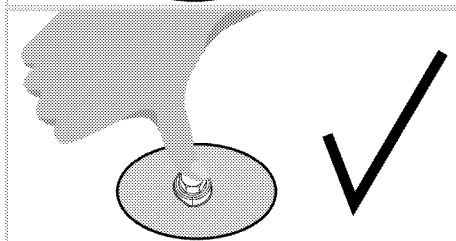
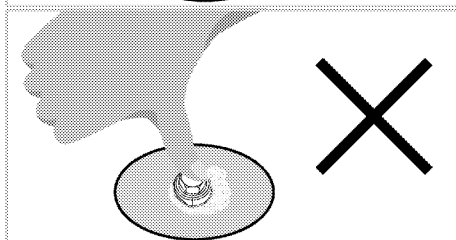
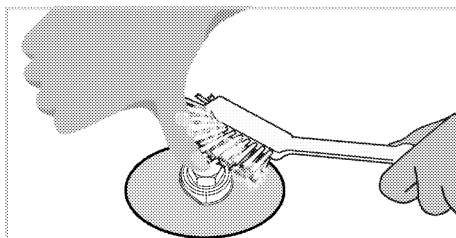
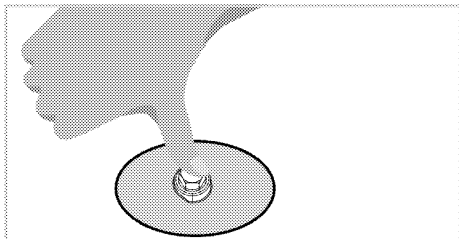

4 Sagatavošana

Padomi par elektroenerģijas taupīšanu

Šī informācija jums palīdzēs izmantot iekārtu ekoloģiski un ekonomiski.

- Pirms saldētu ēdienu gatavošanas tos atlaidiniet.
- Ēdiena gatavošanai izmantojiet katlus/pannas ar vākiem. Gatavojot ēdienu bez vāka, elektroenerģijas patēriņš var būt 4 reizes lielāks.
- Izvēlieties izmantojamā katla pamatnes izmēram piemērotu degli. Vienmēr izvēlieties ēdieniem piemērota izmēra katlu. Lielākiem katliem ir nepieciešams lielāks elektroenerģijas daudzums.

- Informāciju par energoefektivitāti saskaņā ar ES 66/2014 var atrast produkta specifikācijā, kas pievienota produktam.

Sākotnējā izmantošana Iekārtas pirmā tīrīšanas reize

-  Virsmu var sabojāt zināmi mazgāšanas līdzekļi vai tīrīšanas materiāli. Tīrīšanai neizmantojiet agresīvus mazgāšanas līdzekļus, tīrīšanas pulverus/krēmus vai citus asus priekšmetus.

1. Noņemiet visus iepakojuma materiālus.
2. Noslaukiet iekārtas virsmas ar mitru drāniņu vai sūklīti un noslaukiet ar drāniņu.

5 Plīts virsmas izmantošana

Vispārīga informācija par ēdiena gatavošanu



Nekādā gadījumā nepiepildiet pannu ar vairāk vienu trešdaļu eļļas. Eļļas sakarsēšanas laikā neatstājiet plīti virsmu bez uzraudzības. Pārkarsēta eļļa rada aizdegšanās risku. **Nekad nemēģiniet dzēst uguni ar ūdeni!** Kad eļļa aizdegas, apsedziet to ar ugunsdzēsamo segu vai mitru drānu. Izslēdziet plīti virsmu, ja tas nerada draudus jūsu drošībai, un piezvaniet ugunsdzēsības dienestam.

- Pirms ēdiena cepšanas vienmēr to labi nosusiniet un uzmanīgi ielieciet sakarsētā eļļā. Pirms cepšanas pārlicinieties, ka saldētā pārtika ir pilnīgi atlaidzināta.
- Nelieciet vāku uz trauka, ko izmantojiet eļļas sakarsēšanai.
- Novietojiet pannas un kastroļus tā, lai to rokturi neatrodas virs plīti virsmas un netiek sakarsēti. Nelieciet uz plīti virsmas nestabilus traukus, kas var viegli sašķiebties.
- Nelieciet tukšus traukus un kastroļus uz ieslēgtām ēdiena gatavošanas zonām. Tie var tikt sabojāti.
- Ēdiena gatavošanas zonas izmantošana bez trauka vai kastroļa radīs iekārtas bojājumu. Pēc ēdiena gatavošanas pabeigšanas izslēdziet ēdiena gatavošanas zonas.
- Tā kā iekārtas virsma var būt karsta, nelieciet uz tās plastmasas un alumīnija traukus. Šādus traukus nevajadzētu izmantot arī ēdiena glabāšanai.

- Izmantojiet tikai kastroļus un traukus ar plakānu apakšu.
- Ievietojiet kastroļos un pannās atbilstošu ēdiena daudzumu. Tādejādi jūs izvairīsieties no nevajadzīgas pāri malām pārlījuša ēdiena tīrīšanas. Nelieciet ēdiena gatavošanas zonās kastroļu vai pannu vākus. Novietojiet kastroļus tā, lai tie atrodas ēdiena gatavošanas zonas centrā. Kad vēlaties pārvietot kastroli uz citu ēdiena gatavošanas zonu, nebīdiet to, bet paceliet un nolieciet vēlamajā ēdiena gatavošanas zonā.

Ēdiena gatavošana uz gāzes

- Trauka un liesmas izmēram ir jāsakrīt. Noregulējiet gāzes liesmas tā, lai liesmas atrastos zem katla apakšas, un novietojiet trauku pa vidu uz kastroļu turētāja.

Plīts virsmu izmantošana

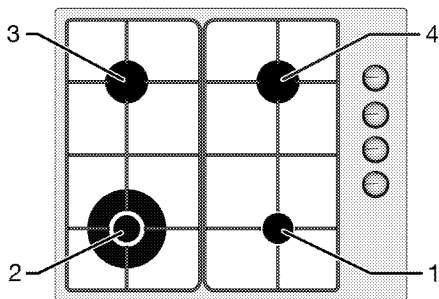

- 1 Papildu deglis 12-18 cm
- 2 Vokpannas deglis 20-26 cm
- 3 Parasts deglis 18-20 cm
- 4 Parasts deglis 18-20 cm ir saraksts ar ieteicamo katlu diametru, kādu vajadzētu izmantot uz attiecīgajiem degļiem.



Nelietojiet cepešpannas, kuru izmērs pārsniedz norādītos ierobežojumus. Lielāku cepešpannu izmantošana rada risku saindēties ar oglekļa monoksīdu, kā arī iespējamu blakus esošo gatavošanas virsmu un vadības rokturu pārkaršanu. Mazāku cepešpannu lietošana rada apdegumu gūšanas draudus.



Gaminio daļas arba komponentai gali būti pažeisti dėl didelio karščio gaminant, naudojant panašius priedus, naudojamus žarijai gaminti ir kurie nerekomenduojami vadove. Už tokio naudojimo padarytą žalą atsako vartotojas.

Liels liesmas simbols norāda uz vislielāko ēdiena gatavošanas jaudu, bet mazs liesmas simbols norāda uz vismazāko ēdiena gatavošanas jaudu. Izslēgtā stāvoklī (uz augšu) nenotiek gāzes padeve degļiem.

Gāzes degļu aizdegšana

1. Turiet degļa pārslēgu nospiestu.
2. Pagrieziet to pretēji pulkstenrādītāju kustības virzienam līdz lielās liesmas simbolam.

» Gāze aizdegas ar radīto dzirksteli.

3. Noregulējiet vēlamo ēdiena gatavošanas jaudu.

Gāzes degļu izslēgšana

Turiet silta ēdiena saglabāšanas zonas pārslēgu izslēgtā (augšējā) pozīcijā.

Drošības sistēma gāzes izslēgšanai (modeļiem ar termisko elementu)

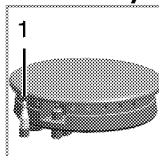

1. Droša gāzes izslēgšana

Skaitītājs mēra izplūdi dēļ šķiduma pārplūdes pie degļiem un drošības mehānisms nostrādā un pārtrauc gāzes padevi.

- Pabīdīet pārslēgu uz iekšpusi un pagrieziet pārslēgu pretēji pulkstenrādītāju kustības virzienam, lai aizdegtu.
- Pēc gāzes aizdegšanās turiet pārslēgu nospiestu vēl 3-5 sekundes, lai aktivizētu drošības sistēmu.
- Ja pēc pārslēga nospiešanas un atlaišanas gāze neaizdegas, atkārtojiet to pašu procedūru, turot pārslēgu nospiestu 15 sekundes.



Atlaidiet pogu, ja deglis neaizdegas pēc 15 sekundēm. Pirms atkārtota mēģinājuma pagaidiet vismaz 1 minūti. Pastāv gāzes uzkrāšanās un sprādziena risks!

Vokpannas deglis

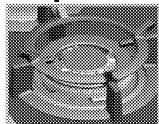

Vokpannas degļi paātrina ēdiena gatavošanu. Vokpanna, kas it īpaši bieži tiek lietota Āzijas virtuvē, ir dziļa un plakana panna cepšanai, kura izgatavota no lokšņu metāla un izmantojama kapātu dārzeņu un gaļas ātrai pagatavošanai uz lielas liesmas. Tā kā šajās pannās, kas strauji un vienmērīgi vada siltumu, ēdiens tiek pagatavots uz lielas liesmas un ļoti īsā laikā, tad ēdiena uzturvērtība saglabājas un dārzeņi paliek stingri.

Varat izmantot vokpannas degli arī parastiem kastroljiem.

6 Apkope un tīrīšana

Vispārīga tīrīšanas informācija

▲ Vispārīgi brīdinājumi

- Pirms izstrādājuma tīrīšanas uzgaidiet, līdz izstrādājums atdziest. Karstas virsmas var izraisīt apdegumus!
- Nelietojiet mazgāšanas līdzekļus tieši uz karstām virsmām. Tas var izraisīt paliekošus traipus.
- Pēc katras darbības ierīci rūpīgi notīriet un nosusiniet. Tādējādi pārtikas atliekas ir jānotīra un jānovērš šo atlieku sadedzināšana, ja ierīci atkal lieto vēlāk. Tādējādi ierīces kalpošanas laiks pagarinās, un bieži sastopamās problēmas tiek samazinātas.
- Tīrīšanai nelietojiet tvaika tīrīšanas līdzekļus.
- Daži mazgāšanas vai tīrīšanas līdzekļi var sabojāt virsmu. Tīrīšanas laikā nelietojiet abrazīvus mazgāšanas līdzekļus, tīrīšanas pulverus, tīrīšanas krēmus, atkaļķošanas līdzekļus vai asus priekšmetus.
- Pēc katras lietošanas reizes tīrīšanai nav nepieciešams īpašs tīrīšanas līdzeklis. Notīriet ierīci ar trauku ziepēm, siltu ūdeni un mīkstu drāniņu vai sūkli un nosusiniet ar sausu mikrošķiedras drāniņu.
- Pēc tīrīšanas noteikti noslaukiet visu atlikušo šķidrumu un ēdiena gatavošanas laikā nekavējoties notīriet visu pārtikas izstrādājumu šlakatas.
- Nevienu ierīces sastāvdaļu nemazgājiet trauku mazgājamā mašīnā.

Pļīts virsmai:

- Skābie netīrumi, piemēram, piens, tomātu pasta un eļļa, var radīt pastāvīgus traipus uz pļīts virsmām un degļu/sildvirsmu sastāvdaļām, notīriet

pārplūstošos šķidrumus tūlīt pēc pļīts atdziesēšanas, izslēdzot to.

- Wok tipa trauki, ko izmanto augstā temperatūrā, var mainīt krāsu. Tas ir normāli.
- Dažu gatavošanas trauku pārvietošana var radīt metāla zīmes uz katlu turētājiem. Nebīdīet pannas un katlus uz virsmas.
- Tā kā degļa vāciņi tieši saskaras ar uguni un ir pakļauti augstām temperatūrām, krāsas maiņa un tās zudums laika gaitā ir normāli. Tas nerada problēmas pļīts lietošanas laikā.

Inox un nerūsējošās virsmas

- Nerūsējošas vai neitrālas virsmas un rokturu tīrīšanai nelietojiet skābes vai hlora saturošus tīrīšanas līdzekļus.
- Nerūsējoša vai neitrāla virsma ar laiku var mainīt krāsu. Tas ir normāli. Pēc katras darbības notīriet ar mazgāšanas līdzekli, kas piemērots nerūsējošai vai neitrālai virsmai.
- Notīriet ar mīkstu ziepjūdens drānu un šķidru (nesaskrāpējošu) mazgāšanas līdzekli, kas piemērots neitrālām virsmām, rūpīgi noslaukot vienā virzienā.
- Nekavējoties nomazgājiet kaļķu, eļļas, cietes, piena un olbaltumvielu traipus uz nerūsējošā tērauda un stikla virsmām. Traipi ilgstošā laika posmā var rūsēt.

Stikla virsmas

- Tirot stikla virsmas, nelietojiet cietā metāla skrāpjus un abrazīvus tīrīšanas materiālus. Tie var sabojāt stikla virsmu.
- Notīriet ierīci, izmantojot trauku mazgāšanas līdzekļus, siltu ūdeni un mikrošķiedras lupatiņu, kas raksturīga stikla virsmām, un nosusiniet to ar sausu mikrošķiedras drāniņu.

- Ja pēc tīrīšanas ir palicis mazgāšanas līdzekļa atlikums, noslaukiet to ar aukstu ūdeni un nosusiniet ar tīru un sausu mikrošķiedras drāniņu. Mazgāšanas līdzekļa atlikumi nākamreiz var sabojāt stikla virsmu.
- Nekādā gadījumā uz stikla virsmas piekaltušos atlikumus nedrīkst noņemt ar zobainiem nažiem, stieplu vilnu vai līdzīgiem skrāpēšanas rīkiem.
- Jūs varat notīrīt kalcija traipus (dzeltenos traipus) uz stikla virsmas ar zobainiem nažiem, stieplu vilnu vai līdzīgiem skrāpēšanas rīkiem.
- Ja virsma ir ļoti netīra, uzklājiet tīrīšanas līdzekli ar sūkli un izgaidiet, līdz tas pienācīgi iedarbojas. Pēc tam notīriet stikla virsmu ar mitru drānu.
- Krāsas un traipi uz stikla virsmas ir normāli, un tie nav trūkumi.

Plastmasas detaļas un krāsotas virsmas

- Notīriet plastmasas detaļas un krāsotās virsmas ar trauku mazgāšanas līdzekli, siltu ūdeni un mīkstu drāniņu vai sūkli un nosusiniet tās ar sausu drānu.
- Nelietojiet cieto metālu skrāpjus un abrazīvus tīrīšanas līdzekļus. Tie var sabojāt virsmas.
- Pārļiecinieties, ka ierīces sastāvdaļu savienojumi nav atstāti mitri un ar mazgāšanas līdzekļiem. Pretējā gadījumā šajos savienojumos var rasties korozija.

Plīts virsmas tīrīšana

Gāzes degļu tīrīšana

1. Pirms plīts virsmas tīrīšanas noņemiet katla turētājus, degļa vāciņus un galvas no plīts virsmas.
2. Tīriet plīts virsmu atbilstoši ieteikumiem, kas iekļauti vispārīgajā tīrīšanas

- informācijā atbilstoši virsmas tipam (emaljēta, stikla, inoksa utt.).
3. Notīriet degļa kameru ar drāniņu, kas samērcēta mazgāšanas līdzeklī, vai ar neskrāpējošu, mīkstu suku. Pārļiecinieties, ka nav palikuši pārtikas atlikumi.
 4. Notīriet aizdedzes sveces un termiskos elementus (modeļos ar aizdedzi un termisko elementu) ar labi izgrieztu drānu. Pēc tam nosusiniet ar tīru drāniņu. Pievērsiet uzmanību tam, lai aizdedzes svece un termiskais elements būtu pilnīgi sausi.
 5. Pēc katras darbības notīriet degļa vāciņus un galvas ar mazgāšanas līdzekli un pēc tam nosusiniet.
 6. Noturīgu traipu gadījumā degļa vāciņus un galvas vismaz 15 minūtes turiet mazgāšanas līdzekļa ūdenī vai siltā ziepjūdenī. Notīriet ar nemetālisku un neskrāpējošu suku.
 7. Jūs varat izmantot Quick&Shine tīrīšanas līdzekļus cepeškrāns iekšpusei un grīlēm, kurus lieto emaljētām virsmām un kurus ieteicis pilnvarotais servisa centrs, īpaši noturīgiem traipiem uz emaljētiem degļu vāciņiem.
 8. Tīrot tos, degļa vāciņiem nedrīkst pieskarties ar agresīviem mazgāšanas līdzekļiem, piemēram, krāsns iekšējiem tīrīšanas līdzekļiem, atkalķotājiem, tas var izraisīt krāsas maiņu.
 9. Pēc katras darbības katla turētājus notīriet ar mazgāšanas līdzekli un mīkstu suku, kas neskrāpē, un pēc tam nosusiniet.
 10. Ja degļa vāciņus un katlu turētājus izmanto mitrus, karstuma ietekmē var rasties noturīgi kaļķa traipi. Pirms darbības pārļiecinieties, ka tie ir nožuvuši.
 11. Novietojiet attiecīgi degļu galvas, vāciņus un katlu turētājus.

12. Novietojot katlu turētājus, pārliecinieties, ka tie atrodas degļu centrā. Piespraudes modeļos piestipriniet tapas uz degļa plāksnes pie tapām, kas atrodas katla turētājos.

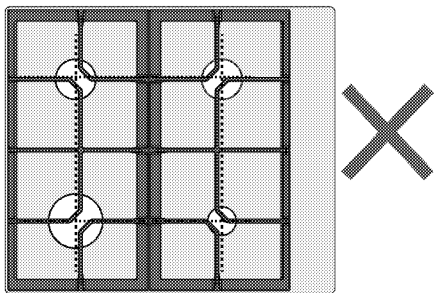
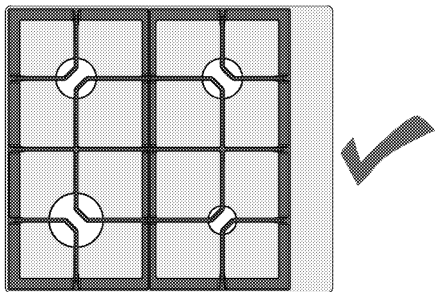
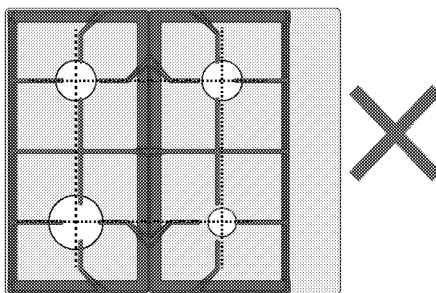
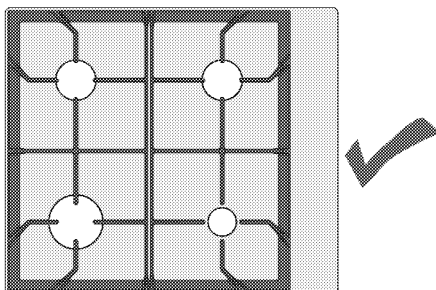
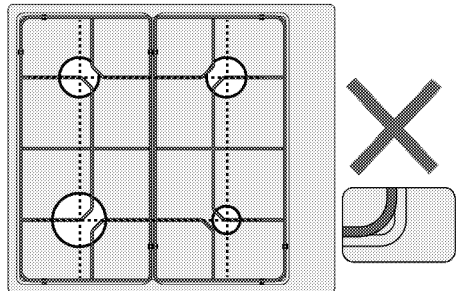
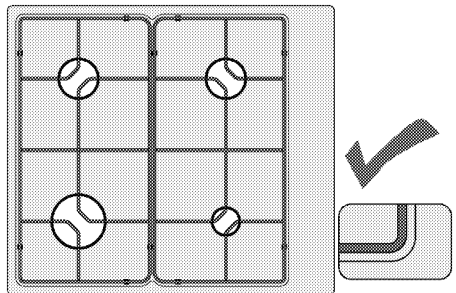
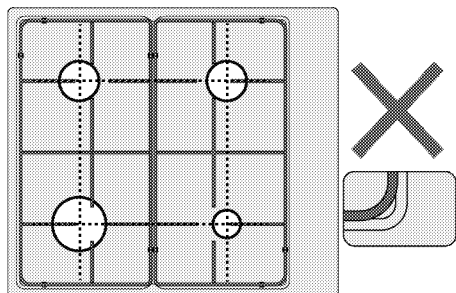
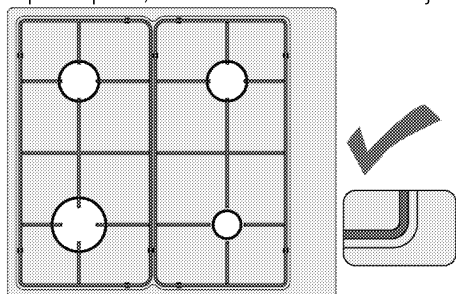

Degļa daļu montāža

Pēc degļu tīrīšanas ievietojiet daļas, kā parādīts attēlā.

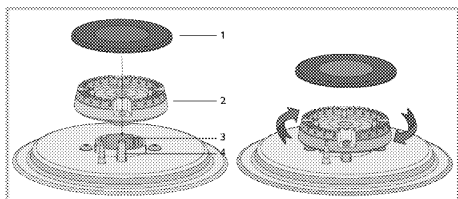

- 1 Degļa vāciņš
 - 2 Degļa galva
 - 3 Degļa kamera
 - 4 Aizdedzes svece (modeļos ar aizdedzi)
1. Novietojiet degļa galvu tā, lai tā izietu caur degļa aizdedzes sveci (4). Pagrieziet degļa galvu pa labi un pa kreisi, lai pārliecinātos, ka tā atrodas degļa kamerā.
 2. Uzlieciet degļa vāciņu uz degļa galvas.

Vadības paneļa tīrīšana

- Tīrot paneļus ar pogas vadību, paneli un pogas noslaukiet ar mitru, mīkstu drāniņu un nosusiniet ar sausu drāniņu. Lai notīrītu vadības paneli, nenoņemiet zemāk esošās pogas un blīves. Vadības panelis un pogas var tikt bojāti.
- Tīrot inox paneļus ar pogas vadību, ap pogām nelietojiet inox tīrīšanas līdzekļus. Var tikt izdzēsti indikatori ap pogām.
- Notīriet skārienjūtīgos vadības paneļus ar mitru, mīkstu drānu un nosusiniet ar sausu drānu. Ja jūsu izstrādājumam ir taustiņu bloķēšanas funkcija, pirms vadības paneļa tīrīšanas iestatiet taustiņu bloķēšanu. Pretējā gadījumā taustiņus var noteikt nepareizi.

7 Traucējummeklēšana

Iekārta sakaršanas un atdzišanas laikā rada metāliskus trokšņus.

- Kad metāla daļas ir sakarsušas, tās var izplesties un radīt troksni. >>> *Tā nav darbības kļūda.*

Nav aizdedzes dzirksteles.

- Nav strāvas. >>> *Pārbaudiet drošinātājus, kas atrodas drošinātāju kārbā.*

Nav gāzes.

- Galvenais gāzes krāns ir aizvērts. >>> *Atveriet gāzes krānu.*
- Gāzes šļūtenīte ir saliekta. >>> *Ievietojiet gāzes šļūtenīti pareizi.*

Degļi nedeg vai nedeg pareizi.

- Degļi ir netīri. >>> *Notīriet degļu sastāvdaļas.*
- Degļi ir slapji. >>> *Noslaukiet degļu sastāvdaļas.*
- Degļa vāciņš nav kārtīgi uzlikts. >>> *Uzlieciet degļa vāciņu pareizi.*
- Gāzes krāns ir aizvērts. >>> *Atveriet gāzes krānu.*
- Gāzes balons ir tukšs (izmantojot LPG). >>> *Nomainiet gāzes balonu.*



Ja nevarat novērst problēmu arī pēc visu šajā sadaļā doto norādījumu izpildes, tad sazinieties ar pilnvarotu apkalpošanas speciālistu vai šīs iekārtas pārdevēju. Nekādā gadījumā nemēģiniet pats salabot bojāto iekārtu.

