



## Washer-Dryer

User Manual

Пералня-Сушилня

Ръководство за употреба

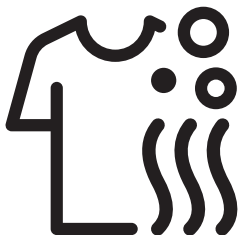

HTV 8736 XSHT



EN / BG

Document Number : 2820529071\_EN/ 21-10-20.(21:30)

# Please read these instructions first before using your appliance

Dear Customer,

Thank you for choosing a Beko appliance. Please take some time to read this user manual before using your appliance, to ensure you know how to safely operate the controls and functions. Carefully follow all unpacking and installation instructions to ensure the appliance is correctly connected and fitted prior to use. Please write your product model and serial number on the last page of this user manual, and store in a safe location close to the appliance for easy future reference. This user manual may also be applicable for several other models. Differences between models will be listed. If you have any questions or concerns, please call our contact centre or find help and information online at [www.beko.co.uk](http://www.beko.co.uk)

Explanation of symbols used throughout this User Manual

	<b>DANGER!</b>
<ul style="list-style-type: none"><li>• Warning for electric shock.</li></ul>	

	<b>DANGER!</b>
<ul style="list-style-type: none"><li>• Product weight warning</li></ul>	

	<b>DANGER!</b>
<ul style="list-style-type: none"><li>• Fire risk warning.</li></ul>	

	<b>CAUTION!</b>
<ul style="list-style-type: none"><li>• Warning for hazardous situations with regard to life and property.</li></ul>	

	<b>PRECAUTION!</b>
<ul style="list-style-type: none"><li>• Precautions that need to be taken.</li></ul>	

	<b>INFORMATION</b>
<ul style="list-style-type: none"><li>• Important information or useful hints about usage.</li></ul>	

	<ul style="list-style-type: none"><li>• Read user manual.</li></ul>
---	---

	<ul style="list-style-type: none"><li>• Packaging materials of the product are manufactured from recyclable materials in accordance with regulations.</li><li>• Do not dispose of the Packaging materials together with the domestic or other wastes. Take them to the packaging material collection points designated by the local authorities.</li></ul>
---	--

	<ul style="list-style-type: none"><li>• Allergy UK, is the brand of British Allergy Association. Their main endorsement is the 'Seal of Approval'. When you see a product with this logo on it, you have the reassurance the product has been scientifically tested to prove it is efficient at reducing/removing allergens from the environment of allergy and asthma sufferers or the products have significantly reduced allergen/chemical content.</li></ul>
---	--



This product was manufactured using the latest technology in environmentally friendly conditions.

# 1 Important instructions for safety and environment

This section contains safety instructions that will help protect from risk of personal injury or property damage. Failure to follow these instructions shall void any warranty.

## 1.1 General safety



### CAUTION!

- This product can be used by children at and above 8 years old and by persons whose physical, sensory or mental capabilities are not fully developed or who lack experience and knowledge provided that they are supervised or trained on the safe use of the product and the risks involved. Children should not play with the product. Cleaning and maintenance works should not be performed by children unless they are supervised by someone. Children under the age of 3 must be kept away from the product unless they are continuously supervised.



### WARNING!

- Never place the product on a carpet-covered floor. Otherwise, lack of airflow beneath the product will cause electrical parts to overheat. This will cause problems with your product.



### INFORMATION

- Always have the installation procedures carried out by authorised persons. The manufacturer shall not be held liable for damages that may arise from procedures carried out by unauthorised persons.

## 1.1.1 Electrical safety



### DANGER!

- If the product has a failure, it should not be operated unless it is repaired by the Authorised Service Agent. There is risk of electric shock!
- Never wash the product by spreading or pouring water onto it! There is risk of electric shock!



### CAUTION!

- If the power cable is damaged, it must be replaced by the manufacturer, after sales service or a similarly qualified person (preferably an electrician) or someone designated by the importer in order to avoid possible risks.



### WARNING!

- Unplug the product when it is not in use.
- Never touch the plug with wet hands! Never unplug by pulling on the cable, always pull out by grabbing the plug.
- Unplug the product during installation, maintenance, cleaning and repair.
- Do not make connections via extension cables or multi-plugs.



### INFORMATION

- This product is designed to resume operating in the event of powering on after a power interruption. If you wish to cancel the programme, see "Cancelling the programme" section.

## 1.1.2 Product safety



### DANGER!

- Never open the loading door or remove the filter while there is still water in the drum. Otherwise, risk of flooding and injury from hot water will occur.



### CAUTION!

- The water supply and draining hoses must be securely fastened and remain undamaged. Otherwise, there is the risk of water leakage.



### INFORMATION

- Do not force open the locked loading door. The door will open immediately after the washing cycle has ended. If the machine is not cooled enough at the end of the programme, the loading door cannot be opened. Wait for the product to cool down. If the door still does not open, apply the solutions provided for "Loading door cannot be opened" in the Troubleshooting section. Do not force the loading door to open. The loading door and the lock mechanism may get damaged.
- In the location where this product is going to be installed, there must be no doors with a lock, bolt or hinge that will prevent the loading door from opening completely.
- Follow the instructions on the textile tags and on the detergent package.
- Use detergents, softeners and supplements suitable for washing machines only.



### INFORMATION

- Do not install or leave the product in places where it might be exposed to outdoor conditions.
- Do not play with control elements of the product.
- If a non-self-resetting thermal cut-out is required in order to comply with the standard then the instructions for appliances incorporating a non-self-resetting thermal cutout that is reset by disconnection of the supply mains shall contain the substance of the following:

**CAUTION:** In order to avoid a hazard due to inadvertent resetting of the thermal cut-out, this appliance must not be supplied through an external switching device, such as a timer, or connected to a circuit that is regularly switched on and off by the utility.

## 1.1.3 Warnings about drying



### DANGER!

- Laundry that has previously been washed, cleaned, soiled or stained with petrol/gas, dry cleaning solvents or other inflammable/combustive substances must not be dried in the machine since they emit inflammable/combustive vapour. Otherwise, there will be the risk of fire.
- Laundry soiled with vegetable oil, alcohol, petrol, gas oil, stain remover, turpentine, wax or wax remover must be washed with hot water and a great amount of detergent before drying. Otherwise, there will be the risk of fire.



**DANGER!**

- Rubber (latex) foam, shower caps, waterproof fabrics, clothes and rubber-reinforced/rubber-foam pillows must not be dried with the drying function. Otherwise, there will be the risk of fire.
- If you use laundry balls, measuring scoops or laundry cage in your machine, these products might melt during the drying process. If you are going to select the drying function, do not use these products. Otherwise, there will be the risk of fire.
- If you are using industrial chemicals for cleaning, do not use the drying function. Otherwise, there will be the risk of fire.

**DANGER!**

- Do not touch the glass of the loading door with bare hands after drying. There is the risk of burning.
- There is a final step, which is cooling, to keep the laundry at a certain temperature to ensure that it is not damaged. You may be exposed to hot steam if you open the door before cooling is complete. There is the risk of scalding.
- If the drying programmes are interrupted (due to programme cancellation or power failure), the laundry in the machine might be hot. Be careful.

**CAUTION!**

- Do not stop the machine before the drying programme is completed. If you have to do so, remove all laundry, place it at an appropriate place and wait for it to cool down.
- Your product is designed to work at temperatures between 0°C and +35°C.
- Ambient temperatures between 15°C and +25°C are suitable for your product.
- Do not let pets enter the product. Check inside of the product before using it.
- Do not overload the machine to dry laundry. Observe the maximum load levels stated for drying.

**WARNING!**

- Do not use the machine to dry leather clothes or clothes that contain leather (such as leather labels on jeans). The colour of the leather parts might affect other fabrics.
- If there is a problem you cannot solve by using the information given in the safety instructions section, switch off and unplug the machine and call the Authorised Service Agent.
- You can use your washer-dryer to only wash, only dry or both wash and dry laundry. The machine must not be used to dry wet laundry only for a long time. When using the machine only for drying purposes, run a washing programme with the machine unloaded after every 15 drying cycles.



### WARNING!

- Before loading the machine, check each laundry item and make sure that there is no lighter, change, metal objects, needles etc. inside them or in their pockets.
- Underwear with metal supports must not be dried in the machine. Metal supports might come off during the drying process and damage the machine. Place them in a bag or a pillowcase.
- Do not use the machine to dry large laundry such as tulle, curtains, sheets/bedding, blanket or rugs. Your laundry might get damaged.



### INFORMATION

- Do not dry unwashed laundry in the machine.
- Do not use softeners or antistatic agents unless recommended by the manufacturer.
- Products such as softeners must be used in accordance with the manufacturer's instructions.
- Do not use the machine to dry silk, wool and similar delicate clothes. Otherwise, woollen clothes may shrink, and other delicate clothes might get damaged.
- Check the symbols on the label of the clothes before washing and drying.
- The water supply pressure required to run the product is between 1 to 10 bars (0.1 – 1 MPa).
- Do not use old or used water inlet hoses on the new product. It may cause stains on your laundry.

## 1.2 Intended use



### INFORMATION

- This product has been designed for domestic use. It is not suitable for commercial use and it must not be used out of its intended use.
- The product must be used to wash, rinse and dry only the textile products that have the relevant marking.
- The manufacturer waives any responsibility arisen from incorrect usage or transportation.
- The service life of your product is 10 years. During this period, original spare parts will be available for the product to operate properly.
- This appliance is intended to be used in household and similar applications such as:
  - staff kitchen areas in shops, offices and other working environments;
  - farm houses;
  - by clients in hotels, motels and other residential type environments;
  - bed and breakfast type environments;
  - areas for communal use in blocks of flats or in launderettes.

### 1.3 Children's safety



#### CAUTION!

- Children under the age of 3 must be kept away from the product unless they are continuously supervised.
- Packaging materials are dangerous to children. Keep packaging materials in a safe place away from reach of the children.
- Electrical products are dangerous for children. Keep children away from the product when it is in use. Do not allow them to play with the product. Use child lock to prevent children from intervening with the product.
- Do not forget to close the loading door when leaving the room where the product is located.
- Store all detergents and additives in a safe place away from the reach of the children by closing the cover of the detergent container or sealing the detergent package.

### 1.4 Compliance with the WEEE Directive and disposing of the waste product

This product does not contain the harmful and prohibited materials described in the "Directive on the Management of Waste Electrical and Electronic Equipment". It complies with the WEEE Directive.



This product has been manufactured with high quality parts and materials which can be reused and are suitable for recycling. Therefore, do not dispose of the product with normal domestic waste at the end of its service life. Take it to a collection point for the recycling of electrical and electronic equipment. Please consult your local authorities to learn about the nearest collection point.

Help protect the environment and natural resources by recycling used products. For children's safety, cut the power cable and break the lock mechanism of the loading door to make the product non-functional before disposal.

Compliance with the RoHS Directive  
This product complies with the RoHS Directive No. 2011/65/EU. It does not contain harmful or prohibited materials stated in the directive.

### 1.5 Package information

Packaging materials of the product are manufactured from recyclable materials in accordance with our National Environment Regulations. Do not dispose of the packaging together with normal domestic waste. Take them to the packaging material collection points designated by local authorities.

## 2 Your washer-dryer

### 2.1 Overview

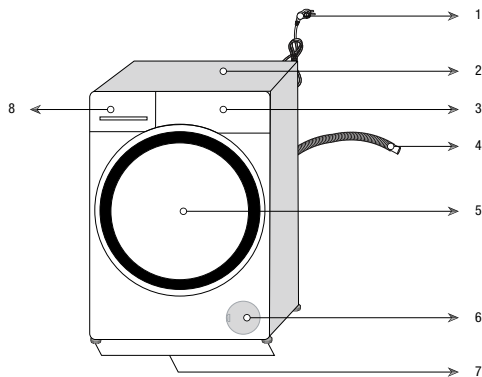

1- Power cable	5- Loading door
2- Top panel	6- Filter cover
3- Control panel	7- Adjustable feet
4- Water discharge hose	8- Detergent drawer

## 2.2 Package contents



Power cable

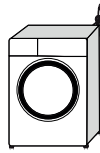

Water discharge hose

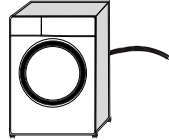

Transit bolts

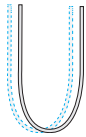

Mains water inlet hose

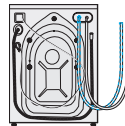

Liquid detergent container (\*)



User manual



Plastic plug group

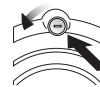

### INFORMATION

- Figures in this manual are schematic and may not match the product exactly.

(\*) This may be supplied with the machine depending on the model of your product.

## 2.3 Technical specifications

Supplier name or trademark	Beko
Model name	HTV 8736 XSHT
	7165146100
Maximum spin speed (rpm)	1400
Washing capacity (cotton) (kg)	8
Drying capacity (cotton) (kg)	5
Built-in	No
Height (cm)	84
Width (cm)	60
Depth (cm)	59
Single Water inlet / Double Water inlet	• / -
• Available	
Electrical input (V/Hz)	230 V / 50Hz
Total current (A)	10
Total power (W)	2200
Main model code	1420

### INFORMATION

SUPPLIER'S NAME      MODEL IDENTIFIER → (\*)

- The model information as stored in the product database can be reached by entering following website and searching for your model identifier (\*) found on energy label.

<https://eprel.ec.europa.eu/>

### WARNING!

- Consumption values are applicable for cases where the wireless network connection is off.

### Symbols Table

Rinse	Spin+Drain	Drain	Temperature	Spin	No Spin	Tap Water (Cold)	No Water	Time Delay	Door Lock	Child Lock	On/Off	Start / Pause	Soil Level	Add Garment	Downloaded Program
Wash	Ok (End)	Cancel	AntiCrease+	Drying	Extra Dry	Cupboard Dry	Iron Dry	Timed Drying							

## 3 Installation

To make the product ready for use, review the information in the user manual and make sure that the electricity, tap water supply and water drainage systems are appropriate. If they are not, call a qualified technician and plumber to have any necessary arrangements carried out.



### DANGER!

- Make sure that the installation and electrical connections of the product are performed by competent persons. Manufacturer shall not be held liable for damages that may arise from procedures carried out by unauthorised persons.



### DANGER!

- Your product is too heavy for one person to carry.



### CAUTION!

- Prior to installation, visually check if the product has any defects on it. If so, do not have it installed. Damaged products cause risks for your safety.



### PRECAUTION!

- Preparation of the location and electrical, tap water and waste water installations at the place of installation is under customer's responsibility.
- Make sure that the water inlet and discharge hoses as well as the power cable are not folded, pinched or crushed while pushing the product into its place after installation or cleaning procedures.

### 3.1 Appropriate installation location

- Place the product on a solid and level floor. Do not place it onto a carpet with high pile or other similar surfaces.

- Do not place the product close to the edge if the floor contains steps. Do not also place the product on a platform.
- Do not place the product on the power cable.
- Do not install the product in environments where the temperature falls below 0 °C. (See. Warnings for Drying)
- Leaving a gap at the sides of the machine is suggested to reduce vibration and noise
- In the area where this product is installed, there must not be a lockable, sliding or hinged door that will restrict the full opening of loading door.
- Operate the product in a well ventilated and dust free environment.
- Do not place heat sources such as Hobs, Irons, Ovens, etc. on the washing machine and do not use them on the product.

### 3.2 Removing packaging reinforcement

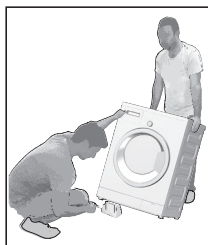

Tilt the machine backwards to remove the packaging reinforcement. Remove the packaging reinforcement attached to the ribbon.



### DANGER!

- Your product is heavy. Remove packaging reinforcement as displayed in the figure.
- Be careful not to get your hand caught under the machine during this procedure.

### 3.3 Removing the transit bolts



### PRECAUTION!

- Do not remove the transit bolts before removing the packaging reinforcement.
- Remove the transit bolts before operating the washing machine! Otherwise, the product will get damaged.

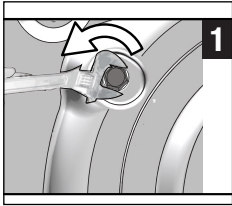

1 Use a tool to loosen all bolts until they rotate freely.

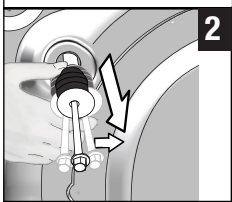

2 Remove the transit bolts by turning them slightly.

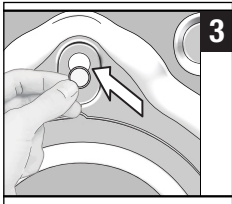

3 Attach the plastic covers supplied in the user manual bag into the holes on the rear panel.



### INFORMATION

- Keep the transit bolts in a safe place to reuse when the product needs to be moved again in the future.
- Never move the product without the transit bolts properly fixed in place!

## 3.4 Connecting water supply



### INFORMATION

- It is necessary to have 10 – 80 liters of water flowing from the fully open tap in one minute to have your product run smoothly. Attach a pressure reducing valve if water pressure is higher.



### CAUTION!

- Models with a single water inlet should not be connected to the hot water tap. In such a case the laundry will get damaged or the product will switch to protection mode and will not operate.

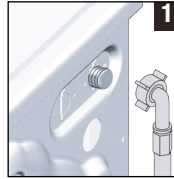

1 Connect the special hose supplied with the product to the water inlet on the product.



### CAUTION!

- Ensure that the cold water connection is made correctly when installing the product. Otherwise, your laundry will come out hot at the end of the washing process and wear out.

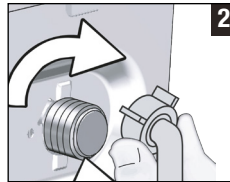

2 Tighten the hose nuts securely by hand. Never use a tool when tightening the nuts.

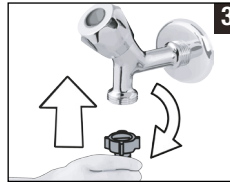

3 Open the taps completely after making the hose connection to check for water leaks at the connection points.

If any leak occurs, turn off the tap and remove the nut. Retighten the nut carefully after checking the seal. In order to prevent the water leaks, keep the taps closed when you do not use the product.

## 3.5 Connecting to the drain

- Attach the end of the drain hose directly to waste water drain, sink or bathtub.



### CAUTION!

- Your house will be flooded if the hose comes out of its housing during water discharge. Moreover, there is risk of scalding due to high washing temperatures! To prevent such situations and to ensure smooth water intake and discharge of the machine, fix the end of the discharge hose tightly so that it cannot displace.

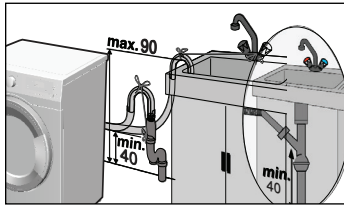
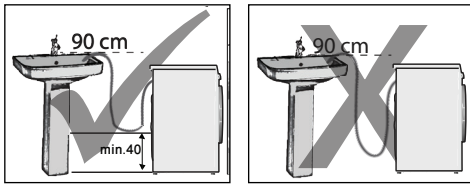

- Connect the hose to a minimum height of 40 cm and a maximum height of 90 cm.
- If the hose is run along the floor (or at less than 40 cm above it) and raised later on, water drain becomes difficult and laundry may come out extremely wet. Therefore, observe the heights described in the figure.
- To prevent flowing of dirty water back into the machine and to allow for easy discharge, do not immerse the hose end into the dirty water or do not drive it in the drain more than 15 cm. If it is too long, cut it short.
- The end of the hose should not be bent, it should not be stepped on and the hose must not be pinched between the drain and the machine.
- If the length of the hose is too short, add an original extension hose. Length of the hose may not be longer than 3.2 m. To avoid water leak failures, the connection between the extension hose and the drain hose of the product must be fitted well with an appropriate clamp as not to come off and leak.

### 3.6 Adjusting the feet

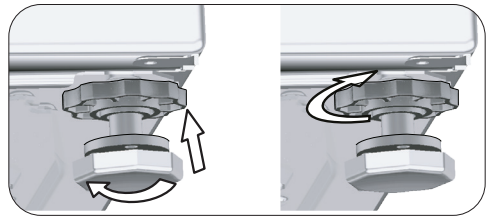
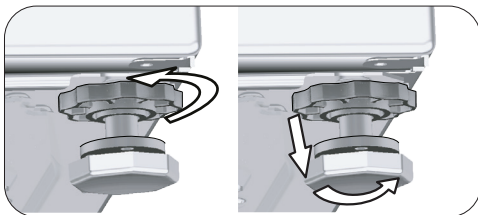

#### CAUTION!

- Adjust feet so that the product will be balanced in the location it will be used.
  - Balance the machine by adjusting the feet.
  - Check for any play by pressing the product from upper diagonal edges.
  - Otherwise, the product may move from its place and cause crushing, noise and vibration problems.
  - Do not use any tools to loosen the lock nuts. Otherwise, the lock nuts may get damaged.
- a) Loosen the lock nuts on the feet by hand.
  - b) Adjust the feet until the product stands level and balanced.
  - c) Tighten all lock nuts again by hand.

### 3.7 Electrical connection

Connect the product to a grounded outlet protected by a 16 A fuse. Our company shall not be liable for any damages that will arise when the product is used without grounding in accordance with the local regulations.

- Connection must comply with national regulations.
- The wiring for the electrical outlet circuit must be sufficient to meet the appliance requirements. Use of a Ground Fault Circuit Interrupter (GFCI) is recommended.
- Power cable plug must be within easy reach after installation.
- If the current value of the fuse or breaker in the house is less than 16 Amps, have a qualified electrician install a 16 Amp fuse.



- The voltage specified in the “Technical specifications” section must be equal to your mains voltage.

	<b>DANGER!</b>
<ul style="list-style-type: none"> <li>• Damaged power cables must be replaced by the Authorised Service Agent.</li> </ul>	

### 3.8 Transportation of the product

- 1 Unplug the product before transporting it.
- 2 Remove water drain and water supply connections.
- 3 Drain all water that has remained in the product. See 6.5
- 4 Install the transit bolts in reverse order of the disassembly procedure. See 3.3

	<b>DANGER!</b>
<ul style="list-style-type: none"> <li>• Your product is too heavy for one person to carry.</li> <li>• Your product is heavy; two persons must carry it and extra precaution taken on stairs. If your product falls on you, it may cause injuries.</li> </ul>	

	<b>CAUTION!</b>
<ul style="list-style-type: none"> <li>• Packaging materials are dangerous to children. Keep packaging materials in a safe place away from reach of the children.</li> </ul>	

	<b>INFORMATION</b>
<ul style="list-style-type: none"> <li>• Never move the product without the transit bolts properly fixed in place!</li> </ul>	

## 4 Preparation

### 4.1 Sorting the laundry

- \* Sort laundry according to type of fabric, colour, degree of soiling and the suitable water temperature.
- \* Always obey the instructions given on the garment tags.

### 4.2 Preparing the laundry for washing

- Underwire bras and clothes with metal pieces such as buckles or buttons damage the machine. Remove the metal pieces or wash such clothes after putting them in a cotton laundry bag or cotton pillow case. Moreover, this type of clothes may overheat during the drying process and damage other clothes. Do not use the machine to dry such clothes.
- Put small size clothes such as infant's socks and nylon stockings in cotton a laundry bag or cotton pillow case.
- Place curtains in without compressing them. Remove curtain attachment items. Do not dry tulle curtains in your machine.
- Fasten zippers, sew loose buttons and mend rips and tears.
- Wash “Machine washable” or “Hand washable” labelled products only with an appropriate programme. Dry them by hanging them or laying them flat. Do not use the machine to dry such clothes.
- Do not wash colours and whites together. New, dark coloured cottons release a lot of dye. Wash them separately.
- Only use the dyes / colour changers and descaling agents which are appropriate to machine wash. Always follow the instructions on the package.



## INFORMATION

- Laundry that are subjected to materials such as flour, lime dust, milk powder, etc. intensely must be shaken off before being placed into the machine. Such dusts and powders on the laundry may build up on the inner parts of the product in time and can cause damage.
- Keep laundry items made of Angora wool in a plastic bag in the freezer for a few hours before washing. This can reduce piling.
- Wash trousers and delicate laundry turned inside out.
- Tough stains must be treated properly before washing.
- Take out all substances in the pockets such as coins, pens and paper clips, and turn pockets inside out and brush if possible. Such objects may damage the product or cause noise problem.

### 4.3 Tips for energy and water saving

Following information will help you use the product in an ecological and energy/water-efficient manner.

- Operate the product in the highest load capacity allowed for the programme you have selected, but do not overload. See, "Programme and consumption table".
- Observe the temperature instructions on the detergent packaging.
- Wash slightly soiled laundry at low temperatures.
- Use faster programmes for small quantities of lightly soiled laundry.
- Do not use prewash and high temperatures for laundry that is not heavily soiled or stained.
- If you plan to dry your laundry in a dryer, select the highest spin speed recommended during washing process.
- Do not use more detergent than the recommended on the detergent packaging.

### 4.4 First use



Before starting to use the product make sure that all preparations are made in accordance with the "Important safety and environment instructions" and the instructions in the "Installation" section.

To prepare the product for washing laundry, perform first operation in Drum Cleaning programme. If this programme is not available on your machine, apply the method described in section 6.2.



## INFORMATION

- Use an anti-limescale agent suitable for washing machines.
- Some water has remained in the product due to the quality control processes in the production. It is not harmful for the product.

### 4.5 Correct load capacity

The maximum load capacity depends on the type of laundry, the degree of soiling and the selected washing programme.

The product automatically adjusts the water amount according to the weight of the laundry put inside it.



## CAUTION!

- Follow the information in the "Programme and consumption table". When overloaded, machine's washing performance will drop. Moreover, noise and vibration problems may occur. For a good drying performance, do not load the machine with more laundry than recommended.

Laundry type	Weight (g)	Laundry type	Weight (g)
Bathrobe	1200	Hand towel	100
Fabric napkin	100	Nightgown	200
Bed sheet	700	Underclothing	100
Bed sheet	500	Men's work shirts	600
Pillowcase	200	Men's shirt	200
Tablecloth	250	Men's pyjamas	500
Towel	200	Blouses	100

### 4.6 Loading the laundry

1. Open the loading door.
2. Place the laundry loosely in the product.
3. Push the loading door to close it until you hear a locking sound. Ensure that no items are caught in the door.



## INFORMATION

- The loading door is locked while a programme is running. The door lock will open immediately after the washing programme has ended. If the inner part of the machine is too hot at the end of the programme, the loading door will not open until the temperature drops. If the door does not open, apply the solutions provided for "Loading Door Cannot be Opened." error in the Troubleshooting section.



## CAUTION!

- If the laundry is misplaced, noise and vibration problems may occur in the machine.

## 4.7 Using detergent and softener



## INFORMATION

- When using detergent, softener, starch, fabric dye, bleach or limescale remover, read the manufacturer's instructions on the package carefully and follow the suggested dosage values. Use measuring cup if any.

### 4.7.1 Detergent drawer

The detergent drawer is composed of three compartments:

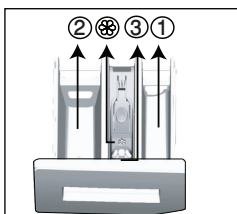

- (1) for prewash
- (2) for main wash
- (3) for softener
- (⊗) in addition, there is a siphon part in the softener compartment.

### 4.7.2 Detergent, softener and other cleaning agents

- Add detergent and softener before starting the washing programme.
- Never leave the detergent drawer open while the washing programme is running!
- When using a programme without prewash, do not put liquid detergent into the prewash compartment (compartment no. "1").
- In a programme with prewash, put liquid detergent into the prewash compartment (compartment no. "1").

- Do not select a programme with prewash if you are using a detergent bag or dispensing ball. Place the detergent bag or the dispensing ball directly among the laundry in the machine. Remove them after drying.
- If you are using liquid detergent, do not forget to place the liquid detergent container into the main wash compartment (compartment no. 2).
- When the machine is in Drying step, do not add any washing chemicals (Liquid detergent, Softener, etc.).

### 4.7.3 Choosing the detergent type

Detergent type to be used depends on the washing programme, fabric type and colour.

- Use different detergents for coloured and white laundry.
- Wash your delicate clothes only with special detergents (liquid detergent, wool shampoo, etc.) intended solely for delicate clothes and at suggested programmes.
- When washing dark coloured clothes and quilts, it is recommended to use liquid detergent.
- Wash woollens at suggested programme with special detergent made specifically for woollens
- Please review the programme descriptions part for suggested programme for different textiles.
- All recommendations about detergents are valid for selectable temperature range of programmes.



## CAUTION!

- Use only detergents manufactured specifically for washing machines.
- Do not use soap powder.

### 4.7.4 Adjusting the amount of detergent

The amount of washing detergent to be used depends on the amount of laundry, the degree of soiling and water hardness.

- Do not use amounts exceeding the dosage quantities recommended on the detergent package to avoid problems of excessive foam, poor rinsing, financial savings and finally, environmental protection.
- Use less detergent for small loads, lightly soiled clothes and short duration programmes, especially in soft water areas.

## 4.7.5 Using softeners

Pour the softener into the softener compartment of the detergent drawer.

- Do not exceed the (>max<) level marking in the softener compartment.
- If the softener has lost its fluidity or if it is concentrated, dilute it with water before putting it in the detergent drawer.

## 4.7.6 Using liquid detergents

### 4.7.6.1 If the product contains a liquid detergent container

- Place the liquid detergent container in compartment no. "2".
- If the liquid detergent has lost its fluidity, dilute it with water before putting in the compartment.

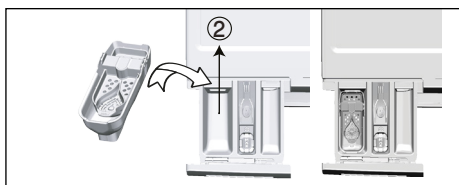

### 4.7.6.2 If the product is equipped with a liquid detergent apparatus:

- When you want to use liquid detergent, press on the point shown to rotate the apparatus. The part that falls off will function as a barrier for the liquid detergent.
- If required, clean the apparatus with water when it is in place or by removing it.
- If you will use powder detergent, the apparatus must be secured at top position.

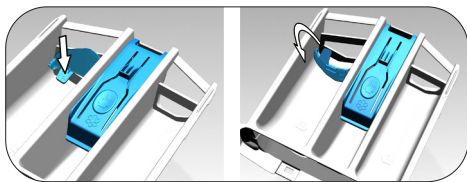

### 4.7.6.3 If the product does not contain a liquid detergent container

- Do not use liquid detergent for the prewash in a programme with prewash.
- Liquid detergent stains your clothes when used with Delayed Start function. If you are going to use the Delayed Start function, do not use liquid detergent.

## 4.7.7 Using gel and tablet detergent

- If the gel detergent thickness is fluidal and your machine does not contain a special liquid detergent container, put the gel detergent into the main wash detergent compartment during first water intake. If your machine contains a liquid detergent container, fill the detergent into this container before starting the programme.
- If the gel detergent thickness is not fluidal or in the shape of capsule liquid tablet, put it directly into the drum before washing.
- Put tablet detergents into the main wash compartment (compartment no. "2") or directly into the drum before washing.



### INFORMATION

- Tablet detergents may leave residues in the detergent compartment. If you encounter such residues, place the tablet detergent between the laundry, close to the lower part of the drum in future washings.
- Use the tablet or gel detergent without selecting the prewash function.



### INFORMATION

- Before drying, remember to remove objects such as the plastic detergent container from the drum.

## 4.7.8 Using laundry starch

- Add liquid starch, powder starch or the fabric dye into the softener compartment.
- Do not use softener and starch together in a washing cycle.
- Wipe the inside of the machine with a damp and clean cloth after using starch.

## 4.7.9 Using bleach

- Select a programme with prewash and add the bleach at the beginning of the prewash. Do not put detergent in the prewash compartment. Alternatively, select a programme with an extra drying step, add the bleach to the empty detergent compartment and once you see the rinsing step on the display for the first time, add 1 glass of water into the same compartment.
- Do not use bleach and detergent by mixing them.

- Use just a little amount (approximately 50 ml) of bleach and rinse the clothes very well as it causes skin irritation. Do not pour the bleach onto the laundry and do not use it with the coloured items.
- When using oxygen-based bleaches, select a programme that washes the laundry at a low temperature.
- You can use oxygen-based bleaches together with the detergent. However, if it has a different consistency, first add the detergent into the detergent compartment no “2” and wait for the machine to take in the detergent together with water. While the product continues taking in water, add bleach in the same compartment.

## 4.7.10 Using limescale remover

- When required, use limescale removers manufactured specifically for washing machines only.

## 4.8 Tips for efficient washing

		Clothes			
		Light Colours and Whites	Colours	Black/Dark Colours	Delicates/Woollens/Silks
		(Recommended temperature range based on soiling level: 40-90°C)	(Recommended temperature range based on soiling level: cold -40°C)	(Recommended temperature range based on soiling level: cold -40°C)	(Recommended temperature range based on soiling level: cold -30°C)
Soiling Level	Heavily Soiled (difficult stains such as grass, coffee, fruits and blood)	It may be necessary to pre-treat the stains or perform prewash. Powder and liquid detergents recommended for whites can be used at dosages recommended for heavily soiled clothes. It is recommended to use powder detergents to clean clay and soil stains and the stains that are sensitive to bleaches.	Powder and liquid detergents recommended for coloured laundry can be used at dosages recommended for heavily soiled clothes. It is recommended to use powder detergents to clean clay and soil stains and the stains that are sensitive to bleaches. Detergents which do not contain bleach should be used.	Liquid detergents suitable for colours and dark colours can be used at dosages recommended for heavily soiled clothes.	Prefer liquid detergents produced for delicate clothes. Woollen and silk clothes must be washed with special woollen detergents.
	Normally Soiled (For example, stains caused by body on collars and cuffs)	Powder and liquid detergents recommended for whites can be used at dosages recommended for normally soiled clothes.	Powder and liquid detergents recommended for colours can be used at dosages recommended for normally soiled clothes. Detergents which do not contain bleach should be used.	Liquid detergents suitable for colours and dark colours can be used at dosages recommended for normally soiled clothes.	Prefer liquid detergents produced for delicate clothes. Woollen and silk clothes must be washed with special woollen detergents.
	Lightly Soiled (No visible stains exist)	Powder and liquid detergents recommended for whites can be used at dosages recommended for lightly soiled clothes.	Powder and liquid detergents recommended for colours can be used at dosages recommended for lightly soiled clothes. Detergents which do not contain bleach should be used.	Liquid detergents suitable for colours and dark colours can be used at dosages recommended for lightly soiled clothes.	Prefer liquid detergents produced for delicate clothes. Woollen and silk clothes must be washed with special woollen detergents.

## 4.9 Tips for correct drying

		Programmes				
		Cottons Drying	Synthetics Drying	Babyprotect +	Washing and Drying	Wash&Wear
Types of Clothes	Durable Clothes with Cotton-Content	Sheet, bedding, baby clothes, t-shirts, sweatshirts, durable knit clothing, jeans, canvas trousers, shirts, cotton socks etc.	Not recommended!	Washes and dries respectively! Sheet, bedding, baby clothes, t-shirts, sweatshirts, durable knit clothing, jeans, canvas trousers, shirts, cotton socks etc.	Washes and dries respectively! Sheet, bedding, baby clothes, t-shirts, sweatshirts, durable knit clothing, jeans, canvas trousers, shirts, cotton socks etc.	Stainless clothes that has been worn for a short time such as shirts, t-shirts, sweatshirts A very small amount of laundry must be loaded.
	Synthetics Clothes (Polyester, nylon, etc.)	Not recommended!	It is recommended for the polyester, nylon, polyacetate, acrylic-content clothes. Drying is not recommended for the viscose-content clothes. Drying explanations in the maintenance label should be taken into account.	It is recommended for polyester, nylon, polyacetate, acrylic content clothes at low temperatures, taking into account the washing and drying warnings on the care label.	It is recommended for polyester, nylon, polyacetate, acrylic content clothes at low temperatures, taking into account the washing and drying warnings on the care label.	Lightly soiled and stainless shirts, t-shirts and synthetic-content clothes. A very small amount of laundry should be loaded.
	Delicate (Silk, Woolens, Cashmere, Angora wool, etc. content) Clothes	Not recommended!	Not recommended!	Not recommended!	Not recommended!	Not recommended!
	Bulky laundry such as blankets, coats, curtains etc.	Not recommended! It is not appropriate to dry bulky laundry in the washer. Dry them by hanging them or laying them flat.	Not recommended! It is not appropriate to dry bulky laundry in the washer. Dry them by hanging them or laying them flat.	Not recommended! It is not appropriate to dry bulky laundry in the washer. Dry them by hanging them or laying them flat.	Not recommended! It is not appropriate to dry bulky laundry in the washer. Dry them by hanging them or laying them flat.	Not recommended! It is not appropriate to dry bulky laundry in the washer. Dry them by hanging them or laying them flat.

## 4.10 Displayed Programme Time

You can see the programme duration on the display of your machine while selecting a programme. Depending on the amount of laundry you have loaded into your machine, foaming, unbalanced load conditions, fluctuations in power supply, water pressure and programme settings, the programme duration is automatically adjusted while the programme is running.

**SPECIAL CASE:** At programme start of Cottons and Cotton Eco programmes, display shows the duration of half load, which is the most common use case. After programme starts, in 20-25 minutes actual load is detected by the machine. And if the detected load is higher than half load; washing programme will be adjusted accordingly and programme duration increased automatically. You may follow this change on the display.

## 5 Operating the product

### 5.1 Control panel

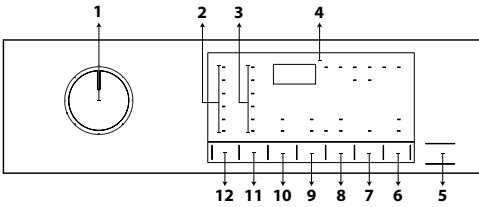

- 1 - Programme selection knob
- 2 - Temperature level lights
- 3 - Spin speed level lights
- 4 - Display
- 5 - Start/Pause button
- 6 - Remote Control button
- 7 - End Time Adjustment button
- 8 - Drying Level Adjustment Button
- 9 - Auxiliary function button 2
- 10 - Auxiliary function button 1
- 11 - Spin speed adjustment button
- 12 - Temperature adjustment button

### 5.2 Display Symbols

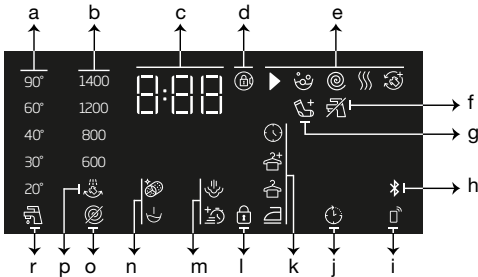

- a - Temperature indicator
- b - Spin speed indicator
- c - Duration information
- d - Door lock engaged symbol
- e - Programme follow-up indicator
- f - No water indicator
- g - Add laundry indicator
- h - Bluetooth connection indicator
- i - Remote Control indicator
- j - Delayed Start enabled indicator
- k - Drying level indicator
- l - Child lock enabled symbol
- m - Auxiliary function indicators 2
- n - Auxiliary function indicators 1
- o - No spin indicator
- p - Rinse hold indicator
- r - Cold water indicator

### 5.3 Preparing the Machine

1. Check if the hoses are connected tightly.
2. Plug in your machine.
3. Turn the tap on completely.
4. Place the laundry in the machine.
5. Add detergent and fabric softener.

### 5.4 Selecting a washing programme

1. In accordance with the "Programme and consumption table", select a suitable programme for the amount and soiling level of the laundry.
2. Select the desired programme with the **Programme Selection** knob.



#### INFORMATION

- Programmes are limited to the highest spin speed appropriate for that particular type of fabric.
- When selecting a programme, always consider the type of fabric, colour, soiling level and permissible water temperature.

### 5.5 Washing programmes

Depending on the type of fabric, use the following main programmes.



#### INFORMATION

- After selecting a washing programme suitable for your laundry, you can press the Drying button to set the machine to perform drying after the washing programme. Each time you press the button, info line shows at which step the drying process will take place and the relevant symbol will turn on. If you want, you can keep pressing the button to perform drying for the maximum period allowed.
- The symbols shown on the display are schematic and may not match the product exactly.
- When you will perform washing and drying by using the Drying function of your machine, load maximum 5 kg of laundry into the machine. If you exceed the capacity of the machine, your laundry will not dry and the machine will work longer, which will result in more energy consumption.



### • Cottons

You can wash your durable cotton laundry (sheets, bedlinen, towels, bathrobes, underwear etc.) in this programme. When you press the quick wash function key, programme duration becomes notably shorter but effective washing is ensured thanks to intense washing movements. If the quick wash function is not selected, superior washing and rinsing performance is ensured for your heavily soiled laundry.



#### INFORMATION

- You can dry your laundry without any interruption right after the washing programme (it is possible to perform automatic or scheduled drying after the washing cycle). For this, you must also select the Drying function before starting the washing programme.
- According to the drying selections you will add to the washing programmes, you can see when the programme will end on the display of the machine.
- If you don't want drying to take place after the programme you have selected, press and hold the Drying auxiliary function button until the Drying light turns off.

### • Synthetics

You can use this programme to wash t-shirts, synthetic/cotton mix fabrics etc. Programme duration is notably shorter and efficient washing performance is ensured. If the quick wash function is not selected, superior washing and rinsing performance is ensured for your heavily soiled laundry.



#### INFORMATION

- You can dry your laundry without any interruption right after the washing programme (it is possible to perform automatic or scheduled drying after the washing cycle). For this, you must also select the Drying function before starting the washing programme.
- According to the drying selections you will add to the washing programmes, you can see when the programme will end on the display of the machine.
- If you don't want drying to take place after the programme you have selected, press and hold the Drying auxiliary function button until the Drying light turns off.

### • Woollens / Hand Wash

Use this programme to wash your woollen clothes. Select the appropriate temperature complying with the tag of your clothes. Your laundry will be washed with very delicate movements to avoid any damage.



#### INFORMATION

- The drying function cannot be selected for the washing programme designed for woollen laundry.

### • Eco 40-60

The eco 40-60 programme is able to clean normally soiled cotton laundry declared to be washable at 40 °C or 60 °C, together in the same cycle, and that this programme is used to assess the compliance with the EU ecodesign legislation. Although it washes longer than all other programmes, it provides high energy and water savings. Actual water temperature may be different from the stated wash temperature. When you load the machine with less laundry (e.g. ½ capacity or less), periods in programme stages may automatically get shorter. In this case, energy and water consumption will decrease. Cupboard drying function should be selected with eco 40-60 to perform wash and dry cycle to assess the compliance with the EU ecodesign legislation.

The wash and dry cycle is able to clean normally soiled cotton laundry declared to be washable at 40 °C or 60 °C, together in the same cycle, and to dry it in such a way that it can be immediately stored in a cupboard.



#### INFORMATION

- You can dry your laundry without any interruption right after the washing programme (it is possible to perform automatic or scheduled drying after the washing cycle). For this, you must also select the Drying function before starting the washing programme.
- According to the drying selections you will add to the washing programmes, you can see when the programme will end on the display of the machine.
- If you don't want drying to take place after the programme you have selected, press and hold the Drying auxiliary function button until the Drying light turns off.



### • Xpress / Super Xpress

Use this programme to wash your lightly soiled cotton clothes in a short time. The programme duration can be reduced down to 14 minutes when the quick wash function is selected. When the quick wash function is selected, maximum 2 (two) kg of laundry must be washed.



#### INFORMATION

- You can dry your laundry without any interruption right after the washing programme (it is possible to perform automatic or scheduled drying after the washing cycle). For this, you must also select the Drying function before starting the washing programme.
- According to the drying selections you will add to the washing programmes, you can see when the programme will end on the display of the machine.
- If you don't want drying to take place after the programme you have selected, press and hold the Drying auxiliary function button until the Drying light turns off.

### • Shirts

Use this programme to wash shirts made of cotton and synthetic blended fabrics together. This programme ensures that your clothes wrinkle less. When the quick wash function is selected, the Pre-treatment algorithm is used.

- Apply the pre-treatment chemical directly onto the clothes, or add it together with the detergent to the powder detergent compartment when the machine starts to take in water. This way, it will take you much shorter to get the performance you would normally get with a regular washing cycle. Life of your shirts will be longer.



#### INFORMATION

- You can dry your laundry without any interruption right after the washing programme (it is possible to perform automatic or scheduled drying after the washing cycle). For this, you must also select the Drying function before starting the washing programme.
- According to the drying selections you will add to the washing programmes, you can see when the programme will end on the display of the machine.
- If you don't want drying to take place after the programme you have selected, press and hold the Drying auxiliary function button until the Drying light turns off.

### • Down Wear

Use this programme to wash down coats, vests, jackets etc. that bear a "machine-washable" tag. Thanks to special spin profiles, it is ensured that water reaches the air gaps between feathers.

### • Downloaded Program

This is a special programme that allows you to download different programmes when you want to. At the start, there is a programme you will see with the HomeWhiz application as default. However, you can use the HomeWhiz application to select a programme from the predefined programme settings, and then change it.



#### INFORMATION

- If you wish to use the HomeWhiz and Remote Control functions, you need to select Download Programme. Please see the section HomeWhiz and Remote Control Function for more details.

### • Mix

You can use this programme to wash cottons and synthetics together without the need to sort them.



#### INFORMATION

- You can dry your laundry without any interruption right after the washing programme (it is possible to perform automatic or scheduled drying after the washing cycle). For this, you must also select the Drying function before starting the washing programme.
- According to the drying selections you will add to the washing programmes, you can see when the programme will end on the display of the machine.
- If you don't want drying to take place after the programme you have selected, press and hold the Drying auxiliary function button until the Drying light turns off.

### • Outdoor / Sports

Use this programme to wash outdoor/sports clothes that contain cotton/synthetic mix, as well as waterproof cloths like gore-tex. This programme washes your laundry delicately thanks to its special turning movements.



## INFORMATION

- You can dry your laundry without any interruption right after the washing programme (it is possible to perform automatic or scheduled drying after the washing cycle). For this, you must also select the Drying function before starting the washing programme.
- According to the drying selections you will add to the washing programmes, you can see when the programme will end on the display of the machine.
- If you don't want drying to take place after the programme you have selected, press and hold the Drying auxiliary function button until the Drying light turns off.

### • Dark Care /Jeans

Use this programme to preserve the colour of your dark-coloured clothes and jeans. This programme provides high efficiency in washing, thanks to a special drum movement, even at low temperatures. It is recommended to use liquid detergent or woollen shampoo for dark coloured laundry. Do not wash your delicate clothes that contain wool etc. in this programme.



## INFORMATION

- You can dry your laundry without any interruption right after the washing programme (it is possible to perform automatic or scheduled drying after the washing cycle). For this, you must also select the Drying function before starting the washing programme.
- According to the drying selections you will add to the washing programmes, you can see when the programme will end on the display of the machine.
- If you don't want drying to take place after the programme you have selected, press and hold the Drying auxiliary function button until the Drying light turns off.

### • Lingerie

You can use this programme to wash delicate garments that are suitable for hand wash and delicate women's underwear. Small amount of garments must be washed in a washing net. Hooks, buttons etc. must be done up and zips must be zipped up.

### • Rinse

Use when you want to rinse or starch separately.

### • Spin+Drain

Use this programme to drain the water in the machine.

## 5.6 Temperature selection



Whenever a new programme is selected, the temperature recommended for that programme appears on the temperature indicator. It is possible that the recommended temperature is not the highest value that can be selected for the relevant programme.

Press the **Temperature Adjustment** key to change the temperature.



## INFORMATION

- Temperature Adjustment button works only backwards. For example, if the display shows 40°C but you want to select 60°C, you will need to press the button for a few times until you reach 60°C from 40°C.



## INFORMATION

- If you scroll to Cold Wash option and press the Temperature Adjustment button again, the recommended maximum temperature for the selected programme will appear on the display. To decrease the temperature, press the Temperature Adjustment button again.

Finally, the Cold light will turn on, indicating cold wash.

You can also change the temperature after the washing cycle has started. You can select the desired temperature after the washing programme has started. However, you need to do this before the heating step starts.

## 5.7 Spin speed selection



Whenever a new programme is selected, the spin speed recommended for the selected programme appears on the **Spin Speed** indicator.



### INFORMATION

- It is possible that the recommended spin speed is not the highest value that can be selected for the relevant programme.

Press the **Spin Speed Adjustment** button to change the spin speed. Spin speed decreases gradually.

Then, depending on the model of the product, "Rinse Hold" and "No Spin" options appear on the display.



### INFORMATION

- Spin Speed Adjustment button works only backwards. For example, if the display shows 800 rpm but you want to select 1000 rpm, you will need to press the button for a few times until you reach 1000 rpm from 800 rpm.

### 5.7.1 If you want to spin your laundry after the Rinse Hold function:

- Adjust the **Spin Speed**.
- Press the **Start/Pause** button. Programme will resume. The machine will drain the water and spin the clothes.

If you want to drain the water at the end of the programme without spinning, you can use the **No Spin** function.



### INFORMATION

- If you press the Spin Speed adjustment button in programmes where the spin speed is not allowed, the spin speed setting will not change and you will hear a warning.

You can also change the spin speed after the washing cycle has started. After the washing cycle has ended, you can press the spin speed adjustment button to select a spin speed. However, you need to do this before the spinning step begins.

## 5.7.2 Auxiliary function selection for drying



When you select a new washing programme, press the Auxiliary Function Selection button to set the drying option suitable for this programme.



### INFORMATION

- If you press the Drying auxiliary function button in programmes where the drying step is not allowed, the drying light will not change and you will hear a warning.



### INFORMATION

- Only for drying programmes, press the Auxiliary Function Selection button to set the suitable drying option.

## 5.8 Drying programmes



### CAUTION!

- During the drying programme, the machine automatically removes the lints coming from the clothes. The machine uses water in the drying step. For this reason, water tap of the machine should be open also in the drying programmes.
- When you select a new washing programme, press the Auxiliary Function Selection button to set the drying option suitable for this programme.



## INFORMATION

- There is a spinning step in the drying programmes. Your machine performs this process in order to shorten the drying time. While the drying programme is selected, the spin speed setting is within the Maximum spin speed range.
- If you press the Drying auxiliary function button in programmes where the drying step is not allowed, the drying light will not change and you will hear a warning.
- Only for drying programmes, press the Auxiliary Function Selection button to set the suitable drying option.
- In case of water outage, washing or drying cannot be performed.

## • 5 Kg Wash & Dry

Use this programme to wash cotton laundry of up to 5 kg and to dry right after the washing programme without making any other selection.



## INFORMATION

- When this programme is selected, the external Drying auxiliary function cannot be selected.

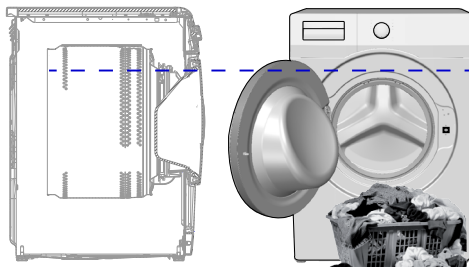

In the 5 kg Washing and 5 kg Drying programme, it is recommended to load the machine up to the level shown above for ideal drying conditions (you can see the level arrow if you open the loading door).

## • Wash & Wear

Use this programme to wash 0.5 kg of laundry (2 shirts) in 40 minutes or 1 kg of laundry (5 shirts) in 60 minutes.



## INFORMATION

- For dry weight of laundry, see Section 4, Step 4.5.

## • Cotton Dry

Use this programme to dry cotton clothes with dry weight up to 5 kg. You can perform only drying in this programme.



## INFORMATION

- If you are going to dry laundry that comprises only towels and bathrobes, the maximum amount of laundry that can be loaded is 4 kg.
- For dry weight of laundry, see Section 4, Step 4.5.



## INFORMATION

- The Wash&Wear programme is designed to quickly wash and dry daily clothes that have been worn for a short time and are not heavily soiled. This programme is suitable for thin-textured clothes that dry quickly (shirts, t-shirts).
- Other drying options or programmes should be used for thick texture laundry that takes long to dry.

## • Hygiene+ Wash & Dry

Applying a steam step at the beginning of the programme allows to soften the dirt easily. Use this programme to wash and quickly dry laundry (up to 2 kg) that requires anti-allergic and hygienic washing (cottons such as baby clothes, sheets and underwear).



## INFORMATION

- The Hygiene programme has been tested and approved by the “British Allergy Foundation” (Allergy UK) based in the United Kingdom.

## 5.9 Washing and drying programmes



## CAUTION!

- During the drying programme, the machine automatically removes the lints coming from the clothes. The machine uses water in the drying step. For this reason, water tap of the machine should be open also in the drying programmes.

• **HygieneTherapy**  
**Hygienic washing with warm air**  
**(program period 58 min.)**

With the hygiene air refresh program, hygienic cleaning with air is ensured by keeping the temperature of the laundry at relatively high temperatures for a certain period of time with a sensitive heating method.

Use this program to quickly clean your dry clothes made of cotton or synthetic materials hygienically with warm air.



**INFORMATION**

- Hygiene air refresh program is not a program where laundry is washed with water. Use this program for your laundry that you want to clean by refreshing with air.
- In the hygiene air refresh program, do not add chemicals such as detergent, bleach, stain remover, etc. to the detergent drawer, or do not apply pre-treatment to the laundry before starting the program.

**Refreshing with warm air (48 min. and 38 min.)**

When you select the “Hygiene Air Refresh” program, the default period shall be 58 minutes. With the “Drying” auxiliary function, you may select different program periods such as 48 minutes or 38 minutes.

**5.10 Programme and consumption table (for washing)**

EN	Programme (°C)	Max. Load (kg)	Water Consumption (l)	Energy Consumption (kWh)	Max. Speed	Auxiliary functions					Selectable temperature range °C
						Fast+	Prewash	Steam	Anti-Crease+	Drying	
Cottons	90	8	90	2,50	1400	•	•	•	•	•	Cold - 90
	60	8	90	1,80	1400	•	•	•	•	•	Cold - 90
	40	8	88	0,97	1400	•	•	•	•	•	Cold - 90
Eco 40-60	40 ***	8	54	0,955	1400					•	40 - 60
	40 ***	4	35	0,550	1400					•	40 - 60
	40 ***	2	28	0,320	1400					•	40 - 60
	60 **	8	47	0,760	1400					•	40 - 60
Eco 40-60 + Cupboard Dry	40 ***	5	61	3,215	1400					•	40 - 60
	40 ***	2,5	42	1,780	1400					•	40 - 60
Synthetics	60	3	60	1,35	1200	•	•	•	•	•	Cold - 60
	40	3	58	0,85	1200	•	•	•	•	•	Cold - 60
Xpress / Super Xpress	90	8	68	2,20	1400	•		•	•	•	Cold - 90
	60	8	68	1,20	1400	•		•	•	•	Cold - 90
	30	8	68	0,20	1400	•		•	•	•	Cold - 90
Xpress / Super Xpress + Fast+	30	2	40	0,15	1400			•	•	•	Cold - 90
Woolens / Hand Wash	40	1,5	55	0,50	1200						Cold - 40
Shirts	60	3	63	1,23	800	•	•	•	•	•	Cold - 60
Drum Clean+	90	-	76	2,60	600			*		*	90
Downloaded Program *****											
Mix	40	3,5	70	0,90	800	•	•	•	•	•	Cold - 40
Outdoor / Sports	40	3,5	52	0,65	1200		•			•	Cold - 40
Dark Care / Jeans	40	3,5	70	0,85	1200	•	•	•	•	•	Cold - 40
Down Wear	60	2	75	1,30	1000			•			Cold - 60
Lingerie	30	1	65	0,56	600						Cold - 30

• : Selectable.

\* : Automatically selected, cannot be cancelled.

\*\* : Eco 40-60 with 60 °C temperature selection is the washing performance test program in accordance with EN 50229:2015 and energy label test program in accordance with Commission Delegated Regulation (EU) 96/60/EC. Cottons Drying with Extra Dry selection is the drying performance test program in accordance with EN 50229:2015 and energy label test program in accordance with Commission Delegated Regulation (EU) 96/60/EC. The maximum washing load must be divided into groups as the maximum drying load and the remaining drying load, and then each load must be dried using the option Cottons Drying with Extra Dry selection.

\*\*\*: Eco 40-60 with 40 °C temperature selection is the washing performance test program in accordance with EN 62512 and energy label test program in accordance with Commission Delegated Regulation (EU) 2019/2014 Eco 40-60 with 40 °C temperature and cup board dry selection is the wash and dry cycle test program in accordance with EN 62512 and energy label test program in accordance with Commission Delegated Regulation (EU) 2019/2014

\*\*\*\*: These programmes can be used with the HomeWhiz application. Energy consumption may increase with connection.

- : See the programme description for maximum load.



## INFORMATION

- The auxiliary functions in the table may vary according to the model of your machine.
- Water and power consumption may vary subject to the changes in water pressure, water hardness and water temperature, ambient temperature, type and amount of laundry, selection of auxiliary functions and spin speed, and changes in the mains voltage.
- When selecting a programme, you can see the washing duration on the display of your machine. Depending on the amount of laundry you have loaded into the machine, there might be a difference of 1 to 1.5 hours between the duration shown on the display and the actual duration of the washing programme. The duration will be corrected automatically right after the washing programme has started.
- "Auxiliary function selection modes can be changed by the manufacturing company. New selection models may be added, or the existing ones may be removed."
- "Spin speed of your machine may vary depending on the programme; the spin speed cannot exceed the maximum spin speed of your machine."
- Always select the lowest appropriate temperature. The most efficient programmes in terms of energy consumption are generally those that perform at lower temperatures and longer duration.
- Noise and remaining moisture content are influenced by the spinning speed: the higher the spinning speed in the spinning phase, the higher the noise and the lower the remaining moisture content.

## Programme and consumption table (for drying)

EN						Auxiliary functions					Drying level				
Programme (°C)		Max. Load (kg)	Water Consumption (l)	Energy Consumption (kWh)	Max. Speed	Prewash	Fast+	Steam	Anti-Crease+	Drying	Extra Dry	Cupboard Dry	Iron Dry	Time based drying - minutes	Selectable temperature range °C
Cotton Dry	-	5	45	3,20	1400				•	*	•	•	•	•	-
Synthetic Dry	-	3	30	2,10	-				•	*		•	•	•	-
Hygiene+ Wash & Dry	60	2	120	3,80	1400			*	•	*	•	•	•	•	90-30
5 Kg Wash & Dry	60	5	94	5,00	1400				•	*	•	•	•	•	60-Cold
Wash & Wear	30	0,5	35	0,60	1200				•	*				•	30-Cold
Wash & Wear	30	1	44	1,00	1200				•	*				•	30-Cold
HygieneTherapy	-	2	1	0,50	-					*					-

## Consumption Values (EN)

	Temperature Selection (°C)	Spin Speed (rpm)	Capacity (kg)	Programme Duration (hh:mm)	Energy Consumption (kWh/cycle)	Water Consumption (L/cycle)	Laundry Temperature (°C)	Remaining Moisture Content (%)
Eco 40-60	40	1400	8	03:38	0,955	54	40	53
	40	1400	4	02:47	0,550	35	32	53
	40	1400	2	02:47	0,320	28	23	53
Cottons	20	1400	8	03:40	0,600	93	20	53
Cottons	60	1400	8	03:40	1,800	90	60	53
Synthetics	40	1200	3	02:25	0,850	58	40	40
Xpress / Super Xpress	30	1400	8	00:28	0,200	68	23	62
Eco 40-60+Cupboard Dry	40	1400	5	07:55	3,215	61	25	53
	40	1400	2,5	05:50	1,780	42	24	53

## 5.11 Auxiliary function selection

Select the desired auxiliary functions before starting the programme. When a programme is selected, lights of the auxiliary functions that can be selected together with that programme will turn on.

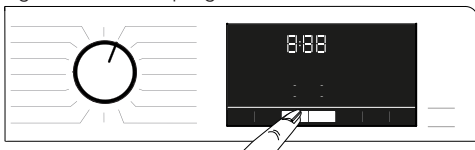

### INFORMATION

- Lights of the auxiliary functions that cannot be selected together with the selected programme will not turn on. If you press the buttons of these auxiliary functions, you will hear a warning and selection will be disabled.

If the washing programme has reached a point where an auxiliary function cannot be selected, you cannot select any function.



### INFORMATION

- Some functions cannot be selected together. If a second auxiliary function conflicting with the first one is selected before starting the machine, the function selected first will be cancelled and the second auxiliary function selection will remain active.
- An auxiliary function which is not compatible with the programme cannot be selected. (See "Programme and consumption table")
- Some programmes have auxiliary functions that must run together with the selected programme. These functions cannot be cancelled. The light of the relevant auxiliary function is already on.



### INFORMATION

- If the selected wetness level (Iron Dry, Cupboard Dry, Cupboard Extra Dry) cannot be reached at the end of the drying programme, your machine will automatically extend the programme duration. The programme will take longer.
- If Timed Drying is selected, the programme will end at the end of the drying time even if the laundry is not dry.
- If, during the drying programme, the selected wetness level (Iron Dry, Cupboard Dry, Cupboard Extra Dry) is reached or extra dryness is detected in the timed drying options, the programme will take shorter. The time decrease will be shown on the display.



## 5.11.1 Auxiliary Functions

### • Prewash

A Prewash is required only for heavily soiled laundry. Not using the Prewash will save energy, water, detergent and time.

### • Fast+

You can press the Quick Wash button to shorten the programme time after selecting the programme. For some programmes, the time can be shortened by over 50%. Still, for medium and lightly soiled laundry, you will get the same washing results in a shorter time.

Although it depends on the programme, pressing the Quick Wash button once will shorten the programme time down to a certain level. Press the same button for the second time to drop the time to the minimum level.

For better washing results, do not use the Quick Wash button for heavily soiled laundry.

For medium and lightly soiled laundry, use the Quick Wash button to shorten the programme time.

### • Remote Control

You can use this auxiliary function button to connect your product to smart devices. For detailed information, see HomeWhiz and the Remote Control Function.

### • Custom Programme

This auxiliary function can be used for Cottons and Synthetics programmes only with the HomeWhiz application. When this auxiliary function is enabled, you can add up to 4 additional rinse steps to the programme. You can select and use some auxiliary functions even though they are not found on your product. You can increase and decrease the time of the Cottons and Synthetics programmes within a safe range.

### • Drying

This function dries your laundry after the washing cycle. Please see the programme table for programmes that can be used with this function.

## 5.11.2 Functions/Programmes Selected by Pressing the Function Buttons for 3 Seconds

### • Drum Clean+ 3"

To select this programme, press and hold the auxiliary function button 1 for 3 seconds. Use regularly (once in every 1-2 months) to clean the drum and provide the required hygiene. Before the programme, it applies steam to soften residues in the drum. Operate the programme while the machine is completely empty. To obtain better results, put powder lime-scale remover for washing machines into the detergent compartment no. "2". This programme contains a drying step that runs after the drum cleaning step to dry the inside of the machine.



### INFORMATION

- This is not a washing programme. It is a maintenance programme.
- Do not run this programme when there are any objects in the machine. If you try to do so, the machine will automatically detect that there is load inside and abort the programme.

### • Anti-Crease+ 3"

If you press and hold the spin selection button for 3 seconds, this function will be selected and the programme follow-up light of the relevant programme will turn on. When this function is selected, it aerates the laundry for up to 8 hours at the end of the programme to prevent creasing. You can cancel the programme and take your laundry out at any time during the 8-hour duration. Press the function selection key or the machine on/off key to cancel the function. The programme follow-up light will remain on until the function is cancelled or the step is complete. If the function cannot be cancelled, it will be active in the subsequent washing cycles as well.

### • Steam 3"

You can press and hold the auxiliary function key 2 for 3 seconds to select this function.

Use this programme to reduce the wrinkles and shorten the ironing times for a small amount of cotton, synthetic or mixed clothes that are not stained.



### • Child lock

You can use the Child Lock to prevent children from tampering with the machine. Thus you can avoid any changes in a running programme.



#### INFORMATION

- When the Child Lock is enabled, you can press the On/Off key to switch the machine on or off. Programme resumes when you start the machine again.
- You will hear a warning if the buttons are pressed while Child Lock is enabled. This audible warning will be cancelled if the buttons are pressed five times consecutively.

#### To enable Child Lock:

##### Press and hold the **Drying Level**

**Adjustment button** for 3 seconds. When the countdown “3-2-1” on the display ends, child lock icon will be displayed. Once you see this warning, you can release the **Drying Level**

##### **Adjustment button**.

#### To disable Child Lock:

##### Press and hold the **Drying Level**

**Adjustment button** for 3 seconds. When the countdown “3-2-1” on the display ends, child lock icon will disappear.

### • Bluetooth

You can use the Bluetooth connection function to pair your machine with your smart device. This way, you can use your smart device to get information about your machine and control it.

#### To enable Bluetooth:

##### Press and hold the **Remote Control**

**function button** for 3 seconds. You will see the countdown “3-2-1”, and bluetooth symbol will be displayed. Release the **Remote Control function button**. The Bluetooth icon will flash while the product is being paired with the smart device. If the connection is successful, the light of the icon will remain on.

#### To disable Bluetooth:

##### Press and hold the **Remote Control**

**function button** for 3 seconds. You will see the countdown “3-2-1”, and bluetooth symbol will be disappear.



#### INFORMATION

- You must complete the first setup of the HomeWhiz app for Bluetooth to be enabled. After the setup, if you press the Remote Control function button while the button is in the Programme Download/Remote Control position, the Bluetooth connection will be enabled automatically.

## 5.12 Drying steps



### 5.12.1 Iron Dry

Drying continues until the drying level reaches the Iron Dry step.

### 5.12.2 Cupboard Dry

Drying continues until the drying level reaches the Cupboard Dry step.

### 5.12.3 Extra Dry

Drying continues until the drying level reaches the Cupboard Extra Dry step.



#### INFORMATION

- The dryness level might change depending on the mix of laundry, type of material, amount and wetness level of the laundry.
- Do not use the machine to dry laundry that contains lace, tulle, bling, beads, paillette, wire etc. or laundry with high silk content.

### 5.12.4 Time based drying - minutes

You can select 30, 90 or 150 minutes drying to reach the desired dryness level at a low temperature.



## INFORMATION

- When drying small amount of laundry (2 pieces maximum), select the timed drying steps in the Cottons or Synthetics drying programmes.
- If the laundry has not reached the desired dryness level at the end of the drying programme, you can select timed drying to end the process.
- When this function is selected, the machine performs drying for the adjusted time irrespective of the drying level.

### 5.13 Time display

While the programme is running, the time remaining to the end of the programme will be displayed in hours and minutes, e.g. "01:30".



## INFORMATION

- Programme time may differ from the values in section "Programme and consumption table" depending on the water pressure, water hardness and temperature, ambient temperature, amount and the type of laundry, auxiliary functions selected and the changes in the mains voltage.

### 5.14 End Time

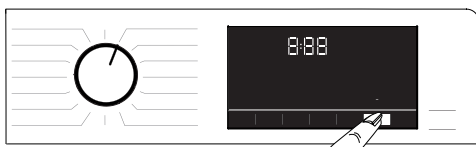

With the **End Time** function, start of the programme can be delayed up to 24 hours. After pressing the **End Time** button, the programme's estimated end time will be displayed. If an **End Time** is set, the **End Time** light will turn on.

To ensure that the End Time function is enabled and the programme ends at the end of the defined duration, you should press **Start / Pause** after setting the duration. The **Start / Pause** button will stop flashing and remain on. If you want to cancel End Time function, press the **End Time** button until the End Time light turns off or press the **On/Off** button to turn off and on the machine.

1. Open the loading door, place the laundry and add detergent, etc.

2. Select the washing programme, temperature, spin speed and, if required, the auxiliary functions.
3. Press the **End Time** button to set the desired end time. The **End Time** light will turn on.
4. Press the **Start / Pause** button. Countdown will start. ":" sign in the middle of the end time on the display will start flashing.



## INFORMATION

- Do not use liquid detergents when you enable the End Time function! Stains might remain on the clothes.
- The door will remain locked during the End Time countdown. If you want to unlock the door, press the programme start/pause button to switch the machine to pause mode. At the end of the countdown, End Time indicator turns off, washing cycle starts and the time of the selected programme appears on the display.
- When End Time is selected, the time displayed on the screen consists of the end time plus the duration of the selected programme.

### 5.15 Starting the programme

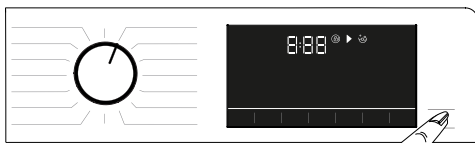

1. Press the **Start/Pause** button to start the programme.
2. The flashing light of the **Start/Pause** button will remain on, indicating that the programme has started.
3. Loading door will be locked. When the door is being locked, "Locking Door" warning will be displayed.

### 5.16 Loading door lock



There is a locking system on the loading door of the machine that prevents opening of the loading door when the water level is unsuitable to open the door.

"Loading door locked" light on the panel turns on when the loading door is locked.



## INFORMATION

- The door will be locked if the Remote Control function is selected. To open the door, you need to press the Remote Control key or change the programme position to deactivate the Remote Control function.

### Opening the loading door in case of power failure:



## INFORMATION

- In case of a power failure, you can use the loading door emergency handle under the pump filter lid to manually open the loading door.



## WARNING!

- Before opening the loading door, make sure that there is no water in the machine to avoid flooding. Water may be hot and could cause scalding.

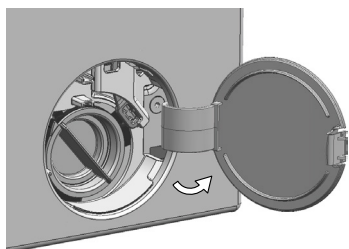

- Turn off and unplug the appliance.
- Open the pump filter lid.

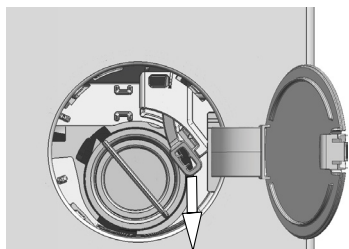

- Remove the loading door emergency handle behind the filter cover with a tool.
- Open the loading door by pulling the loading door emergency handle downwards.
- Try to pull the handle downwards again if the loading door is not opened.
- Bring the loading door emergency handle to its original position after opening the loading door.

## 5.17 Changing the selections after programme has started

### 5.17.1 Adding laundry after the programme has started

When you press the **Start/Pause** button, the “Loading door locked” light on the panel will go off if the water level in the machine is suitable.



If the water level in the machine is not suitable when you press the **Start/Pause** button, the panel will warn you that the door is closed.



### 5.17.2 Switching the machine to pause mode



Press the **Start/Pause** button to switch the machine to pause mode.

### 5.17.3 Changing the programme selection after the programme has started:

If Child Lock is not enabled, you can change programme while the current one is running. This will cancel the current programme.



#### INFORMATION

- The newly selected programme will start anew.

### 5.17.4 Changing the auxiliary function, spin speed and temperature settings

Depending on the step the programme has reached, you can cancel or select auxiliary functions. See "Auxiliary function selection". Also, you can change the spin speed, temperature and drying settings. See "Spin speed selection" and "Temperature selection".



#### INFORMATION

- If the temperature of the water inside the machine is high or if the water level is above the door line, the loading door will not open.

### 5.18 Cancelling the programme

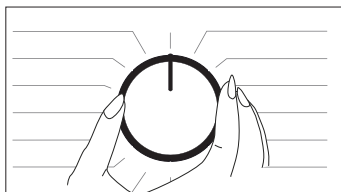

The programme will be cancelled if the programme selection knob is switched to another programme or if the machine is switched off and on with this button.



#### INFORMATION

- The programme will not be cancelled if you turn the programme selection knob while child lock is enabled. You should cancel the Child Lock first.
- If you want to open the loading door after you have cancelled the programme but you cannot do it since the water level in the machine is above the loading door baseline, turn the Programme Selection knob to Pump+Spin programme and discharge the water in the machine.

### 5.19 End of programme

Once the programme is completed, the End symbol will be displayed.

If you do not press any button for 10 minutes, the machine will switch to OFF mode. Display and all indicators are turned off.

If you press any button, the completed programme steps will be displayed.

### 5.20 Your machine has the "Pause Mode" function.

After using the On/Off button to switch on the machine, if you do not start any programme in the selection step or do not perform anything else, or if you do not do anything in 2 minutes after the selected programme has ended, the programme will automatically switch to energy saving mode. Also, if your product has a display that shows programme time, this display will be completely turned off. If you turn the programme knob or touch any button, the lights will switch back to previous position. The selections you make when exiting the energy efficiency mode may change. Check if your selections are correct before starting the programme. If necessary, make adjustments again. This is not an error.

### 5.21 HomeWhiz and the Remote Control Function

HomeWhiz allows you to use your smart device to control your washing machine and get information about it. Thanks to the HomeWhiz application, you can use your smart device to carry out some procedures you can also do on the machine. Plus, you can use some features only with the HomeWhiz function.

To use the Bluetooth function of your machine, you should download the HomeWhiz app from the application store of your device.

Make sure that your smart device is connected to internet to download the app.

If you are using the app for the first time, please follow the on-screen instructions to complete the user registration process. Once the registration is complete, you can use all products with the HomeWhiz feature in your house on this account. On the HomeWhiz app, you can tap "Add/Remove Appliance" to see the products paired with your account. You can pair these products on this page.



## INFORMATION

- To be able to use the HomeWhiz function, make sure that the app is installed on your smart device and that your washing machine is paired with your smart device via Bluetooth. If the washing machine is not paired with your smart device, it will function as an appliance without the HomeWhiz feature.
- Your product will run once it is paired with your smart device via Bluetooth. Controls made from the app will be enabled through this pairing. For this reason, the Bluetooth signal between the product and the smart device must be strong enough.
- Please visit [www.homewhiz.com](http://www.homewhiz.com) to see the Android and iOS versions supported by the HomeWhiz application.

- While the device is in HomeWhiz setup mode, you will see an animation on the display, and the Bluetooth icon will flash until the machine is paired with your smart device. In this mode, only the programme button is enabled. Other buttons are disabled.



- On the screen of the app, select the desired washing machine and tap Next.
- Follow on-screen instructions until the HomeWhiz app asks you about the product you wish to connect to your smart device.
- Return to the HomeWhiz app and wait until the setup is complete. Once the setup is complete, give your washing machine a name. You can now tap the screen to see the product you have added to the HomeWhiz App.



## WARNING!

- All the safety measures described in "**GENERAL SAFETY INSTRUCTIONS**" section of your user manual apply to remote control through the HomeWhiz function as well.



## INFORMATION

- If you cannot complete the setup successfully in 5 minutes, the washing machine will switch off automatically. In this case, you will have to start over the setup procedure. If the problem persists, please contact the Authorised Service Agent.
- You can use your washing machine with more than one smart device. To do this, download the HomeWhiz app on the other smart device as well. After launching the app, you will need to sign in to your account you have previously created and paired with your washing machine. Otherwise, please read "Setting up a washing machine that is connected to someone else's account".

### 5.21.1 HomeWhiz Setup

Your product and the HomeWhiz app must be connected for the app to run. To establish this connection, please follow the steps below for setup both on your product and on the HomeWhiz App.

- If you are adding an appliance for the first time, tap "Add/Remove Appliance" on the HomeWhiz App. Then tap "Tap here to setup new appliance". Follow the steps below as well as the instructions on the HomeWhiz App to complete the setup.
- To start the setup process, make sure that your machine is switched off. Press and hold the Temperature button and the Remote Control Function button simultaneously for 3 seconds to switch your machine to HomeWhiz setup mode.



## WARNING!

- For HomeWhiz setup, your smart device must be connected to internet. Otherwise, the HomeWhiz App will not let you complete the setup process successfully. If you are having problems with your internet connection, please contact your internet service provider.



## INFORMATION

- The HomeWhiz application may ask you to enter the product number stated on the label of the product. Product label is found on the inner side of the product door. Product number is written on this label.

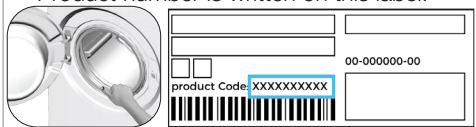

### 5.21.2 Setting up a washing machine that is connected to someone else's account

If the washing machine you want to use has previously been registered in the system with someone else's account, you need to establish a new connection between the HomeWhiz App and the product.

- Download the HomeWhiz App on the new smart device you want to use.
- Create a new account and log in to this account on the HomeWhiz app.
- Follow the steps in the HomeWhiz Setup (5.21.1 HomeWhiz Setup) to complete the setup.



## WARNING!

- Since the HomeWhiz and Remote Control functions of your product work through pairing via Bluetooth, the product can be run by only one HomeWhiz app at a time.

### 5.21.3 Using the Remote Control function

After HomeWhiz setup, Bluetooth will turn on automatically. To enable or disable the Bluetooth connection, please see 5.11.2 Bluetooth 3". If you switch your machine off and on while Bluetooth is enabled, it will reconnect automatically. If the paired device goes out of the range, the Bluetooth connection will turn off automatically. For this reason, you will need to turn on Bluetooth again if you want to use the Remote Control function.

You can check the Bluetooth symbol on the display to follow the connection status. If the symbol is on, this means that the Bluetooth connection is established. If the symbol is established, the product is trying to connect. If the symbol is off, this means that you have no connection.



## WARNING!

- If the Bluetooth connection is enabled on your product, you can select the Remote Control function. If the Remote Control function cannot be selected, check the connection status. If the connection fails, repeat the initial set-up settings on the appliance.
- For safety reasons, the product's door will remain locked while the Remote Control function is enabled, independently of the operating mode. If you want to open the door of the product, you will need to turn the programme selection knob or press the Remote Control key to disable the Remote Control function.

If you want to control your washing machine remotely, enable the Remote Control function by pressing the Remote Control button while the programme knob is in the Programme Download/Remote Control position on the control panel. Once the product is accessed, you will see a screen similar to the one below.



When Remote Control is enabled, you can only manage and switch off the machine and follow status on the washing machine. All functions except child lock can be managed through the application.

You can check the function indicator on the key to follow whether the Remote Control function is On or Off.

If the Remote Control function is Off, all the operations are handled on the washing machine and only status follow-up is allowed on the application.

If the Remote Control function cannot be enabled, you will hear a warning after pressing the button. This might occur if the product is switched on or if there is no product paired through Bluetooth. Bluetooth setting being Off or the washing machine's door being open are examples for such cases.

When you enable this function on the washing machine, said function will remain on except for certain cases, allowing you to control your washing machine remotely via Bluetooth.

**In certain cases, it deactivates itself for safety reasons:**

- When your washing machine undergoes a power interruption.
- When the programme knob is turned to select a different programme or when the product is switched off.

### 5.21.4 Troubleshooting

Follow the steps below if you are having problem with controlling or connection. Observe whether the problem persists or not after the action you have performed. Do the following if the problem is not resolved.

- Check whether your smart device is connected to the relevant home network.
- Restart the product application.
- Turn Bluetooth off and on through the user control panel.
- If the connection cannot be established with the above processes, repeat the initial set-up settings on the washing machine.

If the problem persists, consult an Authorised Service Agent.

## 6 Maintenance and cleaning

Service life of product extends and frequently experienced problems will be reduced if it is cleaned at regular intervals.

### 6.1 Cleaning the detergent drawer

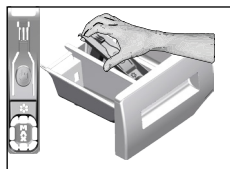

Clean the detergent drawer at regular intervals (every 4-5 washing cycles) as shown below in order to prevent accumulation of powder detergent in time.

- 1 Remove the siphon by lifting it from behind as shown in the picture. After performing the below mentioned cleaning procedures, replace the siphon back to its seating and push its front section downwards to make sure that the locking tab engages.



#### INFORMATION

- If more than normal amount of water and softener mixture remains in the softener compartment, the siphon must be cleaned.

2. Wash the detergent drawer and the siphon with plenty of lukewarm water in a washbasin. In order to prevent the residues to contact your skin, clean it with an appropriate brush by wearing a pair of gloves.
- 3 Insert the drawer back into its place after cleaning and make sure that it is seated well.

### 6.2 Cleaning the loading door and the drum

For products with drum cleaning programme, please see Operating the product - Programmes.



#### INFORMATION

- Repeat Drum Cleaning process in every 2 months.
- Use an detergent /anti-limescale suitable for the washing machines.





After every washing and drying make sure that no foreign substance is left in the drum. If the holes on the bellow shown in the figure are blocked, open the holes using a toothpick.



### INFORMATION

- Foreign metal substances will cause rust stains in the drum. Clean the stains on the drum surface by using cleaning agents for stainless steel. Never use steel wool or wire wool.



### CAUTION!

- Never use sponge or scrub materials. These will damage the painted, chrome and plastic surfaces.

## 6.3 Cleaning the body and control panel

Wipe the body of the machine with soapy water or non-corrosive mild gel detergents as necessary, and dry with a soft cloth. Use only a soft and damp cloth to clean the control panel.

## 6.4 Cleaning the water intake filters

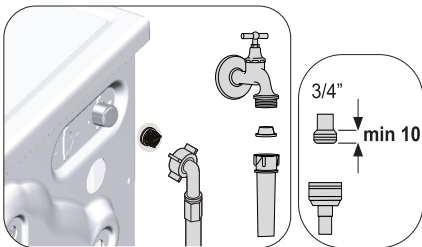

There is a filter at the end of each water intake valve at the rear of the machine and also at the end of each water intake hose where they are connected to the tap. These filters prevent foreign substances and dirt in the water to enter the washing machine. Filters should be cleaned if they are dirty.

- Close the taps.
- Remove the nuts of the water intake hoses to access the filters on the water intake valves. Clean residues on them with an appropriate brush. If the filters are too dirty, remove them from their places with a pliers and clean in this way.
- Take out the filters on the flat ends of the water intake hoses together with the gaskets and clean thoroughly under running water.
- Replace the gaskets and filters carefully in their places and tighten the hose nuts by hand ensuring there are no leaks.

## 6.5 Draining remaining water and cleaning the pump filter

The filter system in your machine prevents solid items such as buttons, coins and fabric fibres clogging the pump impeller during discharge of washing water. Thus, the water will be drained without any problem and the service life of the pump will extend.

If the machine fails to drain water, the pump filter is clogged. Filter must be cleaned whenever it is clogged or in every 3 months. Water must be drained off first to clean the pump filter. In addition, prior to transporting the machine (e.g., when moving to another house) and in case of freezing of the water, water may have to be drained completely.



### CAUTION!

- Foreign substances left in the pump filter may damage your product or may cause noise problem.
- If the product is not being used, shut the tap, remove mains hose and drain the water inside the machine in places where there is the risk of the product freezing.
- After each use, turn off the water tap to which the mains hose is connected.

- In order to clean the dirty filter and discharge the water, unplug the machine to cut off the supply power.



### CAUTION!

- Temperature of the water inside the machine may rise up to 90 °C. To avoid the risk of burning, clean the filter after the water inside the machine is cooled down.



2. Open the filter cover. Press the tab in the direction of the arrow and pull the cover out towards yourself.

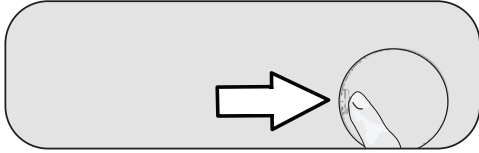

3. To drain the water in the machine.

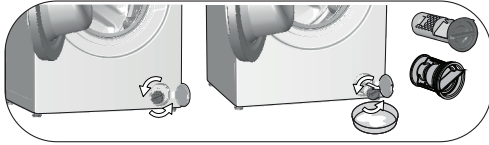

- a. In order to collect the water to flow out of the filter, place a large shallow vessel in front of the filter.
  - b. Turn and loosen the pump filter until water starts to flow (counterclockwise). Fill the flowing water into the container you have placed in front of the filter. Always keep a piece of cloth handy to absorb any spilled water.
  - c. When the water inside the machine is finished, take out the filter completely by turning it.
4. Clean any residues inside the filter as well as fibres, if any, around the pump impeller region.
  5. Replace the filter.
  6. Close the filter cover.

## 7 Troubleshooting

### Programmes won't start after the loading door has been closed.

- You did not press the Start/Pause/Cancel button. >>> \*Press the Start/Pause/Cancel button.
- If the load is too much, it might be hard for the loading door to be closed. >>> \*Load less laundry and make sure that the loading door is closed properly.

### Programme cannot be started or selected.

- The machine may have switched itself to self-protection mode due to a supply problem (mains voltage, water pressure etc.). >>> To cancel the programme, turn the Programme Selection knob to select another programme. Previous programme will be cancelled. (see. "Cancellation of programme")

### Water inside the machine.

- There might be some water remaining in the product due to the quality control processes carried out during production. >>> This is not a failure, water does not harm the machine.

### Water is leaking from the bottom of the machine.

- There might be a problem with the hoses or the pump filter. >>> Make sure that the seals of the water inlet hoses are securely fitted. Attach the hose to the tap tightly.
- Pump filter might not be closed securely. >>> Make sure that the pump filter is closed securely.

### Machine does not take in water.

- Tap might be turned off. >>> Turn on the taps.
- Water inlet hose might be bent. >>> Flatten the hose.
- Water inlet filter might be clogged. >>> Clean the filter.
- Loading door might not be closed. >>> Close the loading door.

### Machine does not drain water.

- Water drain hose might be clogged or twisted. >>> Clean or flatten the hose.
- Pump filter might be clogged. >>> Clean the pump filter.

### Machine vibrates or makes noise.

- Machine might be unbalanced. >>> Adjust the feet to level the machine.
- A hard substance might have entered the pump filter. >>> Clean the pump filter.
- Transportation safety bolts might not be removed. >>> Remove the transportation safety bolts.
- The amount of laundry might be too little. >>> Add more laundry to the machine.
- The machine might be overloaded with laundry. >>> Take out some of the laundry from the machine or distribute the load by hand to balance it evenly in the machine.
- The machine might be in contact with a hard surface. >>> Make sure that the machine is not in contact with anything.

### Machine stopped shortly after the programme started.

- The machine might have stopped temporarily due to low voltage. >>> It will resume running once the voltage returns to a normal level.

### Machine directly discharges the water it takes in.

- The drain hose might be at an inappropriate height. >>> Connect the water drain hose as described in the user manual.

### No water can be seen in the machine during washing.

- Water level cannot be seen outside the machine. This is not a failure.

### Loading door cannot be opened.

- Door lock might be enabled because of the water level in the machine. >>> Drain the water by running the Pump or Spin programme.
- Machine might be heating the water or at the spinning step.>>> Wait until the programme is complete.
- The loading door might be jammed due to the pressure it is exposed to. >>> Hold the grip, push and pull the loading door to free it from the pressure and open it.
- The loading door will not open if there is no power. >>> To open the loading door, open the pump filter cap and pull down the emergency handle positioned at the rear side of the said cap. See "Loading door lock"

### Washing takes longer than specified in the user manual.(\*)

- Water pressure might be low. >>> Since the amount of the water has decreased, the machine will wait until it takes adequate water to avoid poor washing quality. Therefore, the washing time extends.
- Voltage might be low. >>> If the supply voltage is low, the washing time is extended to prevent poor washing quality.
- Inlet temperature of water might be too low. >>> The time required to heat up the water extends in cold seasons. Also, washing time can be extended to avoid poor washing results.
- The number of rinsing cycles and/or the amount of rinsing water might have increased. >>> When a better rinsing performance is needed, the machine increases the amount of rinsing water, and adds another rinsing cycle, if necessary.
- Excessive foam might have formed due to use of too much detergent, and the automatic foam absorption system might have been activated. >>> Use the recommended amount of detergent.

### Programme time does not countdown. (On models with display) (\*)

- The timer may stop during water intake. >>> The timer indicator will not count down until the machine takes in an adequate amount of water. When the amount of the water taken in decreases, the machine will wait until it takes in enough water to avoid poor washing results. Timer indicator will resume countdown after this.
- The timer indicator might stop during heating. >>> The timer indicator will not count down until the machine reaches the selected temperature.
- The timer indicator might stop during spinning. >>> The automatic unbalanced load detection system might have been activated due to uneven distribution of the laundry in the drum.

### Programme time does not countdown. (\*)

- The laundry in the machine might be unbalanced. >>> The automatic unbalanced load detection system might have been activated due to uneven distribution of the laundry in the drum.

### Machine does not switch to spinning step. (\*)

- The laundry in the machine might be unbalanced. >>> The automatic unbalanced load detection system might have been activated due to uneven distribution of the laundry in the drum.
- The machine cannot spin if the water in it is not drained completely. >>> Check the filter and the drain hose.
- Excessive foam might have formed due to use of too much detergent, and the automatic foam absorption system might have been activated. >>> Use the recommended amount of detergent.

### Washing performance is poor: Clothes are going grey.(\*\*)

- Insufficient amount of detergent might have been used over a long period of time. >>> Use the recommended amount of detergent according to water hardness and the laundry.
- Washing might have been performed at low temperatures for a long time. >>> Select the proper temperature for the laundry to be washed.
- Hard water and insufficient amount of detergent. >>> Using hard water together with insufficient amount of detergent might cause dirt accumulation and greying on laundry in time. It is difficult to eliminate greying once it happens. Use the recommended amount of detergent appropriate for water hardness and the laundry.
- Excessive amount of detergent might have been used. >>> Use the recommended amount of detergent appropriate for water hardness and the laundry.

### Washing performance is poor: Stains persist or the laundry is not whitened. (\*\*)

- Insufficient amount of detergent might have been used. >>> Use recommended amount of detergent appropriate for the laundry.
- Machine might have been overloaded. >>> Do not overload the machine. Load the machine with the amounts recommended in the "Programme and consumption table".
- Wrong programme and temperature might have been selected. >>> Select the right programme and temperature for the laundry to be washed.
- Wrong type of detergent might have been used. >>> Use original detergent appropriate for the machine.
- Detergent might have been put in the wrong compartment. >>> Put the detergent in the correct compartment. Do not mix the bleaching agent and the detergent with each other.

### Washing performance is poor: Oily stains appeared on the laundry. (\*\*)

- The drum might not have been cleaned regularly. >>> Clean the drum regularly. To do this, please see. 6.2.

### Washing performance is poor: Clothes smell bad. (\*\*)

- Washing at low temperatures and/or with short programmes for a long time will cause smell and bacteria in the drum. >>> Leave the detergent drawer and loading door of the machine ajar after every washing cycle. Thus, a humid environment favorable for bacteria cannot occur in the machine.

### **Colour of the clothes faded. (\*\*)**

- Machine might have been overloaded. >>> Do not overload the machine.
- Detergent used might be damp. >>> Keep detergents closed in an environment free of humidity and do not expose them to excessive temperatures.
- A high temperature might have been selected. >>> Select a programme and temperature suitable for the type and soiling degree of the laundry.

### **Rinsing performance is poor**

- The amount, brand or storage conditions of the detergent might not be suitable. >>> Use a detergent appropriate for the washing machine and your laundry. Keep detergents closed in an environment free of humidity and do not expose them to excessive temperatures.
- The detergent might have been added to the wrong compartment. >>> If you add detergent to the prewash compartment even if you have not selected a prewash programme, the machine might take this detergent during the rinsing or softener step. Put the detergent in the correct compartment.
- Pump filter might have been clogged. >>> Check the filter.
- Drain hose might be folded. >>> Check the drain hose.

### **Laundry became stiff after washing. (\*\*)**

- Insufficient amount of detergent might have been used. >>> Using insufficient amount of detergent for the water hardness can cause the laundry to become stiff in time. Use appropriate amount of detergent according to the water hardness.
- The detergent might have been added to the wrong compartment. >>> If you add detergent to the prewash compartment even if you have not selected a prewash programme, the machine might take this detergent during the rinsing or softener step. Put the detergent in the correct compartment.
- Detergent might have been mixed with softener. >>> Do not mix the detergent with softener. Wash and clean the drawer with hot water.

### **Laundry does not smell like softener. (\*\*)**

- The detergent might have been added to the wrong compartment. >>> If you add detergent to the prewash compartment even if you have not selected a prewash programme, the machine might take this detergent during the rinsing or softener step. Wash and clean the drawer with hot water. Put the detergent in the correct compartment.
- Detergent might have been mixed with softener. >>> Do not mix the detergent with softener. Wash and clean the drawer with hot water.

### **Detergent residue in the detergent drawer. (\*\*)**

- Detergent might have been added to wet drawer. >>> Dry the detergent drawer before adding detergent.
- Detergent might have gotten damp. >>> Keep detergents closed in an environment free of humidity and do not expose them to excessive temperatures.
- Water pressure might be low. >>> Check the water pressure.
- The detergent in the main wash compartment got wet while the machine was taking in the prewash water. Holes of the detergent compartment might have been blocked. >>> Check the holes and clean if they are clogged.
- There might be a problem with the detergent drawer valves. >>> Call the Authorised Service Agent.
- Detergent might have been mixed with softener. >>> Do not mix the detergent with softener. Wash and clean the drawer with hot water.

### **There is detergent left on the laundry.**

- Machine might have been overloaded. >>> Do not overload the machine.
- Wrong programme and temperature might have been selected. >>> Select the right programme and temperature for the laundry to be washed.
- Wrong detergent might have been used. >>> Select a proper detergent for the laundry to be washed.

### **Too much foam forms in the machine. (\*\*)**

- Improper detergents for the washing machine might have been used. >>> Use detergents suitable for washing machine.
- Excessive amount of detergent might have been used. >>> Use only sufficient amount of detergent.
- Detergent might have been stored under inappropriate conditions. >>> Keep the detergent in a closed and dry area. Do not store it in excessively hot places.
- Meshed laundry such as tulle might foam too much due to their texture. >>> Use less detergent for these types of fabrics.
- Detergent might have been put in the wrong compartment. >>> Put the detergent in the correct compartment.
- Softener is taken early. >>> There might be a problem with the valves or the detergent drawer. Call the Authorised Service Agent.

### **Foam is overflowing from the detergent drawer.**

- Excessive amount of detergent might have been used. >>>> Mix 1 tablespoonful softener and ½ l water and pour into the main wash compartment of the detergent drawer.
- Put detergent into the machine suitable for the programmes and maximum loads indicated in the "Programme and consumption table". If you use additional chemicals (stain removers, bleaches and etc), reduce the amount of detergent.

### **Laundry remains wet at the end of the programme. (\*)**

- Excessive foam might have formed due to use of too much detergent, and the automatic foam absorption system might have been activated. >>> Use the recommended amount of detergent.

### **Drying lasts too long.**

- Machine might have been overloaded. >>> Do not overload the machine.
- Spinning might not be sufficient for laundry. >>> Select a higher spin speed in the washing step of the Washer-Dryer.
- Tap might be turned off. >>> Turn on the taps.

### **Laundry comes off wet after the drying step.**

- The programme selected might not be suitable for the type of laundry. >>> Check the care labels on garments and select a programme accordingly, or select timed programmes additionally.
- Machine might have been overloaded. >>> Do not overload the machine.
- Spinning might not be sufficient for laundry. >>> Select a higher spin speed in the washing step of the Washer-Dryer.

#### **Machine does not start or programme cannot be started.**

- Power cable might be unplugged. >>> Make sure that the power cable is plugged in.
- Programme might not be set, or the Start/Pause/Cancel button might not be pressed. >>> Make sure the programme is set and the machine is not in Stand-by mode.
- Child lock might be enabled. >>> Disable Child Lock.

#### **Laundry shrinks, fades, tarnishes or gets damaged.**

- The programme selected might not be suitable for the type of laundry. >>> Check the care labels on garments and select a programme accordingly, or select timed programmes additionally. You should not dry laundry that is not suitable for drying.

#### **Machine does not dry.**

- Laundry might not be dried or the drying step might not be enabled. >>> Check if the drying function is selected after the selected washing programme.

#### **Loading door cannot be opened.**

- The door of your machine might not be opening due to safety reasons. >>> If the door locked indicator is active on the display after the drying step, the machine will keep the door locked for your safety until it cools down.
- The loading door will not open if there is no power. >>> To open the loading door, open the pump filter cap and pull down the emergency handle positioned at the rear side of the said cap. See "Loading door lock"

(\* ) Machine does not switch to spinning step when the laundry is not evenly distributed in the drum to prevent any damage to the machine and to its surrounding environment. Readjust the laundry and perform spinning again.

(\*\* ) The drum might not have been cleaned regularly. >>> Clean the drum regularly. See 6.2



#### **CAUTION!**

- If you cannot eliminate the problem although you follow the instructions in this section, consult your dealer or the Authorised Service Agent. Never try to repair a nonfunctional product yourself.



#### **WARNING!**

- Check the HomeWhiz section for the relevant troubleshooting information.



## Пералня-Сушилня

Ръководство за употреба

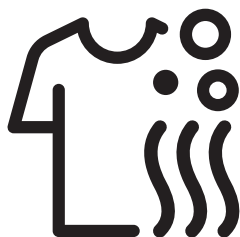



HTV 8736 XSHT





# Първо прочетете това ръководство за употреба!

Уважаеми потребителю, Благодарим, че избрахте продукт на Веко. Надяваме се да получите отлични резултати от използването на продукта, който е произведен с използване на висококачествена модерна технология. За целта преди употребата на продукта прочетете внимателно цялото ръководство за употреба и другата придружаваща документация и ги запазете за справка в бъдеще. Ако предадете уреда на друго лице, му предоставете и ръководството за употреба заедно с него. Следвайте всички предупреждения и информация в ръководството за употреба. В него се използват следните символи:

	<b>ОПАСНОСТ!</b>
• Предупреждение за токов удар.	

	<b>ОПАСНОСТ!</b>
• Предупреждение за теглото на продукта	

	<b>ОПАСНОСТ!</b>
• Предупреждение за риск от пожар.	

	<b>ВНИМАНИЕ!</b>
• Предупреждение за опасна за живота и собствеността ситуация.	

	<b>ПРЕДОХРАНИТЕЛНИ МЕРКИ!</b>
• Необходимо е да вземете предпазни мерки	



## ИНФОРМАЦИЯ

- Важна информация или полезни съвети за употребата.



- Ръководство за потребителя.



- Опаковката на уреда е произведена от подлежащи на рециклиране материали в съответствие с разпоредбите.
- Не изхвърляйте опаковъчните материали заедно с останалите битови отпадъци. Занесете ги в специалните пунктове за събиране на опаковъчни материали, определени от местните власти.



- Allergy UK е работното име на Британската фондация по алергиите. Одобрението им се придружава със знака 'Seal of Approval'. Когато видите продукт с това лого, можете да бъдете сигурни, че е тестван по най-съвременен начин за ефективност при намаляване/отстраняване на алергени от околната среда при страдащите от алергии или астма или продуктът позволява значително намаляване на съдържанието на алергени/химикали.





Този продукт е произведен с помощта на последните технологии в екологично чиста среда.

# 1 Важни указания за безопасност и опазване на околната среда

Този раздел съдържа важни указания, които ще ви помогнат да предотвратите риска от нараняване или щети върху имуществото ви. Неспазването на тези указания ще направи гаранцията невалидна.

## 1.1 Обща безопасност

 <b>ВНИМАНИЕ!</b>
<ul style="list-style-type: none"><li>• Този продукт може да се ползва от деца на 8 години и повече, както и от лица, чиито физически, сензорни или умствени способности не са напълно развити, или които не притежават опит и знание, при условие, че се надзират или са обучени относно безопасната употреба на уреда и свързаните рискове. Децата не бива да си играят с продукта. Почистването и поддръжката не трябва да се извършва от деца, освен ако не са наблюдавани от възрастен. Не допускате до продукта деца на възраст под 3 години, освен ако не са под непрекъснат надзор.</li></ul>

 <b>ПРЕДУПРЕЖДЕНИЕ!</b>
<ul style="list-style-type: none"><li>• Не поставяйте уреда върху покрит с килим под. В противен случай, липсата на въздушен поток под уреда ще доведе до прегряване на електрическите части. Това ще доведе до проблеми с продукта.</li></ul>

 <b>ИНФОРМАЦИЯ</b>
<ul style="list-style-type: none"><li>• Процедурата по монтажа винаги трябва да се изпълнява от упълномощени лица. Производителят не носи отговорност за щети, причинени от процедури, извършени от неквалифицирани лица.</li></ul>

### 1.1.1 Електробезопасност

 <b>ОПАСНОСТ!</b>
<ul style="list-style-type: none"><li>• Ако уредът е повреден, не работете с него преди да бъде ремонтиран от упълномощен сервизен техник. Съществува риск от токов удар!</li><li>• Никога не мийте продукта изливайки вода върху него! Съществува риск от токов удар!</li></ul>



### ВНИМАНИЕ!

- Ако захранващият кабел е повреден, той трябва да бъде подменен от производителя, следпродажбения сервиз или лице с подобна квалификация (за предпочитане електротехник) или друго определено от вносителя лице, с цел да се избегнат всякакви рискове.



### ИНФОРМАЦИЯ

- Продуктът е създаден така, че да възобнови работата си в случай на включване след прекъсване на захранването. Ако желаете да откажете програма, вижте раздел "Отказ на програма".

## 1.1.2 Продуктобезопасност



### ПРЕДУПРЕЖДЕНИЕ!

- Изключвайте продукта, когато не възнамерявате да го използвате.
- Никога не докосвайте щепсела с мокри ръце! Никога не изваждайте щепсела като дърпате за кабела, винаги хващайте за щепсела.
- Изключвайте уреда от контакта при монтаж, поддръжка, почистване и ремонт.
- Не свързвайте уреда чрез удължител или разклонител.



### ОПАСНОСТ!

- Никога не отваряйте вратата за зареждане и не отстранявайте филтъра, докато в барабана има още вода. В противен случай съществува риск от изгаряне с горещата вода.



### ВНИМАНИЕ!

- Водопроводът и отточните тръби трябва да са добре затегнати и да не са повредени. В противен случай съществува риск от протичане.





## ИНФОРМАЦИЯ

- Не използвайте сила, за да отворите заключената врата. Вратата ще се отвори веднага, след като завърши перилният цикъл. Ако машината не се е охладила достатъчно в края на програмата, вратата за зареждане не може да бъде отворена. Изчакайте продукта да се охлади. Ако вратата все още не се отваря, използвайте предоставеното решение за „Вратата не може да се отвори“ в раздела за откриване и отстраняване на неизправности. Не насилвайте вратата, за да я отворите. Възможни са повреди във вратата за зареждане и заключващия механизъм.
  - На мястото, където ще се монтира този уред, не трябва да има врати със заключалка, болт или панта, които ще попречат на пълното отваряне на вратата за зареждане.
  - Следвайте указанията от етикетите на дрехите и от опаковката на препарата.
  - Използвайте само перилен препарат, омекотител и добавки, подходящи за перални машини.
- Не монтирайте и не оставяйте уреда на места, където може да бъде изложен на атмосферно влияние.
  - Не си играйте с контролните елементи на уреда.
  - Ако е необходим несамонулиращ се термоизключвател за съответствие със стандарта, инструкциите за уреди, оборудвани с несамонулиращ се термоизключвател, който се нулира чрез изключване от централното електрозахранване, трябва да съдържат по същество следното:  
**ВНИМАНИЕ:** За да се избегне опасност поради неволно нулиране на термоизключвателя, този уред не трябва да се захранва чрез външно превключвателно устройство като таймер, нито да се свързва към верига, която редовно се включва и изключва от комуналната услуга.

### 1.1.3 Предупреждения относно сушенето



#### ОПАСНОСТ!

- Пране, което е било прано, почиствано или третирано с петрол/газ, почиствано със сухи препарати или други възпламеними/експлозивни вещества, не трябва да се суши в машината, тъй като изпуска възпламеними/експлозивни пари. В противен случай съществува риск от пожар.
- Пране, замърсено с растително масло, алкохол, бензин, газьол, препарат за отстраняване на петна, терпентин, восък или препарат за отстраняване на восък, трябва да се измие с гореща вода и голямо количество препарат преди сушене. В противен случай съществува риск от пожар.
- Изделия от гумена пяна (латекс), шапки за баня, водоустойчиви текстили, дрехи или възглавници с гумена подложка/подложки от гумена пяна не трябва да се обработват с функцията за сушене. В противен случай съществува риск от пожар.



#### ОПАСНОСТ!

- Не докосвайте стъклото на вратата за зареждане с голи ръце след сушене. Съществува риск от изгаряне.
- Има финална стъпка, която е охлаждане, за да се поддържа определена температура на прането за предотвратяване на увреждането му. Възможно е да се изложите на влиянието на гореща пара, ако отворите вратата преди завършване на охлаждането. Съществува риск от изгаряне.
- Ако програмите за сушене бъдат прекъснати (в резултат на отмяна на програма или спиране на тока), прането в машината може да е горещо. Бъдете внимателни.



### ВНИМАНИЕ!

- Не спирайте машината преди приключване на сушилната програма. Ако се налага да го направите, извадете прането, поставете го на подходящо място и изчакайте да се охлади.
- Уредът е проектиран да работи при температури между 0°C и +35°C.
- Подходящата температура за уреда е между 15°C и +25°C.
- Не позволявайте на домашни любимци да влизат в уреда. Почистете вътрешността на уреда преди употреба.
- Не претоварвайте машината по време на сушене. Следвайте указаните максимални количества за сушене.



### ПРЕДУПРЕЖДЕНИЕ!

- Не използвайте машината за сушене на кожени дрехи или дрехи, съдържащи кожа (като кожени етикети на дънки). Цветът на кожените части може да засегне другите материали.
- Ако проблемът не може да бъде отстранен с информацията, дадена в раздела с инструкции за безопасност, изключете машината от копчето и от захранването и се обадете в упълномощен сервиз.

- Можете да използвате пералнята-сушилня само за пране, само за сушене или за пране и сушене заедно. Машината не трябва да се използва само за сушене на влажно пране за продължително време. Когато използвате машината само за сушене, изпълнявайте програма за пране с незаредена машина на всеки 15 цикъла на сушене.
- Преди да заредите машината, проверете всяка вещь от прането и се уверете, че няма запалки, монети, метални предмети, игли и други в тях или техните джобове.
- Бельото с метални орнаменти не трябва да се суши в машината. Металните орнаменти могат да се отделят по време на сушенето и да повредят машината. Поставете ги в торба или калъфка за възглавница.
- Не използвайте машината за сушене на обемно пране като тюл, завеси, чаршафи/покривки за легла, одеяла или черги. Възможно е прането да се повреди.



## ИНФОРМАЦИЯ

- Не сушете непрани дрехи в машината.
- Не използвайте омекотители или антистатични препарати, освен ако не са препоръчани от производителя.
- Продукти като омекотители трябва да се използват в съответствие с инструкциите на производителя.
- Не използвайте машината за сушене на коприна, вълна и подобни деликатни дрехи. В противен случай вълнените дрехи може да се свият, а другите деликатни дрехи може да се повредят.
- Проверявайте символите на етикета на дрехите, преди да ги перете и сушите.

## 1.2 Предназначение на уреда



### ИНФОРМАЦИЯ

- Продуктът е създаден за използване у дома. Не е подходяща за комерсиална употреба и трябва да се използва само по предназначение.
- Уредът трябва да се използва за пране, изплакване и сушене само на текстилни продукти със съответното обозначение.
- Производителят не носи отговорност в случай на неправилна употреба или транспортиране.
- Сервизният живот на уреда е 10 години. През този период се предлагат оригинални резервни части за правилна работа на уреда.
- Уредът е предназначен да се използва в домашна среда и подобни приложения като:
  - кухня за персонал в магазини, офиси и други работни помещения;
  - селскостопански постройки;
  - от клиенти в хотели, мотели и други жилищни среди;
  - къщи за гости;
  - зони за комунално използване в жилищни блокове или обществени перални.

### 1.3 Безопасност на децата



#### ВНИМАНИЕ!

- Не допускате до продукта деца на възраст под 3 години, освен ако не са под непрекъснат надзор.
- Опаковъчните материали са опасни за децата. Пазете опаковъчните материали на безопасно място, далеч от достъпа на деца.

- Електрическите уреди са опасни за децата. Пазете децата далеч от уреда, когато той работи. Не им позволявайте да си играят с продукта. Използвайте заключването за деца, за да предотвратите намесата на децата при продукта.
- Не забравяйте да затворите вратата на уреда когато напускате помещението, в което е разположен.
- Съхранявайте всички препарати и добавки на безопасно място, далеч от достъпа на деца, като покриете контейнера или залепите пакета на препарата.

### 1.4 Съответствие с Директивата за ОЕЕО и изхвърляне на отпадъчните продукти

Този уред не съдържа вредни и забранени материали, описани в Директивата за управление на отпадъчно електрическо и електронно оборудване. Съответства на директивата за ОЕЕО.



Продуктът е произведен от висококачествени части и материали, които могат да бъдат използвани повторно и са подходящи за рециклиране. Затова не го изхвърляйте заедно с нормалните битови отпадъци в края на експлоатационния му период. Занесете го в пункт за събиране и рециклиране на електрическо и електронно оборудване. Свържете се с местните власти, за да научите къде се намира най-близкият такъв пункт.

Помогнете в опазването на околната среда и природните ресурси като рециклирате използваните продукти. С цел безопасността на децата, отрежете захранващия кабел и счупете заключващия механизъм на вратата за зареждане така, че да бъдат нефункционални преди изхвърлянето на продукта. Съответства на Директивата RoHS Този продукт съответства на Директивата RoHS № 2011/65/EC. Той не съдържа вредни или забранени материали, посочени в директивата.

## 1.5 Информация за опаковката

Опаковъчните материали на продукта са произведени от рециклируеми материали в съответствие с националните наредбите за опазване на околната среда. Не изхвърляйте опаковката с обикновените битови отпадъци. Занесете опаковъчния материал в специалните пунктове за събиране на опаковъчни материали, определени от местните власти.

## 2 Пералня със сушилня

### 2.1 Общ преглед

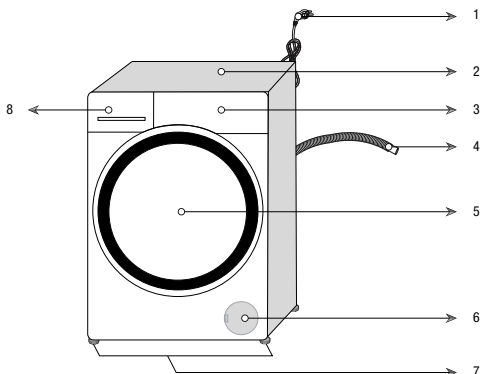

1- Захранващ кабел	5- Врата за зареждане
2- Горен панел	6- Капак на филтъра
3- Контролен панел	7- Регулируеми крачета
4- Маркуч за източване на водата	8- Чекмедже за препарати

## 2.2 Съдържание на пакета



Захранващ кабел



Маркуч за източване на водата

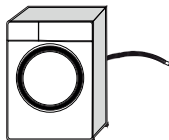

Транспортни болтове

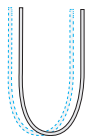

Маркуч за постъпване на вода

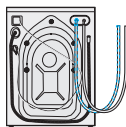

Контейнер за течен препарат (\*)



Ръководство за потребителя



Група пластмасови запушалки



### ИНФОРМАЦИЯ

- Илюстрациите в това ръководство са схематични и може да не съвпадат точно с тези на уреда.

(\*) Това може да се доставя с машината в зависимост от модела на вашия продукт.

## 2.3 Технически спецификации

Име на доставчика или запазена марка	Beko
Име на модела	HTV 8736 XSHT
	7165146100
Максимална скорост на центрофугиране (об/мин)	1400
Капацитет при пране (памук) кг	8
Капацитет при сушене (памук) кг	5
Вграден	Не
Височина (см)	84
Ширина (см)	60
Дълбочина (см)	59
Единичен вход за вода / Двоен вход за вода	• / -
• Налично	
Електричество (V/Hz)	230 V / 50Hz
Общ ел.поток (A)	10
Обща мощност (W)	2200
Код на основния модел	1420



### ИНФОРМАЦИЯ

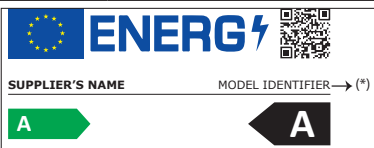

- Информация за модела, която се съхранява в базата данни за продукта може да намерите като посетите следната интернет страница и потърсите идентификатора за вашия модел (\*), който се намира на енергийния етикет.

<https://eprel.ec.europa.eu/>



### ПРЕДУПРЕЖДЕНИЕ!

- Стойностите за консумация са приложими за случаи, в които безжичната мрежова връзка е изключена.

Таблица със символи

Пране	Бързо	Бързо изпиране*	Дълготрайно използване	Дълготрайна вода	Предпазване от намокване	Почиване на косми от любимици	Паря	Нощен режим	Нависване	Забавяне на използването	Нависване	AutoDose	Избор на течен мекотелен препарат	Избор на омекотител	
Изплакване	Центрофугиране *Изплакване	Източване	Температура	Центрофугиране	Не Центрофугиране	Течаща вода (Студена)	Без вода	Забавяне на старта	Врата Залочена	Дете Залочена	Включи	Старт / Пауза	Ниво на зареждане	Добавяне на дрехи	*Изтеглена програма
Пране	Ок (Край)	Отказ	Предпазване от намокване*	Сушене	Дълготрайно сушене	Сушене за приборе	Посушаване за гладене	Сушене със зададено време							



## 3 Монтаж

За да направите продукта готов за употреба, прегледайте информацията в ръководството за потребителя и се уверете, че електричеството, водопроводната мрежа и системите за отвеждане на вода са подходящи. Ако не са, се обадете на квалифициран техник и водопроводчик, за да ги прави.

	<b>ОПАСНОСТ!</b>
<ul style="list-style-type: none"><li>Уверете се, че монтажът и електрическите връзки на продукта са извършени от упълномощен сервиз. Производителят не носи отговорност за щети, причинени от процедури, извършени от неквалифицирани лица.</li></ul>	

	<b>ОПАСНОСТ!</b>
<ul style="list-style-type: none"><li>Продуктът е много тежък, за да бъде носен само от един човек.</li></ul>	

	<b>ВНИМАНИЕ!</b>
<ul style="list-style-type: none"><li>Преди монтажа огледайте уреда за видими дефекти. Ако има такива, не го монтирайте. Повредените уреди носят риск за вашата безопасност.</li></ul>	

	<b>ПРЕДОХРАНИТЕЛНИ МЕРКИ!</b>
<ul style="list-style-type: none"><li>Подготовката на мястото и електрическата, водната и канализационната инсталация са задължение на клиента.</li><li>Проверете дали входящият и изходящият маркуч, както и захранващият кабел не са прегънати, затиснати или премазани при наместването на продукта на мястото му след монтажа или почистването.</li></ul>	

### 3.1 Подходящо място за монтаж

- Поставете продукта на твърд и равен под. Не го поставяйте на килим или на поставка или друга подобна повърхност.
- Не поставяйте уреда в близост до ръб, ако подът има стъпала. Не поставяйте уреда и на платформа.
- Не поставяйте уреда върху захранващия кабел.
- Не поставяйте продукта в среда, в която температурата пада под 0 °C. (Вижте „Предупреждения при сушене“)
- Препоръчва се оставянето на пространство отстрани на машината, за да се намалят вибрацията и шума
- На мястото на монтажа на продукта не трябва да има заключвана, плъзгаща се врата или врата на панти, която да пречи на отварянето докрай на вратата за зареждане.
- Използвайте уреда в добре проветрено и незапращено помещение.
- Не поставяйте върху пералната машина източници на топлина, такива като котлони, ютии, фурни и не ги използвайте върху продукта.

### 3.2 Отстраняване на подсилващите опаковъчни материали



Наклонете машината назад, за да отстраните подсилващите опаковъчни материали. Отстранете усилената опаковка с лентата.

	<b>ОПАСНОСТ!</b>
<ul style="list-style-type: none"><li>Продуктът е тежък. Отстранете усилената опаковка, както е показано на фигурата.</li><li>Внимавайте да не приклещите ръката си под уреда при извършване на тази процедура.</li></ul>	

### 3.3 Демонтаж на транспортните болтове



#### ПРЕДОХРАНИТЕЛНИ МЕРКИ!

- Не отстранявайте транспортните обезопасителни болтове преди да отстраните опорите на опаковката.
- Отстранете обезопасяващите болтове за транспортиране преди да използвате пералнята! В противен случай ще повредите уреда.

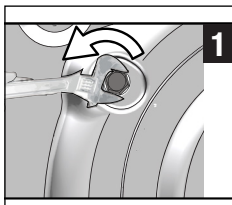

- 1** Използвайте инструмент, за да разхлабите всички болтове, докато започнат да се въртят свободно.

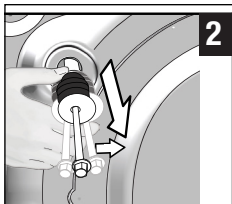

- 2** Отстранете транспортните обезопасителни болтове като ги завъртите леко.

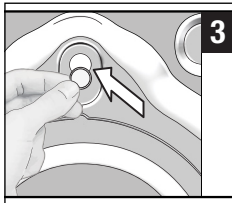

- 3** Поставете пластмасовите капачки, доставени в пакета с ръководството за употреба, в отворите от винтовете на задния панел.



#### ИНФОРМАЦИЯ

- Съхранете обезопасителните болтове за транспортиране, за да може да ги използвате отново, ако се налага пренасяне на машината в бъдеще.
- Никога не пренасяйте пералнята без да сте завили правилно болтовете по местата им!

### 3.4 Свързване на водопровода



#### ИНФОРМАЦИЯ

- Водното налягане, необходимо за работата на уреда, трябва да е между 1 и 10 бара (0,1 – 1 МРа). За да работи пералнята нормално, са необходими 10 – 80 литра вода, изтичащи от напълно отворен кран за една минута. Ако водното налягане е твърде високо, монтирайте понижаваща налягането клапа.



#### ВНИМАНИЕ!

- Моделите с единично водно захранване не се свързват с кран за топла вода. В този случай прането ще се повреди или уредът ще премине в режим на безопасност и няма да работи.
- Не използвайте стари или употребявани маркучи с новия уред. Те може да направят петна по дрехите.

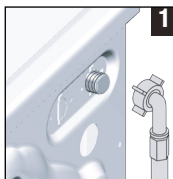

- 1** Свържете специалните маркучи, доставени заедно с уреда, към входящите отвори за водно захранване, разположени върху уреда.



#### ВНИМАНИЕ!

- Уверете се, че отводите за студена вода са свързани правилно при монтажа. В противен случай в края на перилния цикъл прането може да е горещо и повредено.

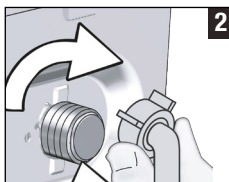

- 2** Затегнете гайките на маркуча на ръка. Никога не използвайте уред за затягането им.



- 3** 3 Отворете крановете докрай след като свържете маркучите и проверете за изтичане в точките на свързване.

Ако има изтичане на вода, затворете крана и свалете гайката. Проверете гайката и затегнете добре уплътнението. С оглед предотвратяване на течове и последващи щети, дръжте крановете затворени, когато не използвате продукта.

### 3.5 Свързване към отводнителната система

- Свържете края на маркуча за източване директно към канала за отходни води, санитарен възел или вана.



#### ВНИМАНИЕ!

- Ако маркучът се изтръгне от гнездото си по време на източване на водата, може да наводните дома ви. Освен това съществува риск от изгаряне поради високата температура на водата! За да избегнете подобни рискове и да осигурите безопасно пълнене и източване на водата в машината, затегнете накрайникът на маркуча добре, за да не може да се изтръгне.

- Ако маркучът е поставен на нивото на пода или близо до него (по-малко от 40 см), а след това е издигнат, източването на водата става трудно, а прането може да излиза прекалено мокро. Затова спазвайте височините описани на фигурата.
- За да се избегне вливането на мръсна вода обратно в машината и да се осигури лесното ѝ източване, не пъхайте маркуча в мръсната вода и не го вкарвайте в канала по-дълбоко от 15 см. Ако е твърде дълъг, го срежете. Ако е прекалено дълъг, отрежете.
- Краят на маркуча не бива да е извит, внимавайте да не е настъпен или прегънат по пътя между канала и машината.
- Ако маркучът е твърде къс, използвайте оригинално удължение. Дължината на маркуча не може да надвишава 3,2 м. За да избегнете протичането на вода, свързването на удължението и дренажния маркуч на уреда трябва да бъде направено с подходяща скоба, за да не може да се откъсне и протече.

### 3.6 Регулиране на крачетата

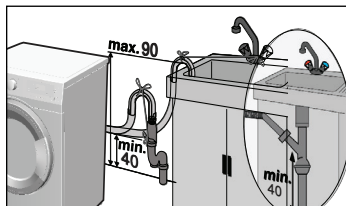
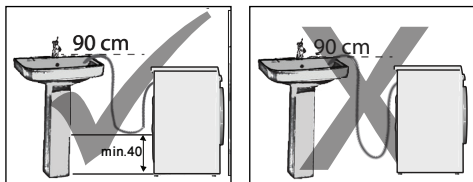
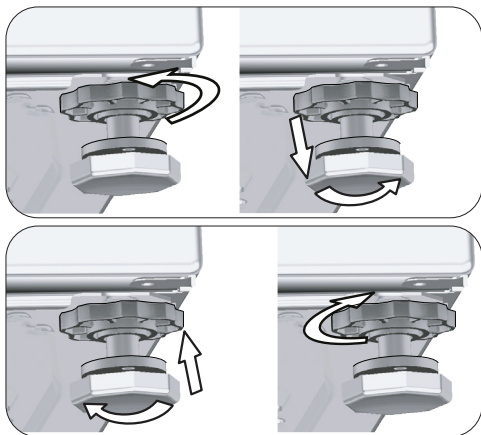

- Свържете маркуча на минимална височина от 40 см и максимална височина от 90 см.



## ВНИМАНИЕ!

- Регулирайте краката така, че продуктът да бъде балансиран на мястото, на което се използва.
- Балансирайте машината с тяхна помощ.
- Проверете за нестабилност чрез натискане на продукта диагонално по горните ръбове.
- В противен случай уредът може да се придвижи от мястото си и да причини проблеми поради счупване, шум или вибрации.
- Не използвайте никакви уреди за разхлабване на контра гайките. В противен случай е възможна повреда в блокиращите гайки.

- а) Разхлабете с ръка заключващите гайки на краката на уреда.
- б) Регулирайте крачетата така, че уредът да е нивелиран и балансиран.
- в) Затегнете отново на ръка всички заключващи гайки.

## 3.7 Свързване на електричеството

Свържете уреда към заземен контакт, защитен с 16-амперов предпазител. Фирмата ни не носи отговорност за щети по причина - ползване на уреда без заземяване, направено съгласно местните наредби.

- Свързването трябва да е направено в съответствие с държавните стандарти.
- Окабеляването на електрическата верига за контакта трябва да бъде достатъчно, за да отговори на изискванията на уреда. Използването на прекъсвач за верига при земно късо съединение е препоръчително.
- След монтажа захранващият кабел трябва да е леснодостъпен.
- Ако стойността на предпазителя или прекъсвача у дома ви е под 16 ампера, накарайте квалифициран електротехник да монтира 16-амперов предпазител.
- Напрежението, обозначено в „Техническите спецификации“ трябва да отговаря на вашето захранване.



## ОПАСНОСТ!

- Повредените захранващи кабели трябва да се сменят от упълномощен сервизен техник.

## 3.8 Транспортиране на уреда

- 1 Изключете уреда от контакта преди транспортиране.
- 2 Свалете маркучите за източване и за наливане на вода.
- 3 Източете останалата в уреда вода. Вижте 6.5
- 4 Монтирайте транспортните обезопасителни болтове в обратен ред на процедурата за разглобяване. Вижте 3.3



## ОПАСНОСТ!

- Продуктът е много тежък, за да бъде носен само от един човек.
- Продуктът е тежък; трябва да се носи от двама души и да се вземат допълнителни предпазителни мерки при придвижване по стълби. Ако продуктът падне върху вас, са възможни наранявания.



## ВНИМАНИЕ!

- Опаковъчните материали са опасни за децата. Пазете опаковъчните материали на безопасно място, далеч от достъпа на деца.



## ИНФОРМАЦИЯ

- Никога не пренасяйте пералнята без да сте завили правилно болтовете по местата им!

## 4 Подготовка

### 4.1 Сортиране на прането

- \* Сортирайте прането според вида на тъканите, цвета, степента на замърсяване и подходящата температура на пране.
- \* Винаги спазвайте указанията върху етикета на дрехите.

### 4.2 Подготовка на дрехите за пране

- Сутиените с банели и дрехите с метални части като катарами или копчета може да повредят машината. Свалете металните части или перете такъв тип дрехи в торбичка за пране или в памучна калъфка за възглавница. Освен това, този тип дрехи може да се нагряят по време на сушене и да увредят други дрехи. Не използвайте машината за сушене на подобни дрехи.
- Поставете дрехите с малък размер, като детски чорапи и найлонови чорапогашници, в памучна торба за пране или в калъфка за възглавница.
- Поставете пердетата в машината без да ги притискате. Свалете окачалките на пердетата. Не сушете тюлени пердета в машината.
- Закопчайте циповете, зашийте разхлабени копчета и скъсани и разпорени места.
- Перете дрехи, означени с етикети „за машинно пране“ или „за ръчно пране“, само с подходящата за тях програма. Сушете ги чрез окачване или разстилане. Не използвайте машината за сушене на подобни дрехи.
- Не перете цветно и бяло пране заедно. Нови, тъмни на цвят дрехи, могат да пуснат много боя. Перете ги отделно.
- Използвайте само оцветители / фиксатори на цветове и препарати за отстраняване на котлен камък, подходящи за машинно пране. Винаги спазвайте указанията върху опаковката.



### ИНФОРМАЦИЯ

- Пране, силно направено с материали от рода на брашно, вар, сухо мляко и др., трябва добре да се изтупа преди поставяне в машината. В противен случай тези прахообразни вещества се натрупват по вътрешните части на машината и може да я повредят.
- Поставете дрехите от ангорска вълна във фризера за няколко часа преди пране. По този начин ще се намали образуването на фитилчета.
- Перете панталоните и деликатното пране обърнати от опаката страна.
- Упоритите петна трябва да се третираат по подходящ начин преди изпирането. Ако не сте сигурни, третирайте ги със сух препарат за петна.
- Изпразнете джобовете от монети, химикалки, кламери и други подобни, изкарайте джобовете навън и изчеткайте, ако е възможно. Тези предмети могат да повредят машината и да предизвикат шум по време на прането.

### 4.3 Съвети за пестене на енергия и вода

Следващата информация ще ви помогне да използвате уреда по екологичен и енергийно/водно-ефективен начин.

- Пускайте уреда с максималния капацитет за натоварване, позволен от програмата, която сте избрали, но не го претоварвайте. Вижте „Таблица с програми и консумация“.
- Спазвайте инструкциите за температура, дадени на опаковката на препарата.
- Перете слабо замърсеното пране на ниска температура.
- Използвайте бързи програми за малки количества леко замърсено пране.
- Не използвайте предпране и висока температура за пране, което не е силно замърсено и по него няма петна.
- Ако планирате да сушите прането си в сушилнята, при изпирането изберете най-високата препоръчана скорост на центрофугиране.
- Не използвайте повече перилен препарат от препоръчаното количество, посочено на опаковката.

## 4.4 Първоначална употреба



Преди стартиране на ползването на продукта се уверете, че подготовката е извършена, съгласно раздел „Важни инструкции за безопасността и околната среда“, както и инструкциите в раздела „Инсталация“.

За да подготвите уреда за пускане на пране, първо стартирайте програмата за почистване на барабана. Ако тази програма не е налична на вашата машина, приложете метода, описан в раздел 6.2.



### ИНФОРМАЦИЯ

- Използвайте препарат срещу котлен камък, подходящ за перални машини.
- Оставане на вода в продукта поради процеса на качествен контрол по време на производството. Това не е вредно за уреда.

## 4.5 Спазване капацитета на прането

Максималният капацитет на зареждане зависи от типа на прането, степента на замърсяване и избраната програма за изпиране. Уредът автоматично регулира количеството вода, съобразно теглото на прането, поставено вътре.



### ВНИМАНИЕ!

- Спазвайте информацията от „Таблица с програми и консумация“. Когато машината е претоварена, качеството на изпиране се понижава. Освен това, може да се получи шум или вибриране. За добра ефективност на сушенето не зареждайте машината с повече пране от препоръчаното.

Вид на прането	Тегло (г)	Вид на прането	Тегло (г)
Халат за баня	1200	Кърпа за ръце	100
Салфетки от плат	100	Нощница	200
Чаршафи	700	Бельо	100
Чаршафи	500	Мъжки работни ризи	600
Калъфка за възглавница	200	Мъжка риза	200
Покривка за маса	250	Мъжки пижами	500
Кърпа	200	Блузи	100

## 4.6 Зареждане на прането

1. Отворете вратата за зареждане.
2. Поставете прането несбито в уреда.
3. Натиснете вратата за зареждане, за да я затворите, докато чуете звук от заключване. Внимавайте прането да не бъде заципано от вратата.



### ИНФОРМАЦИЯ

- По време на работа на програмата вратата е заключена. Вратата ще се отвори веднага, след като завърши програмата за изпиране. Ако вътрешността на машината е нагорещена в края на програмата, вратата за зареждане няма да се отвори, докато температурата не спадне. Ако вратата не се отвори, използвайте предоставеното решение за „Вратата не може да се отвори.“ в раздела за откриване и отстраняване на неизправности.



### ВНИМАНИЕ!

- Ако прането бъде поставено неправилно, може да има проблеми със звуци и вибрация в машината.

## 4.7 Употреба на перилен препарат и омекотител



### ИНФОРМАЦИЯ

- При използване на препарат, омекотител, колосан, фабрична боя, белина или препарат срещу котлен камък, прочитайте внимателно указанията върху опаковката им и следвайте посочените препоръчителни дози. По възможност използвайте измервателна чашка.

### 4.7.1 Чекмедже за препарат

Чекмеджето за перилен препарат се състои от три отделения:

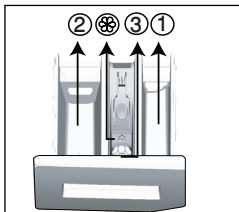

- (1) за предпране
- (2) за основно пране
- (3) за омекотител
- (⊗) в отделението за омекотител има допълнителен сифон.

### 4.7.2 Перилни препарати, омекотители и други почистващи препарати

- Сипете перилен препарат или омекотител преди започването на програмата.
- Никога не оставяйте чекмеджето за перилен препарат отворено по време на работа на програмата!
- При ползване на програма без предпране, не сипвайте перилен препарат в отделението за предпране (отделение № „1“).
- При ползване на програма с предпране, сипете течен перилен препарат в отделението за предпране (отделение № „1“).
- Не ползвайте програми с предварително пране, ако използвате торбичка за перилен препарат или топка за пране. Поставете торбичката с перилен препарат или топката за пране директно с прането в машината. Извадете ги след сушене.
- Ако използвате течен перилен препарат, не забравяйте да поставите чашката с течен препарат в отделението за основно пране (отделение № 2).
- Не добавяйте никакви перилни препарати за пране (течен препарат, омекотител и т.н.), когато уредът работи на етап сушене.

### 4.7.3 Избиране на типа перилен препарат

Типът препарат за пране, който ще се използва, зависи от програмата за пране, типа тъкан и цвета.

- Използвайте различни препарати за цветно и за бяло пране.

- Перете деликатните дрехи само със специални препарати (течни препарати, шампоан за вълна и др.), предназначени само за деликатни тъкани и на препоръчаните програми.
- При пране на тъмни дрехи или юргани се препоръчва използването на течен перилен препарат.
- Перете вълнените дрехи на препоръчаната програма със специални препарати, предназначени само за вълнени тъкани
- Моля, прегледайте частта с описанието на програмите за препоръчаните програми за различни текстилни продукти.
- Всички препоръки за използване на перилни препарати са валидни за избираем температурен диапазон на програмите.



#### ВНИМАНИЕ!

- Използвайте само препарати, произведени специално за перални машини.
- Не използвайте сапун на прах.

### 4.7.4 Дозирание на препаратата

Количеството на използвания перилен препарат зависи от количеството и степента на замърсяване на прането, както и от твърдостта на водата.

- Не надвишавайте количеството, означено на пакета, за да избегнете прекомерно пенене и недоизплакване. По този начин не само пестите пари, но и спомагате за опазването на околната среда.
- Използвайте по-малко количество препарат за малко количество или леко замърсени дрехи.

### 4.7.5 Употреба на омекотители

Поставете омекотителя в отделението за омекотител на чекмеджето за препарати.

- Не надвишавайте нивото на маркировката (>max<) в отделението за омекотител.
- Ако омекотителят се е сгъстил или е от концентриран тип, разредете с вода, преди да го поставите в чекмеджето за препарати.



## 4.7.6 Използване на течни перилни препарати

### 4.7.6.1 Ако продуктът има отделение за течен перилен препарат.

- Поставете контейнера с течен препарат в отделение № „2“.
- Ако течният перилен препарат се е сгъстил, го разрежете с вода, преди да го сложите в отделението.

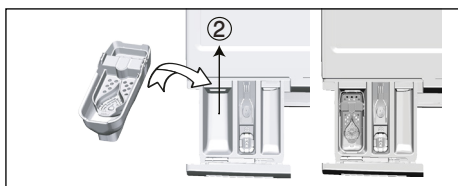

### 4.7.6.2 Ако уредът е оборудван с апарат за течен перилен препарат:

- Когато искате да ползвате течен препарат, моля натиснете мястото, указано за завъртане на апарата. Частта, която пада, ще служи като преграда за течния препарат.
- Ако е необходимо, почистете отделението с вода, когато е на мястото си или като го извадите.
- Ако използвате прахообразен препарат, отделението трябва да бъде закрепено в горната позиция.

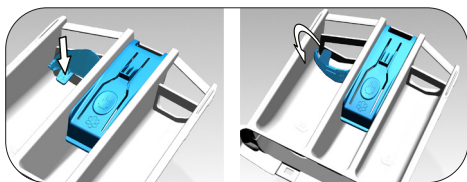

### 4.7.6.3 Ако продуктът няма отделение за течен перилен препарат

- Не използвайте течен перилен препарат за предпране в програмата с предпране.
- Течният перилен препарат прави петна по дрехите ви ако се използва с функция Забавяне на старта. Ако желаете да използвате функцията за забавяне на старта, то не използвайте течен перилен препарат.

## 4.7.7 Употреба на гелообразен перилен препарат и препарат на таблетки

- Ако гелообразният перилен препарат е с течна консистенция и уредът не е оборудван със специален контейнер за течен перилен препарат, сипете гелообразния препарат в отделението за основно пране при първото вливане на вода в машината. Ако машината има отделение за течен перилен препарат, поставете препарата в отделението преди да стартирате програмата.
- Ако консистенцията на гелообразния перилен препарат не е течна или е във формата на капсулообразна течна таблетка, го поставете директно в барабана преди прането.
- Перилният препарат на таблетки се поставя в отделението за основно пране (отделение № „2“) или директно в барабана преди пране.



### ИНФОРМАЦИЯ

- Препаратите на таблетки може да оставят остатъци в отделението за перилен препарат. Ако срещнете такива остатъци, при следващото пране пхнете таблетката между прането в долната част на барабана.



### ИНФОРМАЦИЯ

- При ползване на таблетки за пране или гелообразни перилни препарати, не използвайте функцията за предпране.
- Преди сушене не забравяйте да премахнете предмети като пластмасовия контейнер за препарат от барабана.

## 4.7.8 Използване на кола за пране

- Добавете течен колосан, колосан на прах или фабрична боя в отделението за омекотител.
- Не използвайте омекотител и препарат за колосване едновременно в един перилен цикъл.
- Забършете вътрешността на машината с чист влажен парцал след използване на препарат за колосване.



## 4.7.9 Употреба на белина

- Изберете програма с предпране и добавете белината в началото на предпрането. Не слагайте перилен препарат в отделението за предварително пране. Или изберете програма с допълнително сушене, добавете белината в празното отделение за перилен препарат и след като видите стъпката за изплакване на дисплея за първи път, добавете 1 чаша вода в същото отделение.
- Не смесвайте белина и перилен препарат.
- Използвайте малко количество (приблизително 50 мл) белина и изплаквайте дрехите много добре, тъй като тя предизвиква кожни раздразнения. Не наливайте белина директно в прането и не я използвайте с цветно пране.

- Когато използвате белина на кислородна основа, изберете програма, която пере пране на ниска температура.
- Можете да използвате белина на кислородна основа заедно с перилния препарат. Ако той обаче е с различна консистенция, първо добавете перилния препарат в отделението за препарат № „2“ и изчакайте машината да поеме препаратата заедно с водата. Когато машината продължи с наливането на вода, добавете избелващия препарат в същото отделение.

## 4.7.10 Използване на препарат против отлагане на варовик

- При необходимост използвайте препарати против котлен камък пригодени специално за перални машини.

## 4.8 Съвети за ефективно изпиране

		Дрехи			
		Светли цветове и бели	Цветни	Черни/тъмни дрехи	Деликатни/Вълнени/Коприна
		(Препоръчителен диапазон на температурата в зависимост от степента на замърсеност: 40-90°C)	(Препоръчителни температурни диапазони за ниво на замърсяване: студено -40°C)	(Препоръчителни температурни диапазони за ниво на замърсяване: студено -40°C)	(Препоръчителни температурни диапазони за ниво на замърсяване: студено -30°C)
Ниво на замърсеност	Силно замърсени (Трудни за изпиране петна, като от трева, кафе, плодове и кръв)	Може да се наложи да обработите предварително петната или да използвате предварително пране. Течните и прахообразни перилни препарати за бели дрехи може да се използват в дозите, препоръчани за силно замърсено пране. Препоръчително е използването на прахообразни перилни препарати за петна от глина и пръст, както и петна, чувствителни към белина.	Течните и прахообразни перилни препарати за цветно пране може да се използват в дозите, препоръчани за силно замърсено пране. Препоръчително е използването на прахообразни перилни препарати за петна от глина и пръст, както и петна, чувствителни към белина. Трябва да се използват препарати, които не съдържат белина.	Течните перилни препарати за цветни и тъмни дрехи може да се използват в дозите, препоръчани за силно замърсено пране.	Предпочитайте течни препарати за деликатните дрехи. Вълнените и копринени дрехи трябва да се перат със специални препарати за вълна.
	Средно замърсени (Например, петна от допира на тялото с яки и ръкави)	Течните и прахообразни перилни препарати за бели дрехи може да се използват в дозите, препоръчани за средно замърсено пране.	Течните и прахообразни перилни препарати за цветни дрехи може да се използват в дозите, препоръчани за средно замърсено пране. Трябва да се използват препарати, които не съдържат белина.	Течните перилни препарати за цветни и тъмни дрехи може да се използват в дозите, препоръчани за нормално замърсено пране.	Предпочитайте течни препарати за деликатните дрехи. Вълнените и копринени дрехи трябва да се перат със специални препарати за вълна.
	Леко замърсени (Няма видими петна.)	Течните и прахообразни перилни препарати за бели дрехи може да се използват в дозите, препоръчани за леко замърсено пране.	Течните и прахообразни перилни препарати за цветни дрехи може да се използват в дозите, препоръчани за леко замърсено пране. Трябва да се използват препарати, които не съдържат белина.	Течните перилни препарати за цветни и тъмни дрехи може да се използват в дозите, препоръчани за леко замърсено пране.	Предпочитайте течни препарати за деликатните дрехи. Вълнените и копринени дрехи трябва да се перат със специални препарати за вълна.

## 4.9 Съвети за правилно сушене

		Програми				
		Сушене на памучни тъкани	Сушене на синтетични дрехи	Babyprotect +	Пране и сушене	Wash&Wear (Изпери и носи)
<b>Видове Дрехи</b>	Дрехи със съдържание на памук	Чаршафи, калъфи за юргани, бебешки дрешки, тениски, суитчъри, трайни плетива, дънки, платнени панталони, ризи, памучни чорапи и др.	Не се препоръчва!	Пере и съответно суши! Чаршафи, калъфи за юргани, бебешки дрешки, тениски, суитчъри, трайни плетива, дънки, платнени панталони, ризи, памучни чорапи и др.	Пере и съответно суши! Чаршафи, калъфи за юргани, бебешки дрешки, тениски, суитчъри, трайни плетива, дънки, платнени панталони, ризи, памучни чорапи и др.	За дрехи без петна, носени за кратко, като ризи, тениски, суитчъри трябва да се зареди много малко количество пране.
	Синтетични дрехи (полиестер, найлон и др.)	Не се препоръчва!	Препоръчва се за полиестерни, найлонови, полиацетатни дрехи и дрехи със съдържание на акрил. Сушенето не се препоръчва за съдържащи вискоза дрехи. Необходимо е да имате предвид препоръките за сушене на етикета на дрехите.	Препоръчва се за полиестерни, найлонови, полиацетатни дрехи и дрехи със съдържание на акрил при ниски температури, като се вземат предвид предупрежденията за пране и сушене на етикета на дрехите.	Препоръчва се за полиестерни, найлонови, полиацетатни дрехи и дрехи със съдържание на акрил при ниски температури, като се вземат предвид предупрежденията за пране и сушене на етикета на дрехите.	Много малко замърсени ризи, тениски и дрехи със синтетично съдържание без петна. Препоръчва се да зареждате много малки количества пране.
	Деликатни тъкани (дрехи със съдържание на коприна, вълна, кашмир, ангора и др.)	Не се препоръчва!	Не се препоръчва!	Не се препоръчва!	Не се препоръчва!	Не се препоръчва!
	Обемно пране, като одеяла, палта, завеси и др.	Не се препоръчва! Не е подходящо да сушите обемно пране в пералнята. Сушете ги чрез окачване или разстилане.	Не се препоръчва! Не е подходящо да сушите обемно пране в пералнята. Сушете ги чрез окачване или разстилане.	Не се препоръчва! Не е подходящо да сушите обемно пране в пералнята. Сушете ги чрез окачване или разстилане.	Не се препоръчва! Не е подходящо да сушите обемно пране в пералнята. Сушете ги чрез окачване или разстилане.	Не се препоръчва! Не е подходящо да сушите обемно пране в пералнята. Сушете ги чрез окачване или разстилане.

## 4.10 Показано времетраене на програмата

Може да видите продължителността на програмата на дисплея на машината, докато я избирате. В зависимост от зареденото в машината количеството пране, разпенването, небалансираното разпределение на прането, колебанията в ел. захранването, налягането на водата и настройките на програмата, продължителността на програмата се регулира автоматично, докато съответната програма работи.

**ОСОБЕН СЛУЧАЙ:** При стартиране на програмите Cotton (Памук) и Cotton Eco (Памук Еко), дисплеят показва продължителност при половин зареждане, което е най-използваният случай. След стартиране на програмата, машината разпознава действително зареденото количество пране след около 20-25 минути. В случай, че разпознатото количество е по-голямо от половин зареждане, програмата за изпирание ще се регулира и продължителността на програмата ще се увеличи автоматично. Може да проследите тази промяна на дисплея.

## 5 Работа с продукта

### 5.1 Контролен панел

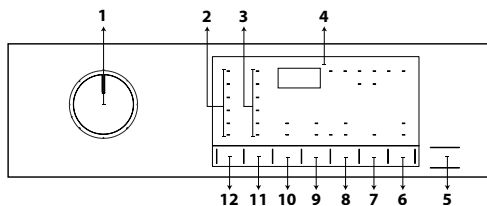

- 1 - Копче за избор на програма
- 2 - Светлинни индикатори за ниво на температура
- 3 - Светлинни индикатори за ниво на скорост на центрофугиране
- 4 - Дисплей
- 5 - Бутон Старт/Пауза
- 6 - Бутон за дистанционно управление
- 7 - Бутон за настройка на краен час
- 8 - Бутон за настройка на ниво на сушене
- 9 - Бутон за допълнителна функция 2
- 10 - Бутон за допълнителна функция 1
- 11 - Бутон за настройка на скорост на центрофугиране
- 12 - Бутон за настройка на температура

### 5.2 Символи на дисплея

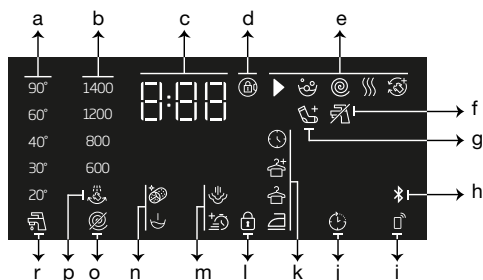

- a - Индикатор за температура
- b - Индикатор за скорост на центрофугиране
- c - Информация за продължителността
- d - Символ за активирано заключване на вратата
- e - Индикатор за проследяване на програмата
- f - Няма индикатор за вода
- g - Индикатор за добавяне на пране
- h - индикатор за Bluetooth връзка
- i - Индикатор за дистанционно управление
- j - индикатор за активиран старт с отложен старт

- k - индикатор за ниво на сушене
- l - Светлинен индикатор за активирана блокировка за деца
- m - Бутон за допълнителна функция 2
- n - Бутон за допълнителна функция 1
- o - Няма индикатор за центрофугиране
- p - Индикатор за задържане на изплакване
- г - индикатор за студена вода

### 5.3 Подготовка на машината

1. Проверете дали маркучите са плътно свързани.
2. Включете пералнята в контакта.
3. Завъртете крана докрай.
4. Поставете прането в пералната машина.
5. Сложете перилен препарат и омекотител.

### 5.4 Избор на програма за пране

1. В съответствие с „Таблицата с програми и консумация“ изберете подходяща програма за количеството и нивото на замърсеност на прането.
2. Изберете желаната програма чрез бутона за **Избор на програма** .



#### ИНФОРМАЦИЯ

- Програмите са с ограничение до най-високата скорост на центрофугиране, подходяща за конкретния вид тъкани.
- При избора на програма винаги вземайте предвид типа на тъканите, техния цвят, нивото на замърсяване и допустимата температура на водата.

## 5.5 Програми за изпиране

В зависимост от вида на тъканта използвайте следните основни програми.



### ИНФОРМАЦИЯ

- След избора на програма за пране, подходяща за Вашето пране, можете да натиснете бутона за сушене, за да зададете извършване на сушене след програмата за пране. При всяко натискане на бутона се показва информационен ред за предстоящата стъпка от процеса на сушене, както и съответен символ. Ако желаете, можете да продължите да натискате бутона, за да извършвате сушене за максимално допустимия период.
- Символите на дисплея са схематични и е възможно да не съвпадат точно с тези на реалния уред.
- Когато перете или сушите при избрана функция за сушене на машината, зареждайте максимално 5 кг пране в машината. Ако надвишите капацитета на машината, прането няма да се изсуши и машината ще работи по-дълго, което ще доведе до по-голямо потребление на енергия.

### • Cottons (Памучни материи)

С тази програма можете да перете устойчиви памучни материи (чаршафи, спално бельо, хавлиени кърпи, халати за баня, бельо и т.н.). Когато натиснете бутона на функцията за бързо изпиране, продължителността на програмата се скъсява забележимо, но ефективното изпиране се гарантира с интензивните движения за изпиране. Ако функцията „бързо пране“ не е избрана, се осигурява превъзходно изпиране и изплакване за Вашето замърсено пране.



### ИНФОРМАЦИЯ

- Можете да изсушите прането без прекъсване веднага след програмата за пране (възможно е да извършите автоматично или насрочено сушене след цикъла на пране). За тази цел е необходимо да изберете функция за подсушаване преди стартирането на програмата за пране.
- Според избора на програмата за сушене, която добавяте към програмата за пране, дисплеят на машината показва часа на завършване на прането.
- Ако не искате сушене след завършване на програмата за пране, натиснете и задръжте бутона на допълнителната функция за сушене, докато светлинният индикатор за сушене изгасне.

### • Synthetics (Синтетични материи)

Можете да използвате тази програма за пране на тениски, синтетични/памучни смесени материи и др. Продължителността на програмата е значително по-кратка и се осигурява ефективно пране. Ако функцията „бързо пране“ не е избрана, се осигурява превъзходно изпиране и изплакване за Вашето замърсено пране.



### ИНФОРМАЦИЯ

- Можете да изсушите прането без прекъсване веднага след програмата за пране (възможно е да извършите автоматично или насрочено сушене след цикъла на пране). За тази цел е необходимо да изберете функция за подсушаване преди стартирането на програмата за пране.
- Според избора на програмата за сушене, която добавяте към програмата за пране, дисплеят на машината показва часа на завършване на прането.
- Ако не искате сушене след завършване на програмата за пране, натиснете и задръжте бутона на допълнителната функция за сушене, докато светлинният индикатор за сушене изгасне.

## • Woollens / Hand Wash (Вълна / Ръчно пране)

Използвайте тази програма за пране на вълнени дрехи. Изберете подходяща температура, в съответствие с етикета на дрехите. Прането ще бъде изпрано с много деликатни движения, за да се избегне увреждането му.



### ИНФОРМАЦИЯ

- Функцията за сушене не може да се избере за програмата за пране на вълнени дрехи.

## • Eco 40-60

Програмата за екологично изпиране на температура 40-60 е в състояние да почиства нормално замърсено пране от памук, обявено за пране при 40°C или 60°C, едновременно в същия цикъл, и тази програма се използва за оценка на съответствието със законодателството на ЕС за екодизайн. Въпреки че пере по-дълго от всички останали програми, тя пести много електроенергия и вода. Действителната температура на водата може да се различава от посочената температура на пране. Когато зареждате машината с по-малко пране (напр. ½ капацитет или по-малко), периодите в програмните етапи могат автоматично да се съкращават. В този случай консумацията на енергия и вода ще намалее. Функцията за сушене "Готови за гардероба" трябва да бъде избрана с еко 40-60 за извършване на цикъл на измиване и сушене, за да се оцени съответствието със законодателството на ЕС за екодизайн. Цикълът на пране и сушене е в състояние да почисти нормално замърсено памучно пране, обявено за пране при 40°C или 60°C, заедно в същия цикъл, и да го изсуши по такъв начин, че да може веднага да се прибере в гардероба.



### ИНФОРМАЦИЯ

- Можете да изсушите прането без прекъсване веднага след програмата за пране (възможно е да извършите автоматично или насрочено сушене след цикъла на пране). За тази цел е необходимо да изберете функция за подсушаване преди стартирането на програмата за пране.
- Според избора на програмата за сушене, която добавяте към програмата за пране, дисплеят на машината показва часа на завършване на прането.
- Ако не искате сушене след завършване на програмата за пране, натиснете и задръжте бутона на допълнителната функция за сушене, докато светлинният индикатор за сушене изгасне.

## • Xpress / Super Xpress (Експресно / Супер експресно)

Използвайте тази програма за бързо изпиране на леко замърсени памучни дрехи. Когато е избран бутонът „бързо пране“, продължителността на програмата може да се намали до 14 минути. Когато е избран бутонът „бързо пране“, може да се пере максимум 2 (два) кг пране.



### ИНФОРМАЦИЯ

- Можете да изсушите прането без прекъсване веднага след програмата за пране (възможно е да извършите автоматично или насрочено сушене след цикъла на пране). За тази цел е необходимо да изберете функция за подсушаване преди стартирането на програмата за пране.
- Според избора на програмата за сушене, която добавяте към програмата за пране, дисплеят на машината показва часа на завършване на прането.
- Ако не искате сушене след завършване на програмата за пране, натиснете и задръжте бутона на допълнителната функция за сушене, докато светлинният индикатор за сушене изгасне.

## • Shirts (Ризи)

Използвайте тази програма за пране на ризи от памучни, синтетични и комбинирани матери. Програмата гарантира по-малко намачкване на дрехите. Когато е натиснат бутонът за „бързо пране“, се изпълнява алгоритъмът за предварителна обработка.

- Поставете препаратата за предварителна обработка директно върху дрехите или го добавете заедно с перилния препарат в отделението за прахообразен препарат, когато машината започне да поема вода. По този начин ще постигнете много по-бързо ефективността, която получавате нормално с обикновен цикъл на изпирене. Трайността на дрехите ще се удължи.



### ИНФОРМАЦИЯ

- Можете да изсушите прането без прекъсване веднага след програмата за пране (възможно е да извършите автоматично или насрочено сушене след цикъла на пране). За тази цел е необходимо да изберете функция за подсушаване преди стартирането на програмата за пране.
- Според избора на програмата за сушене, която добавяте към програмата за пране, дисплеят на машината показва часа на завършване на прането.
- Ако не искате сушене след завършване на програмата за пране, натиснете и задръжте бутона на допълнителната функция за сушене, докато светлинният индикатор за сушене изгасне.

## • Пухени дрехи

Използвайте тази програма за пране на палта, жилетки, якета и други, с етикет „подходящи за машинно пране“. Благодарение на специалните профили на центрофугиране се гарантира, че водата достига до въздушните пространства между пуха/перата.

## • Downloaded Program (Изтеглена програма)

Това е специална програма, позволяваща ви да изтеглите различни програми, когато пожелаете. В началото има програма, която ще видите с приложението HomeWhiz по подразбиране. Въпреки това, можете да използвате приложението HomeWhiz, за да изберете програма от предварително определените настройки на програмата, след което да я промените.



### ИНФОРМАЦИЯ

- Ако желаете да използвате HomeWhiz и функцията за дистанционно управление, трябва да изберете „Изтегляне на програма“. За подробности вижте раздела за HomeWhiz и функцията за дистанционно управление.

## • Смесени

Можете да използвате тази програма за пране на памук и синтетика заедно без необходимост от сортиране.



### ИНФОРМАЦИЯ

- Можете да изсушите прането без прекъсване веднага след програмата за пране (възможно е да извършите автоматично или насрочено сушене след цикъла на пране). За тази цел е необходимо да изберете функция за подсушаване преди стартирането на програмата за пране.
- Според избора на програмата за сушене, която добавяте към програмата за пране, дисплеят на машината показва часа на завършване на прането.
- Ако не искате сушене след завършване на програмата за пране, натиснете и задръжте бутона на допълнителната функция за сушене, докато светлинният индикатор за сушене изгасне.

## • Горни дрехи / Спорт

Използвайте тази програма за пране на горни дрехи/спортни дрехи, съдържащи смес от памук/синтетика, както и водонепроницаеми дрехи като Gore-tex. Тази програма бере прането деликатно благодарение на специалните си въртеливи движения.



## ИНФОРМАЦИЯ

- Можете да изсушите прането без прекъсване веднага след програмата за пране (възможно е да извършите автоматично или насрочено сушене след цикъла на пране). За тази цел е необходимо да изберете функция за подсушаване преди стартирането на програмата за пране.
- Според избора на програмата за сушене, която добавяте към програмата за пране, дисплеят на машината показва часа на завършване на прането.
- Ако не искате сушене след завършване на програмата за пране, натиснете и задръжте бутона на допълнителната функция за сушене, докато светлинният индикатор за сушене изгасне.

### • Грижа за тъмни дрехи / Джинси

Използвайте тази програма, за да защитите цвета на Вашите тъмни на цвят дрехи или джинси. Тази програма предоставя висока ефективност на пране благодарение на специално движение на барабана дори при ниски температури. При изпиране на тъмни дрехи се препоръчва използването на течен перилен препарат или препарат за вълна. Не перете деликатни дрехи, съдържащи вълна и други, с тази програма.



## ИНФОРМАЦИЯ

- Можете да изсушите прането без прекъсване веднага след програмата за пране (възможно е да извършите автоматично или насрочено сушене след цикъла на пране). За тази цел е необходимо да изберете функция за подсушаване преди стартирането на програмата за пране.
- Според избора на програмата за сушене, която добавяте към програмата за пране, дисплеят на машината показва часа на завършване на прането.
- Ако не искате сушене след завършване на програмата за пране, натиснете и задръжте бутона на допълнителната функция за сушене, докато светлинният индикатор за сушене изгасне.

### • Бельо

Можете да използвате тази програма за пране на деликатни дрехи, които са подходящи за пране на ръка, и за деликатно дамско бельо. Малките дрехи трябва да се перат в мрежата за пране. Куките, копчета и т.н. трябва да бъдат затворени и циповете да бъдат вдигнати.

### • Rinse (Изплакване)

Използвайте, когато искате да изплакнете или да колосате отделно.

### • Spin+Drain (Центрофугиране+Изцеждане)

Използвайте тази програма за източване на водата от машината.

## 5.6 Избор на температура

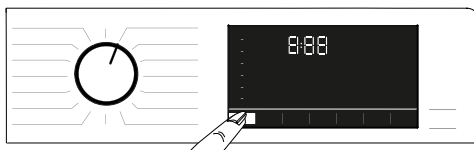

Когато избирате нова програма, температурният индикатор показва препоръчителната за тази програма температура. Възможно е препоръчителната температура да не е максималната температура, която може да бъде избрана за съответната програма. Натиснете бутона за **Регулиране на температурата**, за да промените температурата.



## ИНФОРМАЦИЯ

- Бутонът за настройка на температурата работи само назад. Например, ако дисплеят показва 40°C, но искате да изберете 60°C, е необходимо да натиснете бутона няколко пъти за достигане на 60°C от 40°C.



## ИНФОРМАЦИЯ

- Ако стигнете до опция за пране със студена вода и натиснете отново бутона за регулиране на температурата, на дисплея се изписва препоръчителната максимална температура за избраната програма. За да намалите температурата, натиснете бутона за регулиране на температурата отново.



Най-накрая ще светне индикаторът „Cold“, указващ студено пране. Можете да промените температурата и след стартиране на цикъла на пране. Можете да изберете желаната температура след стартиране на програмата за пране. Трябва да направите това обаче преди стартиране на стъпката за нагриване.

## 5.7 Избор на скорост на центрофугиране



Когато избирате нова програма, индикаторът за **Скорост на центрофугиране** показва препоръчителната за тази програма скорост на центрофугиране.



### ИНФОРМАЦИЯ

- Възможно е препоръчителната скорост на центрофугиране да не е максималната стойност, която може да бъде избрана за съответната програма.

Натиснете отново бутона за **Регулиране на скоростта на центрофугиране**, за да я промените. Скоростта за центрофугиране постепенно намалява. След това, в зависимост от модела на уреда, на дисплея се изписва „Задържане на изплакването“ и „Без центрофугиране“.



### ИНФОРМАЦИЯ

- Бутонът за настройка на центрофугирането работи само назад. Например, ако дисплеят показва 800 оборота, но искате да изберете 1000 оборота, е необходимо да натиснете бутона няколко пъти за достигане на 1000 оборота от 800 оборота.

### 5.7.1 Ако желаете да центрофугирате прането след функция "Задържане на изплакването":

Регулирайте **Скоростта на центрофугиране**. Натиснете бутона **Старт/Пауза**. Програмата ще се възобнови. Машината ще източни водата и ще центрофугира дрехите.

Ако желаете да източите водата в края на програмата без центрофугиране, изберете функцията **Без центрофуга**.



### ИНФОРМАЦИЯ

- Ако натиснете бутона за настройка на скоростта на центрофугиране в програми, които не позволяват скорост на центрофугиране, настройката за скорост на центрофугиране няма да се промени и ще чуете предупреждение.

Можете да промените скоростта на центрофугиране и след стартиране на цикъла на пране. След завършване на цикъла на пране можете да натиснете бутона за настройка на скоростта на центрофугиране, за да изберете скорост на центрофугиране. Трябва да направите това обаче преди стартиране на стъпката за центрофугиране.

## 5.7.2 Избор на допълнителни функции за сушене

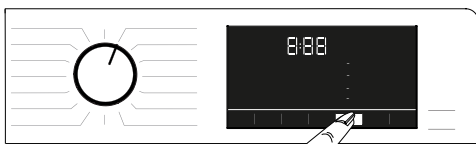

Когато изберете нова програма за пране, натиснете бутона за избор на допълнителна функция, за да зададете опцията за сушене, подходяща за тази програма.



### ИНФОРМАЦИЯ

- Ако натиснете бутона за допълнителна функция за сушене в програми, които не позволяват стъпка на сушене, индикаторът за сушене няма да се промени и ще чуете предупреждение.



### ИНФОРМАЦИЯ

- Само при програми за сушене натиснете бутона за избор на допълнителна функция, за да зададете подходяща опция за сушене.



## 5.8 Програми за сушене



### ВНИМАНИЕ!

- По време на програмата на сушене машината автоматично премахва влакната от дрехите. Машината използва вода в стъпката на сушене. Поради тази причина кранът за вода трябва да бъде отворен и по време на програмата за сушене.
- Когато изберете нова програма за пране, натиснете бутона за избор на допълнителна функция, за да зададете опцията за сушене, подходяща за тази програма.



### ИНФОРМАЦИЯ

- Стъпка центрофугиране съществува в сушилните програми. Машината извършва този процес, за да намали времето за сушене. Докато е избрана програмата за сушене, настройката за скорост на центрофугиране е в рамките на максималния диапазон на скорост на центрофугиране.
- Ако натиснете бутона за допълнителна функция за сушене в програми, които не позволяват стъпка на сушене, индикаторът за сушене няма да се промени и ще чуете предупреждение.
- Само при програми за сушене натиснете бутона за избор на допълнителна функция, за да зададете подходяща опция за сушене.
- В случай на спиране на водоснабдяването не може да се извършва пране и сушене.

#### • Synthetic Dry (Сушене синтетични)

Използвайте тази програма за сушене на синтетични дрехи със сухо тегло до 3 кг. В тази програма можете да извършите само сушене.



### ИНФОРМАЦИЯ

- За сухо тегло на прането вижте раздел 4, стъпка 4.5.

#### • Cotton Dry (Сушене памучни)

Използвайте тази програма за сушене на памучни дрехи със сухо тегло до 5 кг. В тази програма можете да извършите само сушене.



### ИНФОРМАЦИЯ

- Ако искате да сушите пране, което се състои само от хавлии и халати, максималното количество пране, което може да бъде заредено, е 4 кг.
- За сухо тегло на прането вижте раздел 4, стъпка 4.5.

## 5.9 Програми са пране и сушене



### ВНИМАНИЕ!

- По време на програмата на сушене машината автоматично премахва влакната от дрехите. Машината използва вода в стъпката на сушене. Поради тази причина кранът за вода трябва да бъде отворен и по време на програмата за сушене.

#### • 5 Kg Wash&Dry (5 кг пране и сушене)

Използвайте за памучно пране до 5кг и подсушаване непосредствено след програмата на изпиране без необходимост от допълнителен избор.



### ИНФОРМАЦИЯ

- При избор на тази програма не може да се избира допълнително стъпка за сушене.

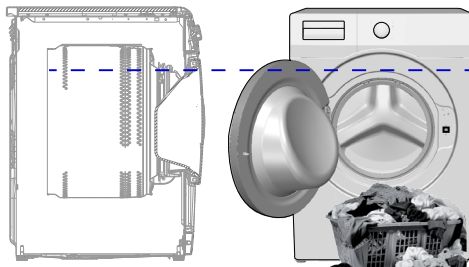

В програмата за пране на 5 кг и за сушене на 5 кг се препоръчва да заредите машината до нивото, показано по-горе, за идеални условия на сушене (можете да видите стрелката за ниво, ако отворите вратата за зареждане).

### • Wash & Wear (Изпери и облечи)

Използвайте тази програма за пране на 0,5 кг пране (2 ризи) за 40 минути или 1 кг пране (5 ризи) за 60 минути.



#### ИНФОРМАЦИЯ

- Програмата „Изпери и облечи“ е предназначена за бързо изпирание и сушене на ежедневни дрехи, носени за кратко и не силно замърсени. Тази програма е подходяща за дрехи с тънка текстура, които изсъхват бързо (ризи, тениски).
- Останалите опции или програми трябва да се използват за пране с груба текстура, което изисква повече време за изсушаване.

### • Hygiene+ Wash & Dry (Хигиенизиране + пране и сушене)

Прилагането на стъпка с пара в началото на програмата позволява лесно омекотяване на замърсяването. Използвайте тази програма за пране и бързо сушене на пране (до 2 кг), изискващо антиалергично и хигиенно пране (памучни материи като бебешки дрехи, чаршафи и бельо).



#### ИНФОРМАЦИЯ

- Антиалергичната програма е тествана и одобрена от Британската фондация по алергии (Allergy UK) в Обединеното кралство.

### • HygieneTherapy (Хигиенно Освежаване на Въздуха)

#### Хигиенно изпирание с топъл въздух (програмен период 58 минути)

С програмата за хигиенно освежаване на въздуха се осигурява хигиенно почистване с въздух чрез поддържане на температурата на прането на относително високи температури за определен период от време с чувствителен метод на нагряване. Използвайте тази програма за бързо почистване на сухите ви дрехи от памук или синтетични материали хигиенно с топъл въздух.



#### INFORMATION

- Програмата за хигиенно освежаване на въздуха не е програма, при която прането се изпира с вода. Използвайте тази програма за вашето пране, което искате да почистите, като го освежите с въздух.
- В програмата за хигиенно освежаване на въздуха не добавяйте химикали като перилен препарат, белина, препарат за премахване на петна и др. в чекмеджето за перилен препарат и не прилагайте предварителна обработка на прането преди стартиране на програмата.

#### Освежаване с топъл въздух (48 мин. и 38 мин.)

Когато изберете програмата „Хигиенно Освежаване на Въздуха“, периодът по подразбиране ще бъде 58 минути. С помощната функция “Сушене” можете да изберете различни програмни периоди, като например 48 минути или 38 минути.

## 5.10 Таблица с програми и консумация (при пране)

BG	Програма (°C)	допълнителна функция								Избираема настройка на температурата °C	
		Максимално нагояване (кг)	Консумация на вода (л)	Консумация на енергия (кWh)	Макс.скорост	Бързо изпиране+	Предпране	Пара	Предпазване от намячане+		Сушене
Cottons	90	8	90	2,50	1400	•	•	•	•	•	Студена - 90
	60	8	90	1,80	1400	•	•	•	•	•	Студена - 90
	40	8	88	0,97	1400	•	•	•	•	•	Студена - 90
Еко 40-60	40 ***	8	54	0,955	1400					•	40 - 60
	40 ***	4	35	0,550	1400					•	40 - 60
	40 ***	2	28	0,320	1400					•	40 - 60
	60 **	8	47	0,760	1400					•	40 - 60
Еко 40-60 + Готово за гардероба	40 ***	5	61	3,215	1400					•	40 - 60
	40 ***	2,5	42	1,780	1400					•	40 - 60
Synthetics	60	3	60	1,35	1200	•	•	•	•	•	Студена - 60
	40	3	58	0,85	1200	•	•	•	•	•	Студена - 60
Xpress / Super Xpress	90	8	68	2,20	1400	•	•	•	•	•	Студена - 90
	60	8	68	1,20	1400	•	•	•	•	•	Студена - 90
	30	8	68	0,20	1400	•	•	•	•	•	Студена - 90
Xpress / Super Xpress+Бързо изпиране+	30	2	40	0,15	1400	•		•	•	•	Студена - 90
Woollens / Hand Wash	40	1,5	55	0,50	1200						Студена - 40
Shirts	60	3	63	1,23	800	•	•	•	•	•	Студена - 60
Почистване на барабана+	90	-	76	2,60	600					*	90
Downloaded Program *****											
Смесени	40	3,5	70	0,90	800	•	•	•	•	•	Студена - 40
Горни дрехи / Спорт	40	3,5	52	0,65	1200		•			•	Студена - 40
Грижа за тъмни дрехи / Джинси	40	3,5	70	0,85	1200	•	•	•	•	•	Студена - 40
Пухени дрехи	60	2	75	1,30	1000			•			Студена - 60
Бельо	30	1	65	0,56	600						Студена - 30

• : Избираемо.

\* : Автоматично избраните функции не могат да бъдат отказвани.

\*\* : Опцията „Еко 40-60 при температура 60°C“ е програмата за изпитване на ефективността на изпиране в съответствие с EN 50229:2015 и програмата за изпитване на енергийни етикети в съответствие с Делегиран Регламент (ЕС) 96/60/ЕО на Европейската комисия.

Опцията „Cottons Drying Extra Dry“ е програмата за изпитване на ефективността на изпиране в съответствие с EN 50229:2015 и програмата за изпитване на енергийни етикети в съответствие с Делегиран Регламент (ЕС) 96/60/ЕО на Европейската комисия. Максималното зареждане при пране трябва да се раздели на групи като максимално зареждане при сушене и оставащо зареждане при сушене и след това всяко зареждане трябва да се подсуши с опцията „Cottons Drying Extra Dry“.

\*\*\*: Опцията „Еко 40-60 при температура 40°C“ е програмата за изпитване на ефективността на изпиране в съответствие с EN 62512 и програмата за изпитване на енергийни етикети в съответствие с Делегиран Регламент (ЕС) 2019/2014/ЕО на Европейската комисия. Опцията „Еко 40-60 при температура 40°C“ е програмата за изпитване на ефективността на изпиране в съответствие с EN 62512 и програмата за изпитване на енергийни етикети в съответствие с Делегиран Регламент (ЕС) 2019/2014/ЕО на Европейската комисия.

\*\*\*\*: Тези програми могат да се използват с приложението HomeWhiz.

Консумацията на енергия може да се увеличи при свързване.

- : Вижте описанието на програмата за максимален капацитет на зареждане.



## ИНФОРМАЦИЯ

- Допълнителните функции в таблицата варират в зависимост от модела на пералнята.
- Консумацията на енергия и вода и може да варира в зависимост от налягането на водата, твърдостта и температурата на водата, околната температура, вида и количеството на прането, избора на допълнителни функции и скорост на центрофугиране и промените в електрическото напрежение.
- Докато избирате програма, можете да видите продължителността на изпиране на избраната програма на дисплея на машината. В зависимост от количеството на прането, което сте заредили в машината, между продължителността, показана на дисплея, и реалната продължителност на цикъла на изпиране може да има разлика от 1 до 1,5 часа. Продължителността ще бъде коригирана автоматично веднага след стартиране на програмата за пране.
- Режимите за избор на допълнителни функции могат да бъдат променяни от производителя. Може да бъдат добавяни модели с нови опции или съществуващите опции да бъдат премахнати.
- „Скоростта на центрофугиране на машината може да варира според програмата, като никога не надвишава максималната скорост на центрофугиране на машината.“
- Винаги избирайте най-ниската подходяща температура. Най-ефективните програми по отношение на консумацията на енергия обикновено са тези, които работят при по-ниски температури и по-голяма продължителност.
- Шумът и оставащото съдържание на влага се влияят от скоростта на центрофугиране: колкото по-висока е скоростта на центрофугиране във фазата на центрофугиране, толкова по-голям е шумът и по-ниско е останалото съдържание на влага.

Таблица с програми и консумация (за сушене)

BG	Програма (°C)	Максимално натоварване (кг)	Консумация на вода (л)	Консумация на енергия (кВтч)	Макс. скорост	допълнителна функция					Степен на сушене				
						Предпране	Бързо изпиране+	Пара	Предпазване от намачкване+	Сушене	Идеално сухо	Готово за гардероба	Готово за гладене	Сушене със зададено време - минути	Избираема настройка на температурата °C
Cotton Dry	-	5	45	3,20	1400				•	*	•	•	•	•	-
Synthetic Dry	-	3	30	2,10	-				•	*		•	•	•	-
Hygiene+ Wash & Dry	60	2	120	3,80	1400			*	•	*	•	•	•	•	90-30
5 Kg Wash & Dry	60	5	94	5,00	1400				•	*	•	•	•	•	Студена-60
Wash & Wear	30	0,5	35	0,60	1200				•	*				•	Студена-30
Wash & Wear	30	1	44	1,00	1200				•	*				•	Студена-30
HygieneTherapy	-	2	1	0,50	-					*					-

## Стойности за консумация (BG)

	Избор на температура (°C)	Скорост на центрофугиране (об/мин)	Капацитет (кг.)	Продължителност на програмата (чч:мм)	Разход на енергия (кWh/цикъл)	Разход на вода (л/цикъл)	Температура на пране (°C)	Съдържание на остатъчна влажност (%)
Eco 40-60	40	1400	8	03:38	0,955	54	40	53
	40	1400	4	02:47	0,550	35	32	53
	40	1400	2	02:47	0,320	28	23	53
Cottons	20	1400	8	03:40	0,600	93	20	53
Cottons	60	1400	8	03:40	1,800	90	60	53
Synthetics	40	1200	3	02:25	0,850	58	40	40
Xpress / Super Xpress	30	1400	8	00:28	0,200	68	23	62
Eco 40-60 + Готово за гардероба	40	1400	5	07:55	3,215	61	25	53
	40	1400	2,5	05:50	1,780	42	24	53

## 5.11 „Избор на допълнителни функции“.

Изберете желаните допълнителни функции преди стартиране на програмата. Когато изберете програма, светлинните индикатори на допълнителните функции, които могат да бъдат избрани заедно с тази програма, светват.



### ИНФОРМАЦИЯ

- Светлинните индикатори на допълнителните функции, които не могат да бъдат избрани заедно с избраната програма, не светят. Ако натиснете бутоните на тези допълнителни функции, ще чуете предупреждение и изборът ще бъде деактивиран.

Ако програмата за пране е достигнала етап, при който не можете да изберете допълнителни функции, не можете да изберете никаква функция.



### ИНФОРМАЦИЯ

- Някои функции не могат да бъдат избрани заедно. Ако е избрана втора допълнителна функция, в противоречие с първата функция, избрана при стартирането на машината, първата избрана функция бива отказана, а втората избрана допълнителна функция остава активна.
- Допълнителните функции, които са несъвместими с избраната програма, не могат да бъдат избрани. (Вижте „Таблица с програми и консумация“)
- Някои програми имат допълнителни функции, които трябва да работят заедно с избраната програма. Тези функции не могат да бъдат отменени. Индикаторът на съответната допълнителна функция вече свети.



## ИНФОРМАЦИЯ

- Ако избраното ниво на влажност (Iron Dry, Wardrobe Dry, Wardrobe Extra Dry) не може да бъде достигнато в края на програмата за сушене, Вашето устройство автоматично ще продължи продължителността на програмата. Програмата ще отнеме по-дълго.
- Ако се избере сушене при зададено определено време, програмата ще приключи в края на времето за сушене дори ако прането все не е сухо.
- Ако по време на програмата за сушене избраното ниво на навлажняване (подсушаване за гладене, подсушаване за прибиране в гардероб, допълнително подсушаване за прибиране в гардероб) се достигне или се разпознае допълнителна степен на подсушаване във функцията за подсушаване със зададено време, програмата отнема по-кратко време. На дисплея се изписва съкращаването на продължителността.

### 5.11.1 „Допълнителни функции“

#### • Предпране

Програмата за предпране е необходима само за силно замърсено пране. С пропускането на опцията за предпране се пести енергия, вода, препарат за пране и време.

#### • Бързо изпиране+

Можете да натиснете бутона за бързо пране, за да съкратите нейната продължителност след избор на програмата. При някои програми продължителността може да се съкрати с над 50%. При средно и леко замърсено пране ще получите същите резултати за по-кратко време. Въпреки че зависи от програмата, еднократното натискане на бутона за бързо изпиране ще съкрати продължителността на програмата до определено ниво. Натиснете същия бутон втори път, за да съкратите продължителността до минималното ниво. За по-добри резултати от прането не натискайте бутона за бързо изпиране за силно замърсено пране. За средно и леко замърсено пране използвайте бутона за бързо изпиране за съкращаване на продължителността на програмата.

#### • Дистанционно управление

Можете да използвате този бутон за допълнителни функции, за да свържете продукта към смарт устройства. За подробна информация вижте „Функция HomeWhiz и функция за дистанционно управление“.

#### • Персонална програма

Тази допълнителна функция може да се използва само за програмите за памучни и синтетични материали с приложението HomeWhiz. Когато тази допълнителна функция е активирана, можете да добавите до 4 допълнителни стъпки за изплакване към програмата. Можете да изберете и да използвате някои допълнителни функции дори Вашият продукт да не е снабден с тях. Можете да увеличите и намалите времето на програмите за памучни и синтетични материали в рамките на безопасен диапазон.

#### • Сушене

Тази функция суши прането след перилния цикъл. Вижте таблицата с програми за програмите, които може да бъдат използвани с тази функция.

### 5.11.2 Функции/програми, избирани чрез натискане на бутоните за функция в продължение на 3 секунди

#### • Почистване на барабана+ 3"

За да изберете програмата, натиснете и задръжте бутона за допълнителна функция 1 за 3 секунди. Използвайте я редовно (веднъж на всеки 1-2 месеца), за да почистите барабана и осигурите необходимата хигиена. Преди програмата се прилага пара, за да се омекотят остатъците в барабана. Пускайте програмата, когато машината е напълно празна. За по-добри резултати, сложете прахообразен препарат за котлен камък в отделението за препарат № „2“. Тази програма съдържа стъпка за сушене, която следва след стъпката за почистване на барабана, за да изсъхне вътрешността на машината.



## ИНФОРМАЦИЯ

- Това не е перилна програма. Това е програма за поддръжка.
- Не пускайте програмата с дрехи в пералнята. Ако се опитате да направите това, пералнята автоматично разбира, че в нея има товар и спира програмата.

### • Предпазване от намачкване+

Ако натиснете и задържите бутона за избор на скорост на центрофугиране за 3 секунди, тази функция се избира и индикаторът за проследяване на съответната програма светва. Когато бъде избрана тази функция, тя проветрява прането до 8 часа в края на програмата, за да се избегне намачкване. Можете да отмените програмата и да извадите прането си във всеки момент по време на 8-часовата продължителност. Натиснете клавиша за избор на функция или клавиша за включване / изключване на машината, за да отмените функцията. Индикаторът, проследяващ програмата ще остане включен, докато функцията бъде отказана или стъпката не приключи. Ако функцията не е отменена, тя ще бъде активна и в следващите цикли на изпиране също.

### • Пара

Можете да натиснете и задържите бутона за допълнителна функция 2 за 3 секунди, за да изберете тази функция. Използвайте тази програма, за да намалите гънките и да съкратите времето за гладене за малко количество памучни, синтетични или смесени дрехи без петна.

### • Заклучващ механизъм за

#### защита на деца

Можете да използвате механизма за защита за деца, за да предпазите децата от игра с уреда. По този начин ще избегнете внасянето на промени в текущата програма.



## ИНФОРМАЦИЯ

- Когато функцията за защита за деца е активирана, можете да натиснете бутона за вкл./изкл., за да включите или изключите машината. Програмата се възобновява, когато стартирате машината отново.
- Ще чуете предупреждение, ако бутоните бъдат натиснати, докато функцията за защита за деца е активирана. Това звуково предупреждение ще бъде отменено, ако бутоните бъдат натиснати пет пъти поред.

### За да активирате функцията за защита за деца:

**Натиснете и задържете бутона за настройка на степента на замърсеност за 3 секунди.** Когато отброяването "3-2-1" на дисплея завърши, се показва иконата „Заклучващ механизъм за“. След като видите това предупреждение, можете да освободите бутона за **Настройка на степента на замърсеност**.

### За да деактивирате функцията за защита за деца:

**Натиснете и задържете бутона за настройка на степента на замърсеност за 3 секунди.** Когато отброяването "3-2-1" на дисплея завърши, иконата „Заклучващ механизъм за“ изчезва.

### • Bluetooth

Можете да използвате функцията за Bluetooth връзка, за да свържете машината със смарт устройство. По този начин можете да използвате смарт устройството, за да получавате информация за машината и да я контролирате.

### За да активирате Bluetooth:

**Натиснете и задържете бутона за функцията за дистанционно управление за 3 секунди.** Ще видите отброяването "3-2-1", и ще се покаже символът „Bluetooth“. Освободете бутона на **Функцията за дистанционно управление**. Иконата за Bluetooth ще премигва, докато уредът се свързва със смарт устройството. Ако свързването е успешно, светлинният индикатор на иконата ще остане да свети.



**За да деактивирате Bluetooth:**  
Натиснете и задръжте бутона на функцията за дистанционно управление за 3 секунди. Когато отброяването “3-2-1”, на дисплея завърши, иконата „Bluetooth” изчезва.



## ИНФОРМАЦИЯ

- Трябва да извършите първата настройка на приложението HomeWhiz, за да активирате Bluetooth. След настройката, ако натиснете бутона на функцията за дистанционно управление, докато бутонът е в положение Изтегляне на програма/ Дистанционно управление, Bluetooth връзката ще се активира автоматично.

## 5.12 Стъпки на сушене



### 5.12.1 Готово за гладене

Сушенето продължава до достигане на стъпката за подсушаване за гладене.

### 5.12.2 Готово за гардероба

Сушенето продължава до достигане на стъпката за изсушаване за прибиране в гардероб.

### 5.12.3 Идеално сухо

Сушенето продължава до достигане на стъпката за допълнително сушене за прибиране в гардероб.



## ИНФОРМАЦИЯ

- Нивото на сушене може да се промени в зависимост от състава на прането, вида на материала, количеството и степента на влажност на прането.
- Не използвайте машината за сушене на пране, съдържащо дантела, тюл, лъскави материали, мъниста, пайети, жици и други, или пране с високо съдържание на коприна.

## 5.12.4 Сушене със зададено време - минути

Можете да изберете 30, 90 или 150 минути сушене за достигане на желаното ниво на сухота при ниска температура.



## ИНФОРМАЦИЯ

- При сушене на малко пране (максимум 2 дрехи) изберете стъпки за подсушаване със зададено време в програмите за сушене на памук и синтетика.
- Ако прането не е достигнало желаното ниво на подсушаване в края на програмата, можете да изберете подсушаване със зададено време, за да завършите процеса.
- При избор на тази функция машината изпълнява подсушаване за зададения период от време, независимо от нивото на сухота на дрехите.

## 5.13 Дисплей на времето

Докато програмата работи, се показва оставащото време до края на програмата в часове и минути, напр. „01:30“.



## ИНФОРМАЦИЯ

- Времето за изпълнение на програмата може да бъде различно от стойностите в раздел „Таблица на програмите и консумацията“, в зависимост от водното налягане, твърдостта и температурата на водата, околната температура, количеството и типа на прането, избраните допълнителни функции и промените в напрежението.

## 5.14 Краен час



С функцията „Краен час“, началото на програмата може да се отложи до 24 часа. След като натиснете бутон „Краен час“, на дисплея се изписва ориентиrowъчен краен час на програмата. Ако е зададен „Краен час“, индикаторът за „Краен час“ светва.



За да сте сигурни, че функцията за краен час е активирана и програмата ще завърши в края на определената продължителност, трябва да натиснете **Старт/Пауза** след задаване на продължителността. Бутонът **Старт/Пауза** ще спре да премигва и ще остане да свети.

Ако желаете да откажете функция за „Краен час“, натиснете бутон „Краен час“, докато индикаторът за „Краен час“ изгасне, или натиснете бутон **Вкл./Изкл.**, за да изключите и включите отново машината.

1. Отворете вратата, поставете прането, добавете перилния препарат и т.н.
2. Изберете програмата за пране, температурата, скоростта на центрофугиране и ако е необходимо допълнителни функции.
3. Натиснете бутона „Краен час“, за да зададете желания краен час. Индикаторът за „Краен час“ светва.
4. Натиснете бутона **Старт/Пауза**. Отброяването започва. Знакът „:“ в средата на времето за край започва да премигва.



### ИНФОРМАЦИЯ

- Не използвайте течни перилни препарати, когато активирате функция „Краен час“! По дрехите може да останат петна.
- Вратата остава заключена по време на отброяването до крайния час. Ако искате да отключите вратата, натиснете бутона за старт/пауза на програмата, за да превключите машината в режим на пауза. В края на обратното броене, символът за краен час изчезва, перилният цикъл стартира, а на дисплея се изписва продължителността на избраната програма.
- Когато е избран краен час, часът, изписван на дисплея, показва крайния час плюс продължителността на избраната програма.

## 5.15 Стартиране на програмата

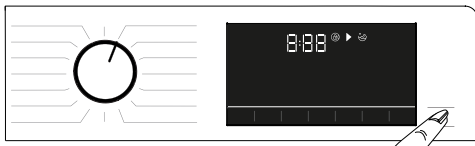

1. Натиснете бутона **Старт/Пауза**, за да стартирате програмата.
2. Премигващият индикатор на бутона **Старт/Пауза** ще остане да свети, за да укаже, че програмата е стартирала.
3. Вратата за зареждане ще се заключи. Когато вратата се заключва, ще се покаже предупреждение „Заключване на вратата“.

## 5.16 Заклучване на вратата



Вратата на машината е оборудвана със заключваща система, за да не може да бъде отворена в случай на неподходящо ниво на водата. При заключването на вратата на панела светва светлинният индикатор „Вратата за зареждане е заключена“.



### ИНФОРМАЦИЯ

- Вратата ще се заключи, ако бъде избрана функцията за дистанционно управление. За да отворите вратата, трябва да натиснете бутона за дистанционно управление или да промените позицията на програмата, за да деактивирате функцията за дистанционно управление.

### Отваряне на вратата при прекъсване на захранването:



### ИНФОРМАЦИЯ

- В случай на прекъсване на захранването, можете да използвате аварийната дръжка на товарната врата под капака на филтъра на помпата, за да отворите ръчно товарната врата.



### ПРЕДУПРЕЖДЕНИЕ!

- Преди да отворите зареждащата врата, уверете се, че няма вода в машината, за да избегнете наводнение. Водата може да е гореща и да причини образуване на налеп.

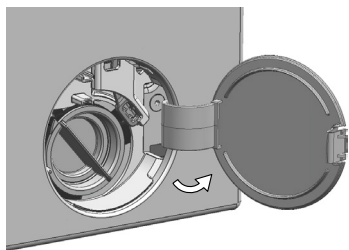

- Изключете и извадете щепсела от уреда.
- Отворете капака на филтъра на помпата.

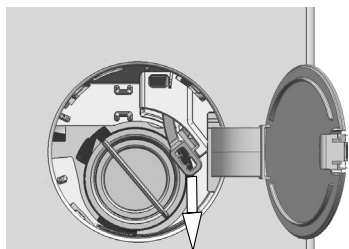

- Освободете аварийната дръжка на вратата в задната страна на капака на филтъра.
- Издърпайте аварийната дръжка надолу, за да отворите вратата.
- Ако вратата не се отвори, опитайте отново, като дръпнете дръжката надолу.
- След отваряне на вратата върнете аварийната дръжка в първоначалното ѝ положение.

## 5.17 Промяна на настройките след стартиране на програмата

### 5.17.1 Добавяне на пране след стартиране на програмата

При натискане на бутона **Старт/Пауза** светлинният индикатор „Вратата за зареждане е заключена“ на панела изгасва, ако нивото на водата в машината е подходящо.

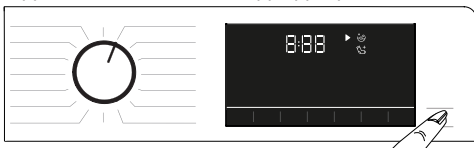

Ако нивото на водата в машината не е подходящо, при натискане на бутона **Старт/Пауза** панелът ще ви предупреди, че вратата е затворена.

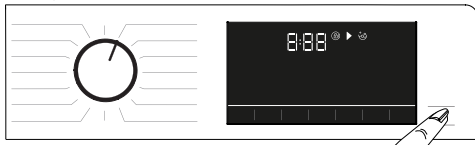

### 5.17.2 Превключване на пералнята в режим на пауза

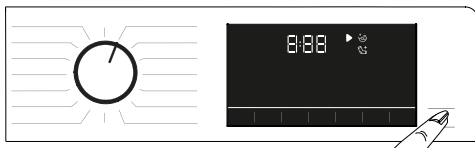

Натиснете бутона **Старт/Пауза** за да превключите машината в режим на пауза.

### 5.17.3 Промяна на избраната програма след нейното стартиране:

Ако механизмът за защита за деца не е активиран, можете да промените програма, докато текущата програма работи. Това ще отмени текущата програма.



#### ИНФОРМАЦИЯ

- Новоизбраната програма ще започне отначало.

### 5.17.4 Промяна на настройките на допълнителните функции, скоростта на центрофугиране и температурата

В зависимост от стъпката, която е достигнала програмата, може да отмените или да изберете допълнителните функции. Вижте „Избор на допълнителни функции“. Също така, можете да промените скоростта на центрофугиране, настройките на температура и сушене. Вижте „Избор на скорост на центрофугиране“ и „Избор на температура“.



## ИНФОРМАЦИЯ

- Ако температурата на водата в пералнята е висока или ако нивото на водата надвишава нивото на вратата, вратата няма да се отвори.

## 5.18 Отмяна на програмата

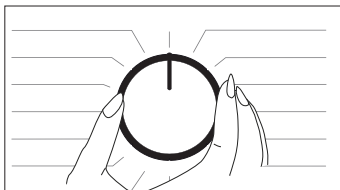

Програмата ще бъде отменена, ако бутонът за избор на програма бъде превключен на друга програма или ако машината бъде изключена и включена с този бутон.



## ИНФОРМАЦИЯ

- Програмата няма да бъде отменена, ако натиснете бутона за избор на програма при активирана защита за деца. Трябва първо да откажете защитата за деца.
- Ако желаете да отворите вратата, след като сте отказали програмата, но не можете, тъй като нивото на водата в машината надвишава базовата линия на вратата, завъртете бутона за избор на програма на Изпомпване + центрофугиране и източете водата от машината.

## 5.19 Край на програма

Когато програмата завърши, ще се покаже символът за край. Ако не натиснете никакъв бутон в рамките на 10 минути, машината преминава в режим ИЗКЛЮЧВАНЕ. Дисплеят и всички индикатори се изключват. Ако натиснете произволен бутон, ще се покажат завършените стъпки от програмата.

## 5.20 Вашата машина е снабдена с функцията „Режим на пауза“.

След използване на бутона за вкл./изкл. за включване на машината, ако не стартирате програма в стъпката за избор или не направите нищо друго, или ако не направите нищо в рамките на 2 минути след завършване на избраната програма, пералнята автоматично превключва на режим на пестене на енергия. Освен това дисплеят се изключва напълно, дори ако показва програмно време. Ако завъртите селектора на програми или докоснете произволен бутон, светлинните индикатори и дисплеят се връщат към предишната позиция. Изборът, който направите при излизане от режим на енергийна ефективност, може да се промени. Проверете съответствието на настройките преди стартирането на програмата. Ако е необходимо, извършете настройките отново. Това не е грешка.

## 5.21 HomeWhiz и функцията за дистанционно управление

HomeWhiz ви позволява да използвате смарт устройство за контролиране на пералнята и за информация относно нея. Благодарение на приложението HomeWhiz можете да използвате смарт устройство за извършване на някои процедури, които могат да бъдат извършени и на машината. Освен това можете да използвате някои функции само с приложението HomeWhiz. За да използвате Bluetooth функцията на машината, трябва да изтеглите приложението HomeWhiz от магазина за приложения на смарт устройството. Уверете се, че смарт устройството е свързано с Интернет, за да изтеглите приложението. Ако използвате приложението за пръв път, следвайте инструкциите на екрана, за да завършите регистрацията на потребител. След завършване на регистрацията можете да използвате всички продукти с функцията HomeWhiz в дома си чрез този акаунт. Можете да докоснете „Добавяне/премахване на уред“ в приложението HomeWhiz, за да видите продуктите, сдвоени с Вашия акаунт. Можете да сдвоите тези уреди на тази страница.



## ИНФОРМАЦИЯ

- За да можете да използвате функцията HomeWhiz, се уверете, че приложението е инсталирано на Вашето смарт устройство и пералнята е сдвоена със смарт устройството чрез Bluetooth. Ако пералнята не е сдвоена с Вашето смарт устройство, тя работи като уред, който няма функцията HomeWhiz.
- Вашият уред ще работи, след като бъде сдвоен със смарт устройството чрез Bluetooth. Действията, извършени от приложението, ще бъдат активирани чрез това сдвояване. По тази причина Bluetooth сигналът между уреда и смарт устройството трябва да е достатъчно силен.
- Посетете [www.homewhiz.com](http://www.homewhiz.com), за да видите версиите за Android и iOS, поддържани от приложението HomeWhiz.



## ПРЕДУПРЕЖДЕНИЕ!

- Всички инструкции за безопасност, описани в раздела „**ОБЩИ ИНСТРУКЦИИ ЗА БЕЗОПАСНОСТ**“ на ръководството за потребителя, важат също и за дистанционното управление чрез функцията HomeWhiz.

### 5.21.1 Настройване на HomeWhiz

Уредът и приложението HomeWhiz трябва да са свързани, за да работи приложението. За да установите тази връзка, следвайте стъпките по-долу за настройка на уреда и на приложението HomeWhiz.

- Ако добавяте уред за пръв път, докоснете „Добавяне/премахване на уред“ в приложението HomeWhiz. След това докоснете „Докоснете тук за настройка на нов уред“. Следвайте стъпките по-долу както и инструкциите в приложението HomeWhiz, за да завършите настройката.
- За да започнете процеса на настройка, се уверете, че машината е изключена. Натиснете и задръжте бутона за температурата и бутона на функцията за дистанционно управление едновременно за 3 секунди, за да включите машината в режим HomeWhiz.



- Когато уредът е в режим на настройка за HomeWhiz, ще видите анимация на дисплея и иконата за Bluetooth ще премигва, докато машината се сдвоява със смарт устройството. В този режим е активен само програмният бутон. Другите бутони са деактивирани.



- На екрана на приложението изберете желаната пералня и натиснете „Напред“.
- Следвайте инструкциите на екрана, докато HomeWhiz ви поиска за продукта, който искате да свържете със смарт устройството.
- Върнете се в приложението HomeWhiz и изчакайте, докато настройката завърши. Когато настройката завърши, дайте име на пералнята. Сега можете да докоснете екрана, за да видите продукта, който сте добавили към приложението HomeWhiz.



## ИНФОРМАЦИЯ

- Ако не можете да завършите настройката успешно за 5 минути, пералнята ще се изключи автоматично. В такъв случай трябва да започнете процедурата по настройка отначало. Ако проблемът продължава, се свържете с упълномощен сервиз.
- Можете да използвате пералнята с повече от едно смарт устройство. За да направите това, изтеглете приложението HomeWhiz и на другото смарт устройство. След стартиране на приложението трябва да влезете в акаунта, който сте създали преди това, за да сдвоите пералнята. В противен случай прочете „Настройка на пералня, която е свързана с акаунт на друг потребител“.



## ПРЕДУПРЕЖДЕНИЕ!

- За настройка на HomeWhiz смарт устройството трябва да е свързано с Интернет. В противен случай приложението HomeWhiz няма да ви позволи да завършите процеса по настройката успешно. Ако имате проблеми с Интернет връзката, моля, свържете се с Вашия доставчик на Интернет услуги.



## ИНФОРМАЦИЯ

- Приложението HomeWhiz може да ви помолви да въведете номера на продукта, посочен на етикета. Етикетът на продукта се намира на вътрешната страна на вратата. Продуктовият номер е записан на този етикет.



## 5.21.2 Настройка на пералня, която е свързана с акаунт на друг потребител

Ако пералнята, която искате да използвате, преди това е била регистрирана в системата с акаунт на друг потребител, трябва да установите нова връзка между приложението HomeWhiz и уреда.

- Изгледете приложението HomeWhiz на новото смарт устройство, което искате да използвате.
- Създайте нов акаунт и влезте в този акаунт в приложението HomeWhiz.
- Следвайте стъпките за настройка на HomeWhiz (5.21.1 Настройка на HomeWhiz), за да завършите настройката.



## ПРЕДУПРЕЖДЕНИЕ!

- Тъй като HomeWhiz и функцията за дистанционно управление на уреда работят само чрез сдвояване с Bluetooth, уредът може да се управлява само от едно приложение HomeWhiz в даден момент.

## 5.21.3 Използване на функцията за дистанционно управление

След настройка на HomeWhiz, Bluetooth се включва автоматично. За да активирате или деактивирате връзката с Bluetooth, вижте 5.11.2 Bluetooth 3". Ако изключите машината, докато Bluetooth е активиран, тя ще се свърже отново автоматично. Ако сдвоеното устройство излезе извън обхват, Bluetooth връзката ще се изключи автоматично. По тази причина трябва да включите Bluetooth отново, ако искате да използвате функцията за дистанционно управление. Можете да проверявате символа за Bluetooth на дисплея, за да проследявате състоянието на свързване. Ако символът свети, това означава, че Bluetooth връзката е установена. Ако символът се показва, продуктът се опитва да се свърже. Ако символът не свети, означава, че нямате връзка.



## ПРЕДУПРЕЖДЕНИЕ!

- Ако Bluetooth връзката е активна на Вашия продукт, можете да изберете функцията за дистанционно управление. Ако функцията за дистанционно управление не може да бъде избрана, проверете състоянието на свързване. Ако връзката е неуспешна, повторете стъпките за първоначална настройка на уреда.
- С цел безопасност вратата на уреда ще остане заключена, докато функцията за дистанционно управление е активна, независимо от режима на работа. Ако искате да отворите вратата на уреда, трябва да завъртите бутона за избор на програма или да натиснете бутона за дистанционно управление, за да деактивирате функцията за дистанционно управление.

Ако искате да контролирате машината дистанционно, активирайте функцията за дистанционно управление, като натиснете бутона за дистанционно управление, докато бутонът за избор на програма е в позиция Изтегляне на програма/Дистанционно управление на контролния панел. След осъществяване на достъп до уреда ще видите екран, подобен на този по-долу.



Когато е активирано дистанционно управление, на машината можете само да управлявате и изключвате машината и да проследявате състоянието ѝ. Всички други функции, освен защитата за деца, могат да бъдат управлявани чрез приложението.

Можете да проверявате индикатора на функцията на бутона, за да следите дали функцията за дистанционно управление е включена или изключена. Ако функцията за дистанционно управление е изключена, всички действия се поемат от пералнята и чрез приложението можете само да проследявате състоянието. Ако функцията за дистанционно управление не може да бъде активирана, ще чуете предупреждение след натискане на бутона. Това може да се случи, ако уредът е включен или няма уред, сдвоен чрез Bluetooth. Примери за това са ако настройката на Bluetooth е изключена или вратата на пералнята е отворена. Когато активирате тази функция на пералната машина, посочената функция ще остане включена, освен при определени случаи, позволявайки контролиране на машината дистанционно чрез Bluetooth.

#### **В определени случаи това се деактивира от само себе си с цел безопасност:**

- Когато пералнята претърпи прекъсване на електрозахранването.
- Когато програмният бутон бъде завъртян за избор на различна програма или когато уредът бъде изключен.

### **5.21.4 Отстраняване на проблеми**

Следвайте стъпките по-долу, ако имате проблеми с контролирането или връзката. Наблюдавайте дали проблемът продължава или не след извършеното действие. Направете следното, ако проблемът не бъде разрешен.

- Проверете дали смарт устройството е свързано със съответната домашна мрежа.
- Рестартирайте приложението за продукта.

- Изключете Bluetooth и го включете отново чрез контролния панел на потребителя.
- Ако връзката не може да бъде установена чрез процеса по-горе, повторете стъпките за първоначална настройка на машината. Ако проблемът продължава, се консултирайте с упълномощен сервиз.

## **6 Поддръжка и почистване**

Оперативният живот на продукта се удължава, а често срещаните проблеми ще намалееят, ако уредът се почиства редовно.

### **6.1 Почистване на чекмеджето за препарати**

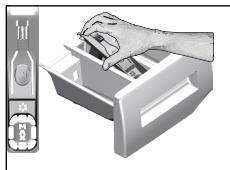

Почиствайте чекмеджето редовно (на всеки 4-5 перилни цикъла) по начинът, описан по-долу, за да избегнете наслагването на прах за пране с времето.

- 1 Отстранете сифона като го повдигнете от задната страна, както е показано на илюстрацията. След като извършите гореспоменатите процедури по почистването, върнете сифона обратно на мястото му и натиснете предната му част надолу за да се заключи с резето.



#### **ИНФОРМАЦИЯ**

- Ако има повече от нормалното количество вода и омекотителят остава в отделението за омекотител, е необходимо да почистите сифона.
- 2 Измивайте чекмеджето за препаратите и сифона в леген с много хладка вода. С оглед предотвратяване контакт на остатъците с кожата ви, почистете повърхностите с подходяща четка, като носите ръкавици.
  - 3 Пъхнете чекмеджето обратно на мястото му след почистването като внимавате да го наместите както трябва.

### **6.2 Почистване на вратата и барабана**

За продукти с програма за почистване на барабана, вижте „Работа на продукта - Програми“.





След всяко изпиране и сушене се уверявайте, че в барабана не са останали чужди вещества. Ако отворите на барабана, показани на фигурата са запушени, ги отпушете с помощта на клечка за зъби.



### ИНФОРМАЦИЯ

- Металните чужди вещества ще доведат до петна от ръжда по барабана. Почистете петната по барабана с помощта на почистващи препарати, подходящи за използване върху неръждаема стомана. Никога не използвайте стоманена или друга тел за почистване.



### ВНИМАНИЕ!

- Никога не използвайте гъба или изтъргващи материали. Те ще повредят боядисаните, хромирани или пластмасови повърхности.

## 6.3 Почистване на корпуса и контролния панел

Избършете корпуса на пералнята със сапунена вода или неабразивен гелообразен препарат при необходимост, след което подсушете с мека кърпа. Използвайте само мека и влажна кърпа, за да почистите контролния панел.

## 6.4 Почване на филтрите за входящата вода

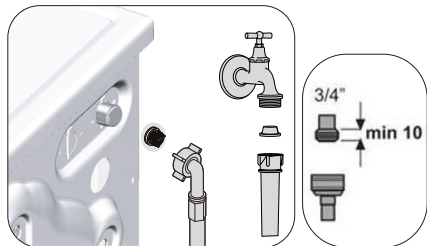

В края на всеки отвор за входяща вода, отзад на пералнята, и в края на всеки входящ маркуч, който се свързва с крана, има филтър. Тези

филтри пречат на чужди тела и замърсители във водата да влизат в пералнята. Необходимо е да почиствате филтрите, ако се замърсят.

1. Затворете крановете.
2. Свалете накрайниците на маркучите за входящата вода, за да стигнете до филтрите в клапите за входящата вода. Почистете остатъците по тях с подходяща четка. Ако филтрите са прекалено замърсени, отстранете ги с клещи и почистете гнездата им.
3. Извадете филтрите от правите накрайници на маркучите за входяща вода, заедно с уплътнителите, и ги почистете цялостно под течаща вода.
4. Поставете внимателно уплътнителите и филтрите обратно по местата им и затегнете гайките на маркуча с ръка.

## 6.5. Източване на остатъчна вода и почистване на филтъра на помпата

Филтриращата система на машината предпазва твърдите предмети като копчета, монети и конци да се заклеят в перката на помпата при източването на водата от пералнята. По този начин водата се източва безпроблемно, а оперативният живот на помпата се удължава. Ако пералнята ви не изпомпва водата, възможно е филтърът на помпата да е запушен. Филтърът трябва да се почиства всеки път, когато се запуши или на всеки 3 месеца. За да се почисти филтъра на помпата, водата трябва да се източва. Преди транспортиране на машината (напр. при преместване в нов дом) и в случай на замръзване на водата, може да се наложи да източите докрай водата от уреда.



### ВНИМАНИЕ!

- Чуждите частици във филтъра на помпата могат да повредят продукта или да причинят шум.
- Ако продуктът не се използва, спрете крана, отстранете маркуча за подаване на вода и източете водата в машината на места, на които съществува риск от замръзване на продукта.
- След всяка употреба, затворете крана за водата, към който е свързан главния маркуч.

1. За да почистите мръсния филтър и да източите водата, извадете щепсела от контакта за да прекъснете захранването с електричество.



### ВНИМАНИЕ!

- Температурата на водата в машината може да стигне до 90°C. За да избегнете риска от изгаряне, почиствайте филтъра, само след като машината се охлади.

2. Отворете капака на филтъра. Натиснете езичето по посока на стрелката и издърпайте капачката към себе си.

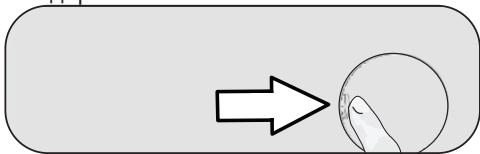

3. За да източите водата от машината.

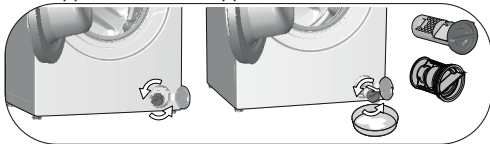

- a. За да съберете водата, изтекла от филтъра, поставете голям съд пред него.
  - b. Завъртете и разхлабете филтъра на помпата, докато водата започне да тече (обратно на часовниковата стрелка). Източете водата в съда, който сте поставили пред филтъра. Винаги дръжте наблизо кърпа, за да забършете евентуално разлятата вода.
  - c. Когато водата в машината се източи докрай, извадете филтъра докрай като го завъртите.
4. Почистете остатъците във филтъра, както и влакната, ако има такива, в региона около витлото на помпата.
  5. Сменете филтъра.
  6. Затворете капака на филтъра.

## 7 Отстраняване на неизправности

### Програмите не стартират след затваряне на вратата за зареждане.

- Не сте натиснали бутона Старт/Пауза/Отказ. >>> \*Натиснете бутона Старт/Пауза/Отказ.
- Ако машината е претоварена, е възможно затварянето на вратата за зареждане да е затруднено.>>> \*Заредете по-малко пране и се уверете, че вратата се затваря правилно.

### Програмата не може да се стартира или да се избере.

- Машината може да е преминала в режим на самозащита поради възникнал външен проблем (в електрическото напрежение, водното налягане и т.н.)>>> За да откажете програмата, завъртете селектора за програмите, за да изберете друга програма. Предидишната програма ще бъде отменена (Вижте „Отмяна на програма“).

### Вода във вътрешността на уреда.

- В уреда може да е останала вода поради процедурите за контрол на качеството по време на производството. >>> Това не е неизправност; водата не е вредна за машината.

### От долната страна на машината изтича вода.

- Може да има проблем с маркучите или филтъра на помпата. >>> Уверете се, че уплътненията на входните маркучи за вода са захванати добре. Свържете маркуча плътно към крана.
- Помпеният филтър може да не е захванат добре. >>> Уверете се, че помпеният филтър е добре захванат.

### Машината не поема вода.

- Кранът може да е затворен. >>> Отворете крановете.
- Входният маркуч за вода може да е прегънат. >>> Изправете маркуча.
- Входният маркуч за вода може да е задръстен. >>> Почистете филтъра.
- Вратата за зареждане може да не е затворена. >>> Затворете вратата за зареждане.

### Машината не източва водата.

- Маркучът за източване може да е запушен или усукан. >>> Почистете или изправете маркуча.
- Помпеният филтър може да е задръстен. >>> Почистете филтъра.



### Машината вибрира или издава шум.

- Машината може да не е балансирана. >>> Регулирайте крачетата, за да нивелирате машината.
- В помпния филтър може да е проникнало твърдо вещество. >>> Почистете помпния филтър.
- Обезопасяващите болтове за транспортиране може да не са свалени. >>> Отстранете обезопасяващите болтове за транспортиране.
- Количеството на прането в машината може да е твърде малко. >>> Добавете още пране в машината.
- Прането в машината може да е твърде много. >>> Извадете част от прането от машината или разпределете тежестта равномерно в машината.
- Машината може да е в контакт с твърда повърхност. >>> Уверете се, че нищо не допира машината.

### Пералнята спира малко след започване на програмата.

- Машината може да е спряла временно поради ниско напрежение. >>> Тя ще продължи работата, си когато електрическото напрежение достигне отново нормалното си ниво.

### Машината директно източва постъпващата вода.

- Дренажният маркуч може да е на неподходяща височина. >>> Свържете дренажния маркуч за водата, както е описано в ръководството за потребителя.

### При пране в машината не се вижда никаква вода.

- Нивото на водата не може да се види извън машината. Това не е повреда.

### Вратата не може да се отвори.

- Може да е активирано заключване на вратата поради нивото на водата в машината. >>> Източете водата, като стартирате програма „Изпомпване“ или „Центрофугиране“.
- Машината може да нагрива водата или да е в стъпката за центрофугиране. >>> Изчакайте програмата да завърши.
- Вратата за зареждане може да е заяла поради налягането, на което е подложена. >>> Хванете захвата, натиснете и дръпнете вратата, за да я освободите от налягането, и я отворете.
- Вратата за зареждане няма да се отвори при прекъснато хранване. >>> За да отворите вратата, отворете капачката на филтъра на помпата и натиснете аварийната дръжка, която се намира в задната страна на капачката. Вижте „Заключване на вратата“

### Прането отнема повече време от указаното в ръководството за употреба. (\*)

- Налягането на водата може да е ниско. >>> Тъй като количеството на водата е намаляло, машината ще изчака, докато поеме достатъчно вода, за да се избегне лошо качество на изпирането. По тази причина, продължителността на прането се увеличава.
- Напрежението може да е ниско. >>> Ако захранващото напрежение е ниско, продължителността на прането се увеличава, за да се избегне лошо качество на изпирането.
- Температурата на постъпващата вода може да е ниска. >>> Времето за загряване на водата се удължава през студените сезони. Освен това продължителността на изпиране може да се удължи, за да се избегнат незадоволителни резултати от изпирането.
- Броят на циклите на изплакване и/или количеството на водата за изплакване може да са се увеличили. >>> Когато е необходима по-добра производителност на изплакване, машината увеличава количеството на водата за изплакване и добавя друг цикъл на изплакване, ако е необходимо.
- Може да се формира твърде много пяна поради използването на голямо количество перилен препарат, при което може да се активира системата за автоматично абсорбиране на пяната. >>> Използвайте препоръчаното количество перилен препарат.

### Таймерът на програмата не извършва обратно броене. (При модели с дисплей) (\*)

- Таймерът може да спре по време на пълненето с вода. >>> Индикаторът на таймера не извършва обратно броене, докато машината не поеме достатъчно количество вода. Когато количеството на поетата вода намалее, машината ще изчака, докато поеме достатъчно вода, за да се избегнат незадоволителни резултати от прането. Индикаторът на времето продължава обратното броене след това.
- Индикаторът на таймера може да спре по време на стъпката за загряване. >>> Индикаторът на таймера не започва обратно отброяване, докато машината не достигне избраната температура.
- Индикаторът на таймера може да спре по време на стъпката за центрофугиране. >>> Възможно е активиране на системата за автоматично разпознаване на небалансирано натоварване поради небалансирано разпределение на прането в барабана.

### **Таймерът на програмата не извършва обратно броене. (\*)**

- Прането в машината може да е небалансирано. >>> Възможно е активиране на системата за автоматично разпознаване на небалансирано натоварване поради небалансирано разпределение на прането в барабана.

### **Машината не се превключва на стъпка центрофугиране. (\*)**

- Прането в машината може да е небалансирано. >>> Възможно е активиране на системата за автоматично разпознаване на небалансирано натоварване поради небалансирано разпределение на прането в барабана.
- Машината не може да извърши центрофугиране, ако водата не бъде източена напълно. >>> Проверете филтъра и маркуча за източване.
- Може да се формира твърде много пяна поради използването на голямо количество перилен препарат, при което може да се активира системата за автоматично абсорбиране на пяната. >>> Използвайте препоръчаното количество перилен препарат.

### **Качеството на изпиране е лошо: Дрехите посивяват. (\*\*)**

- Може да е използвано недостатъчно количество препарат за продължителен период от време. >>> Използвайте препоръчаното количество препарат според твърдостта на водата и прането.
- Прането може да се извършва при ниска температура за продължителен период от време. >>> Изберете подходяща температура за прането.
- Твърда вода и недостатъчно количество перилен препарат. >>> Използването на твърда вода заедно с недостатъчно количество перилен препарат може да доведе до натрупване на замърсяване и посивяване на прането с течение на времето. Премахването на вече появилото се посивяване е много трудно. Използвайте препоръчителното количество перилен препарат според прането и твърдостта на водата.
- Може да е използвано твърде голямо количество препарат за продължителен период от време. >>> Използвайте препоръчаното количество препарат за твърдостта на водата и прането.

### **Качеството на изпиране е лошо: Петната не са изпирани или прането не се е избелило. (\*\*)**

- Може да е използвано недостатъчно количество перилен препарат. >>> Използвайте препоръчителното количество препарат, подходящо за прането.
- Машината може да е била претоварена. >>> Не претоварвайте машината. Зареждайте машината с количествата, препоръчани в „Таблица с програми и консумация“.
- Може да е избрана неправилна програма и температура. >>> Изберете правилната програма и температура за прането, което ще се пере.
- Може да е използван неподходящ перилен препарат. >>> Използвайте оригинални перилни препарати.
- Перилният препарат може да е поставен в погрешно отделение. >>> Поставете перилния препарат в правилното отделение. Не смесвайте избелващия и перилния препарат един с друг.

### **Качеството на изпиране е лошо: По прането има мазни петна. (\*\*)**

- Барабанът може да не е бил почистван редовно. >>> Почиствайте барабана редовно. За целта вижте. 6.2.

### **Качеството на изпиране е лошо: Дрехите миришат лошо. (\*\*)**

- Прането при ниска температура и/или с кратки програми за дълго време ще причини миризма и бактерии в барабана. >>> Оставете чекмеджето за препарат и вратата за зареждане отворени след всеки цикъл на пране. По този начин в машината няма да остане влага, която е подходяща среда за развитието на бактерии.

### **Цветът на дрехите избледнява. (\*\*)**

- Машината може да е била претоварена. >>> Не претоварвайте машината.
- Перилният препарат може да се е овлажнил. >>> Съхранявайте препаратите затворени в среда без влажност и не ги излагайте на твърде висока температура.
- Може да е избрана е по-висока температура. >>> Изберете правилна програма и температура в зависимост от вида и нивото на замърсяване на прането.

## Качеството на изплакване е лошо

- Количеството, марката и условията за съхранение на перилния препарат може да са неподходящи. >>> Използвайте подходящ за пералнята и прането препарат. Съхранявайте перилните препарати на сухо място и не ги излагайте на прекомерни температури.
- Препаратът може да е бил добавен към неподходящо отделение. >>> Ако добавите препарат към отделението за предпране дори да не сте избрали програма за предпране, машината може да поеме препарат по време на стъпката на изплакване или омекотяване. Поставете препарата в правилното отделение.
- Помпният филтър може да е задръстен. >>> Проверете филтъра.
- Маркучът за източване може да е огънат. >>> Проверете маркуча за източване.

## След изпирването прането се е ствърдило. (\*\*)

- Може да е използвано недостатъчно количество перилен препарат. >>> Използването на недостатъчно количество перилен препарат за степента на твърдост на водата може да доведе до ствърдяване на дрехите с времето. Използвайте подходящо количество перилен препарат в зависимост от твърдостта на водата.
- Препаратът може да е бил добавен към неподходящо отделение. >>> Ако добавите препарат към отделението за предпране дори да не сте избрали програма за предпране, машината може да поеме препарат по време на стъпката на изплакване или омекотяване. Поставете препарата в правилното отделение.
- Перилният препарат може да е смесен с омекотител. >>> Не смесвайте перилен препарат с омекотител. Измийте и почистете чекмеджето с гореща вода.

## Прането не мирише на омекотителя. (\*\*)

- Препаратът може да е бил добавен към неподходящо отделение. >>> Ако добавите препарат към отделението за предпране дори да не сте избрали програма за предпране, машината може да поеме препарат по време на стъпката на изплакване или омекотяване. Измийте и почистете чекмеджето с гореща вода. Поставете препарата в правилното отделение.
- Перилният препарат може да е смесен с омекотител. >>> Не смесвайте перилен препарат с омекотител. Измийте и почистете чекмеджето с гореща вода.

## Перилният препарат се утаява в чекмеджето. (\*\*)

- Към мокрото чекмедже може да е бил добавен препарат. >>> Изсушете чекмеджето за препарат, преди да добавите препарат.
- Перилният препарат може да се е овлажнил.>>> Съхранявайте препаратите затворени в среда без влажност и не ги излагайте на твърде висока температура.
- Водното налягане може да е слабо.>>> Проверете водното налягане.
- Препаратът в основното отделение се е овлажнил по време на вливането на водата за предпране в машината. Отворите в отделението за препарат може да са блокирани. >>> Проверете отворите в отделението за препарат и почистете, ако са блокирани.
- Може да има проблем с клапаните на чекмеджето за препарат. >>> Повикайте упълномощен сервизен техник.
- Перилният препарат може да е смесен с омекотител. >>> Не смесвайте перилен препарат с омекотител. Измийте и почистете чекмеджето с гореща вода.

## По прането има останал перилен препарат.

- Машината може да е била претоварена. >>> Не претоварвайте машината.
- Може да е избрана неправилна програма и температура. >>> Изберете правилната програма и температура за прането, което ще се пере.
- Може да е използван неподходящ перилен препарат. >>> Изберете правилния перилен препарат за прането.

## В машината се формира твърде много пяна. (\*\*)

- Може да е използван неправилен перилен препарат за машината. >>> Използвайте подходящи за машината перилни препарати.
- Може да е използвано е прекалено много количество перилен препарат. >>> Използвайте препоръчителното количество препарат.
- Препаратът може да е бил съхраняван при неподходящи условия. >>> Съхранявайте препарата в затворено и сухо помещение. Не го съхранявайте на твърде горещи места.
- Мрежестото пране като тюлиени материи може да формира твърде много пяна поради тяхната текстура. >>> Използвайте по-малко препарат за тези типове материи.
- Перилният препарат може да е поставен в погрешно отделение. >>> Поставете перилния препарат в правилното отделение.
- Ранно подаване на омекотител. >>> Възможен е проблем в клапаните на отделението за препарат. Обадете се в упълномощен сервиз.

### От чекмеджето за перилни препарати излиза пяна.

- Може да е използвано прекомерно количество перилен препарат. >>>> Смесете 1 с.л. омекотител с ½ л вода и изсипете в главното отделение на чекмеджето за перилен препарат.
- Сложете перилен препарат в машината в съответствие с програмите и максималния капацитет, посочени в "Таблица с програми и консумация". Ако използвате допълнителни химикали (препарати за почистване на петна, белина и др.), намалете количеството перилен препарат.

### Прането остава мокро в края на програмата. (\*)

- Може да се формира твърде много пяна поради използването на голямо количество перилен препарат, при което може да се активира системата за автоматично абсорбиране на пяна. >>> Използвайте препоръчаното количество перилен препарат.

### Сушенето трае твърде дълго

- Машината може да е била претоварена. >>> Не претоварвайте машината.
- Центрофугирането може да не е достатъчно за прането. >>> Изберете по-висока скорост на центрофугиране в стъпката за изпиране на пералнята-сушилня.
- Кранът може да е затворен. >>> Отворете крановете.

### Прането излиза мокро след стъпката на сушене.

- Избраната програма може да не е подходяща за типа на прането. >>>Проверете етикетите на дрехите и изберете подходяща програма или изберете допълнително програми със зададено време.
- Машината може да е била претоварена. >>> Не претоварвайте машината.
- Центрофугирането може да не е достатъчно за прането. >>> Изберете по-висока скорост на центрофугиране в стъпката за изпиране на пералнята-сушилня.

### Машината не стартира или програмата не може да се стартира.

- Захранващият кабел може да не е включен в контакта. >>> Проверете дали захранващият кабел е включен.
- Възможно е програмата да не е настроена или да не е натиснат бутон „Старт/Пауза/Отказ“. >>> Проверете дали програмата е настроена и дали машината не е в режим на готовност.
- Може да е активирана защита за деца. >>> Деактивирайте защитата за деца.

### Прането се свива, избледнява, потъмнява или се уврежда.

- Избраната програма може да не е подходяща за типа на прането. >>>Проверете етикетите на дрехите и изберете подходяща програма или изберете допълнително програми със зададено време. Не сушете пране, което не е подходящо за сушене.

### Машината не извършва сушене.

- Прането може да не е изсушено или да не е активирана стъпка за сушене. >>> Проверете дали функцията за сушене е избрана след избраната програма за изпиране.

### Вратата не може да се отвори.

- Вратата на машината може да не се отваря с цел безопасност. >>>Ако индикаторът за заключване на вратата е активен на дисплея след стъпката на сушене, машината ще държи вратата затворена, докато прането се охлади.
- Вратата за зареждане няма да се отвори при прекъснато захранване. >>> За да отворите вратата, отворете капачката на филтъра на помпата и натиснете аварийната дръжка, която се намира в задната страна на капачката. Вижте „Заключване на вратата“

(\*) Машината не се превключва на центрофугиране в случай, че прането не е равномерно разпределено в барабана за да предпази пералнята и заобикалящите я предмети от повреда. Подредете прането отново и извършете центрофугиране.

(\*\*) Барабанът може да не е бил почистван редовно. >>> Почиствайте барабана редовно. Вижте 6.2



#### ВНИМАНИЕ!

- Ако не може да разрешите проблема въпреки, че сте спазили указанията в този раздел, се консултирайте с търговеца или представител на упълномощен сервис. Никога не се опитвайте да поправите неработещия уред сами.



#### ПРЕДУПРЕЖДЕНИЕ!

- Проверете раздела за HomeWhiz за съответната информация за отстраняване на неизправности.