



Vacuum Cleaner

User Manual



BKS 2226
BKS 1226

EN - TR - TM - KK - RU - BS - MK - SQ - SR - TH - HR

01M-8833063200-3722-09
01M-8913783200-3722-01



Please read this user manual first!

Dear Customer,

Thank you for preferring a Beko product. We hope that you get the best results from your product which has been manufactured with high quality and state-of-the-art technology. Therefore, please read this entire user manual and all other accompanying documents carefully before using the product and keep it as a reference for future use. If you handover the product to someone else, give the user manual as well. Follow all warnings and information in the user manual.

Explanation of symbols

Throughout this user manual the following symbols are used:

	Important information or useful hints about usage.
	Warning for hazardous situations with regard to life and property.
	Protection class for electric shock.

CONTENTS

1 Important instructions for safety and environment 4-5

- 1.1 General safety 4
- 1.2 Compliance with the WEEE Directive and disposal of waste products 5
- 1.3 Package information 5

2 Your vacuum cleaner 6

- 2.1 Overview 6
- 2.2 Technical data 6

3 Use 7-8

- 3.1 Intended use7
- 3.2 Attaching/removing the hose7
- 3.3 Attaching/removing the telescopic tube ...7
- 3.4 Attaching/removing the parquet/
carpet brush7
- 3.5 Adjusting the parquet/carpet brush7
- 3.6 Operation7
 - 3.6.1 Adjusting the suction power7
 - 3.6.2 Dust indicator7
- 3.7 Accessories 8
- 3.8 Switching off and parking the vacuum cleaner

4 Cleaning and maintenance 8-9

- 4.1 Replacing the dust bag 8
- 4.2 Cleaning the filters 9
 - 4.2.1 Motor protection filter 9
 - 4.2.2 Foam filter 9
- 4.3 Storage 9

1 Important instructions for safety and environment

This section contains safety instructions that will help protect from risk of personal injury or property damage.

Failure to follow these instructions invalidates the granted warranty.

1.1 General safety

- This appliance complies with the international security standards.
- This appliance can be used by children aged from 8 years and above and persons with reduced physical, sensory or mental capabilities or lack of experience and knowledge if they have been given supervision or instruction concerning use of the appliance in a safe way and understand the hazards involved. Children shall not play with the appliance. Cleaning and user maintenance shall not be made by children without supervision.
- Do not use it if the power cable or the appliance itself is damaged. Contact an authorized service.
- Your mains power supply should comply with the information supplied on the rating plate of the appliance.
- The mains supply of the appliance must be secured with a minimum 16 A fuse.
- Do not use the appliance with an extension cord.
- In order to prevent the power cable from getting damaged, make sure that it doesn't get stuck, twisted or rub against sharp surfaces.
- Do not touch the appliance or its plug when it is plugged if your hands are damp or wet.
- Do not pull the power cable when unplugging the appliance.
- Do not vacuum flammable materials and when vacuuming cigarette ashes make sure that it got cold.
- Do not vacuum water or other liquid materials.
- Protect the appliance from rain, humidity and heat sources.

1 Important instructions for safety and environment

- Never use the appliance in or near to combustible or inflammable places and materials.
- Unplug the appliance before cleaning and maintenance.
- Do not dip the appliance or its cable in water to clean it.
- Check the hose of the appliance regularly. Do not use if it is damaged and contact an authorized service.
- Do not attempt to dismantle the appliance.
- Only use the original parts or parts recommended by the manufacturer.
- If heavily used for cleaning dust such as cement or grout the dust indicator will lit earlier then expected, in such case replace the dust bag even it is empty.
- Do not use the appliance without filters; otherwise it can get damaged.
- When vacuuming the stairs, the appliance should be located below the user.
- If you store the package material, keep it out of the reach of children.

1.2 Compliance with the WEEE Directive and Disposing of the Waste Product



This product complies with EU WEEE Directive (2012/19/EU). This product bears a classification symbol for waste electrical and electronic equipment (WEEE).

This symbol indicates that this product shall not be disposed with other household wastes at the end of its service life. Used device must be returned to official collection point for recycling of electrical and electronic devices. To find these collection systems please contact to your local authorities or retailer where the product was purchased. Each household performs important role in recovering and recycling of old appliance. Appropriate disposal of used appliance helps prevent potential negative consequences for the environment and human health.

1.3 Package information



Packaging materials of the product are manufactured from recyclable materials in accordance with our National Environment Regulations. Do not dispose of the packaging materials together with the domestic or other wastes. Take them to the packaging material collection points designated by the local authorities.

2 Your vacuum cleaner

2.1 Overview



1. Power cable winding button
2. Plug
3. Park channel
4. Suction power adjustment knob
5. On/Off button
6. Lid release button
7. Carrying handle
8. Suction nozzle
9. Dust indicator
10. Handle
11. Hose
12. Hose cap
13. Telescopic tube
14. Parquet/carpet brush
15. Telescopic tube adjustment latch
16. Narrow crevice tool
17. Wide-mouth nozzle

2.2 Technical data

Nom. power	: 2000 W
Max power	: 2600 W
Net weight	: 5 kg
Supply voltage	: 220-240 V~, 50 Hz
Dust Volume	: 3 L
Power cord length	: 6 m

Rights to make technical and design changes are reserved.

The values which are declared in the markings affixed on your product or the other printed documents supplied with it represent the values which were obtained in the laboratories pursuant to the pertinent standards. These values may vary according to the usage of the appliance and ambient conditions.

3 Use

3.1 Intended use

The appliance was designed to be used in houses, and is not fit for industrial use.

3.2 Attaching/removing the hose

1. To attach the hose (11) push the hose cap (12) to match it with the suction nozzle.
 - The tabs on the hose cap (12) must be seated correctly.
2. To remove the hose (11) press on the tabs on the hose cap (12) and pull it.

3.3 Attaching/removing the telescopic tube

1. Attach the telescopic tube (13) to the handle (10).
2. Pull the telescopic tube from the handle (10) to remove it.
3. Push the telescopic tube adjustment latch (15) in the arrow direction and pull the telescopic tube (13) to adjust its length.



3.4 Attaching/removing the parquet/carpet brush

You can install/remove the telescopic tube (13) from/to the parquet carpet brush (14).

3.5 Adjusting the parquet/ carpet brush

By pressing the adjustment latch (14) located on the parquet carpet brush;

- Use "▬" position for hard surfaces and parquet.

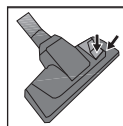

- Use "⌒" for carpets.

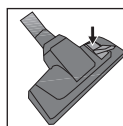

3.6 Operation

1. Plug the appliance after pulling the power plug located at the back of the appliance.
2. Press on/off button (5) to switch on your appliance.

3.6.1 Adjusting the suction power

You can adjust the suction power of the appliance by turning the suction power button (4) located on the body of the device clockwise according to the type of the surface to be cleaned. To decrease the suction power turn the button counterclockwise.

3.6.2 Dust indicator

When the dust bag is full the dust indicator (9) on the body will light in red. Replace the dust bag (see 4.1).

3 Use

3.7 Accessories

Crevice tool

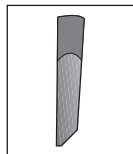

Suitable for the cleaning of the surfaces which are difficult to clean, such as the areas remaining under the sofas and furniture.

Wide-mouth nozzle

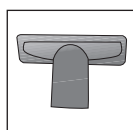

Suitable for the cleaning of the floorings, stair steps, inside of the cars, sofas, armchairs etc.



WARNING: Do not make cleaning by using the handle's (10) end part.

3.8 Switching off and parking the vacuum cleaner

1. Switch off the appliance with the on/off button (5) and unplug it.
2. Wind the electric cable by pressing the power cable winding button (1).

Vertical parking feature

Insert the hook of the parquet/carpet brush into the parking channel located at the bottom section of the appliance.

Horizontal parking feature

Insert the hook of the parquet/carpet brush into the parking channel located at the rear section of the appliance.

4 Cleaning and maintenance

Switch off and unplug the appliance before cleaning it.



WARNING: Never use gasoline, solvent, abrasive cleaning agents, metal objects or hard brushes to clean the appliance.

4.1 Replacing the dust bag

When the dust indicator (9) on the body turn to red replace the dust bag.

1. Open the top lid pressing the button (6) for opening the dust container.
2. Lift the dust bag upwards and remove it from the bag holder.
3. Remove the dust bag from its guide pulling it from its clips.

4. Close the cover of the full dust bag and dispose it.
5. Holding its clips, push the new dust bag into the bag holder. Ensure that it is fully seated.
6. Close the appliance's upper cover.



WARNING: Do not force the top lid to close it, otherwise the plastic sections can be damaged.



WARNING: Dust bags provided from locations other than the authorized dealers and services are not original. Such dust bags have a lesser quality and they become torn in a shorter period and render your appliance unoperational. Faults caused by using unauthentic dust bags are not covered by the scope of the warranty.

4 Cleaning and maintenance



WARNING: Do not wash the dust bag.

4.2 Cleaning the filters



Motor
protection filter

Foam filter

Micro filter

After each 5 dust bag replacement (may vary depending on the frequency and area of usage) clean the filters.



WARNING: Do not use appliances producing hot air such as hair dryer or heater to dry the filters.



WARNING: Do not install the filters without completely drying them; otherwise smell of moisture may occur during the use, water can leak from the back of the appliance or the filters may get damaged.



WARNING: When the filters dry, replace them into their positions.

4.2.1 Motor protection filter

1. Open the top lid pressing the button (6) for opening the lid.
2. Remove the foam filter from the grid inside.
3. Wash it under running water after shaking it off.
4. After washing the foam, gently wring it and leave it to dry.

4.2.2 Foam filter

1. Open the rear cover.
2. Remove the foam filter behind the cover and wash it.
3. After washing the foam, gently wring it and leave it to dry.

4.3 Storage

- If you do not intend to use the appliance for a long time, store it carefully.
- Pull the appliance's plug out.
- Keep the appliance out of the reach of children.



Lütfen önce bu kılavuzu okuyun!

Değerli Müşterimiz,

Beko ürününü tercih ettiğiniz için teşekkür ederiz. Yüksek kalite ve teknoloji ile üretilmiş olan ürününüzün size en iyi verimi sunmasını istiyoruz. Bunun için, bu kılavuzun tamamını ve verilen diğer belgeleri ürünü kullanmadan önce dikkatle okuyun ve bir başvuru kaynağı olarak saklayın. Ürünü başka birisine verirsiniz, kullanma kılavuzunu da birlikte verin. Kullanma kılavuzunda belirtilen tüm bilgi ve uyarıları dikkate alarak talimatlara uyun.

Sembollerin anlamları

Bu kullanma kılavuzunun çeşitli kısımlarında aşağıdaki semboller kullanılmıştır:

	Cihazın kullanımıyla ilgili önemli bilgiler ve faydalı tavsiyeler.
	Can ve mal güvenliğiyle ilgili tehlikeli durumlar konusunda uyarılar.
	Elektrik çarpmasına karşı koruma sınıfı.

İÇİNDEKİLER

1 Önemli güvenlik ve çevre talimatları 12-13

- 1.1 Genel güvenlik 12
- 1.2 AEEE yönetmeliğine uyum ve atık ürünün elden çıkarılması 13
- 1.3 Ambalaj bilgisi 13

2 Elektrikli süpürge 14

- 2.1 Genel bakış 14
- 2.2 Teknik veriler 14

3 Kullanım 15-16

- 3.1 Kullanım amacı 15
- 3.2 Hortumu takma/çıkarma 15
- 3.3 Teleskobik boruyu takma/çıkarma 15
- 3.4 Parke halı fırçasını takma/çıkarma 15
- 3.5 Parke halı fırçasını ayarlama 15
- 3.6 Çalıştırma 15
- 3.6.1 Emiş gücünün ayarlanması 15
- 3.6.2 Toz göstergesi 15
- 3.7 Aksesuarlar 15
- 3.8 Süpürgeyi kapatılması ve park özelliği ... 16

4 Temizlik ve bakım 17-18

- 4.1 Toz torbasının değiştirilmesi 17
- 4.2 Filtrelerin temizlenmesi 17
- 4.2.1 Motor koruma filtresi 17
- 4.2.2 Sünger filtre 17
- 4.3 Saklama 18

1 Önemli güvenlik ve çevre talimatları

Bu bölümde, yaralanma ya da maddi hasar tehlikelerini önlemeye yardımcı olacak güvenlik talimatları yer almaktadır.

Bu talimatlara uyulmaması halinde her türlü garanti geçersiz hale gelir.

1.1 Genel güvenlik

- Bu cihaz, uluslararası güvenlik standartlarına uygundur.
- Bu cihaz, cihazın güvenli bir şekilde kullanımıyla ilgili olarak gözetim altında tutulmaları veya kendilerine talimat verilmesi ve cihazın kullanımıyla ilgili tehlikeleri anlamaları koşuluyla 8 yaş ve üzeri çocuklar ile kısıtlı fiziksel, duyuşsal veya zihinsel kapasiteye sahip olan ya da bilgi ve deneyimi olmayan kişilerce kullanılabilir. Çocuklar cihazla oynamamalıdır. Temizlik ve kullanıcı bakım işlemleri, başlarında bir büyük olmadığı sürece çocuklar tarafından yapılmamalıdır.

- Elektrik kablosu veya cihaz hasarlıysa kullanmayın. Yetkili servise başvurun.
- Şebeke güç kaynağınız cihazın tip etiketinde belirtilen bilgilere uygun olmalıdır.
- Cihazı kullanacağınız şebeke en az 16 A'lık bir sigorta ile emniyete alınmış olmalıdır.
- Cihazı uzatma kablosuyla kullanmayın.
- Elektrik kablosunun hasar görmesini önlemek için sıkışmasını, kıvrılmasını veya keskin kenarlara sürtünmesini engelleyin.
- Cihaz elektriğe bağılyken elleriniz nemli veya ıslaksa, cihazın fişine dokunmayın.
- Cihazın fişini prizden çıkartırken kablosundan çekmeyin.
- Yanıcı maddeleri süpürmeyin ve sigara külünü süpürürken soğumuş olmasına dikkat edin.
- Su veya diğere sıvı maddeleri süpürmeyin.
- Cihazı yağış, nem ve ısı kaynaklarından koruyun.

1 Önemli güvenlik ve çevre talimatları

- Cihazı patlayıcı veya yanıcı ortamların ve maddelerin bulunduğu yerde veya yakınında kullanmayın.
- Temizlik ve bakım öncesi cihazın fişini prizden çekin.
- Cihazı veya elektrik kablosunu temizlemek için suya daldırmayın.
- Cihazın hortumunu düzenli olarak kontrol edin. Hasar durumunda kullanmayın, yetkili servise başvurun.
- Cihazı parçalarına ayırmayın.
- Sadece orijinal parçaları veya üretici tarafından tavsiye edilen parçaları kullanın.
- Çimento, sıva gibi ince tozlu temizliklerde yoğun kullanımda toz torbası dolmuş lambası erken yanacaktır, bu durumda toz torbası boş olsa dahi değiştirin.
- Cihazı filtreleri olmadan kullanmayın, zarar görebilir.
- Merdivenleri süpürürken cihaz kullanıcının aşağısında bulunmalıdır.

- Ambalaj malzemelerini saklıyorsanız çocukların ulaşamayacağı bir yerde muhafaza edin.

1.2 AEEE yönetmeliğine uyum ve atık ürünün elden çıkarılması



Bu ürün, T.C. Çevre ve Şehircilik Bakanlığı tarafından yayımlanan "Atık Elektrikli ve Elektronik Eşyaların Kontrolü Yönetmeliği"nde belirtilen zararlı ve yasaklı maddeleri içermez. AEEE Yönetmeliğine uygundur. Bu ürün, geri dönüşümlü ve tekrar kullanılabilir nitelikteki yüksek kaliteli parça ve malzemelerden üretilmiştir. Bu nedenle, ürünü, hizmet ömrünün sonunda evsel veya diğer atıklarla birlikte atmayın. Elektrikli ve elektronik cihazların geri dönüşümü için bir toplama noktasına götürün. Bu toplama noktalarını bölgenizdeki yerel yönetime sorun. Kullanılmış ürünleri geri kazanıma vererek çevrenin ve doğal kaynakların korunmasına yardımcı olun.

1.3 Ambalaj bilgisi



Ürünün ambalajı, Ulusal Mevzuatımız gereği geri dönüştürülebilir malzemelerden üretilmiştir. Ambalaj atığını evsel veya diğer atıklarla birlikte atmayın, yerel otoritenin belirttiği ambalaj toplama noktalarına atın.

2 Elektrikli süpürge

2.1 Genel bakış

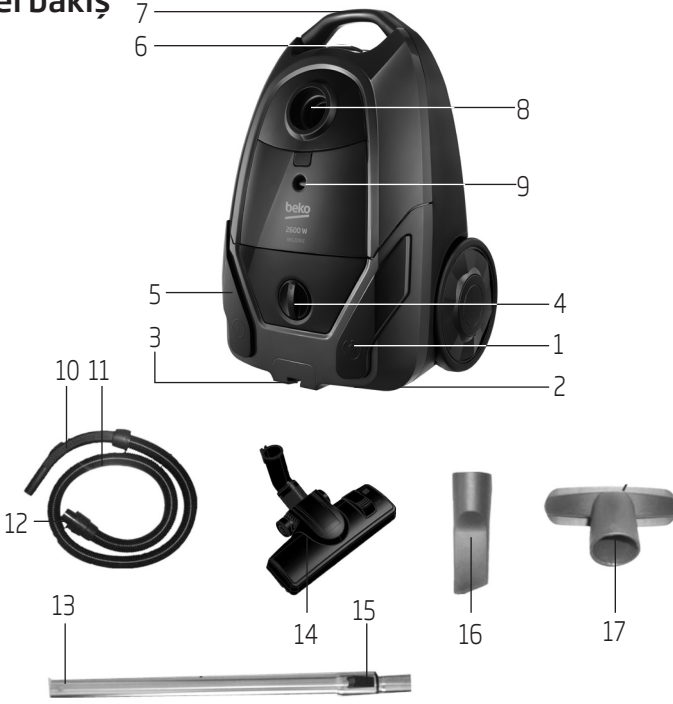

1. Kablo sarma düğmesi
2. Fiş
3. Park kanalı
4. Emiş gücü ayar düğmesi
5. Açma/Kapama düğmesi
6. Kapak açma düğmesi
7. Taşıma sapı
8. Emiş ağız
9. Toz göstergesi
10. Tutma sapı
11. Hortum
12. Hortum başlığı
13. Teleskobik boru
14. Parke halı fırçası
15. Teleskobik boru ayar mandalı
16. Dar ağızlı uç
17. Geniş ağızlı uç

2.2 Teknik veriler

Nom güç	: 2000 W
Max güç	: 2600 W
Net ağırlık	: 5 kg
Besleme gerilimi:	220-240 V~, 50 Hz
Toz hacmi	: 3 L
Kablo boyu	: 6 m

Teknik ve tasarım değişiklikleri yapma hakkı saklıdır.

Ürününüz üzerinde bulunan işaretlemelerde veya ürünle birlikte verilen diğer basılı dökümanlarda beyan edilen değerler, ilgili standartlara göre laboratuvar ortamında elde edilen değerlerdir. Bu değerler, ürünün kullanım ve ortam şartlarına göre değişebilir.

3 Kullanım

3.1 Kullanım amacı

Cihaz ev tipi kullanım için tasarlanmıştır, sanayi tipi kullanım için uygun değildir.

3.2 Hortumu takma/çıkarma

1. Hortumu (11) takmak için hortum başlığı (12) emiş ağzına gelecek şekilde itin.
- Hortum başlığı (12) üzerindeki tırnaklar yerine oturmalıdır.
2. Hortumu (11) çıkarmak için hortum başlığı (12) üzerindeki tırnaklara bastırarak çekin.

3.3 Teleskobik boruyu takma/çıkarma

1. Teleskobik boruyu (13) tutma sapına (10) takın.
2. Teleskobik boruyu çıkarmak için tutma sapından (10) teleskobik boruyu çekin.
3. Teleskobik borunun (13) uzunluğunu ayarlamak için teleskobik boru ayar mandalını (15) ok yönünde itin ve ucundan çekin.



3.4 Parke halı fırçasını takma/çıkarma

Teleskobik boruyu (13) parke halı fırçasına (14) takıp, çıkartabilirsiniz.

3.5 Parke halı fırçasını ayarlama

Parke halı fırçasının (14) üzerinde bulunan ayar mandalını;

- Sert zemin ve parke için “” konumuna getirin.

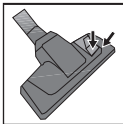

- Halı ve kilimler için “” konumuna getirin.

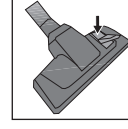

3.6 Çalıştırma

1. Cihazın arka kısmında yer alan fişi çekerek prize takın.
2. Cihazınızı çalıştırmak için açma/kapama düğmesine (5) basın.

3.6.1 Emiş gücünün ayarlanması

Cihazın emiş gücünü, temizlenecek yüzey cinsine göre gövde üzerinde bulunan emiş gücü ayar düğmesini (4) saat yönünde çevirerek artırabilirsiniz. Emiş gücünü azaltmak için ise saat yönünün tersine çevirin.

3.6.2 Toz göstergesi

Toz torbanız dolduğunda gövde üzerindeki toz göstergesi (9) kırmızı renkte görünür. Toz torbasını değiştirin (bkz. 4.1).

3.7 Aksesuarlar

Dar ağızlı uç

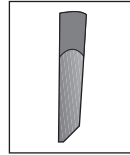

Koltuk ve mobilya araları gibi, ulaşılması zor bölgelerin süpürülmesi için uygundur.

Geniş ağızlı uç

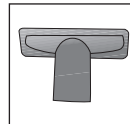

Döşemelerin, merdiven basamaklarının, otomobil içinin, kanepelerin, koltukların vb. süpürülmesi için uygundur.



UYARI: Tutma sapının (10) uç kısmını kullanarak temizlik yapmayın.

3.8 Süpürge'nin kapatılması ve park özelliği

1. Açma/kapama düğmesinden (5) cihazı kapatın ve fişini prizden çekin.
2. Kablo sarma düğmesine (1) basarak kablonun toplanmasını sağlayın.

Dikey park özelliği

Cihazın alt kısmında bulunan park kanalına, parke halı fırçasının kancasını takın.

Yatay park özelliği

Cihazın arka kısmında bulunan park kanalına, parke halı fırçasının kancasını takın.

4 Temizlik ve bakım

Temizlik yapmadan önce cihazı kapatın ve fişini prizden çekin.



UYARI: Cihazı temizlemek için kesinlikle benzin, solvent, aşındırıcı temizleyiciler, metal nesnelere veya sert fırçalar kullanmayın.

4.1 Toz torbasının değiştirilmesi

Gövde üzerindeki toz göstergesi (9) kırmızı renkte görüldüğünde toz torbasını değiştirin.

1. Toz haznesi açma düğmesine (6) basarak üst kapağı açın.
2. Toz torbasını yukarıya doğru kaldırarak torba tutucudan çıkarın.
3. Toz torbasını klipsinden çekerek bulunduğu kızıktan çıkarın.
4. Dolu toz torbasının kapağını kapatıp çöpe atın.
5. Yeni toz torbasını klipslerinden tutarak torba tutucusunun içine itin. Tam yerine yerleştikten emin olun.
6. Cihazın üst kapağını kapatın.



UYARI: Üst kapağın kapanması için zorlamayın, aksi takdirde plastik aksam zarar görebilir.



UYARI: Bayi ve servis dışında satın alınan toz torbaları orijinal değildir. Orijinal olmayan toz torbaları kalitesiz olup çok kısa sürede yırtılmakta ve cihazınızı kullanılamaz hale getirmektedir. Sahte torba kullanımı sonucu oluşan arızalarda garanti dışı işlem yapılmaktadır.



UYARI: Toz torbasını yıkamayın.

4.2 Filtrelerin temizlenmesi



Motor koruma filtresi

Sünger filtre

Mikro filtre

Her 5 toz torbası değişiminden sonra (kullanım sıklığı ve alanına göre farklılık gösterebilir), filtreleri temizleyin.



UYARI: Filtreleri kurutmak için saç kurutma makinesi, soba vb. sıcak hava veren cihazlar kullanmayın.



UYARI: Filtreleri tam olarak kurumadan yerine takmayın, aksi halde kullanım esnasında etrafa nem kokusu yayılabilir, arka kısmından su sıçrayabilir ve filtreler zarar görebilir.



UYARI: Filtreler kuruduktan sonra yerlerine yerleştirin.

4.2.1 Motor koruma filtresi

1. Kapak açma düğmesine (6) basarak üst kapağı açın.
2. İçerisinde bulunan kafesten süngeri çıkarın.
3. Silkeledikten sonra akan suyun altında tutarak yıkayın.
4. Yıkadıktan sonra süngeri hafifçe sıkıp kurumaya bırakın.

4.2.2 Sünger filtre

1. Arka kapağı açın.
2. Açılan kapağın arkasında bulunan süngeri çıkarıp, yıkayın.
3. Yıkadıktan sonra süngeri hafifçe sıkıp kurumaya bırakın.

4.3 Saklama

- Cihazı uzun süre kullanmayı düşünmüyorsanız, dikkatli bir şekilde saklayın.
- Cihazın fişini çekin.
- Cihazı, çocukların ulaşamayacağı bir yerde muhafaza edin.

Müşteri Memnuniyeti Politikası

- Müşterilerimizin istek ve önerilerini her kanaldan karşılamaktan mutluluk duyarız.

Kanallarımız:

* **Çağrı Merkezimiz: 0850 210 0 888**

(Sabit telefonlardan veya cep telefonlarından alan kodu çevirmeden arayın*)

* **Diğer Numaramız: 0216 585 8 888**

- Çağrı Merkezimiz haftanın 7 günü 24 saat hizmet vermektedir.

- Çağrı Merkezimiz ile yaptığınız görüşmeler iletişim hizmeti aldığınız operatör firma tarafından sizin için tanımlanan tarifeye göre ücretlendirilir.

- Sabit veya cep telefonlarınızdan alan kodu tuşlamadan çağrı merkezi numaramızı arayarak ürününüz ile ilgili arzu ettiğiniz hizmeti talep edebilirsiniz.

* **Whatsapp Numaramız: 0544 444 0 888**

* **Faks Numaramız: 0216-423-2353**

* **Web Adresimiz:**

- www.beko.com.tr

* **e-posta Adresimiz:**

- musteri.hizmetleri@beko.com

* **Sosyal Medya Hesaplarımız:**

- <https://www.instagram.com/bekoturkiye/>

- https://twitter.com/beko_tr

- <https://www.facebook.com/bekoturkiye/>

- <https://www.youtube.com/user/BekoChannel>

* **Posta Adresimiz:**

- Arçelik A.Ş. Karaağaç Caddesi No:2-6,
34445, Söğütözü / İSTANBUL

* **Bayilerimiz,**

- <https://www.beko.com.tr/yetkili-saticilar>

* **Yetkili Servislerimiz,**

- <https://www.beko.com.tr/yetkili-servis>

- Tüm yetkili servis istasyonu bilgilerimiz, Ticaret Bakanlığı tarafından oluşturulan "Servis Bilgi Sistemi"nde (www.servis.gov.tr) yer almaktadır.
- Yedek parça malzemeleri yetkili servislerimizden temin edilebilir.

- Müşterilerimizden iletilen istek ve önerilerin Beko'ya ulaştığı bilgisini, müşteri profili ayrımı yapılmaksızın kendilerine 24 saat içinde veririz.
- Müşteri Hizmetleri sürecimiz:
Müşterilerimizin istek ve önerilerini;
 - * **İzlenebilir, raporlanabilir, şeffaf ve güvenli tek bir bilgi havuzunda toplarız.**
 - * **Yasal düzenlemelere uygun, objektif, adil ve gizlilik içinde ele alır ve değerlendiririz.**
 - * **Bu geri bildirimleri süreçlerimizin daha mükemmel hale getirilmesinde kullanırız.**
- Beko olarak, mükemmel müşteri deneyimini yaşatmayı ana ilke olarak kabul eder, müşteri odaklı bir yaklaşım benimseriz.
- Bütün süreçlerimizi yönetim sistemi ile entegre ederek birbirini kontrol eden bir yapı geliştirilmesini sağlarız.
Yönetim hedeflerini de bu sistem üzerinden besleriz.

Aşağıdaki önerilere uymanızı rica ederiz.

- Ürününüzü aldığınızda Garanti belgesini Yetkili Satıcınıza onaylattırınız.
- Ürününüzü kullanma kılavuzu esaslarına göre kullanınız.
- Ürününüz ile ilgili hizmet talebiniz olduğunda yukarıdaki telefon numaralarından Çağrı Merkezimize başvurunuz.
- Hizmet için gelen teknisyene "teknisyen kimlik kartı"nı sorunuz.
- İşiniz bittiğinde Yetkili servis teknisyeninden "Hizmet Fişi" istemeyi unutmayınız. alacağınız "Hizmet Fişi", ilerde ürününüzde meydana gelebilecek herhangi bir sorunda size yarar sağlayacaktır.
- Ürünün kullanım ömrü: 10 yıldır. (Ürünün fonksiyonunu yerine getirebilmesi için gerekli yedek parça bulundurma süresi)

Hizmet talebinin deęerlendirilmesi

1

Müşteri Başvurusu



Web sitesi



0850 210 0 888
Çaęrı merkezi



Yetkili Servis



musteri.hizmetleri
@beko.com



Yetkili Satıcı



Faks
0216 423 23 53

2

Başvuru kaydı

Başvuru Konusu
Müşteri Adı, Soyadı
Müşteri Telefonu
Müşteri Adresi

3

Hizmet talebinin alınması

- Hizmet talebi analizi
- Hizmet hakkında müşterinin bilgilendirilmesi (Keşif,nakliye,montaj,bilgi,onarım,deęişim vb.)
- Hizmet hakkında gerekli işlemin gerçekleştirilmesi

4

Müşteri memnuniyetinin alınması

Memnun

Memnun
deęil

5

Başvuru kaydının kapatılıp, bilgilerin saklanması

Bu kılavuzu okumadan ürününüzü çalıştırmayınız.

Ürününüz ile ilgili garanti şartları, kullanımı ve sorun giderme yöntemleri kılavuzda yer almaktadır.

Uygun Kullanım ve Garanti ile İlgili Dikkat Edilmesi Gereken Hususlar;

Aşağıda belirtilen sorunların giderilmesi ücret karşılığında yapılır. Bu durumlar için garanti şartları uygulanmaz;

- 1) Kullanım hatalarından kaynaklanan hasar ve arızalar,
- 2) Malın tüketiciye tesliminden sonraki yükleme, boşaltma, taşıma vb. sırasında oluşan hasar ve arızalar,
- 3) Malın kullanıldığı yerin elektrik (priz, gerilim, topraklama vb.), su (su basıncı, musluk vb.), doğalgaz, telefon, internet vb. şebekesi ve/veya altyapısı (gider, zemin, ortam vb.) kaynaklı meydana gelen hasar ve arızalar,
- 4) Doğa olayları ve yangın, su baskını vb. kaynaklı meydana gelen hasar ve arızalar,
- 5) Malın tanıtma ve kullanma kılavuzlarında yer alan hususlara aykırı kullanılmasından kaynaklanan hasar ve arızalar,
- 6) Malın, 6502 sayılı Tüketicinin Korunması Hakkındaki Kanununda tarif edilen şekli ile ticari veya mesleki amaçlarla kullanımı durumunda ortaya çıkan hasar ve arızalar,
- 7) Mala yetkisiz kişiler tarafından bakım, onarım veya başka bir nedenle müdahale edilmesi

Durumlarında mala verilmiş garanti sona erecektir.

Garanti uygulaması sırasında değiştirilen malın garanti süresi, satın alınan malın kalan garanti süresi ile sınırlıdır.

Ürününüz Arçelik A.Ş. adına Suzhou Chunju Electric Co.,Ltd., 902 West Chunshenhu Road,Huangqiao, Xiangcheng District, Suzhou, China, Tel: +86 512 65468852 tarafından üretilmiştir.

Menşei : P.R.C.

Garanti Belgesi

Elektrikli Süpürge

GARANTİ ŞARTLARI

- 1) Garanti süresi, malın teslim tarihinden itibaren başlar ve 2 yıldır.
- 2) Malın tanıtma ve kullanma kılavuzunda gösterildiği şekilde kullanılması ve Arçelik A.Ş.'nin yetkili kıldığı servis çalışanları dışındaki şahıslar tarafından bakım, onarım veya başka bir nedenle müdahale edilmemiş olması şartıyla, malın bütün parçaları dahil olmak üzere tamamını; malzeme, işçilik ve üretim hatalarına karşı malın teslim tarihinden itibaren yukarıda belirtilen süre kadar garanti eder.
- 3) Malın ayıplı olduğunun anlaşılması durumunda tüketici, 6502 sayılı Tüketicinin Korunması Hakkında Kanununun 11 inci maddesinde yer alan;
a- Sözleşmeden dönme, c- Ücretsiz onarılmasını isteme,
b- Satış bedelinden indirim isteme, ç- Satılanın ayıpsız bir misli ile değiştirilmesini isteme,
haklarından birini kullanabilir.
- 4) Tüketicinin bu haklardan ücretsiz onarım hakkını seçmesi durumunda satıcı; işçilik masrafı, değiştirilen parça bedeli ya da başka herhangi bir ad altında hiçbir ücret talep etmeksizin malın onarımını yapmak veya yaptırmakla yükümlüdür. Tüketici ücretsiz onarım hakkını üretici veya ithalatçıya karşı da kullanabilir. Satıcı, üretici ve ithalatçı tüketicinin bu hakkını kullanmasından müteselsilen sorumludur.
- 5) Tüketicinin, ücretsiz onarım hakkını kullanması halinde malın;
- Garanti süresi içinde tekrar arızalanması,
- Tamiri için gereken azami sürenin aşılması,
- Tamirinin mümkün olmadığının, yetkili servis istasyonu, satıcı, üretici yada ithalatçı tarafından bir raporla belirlenmesi durumlarında;
tüketici malın bedel iadesini, ayıp oranında bedel indirimini veya imkân varsa malın ayıpsız misli ile değiştirilmesini satıcıdan talep edebilir.
Satıcı, tüketicinin talebini reddedemez. Bu talebin yerine getirilmemesi durumunda satıcı, üretici ile ithalatçı müteselsilen sorumludur.
- 6) İlgili mevzuatlarda belirlenen kullanım ömrü süresince malın azami tamir süresi 20 iş gününü, geçemez. Bu süre, garanti süresi içerisinde mala ilişkin anızanın yetkili servis istasyonuna veya satıcıya bildirim tarihi, garanti süresi dışında ise malın yetkili servis istasyonuna teslim tarihinden itibaren başlar. Garanti kapsamı içerisindeki malın arızasının 10 iş günü içerisinde giderilememesi halinde, üretici veya ithalatçı; malın tamiri tamamlanıncaya kadar, benzer özelliklere sahip başka bir malı tüketicinin kullanımına tahsis etmek zorundadır. Benzer özelliklere sahip başka bir malın tüketici tarafından istenmemesi halinde üretici veya ithalatçılar bu yükümlülüğünden kurtulur. Malın garanti süresi içerisinde arızalanması durumunda, tamirde geçen süre garanti süresine eklenir.
- 7) Malın kullanma kılavuzunda yer alan hususlara aykırı kullanılmasından kaynaklanan hasar ve arızalar garanti kapsamı dışındadır.
- 8) Tüketici, garantiden doğan haklarının kullanılmasında ilgili olarak çıkabilecek uyumsuzluklarda yerleşim yerinin bulunduğu veya tüketici işleminin yapıldığı yerdeki Tüketici Hakem Heyetine veya Tüketici Mahkemesine başvurabilir.
- 9) Satıcı tarafından bu Garanti Belgesinin verilmemesi durumunda, tüketici Ticaret Bakanlığı Tüketicinin Korunması ve Piyasa Gözetimi Genel Müdürlüğüne başvurabilir.

Üretici veya İthalatçı Firmamızın:

Unvanı: Arçelik A.Ş.
Adresi: Arçelik A.Ş. Karaağaç Caddesi No:2-6,
34445, Sütüçce / İSTANBUL
Telefonu: (0-216) 585 8 888
Faks: (0-216) 423 23 53
web adresi: www.beko.com.tr

Malın

Markası: Beko
Cinsi: Elektrikli Süpürge
Modeli: BKS 2226 - BKS 1226
Bandrol ve Seri No:
Garanti Süresi: 2 YIL
Azami Tamir Süresi: 20 İş günü

GENEL MÜDÜR

Hakan Bıçlı

Arçelik A.Ş.

GENEL MÜDÜR YRD.

Adnan

Satıcı Firmamızın:

Unvanı: **Fatura Tarih ve Sayısı:**
Adresi: **Teslim Tarihi ve Yeri:**
Telefonu: **Yetkilinin İmzası:**
Faks: **Firmamızın Kaşesi:**
e-posta:

Bu bölümü, ürünü aldığınız Yetkili Satıcı imzalayacak ve kaşeleyecektir.



Başda şu ulanyjy kitapçasyny okamagyňyzy haýyşt ediäris!

Gadyrly alyjy,

Beko önümini sailap alanyňyz üçin sag boluň. Iokary hil we sungat tehnologiiasy bilen öndürilen harydyňyzdan iň gowy netije almagyňyzy umyt ediäris. Şu tutuş ulanyjy kitapçasyny we ianyndaky resminamalary harydy ulanmagyňyzdan öň seresaply okaň we geljekde ulanmak üçin saklaň. Eger siz şu harydy birine berseňiz, ulanyjy kitapçasyny hem beriň. Ulanyjy kitapçasyndaky hemme duiduryş we maglumatlara görä hereket ediň.

Simwollaryň manylary

Simwollar şu kitapçanyň dürli bölümlerinde ulanylarlar:

	Ulanys hakynda möhüm we peidaly maglumat.
	Jan we emläk howpsuzlygyna degişli duiduryşlar.
	Elektrik togunyň urmasyndan gorajys derejesi”



Şu haryt tebigata zeel itirilmän, daş töwerege dostlukly häzirki zaman fabrikalarda öndürilendir.

İÇİNDÄKİLER

1 Möhüm daş töwerek we howpsuzlyk instruksiýalary 25-26

1.1 Umumy howpsuzlyk	25
1.2 WEEE gönükdirmeleri bilen razylyk we zaralanan önümleriň taşlanylysy	26
1.3 Gap maglumaty	26

2 Siziň tozan sorujyňyz 27

2.1 Umumy syn	27
2.2 Tehniki maglumat	27

3 Ulanylyş 28-29

3.1 Nietlenen ulanylyş	28
3.2 Şlangy dakmak/ayırmak	28
3.3 Teleskopik turbany dakmak/ayırmak	28
3.4 Parket/haly sübsesini dakmak/ayırmak	28
3.5 Parket/haly sübsesini sazlamak	28
3.6 İşlediş	28
3.6.1 Soruş kuwwatynyň sazlanlylysy	28
3.6.2 Tozan görkezgiji	28
3.7 Degişli enjamlar	28
3.8 Tozan sorujyny öçürmek we bir iere goimak	29

4 Tämizlemek we saklamak 29-30

4.1 Tozan gabynyň ýerini çalyşmak	29
4.2 Süzgüçleri tämizlemek	30
4.2.1 Motory goraýyş süzgüji	30
4.2.2 Köpük sügüji	30
4.3 Saklanlylyş	30

Şu bölümiň içinde şahsy iaralanmakdan we emläk zaiaçylygyndan goramaga iardam berjek instruksiýalar ierleşär.

Şu instruksiýalara görä hereket etmezlik peşgeş berilen kepilligiň güijini iitirmäge sebäp bolýar.

1.1 Umumy howpsuzlyk

- Şu enjam halkara howpsuzlyk standartlaryna gabat gelär.
- Şu enjam 8 ýaşyny dolduran ýa-da uly bolan çagalar we çäklendirilen fiziki, duýgy ýa-da akyl ukyplylygy çäklendirilen adamlar, maglumatsyz we tejribesiz adamlar tarapyndan, gözegçilik astynda ýa-da instruksiýalara düşünipl ulanypl bilerler. Çagalar enjam bilen oinamaly däldirler. Çagalar kämillik iaşyna ieten adamyň gözegçiligi bolmaksyz tämizleiş we saklaýş işlerini ierine ietirmeli däldirler.
- Enjamyň özi ia-da elektrik kabeli zeper ietirilen bolsa enjamy ulanmaň. Ygtyiarlanan hyzmat bilen habarlaşyň.

- Siziň esasy elektrik kuwwat üpjünçiligiňiz enjamyň ütündäki maglumatda görkezilen nominal kuwwat bilen gabat gelmelidir.
- Enjamyň esasy üpjünçiligi minimum 16 A goraijy bilen ygtybarlanmalydyr.
- Enjamy uzadylyş tanapy bilen ulanmaň.
- Elektrik kuwwat kabeliniň zaiаланmagynyň öňini almak üçin kabeliň hiç bir iere gapjalmaıandygyny, towlanmaıandygyny ia-da yiti yüzlere sürtünmeıändigini barlaň.
- Enjam toga sokulan ýagdaýynda eger elleriňiz çygly ýa-da öl bolsa enjamy ýa-da onuň şstepselini ellemäň.
- Enjamyň şstepselini çykaranyňyzda elektrik kuwwat kabelini çekmäň.
- İanyjy materiallary sordurmaň we çilimiň külini sorduranyňyzda küliň sowandygyny barlaň.
- Suw we suwuk materiallary sordurmaň.

1 Mähüm daş töwerek we howpsuzlyk instruksiýalary

- Enjamy iagyş, çyglyk we gyzgynlygyň gelip çykian ierinden goraň.
- Enjamy hiç haçan ieril ianyjy we ianyjy ierleriň ia-da materiallaryň içinde we golaynda ulanmaň.
- Enjamyň stepselini tämizlemekden öň çykaryň.
- Enjamy ia-da onuň kabelini tämizlemek üçin suwa batyrmaň.
- Wagtly-wagtynda enjamyň kabelini barlap duruň. Eger zaialanan bolsa ulanmaň we ygtyarlandyrylan hyzmat bilen habarlaşyň.
- Enjamy sökmäge synanyşmaň.
- Diňe hakyky şaıary ia-da öndüriji tarapyndan hödürleriän şaıary ulanyň.
- Eger sement ýa-da garyndy ýaly agyr tozan sordurulanda tozan görkezgiji garaşylandan öň ýanar, şeýle ýagdaýda tozan torbasynyň boş bolsada ýerini çalyşyň.
- Enjamy süzgüçsiz ulanmaň; iogsa onuň zaialanmagy mümkin.

- Haçanda basgançaklar sordurulanda, enjam ulanyjydan aşakda ierleşmelidir.
- Eger siz gabyň materialyny saklaıan bolsaňyz, çagalaryň ietip bilmejek ierinde saklaň.

1.2 WEEE gönükdirmeleri bilen razylyk we zaialanan önümleriň taşlanylyşy



Su harydyň düzüminde Daşky gurşaw we Munisipal Ministrlik tarapyndan çykarylan “Zara elektrik we elektronik enjamlaryň gözegçilik düzgünnamasynda” takyklanan zyianly we gadagan edilen materiallar iokdur. Su enjam WEEE düzgünnamasya laıyk gelyar. Şu enjam gaitadan ulanylyşa laıyk geliän we gaitadan ulanyş bolıan iokary hilli şaıardan we materiallardan öndüriendir. Harydy hyzmat ömrüniň soňunda adaty öi galyndylary bilen saklamaň. Elektrik we elektronik enjamlaryň gaitadan ulanylyşy üçin ony iygnama nokadyna alyp gidiiň. Öz sebitiňizdäki ygtyarılylykdan bu iygnama nokadyny soraň. Ulanylan harytlary gaitadan işleıiş nokatlaryna alyp gitmek bilen daş-töweregi we tebigy gözbaşlary goramaga öz goşandyňyzy goşuň.

1.3 Gap maglumaty



Harydyň gaby biziň Milli Kanunçylygymyza laıyk geliän, gaitadan ulanyş bolıan materiallardan iasalandyr. Gabyň materiallaryny öi galyndylary ia-da başga galyndylar bilen bilelikde saklamaň. Olary ierli ygtyarılylyklar tarapyndan nietlenen gaplaıyş materiallarynyň iygnylyş nokadyna alyp gidiiň.

2 Siziň tozan sorujyňyz

2.1 Umumy syn



1. Kuwwat kabelini aýlamak düwmesi
2. Toğa sokmak
3. Goýuş hanasy
4. Soruş güýjini sazlaýyş aýlawajy
5. İşletmek/öçürmek düwmesi
6. Ğapagy goýbermek düwmesi
7. Daşayyş tutawajy
8. Soruş burun agzy
9. Tozan görkezgiji
10. Tutawaç
11. Şlang
12. Şlang gapagy
13. Teleskopik turba
14. Parket/haly sübresi
15. Teleskopik turbany sazlaýyş ilgençegi
16. Dar ýş guraly
17. Giň burun agzy

2.2 Tehniki maglumat

Nom. elektrik kuwwaty : 2000 W

Maksimum elektrik kuwwaty : 2600 W

Arassa agram : 5 kg

Üpjüncilik tok güýji : 220-240 V~, 50 Hz

Tozanyň göwrümi : 3 L

Elektrik kuwwat tanapynyň uzynlygy : 6 m

Tehniki we konstruksiia özgerişliklerini etmek hukugy goralandyr.

Harydyň özünde we ianynda berilen dokumentlerde görkezilen hümmetler laboratoria şertlerinde edinilen standartlara görä gabat gelän hümmetleri görkezändir. Bu hümmetler enjamyň ulanylysyna we daşky töweregine görä özgerip bilerler.

3 Ulanylyş

3.1 Nietlenen ulanylyş

Enjam jaillarda ulanylmak üçin konstruksia edilendir, senagat ulanylyşyna gabat gelmeiär.

3.2 Şlangy dakmak/ayyrmak

1. Şlangy dakmak üçin (11)) şlangyň gapagyny (12) soruş burun agzyna gabat getirmek üçin çekiň.
- Şlang gapagyndaky petlejikler (12) dogry ierleşdirilen bolmaly.
2. Şlangy aýyrmak üçin (11) şlangyň gapagyndaky petlä basyň (12) we çekiň.

3.3 Teleskopik turbany dakmak/ayyrmak

1. Teleskopik turbany (13) tutawaja dakyň (10).
2. Aýyrmak üçin tutawaçdan turbany (10)) çekiň.
3. Teleskopik turbanyň uzynlygyny sazlamak üçin(15) teleskopik turbany okuň ugruna (13) çekiň.



3.4 Paret/haly sübsesini dakmak/ayyrmak

Siz teleskopik turbany (13) paret haly sübsesine/ den gurnap/aýyryp bilersiňiz(14).

3.5 Paret/haly sübsesini sazlamak

Paret haly sübsesinde ýerleşýän (14) sazlaýyş ilginçegini basmak bilen;

- Gaty we paret üzler üçin“”pozisiiany ulanyň.

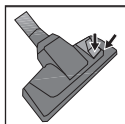

- Halylar üçin“”ulanyň.

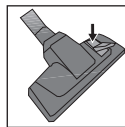

3.6 İşlediş

1. Enjamyň arkasynda ierleşän elektrik kuwwat ştepselini çekip toga sokuň.
2. Enjamyňyzy işletmek üçin (5) işletmek/öçürmek düwmesi basyň.

3.6.1 Soruş kuwwatynyň sazlanlyşy

Enjamyň göwresinde ierleşän soruş kuwwaty düwmesini(4) arassalanjak yüzüň görnüşine görä sagat ugrunda öwürüp soruş kuwwatyny sazlap bilersiniňiz. Soruş kuwwatyny peseltmek üçin düwmäni sagat ugrunyň tersine öwürüň.

3.6.2 Tozan görkezgiji

Haçan-da tozan gaby dolanda (9) göwredäki tozan görkezgiji gyzyl ýanar. Tozan gabyny çalyşyň (see 4.1).

3.7 Degişli enjamlar

Yş guraly

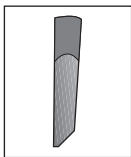

Diwan we mebel aşagynda ierleşän meidan ıaly kyn arassalanian üzleri tämizlemäge iaramlydyr.

Giň burun agzy

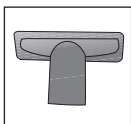

Merdiwan başgançaklaryny, poly, awtoulaglaryň içini, diwan we kürsileri we ş.m. arassalamaga ýaramlydyr.

3 Ulanylyş



DUIDURYŞ: Tutawajyň (10) uç bölegini ulanyp tämizlemäň.

3.8 Tozan sorujyny öçürmek we bir iere goymak

1. Enjamy işletmek/öçürmek düwmesi bilen öçüriň (5) we tokdan çykaryň.
2. Elektrik kuwwat kabelini aýlamak düwmesine basyp aýlaň (1).

Dik goýmak

Enjamyň düýbinde ýerleşýän, enjamy goýmak hanasyna parket/haly sübsesiniň çeňňegini ýerleşdiriň.

Kese goýmagyň aýratynlygy

Enjamyň yzynda ýerleşýän, enjamy goýmak hanasyna parket/haly sübsesiniň çeňňegini ýerleşdiriň.

4 Tämizlemek we saklamak

Enjamy tämizlemekden öň öçüriň we tokdan çykaryň.



DUIDURYŞ: Enjamy tämizlemek üçin hiç haçan benzin, erediji, ылмайы araçы tämizleijileri, metal jisimleri iа-da gaty sübseleri ulanmaň.

4.1 Tozan gabynyň ýerini çalyşmak

Haçan-da göwredäki tozan görkezgiji (9) gyzyl ýananynda tozan gabyny tazeläň.

1. Ýokarky gapagy açmak üçin (6) tozan gabyny açmak düwmesine basyň.

2. Tozan gabyny ýokarky galdyryň we gap saklaýjydan çykaryň.
3. Berkidijilerinden çekip, tozan gabyny aýyryň.
4. Doly tozan gabynyň örtgisini ýapyp ýerleşdiriň.
5. Täze tozan gabyny, berkidijilerini saklap, gap saklaýjysynyň içine itiň. Doly ýerleşendiginden kepil boluň.
6. Enjamyň ýokarky örtgisini ýapyň.



DUIDURYŞ: Ýokarky gapagyýapmak üçin zorlamaň, ýogsa plastmassa bölümçeleri zaýalynyp biler.

4 Tämizlemek we saklamak



DUIIDURYŞ: Ygtyýarlandyrylan diler we hyzmatdan başga ýerden üjün edilen tozan gaplary hakyky dälidir. Şeýle tozan gaplarynyň hili pesräk bolýar we has gysgarak möhletde ýyrtylyp enjamyňyzy ulanyşsyz edýär. Ähtibarsyz tozan gaplarynyň ulanylyşyndan dörän şikes berilen kepillige degişli dälidir.



DUIIDURYŞ: Tozan gabyny ýuwmaň.

4.2 Süzgüçleri tämizlemek



Motorý
goraýyş süzgüji



Köpük
süzgüji



Micro süzgüji

Her 5 sany tozan gaby çalyşygyndan soňra (özgerişler ulanylan ýygylgyga we meýdana görä bagly bolup biler) süzgüçleri tämizläň.



DUIIDURYŞ: Süzgüçleriguratmak üçin gyzgyn howa öndürji saç guradyjysy we ýyladyjy ýaly enjamlary ulanmaň.



DUIIDURYŞ: Süzgüçleri doly guratman gurnamaň; iogsa ulanyş döwründe çyglylyk ysy döräp biler, enjamyň arkasyndan suw dökülip biler iada süzgüçler zaialanyp biler.



DUIIDURYŞ: Haçan-da süzgüçler guranda, olary orunlaryna ierleşdiriň.

4.2.1 Motory goraýyş süzgüji

1. Ýokarky gapagy açmak üçin (6) gapagy açmak düwmesine basyň.
2. Içki tordan köpük süzgüjini aýyryň.
3. Süzgüçleri sarsyp akar suwyň aşagynda ýuwyň.
4. Köpük süzgüjini ýuwanyňyzdan soňra, ony guradyň.

4.2.2 Köpük sügüji

1. Yzky gapagy açyň.
2. Örtginiň arkasyndaky köpük süzgüjini aýyryp ýuwyň.
3. Köpük süzgüjini ýuwanyňyzdan soňra, ony guradyň.

4.3 Saklanylyş

- Eger siz enjamy uzak wagt ulanmaga hyjallanmaian bolsaňyz, ony seresap bilen saklaň.
- Enjamy tokdan çykaryň.
- Enjamy çagalara elietmez ierde saklaň.



Алдымен осы пайдаланушы нұсқаулығын оқып шығыңыз!

Құрметті тұтынушы,

Веко өнімін таңдағаныңыз үшін рақмет. Жоғары сапада және заманауи технологиямен жасалған өнімнен ең жақсы нәтижелер аласыз деп үміттенеміз. Сондықтан, өнімді пайдалану алдында осы нұсқаулықты және барлық басқа ілеспе құжаттарды толығымен оқып шығыңыз, сөйтіп болашақта пайдалану үшін анықтама ретінде сақтаңыз. Егер өнімді басқа біреуге тапсырсаңыз, пайдаланушы нұсқаулығын да беріңіз. Пайдаланушы нұсқаулығындағы барлық ескертулер мен ақпаратты ескеріңіз.

Белгілердің түсініктемесі

Бұл пайдаланушы нұсқаулығында келесі белгілер пайдаланылған:

	Маңызды ақпарат немесе пайдалану туралы пайдалы кеңестер.
	Өмірге және мүлікке қатысты қауіпті жағдайлар үшін ескерту.
	Электр тоғинің соғуынан қорғау класы.



ҚАЙТА ӨНДЕЛГЕН ЖӘНЕ
ҚАЙТА ӨНДЕЛМЕЛІ ҚАҒАЗ

CE EAC

1 Қауіпсіздік және қоршаған ортаға арналған маңызды нұсқаулар 33-35

- 1.1 Жалпы қауіпсіздік 33
- 1.2 WEEE директивасының талаптарына сәйкестік және қоқыс өнімдерді қоқысқа лақтыру 35
- 1.3 Орама туралы ақпарат 35

2 Шаңсорғышыңыз 36

- 2.1 Шолу 36
- 2.2 Техникалық деректер 36

3 Пайдалану 37-38

- 3.1 Мақсатты пайдалану 37
- 3.2 Шлангты бекіту/алу 37
- 3.3 Телескоптық түтікті бекіту/алу 37
- 3.4 Паркет/кілем щеткасын бекіту/алу 37
- 3.5 Паркет/кілем щеткасын реттеу 37
- 3.6 Пайдалану 37
- 3.6.1 Сору қуатын реттеу 37
- 3.6.2 Шаң индикаторы 37
- 3.7 Қосалқы құралдар 38
- Саңылауларға арналған құрал . . . 38
- 3.8 Шаңсорғышты өшіру және тұраққа қою 38

4 Тазалау және қызмет көрсету 38-39

- 4.1 Шаң контейнерін ауыстыру . . . 38
- 4.2 Сүзгілерді тазалау 39
- 4.2.1 Моторды қорғау сүзгісі 39
- 4.2.2 Көбікті сүзгі 39
- 4.3 Сақтау 39

Бұл бөлім жарақат немесе мүліктің зақымдалу қаупінен қорғайтын қауіпсіздік туралы нұсқауларды қамтиды.

Бұл нұсқауларды орындамау берілген кепілдіктің күшін жояды.

1.1 Жалпы қауіпсіздік

- Бұл құрылғы х а л ы қ а р а л ы қ қ а у і п с і з д і к стандарттарының талаптарына сәйкес.

- Бақыланатын болса немесе құрылғыны қауіпсіз пайдалану туралы нұсқаулар берілсе және орын алуы мүмкін болған қауіпті түсінсе, бұл құрылғыны 8 және одан үлкен жастағы балалар және физикалық, сезу немесе ақыл-ой қабілеттері нашар

немесе тәжірибесі мен білімі жеткіліксіз адамдар пайдалануы мүмкін. Балалар құрылғымен ойнамауы керек. Тазалау және техникалық қызмет көрсету балалар тарапынан қараусыз орындалмауы керек.

- Қуат кабелі немесе құрылғының өзі зақымдалған болса, пайдаланбаңыз. Өкілетті сервиске хабарласыңыз.

- Желінің қуат көзі құрылғының көрсеткіштер тақтасында берілген ақпаратқа сай болуы керек.

- Құрылғының желілік қамтуын ең азы 16 А сақтандырғышпен қорғау керек.

- Құрылғыны ұзартқыш с ы м а р қ ы л ы

- пайдаланбаңыз.
- Қауат кабелінің зақымдалуын болдырмау үшін тұрып қалмағанын, бұралмағанын немесе үшкір беттерге үйкелмейтінін тексеріңіз.
 - Қолдарыңыз ылғал немесе сулы болса, желіге қосылып тұрғанда құрылғыға немесе ашаға тимеңіз.
 - Құрылғыны розеткадан ажыратқанда қауат кабелін тартпаңыз.
 - Тұтанғыш материалдарды шаңсорғышпен сормаңыз және темекі күлін шаңсорғышпен сорғанда, күлдің салқындағанын тексеріңіз.
 - Суды немесе басқа сұйық материалдарды шаңсорғышпен сормаңыз.
 - Құрылғыны жаңбырдан, ылғалдан және жылу көздерінен қорғаңыз.
 - Ешқашан құрылғыны тұтанғыш орындар және материалдар ішінде немесе оларға жақын пайдаланбаңыз.
 - Тазалау және қызмет көрсету алдында құрылғыны розеткадан ажыратыңыз.
 - Тазалау үшін құрылғыны немесе оның кабелін суға батырмаңыз.
 - Құрылғы шлангысын жүйелі түрде тексеріп тұрыңыз. Зақымдалған болса, оны пайдаланбаңыз және өкілетті сервиске хабарласыңыз.
 - Құрылғыны бөлшектеуге әрекет жасамаңыз.
 - Тек түпнұсқалық

бөлшектерді немесе өндіруші ұсынған бөлшектерді пайдаланыңыз.

- Цемент немесе цемент ерітіндісі сияқты кірді тазалау үшін қарқынды пайдаланылса, шаң индикаторы болжалғаннан ертерек бұзылады, мұндай жағдайда бос болса да, шаң қалтасын ауыстырыңыз.
- Құрылғыны сүзгілерсіз пайдаланбаңыз; әйтпесе, ол зақымдалуы мүмкін.
- Сатының шаңсорғышпен тазалағанда, құрылғы пайдаланушы астында орналасуы керек.
- Орама материалын сақтасаңыз, балалар жетпейтін жерде ұстаңыз.

талаптарына сәйкестік және қоқыс өнімдерді қоқысқа лақтыру



Бұл өнім Қоршаған орта және қаланы жоспарлау министрлігі шығарған «Қоқыс электр және электрондық құрылғыларды бақылау туралы ережеде» көрсетілген зиянды және тыйым салынған материалдарды қамтымайды. Бұл құрылғы WEEE ережесіне сай. Бұл өнім қайта пайдалануға болатын және қайта өңдеуге жарамды жоғары сапалы бөлшектерден және материалдардан жасалған. Сондықтан, өнімді қызмет көрсету мерзімінің соңында қалыпты тұрмыстық қоқыспен бірге қоқысқа лақтырмаңыз. Оны электр және электрондық жабдықты қайта өңдеуге арналған жинау орнына апарыңыз. Аумағыңыздағы жергілікті билік органынан осы жинау орындары туралы сұраңыз. Пайдаланылған өнімдерді қайта өңдеу орындарына апару арқылы қоршаған ортаны және табиғат ресурстарын сақтауға үлес қосыңыз.

1.3 Орама туралы ақпарат



Өнімнің орамасы біздің ұлттық заңнамаға сай қайта өңдеуге болатын материалдардан жасалған. Орама материалдарын тұрмыстық немесе басқа қоқыстармен бірге қоқысқа лақтырмаңыз. Оларды жергілікті билік органдары белгілеген бума материалын жинау орындарына апарыңыз.

1.2 WEEE директивасының

2 Шаңсорғышыңыз

2.1 Шолу



- 1- Қуат кабелін орау түймесі
- 2- Аша
- 3- Тұрақ арнасы
- 4- Сору қуатын реттеу тұтқасы
- 5- Қосу / Өшіру түймешігі
- 6- Қақпақты босату түймесі
- 7- Ұстау тұтқасы
- 8- Сору саңылауы
- 9- Шаң индикаторы
- 10-Тұтқа
- 11- Шланг
- 12-Шланг қақпағы
- 13-Телескоптық түтік
- 14-Паркет/кілем щеткасы
- 15-Телескоптық түтікті реттеу ысырмасы
- 16-Тар саңылауларға арналған құрал
- 17-Аузы кең саптама

2.2 Техникалық деректер

Ном. қуат	: 2000 W
Макс. қуат	: 2600 W
Таза салмағы	: 5 кг
Желі кернеуі	: 220-240 В~, 50 Гц
Шаң көлемі	: 3 л
Қуат сымының ұзындығы	: 6 м

Техникалық және дизайн өзгертулерін енгізу құқықтары сақталады.

Өнімге жапсырылған белгілерде немесе онымен бірге қамтамасыз етілген басқа басылған құжаттарда жарияланған мәндер зертханаларда тиісті стандарттарға сай алынған мәндерді білдіреді. Бұл мәндер құрылғыны пайдалануға және қоршаған орта жағдайларына сай өзгеріп отырады.

3 Пайдалану

3.1 Мақсатты пайдалану

Құрылғы үйлерде пайдалану үшін жобаланған және өндірістік пайдалануға жарамайды.

3.2 Шлангты бекіту/алу

1. Шлангты (11) бекіту үшін шланг қақпағын (12) сору саңылауымен тураланғанша басыңыз.
- Шланг қақпағындағы ілмектерді (12) дұрыс отырғызу керек.
2. Шлангты (11) алу үшін шланг қақпағындағы ілмектерді (12) басып, тартыңыз.

3.3 Телескоптық түтікті бекіту/алу

1. Телескоптық құбырды (13) түтікке (10) бекітіңіз.
2. Алу үшін телескоптық түтікті тұтқадан (10) тартыңыз.
3. Ұзындығын реттеу үшін телескоптық түтікті реттеу ысырмасын (15) басыңыз және телескоптық түтікті (13) тартыңыз.



3.4 Паркет/кілем щеткасын бекіту/алу

Телескоптық түтікті (13) паркет/кілем щеткасына (14) орнатуға/алуға болады.

3.5 Паркет/кілем щеткасын реттеу

Паркет кілемі қылшағында орналасқан реттеу ілмегін (14) басу арқылы;

- «» күйін қатты беттер және паркет үшін пайдаланыңыз.

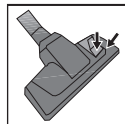

- «» күйін кілемдер үшін пайдаланыңыз.

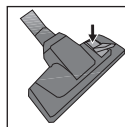

3.6 Пайдалану

1. Құрылғыны құрылғы артында орналасқан қуат ашасын тартудан кейін розеткаға қосыңыз.
2. Құрылғыны қосу үшін қосу/өшіру түймесін (5) басыңыз.

3.6.1 Сору қуатын реттеу

Құрылғының сору қуатын тазалау керек беттің түріне сай құрылғы корпусында орналасқан сору қуаты түймесін (4) сағат тілімен бұру арқылы реттеуге болады. Сору қуатын азайту үшін түймені сағат тіліне кері бұрыңыз.

3.6.2 Шаң индикаторы

Шаң контейнері толған кезде корпустағы шаң индикаторы (9) қызыл түспен жанады. Шаң контейнерін ауыстырыңыз (4.1 қараңыз).

3 Пайдалану

3.7 Қосалқы құралдар

Саңылауларға арналған құрал

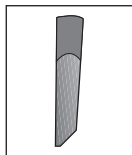

Дивандар және жиһаз астында қалатын аумақтар сияқты тазалау қиын беттерді тазалауға қолайлы.

Аузы кең саптама

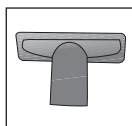

Едендерді, саты баспадақтарын, көліктердің ішін, дивандарды, креслоларды, т.б. тазалау үшін қолайлы.



ЕСКЕРТУ: Тазалауды тұтқаның (10) соңындағы бөлікті пайдаланып орындамаңыз.

4 Тазалау және қызмет көрсету

Құрылғыны өшіріңіз және желіден ажыратыңыз.



ЕСКЕРТУ: ешқашан құрылғыны тазалау үшін бензинді, сұйылтқышты, абразивтік тазалау заттарын, металл заттарды немесе қатты щеткаларды пайдаланбаңыз.

4.1 Шаң контейнерін ауыстыру

Корпустағы шаң индикаторы (9) қызыл түспен жанған кезде шаң контейнерін ауыстырыңыз.

1. Шаң контейнерінің түймесін (6) басу арқылы шаң контейнерін ашыңыз.

3.8 Шаңсорғышты өшіру және тұраққа қою

1. Қосу/өшіру түймесімен (5) құрылғыны өшіріңіз және розеткадан ажыратыңыз.
2. Электр кабельді қуат кабелін орау түймесін (1) басу арқылы ораңыз.

Тік тұраққа қою функциясы

Паркет/кілем щеткасының ілгегін құрылғының төменгі бөлігінде орналасқан тұрақ арнасына кіргізіңіз

Көлденең тұраққа қою мүмкіндігі

Паркет/кілем щеткасының ілгегін құрылғының артқы бөлігінде орналасқан тұрақ арнасына кіргізіңіз

2. Шаң қалтасын жоғары тартып, қалта ұстағышынан алыңыз.
3. Шаң қалтасын қысқыштарынан тарту арқылы бағыттауышынан алыңыз.
4. Толған шаң қалтасының қақпағын жауып, қоқысқа тастаңыз.
5. Жаңа шаң қалтасын қысқыштарынан ұстап қалта ұстағышына қарай итеріңіз. Оның толығымен орнатылғанына көз жеткізіңіз.
6. Құрылғының жоғарғы қақпағын жабыңыз.



ЕСКЕРТУ: Жоғарғы қақпақты жабу үшін күш қолданбаңыз, әйтпесе оның пластик бөліктері зақымдалуы мүмкін.

4 Тазалау және қызмет көрсету



ЕСКЕРТУ: Өкілетті дилер және қызметтен басқа жерде сатылған шаң қалталар түпнұсқа болып табылмайды. Мұндай шаң қалталарының сапасы төменірек және олар қысқа уақыт ішінде тозып, құрылғыңыздың жұмысына теріс әсерін тигізеді. Түпнұсқалы емес шаң қалталарын пайдаланудан болатын ақаулықтар кепілдікпен қамтылмайды.



ЕСКЕРТУ: Шаң қалтасын жумаңыз.

4.2 Сүзгілерді тазалау



Моторды
қорғау сүзгісі

Көбік
сүзгісі

Микро
сүзгі

Шаңқалтасының әр 5 ауыстырылуынан кейін (жиілік пен пайдалану аймағына байланысты өзгешеленуі мүмкін) сүзгілерді ауыстырыңыз.



ЕСКЕРТУ: Сүзгілерді құрғату үшін шаш кептіргіш немесе жылытқыш сияқты ыстық ауа шығаратын құрылғыларды пайдаланбаңыз.



ЕСКЕРТУ: Сүзгілерді толығымен құрғатпастан орнатпаңыз; әйтпесе, пайдалану кезінде ылғал иісі шығуы, құрылғы артынан су ағуы немесе сүзгілер зақымдалуы мүмкін.



ЕСКЕРТУ: Құрғағанда сүзгілерді орындарына қайта орнатыңыз.

4.2.1 Моторды қорғау сүзгісі

1. Қапқатты ашу түймешігін (6) басу арқылы жоғарғы қапқатты ашыңыз.
3. Ішкі тордан көбікті сүзгісін алыңыз.
4. Оны сілкіп, ағын сұдың астында шайыңыз.
5. Көбікті шайғаннан кейін, оны абайлап сығыңыз және кептіріңіз.

4.2.2 Көбікті сүзгі

1. Артқы қапқатты ашыңыз.
2. Көбікті сүзгіні алып, жуыңыз.
3. Көбікті сүзгіні жуғаннан кейін жайлап сығыңыз және құрғауға қалдырыңыз.

4.3 Сақтау

- Ұзақ уақыт бойы пайдаланбайтын болсаңыз, құрылғыны дұрыс сақтауға қойыңыз.
- Құрылғы ашасын суырыңыз.
- Құрылғыны балалар жетпейтін жерде ұстаңыз.



Прочитайте это руководство перед началом эксплуатации!

Уважаемый покупатель!,

Благодарим вас за выбор продукции компании Веко. Мы надеемся, что высококачественная продукция, изготовленная на современном оборудовании, будет служить вам наилучшим образом. Для этого перед началом эксплуатации внимательно прочитайте данное руководство и все прочие сопроводительные документы и используйте их в дальнейшем в справочных целях. При передаче изделия другому лицу передайте и это руководство. Соблюдайте все предостережения и информацию в руководстве пользователя.

Условные обозначения

В данном руководстве по эксплуатации используются следующие символы:

	Важная информация или полезные советы по эксплуатации.
	Предупреждение об опасных ситуациях для жизни людей и имущества.
	Класс защиты для поражения электрическим током.

Содержание

1 инструкции по технике безопасности и защите окружающей среды 42-44

- 1.1. Общая безопасность 42
- 1.2 Соответствие Директиве WEEE и утилизация отходов 44
- 1.3. Информация об упаковке 44

2 Ваш пылесос 45

- 2.1 Обзор 45
- 2.2 Технические характеристики 45

3 Использование 46-47

- 3.1 Назначение изделия 46
- 3.2 Присоединение/снятие шланга 46
- 3.3. Присоединение/снятие телескопической трубки 46
- 3.4. Присоединение/снятие щетки для паркета/ковров 46
- 3.5. Настройка щетки для паркета/ковров . 46
- 3.6. Эксплуатация 46
 - 3.6.1. Настройка мощности всасывания . . 46
 - 3.6.2 Индикатор пыли 46
- 3.7. Аксессуары 47
- 3.8. Выключение и установка пылесоса на хранение 47

4 Чистка и уход 47-48

- 4.1. Замена мешка-пылесборника 47
- 4.2 Чистка фильтров 48
 - 4.2.1 Фильтр для защиты электродвигателя 48
 - 4.2.2. Фильтр из пеноматериала 48
- 4.3. Хранение 48

1. Важные инструкции по технике безопасности и защите окружающей среды

В этом разделе содержатся правила техники безопасности, соблюдение которых позволит избежать травмирования или материального ущерба.

При несоблюдении этих правил все гарантийные обязательства аннулируются.

1.1. Общая безопасность

- Данное устройство отвечает международным стандартам безопасности.
- Дети старше 8 лет, а также лица с ограниченными физическими, сенсорными и умственными способностями или без соответствующих навыков и опыта могут использовать данный прибор только под присмотром или после получения инструкций по поводу безопасного использования прибора и осознания связанных с этим опасностей. Не позволяйте детям играть с прибором. Не позволяйте детям самостоятельно выполнять

очистку и обслуживание прибора.

- В ни в коем случае не пользуйтесь электроприбором, если шнур питания или электроприбор повреждены. В таком случае следует обратиться в авторизованный сервисный центр.
- Напряжение сети питания должно соответствовать информации, указанной на табличке с техническими данными.
- Питание электроприбора должно быть защищено предохранителем с номинальным током не менее 16 А.
- Не подключайте электроприбор через удлинитель.
- Для предупреждения повреждения кабеля следует убедиться, что он не застрял, не перекручен и не упирается в острые края поверхностей.
- Не прикасайтесь к электроприбору или его вилке при включении, если у вас

1. Важные инструкции по технике безопасности и защите окружающей среды

- мокрые или влажные руки.
- Не наматывайте шнур питания на прибор при отключении от сети питания.
- Не следует убирать пылесосом горючие вещества, а при уборке сигаретного пепла – следует предварительно убедиться, что он остыл.
- Не следует убирать пылесосом воду и другие жидкие вещества.
- Необходимо защищать электроприбор от воздействия дождя, влажности а также держать вдали от источников тепла.
- Запрещается пользоваться электроприбором во взрывоопасных местах и вблизи легковоспламеняющихся и горючих материалов.
- Перед чисткой и техническим обслуживанием отключите прибор от электрической сети.
- Для очистки электроприбора или его кабеля не следует опускать их в воду.
- Необходимо регулярно проверять состояние шланга электроприбора. В случае повреждений не следует использовать устройство – обратитесь в авторизованный сервисный центр.
- Ни в коем случае не разбирайте электроприбор.
- Используйте только оригинальные детали или детали, рекомендованные производителем.
- Если пылесос, в основном, используется для сбора, например, цементной пыли или цементного раствора, индикатор пыли загорится раньше, чем обычно. В этом случае замените мешок-пылесборник, даже если он пустой.
- Не используйте электроприбор без фильтров, поскольку это может привести к его повреждению.
- При уборке пылесосом лестниц, электроприбор должен стоять ниже пользователя.

1. Важные инструкции по технике безопасности и защите окружающей среды

- Храните материал упаковки в недоступном для детей месте.

1.2 Соответствие Директиве WEEE и утилизация отходов



Данный прибор не содержит опасных и запрещенных материалов, указанных в «Положении о надзоре за отходами электрического и электронного оборудования», изданного Министерством по охране окружающей среды и городского планирования. Данное устройство удовлетворяет требованиям Директивы ЕС об отходах электрического и электронного оборудования (WEEE). Это изделие изготовлено из высококачественных материалов и компонентов, которые пригодны для повторного использования и подлежат вторичной переработке. В связи с этим не следует утилизировать изделие с обычными бытовыми отходами по истечении срока его эксплуатации. Его следует сдать в пункт сбора отходов электрического и электронного оборудования. За сведениями о местонахождении пунктов сбора обратитесь в местные органы власти. Сдавая на переработку старые бытовые приборы, вы помогаете сохранить окружающую среду и природные ресурсы.

1.3. Информация об упаковке



Упаковка прибора изготовлена из материалов, пригодных для вторичной обработки, в соответствии с нашими государственными законами. Не выбрасывайте упаковочные материалы вместе с бытовыми или другими отходами. Отнесите их в пункты приема упаковочных материалов, учрежденные местными органами власти.

2 Ваш пылесос

2.1 Обзор



1. Кнопка намотки кабеля электропитания
2. Вилка
3. Канал для хранения
4. Кнопка регулирования мощности всасывания
5. Выключатель питания
6. Кнопка открывания крышки
7. Ручка для переноски
8. Насадка всасывания
9. Индикатор пыли
10. Ручка
11. Шланг
12. Крышка шланга
13. Телескопическая трубка
14. Щетка для паркета/ковра
15. Фиксатор регулировки телескопической трубки
16. Щелевая насадка
17. Насадка с широким соплом

2.2 Технические характеристики

Ном. мощность	: 2000 Вт
Макс. мощность	: 2600 Вт
Масса нетто	: 5 кг
Напряжение сети	: 220-240 В~, 50 Гц
Объем пылесборника	: 3 ЛИТРА
Длина шнура питания	: 6 м

Производитель оставляет за собой право на изменение технических характеристик и конструкции изделия.

Значения, отмеченные на маркировке на ваших продуктах или других печатных документах, поставляемых с этой маркировкой, представляют значения, которые были получены в лабораториях в соответствии с соответствующими стандартами. Эти значения могут изменяться в зависимости от использования прибора и условий окружающей среды.

3.1 Назначение изделия

Данный электроприбор предназначен для бытового использования и не подходит для использования в промышленных целях.

3.2 Присоединение/снятие шланга

1. Для присоединения шланга (11) нажмите на крышку шланга (12) в соответствии с насадкой всасывания.
- Петли на крышке шланга (12) должны быть установлены правильным образом.
2. Для снятия шланга (11) следует нажать на петли на крышке шланга (12) и потянуть.

3.3. Присоединение/снятие телескопической трубки

1. Закрепите телескопическую трубку (13) на ручке (10).
2. Потяните телескопическую трубку с ручки (10) и снимите ее.
3. Нажмите на фиксатор регулировки телескопической трубки (15) и, перемещая трубку (13), отрегулируйте ее длину.



3.4. Присоединение/снятие щетки для паркета/ковров

Можно присоединить/отсоединить телескопическую трубку (13) к/от щетке для паркета/ковра (14).

3.5. Настройка щетки для паркета/ковров

Путем нажатия на фиксатор (14), расположенной на щетке для паркета/ковров

- Используйте положение “” для твердых поверхностей и паркета.

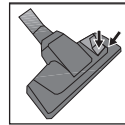

- Используйте положение “” для ковров.

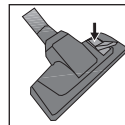

3.6. Эксплуатация

1. Штепсельный разъем для подключения устройства к сети электропитания находится в задней части электроприбора.
2. Нажмите на выключатель (5) для включения устройства.

3.6.1. Настройка мощности всасывания

Выполнить настройку мощности всасывания можно путем вращения кнопки мощности всасывания (4), расположенную на корпусе устройства, в направлении по часовой стрелке, согласно типу поверхности, уборку которой следует выполнить. Для уменьшения мощности всасывания следует повернуть эту кнопку в направлении против часовой стрелки.

3.6.2 Индикатор пыли

При полном пылесборнике загорается индикатор (9). Замените мешок-пылесборник (см. 4.1).

3 Использование

3.7. Аксессуары

Щелевая насадка

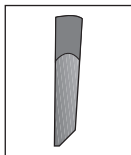

Подходит для очистки поверхностей, сложных для уборки, например, пространства под диванами и шкафами.

Насадка с широким соплом

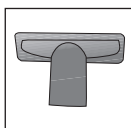

Подходит для уборки ковровых покрытий, ступеней лестницы, внутренней части автомобиля, диванов, кресел и т. п.



ПРЕДОСТЕРЕЖЕНИЕ:
Не следует выполнять уборку держась за конец ручки (10).

3.8. Выключение и установка пылесоса на хранение

1. При помощи выключателя (5) выключите устройство и отключите от сети электропитания.
2. Чтобы смотать сетевой шнур, нажмите кнопку сматывания шнура.

Свойство горизонтального положения

Установите фиксатор щетки для паркета/ковра в канал для хранения, который находится в нижней части устройства.

Свойство горизонтального положения

Установить фиксатор щетки для паркета/ковра в канал для хранения, который находится в задней части устройства.

4 Чистка и уход

Перед очисткой прибора выключите его.



ПРЕДОСТЕРЕЖЕНИЕ:
Не используйте для чистки электроприбора бензин, растворители или абразивные чистящие средства, металлические и жесткие щетки.

4.1. Замена мешка-пылесборника

Когда индикатор пыли (9) загорится, замените мешок-пылесборник.

1. Для открытия мешка-пылесборника откройте верхний элемент (6), нажав на кнопку.
2. Поднимите мешок-пылесборник вверх и извлеките его с держателя.

3. Извлеките мешок-пылесборник из дорожек, потягивая из скоб.
4. Закройте крышку полного мешка-пылесборника и выбросите.
5. Вставьте новый пылесборник в держатель, удерживая скобы. Убедитесь, что он хорошо сидит.
6. Закройте верхнюю крышку прибора.



ПРЕДОСТЕРЕЖЕНИЕ: Не надавливайте при закрытии верхнего элемента, пластиковый элемент может повредиться.

**ПРЕДОСТЕРЕЖЕНИЕ:**

Мешки-пылесборники не предоставленные авторизованными дилерами и службами, не являются оригиналами. Такие мешки ниже качеством, рвутся быстрее и приводят ваш прибор к неисправностям. Гарантия не действует для неисправностей, вызванных использованием не заводских пылесборников.



ПРЕДОСТЕРЕЖЕНИЕ: Не мойте мешок-пылесборник.

4.2 Чистка фильтров



Фильтр для защиты электродвигателя

Фильтр из пеноматериала

Микрофильтр

После замены каждых 5 пылесборников (может меняться в зависимости от частоты и места использования) почистите фильтры.



ПРЕДОСТЕРЕЖЕНИЕ: Не используйте приборы как фен или обогреватель для просушки фильтров.



ПРЕДОСТЕРЕЖЕНИЕ: Не вставляйте фильтры пока они полностью не просушились; в противном случае при использовании может появиться запах влаги, с задней части прибора может протечь вода, фильтры могут быть повреждены.

**ПРЕДОСТЕРЕЖЕНИЕ:**

После того, как фильтры высохнут, их следует установить на свои места.

4.2.1 Фильтр для защиты электродвигателя

1. Откройте верхний элемент, нажав на кнопку (6) для открытия элемента.
2. Отделите фильтр из пеноматериала от решетки внутри.
3. Вытрусите фильтр и промойте под струей воды.
4. После промывки пены аккуратно отожмите ее и дайте высохнуть.

4.2.2. Фильтр из пеноматериала

1. Откройте верхнюю крышку.
2. Извлеките фильтр из пеноматериала сзади крышки и промойте его.
3. После мытья пены аккуратно отожмите и дайте высохнуть.

4.3. Хранение

- Если вы не планируете использовать электроприбор в течение длительного времени, то его следует хранить надлежащим образом.
- Отсоедините сетевой шнур прибора.
- Храните устройство в недоступном для детей месте.

Действует только на территории РФ / Valid for Russian Federation only

beko

ГАРАНТИЯ 2 ГОДА

Адрес: 109004, Россия, Москва, ул. Станиславского, д21, стр 1. <http://www.beko.ru>
Телефон горячей линии 8-800-200-23-56 (Звонок бесплатный на всей территории России)

Гарантийный талон серия **RUS** №

Модель Серийный номер

Дата продажи

Компания

Подпись продавца

ПЕЧАТЬ

Дата установки

Компания

Подпись мастера

ПЕЧАТЬ

Покупатель Телефон

Фамилия, Имя, Отчество

Изделие проверялось в присутствии покупателя;

Покупатель с условиями гарантии ознакомлен

Подпись Покупателя



Отрывные купоны гарантийного талона являются средством отчетности о выполнении сервисным центром гарантийных работ. Купон изымается из гарантийного талона после удовлетворения Ваших претензий.

beko

серия **RUS** №

Дата продажи

ПЕЧАТЬ
МАГАЗИНА

3

ГАРАНТИЯ 2 ГОДА

beko

серия **RUS** №

Дата продажи

ПЕЧАТЬ
МАГАЗИНА

2

ГАРАНТИЯ 2 ГОДА

beko

серия **RUS** №

Дата продажи

ПЕЧАТЬ
МАГАЗИНА

1

ГАРАНТИЯ 2 ГОДА

Molimo Vas, prvo pročitajte korisnički priručnik!

Poštovani korisniče,

Zahvaljujemo Vam za kupovinu ovog Beko uređaja. Nadamo se da ćete dobiti najbolje rezultate od svog uređaja, proizvedenog pomoću najsavremenije tehnologije visokog kvaliteta. Molimo Vas, pažljivo pročitajte cjeli korisnički priručnik i sve prateće dokumente prije upotrebe uređaja i čuvajte ga u slučaju da Vam zatreba ubuduće. Ukoliko dajete uređaj nekom drugom, dajte i korisnički priručnik uz uređaj. Poštujte sva upozorenja i informacije iz priručnika.

Objašnjenje simbola

U korisničkom priručniku se koriste naredni simboli:



Važne informacije i korisni saveti za upotrebu.



Upozorenje na opasnost po život ili oštećenje imovine.



Klasa zaštite od strujnog udara.

SADRŽAJ

1 Važna uputstva i upozorenja za bezbjednost i okolinu 52-53

- 1.1 Opšta bezbjednost 52
- 1.2 Usaglašenost sa WEEE direktivom i bacanje starog uređaja 53
- 1.3 Informacije o ambalaži 53

2 Tehničke specifikacije Vašeg uređaja 54

- 2.1 Pregled 54
- 2.2 Tehničke specifikacije 54

3 Upotreba uređaja 55-56

- 3.1 Namjena uređaja 55
- 3.2 Stavljanje/skidanje crijeva 55
- 3.3 Stavljanje/skidanje teleskopske cijevi. 55
- 3.4 Stavljanje/skidanje četke za parket/tepih 55
- 3.5 Prilagođavanje četke za parket/tepih 55
- 3.6 Rad uređaja 55
- 3.6.1 Prilagođavanje snage usisavanja..... 55
- 3.6.2 Indikator za prašinu 55
- 3.7 Nastavci 56
- 3.8 Isključivanje i čuvanje usisivača 56

4 Čišćenje i održavanje 56-57

- 4.1 Zamjena kese za prašinu 56
- 4.2 Čišćenje filtera 57
- 4.2.1 Filter za zaštitu motora..... 57
- 4.2.2 Penasti filter 57
- 4.3 Čuvanje uređaja 57

Ovaj dio sadrži bezbjednosna uputstva koja će Vam pomoći da se zaštitite od rizika povređivanja ili oštećenja imovine. Nepridržavanje priručnika Vam može poništiti garanciju.

Nepridržavanje informacija iz korisničkog priručnika Vam može poništiti garanciju.

1.1 Opšta bezbjednost

- Ovaj uređaj je usaglašen sa međunarodnim standardima bezbjednosti.
- Uređaj smeju koristiti djeca starosti 8 godina i više, kao i osobe sa redukovanim fizičkim, čulnim ili mentalnim sposobnostima ili bez znanja i iskustva u upotrebi uređaja samo ako se nalaze pod nadzorom osobe odgovorne za njihovu bezbjednost koja im objašnjava bezbjedan način upotrebe uređaja i ako razumiju opasnosti koju upotreba uređaja nosi sa sobom. Djeca se ne smeju igrati sa uređajem. Djeca ne smeju čistiti i održavati uređaj ako su bez nadzora.

- Ne koristite uređaj ako je strujni kabl ili uređaj oštećen. Kontaktirajte ovlašćeni servis.
- Vrijednosti Vaše strujne mreže moraju biti iste kao u informacijama o uređaju na tipskoj pločici uređaja.
- Napajanje uređaja zahtjeva sigurnosnu sklopku sa osiguračem snage od minimum 16A.
- Ne koristite uređaj priključen na produžni kabl.
- Kako biste spriječili oštećenja strujnog kabla, pazite da se ne pritiska, uvrće i ne trlja od oštre ivice.
- Ne dodirujte uređaj ili strujni kabl i utikač dok je uključen u struju, a Vaše ruke su vlažne ili mokre.
- Ne vucite za kabl kada isključujete uređaj iz struje. Uvijek držite za utikač.
- Ne usisavajte zapaljive supstance, a kada usisavate pepeo cigareta, provjerite da li je potpuno hladan.

1 Važna uputstva i upozorenja za bezbjednost i okolinu

- Ne usisavajte vodu ili druge tečnosti.
- Zaštitite uređaj od kiše, vlage i izvora toplote.
- Nikada ne koristite uređaj unutar ili u blizini zapaljivih mjesta ili materijala.
- Isključite uređaj iz struje prije čišćenja i održavanja.
- Ne uranjajte uređaj ili strujni kabl u vodu kada ga čistite.
- Redovno provjeravajte crijevo. Ne koristite ga ako je oštećeno i kontaktirajte ovlašćeni servis.
- Ne pokušavajte da razmontirate uređaj.
- Koristite samo originalne dijelove ili dijelove koje je preporučio proizvođač.
- Ako se uređaj često koristi za usisavanje prašine poput cementa ili fuga mase, indikator prašine će se uključiti ranije nego inače, pa u tom slučaju zamijenite kesu za prašinu, čak i ukoliko je prazna.
- Ne koristite uređaj bez filtera; može se oštetiti.
- Kada usisavate stepenište, uređaj se mora nalaziti ispod korisnika.
- Ako čuvate ambalažu uređaja, držite je van domašaja dece.

1.2 Usaglašenost sa WEEE direktivom i bacanje starog uređaja



Ovaj uređaj ne sadrži štetne i zabranjene materijale navedene u "Regulativi za superviziju električnih i elektronskih otpadnih uređaja" koju je izdalo Ministarstvo za okolinu i urbano planiranje. Usaglašen je sa WEEE Direktivom. Ovaj uređaj je proizveden od visoko kvalitetnih dijelova i materijala koji se mogu ponovo koristiti i reciklirati. Zato ne bacajte uređaj sa običnim otpadom iz domaćinstva na kraju vjeka trajanja. Odnosite ga na mjesto za prikupljanje reciklažnog električnog i elektronskog otpada. Upitajte lokalne nadležne za Vašu oblast o ovakvim mjestima. Pomozite u zaštiti okoline i prirodnih resursa tako što ćete reciklirati upotrebljavani uređaj.

1.3 Informacije o ambalaži



Ambalaža uređaja je proizvedena od materijala koji se mogu reciklirati u skladu sa nacionalnim regulativama o okruženju. Nemojte bacati ambalažu zajedno sa običnim otpadom iz domaćinstva. Odnosite je na mjesto određeno od strane lokalne nadležnosti na kome se prikuplja ambalaža.

2 Tehničke specifikacije Vašeg uređaja

2.1 Pregled



1. Dugme za namotavanje strujnog kabla
2. Utikač
3. Kanal za ostavljanje uređaja
4. Dugme za prilagođavanje snage usisavanja
5. Dugme On/Off
6. Dugme za otvaranje poklopca
7. Ručica za prenošenje
8. Nastavak za usisavanje
9. Indikator za prašinu
10. Ručica
11. Crijevo
12. Konektor za crijevo
13. Teleskopska cijev
14. Četka za parket/tepih
15. Poluga za prilagođavanje teleskopske cijevi
16. Uzak nastavak za usisavanje
17. Nastavak za usisavanje sa širokim otvorom

2.2 Tehničke specifikacije

Nominalna snaga	: 2000 W
Maksimalna snaga	: 2600 W
Neto masa	: 5 kg
Napon i frekvencija	: 220-240 V~, 50 Hz
Zapremina posude za prašinu	: 3 L
Domet kabla	: 6 m

Proizvođač zadržava pravno na tehničke izmjene i promenu dizajna.

Oznake na uređaju ili vrijednosti navedene u dokumentaciji koju ste dobili uz uređaj su vrijednosti dobijene u laboratorijskim uslovima i uz relevantne standarde. Ove vrijednosti se mogu razlikovati u zavisnosti od upotrebe uređaja i uslova u okruženju.

3 Upotreba uređaja

3.1 Namjena uređaja

Uređaj je dizajniran za upotrebu u domaćinstvu i nije pogodan za industrijsku upotrebu.

3.2 Stavljanje/skidanje crijeva

1. Da biste postavili crijevo (11) na usisivač, gurnite konektor (12) tako da se uklopi u otvor na usisivaču.
- Jezičci na konektoru (12) moraju da pravilno upadnu u otvore.
2. Da biste skinuli crijevo (11) pritisnite jezičke na konektoru (12) i izvucite ga.

3.3 Stavljanje/skidanje teleskopske cijevi

1. Pričvrstite teleskopsku cijev (13) na ručku (10).
2. Povucite teleskopsku cijev držeći za ručku (10) da biste je skinuli.
3. Gurnite polugu za prilagođavanje teleskopske cijevi (15) u smjeru strijelice i izvucite teleskopsku cijev (13) na potrebnu dužinu.



3.4 Stavljanje/skidanje četke za parket/tepih

Možete staviti ili skinuti teleskopsku cijev (13) sa četke za tepih i parket (14).

3.5 Prilagođavanje četke za parket/tepih

Pritiskom na polugu za prilagođavanje (14) koja se nalazi na četki za tepih i parket;

- Koristite položaj "  " za tvrde površine i parket.

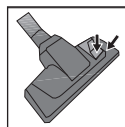

- Koristite položaj "  " za tepihe.

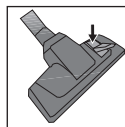

3.6 Rad uređaja

1. Izvucite utikač i strujni kabl iz usisivača, oni su namotani na kalem sa zadnje strane uređaja i zatim ubacite utikač u utičnicu u zidu.
2. Pritisnite dugme Onn/Off (5) da biste uključili svoj usisivač..

3.6.1 Prilagođavanje snage usisavanja

Možete prilagoditi snagu usisavanja usisivača tako što ćete okrenuti dugme za podešavanje snage usisavanja (4) koje se nalazi na kućištu uređaja i to u smjeru kazaljki na satu u zavisnosti od toga koju podlogu usisavate. Da biste smanjili snagu usisavanja okrenite dugme u smjeru suprotnom od smjera kazaljki na satu.

3.6.2 Indikator za prašinur

Kada je kesa prašinu puna, indikator za prašinu (9) na kućištu će svjetleti crveno. Zamjenite kesu za prašinu (videti 4.1).

3 Upotreba uređaja

3.7 Nastavci

Uski nastavak za usisavanje

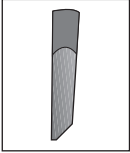

Može se koristiti na uskim mjestima, poput razmaka između namještaja ili unutar kauča.

Nastavak sa širokim otvorom

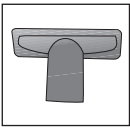

Može se koristiti za usisavanje prostirki, stepenica, u automobilu, za kauč, namještaj itd.



UPOZORENJE: Nemojte usisavati tako da naslanjate samo ivicu držača na kraju crijeva (10).

3.8 Isključivanje i čuvanje usisivača

1. Isključite usisivač pritiskom na dugme On/Off (5) i izvucite utikač iz struje.
2. Namotajte strujni kabl u usisivač pritiskom na dugme za namotavanje kabla (1)..

Vertikalni položaj usisivača

Ubacite kukicu na četki za tepih/parket u kanal za ostavljanje usisivača na donjem delu uređaja.

Horizontalni položaj usisivača

Ubacite kukicu na četki tepih/parket u kanal na zadnjem delu usisivača

4 Čišćenje i održavanje

Isključite uređaj i izvucite utikač iz struje prije čišćenja.



UPOZORENJE: Nikada ne koristite benzin, rastvarače, abrazivna sredstva za čišćenje, metalne predmete ili tvrde četke za čišćenje uređaja.

4.1 Zamjena kese za prašinu

Kada indikator za prašinu (9) na kućištu počne da svjetli crveno, zamjenite kesu za prašinu.

1. Otvorite poklopac pritiskom na dugme (6) za otvaranje posude za prašinu.
2. Podignite kesu za prašinu naviše i izvucite je iz nosača.
3. Izvadite kesu za prašinu iz držača pritiskajući klipse.

4. Zatvorite poklopac pune kese za prašinu i bacite je.
5. Držeći za klipse postavite kovu kesu za prašinu u držač. Provjerite da li je dobro nalegla.
6. Zatvorite poklopac usisivača.



UPOZORENJE: Nemojte na silu zatvarati poklopac, jer se plastični dijelovi mogu polomiti.



UPOZORENJE: Originalne kese za prašinu se mogu kupiti samo kod ovlašćenih trgovaca i servisera. Ostale kese su lošijeg kvaliteta, traju kraće i mogu pokvariti uređaj. Kvarovi koji nastanu usled upotrebe neadekvatne kese za prašinu ne podležu garanciji na uređaj.



UPOZORENJE: Ne perite kesu za prašinu.

4 Čišćenje i održavanje

4.2 Čišćenje filtera

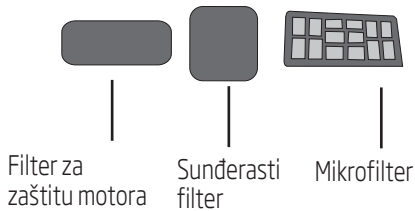

Nakon svakih 5 zamjena kese za prašinu (može se i razlikovati u zavisnosti od toga koliko se često uređaj koristi) očistite filtere.



UPOZORENJE: Ne koristite uređaje koji stvaraju vruć vazduh poput fena za kosu ili grijalice za sušenje filtera.



UPOZORENJE: Ne postavljajte filtere u uređaj ako se nisu potpuno osušili; u suprotnom se tokom upotrebe može javiti miris vlage, može cureti voda iz zadnjeg dela uređaja ili se filteri mogu oštetiti.



UPOZORENJE: Kada se filteri potpuno osuše, vratite ih na svoje mjesto.

4.2.1 Filter za zaštitu motora

1. Otvorite polkopic na kućištu usisivača pritiskom na dugme (6).
2. Skinite sunderasti filter sa rešetke koja se nalazi unutra.
3. Otrесite filter od prašine i operite ga pod mlazom vode.
4. Nakon pranja sundera, nežno ga iscjedite i ostavite da se osuši.

4.2.2 Penasti filter

1. Otvorite poklopac sa zadnje strane uređaja.
2. Skinite penasti filter koji se nalazi iza polkopca i operite ga.
3. Nakon pranja nežno iscjedite filter i ostavite ga da se osuši.

4.3 Čuvanje uređaja

- If you do not intend to use the appliance for a long time, store it carefully.
- Pull the appliance's plug out.
- Keep the appliance out of the reach of children.

Ве молиме, првин прочитајте го упатството за употреба!

Почитуван кориснику,

Ви благодариме за купувањето на овој Веко уред. Се надеваме дека ќе го добиете најдоброто од вашиот уред, произведен со помош на најсовремената технологија со висок квалитет. Ве молиме, внимателно прочитајте го целото упатство за употреба и сите пропратни документи пред употребата на уредот и чувајте го во случај да Ви затреба во иднина. Доколку го давате уредот на некој друг, дајте му го и упатството за употреба. Почитувајте ги сите предупредувања и информации од упатството.

Објаснување на симболите

Во упатството за употреба се користат следниве симболи:

	Важни информации и корисни совети за употреба.
--	--

	Предупредување за опасност по живот или за оштетување на имот.
--	--

	Класа на заштита од струен удар.
--	----------------------------------



РЕЦИКЛИРАНА
РЕЦИКЛИРАЧКА
ХАРТИЈА

СОДРЖИНА

1 Важни упатства и предупредувања за безбедноста и животната средина 60-62

1.1 Општа безбедност 60

1.2 Усогласеност со WEEE директивата и отстранување на стариот уред 62

1.3 Информации за амбалажата 62

2 Технички спецификации на Вашиот уред 63

2.1 Преглед 63

2.2 Технички спецификации 63

3 Употреба на уредот 64-65

3.1 Намена на уредот 64

3.2 Монтирање/вадење на цревото 64

3.3 Монтирање/вадење на телескопската цевка 64

3.4 Монтирање/вадење на четката за паркет / тепих 64

3.5 Прилагодување на четката за паркет/тепих 64

3.6 Работа на уредот 64

3.6.1 Регулмирање на силата на вшмукување 64

3.6.2 Индикатор за прав 64

3.7 Продолженија 65

3.8 Исклучување и чување на правосмукалката 65

4 Чистење и одржување 65-66

4.1 Замена на кесата за прав . . . 65

4.2 Чистење на филтрите 66

4.2.1 Филтер за заштита на моторот 66

4.2.2 Пенаст филтер 66

4.3 Чување на уредот 66

Овој дел содржи безбедносни упатства кои ќе Ви помогнат да се заштитите од ризикот од повреди или оштетување на имот. Непочитувањето на упатството за употреба, може да Ви ја поништи гаранцијата.

1.1 Општа безбедност

- Овој уред усогласен е со меѓународните стандарди за безбедност.
- Уредот смеат да го користат деца на возраст од 8 години и нагоре, како и лица со намалени физички, сензорни или ментални способности, или без знаење и искуство во употребата на уредот само ако се под надзор на лице одговорно за нивната безбедност кое им го објаснува сигурниот начин на

употреба на уредот и доколку ги разбираат опасностите кои употребата на уредот ги носи со себе. Децата не смеат да играат со уредот. Децата не смеат да го чистат и одржуваат уредот доколку се без надзор.

- Уредот не смее да се користи доколку се оштетени кабелот за струја или уредот.
- Контактирајте го овластениот сервис.
- Вредностите на Вашата мрежа мора да бидат исти како во информациите за уредот на плочката со спецификации на уредот.
- За напојување на уредот потребен е безбедносен прекинувач, со осигурувач на сила со минимум 16А.
- Уредот не смее да се користи приклучен на

продолжен кабел.

- За да спречите оштетување на кабелот за струја, внимавајте истиот да не се притиска, заплеткува и да не се доближува до остри рабови.
- Уредот, кабелот за струја или приклучокот додека е вклучен во струја не смеат да се допираат со влажни раце.
- Не влечете го кабелот кога го исклучувате уредот од струја.
- Секогаш држете го за приклучокот.
- Не чистете запаливи материји, а кога ќе вшмукате пепел од цигари, проверете дали е целосно изладен.
- Не чистете вода или други течности.
- Заштитете го уредот од дожд, влага и извор на топлина.
- Уредот не смее да се користи во близина на запаливи места или материјали.
- Пред чистењето и одржувањето исклучете го уредот од струја.
- Уредот или кабелот за струја не смее да се потопува во вода кога се чисти.
- Цревото мора редовно да се проверува. Не смее да се користи ако е оштетено, контактирајте го овластениот сервис.
- Не обидувајте се да го размонтирате уредот.
- Користете само оригинални делови или делови кои ги препорачал производителот.
- Ако уредот често се користи за чистење на прадини, како што се цемент или фуга маси, индикаторот за прав ќе се вклучи порано од вообичаеното, па во

тој случај заменете ја кесата за прав, дури и доколку е празна.

- Уредот не смее да се користи без филтер; може да се оштети.
- Кога се чистат скали со правосмукалката, уредот мора да се наоѓа под корисникот.
- Ако ја чувате амбалажата на уредот, чувајте ја на места недостапни за деца.

1.2 Усогласеност со WEEE директивата и отстранување на стариот уред



Овој уред не содржи штетни и забранети материјали наведени во “Регулативата за супервизија на електрични и електронски уреди за отпад” издадена од Министерството за животна средина и просторно планирање. Усогласен е со WEEE Директивата. Овој уред произведен е од високо квалитетни делови и материјали кои може повторно да се користат и рециклираат.

Овој симбол покажува дека овој производ не треба да се фрла со другиот отпад од домаќинството откако ќе престане да се користи. Искористениот уред треба да се врати во официјален пункт за собирање

на електрични и електронски уреди за рециклирање. За да ги најдете овие системи за собирање отпад, контактирајте ги Вашите локални власти или малопродажното место од каде е купен производот. Секое домаќинство има важна улога во враќањето и рециклирањето на стари уреди. Правилното отстранување на искористените уреди помага во заштитата од можни негативни последици за животната средина и здравјето на луѓето.

1.3 Информации за амбалажата



Амбалажата на уредот произведена е од материјали кои може да се рециклираат во согласност со националните регулативи за животната средина. Амбалажата не смее да се отстранува заедно со обичниот отпад од домаќинството. Однесете ја на местото одредено од страна на локалните власти на кое се собираат амбалажи.

2.1 Преглед



1. Копче за намотување на кабелот за струја
2. Приклучок
3. Канал за оставање на уредот
4. Копче за прилагодување на силата на вшмукување
5. Копче On/Off
6. Копче за отворање на капакот
7. Рачка за пренесување
8. Продолжение за чистење
9. Индикатор за прав
10. Рачка
11. Црево
12. Конектор за црево
13. Телескопска цевка
14. Четка за паркет / тепих
15. Рачка за прилагодување на телескопската цевка
16. Тесно продолжение за чистење

17. Продолжение за чистење со широк отвор

2.2 Технички спецификации

Номинална сила	: 2000 W
Максимална сила	: 2600 W
Нето маса	: 5 kg
Напон и фреквенција	: 220-240 V~, 50 Hz
Запремина на садот за прав	: 3 L
Должина на кабелот	: 6 m

Производителот го задржува правото на технички промени и на промени на дизајнот.

Ознаките на уредот или вредностите наведени во документацијата која ја добивте со уредот се вредности добиени во лабораториски услови со релевантни стандарди. Овие вредности може да се разликуваат во зависност од употребата на уредот, условите и опкружувањето.

3 Употреба на уредот

3.1 Намена на уредот

Уредот е дизајниран за употреба во домаќинството и не е соодветен за индустриска употреба.

3.2 Монтирање/вадење на цревето

1. За да го монтирате цревето (11) на правосмукалката, турнете го конекторот (12) така да се вклопи во отворот на правосмукалката.

- Јазичињата на конекторот (12) мора правилно да влезат во отворите.

2. За да го извадите цревето (11) притиснете ги јазичињата на конекторот (12) и извлечете го цревето.

3.3 Монтирање/вадење на телескопската цевка

1. Прицврстете ја телескопската цевка (13) на рачката (10).

2. Повлечете ја телескопската цевка држејќи ја за рачката (10) за да ја извадите.

3.3. Турнете ја рачката за прилагодување на телескопската цевка (15) во правец на стрелките и извлечете ја телескопската цевка (13) на потребната должина.



3.4 Монтирање/вадење на четката за паркет / тепих

Можете да ја монтирате или да ја извадите телескопската цевка (13) од четката за тепих и паркет (14).

3.5 Прилагодување на четката за паркет/тепих

Со притискање на рачката за прилагодување (14) која се наоѓа на четката за тепих и паркет;

- Користете ја “” положба за тврди површини и за паркет

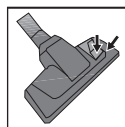

- Користете ја “” положба за теписис.

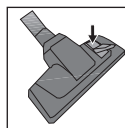

3.6 Работа на уредот

1. Извлечете ги приклучокот и кабелот за струја од правосмукалката, тие се намотани на калем од задната страна на уредот и потоа ставете го приклучокот во ѕидниот приклучок.

2. Притиснете го копчето On/Off (5) за да ја вклучите правосмукалката.

3.6.1 Регултирање на силата на вшмукување

Можете да ја прилагодите силата на вшмукување на правосмукалката така што ќе го свртите копчето за подесување на силата на вшмукување (4) кое се наоѓа на куќиштето на уредот и тоа во правец на стрелките на часовникот во зависност од тоа која подлога ја чистите. За да ја намалите силата на вшмукување свртете го копчето во правец спротивен од стрелките на часовникот.

3 Употреба на уредот

3.6.2 Индикатор за прав

When the dust bag is full the dust indicator (9) on the body will light in red. Replace the dust bag (see 4.1).

3.7 Продолженија

Тесно продолжение за чистење

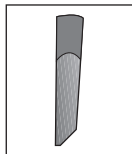

Може да се користи за чистење на тесни места, како што е растојанието меѓу мебелот или во каучот

Продолжение со широк отвор

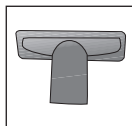

Може да се користи за чистење на простирки, скали, во автомобил, за каучи, мебел итн.



ПРЕДУПРЕДУВАЊЕ: Додека чистите не потпирајте се само на работ на држачот на крајот на цревето (10).

3.8 Исклучување и чување на правосмукалката

1. Исклучете ја правосмукалката со притискање на копчето On/Off (5) и извадете го приклучокот од струја.
2. Намотајте го кабелот за струја во правосмукалката со притискање на копчето за намотување на кабелот (1).

Вертикална положба на правосмукалката

Ставете ја куката на четката за тепих/паркет во каналот за оставање на правосмукалката на долниот дел на уредот.

4 Чистење и одржување

Исклучете го уредот и извадете го приклучокот од сидниот приклучок пред чистењето.



ПРЕДУПРЕДУВАЊЕ: Никогаш не користете бензин, растворувачи, абразивни средства за чистење, метални предмети или тврди четки за чистење на уредот.

4.1 Замена на кесата за прав

Кога индикаторот за прав (9) на кукиштето ќе почне да светли црвено, заменете ја кесата за прав.

1. Отворете го капакот со притисок на копчето (6) за да го извадите садот



ПРЕДУПРЕДУВАЊЕ: Капакот не затворајте го на сила, затоа што пластичните делови може да се искршат.



ПРЕДУПРЕДУВАЊЕ:

Кесите за прав купени на неовластените места не се оригинални. Кесите кои не се оригинални имаат многу слаб квалитет. Поради тоа за многу кратко време се кинат и Вашиот уред може да стане бескорисен. Гаранцијата на уредот нема да биде прифатена, ако штетата е предизвикана од несоодветна и неоригинална кеса за прав.



ПРЕДУПРЕДУВАЊЕ:

Кесата за прав не се пере.

4.2 Чистење на филтрите

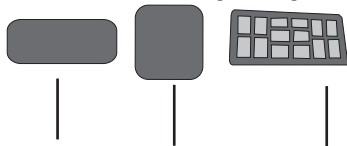

Филтер за заштита на моторот

Сунѓерест филтер

Микрофилтер

После секоја 5 замена на кесата за прав (може да се разликува во зависност од тоа колку често се користи уредот) исчистете ги филтрите.



ПРЕДУПРЕДУВАЊЕ:

Не користете уреди кои создаваат врел воздух како што се фенот за коса или греалка за сушење на филтерот.



ПРЕДУПРЕДУВАЊЕ:

Филтрите не смеат да се стават во уредот доколку не се целосно суви; во спротивно за време на употребата може да се појави мирис на влага, може да истекува вода од задниот дел на уредот или може да се оштетат филтрите.



ПРЕДУПРЕДУВАЊЕ:

Кога ќе се исушат филтрите, вратете ги на своето место.

4.2.1 Филтер за заштита на моторот

- 1.Отворете го капакот на куќиштето на правосмукалката со притисок на копчето (6).
- 2.Извадете го сунѓерестиот филтер од решетката која се наоѓа внатре.
- 3.Истресете го филтерот од прашина и измијте го под млаз вода.
- 4.Испраниот сунѓер, исцедете го нежно и оставете го да се исуши.

4.2.2 Пенест филтер

- 1.Отворете го капакот од задната страна на уредот.
- 2.Извадете го пенастиот филтер кој се наоѓа зад капакот и исперете го.
- 3.По перењето нежно исцедете го филтерот и оставете го да се исуши.

4.3 Чување на уредот

- Доколку не планирате да го користите уредот на подолго време, внимателно оставете го.
- Извлечете го приклучокот од сидниот приклучок.
- Оставете го уредот на места недостапни за деца.



Ju lutemi, së pari lexojeni udhëzimin për përdorim!

Të nderuar klient,

Ju falënderojmë për blerjen e kësaj pajisje Beko. Ne shpresojmë se Ju do të merrni më të mirë nga pajisja Juaj, e prodhuar duke përdorur teknologjinë më të fundit të kualitetit të lartë. Ju lutemi lexojeni me kujdes tërë udhëzimin për përdorim dhe të gjitha dokumentet shoqëruese para se ta përdorni produktin dhe mbajeni atë në rast se do të keni nevojë për atë në të ardhmen. Në qoftë se ia jepni pajisjen Tuaj dikujt tjetër, jepeni edhe udhëzimin për përdorim me pajisjen. Ndiqini të gjitha paralajmërimet dhe informacionet nga udhëzimi.

Shpjegimi i shenjave

Në udhëzimin për përdorim përdoren shenjat e mëposhtme:

	Informacionet e rëndesishme dhe këshillat e dobishme për t'u përdorur
	Paralajmërimi i rrezikut për jetën ose dëmtimin e pronës.
	Kategoria e mbrojtjes për goditjet elektrike.

1 Udhëzimet e rëndësishme dhe paralajmërimet për sigurinë dhe mjedisin 69-70

1.1 Siguria e përgjithshme.....	69
1.2 Përputhja me direktivën WEEE dhe hedhja e pajisjes së vjetër	70
1.3 Informacionet për ambalazh	70

2 Specifikimet teknike e pajisjes Suaj 71

2.1 Vështrimi	71
2.2 Specifikimet teknike	71

3 Përdorimi i pajisjes 72-73

3.1 Qëllimi i pajisjes.....	72
3.2 Vendosja/heqja e zorrës	72
3.3 Vendosja/heqja e gypit teleskopik.....	72
3.4 Vendosja/heqja e fuçës për parket/tapet	72
3.5 Rregullimi i fuçës për parket/tapet.....	72
3.6 Veprimi i pajisjes	72
3.6.1 Rregullimi i fuqisë së thithjes	72
3.6.2 Indikatorit për pluhur.....	72
3.7 Shtojcat	73
3.8 Fikja dhe ruajtja e fshesës me korrent....	73

4 Pastrimi dhe mirëmbajtja 73-74

4.1 Zëvendësimi i qeses pluhuri.....	73
4.2 Pastrimi i filtrave	74
4.2.1 Filtri për mbrojtjen e motorit	74
4.2.2 Filtri shkumor	74
4.3 Storage.....	74

Kjo pjesë përmban udhëzimet për sigurinë që do t'ju ndihmojnë të mbroheni nga lëndimi i vetës apo dëmtimi i pronës. Mosndjekja e këtyre udhëzimeve do të bëjë e pavlefshme çdo garanci.

Mosndjekja e këtyre udhëzimeve për përdorim do të bëjë e pavlefshme çdo garanci.

1.1 Siguria e përgjithshme

- Kjo pajisje është në përputhje me standardet ndërkombëtare të sigurisë.
- Kjo pajisje mund të përdoret nga fëmijët në moshën 8 vjeçare dhe më të mëdhenj, dhe nga persona me aftësitë fizike, ndijore apo mendore që nuk janë të zhvilluara plotësisht apo që kanë mungesë njohurie dhe eksperience me përdorimin e pajisjes vetëm me kusht që ata të jenë të mbikëqyrur nga ana e personës që është përgjegjës për sigurinë e tyre dhe cila po ua shpjegon atyre mënyrën e sigurt për përdorimin e pajisjes dhe nëse i kuptojnë rreziqet që përdorimi i pajisjes mbart.

Fëmijët nuk duhet të luajnë me pajisjen. Nuk duhet të kryhen punë pastruese apo mirëmbajtje nga ana e fëmijëve përveç rasteve kur ata janë të mbikëqyrur nga dikush.

- Mos e përdorni pajisjen nëse kablloja elektrike ose pajisja janë të dëmtuara. Kontaktojeni servisën e autorizuar.
- Vlerat e rrjetit Tuaj duhet të jenë të njëjta si në informacionet për pajisjen në pllakën e specifikimeve.
- Furnizimi i pajisjes me energji kërkon një aparat të sigurisë me një siguresë me fuqinë nga së paku 16A.
- Mos e përdorni pajisjen që është lidhur me një kablo zgjatuese.
- Për të parandaluar dëmtimin e kabllot elektrike, kujdesuni që të mos shtypet, paloset dhe që të mos fërkohet kundër teheve të mprehta.
- Mos e prekni pajisjen ose kabllon elektrike dhe spinën kur është lidhur me rrymën, dhe kur duart e juaja janë të lagura.
- Mos e nxirrni kabllon kur e fikni pajisjen nga rryma Gjithmonë

kapeni spinën.

- Mos i thithni materialet të djegshme, dhe kur po e thithni hirin e cigareve, kontrolloni që ai është plotësisht e ftohtë.
- Mos e thithni ujin ose lëngje të tjera.
- Mbrojeni pajisjen kundër shiut, lagështinë dhe ngrohjes.
- Mos e përdorni kurrë pajisjen në ose afër vendeve apo materialeve të djegshme.
- Fikeni pajisjen nga rryma para pastrimit dhe mirëmbajtjes.
- Mos e zhytni pajisjen ose kabllon elektrike në ujë kur e pastroni.
- Kontrollojeni zorrën rregullisht.
- Mos e përdorni atë nëse është e dëmtuar dhe kontaktojuni servisit e autorizuar.
- Mos u përpiqni ta çmontoni pajisjen.
- Përdorni vetëm pjesë origjinale apo pjesë të rekomanduara nga prodhuesi.
- Nëse pajisja po përdoret shpesh për pastrimin e pluhurit siç janë çimento ose llaç për mbushje, indikator i pluhurit do të ndizet më herët se zakonisht, dhe në atë rast duhet ta zëvendësoni qesen për pluhurin, edhe kur ajo

është bosh.

- Mos e përdorni pajisjen pa filtra; Mund të dëmtohet.
- Kur i pastroni shkallët pajisja duhet të ndodhet poshtë përdoruesit
- Nëse ruani ambalazhin e pajisjes, mbajeni në një vend ku fëmijët nuk mund ta kapin.

1.2 Përputhja me direktivën WEEE dhe hedhja e pajisjes së vjetër



Kjo pajisje nuk përmban materiale të rrezikshme dhe të ndaluara që janë të përcaktuara në "Rregulloren për mbikëqyrjen e mbeturinave të pajisjeve elektrike dhe elektronike", të lëshuara nga Ministria e Mjedisit dhe Planifikimit Urban. Përputhet me WEEE Direktivë. Kjo pajisje është prodhuar nga pjesët e kualitetit të lartë dhe materialet të cilat mund të ripërdoren dhe riciklohen. Pra, mos e hedhin pajisjen me mbeturinat shtëpiake në fund të jetës së saj. Çojeni atë në një vend për grumbullimin e mbeturinave elektrike dhe elektronike të riciklueshme. Pyesni autoritetet lokale për zonën Tuaj në lidhje me këto vende. Ndhmoni në mbrojtjen e mjedisit dhe burimeve natyrore duke e ricikluar pajisjen e përdorur.

1.3 Informacionet për ambalazh



Ambalazhi i pajisjes është prodhuar nga materialet që riciklohen në përputje me rregulloret kombëtare për mjedisin. Mos e hidhni ambalazhin bashkë me mbeturinat shtëpiake. Çojeni atë në vendin e përcaktuar nga autoritetet lokale ku grumbullohet ambalazh.

2 Specifikimet teknike e pajisjes Suaj

2.1 Vështrimi



1. Butoni për mbështjelljen e kablos elektrike
2. Spina
3. Kanali për largimi i pajisjes
4. Butoni për rregullimin e fuqisë së thithjes
5. Butoni On/Off
6. Butoni për hapjen e kapakut
7. Doreza për transportim
8. Shtojca për thithjen
9. Indikator për pluhur
10. Doreza
11. Zorra
12. Konektori për zorrën
13. Gypi teleskopik
14. Furça për parket/tapet
15. Leva për rregullimin e gypit teleskopik
16. Shtojca e ngushtë për thithjen
17. Shtojca për thithjen me hapjen e gjerë

2.2 Specifikimet teknike

Fuqia nominale	: 2000 W
Fuqia maksimale	: 2600 W
Neto masa	: 5 kg
Tensioni dhe frekuenca	: 220-240 V~, 50 Hz
Vëllimi i enës për pluhur	: 3 L
Gama e kablos	: 6 m

Prodhuesi mban të drejtën për të bërë ndryshime teknike dhe ndryshime të dizajnit.

Shenjat në pajisjen ose vlerat e përcaktuara në dokumentacionin që erdhi me pajisjen janë vlerat e fituara në kushtet laboratorike dhe me standardet relevante. Këto vlera mund të dallojnë në varësi të përdorimit të pajisjes dhe kushteve mjedisore.

3 Përdorimi i pajisjes

3.1 Qëllimi i pajisjes

Pajisja është projektuar për përdorim në kushtet shtëpiake dhe nuk është e përshtashme për përdorimi industrial.

3.2 Vendosja/heqja e zorrës

1. Për të vendosur zorrën (11) në fshesën me korrent, shtypeni konektorin (12) në mënyrë që të përshtatet hapjes së fshesës me korrent.
- Gjuhëza në konektorin (12) duhet të futen në hapjet në mënyrë të drejtë.
2. Për të hequr zorrën (11) shtypini gjuhëzat në konektorin (12) dhe nxirreni atë.

3.3 Vendosja/heqja e gypit teleskopik

1. Lidhni gypin teleskopik (13) në dorezën (10).
2. Tërhiqeni gypin teleskopik duke e mbajtur për dorezën (10) që ta hiqni atë.
3. Shtyjeni levën për rregullimin e gypit teleskopik (15) në drejtim të shigjetës dhe nxirreni gypin teleskopik (13) në gjatësinë e nevojshme.



3.4 Vendosja/heqja e furçës për parket/tapet

Mund të vendosni apo hiqni gypin teleskopik(13) nga furça për tapet dhe parket (14).

3.5 Rregullimi i furçës për parket/tapet

Duke shtypur levën për rregullimin (14) e cila ndodhet në furçën për tapet dhe parket;

- Përdoreni pozicionin "  "për sipërfaqet e forta dhe parket.

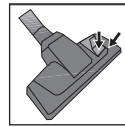

- Përdoreni pozicionin "  " për tapeta.

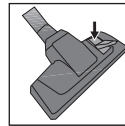

3.6 Veprimi i pajisjes

1. Nxirri spinën dhe kabllon elektrike nga fshesa me korrent, ata janë të mbështjellura rreth kalemmit nga ana e pasme të pajisjes dhe futeni spinën në prizën në mur.
2. Shtypeni butonin On/Off (5) për të ndezur fshesën me korrent Tuaj..

3.6.1 Rregullimi i fuqisë së thithjes

Mund të rregulloni fuqinë e thithjes së fshesës me korrent duke rrotulluar butonin për rregullimin e fuqisë së thithjes (4) i cili ndodhet në kutinë e pajisjes, në drejtim të akrepëve të orës në varësi nga dysheme e cilën po thithni. Për të ulur fuqinë e thithjes rrotullojeni butonin në drejtim të kundërt të akrepëve të orës.

3.6.2 Indikator i për pluhur

Kur qese pluhuri është mbushur, indikator i për pluhur (9) në kutinë do të ndriçohet kuqe. Zëvendësoni qesen për pluhur (shihni 4.1).

3 Përdorimi i pajisjes

3.7 Shtojcat

Shtojca e ngushtë për thithjen

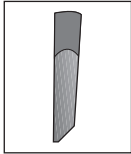

Mund të përdoret në vende të ngushta, siç janë hapësira midis mobiljeve ose brenda shtratit.

Shtojca me hapjen e gjerë

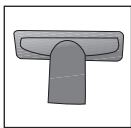

Mund të përdoret për thithjen e rreckave, shkallëve, në makina, për shtrat, mobilje etj.



PARALAJMËRIM: Mos thithni duke mbështetur vetëm tehen e mbartësin në fund të zorrës (10).

3.8 Fikja dhe ruajtja e fshesës me korrent

1. Fikëni fshesën me korrent duke shtypur butonin On/Off (5) dhe shkëputeni spinën nga rryma.
2. Mbështillen kabllon elektrike në fshesën me korrent duke shtypur butonin për mbështjelljen e kabllos (1).

Pozicioni vertikal i fshesës me korrent

Futeni grepin nga furça për tapet/parket në kanal in për largimin e fshesës me korrent në pjesën e poshtme të pajisjes.

Pozicioni horizontal i fshesës me korrent

Futeni grepin nga furça për tapet/parket në kanal in në pjesën e poshtme të pajisjes.

4 Pastrimi dhe mirëmbajtja

Fikeni pajisjen dhe shkëputeni spinën nga rryma para pastrimit.



PARALAJMËRIM: Kurrë mos e përdorni benzinë, tratësirë, mjete pastrimi abrazive, objekte metalike ose furça të forta për pastrimin e pajisjes.

4.1 Zëvendësimi i qeses pluhuri

Kur indikator i për pluhur (9) në kutinë fillon të ndriçon kuqe, zëvendësoni qesen pluhuri.

1. Hapeni kapakun duke shtypur butonin (6) për hapjen e enës për pluhur.
2. Ngrini qesen pluhuri dhe nxirreni nga mbartësin.
3. Hiqeni qesen pluhuri nga mbartësi duke shtypur kapësit.

4. Nxirreni kapakun e qeses pluhuri së mbushur dhe hidheni atë.
5. Vendoseni qesen e re në mbartësin duke e mbajtur për kapësit. Kontrolloni nëse qesja është futur mirë.
6. Mbylleni kapakun e fshesës me korrent.



PARALAJMËRIM: Mos e mbyllni kapakun me forcë, sepse pjesa plastike mund të thyhen..



PARALAJMËRIM: Qeset origjinale pluhuri mund t'i bleni vetëm tek tregtari i autorizuar dhe serviserët. Qese të tjera janë me cilësinë e ulët, zgjatin më pak dhe mund të dëmtojnë pajisjen. Garancia për pajisjen do të bëhet e pavlefshme nëse shkaku i dëmtimit është qesja joadekuate dhe joorigjinale.

4 Pastrimi dhe mirëmbajtja



PARALAJMËRIM: Mos e lani qesen pluhuri.

4.2 Pastrimi i filtrave

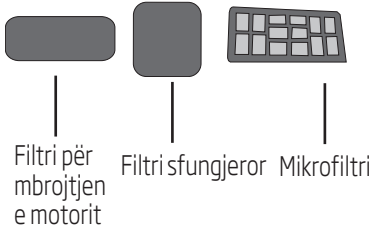

Filtri për mbrojtjen e motorit

Filtri sfungjeror

Mikrofiltri

Pas çdo zëvendësimi të 5të të qeses pluhuri (mund të dallohet në varësi nga sa shpesh pajisja përdoret) pastrojini filtrat.



PARALAJMËRIM: Mos i përdorni pajisjet që prodhojnë ajrit të nxehtë siç janë një tharëse flokësh ose një ngrohës për tharjen e filtrave.



PARALAJMËRIM: Mos i vendosni filtra në pajisjen nëse nuk janë të thata plotësisht; përndryshe gjatë përdorimit mund të shfaqet erën lagështi, mund të rrjedhë uji nga ana e pasme të pajisjes ose filtra mund të dëmtohen.



PARALAJMËRIM: Kur filtrat janë plotësisht të thata, kthejini në vendin e tyre.

4.2.1 Filtri për mbrojtjen e motorit

1. Hapeni kapakun në kutinë e fshesës me korrent duke shtypur butonin (6).
2. Hiqeni filtrin sfungjeror nga rrjeti metalik i cili ndodhet brenda.
3. Pastrojini filtrin nga pluhur dhe lajeni atë me ujë.
4. Pas larjes së sfungjerit, shtrydheni atë butësisht dhe lijeni të thatet.

4.2.2 Filtri shkumor

1. Hapeni kapakun nga ana e pasme se pajisjes.
2. Hiqeni filtrin shkumor që nodhet prapa kapakut dhe lajeni atë.
3. Pas larjes shtrydheni filtrin butësisht dhe lijeni të thatet.

4.3 Storage

- Nëse nuk planifikoni të përdorni pajisjen për një kohë të gjatë, largojeni atë me kujdes.
- Shkëputeni spinën nga rryma.
- Largojeni pajisjen në vend ku fëmijët nuk mund ta kapin.

Molimo Vas, prvo pročitajte uputstvo za upotrebu!

Poštovani korisniče,

Zahvaljujemo Vam za kupovinu ovog Beko uređaja. Nadamo se da ćete dobiti najbolje rezultate od svog uređaja, proizvedenog pomoću najsavremenije tehnologije visokog kvaliteta. Molimo Vas, pažljivo pročitajte celo uputstvo za upotrebu i sve prateće dokumente pre upotrebe uređaja i čuvajte ga u slučaju da Vam zatreba ubuduće. Ukoliko dajete uređaj nekom drugom, dajte i uputstvo za upotrebu uz uređaj. Poštujte sva upozorenja i informacije iz uputstva.

Objašnjenje simbola

U uputstvu za upotrebu se koriste naredni simboli:



Važne informacije i korisni saveti za upotrebu.



Upozorenje na opasnost po život ili oštećenje imovine.



Klasa zaštite od strujnog udara.



RECIKLIRANI I RE-
CIKLABILNI PAPIR

SADRŽAJ

1 Važna uputstva i upozorenja za bezbednost i okolinu 77-78

- 1.1 Opšta bezbednost 77
- 1.2 Usaglašenost sa WEEE direktivom i bacanje starog uređaja 78
- 1.3 Informacije o ambalaži 78

2 Tehničke specifikacije Vašeg uređaja 79

- 2.1 Pregled 79
- 2.2 Tehničke specifikacije 79

3 Upotreba uređaja 80-81

- 3.1 Namena uređaja 80
- 3.2 Stavljanje/skidanje creva 80
- 3.3 Stavljanje/skidanje teleskopske cevi 80
- 3.4 Stavljanje/skidanje četke za parket/tepih 80
- 3.5 Prilagođavanje četke za parket/tepih 80
- 3.6 Rad uređaja 80
 - 3.6.1 Prilagođavanje snage usisavanja 80
 - 3.6.2 Indikator za prašinu 80
- 3.7 Nastavci 81
- 3.8 Isključivanje i čuvanje usisivača 81

4 Čišćenje i održavanje 81-82

- 4.1 Zamena kese za prašinu 81
- 4.2 Čišćenje filtera 82
 - 4.2.1 Filter za zaštitu motora 82
 - 4.2.2 Penasti filter 82
- 4.3 Čuvanje uređaja 82

Ovaj deo sadrži bezbednosna uputstva koja će Vam pomoći da se zaštitite od rizika povređivanja ili oštećenja imovine. Nepridržavanje uputstava Vam može poništiti garanciju.

Nepridržavanje uputstava za upotrebu Vam može poništiti garanciju.

1.1 Opšta bezbednost

- Ovaj uređaj je usaglašen sa međunarodnim standardima bezbednosti.
- Uređaj smeju koristiti deca starosti 8 godina i više, kao i osobe sa redukovanim fizičkim, čulnim ili mentalnim sposobnostima ili bez znanja i iskustva u upotrebi uređaja samo ako se nalaze pod nadzorom osobe odgovorne za njihovu bezbednost koja im objašnjava bezbedan način upotrebe uređaja i ako razumeju opasnosti koju upotreba uređaja nosi sa sobom. Deca se ne smeju igrati sa uređajem. Deca ne smeju čistiti i održavati uređaj ako su bez nadzora.

- Ne koristite uređaj ako je strujni kabl ili uređaj oštećen. Kontaktirajte ovlašćeni servis.
- Vrednosti Vaše strujne mreže moraju biti iste kao u informacijama o uređaju na tipskoj pločici uređaja.
- Napajanje uređaja zahteva sigurnosnu sklopku sa osiguračem snage od minimum 16A.
- Ne koristite uređaj priključen na produžni kabl.
- Kako biste sprečili oštećenja strujnog kabla, pazite da se ne pritiska, uvrće i ne trlja od oštre ivice.
- Ne dodirujte uređaj ili strujni kabl i utikač dok je uključen u struju, a Vaše ruke su vlažne ili mokre.
- Ne vucite za kabl kada isključujete uređaj iz struje. Uvek držite za utikač.
- Ne usisavajte zapaljive supstance, a kada usisavate pepeo cigareta, proverite da li je potpuno hladan.

1 Važna uputstva i upozorenja za bezbednost i okolinu

- Ne usisavajte vodu ili druge tečnosti.
- Zaštitite uređaj od kiše, vlage i izvora toplote.
- 5/SRB Usisivač / Uputstvo za upotrebu
- 1 Važna uputstva i upozorenja za bezbednost i okolinu
- Nikada ne koristite uređaj unutar ili u blizini zapaljivih mesta ili materijala.
- Isključite uređaj iz struje pre čišćenja i održavanja.
- Ne uranjajte uređaj ili strujni kabl u vodu kada ga čistite.
- Redovno proveravajte crevo. Ne koristite ga ako je oštećeno i kontaktirajte ovlašćeni servis.
- Ne pokušavajte da razmontirate uređaj.
- Koristite samo originalne delove ili delove koje je preporučio proizvođač.
- Ako se uređaj često koristi za usisavanje prašine poput cementa ili fuga mase, indikator prašine će se uključiti ranije nego inače, pa u tom slučaju zamenite kesu za prašinu, čak i ukoliko je prazna.
- Ne koristite uređaj bez filtera; može se oštetiti.
- Kada usisavate stepenište, uređaj se mora nalaziti ispod korisnika.
- Ako čuvate ambalažu uređaja, držite je van domašaja dece.

1.2 Usaglašenost sa WEEE direktivom i bacanje starog uređaja



Ovaj uređaj ne sadrži štetne i zabranjene materijale navedene u "Regulativi za superviziju električnih i elektronskih otpadnih uređaja" koju je izdalo Ministarstvo za okolinu i urbano planiranje. Usaglašen je sa WEEE Direktivom. Ovaj uređaj je proizveden od visoko kvalitetnih delova i materijala koji se mogu ponovo koristiti i reciklirati. Zato ne bacajte uređaj sa običnim otpadom iz domaćinstva na kraju veka trajanja. Onesite ga na mesto za prikupljanje reciklažnog električnog i elektronskog otpada. Upitajte lokalne nadležne za Vašu oblast o ovakvim mestima. Pomozite u zaštiti okoline i prirodnih resursa tako što ćete reciklirati upotrebljavani uređaj.

1.3 Informacije o ambalaži



Ambalaža uređaja je proizvedena od materijala koji se mogu reciklirati u skladu sa nacionalnim regulativama o okruženju. Nemojte bacati ambalažu zajedno sa običnim otpadom iz domaćinstva. Onesite je na mesto određeno od strane lokalne nadležnosti na kome se prikuplja ambalaža.

2 Tehničke specifikacije Vašeg uređaja

2.1 Pregled



1. Dugme za namotavanje strujnog kabla
2. Utikač
3. Kanal za ostavljanje uređaja
4. Dugme za prilagođavanje snage usisavanja
5. Dugme On/Off
6. Dugme za otvaranje poklopca
7. Ručica za prenošenje
8. Nastavak za usisavanje
9. Indikator za prašinu
10. Ručica
11. Crevo
12. Konektor za crevo
13. Teleskopska cev
14. Četka za parket/tepih
15. Poluga za prilagođavanje teleskopske cevi
16. Uzak nastavak za usisavanje
17. Nastavak za usisavanje sa širokim otvorome

2.2 Tehničke specifikacije

Nominalna snaga	: 2000 W
Maksimalna snaga	: 2600 W
Neto masa	: 5 kg
Napon i frekvencija	: 220-240 V~, 50 Hz
Zapremina posude za prašinu	: 3 L
Dometa kabla	: 6 m

Proizvođač zadržava pravno na tehničke izmene i promenu dizajna.

Oznake na uređaju ili vrednosti navedene u dokumentaciji koju ste dobili uz uređaj su vrednosti dobijene u laboratorijskim uslovima i uz relevantne standarde. Ove vrednosti se mogu razlikovati u zavisnosti od upotrebe uređaja i uslova u okruženju

3 Upotreba uređaja

3.1 Namena uređaja

Uređaj je dizajniran za upotrebu u domaćinstvu i nije pogodan za industrijsku upotrebu.

3.2 Stavljanje/skidanje creva

1. Da biste postavili crevo (11) na usisivač, gurnite konektor (12) tako da se uklopi u otvor na usisivaču.
- Jezičci na konektoru (12) moraju da pravilno upadnu u otvore.
2. Da biste skinuli crevo (11) pritisnite jezičke na konektoru (12) i izvucite ga.

3.3 Stavljanje/skidanje teleskopske cevi

1. Pričvrstite teleskopsku cev (13) na ručku (10).
2. Povucite teleskopsku cev držeći za ručku (10) da biste je skinuli.
3. Gurnite polugu za prilagođavanje teleskopske cevi (15) u smeru strelice i izvucite teleskopsku cev (13) na potrebnu dužinu.



3.4 Stavljanje/skidanje četke za parket/tepih

Možete staviti ili skinuti teleskopsku cev (13) sa četke za tepih i parket (14).

3.5 Prilagođavanje četke za parket/tepih

Pritiskom na polugu za prilagođavanje (14) koja se nalazi na četki za tepih i parket;

- Koristite položaj "  " za tvrde površine i parket.

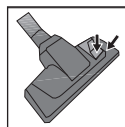

- Koristite položaj "  " za tepihe.

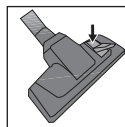

3.6 Rad uređaja

1. Izvucite utikač i strujni kabl iz usisivača, oni su namotani na kalem sa zadnje strane uređaja i zatim ubacite utikač u utičnicu u zidu.
2. Pritisnite dugme Onn/Off (5) da biste uključili svoj usisivač.

3.6.1 Prilagođavanje snage usisavanja

Možete prilagoditi snagu usisavanja usisivača tako što ćete okrenuti dugme za podešavanje snage usisavanja (4) koje se nalazi na kućištu uređaja i to u smeru kazaljki na satu u zavisnosti od toga koju podlogu usisavate. Da biste smanjili snagu usisavanja okrenite dugme u smeru suprotnom od smera kazaljki na satu.

3.6.2 Indikator za prašinu

Kada je kesa prašinu puna, indikator za prašinu (9) na kućištu će svetleti crveno. Zamenite kesu za prašinu (videti 4.1).

3 Upotreba uređaja

3.7 Nastavci

Uski nastavak za usisavanje

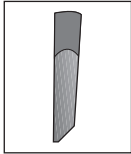

Može se koristiti na uskim mestima, poput razmaka između nameštaja ili unutar kauča.

Nastavak sa širokim otvorom

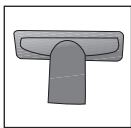

Može se koristiti za usisavanje prostirki, stepenica, u automobilu, za kauč, nameštaj itd.



UPOZORENJE: Nemojte usisavati tako da naslanjate samo ivicu držača na kraju creva (10).

3.8 Isključivanje i čuvanje usisivača

1. Isključite usisivač pritiskom na dugme On/Off (5) i izvucite utikač iz struje.
2. Namotajte strujni kabl u usisivač pritiskom na dugme za namotavanje kabla (1).

Vertikalni položaj usisivača

Ubacite kukicu na četki za tepih/parket u kanal za ostavljanje usisivača na donjem delu uređaja.

Horizontalni položaj usisivača

Ubacite kukicu na četki tepih/parket u kanal na zadnjem delu usisivača.

4 Čišćenje i održavanje

Isključite uređaj i izvucite utikač iz struje pre čišćenja.



UPOZORENJE: Nikada ne koristite benzin, rastvarače, abrazivna sredstva za čišćenje, metalne predmete ili tvrde četke za čišćenje uređaja.

4.1 Zamena kesе za prašinu

Kada indikator za prašinu (9) na kućištu počne da svetli crveno, zamenite kesu za prašinu.

1. Otvorite poklopac pritiskom na dugme (6) za otvaranje posude za prašinu.
2. Podignite kesu za prašinu naviše i izvucite je iz nosača.
3. Izvadite kesu za prašinu iz držača pritiskajući klipse.

4. Zatvorite poklopac pune kesе za prašinu i bacite je.

5. Držeći za klipse postavite kovu kesu za prašinu u držač. Proverite da li je dobro nalegla.

6. Zatvorite poklopac usisivača.



UPOZORENJE: Nemojte na silu zatvarati poklopac, jer se plastični delovi mogu polomiti



UPOZORENJE: Originalne kesе za prašinu se mogu kupiti samo kod ovlašćenih trgovaca i servisera. Ostale kesе su lošijeg kvaliteta, traju kraće i mogu pokvariti uređaj. Kvarovi koji nastanu usled upotrebe neadekvatne kesе za prašinu ne podležu garanciji na uređaj.



UPOZORENJE: Ne perite kesu za prašinu.

4 Čišćenje i održavanje

4.2 Čišćenje filtera

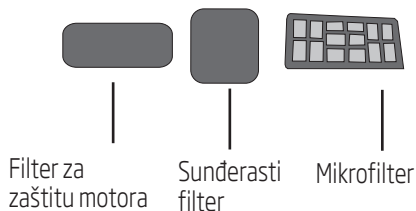

Nakon svakih 5 zamena kese za prašinu (može se i razlikovati u zavisnosti od toga koliko se često uređaj koristi) očistite filtere.



UPOZORENJE: Ne koristite uređaje koji stvaraju vruć vazduh poput fena za kosu ili grejalice za sušenje filtera.



UPOZORENJE: Ne postavljajte filtere u uređaj ako se nisu potpuno osušili; u suprotnom se tokom upotrebe može javiti miris vlage, može cureti voda iz zadnjeg dela uređaja ili se filteri mogu oštetiti.



UPOZORENJE: Kada se filteri potpuno osuše, vratite ih na svoje mesto.

4.2.1 Filter za zaštitu motora

1. Otvorite polkopic na kućištu usisivača pritiskom na dugme (6).
2. Skinite sunderasti filter sa rešetke koja se nalazi unutra.
3. Otrесite filter od prašine i operite ga pod mlazom vode.
4. Nakon pranja sundera, nežno ga iscedite i ostavite da se osuši.

4.2.2 Penasti filter

1. Otvorite polkopic sa zadnje strane uređaja.
2. Skinite penasti filter koji se nalazi iza polkopca i operite ga.
3. Nakon pranja nežno iscedite filter i ostavite ga da se osuši.

4.3 Čuvanje uređaja

- Ukoliko ne planirate da koristite uređaj duže vreme, pažljivo ga ostavite.
- Izvucite utikač iz struje.
- Ostavite uređaj na mesto van dometa dece.



โปรดอ่านคู่มือผู้ใช้เล่มนี้ก่อน!

เรียนลูกค้าทุกท่าน

ขอบคุณสำหรับการเลือกใช้ผลิตภัณฑ์ Beko เราหวังว่าคุณจะได้รับประสิทธิภาพการใช้งานที่ดีที่สุดจากผลิตภัณฑ์ซึ่งได้รับการผลิตด้วยคุณภาพระดับสูงและเทคโนโลยีอันทันสมัย โปรดอ่านทำความเข้าใจในคู่มือผู้ใช้เล่มนี้และเอกสารที่ให้มาทั้งหมดโดยละเอียดก่อนการใช้งานผลิตภัณฑ์ และเก็บไว้เพื่อเป็นการอ้างอิงในการใช้งานในอนาคต หากคุณมอบผลิตภัณฑ์ให้ผู้อื่น โปรดมอบคู่มือผู้ใช้เล่มนี้ไปพร้อมกัน ปฏิบัติตามคำแนะนำและข้อมูลทั้งหมดในคู่มือผู้ใช้

คำอธิบายของสัญลักษณ์

ตลอดทั้งคู่มือผู้ใช้เล่มนี้ มีการใช้สัญลักษณ์ต่อไปนี้:

	ข้อมูลสำคัญหรือคำแนะนำที่เป็นประโยชน์เกี่ยวกับการใช้งาน
	การเตือนสำหรับสถานการณ์อันตรายที่เกี่ยวข้องกับชีวิตและทรัพย์สิน
	ระดับ การป้องกันสำหรับ ไฟฟ้าช็อต



1 คำแนะนำด้านความปลอดภัยและสิ่ง แวดล้อมที่สำคัญ	85-86
1.1 ความปลอดภัยทั่วไป	85
1.2 ความสอดคล้องต่อข้อกำหนด WEEE และการกำจัด ขยะของผลิตภัณฑ์	86
1.3 ข้อมูลด้านบรรจุภัณฑ์	86
2 เครื่องดูดฝุ่นของคุณ	87
2.1 ภาพรวม	87
2.2 ข้อมูลทางเทคนิค	87
3 การใช้งาน	88-89
3.1 การใช้งานเริ่มต้น	88
3.2 การประกอบ/การถอดสายดูดฝุ่น	88
3.3 การประกอบ/การถอดท่อแบบยืดได้	88
3.4 การประกอบ/การถอดแปลงพื้นปาร์เก้/พรม 3.5 การ เปลี่ยนแปลงพื้นปาร์เก้/พรม	88
3.6 การใช้งาน	88
3.6.1 ปรับกำลังแรงดูด	88
3.6.2 สัญญาณตรวจจับฝุ่น	88
3.7 อุปกรณ์เสริม	89
3.8 การปิดเครื่องดูดฝุ่น/ ละการพักเครื่องดูดฝุ่น	89
4 การทำความสะอาดและการบำรุงรักษา	89
4.1 การเปลี่ยนถุงเก็บฝุ่น	89
4.2 การทำความสะอาดตัวกรอง	90
4.2.1 ตัวกรองป้องกันมอเตอร์	90
4.2.2 ตัวกรองโฟม	90
4.3 การจัดเก็บ	90

ในบทนี้ประกอบด้วยคำแนะนำด้านความปลอดภัยที่จะช่วยในการป้องกันจากความเสียหายของการได้รับบาดเจ็บส่วนบุคคลหรือทรัพย์สินได้รับความเสียหาย หากไม่สามารถปฏิบัติตามคำแนะนำเหล่านี้ การรับประกันที่อนุญาตให้จะไม่มีผลบังคับใช้

1.1 ความปลอดภัยทั่วไป

- เครื่องใช้นี้ปฏิบัติตามมาตรฐานความปลอดภัยระดับนานาชาติ
- เครื่องใช้นี้สามารถใช้โดยเด็กอายุ 8 ปีขึ้นไปและบุคคลที่มีไม่มีความสมบูรณ์ทางกายภาพ ความรู้สึก และทางจิตใต้ที่จำกัด หรือผู้ที่ขาดความรู้และประสบการณ์ในกรณีที่มีการควบคุมหรือการทำความเข้าใจการแนะนำที่เกี่ยวข้องกับการใช้ผลิตภัณฑ์อย่างปลอดภัยและอันตรายที่อาจเกิดขึ้นได้ อย่าให้เด็กเล่นเครื่องใช้นี้ อย่าให้เด็กทำความสะอาด และทำการบำรุงรักษา นอกจากพวกเขาได้รับการ

ควบคุมโดยผู้ใหญ่

- อย่าใช้เครื่องใช้หากสายไฟหรือเครื่องใช้เกิดชำรุดติดตอแผนกให้บริการที่ได้รับอนุญาต
- แหล่งจ่ายไฟหลักของคุณจะต้องสอดคล้องกับข้อมูลที่ให้มาบนแผ่นแสดงพิกัดไฟฟ้าของเครื่องใช้
- แหล่งจ่ายไฟหลักของเครื่องใช้นี้จะต้องติดตั้งด้วยฟิวส์ขนาด 16 A
- ห้ามใช้งานเครื่องใช้กับสายไฟตอพวก
- โปรดตรวจสอบให้แน่ใจว่าสายไฟไม่ได้ติดค้าง พันหรือสัมผัสพื้นผิวที่แหลมคมเพื่อหลีกเลี่ยงการชำรุดของสายไฟ
- อย่าสัมผัสเครื่องใช้หรือปลั๊กไฟขณะเสียบอยู่หากมือของคุณเปียกน้ำ
- ห้ามดึงที่สายไฟเมื่อถอดปลั๊กไฟออก
- อย่าดูดวัตถุไวไฟ และโปรดตรวจสอบให้แน่ใจว่าถ่านบุหรี่เ็นตัวลงแล้วเมื่อทำการดู

- อย่าดูดน้ำหรือวัตถุของเหลวใดๆ
- ปกป้องเครื่องใช้จากความชื้น และแหล่งความร้อน
- ห้ามใช้งานเครื่องใช้ในพื้นที่หรือใกล้กับสถานที่หรือวัสดุที่เกิดการระเบิดหรือติดไฟได้
- ถอดปลั๊กเครื่องใช้ก่อนทำความสะอาดและการบำรุงรักษา
- อย่าจุ่มเครื่องใช้หรือสายไฟลงในน้ำเพื่อทำความสะอาด
- ตรวจสอบสายดูดฝุ่นของเครื่องใช้เป็นประจำ อย่าใช้งานในกรณีเครื่องใช้ชำรุด และติดต่อแผนกให้บริการที่ได้รับอนุญาต
- ห้ามพยายามถอดแยกชิ้นส่วนเครื่องใช้
- ให้ใช้ชิ้นส่วนดั้งเดิมหรือชิ้นส่วนที่ได้รับการแนะนำจากผู้ผลิตเท่านั้น
- หากใช้ดูดสิ่งสกปรกอย่างหนักเกินไป เช่น ปูนซีเมนต์ หรือเศษปูน สัญญาณตรวจจับจะแสดงเร็วกว่าที่คาดไว้ในกรณีดังกล่าวให้เปลี่ยนถุงเก็บฝุ่น
- อย่าใช้งานเครื่องใช้โดยปราศจากฟิลเตอร์ มิฉะนั้นเครื่องดูดฝุ่นอาจชำรุดได้
- เมื่อทำการดูดฝุ่นบริเวณบ้านใด เครื่องใช้ควรตั้งอยู่ที่ผู้ใช้
- หากคุณจัดเก็บวัสดุบรรจุภัณฑ์ที่โปรดเก็บไว้ให้ไกลจากตัวเด็ก

1.2 ความสอดคล้องต่อข้อกำหนด WEEE และการกำจัดขยะของผลิตภัณฑ์



เครื่องใช้ไม่มีวัสดุที่เป็นอันตรายและถูกห้ามตามข้อกำหนดไว้ในข้อกำหนด “กฎระเบียบสำหรับการควบคุมดูแลขยะเครื่องใช้ไฟฟ้าและอิเล็กทรอนิกส์” ที่ออกให้โดยกระทรวงสิ่งแวดล้อมและการวางผังเมือง เครื่องใช้นี้สอดคล้องตามข้อกำหนด WEEE ผลิตภัณฑ์นี้ได้รับการผลิตมาจากชิ้นส่วนและวัสดุที่คุณภาพสูงซึ่งสามารถทำการนำกลับมาใช้ใหม่ได้ และเหมาะสำหรับการเข้ากระบวนการนำกลับมาทำใหม่ ดังนั้นอย่ากำจัดผลิตภัณฑ์นี้ไปกับขยะภายในบ้านเมื่อถึงจุดที่หมดอายุการใช้งานแล้ว ให้นำไปยังจุดรวบรวมขยะสำหรับการนำกลับมาใช้ใหม่ของผลิตภัณฑ์เครื่องใช้ไฟฟ้าและอิเล็กทรอนิกส์ สอบถามจากหน่วยงานที่มีอำนาจในท้องถิ่นของคุณสำหรับจุดเก็บรวบรวมขยะดังกล่าว มีความรับผิดชอบต่อการรักษาสิ่งแวดล้อมและทรัพยากรธรรมชาติโดยการนำผลิตภัณฑ์ที่ใช้แล้วมายังจุดรีไซเคิล

1.3 ข้อมูลด้านบรรจุภัณฑ์



วัสดุบรรจุภัณฑ์ของผลิตภัณฑ์นี้จะถูกผลิตมาจากวัสดุนำกลับมาทำใหม่ได้ซึ่งเป็นไปตามกฎหมายแห่งชาติของเรา อย่ากำจัดวัสดุบรรจุภัณฑ์ที่เหลือนี้ไปกับขยะภายในบ้านหรือกากของเสียอื่นๆ ให้แยกทิ้งวัสดุบรรจุภัณฑ์เหล่านี้ ณ จุดรวมที่กำหนดไว้โดยหน่วยงานที่มีอำนาจดูแลด้านนี้ของท้องถิ่นประเทศนั้น

2 เครื่องดูดฝุ่นของคุณ

2.1 ภาพรวม

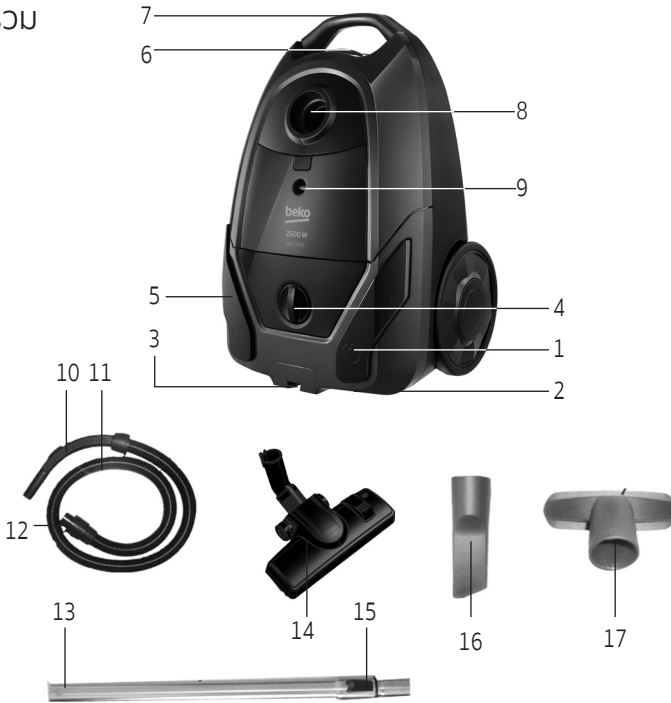

1. ปุ่มม้วนเก็บสายไฟ
2. ปลั๊ก
3. ช่องพักเครื่อง
4. ปุ่มปรับกำลังแรงดูด
5. ปุ่ม เปิด/ปิด
6. ปุ่มปล่อยฝา
7. ที่จับ
8. หัวดูด
9. สัญลักษณ์ตรวจจับสนุ่น
10. ที่จับ
11. สายดูดฝุ่น
12. ที่ครอบสายดูดฝุ่น
13. ท่อแบบยืดได้
14. แปรงพื้นปาร์เก้/พรม
15. ปุ่มปรับท่อแบบยืดได้
16. เครื่องมือดูดซอกที่แคบ:
17. หัวดูดปากกว้าง

2.2 ข้อมูลทางเทคนิค

กำลังที่ใกล้เหลือศูนย์	: 2000 วัตต์
พลังสูงสุด	: 2600 วัตต์
น้ำหนักสุทธิ	: 5 kg
แรงดันไฟฟ้าจ่ายเข้า	: 220-240 โวลต์~, 50 เฮิร์ตซ์
ปริมาณฝุ่น	: 3 ล.
ความยาวสายไฟ	: 6 ม.
ขอสงวนสิทธิ์ทางเทคนิคและการแก้ไขดัดแปลงรูปแบบ	

คำที่ประกอบในการตลาดที่แสดงบนผลิตภัณฑ์ของคุณ หรือเอกสารที่พิมพ์ต่างๆ ที่จัดเตรียมไว้แสดงให้เห็นว่าค่าเหล่านี้มาจากห้องแลปเพื่อให้ผ่านมาตรฐานที่เกี่ยวข้อง ค่าเหล่านี้อาจแปรผันโดยขึ้นอยู่กับการใช้งานเครื่องใช้และสภาวะแวดล้อม

3.1 การใช้งานเริ่มต้น

เครื่องใช้นี้ออกแบบมาเพื่อใช้ในบ้านเรือน และไม่เหมาะสำหรับการใช้งานทางอุตสาหกรรม

3.2 การประกอบ/การถอดสายดูดฝุ่น

1. สำหรับการประกอบสายดูดฝุ่น (11) ให้ดันที่ครอบสายดูดฝุ่น (12) เพื่อให้จับคู่กับหัวดูด
- ต้องจัดวางแท็บบนที่ครอบสายดูดฝุ่น (12) ให้ถูกต้อง
2. สำหรับการถอดสายดูดฝุ่น (11) ให้กดแท็บบนที่ครอบสายดูดฝุ่น (12) และดึงมัน

3.3 การประกอบ/การถอดท่อแบบยืดได้

1. ประกอบท่อแบบยืดได้ (13) กับที่จับ (10)
2. ดึงท่อจากที่จับ (10) เพื่อถอดออก
3. ดันปุ่มปรับท่อแบบยืดได้ (15) และดึงท่อแบบยืดได้ (13) เพื่อปรับความยาว



3.4 การประกอบ/การถอด/ปรับปรุงพื้นปาร์เก้/พรม

คุณสามารถติดตั้ง/ถอดท่อแบบยืดได้ (13) จาก/ไปยังปรับปรุงพื้นปาร์เก้ (14)

3.5 การเปลี่ยน/ปรับปรุงพื้นปาร์เก้/พรม

โดยการกดปุ่มปรับ (14) บริเวณปรับปรุงพื้นปาร์เก้/พรม

- ใช้ “” ตำแหน่งสำหรับพื้นผิวที่แข็งและพื้นปาร์เก้

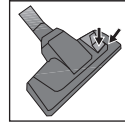

- ใช้ “” สำหรับพรม

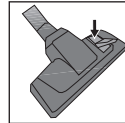

3.6 การใช้งาน

1. เสียบปลั๊กเครื่องใช้หลังจากดักปลั๊กไฟบริเวณด้านหลังของเครื่องใช้
2. กดปุ่ม เปิด/ปิด (5) เพื่อเปิดเครื่องใช้

3.6.1 ปรับกำลังแรงดูด

คุณสามารถปรับกำลังแรงดูดของเครื่องใช้โดยการหมุนปุ่มกำลังแรงดูดตามเข็มนาฬิกา (4) บริเวณตัวเครื่องใช้ตามประเภทของพื้นผิวที่จะทำความสะอาด สำหรับการลดกำลังแรงดูด ให้หมุนปุ่มทวนเข็มนาฬิกา

3.6.2 สัญญาณตรวจจับฝุ่น

เมื่อถุงเก็บฝุ่นเต็ม สัญญาณตรวจจับฝุ่น (9) บนตัวเครื่องจะแสดงไฟสีแดง เปลี่ยนถุงผ้าเก็บฝุ่น (ดู 4.1)

3 การใช้งาน

3.7 อุปกรณ์เสริม

เครื่องมือถอดชอก

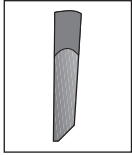

วิธีที่เหมาะสมสำหรับการทำความสะอาดพื้นผิวซึ่งยากที่จะทำความสะอาด เช่น บริเวณไดโอฟาและเฟอร์นิเจอร์

หัวดูดปากกว้าง

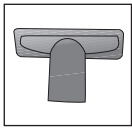

เหมาะสำหรับการทำความสะอาดพื้น บันได ในรถยนต์ ไซฟา เคาะอื่นวม เป็นต้น



คำเตือน: อย่าทำความสะอาดโดยการใส่ส่วนท้าย (10) ของที่จับ

3.8 การปิดเครื่องดูดฝุ่นและการพักเครื่องดูดฝุ่น

1. การปิดเครื่องใช้ด้วยปุ่มเปิด/ปิด (5) แล้วให้ถอดปลั๊ก
2. ม้วนสายไฟเก็บโดยกดปุ่มม้วนเก็บสายไฟ (1)

การพักเครื่องแวนตั้ง

ใส่ตะขอพักเครื่องของแปรงพื้นปาร์เก้/พรมในช่องพักเครื่องบริเวณด้านใต้ของเครื่องใช้

คุณสมบัติการพักเครื่องแวนนอน

ใส่ตะขอพักเครื่องของแปรงพื้นปาร์เก้/พรมในช่องพักเครื่องบริเวณส่วนหลังของเครื่องใช้

4 การทำความสะอาดและการบำรุงรักษา

ปิดสวิทช์และถอดปลั๊กเครื่องใช้ก่อนทำความสะอาด



คำเตือน: อย่าใช้น้ำมันเบนซิน ตัวทำละลาย สารทำความสะอาดที่กัดกร่อน วัตถุหุนๆ หรือแปรงขัดเพื่อทำความสะอาดเครื่องใช้

4.1 การเปลี่ยนถุงเก็บฝุ่น

เมื่อสัญญาณตรวจจับฝุ่น (9) บนตัวเครื่องเปลี่ยนเป็นสีแดง ให้เปลี่ยนถุงเก็บฝุ่น

1. เปิดฝาด้านบนซึ่งกดปุ่ม (6) สำหรับการเปิดกล่องเก็บฝุ่น
2. ยกถุงเก็บฝุ่นขึ้นด้านบนและถอดออกจากที่จับถุง
3. ถอดถุงเก็บฝุ่นออกจากตัวนำของมันโดยการดึงจากคลิป์
4. ปิดฝาครอบของถุงเก็บฝุ่นและนำไปทิ้ง
5. สำหรับการจับคลิป์ ให้ดันถุงเก็บฝุ่นเข้าไปในที่จับถุง ตรวจสอบให้แน่ใจว่ามีการจัดวางอย่างสมบูรณ์

6. ปิดฝาครอบด้านบนของเครื่องใช้



คำเตือน: อย่าใช้แรงในการปิดฝาด้านบน มิฉะนั้นแล้วสวนที่เป็นพลาสติกสามารถชำรุดได้



คำเตือน: ถุงเก็บฝุ่นที่ได้รับมาจากแหล่งอื่นนอกเหนือจากตัวแทนจำหน่ายและศูนย์ให้บริการที่ถูกต้องตามกฎหมายถือว่าไม่ใช่ของแท้ ถุงดังกล่าวจะมีคุณภาพที่ด้อยกว่าและจะฉีกขาดในระยะเวลาดำเนินงานได้ ความผิดพลาดที่เกิดจากการใช้งานถุงเก็บฝุ่นปลอมจะไม่ครอบคลุมในการรับประกัน



คำเตือน: อย่าล้างถุงเก็บฝุ่น

4.2 การทำความสะอาดตัวกรอง

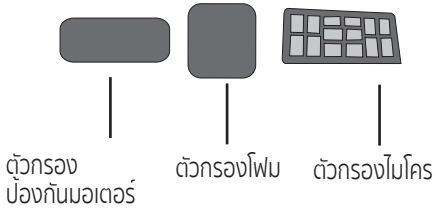

ภายหลังการเปลี่ยนถุงเก็บฝุ่นจำนวน 5 ถุง (อาจแตกต่างกันไปตามความถี่และขอบเขตของการใช้งาน) ทำความสะอาดตัวกรอง



คำเตือน: อย่าใช้เครื่องใช้ที่ปล่อยลมร้อน เช่น เครื่องไดร์ลมหรือเครื่องไห้ความรย เพื่อทำให้ ตัวกรองแห้ง



คำเตือน: อย่าติดตั้งตัวกรองโดยที่ไม่ได้ทำให้แห้งสนิท มิฉะนั้นกลิ่นความชื้นอาจเกิดขึ้นระหว่างการใช้น้ำสามารถไหลออกทางด้านหลังของเครื่องใช้ หรือตัวกรองอาจชำรุด



คำเตือน: เมื่อตัวกรองแห้งแล้ว ใส่เข้าไปในตำแหน่งเดิม

4.2.1 ตัวกรองป้องกันมอเตอร์

1. เปิดฝาด้านบนซึ่งกดปุ่ม (6) สำหรับการเปิดฝา
2. ถอดตัวกรองออกจากกริดภายใน
3. ทำความสะอาดใต้น้ำที่ไหลหลังจากเขย่าตัวกรอง
4. หลีกเลี่ยงการล้างตัวกรองโฟม ให้บิดเบาๆ และนำไปผึ่งให้แห้ง

4.2.2 ตัวกรองโฟม

1. เปิดฝาด้านหลัง
2. ถอดตัวกรองโฟมด้านหลังฝาด้านหลังและล้างทำความสะอาด
3. หลีกเลี่ยงการล้างตัวกรองโฟม ให้บิดเบาๆ และนำไปผึ่งให้แห้ง

4.3 การจัดเก็บ

- หากคุณไม่ต้องการใช้งานเครื่องใช้เป็นเวลา นาน ให้จัดเก็บไว้อย่างระมัดระวัง
- ดึงปลั๊กของเครื่องใช้ออก
- หากคุณจัดเก็บวัสดุบรรจุภัณฑ์ โปรดเก็บไว้ให้ไกลจากตัวเด็ก

Najprije pročitajte ovaj korisnički priručnik!

Poštovani kupci,

Hvala vam što ste izabrali proizvod tvrtke Beko. Nadamo se da ćete dobiti najbolje rezultate od vašeg proizvoda koji je proizveden s pomoću kvalitetne i moderne tehnologije. Zbog toga prije uporabe proizvoda pažljivo pročitajte korisnički priručnik i druge popratne dokumente i čuvajte ih kao referencu za buduću uporabu. Ako predajete proizvod nekome drugome, prosljedite toj osobi i korisnički priručnik. Slijedite sva upozorenja i informacije u korisničkom priručniku.

Objašnjenje simbola

U ovom korisničkom priručniku koriste se sljedeći simboli:



Važne informacije i korisni savjeti o uporabi.



Upozorenje na opasne situacije po život i imovinu.



Razred zaštite od strujnog udara.

SADRŽAJ

1 Važne upute o sigurnosti i zaštiti okoliša 93-94

- 1.1 Općenita sigurnost 93
- 1.2 Sukladnost s WEEE direktivom i odlaganje proizvoda 94
- 1.3 Informacije o pakiranju 94

2 Vaš usisivač 95

- 2.1 Pregled 95
- 2.2 Tehnički podaci 95

3 Uporaba 96-97

- 3.1 Namjena 96
- 3.2 Spajanje/uklanjanje crijeva 96
- 3.3 Spajanje/uklanjanje teleskopske cijevi ... 96
- 3.4 Spajanje/uklanjanje četke za parket/tepih 96
- 3.5 Podešavanje četke za parket/tepih 96
- 3.6 Rad 96
 - 3.6.1 Podešavanje usisne snage 96
 - 3.6.2 Indikator prašine 96
- 3.7 Dodatna oprema 97
- 3.8 Isključivanje usisivača i značajka pohrane. 97

4 Čišćenje i održavanje 97-98

- 4.1 Promjena vrećice za prašinu 97
- 4.2 Čišćenje filtera 98
 - 4.2.1 Filtar za zaštitu motora 98
 - 4.2.2 Pjenasti filter 98
- 4.3 Pohrana 98

1 Važne upute o sigurnosti i zaštiti okoliša

Ovaj dio sadrži upute o sigurnosti koje će vam pomoći u zaštiti od tjelesnih ozljeda ili materijalne štete.

Nepoštivanje ovih uputa poništava odobreno jamstvo.

1.1 Općenita sigurnost

- Ovaj uređaj u skladu je s međunarodnim sigurnosnim standardima.
- Ovaj uređaj mogu upotrebljavati djeca starija od 8 godina, osobe smanjenih tjelesnih, osjetilnih ili metalnih sposobnosti ili osobe bez dovoljno iskustva i znanja ako su pod nadzorom ili ako su im pružene upute o sigurnom rukovanju uređajem te ako razumiju uključene rizike. Djeca se ne smiju igrati uređajem. Djeca ne smiju obavljati čišćenje i korisničko održavanje bez nadzora.
- Ne upotrebljavajte uređaj ako su kabel napajanja ili uređaj vidljivo oštećeni. Kontaktirajte s ovlaštenim servisom.
- Vaša električna mreža treba biti u skladu s podacima na tipskoj

pločici uređaja.

- Napajanje uređaja mora se zaštititi osiguračem od minimalno 16 A.
- Ne upotrebljavajte produžni kabel za rad uređaja.
- Kako biste spriječili oštećenje kabela za napajanje, pazite da se ne zaglavi, savije ili trlja o oštre površine.
- Dok je uređaj uključen u napajanje, ne dodirujte uređaj ili utikač vlažnim ili mokrim rukama.
- Nemojte isključivati uređaj iz strujne utičnice povlačenjem za kabel.
- Nemojte usisavati zapaljive materijale i kada usisavate pepeo cigareta pazite da bude hladan.
- Nemojte usisavati vodu i druge tečne materijale.
- Zaštitite uređaj od kiše, vlage i izvora topline.

1 Važne upute o sigurnosti i zaštiti okoliša

- Nikada nemojte koristiti uređaj na zapaljivim ili eksplozivnim mjestima ili blizu zapaljivih ili eksplozivnih mjesta i materijala.
- Prije čišćenja i održavanja uređaja, isključite ga iz struje.
- Nemojte umakati uređaj ili njegov kabel u vodu da biste ga očistili.
- Provjerite propisno crijevo uređaja. Nemojte ga koristiti ako je oštećeno i kontaktirajte ovlaštenu servis.
- Nemojte rastavljati uređaj.
- Uvijek upotrebljavajte samo originalne dijelove ili one koje je preporučio proizvođač.
- Ako se teško koristi za čišćenje prašine kao što je cement ili talog pokazatelj prašine će zasvijetliti ranije od očekivanog, u tom slučaju zamijenite vrećicu za prašinu čak i ako je prazna.
- Nemojte koristiti uređaj bez filtera; u suprotnom se može oštetiti.
- Kada usisavate stube, uređaj treba biti lociran ispod korisnika.
- Uvijek držite materijal pakiranja podalje od dosega djece.

1.2 Sukladnost s WEEE direktivom i odlaganje proizvoda



Ovaj proizvod ne sadrži opasne i zabranjene materijale naznačene u „Pravilniku o gospodarenju otpadnim električnim i elektroničkim uređajima” koji je izdalo Ministarstvo okoliša i urbanog planiranja. Ovaj je uređaj u skladu s propisima WEEE. Ovaj simbol označava da se ovaj proizvod ne smije odlagati zajedno s ostalim kućanskim otpadom na kraju njegovog radnog vijeka. Rabljeni uređaj mora se vratiti na službeno sabirno mjesto za recikliranje električnih i elektroničkih uređaja. Da biste pronašli te sustave za prikupljanje, obratite se lokalnim vlastima ili prodavaču gdje je proizvod kupljen. Svako kućanstvo igra važnu ulogu u uporabi i recikliranju starih uređaja. Odgovarajuće odlaganje iskorištenog aparata pomaže u sprečavanju mogućih negativnih posljedica za okoliš i ljudsko zdravlje.

1.3 Informacije o pakiranju



Ambalaža proizvoda izrađena je od materijala koji se mogu reciklirati u skladu s nacionalnim zakonodavstvom. Nemojte odlagati ambalažu zajedno s kućanskim ili ostalim otpadom. Odnosite ih na odlagališta za ambalažne materijale koja su odredile lokalne vlasti.

2 Vaš usisivač

2.1 Pregled



1. Gumb za namatanje kabela za napajanje
2. Utikač
3. Kanal za pohranjivanje
4. Gumb za podešavanje usisne snage
5. Gumb za Uključivanje/Isključivanje
6. Tipka za opuštanje poklopca
7. Ručka za nošenje
8. Otvor za usis
9. Indikator prašine
10. Ručka
11. Crijevo
12. Poklopac crijeva
13. Teleskopska cijev
14. Četka za parket/tepih
15. Zasun za podešavanje teleskopske cijevi
16. Alat s uskim otvorom
17. Otvor širokih usta

2.2 Tehnički podaci

Nom. snaga	: 2000 W
Maksimalna snaga	: 2600 W
Neto masa	: 5 kg
Napon napajanja	: 220-240 V~, 50 Hz
Volumen prašine	: 3 L
Dužina kabela napajanja	: 6 m

Pridržana su prava na tehničke izmjene i izmjene u dizajnu.

Vrijednosti iskazane na oznakama pričvršćenim na proizvod ili drugim ispisanim dokumentima isporučeni s proizvodom predstavljaju vrijednosti dobivene u laboratorijima u skladu s postojećim standardima. Te se vrijednosti mogu razlikovati s obzirom na uporabu proizvoda i uvjete okoline.

3 Uporaba

3.1 Namjena

Uređaj je namijenjen za korištenje u kućama te nije podesan za industrijsku uporabu.

3.2 Spajanje/uklanjanje crijeva

1. Za spajanje crijeva (11) gurnite poklopac crijeva (12) dok se ne poravnava s otvorom za usis.
- Jezičci na poklopcu crijeva (12) moraju biti pravilno smješteni.
2. Da biste uklonili crijevo (11), pritisnite jezičke na poklopcu crijeva (12) i povucite.

3.3 Spajanje/uklanjanje teleskopske cijevi

1. Spojite teleskopsku cijev (13) na ručku (10).
2. Povucite teleskopsku cijev iz ručke (10) da biste je uklonili.
3. Gurnite zasun za podešavanje teleskopske cijevi (15) u smjeru strelice i povucite teleskopsku cijev (13) da biste joj podesili dužinu.



3.4 Spajanje/uklanjanje četke za parket/tepih

Možete postaviti/ukloniti uski kraj teleskopske cijevi (13) iz/na četke za parket/tepih (14).

3.5 Podešavanje četke za parket/tepih

Pritisnite zasun za podešavanje (14) koji je smješten na četki za parket/tepih;

- Upotrebjavajte položaj „“ za tvrde podove i parket.

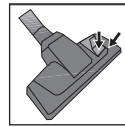

- Upotrebjavajte „“ za tepihe.

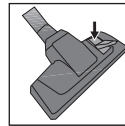

3.6 Rad

1. Uključite uređaj u napajanje nakon što izvučete utikač za napajanje koji je smješten na stražnjoj strani uređaja.
2. Pritisnite tipku za uključivanje/isključivanje (5) da biste uključili uređaj.

3.6.1 Podešavanje usisne snage

Možete povećati usisnu snagu uređaja okretanjem tipke za podešavanje usisne snage (4) koja se nalazi na kućištu uređaja u smjeru kazaljke na satu u skladu s vrstom površine koja se čisti. Za smanjenje usisne snage okrenite gumb u suprotnom smjeru kazaljke na satu.

3.6.2 Indikator prašine

Kada je vrećica za prašinu puna indikator prašine (9) na tijelu će svijetliti crveno. Promijenite vrećicu za prašinu (pogledajte 4.1).

3 Uporaba

3.7 Dodatna oprema

Nastavak za proreze

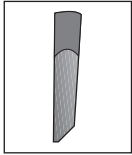

Prikladan za čišćenje površina koje se teško čiste, poput područja ispod sofa i namještaja.

Otvor širokih usta

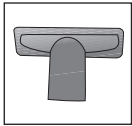

Prikladan za čišćenje podova, stepenica, unutrašnjosti automobila, sofa, naslonjača itd.



UPOZORENJE: Nemojte obavljati čišćenje koristeći se krajnjim dijelom ručke (10).

3.8 Isključivanje usisivača i značajka pohrane

1. Isključite uređaj s pomoću tipke za uključivanje/ isključivanje (5) i isključite ga iz napajanja.
2. Namotajte električni kabel za napajanje pritiskom za gumb za namatanje kabela (1).

Značajka okomitog odlaganja uređaja

Umetnite kukicu četke za parket/tepih u utor za pohranjivanje koji se nalazi na donjem dijelu uređaja.

Značajka vodoravnog odlaganja uređaja

Umetnite kukicu četke za parket/tepih u utor za pohranjivanje koji se nalazi na stražnjem dijelu uređaja.

4 Čišćenje i održavanje

Prije čišćenja isključite uređaj i isključite ga iz napajanja.



UPOZORENJE: Za čišćenje uređaja nikada nemojte upotrebljavati benzin, otapala, abrazivna sredstva, metalne predmete ili tvrde četke.

4.1 Promjena vrećice za prašinu

Kada indikator prašine (9) na tijelu svijetli crveno promijenite vrećicu za prašinu.

1. Otvorite gornji poklopac pritiskom na gumb za otvaranje spremnika za prašinu (6).
2. Podignite vrećicu za prašinu i uklonite ju iz držača za vrećicu.

3. Uklonite vrećicu za prašinu iz njene vođice tako da je povučete iz klipove.
4. Zatvorite poklopac spremnika za prašinu i bacite vrećicu.
5. Držite ležište za vrećicu i gurnite novu vrećicu za prašinu u držač. Provjerite je li sjela na mjesto.
6. Zatvorite gornji poklopac uređaja.



UPOZORENJE: Nemojte na silu zatvarati gornji poklopac jer se plastični dijelovi mogu oštetiti.



UPOZORENJE: Vrećice za prašinu koje nisu kupljene na lokacijama ovlaštenih prodavača ili servisa nisu originalne. Takve vrećice za prašinu manje su kvalitetne i brže se poderu te mogu pokvariti vaš uređaj. Garancija ne pokriva kvarove uzrokovane upotrebom neoriginalnih vrećica za prašinu.

4 Čišćenje i održavanje



UPOZORENJE: Nemojte prati vrećicu za prašinu.

4.2 Čišćenje filtera



Filtar za zaštitu motora

Pjenasti filter

Mikro filter

Nakon svake pete promjene vrećice za prašinu (broj varira ovisno o učestalosti i području korištenja), očistite filtre.



UPOZORENJE: Nemojte upotrebljavati uređaje koji proizvode topli zrak kao što su sušila za kosu ili grijalice da biste sušili filtre.



UPOZORENJE: Nemojte postavljati filtre, a da ih niste osušili u potpunosti; u suprotnom se miris vlage može pojaviti tijekom uporabe, voda može curiti iz stražnjeg dijela uređaja ili može doći do oštećenja filtra.



UPOZORENJE: Kada su filtri suhi, zamijenite ih na njihova mjesta.

4.2.1 Filtar za zaštitu motora

1. Otvorite gornji poklopac pritiskom na gumb (6) za otvaranje poklopca.
2. Uklonite pjenasti filter iz unutarnje rešetke.
3. Operite ga pod mlazom vode nakon što ga protresete.
4. Nakon pranja pjene, nježno ga ocijedite i ostavite da se osuši.

4.2.2 Pjenasti filter

1. Otvorite stražnji poklopac.
2. Izvadite pjenasti filter iza poklopca i operite ga.
3. Nakon pranja pjene, nježno ga ocijedite i ostavite da se osuši.

4.3 Pohrana

- Ako ne planirate upotrebljavati uređaj dulje vrijeme, pažljivo ga pohranite.
- Izvucite utikač uređaja.
- Držite uređaj izvan dosega djece.

أوقف الجهاز وانزع قابس الطاقة منه.
قبل التنظيف.

4.2 تنظيف الفلاتر

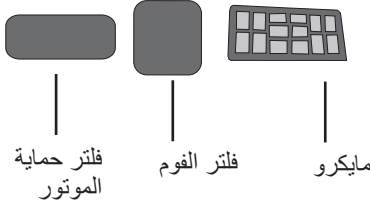

قم بتنظيف الفلاتر بعد تغيير كيس الأتربة 5 مرات
(يتفاوت وفقاً لتكرار ومناطق الاستخدام).



تحذير: لا تستخدم الأجهزة التي تخرج
هواً ساخناً مثل مجفف الشعر أو المدفأة
لتجفيف الفلاتر.



تحذير: لا تثبت الفلاتر قبل أن تجف بشكل
كامل، وإلا فقد تشم رائحة الرطوبة خلال
الاستخدام، قد يتسرب الماء من الجزء
الخلفي للجهاز أو قد يحصل تلف بالفلاتر.



تحذير: عندما تجف الفلاتر، ضعها في
أماكنها.

4.2.1 فلتر حماية الموتور

1. افتح الغطاء العلوي عن طريق الضغط على زر (6)
لفتح الغطاء.
3. قم بإزالة الفلتر الفوم من الشبكة التي بداخلها.
4. قم بغسله تحت الماء الجاري بعد تنقيضه من الغبار.
5. بعد غسل الفوم، قم بعصره برفق واتركه حتى يجف.

4.2.2 فلتر الفوم

1. افتح الغطاء الخلفي.
2. قم بإزالة الفلتر الفوم من خلف الغطاء واغسله.
3. بعد غسل الفوم، قم بعصره برفق واتركه حتى يجف.

4.3 التخزين

- إذا لم تخطط لاستخدام الجهاز لفترة طويلة من الوقت،
يرجى تخزينه بعناية.
- اسحب قابس الطاقة للخارج
- حافظ على الجهاز بعيداً عن متناول أيدي الأطفال



تحذير: يحظر تماماً استخدام البنزين أو
المذيبات أو المنظفات الكاشطة أو الأجسام
المعدنية أو الفرش الصلبة في تنظيف
الجهاز.

4.1 تغيير كيس الأتربة

عندما يضيء مؤشر الغبار (9) الموجود على جسم
الجهاز باللون الأحمر قم بإزالة كيس الأتربة.

1. افتح الغطاء العلوي عن طريق الضغط على زر (6)
لفتح حاوية الغبار.
2. ارفع كيس الأتربة لأعلى وقم بإزالته من حامل
الكيس.
3. قم بإزالة كيس الأتربة من أداة التوجيه الخاصة بها من
مشابكها.
4. قم بإغلاق غطاء كيس الأتربة الممتلئ وتخلص منه.
5. أمسك مشابك حامل كيس الأتربة وأدخل الكيس الجديد
فيه. تأكد من تثبيته بشكل كامل.
6. قم بإغلاق الغطاء العلوي للجهاز.



تحذير: لا تضغط بقوة على الغطاء العلوي
لإغلاقه، وإلا فقد يتضرر الأجزاء
البلاستيكية به.



تحذير: أكياس الأتربة المتوفرة في أماكن
غير التي من الوكلاء المعتمدين ليست
أصلية. أكياس الأتربة هذه أقل في الجودة
وتتمزق في فترة أقصر وتجعل جهازك لا
يعمل. لا يغطي الضمان الأعطال الناجمة
عن استخدام أكياس الأتربة غير الأصلية.



تحذير: لا تغسل أكياس الأتربة.

3.8 إيقاف المكنسة الكهربائية عن العمل وتخزينها

1. أوقف الجهاز عن طريق زر التشغيل/الإيقاف (5) وانزع قابس الطاقة منه.
2. قم بلف كابل الطاقة بالضغط على زر لف الكابل (1).

التخزين الرأسي

أدخل خطاف فرشاة الباركية/السجاد في قناة التخزين التي تقع في الجزء السفلي من الجهاز.

ميزة التخزين الأفقي

أدخل خطاف فرشاة الباركية/السجاد في قناة التخزين التي تقع في الجزء الخلفي من الجهاز.

3.1 الاستخدام المرغوب

تم تصميم الجهاز للاستخدام في المنازل والمكاتب، وليس للاستخدام الصناعي.

3.2 تثبيت/إزالة الخرطوم

1. لتثبيت الخرطوم (11) ادفع غطاء الخرطوم (12) ليتناسب مع فوهة الشفط.
- يجب تثبيت الألسنة على غطاء الخرطوم (12) بشكل صحيح.

2. لإزالة الخرطوم (11)، اضغط على الألسنة على غطاء الخرطوم واسحبها.

3.3 تثبيت/إزالة الخرطوم التلسكوبي

1. ثبت الخرطوم التلسكوبي (13) بالمقبض (10).
2. اسحب الخرطوم التلسكوبي من المقبض (10) لإزالته.
3. ادفع مزلاج ضبط الأنبوب التلسكوبي (15) في اتجاه السهم واسحب الأنبوب التلسكوبي (13) لضبط طوله.



3.4 تثبيت/إزالة فرشاة الباركيه/السجاد

يمكنك تثبيت/إزالة الأنبوب التلسكوبي (13) في/من فرشاة السجاد والباركية (14).

3.5 ضبط فرشاة الباركيه/السجاد

من خلال الضغط على مزلاج الضبط (14) الموجود على فرشاة الباركيه والسجاد

- استخدم وضع "بصيرة" للأسطح الصلبة وللباركية.

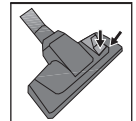

- استخدم "م" للسجاد.

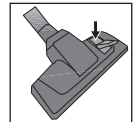

3.6 التشغيل

1. قم بوضع قايص الطاقة بعد سحبه من مؤخرة الجهاز.
2. اضغط على زر تشغيل/إيقاف (5) لتشغيل الجهاز.

3.6.1 ضبط قوة الشفط

يمكنك ضبط قوة شفط الجهاز وفقاً لنوع السطح المراد تنظيفه، عن طريق إدارة زر قوة الشفط باتجاه عقارب الساعة (4) والموجود على جسم الجهاز. لخفض قوة الشفط قم بإدارة الزر عكس اتجاه عقارب الساعة.

3.6.2 مؤشر الغبار

عند امتلاء كيس الأتربة، سيضيء مؤشر الغبار (9) الموجود على جسم الجهاز باللون الأحمر. قم بتغيير كيس الأتربة (انظر 4.1).

3.7 الملحقات

أداة الشقوق

مناسبة لتنظيف الأسطح التي يصعب تنظيفها، مثل المناطق التي تكون تحت الأرائك والأثاث.

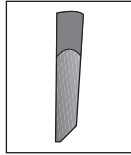

الفوهة العريضة

مناسبة لتنظيف الأرضيات ودرجات السلم وداخل السيارات وللأرائك والكراسي الخ.

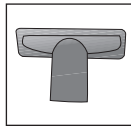

تحذير: لا تقم بالتنظيف باستخدام نهاية المقبض (10).

2.1 نظرة عامة



2.1.2 البيانات الفنية

2.1.1 أدوات التحكم والمكونات

2000 وات :	الطاقة الطبيعية
2600 وات :	الطاقة القصوى
5 كجم :	صافي الوزن
220-240 فولت ~، 50 هيرتز :	جهد التيار الكهربائي
3 لتر :	حجم الغبار
6 متر :	طول كابيل الطاقة

- 1- زر لف كابل الطاقة
- 2- القابيس
- 3- فوهة التخزين
- 4- مقبض ضبط قوة الامتصاص
- 5- زر التشغيل/الإيقاف
- 6- مفتاح تحرير الغطاء
- 7- مقبض الحمل
- 8- فوهة الامتصاص
- 9- مؤشر الأتربة
- 10- مقبض
- 11- الخرطوم
- 12- غطاء الخرطوم
- 13- الأنبوب التلسكوبي
- 14- فرشاة الباركيه/السجاد
- 15- مزلاج ضبط الأنبوب التلسكوبي
- 16- أداة الفتحات الضيقة
- 17- الفوهة العريضة

حقوق التعديلات الفنية وتعديلات التصميم محفوظة.

القيم المشار إليها في العلامات المثبتة على المنتج أو المستندات الأخرى المطبوعة المتوفرة معه تمثل القيم التي تم الحصول عليها في المختبرات وفقاً للمعايير ذات الصلة. قد تختلف هذه القيم وفقاً لاستخدام الجهاز والظروف المحيطة.

1.2 متوافق مع تشريعات WEEE وتشريعات التخلص من المنتجات الفاسدة.

هذا المنتج لا يشمل مواد مؤذية أو محظورة من تلك المشار إليها في "تشريعات الإشراف على النفايات الكهربائية والأجهزة الإلكترونية" المصدرة من وزارة البيئة والتخطيط العمراني. يتوافق هذا الجهاز مع تشريعات WEEE. تم تصنيع الجهاز من أجزاء ومواد عالية الجودة يمكن إعادة استخدامها وهي مناسبة لإعادة التدوير. ولذلك، لا تتخلص من المنتج في النفايات المنزلية العادية مع انتهاء فترة خدمته. بل عليك أخذه إلى نقطة التجميع لإعادة تدوير الأجهزة الكهربائية والإلكترونية. أسأل السلطات المحلية في منطقتك عن نقاط التجميع. ساهم في حماية البيئة والموارد الطبيعية بالذهاب بالمنتجات المستخدمة إلى نقاط إعادة التدوير.



1.3 معلومات التعبئة

صنعت مواد تعبئة المنتج من مواد قابلة لإعادة التدوير وفقاً للقوانين الوطنية. لا تتخلص من مواد التعبئة مع النفايات المنزلية أو النفايات الأخرى. خذها إلى نقاط جمع مواد التعبئة المخصصة لذلك من السلطات المحلية.



للإحترق، أو سريعة الإحترق.
انزع قابس الجهاز قبل التنظيف والصيانة.

لا تغمس الجهاز أو الكابل في الماء لتنظيفه.

قم بفحص خرطوم الجهاز بشكل منتظم. لا تستخدم الجهاز إذا كان بها عطل واتصل بمركز الخدمة المعتمد.

لا تحاول أبداً فك الجهاز.

لا تستخدم سوى الأجزاء الأصلية التي توصي بها جهة التصنيع.

إذا استخدمت الجهاز بشكل

كبير لتنظيف الغبار مثل غبار الاسمنت أو الرواسب، سيضيء مؤشر الغبار في وقت أسرع من المتوقع، في هذه الحالة قم باستبدال كيس الأتربة حتى وإن كانت فارغة.

لا تستخدم الجهاز دون الفلتر، وإلا فقد يتضرر الجهاز.

عند كنس درج السلم، يجب أن يكون الجهاز أسفل المستخدم.

إذا قمت بحفظ مواد التعبئة، فابقها بعيداً عن متناول الأطفال.

- يحتوي هذا القسم على تعليمات السلامة التي ستساعدك على تجنب خطر إصابة الأفراد أو الإضرار بالممتلكات.
- يجب أن تتوافق امدادات الطاقة الخاصة بك مع المعلومات المقدمة على لوحة تصنيف الجهاز.
- لا بد وأن يكون التيار الموصل بالجهاز محمي بمنصهر 16 أمبير كحد أدنى.
- لا تستخدم الجهاز على كابل تمديد خارجي.
- من أجل منع إلحاق الضرر بكابل الطاقة، تأكد من عدم التصاقه، أو التواءه أو احتكاكه بالأسطح الحادة.
- لا تلمس الغلاية أو قابس الغلاية أبداً عند توصيله ويديك مبتلتان أو رطبتان.
- لا تسحب كابل الكهرباء عند فصل الجهاز.
- لا تقم بكنس المواد القابلة للاشتعال، وعندما تكنس رماد السجائر تأكد من أنه أصبح بارداً.
- لا تقم بكنس المياه أو المواد السائلة الأخرى.
- قم بحماية الجهاز من المطر ومن مصادر الرطوبة والحرارة.
- لا تستخدم الجهاز في أو بالقرب من الأماكن والمواد القابلة

يحتوي هذا القسم على تعليمات السلامة التي ستساعدك على تجنب خطر إصابة الأفراد أو الإضرار بالممتلكات.

عدم اتباع هذه التعليمات يؤدي إلى إبطال الضمان الممنوح.

1.1 السلامة العامة

- يخضع هذا الجهاز لمعايير السلامة الدولية.
- يمكن استخدام هذا الجهاز من خلال الأطفال الذين هم بعمر 8 أو أكبر ومن خلال الأشخاص الذين لديهم إعاقة بدنية، أو حسية، أو ذهنية، أو الذين ليس لديهم خبرة أو معرفة طالما أنهم يخضعوا لرقابة فيما يتعلق بسلامة استخدام المنتج أو يتم توجيههم وفقاً لذلك أو يفهمون مخاطر استخدام المنتج. لا يجوز للأطفال اللعب بالجهاز. لا يجوز إجراء أعمال التنظيف والصيانة من طرف الأطفال ما لم يتم ذلك تحت إشراف شخص بالغ.
- لا تستخدم الجهاز إذا كان كابل الطاقة أو الجهاز به عطب. اتصل بمركز الخدمة المعتمد.

1 تعليمات هامة للسلامة والبيئة 12-13

- 1.1 السلامة العامة 12
- 1.2 متوافق مع تشريعات WEEE وتشريعات التخلص من المنتجات الفاسدة. 13
- 1.3 معلومات التعبئة 13

2 مكنتك الكهربائية 14

- 2.1 نظرة عامة 14
- 2.1.1 أدوات التحكم والمكونات 14
- 2.1.2 البيانات الفنية 14

3 الاستخدام 15-16

- 3.1 الاستخدام المرغوب 15
- 3.2 تثبيت/إزالة الخرطوم 15
- 3.3 تثبيت/إزالة الخرطوم التلسكوبي 15
- 3.4 تثبيت/إزالة فرشاة الباركيه/السجاد 15
- 3.5 ضبط فرشاة الباركيه/السجاد 15
- 3.6 التشغيل 15
- 3.6.1 ضبط قوة الشفط 15
- 3.6.2 مؤشر الغبار 15
- 3.7 الملحقات 15
- 3.8 إيقاف المكنتة الكهربائية عن العمل وتخزينها 16

4 الصيانة والتنظيف 17

- 4.1 تغيير كيس الأتربة 17
- 4.2 تنظيف الفلاتر 17
- 4.2.1 فلتر حماية الموتور 17
- 4.2.2 فلتر الفوم 17
- 4.3 التخزين 17

يرجى قراءة هذا الدليل أولاً!



عزيزي العميل،

شكراً لك على تفضيلك لمنتجات Beko. نأمل أن تحصل على أفضل النتائج من جهازك والذي قد تم تصنيعه بأعلى جودة وبأحدث التقنيات. وعلى ذلك، يرجى قراءة كامل دليل المستخدم هذا وجميع المستندات المصاحبة له بعناية قبل استخدام المنتج والاحتفاظ به كمرجع للاستخدام المستقبلي. إذا قمت بتسليم الجهاز لشخص آخر، أعطه دليل المستخدم أيضاً. اتبع التحذيرات والمعلومات في دليل المستخدم.

تذكر أن دليل التشغيل هذا قد ينطبق أيضاً على الطرازات الأخرى. وقد تمت الإشارة بوضوح للاختلاف بين الموديلات في هذا الدليل.

معاني الرموز

تستخدم الرموز التالية في أجزاء متعددة من دليل المستخدم هذا:

معلومات هامة و تنبيهات مفيدة عن الاستخدام.	
تحذيرات بشأن مواقف خطيرة تتعلق بسلامة الحياة والمنشآت.	
فئة الحماية من الصدمة الكهربائية .	



قبل از نظافت دستگاه آن را از برق بکشید.

پس از هر 5 بار عوض کردن کیسه (ممکن است بر حسب تعداد و مساحت نظافت متفاوت باشد) فیلترهای را تمیز کنید.

هشدار: هیچگاه از بنزین، حلال، موادشیمیائی ساینده، اجسام فلزی یا برس های زبر برای نظافت دستگاه استفاده نکنید.



هشدار: از وسایل تولید هوای گرم مانند سشوار یا اجاق برقی برای خشک کردن فیلترها استفاده نکنید.



4.1 عوض کردن کیسه جارو برقی

- وقتی نشانگر مقدار گرد و خاک (9) در روی بدنه دستگاه سرخ شد کیسه جارو را عوض کنید.
1. درپوش بالا را با فشار دادن (6) دکمه باز کردن محفظه زباله باز کنید.
 2. کیسه جارو را به صورت عمودی نگه دارید و از جاکیسه ای جدا کنید.
 3. کیسه را از ضامن خود با کشیدن آن از گیره های خود آزاد کنید.
 4. در کیسه پر را ببندید و آن را دور بریزید.
 5. در حالی که گیره های آن را نگه داشته اید، کیسه جدید را در قسمت جا کیسه ای وارد کنید. جا افتادن درست آن را امتحان کنید.
 6. در قسمت بالای دستگاه را ببندید.

هشدار: برای بستن در قسمت بالا به آن فشار وارد نیاورید، زیرا قسمت پلاستیکی آن ممکن است صدمه ببیند.



هشدار: کیسه هایی که در محل هایی به غیر از فروشندگان و تعمیر کاران مجاز عرضه می شود اصلی نیستند. این نوع کیسه ها کیفیت پائین تری دارند و در زمان کوتاه تری پاره می شوند و باعث از کار افتادن دستگاه شما می شوند. مشکلات ناشی از استفاده از کیسه های غیر مجاز تحت پوشش ضمانت نامه نیست.



هشدار: کیسه جارو برقی را نشوئید.



4.2 نظافت فیلترها



موتور فیلتر محافظ فیلتر اسفنجی میکر

هشدار: قبل از خشک کردن کامل فیلترها آنها را نصب نکنید، زیرا در هنگام کار کردن جارو بوی رطوبت از آن بر می خیزد، ممکن است از قسمت پشت دستگاه آب چکه کند، یا فیلترهای صدمه ببینند.



هشدار: وقتی فیلترها خشک هستند آنها را در محل خود قرار دهید



4.2.1 فیلتر محافظ موتور

1. در قسمت بالا را با فشار دادن (6) دکمه باز کردن در باز کنید.
3. فیلتر اسفنجی را از داخل شبکه خارج کنید.
4. پس از تکاندن آن را در زیر آب روان بشوئید.
5. پس از شستن اسفنج آن را به آرامی فشار دهید و بگذارید تا خشک شود.

4.2.2 فیلتر اسفنجی

1. در پشتی را باز کنید.
2. فیلتر اسفنجی پشت در را از جای خود خارج کنید و آن را بشوئید.
3. پس از شستن اسفنج آن را به آرامی فشار دهید و بگذارید تا خشک شود.

4.3 در انبار گذاشتن

- اگر برای مدتی طولانی نیاز به استفاده از این دستگاه ندارید دقت آن را در کناری بگذارید.
- سیم برق دستگاه را قطع کنید.
- دستگاه را دور از دسترس کودکان نگهدارید.

3.8 از برق کشیدن و کنار گذاشتن جارو برقی

1. با استفاده از دکمه روشن/خاموش دستگاه را خاموش کنید (5) و سیم آن را از برق بکشید.
2. سیم برق را با فشار دادن دکمه حلقه کردن سیم برق حلقه کنید (1).

کنار گذاشتن به صورت عمودی

قلاب برس پارکت/فرش را وارد به سوراخ پارکینگ واقع قسمت زیرین دستگاه کنید.

کنار گذاشتن به صورت افقی

قلاب برس پارکت/فرش را وارد به سوراخ پارکینگ واقع قسمت پشت دستگاه کنید.

3.1 نوع کاربرد

این وسیله برای استفاده در خانه ساخته شده است و کاربرد صنعتی ندارد.

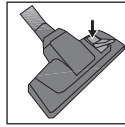

3.2 وصل / جدا کردن شلنگ

1. برای وصل کردن شلنگ (11) درپوش شلنگ را فشار دهید (12) تا به سر مکنده وصل شود.
- خارهای روی درپوش شلنگ (12) باید درست قرار بگیرند.
2. برای جدا کردن شلنگ (11) خارهای واقع در روی درپوش شلنگ را فشار دهید (12) و آن را بکشید.

3.3 وصل / جدا کردن لوله خرطومی

1. لوله خرطومی را (13) به دسته وصل کنید (10).
2. لوله خرطومی را از طرف دست بکشید (10) تا از جارو جدا شود.
3. ضامن تنظیم لوله تلسکوپی را (15) در جهت پیکان فشار دهید و لوله تلسکوپی را (13) برای تنظیم طول آن بکشید.



3.4 وصل جدا کردن برس پارکت/فرش

شما می توانید لوله تلسکوپی را (13) به/از برس پارکت/فرش وصل/جدا کنید. (14)..

3.5 تنظیم برس پارکت/فرش

با فشار دادن ضامن تنظیم (14) واقع بر روی برس پارکت فرش؛

- از وضعیت "  برای سطوح سخت و پارکت استفاده کنید.

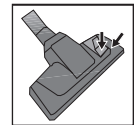

- از "  برای فرش استفاده کنید.

3.6 کار با دستگاه

1. پس از کشیدن پریز برق واقع در پشت دستگاه، دستگاه را به برق وصل کنید.
2. دکمه روشن/خاموش را (5) برای روشن کردن دستگاه فشار دهید.

3.6.1 تنظیم قدرت مکش

شما می توانید قدرت مکش دستگاه را با چرخاندن دکمه قدرت مکش (4) که بر حسب سطحی که باید تمیز شود در سمت راست بدنه قرار دارد تنظیم کنید. برای کم کردن قدرت کشش دکمه را به چپ بچرخانید.

3.6.2 نشانگر مقدار گرد و خاک

وقتی کیسه پر است چراغ نشانگر مقدار گرد و خاک (9) در روی بدنه سرخ خواهد شد. کیسه جارو را عوض کنید (شکل 4.1 را مشاهده کنید)

3.7 لوازم جانبی

سری نازک لوله

برای سطوحی که نظافت آن دشوار است، مانند قسمت های زیر سوفا و میبل مناسب است.

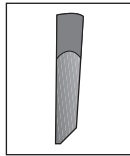

سری دهان گشاد

برای نظافت کف، پله ها، داخل اتومبیل، سوفا و صندلی دسته دار و غیره مناسب است.

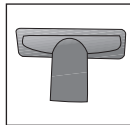

هشدار: با استفاده از قسمت انتهایی دسته (10) نظافت نکنید.



2.1 بازبینی



2.1.2 مشخصات فنی

قدرت اسمی	: 2000 وات
حداکثر قدرت	: 2600 وات
وزن خالص	: 5 کیلو گرم
ولتاژ برق	: 220-240 ولت، 50 هرتز
حجم گرد و خاک	: 3 لیتر
طول سیم برق	: 6 متر

حق تغییر فنی و طراحی محفوظ است.

2.1.1 کنترل ها و اجزاء آن

- 1- دکمه جمع کردن سیم برق
- 2- پریز
- 3- به سوراخ
- 4- دکمه تنظیم قدرت مکش
- 5- دکمه روشن/خاموش
- 6- دکمه باز کردن سرپوش
- 7- دسته جارو
- 8- سر مکنده
- 9- نشانگر مقدار گرد و خاک
- 10- دسته
- 11- خرطومی
- 12- درپوش خرطومی
- 13- لوله تلسکوپی
- 14- برس پارکت/فرش
- 15- ضامن تنظیم لوله تلسکوپی
- 16- سر باریک لوله
- 17- سر لوله دهان گشاد

مقادیری که در روی برجسب روی دستگاه شما و یا سایر مدارک چاپ شده وجود دارد مقادیری است که در آزمایشگاه ها برای رسیدن به استانداردهای مربوط به آن دست یافته شده است. این مقادیر بر حسب استفاده از دستگاه و شرایط محیطی متفاوت هستند.

دستگاه باید در زیر استفاده کننده قرار گیرد.

اگر مواد بسته بندی را در جایی نگه می دارید در دسترس کودکان نباشد.

1.2 مطابقت با دستورالعمل WEEE و دفع زباله

این محصول دارای مواد مضر و ممنوع که در "مقررات نظارت بر زباله های دستگاه های برقی و الکترونیک" مشخص شده و توسط وزارت محیط زیست و برنامه ریزی شهری منتشر شده است نمی باشد. این دستگاه با مقررات WEEE مطابقت دارد. این محصول با استفاده از قطعات و مواد بسیار مرغوب که قابل استفاده مجدد و برای بازیافت مناسب است ساخته شده است. بنابراین آن را پس پایان استفاده با زباله های معمولی دور نریزید. آن را به یک مرکز جمع آوری برای بازیافت تجهیزات الکتریکی و الکترونیکی تحویل دهید. محل دور ریختن این مواد را از مسئولین محلی منطقه خود سؤال کنید. با انتقال محصولات مستعمل خود به محل های جمع آوری آنها به حفظ محیط زیست و منابع طبیعی کمک کنید.



1.3 اطلاعات مربوط به بسته بندی

بسته بندی این دستگاه بر اساس مقررات ملی از مواد قابل بازیافت تولید شده است. مواد بسته بندی را با زباله های معمولی در یک جا دفع نکنید. آنها را به نقاط جمع آوری مواد بسته بندی تعیین شده توسط مسئولین محلی انتقال دهید.



استفاده نکنید.
دستگاه را قبل از نظافت و نگهداری از برق قطع کنید.
برای شستشوی دستگاه و سیم آن دستگاه را وارد آب نکنید.

شلنگ دستگاه را مرتب و ارسی کنید. اگر دستگاه صدمه دیده است از آن استفاده نکنید و به یک تعمیرکار مجاز مراجعه کنید.

قطعات دستگاه را پیاده نکنید.

فقط از قطعات اصلی یا آنهایی که توسط سازنده توصیه شده است استفاده کنید.

اگر از دستگاه برای جارو کردن خاکروبه ای مانند سیمان یا دوغاب سیمان شدیداً استفاده شده است، نشانگر مقدار گرد و خاک

زودتر از معمول روشن می شود، در این حالت کیسه جارو آن را حتی اگر پر شده باشد تعویض کنید.

از دستگاه بدون فیلتر استفاده نکنید، زیرا به آن صدمه وارد می شود.

وقتی پله ها را جارو می کنید،

- این قسمت شامل دستور العمل های ایمنی که از خطر ایجاد جراحت شخصی یا خسارت به ساختمان جلوگیری می کند.
- غفلت از رعایت این دستور العمل ها باعث باطل شدن ضمانت می شود.
- منبع اصلی برق شما باید مطابق با اطلاعات ارائه شده بر روی صفحه مشخصات دستگاه باشد.
- منبع اصلی برق دستگاه باید با یک فیوز حداقل 16 آمپر مجهز باشد.

1.1 ایمنی عمومی

- این وسیله مطابق استانداردهای ایمنی بین المللی است.
- این وسیله برای کودکان 8 ساله و بالاتر و افراد که دارای محدودیت های بدنی، حسی یا فکری و فاقد دانش و تجربه هستند به شرط این که از نظر استفاده ایمن این وسیله تحت نظارت باشند یا بر اساس ان آموزش داده شده باشند یا خطرات استفاده از آن را درک کنند، قابل استفاده است. کودکان نباید با این وسیله بازی کنند. نظافت و نگهداری این وسیله نباید توسط کودکان انجام گیرد مگر این که توسط تحت نظارت یک بزرگسال باشد.
- اگر سیم برق یا خود دستگاه معیوب است از آن استفاده نکنید. به یک تعمیرکار مجاز مراجعه کنید
- این دستگاه را با سیم واسطه استفاده نکنید.
- برای جلوگیری از صدمه دیدن سیم برق مطمئن شوید که به جایی گیر نکرده باشد، پیچ نخورده باشد، یا به سطوح تیز مالیده نشده باشد.
- اگر دست شما تر یا خیس است به دستگاه یا پریز آن دست نزنید.
- در موقع قطع سیم برق دستگاه این سیم را نکشید.
- مواد آتش زا را جارو نکنید و وقتی خاکستر سیگار را جارو می کنید مطمئن شوید که سرد شده است.
- آب یا سایر مایعات را جارو نکنید.
- دستگاه را در مقابل باران، رطوبت و گرما محافظت کنید.
- هیچگاه از دستگاه در یا نزدیک محل ها و مواد قابل احتراق

1 دستور العمل های مهم ایمنی و زیست	
4-5	محیطی
4	1.1 ایمنی عمومی
5	1.2 مطابقت با دستور العمل WEEE و دفع زباله
5	1.3 اطلاعات مربوط به بسته بندی
2 جارو برقی شما	
6	
6	2.1 بازبینی
6	2.1.1 کنترل ها و اجزاء آن
6	2.1.2 مشخصات فنی
3 کاربرد	
7-8	
7	3.1 نوع کاربرد
7	3.2 وصل / جدا کردن شلنگ
7	3.3 وصل / جدا کردن لوله خرطومی
7	3.4 وصل جدا کردن برس پارکت/فرش
7	3.5 تنظیم برس پارکت/فرش
7	3.6 کار با دستگاه
7	3.6.1 تنظیم قدرت مکش
7	3.6.2 نشانگر مقدار گرد و خاک
7	3.7 لوازم جانبی
7	سری نازک لوله
8	3.8 از برق کشیدن و کنار گذاشتن جارو برقی
8	کنار گذاشتن به صورت عمودی
8	کنار گذاشتن به صورت افقی
4 نظافت و نگهداری	
9	
9	4.1 عوض کردن کیسه جارو برقی
9	4.2 نظافت فیلترها
9	4.2.1 فیلتر محافظ موتور
9	4.2.2 فیلتر اسفنجی
9	4.3 در انبار گذاشتن

لطفاً ابتدا این راهنمای استفاده را مطالعه کنید!



مشتری گرامی،

از انتخاب یکی از محصولات Beko از شما تشکر می کنیم. امیدواریم که بهترین رضایت را از این محصول که با کیفیت بالا و فن روز تولید شده است کسب کنید. بنابراین، لطفاً قبل از استفاده از این محصول کتابچه راهنمای کاربری و تمام اسناد و مدارک همراه آن را مطالعه کنید و به عنوان یک مرجع برای استفاده در آینده حفظ کنید. اگر این محصول را به شخص دیگری می دهید، کتابچه راهنمای کاربری را نیز با آن همراه کنید. همه هشدارها و اطلاعات موجود در کتابچه راهنمای کاربری را به کار بندید.

به خاطر داشته باشید که این راهنمای استفاده برای مدل های دیگر این دستگاه هم قابل استفاده است. تفاوت های بین این مدل ها به وضوح در این راهنما شرح داده شده است.

معنی علامت ها

علامت های زیر در قسمت ها مختلف این راهنما به کار رفته است:

اطلاعات مهم و نکته های مفید در باره استفاده از این دستگاه	
هشدارهای مربوط به وضعیت های خطرناک در رابطه با امنیت زندگی و دارائی	
کلاس حفاظت برای شوک الکتریکی.	



beko

مكنسة كهربائية
دليل المستخدم



BKS 2226
BKS 1226

FA - AR

01M-8833063200-3722-09
01M-8913783200-3722-01