



Microwave Oven

User Manual



BMOB17131 X

EN - SR - SQ - MK



01M-8897343200-2022-02

CONTENTS

ENGLISH	03-19
СРПСКИ	20-36
SHQIPTARE	37-54
МАКЕДОНСКИ	55-76

Please read this user manual first!



Dear Valued Customer,

Thank you for preferring this Beko appliance. We hope that you get the best results from your appliance which has been manufactured with high quality and state-of-the-art technology. For this reason, please read this entire user manual and all other accompanying documents carefully before using the appliance and keep it as a reference for future use. If you handover the appliance to someone else, give the user manual as well. Follow the instructions by paying attention to all the information and warnings in the user manual.

Remember that this user manual may also apply to other models. Differences between models are explicitly described in the manual.

Meanings of the Symbols

Following symbols are used in various sections of this user manual:

	Important information and useful hints about usage.
	Warnings for dangerous situations concerning the safety of life and property.
	Warning for hot surfaces.



This appliance has been produced in environmentally friendly facilities without harming the nature.

1 Important safety and environmental instructions

Important Safety Instructions Read Carefully And Keep For Future Reference

1.1 Safety warnings

This section contains safety instructions that will help protect from risk of fire, electric shock, exposure to leak microwave energy, personal injury or property damage. Failure to follow these instructions shall void any warranty.

- Beko Microwave Ovens comply with the applicable safety standards; therefore, in case of any damage on the appliance or power cable, it should be repaired or replaced by the dealer, service center or a specialist and authorized service alike to avoid any danger. Faulty or unqualified repair work may be dangerous and cause risk to the user.
- This appliance is intended to be used in household and similar applications such as:
 - Staff kitchen areas in shops, offices and other working environments;
 - Farm houses
 - By clients in hotels, and other residential type environments;
 - Bed and Breakfast type environments.
- It is not intended for industrial or laboratory use.
- Do not attempt to start the oven when its door is open; otherwise you may be exposed to harmful microwave energy. Safety locks should not be disabled or tampered with.
- The microwave oven is intended for heating food and beverages. Drying of food or clothing and heating of warming pads, slippers, sponges, damp cloth and similar may lead to risk of injury, ignition or fire.

1 Important safety and environmental instructions

- Do not place any object between the front side and the door of the oven. Do not allow dirt or cleaning agent remnants to build up on the closure surfaces.
- Any service works involving removal of the cover that provides protection against exposure to microwave energy must be performed by authorized persons/service. Any other approach is dangerous.
- Your product is intended for cooking, heating and defrost food at home. It must not be used for commercial purposes.
- Your oven is not designed to dry any living being.
- Do not use your appliance to dry clothes or kitchen towels.
- Do not use this appliance outdoors, bathrooms, humid environments or in places where the it can get wet.
- No responsibility or warranty claim shall be assumed for damages arising from misuse or improper handling of the appliance.
- Never attempt to dismantle the appliance. No warranty claims are accepted for damage caused by improper handling.
- Only use the original parts or parts recommended by the manufacturer.
- Do not leave this appliance unattended while it is in use.
- Always use the appliance on a stable, flat, clean dry, and non-slip surface.
- The appliance should not be operated with an external clock timer or separate remote control system.
- Before using the appliance for the first time, clean all parts. Please see the details given in the “Cleaning and Maintenance” section.
- Operate the appliance for its intended purpose only as described in this manual.
- Appliance becomes very hot while it is in use. Pay attention not to touch the hot parts inside the oven.
- Do not operate the oven empty.

1 Important safety and environmental instructions

- Cooking utensil may get hot due to the heat transferred from the heated food to the utensil. You may need oven gloves to hold the utensil.
- Utensils shall be checked to ensure that they are suitable for use in microwave ovens.
- Do not place the oven on stoves or other heat generating appliances. Otherwise, it may be damaged and the warranty becomes void.
- Steam may come out while opening the covers or the foil after cooking the food.
- The appliance and its accessible surfaces may be very hot when the appliance is in use.
- Door and outer glass may be very hot when the appliance is in use.
- Make sure that your mains power supply complies with the information supplied on the rating plate of the appliance.
- The only way to disconnect the appliance from the power supply is to remove the power plug from the power outlet.
- Use the appliance with a grounded outlet only.
- Never use the appliance if the power cable or the appliance itself is damaged.
- Do not use this appliance with an extension cord.
- Never touch the appliance or its plug with damp or wet hands.
- Place the appliance in a way so that the plug is always accessible.
- Prevent damage to the power cable by not squeezing, bending, or rubbing it on sharp edges. Keep the power cable away from hot surfaces and naked flame.
- Make sure that there is no danger that the power cable could be accidentally pulled or that someone could trip over it when the appliance is in use.
- Unplug the appliance before each cleaning and when the appliance is not in use.

1 Important safety and environmental instructions

- Do not pull the power cable of the appliance to disconnect it from its power supply and never wrap its power cable around the appliance.
- Do not immerse the appliance, power cable, or power plug in water or any other liquids. Do not hold it under running water.
- When heating food in plastic or paper containers, keep an eye on the oven due to the possibility of ignition.
- Remove the wire strings and/or metal handles of paper or plastic bags before placing bags to the oven.
- If smoke is observed, switch off or unplug the appliance if safe to do so and keep the door closed in order to stifle any flames.
- Do not use microwave oven for storage. Do not leave paper items, cooking material or food inside the oven when it is not being used.
- The contents of feeding bottles and baby food jars should be stirred or shaken and the temperature checked before consumption, in order to avoid burns.
- This appliance is a Group 2 Class B ISM equipment. Group 2 contains all ISM (Industrial, Scientific and Medical) equipment in which radio-frequency energy is intentionally generated and/or used in the form of electromagnetic radiation for the treatment of material, and spark erosion equipment.
- Class B equipment is suitable for use in domestic establishments and establishments directly connected to a low voltage power supply network.
- Do not use cooking oil in the oven. Hot oil may damage the components and materials of the oven, and it may even cause skin burns.
- Pierce food with thick crust such as potatoes, courgettes, apples and chestnuts.
- Appliance must be placed so that the rear side is facing the wall.

1 Important safety and environmental instructions

- Before moving the appliance, please secure the turntable to prevent damage.
- Eggs in their shell and whole hard-boiled eggs must not be heated in microwave ovens since they may explode, even after microwave heating has ended.

WARNING: If the door or door seals are damaged, the oven must not be operated until it has been repaired by a competent person.

WARNING: It is hazardous for anyone other than a competent person to carry out any service or repair operation which involves the removal of a cover which gives protection against exposure to microwave energy.

WARNING: Liquids and other foods must not be heated in sealed containers since they are liable to explode.

- The oven should be cleaned regularly and any food deposits removed.
- There should be min 20 cm free space above the top surface of the oven.
- Do not over-cook foods; otherwise, you may cause a fire.
- Do not use chemicals and steam assisted cleaners to clean the appliance.
- Extreme caution is advised when being used near children and persons who are restricted in their physical, sensory or mental abilities.
- This appliance can be used by the children who are at the age of 8 or over and by the people who have limited physical, sensory or mental capacity or who do not have knowledge and experience, as long as they are supervised with regard to safe use of the product or they are instructed accordingly or understand the risks of using the product. Children should not play with the appliance. Cleaning and user maintenance procedures should not be performed by children unless they are controlled by their elders.
- Danger of choking! Keep all the packaging materials away from children.

1 Important safety and environmental instructions

- Due to excessive heat that arises in grill and combination modes, children should only be allowed to use these modes under supervision of an adult.
- Keep the product and its power cable so that they are inaccessible by children under 8 years old.
- Do not cook food directly on the glass tray. Put the food in / on appropriate kitchen utensils before placing them in the oven.
- Metallic containers for food and beverages are not allowed during microwave cooking. Otherwise, sparking may occur.
- Microwave oven must not be placed in a cabinet that is not in compliance with the installation instructions.
- Microwave oven is intended for built-in use only.
- If built-in appliances being used equal or higher than 900 mm above the floor, care should be taken not to displace the turntable when removing containers from the appliance.
- If the built-in product is in a cabinet with a door, the product must be operated with the cabinet door open.

1.2 Compliance with the WEEE Directive and Disposing of the Waste Product:

This product complies with EU WEEE Directive (2012/19/EU). This product bears a classification symbol for waste electrical and electronic equipment (WEEE).



This symbol indicates that this product shall not be disposed with other household wastes at the end of its service life. Used device must be returned to official collection point for recycling of electrical and electronic devices. To find these collection systems please contact to your local authorities or retailer where the product was purchased. Each household performs important role in recovering and recycling of old appliance. Appropriate disposal of used appliance helps prevent potential negative consequences for the environment and human health.

1.3 Compliance with RoHS Directive

The product you have purchased complies with EU RoHS Directive (2011/65/EU). It does not contain harmful and prohibited materials specified in the Directive.

1.4 Package information



Packaging materials of the product are manufactured from recyclable materials in accordance with our National Environment Regulations. Do not dispose of the packaging materials together with the domestic or other wastes. Take them to the packaging material collection points designated by the local authorities.

2 Technical Specifications of the Product

2.1 Overview

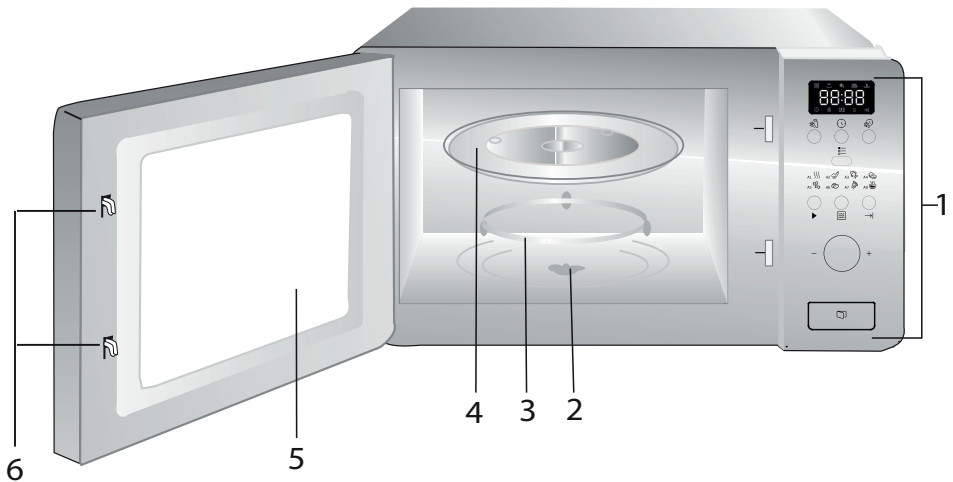

1. Control panel
2. Turntable shaft
3. Turntable support
4. Glass tray
5. Oven window
6. Door safety interlock system

2.2 Technical data

Rated voltage:	230 V~, 50 Hz
Operation frequency	2450 MHz
Rated input power (microwave)	1050 W
Rated output power(microwave)	700 W
Oven capacity	17 L
Turntable diameter	ø 245 mm
Timer	0-95'
External dimensions	595*336*382 mm
Net weight	15 kg

Technical and design modification rights are reserved.

Markings on the appliance or the values stated in other documents supplied with the product are values obtained under laboratory conditions as per relevant standards. These values may vary according to the usage of the appliance and ambient conditions.

2 Technical Specifications of the Product

2.3 Installing the turntable

- Never place the glass tray upside down. The glass tray should never be restricted.
- Both glass tray and turntable support must always be used during cooking.
- All food and containers of food must always place on the glass tray for cooking.
- If glass tray or turntable support crack or break, contact your nearest authorized service center.

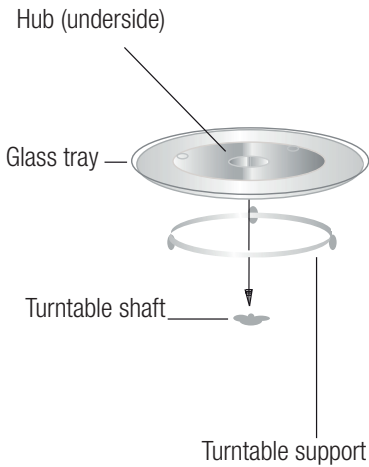

3 Installation and connection

3.1 Built-in furniture

The built-in cabinet shall not have a rear wall behind the appliance.

Minimum installation height is 85 cm.

Do not cover ventilation slots and air intake points.

1.

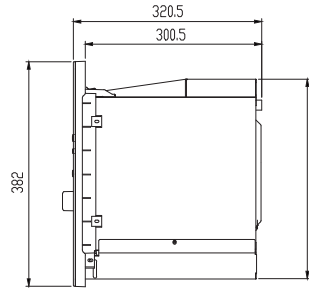
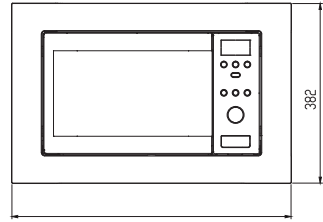
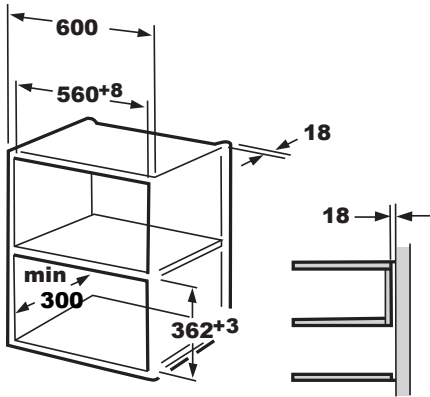

2.

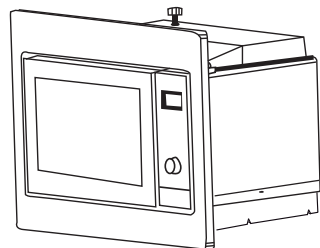
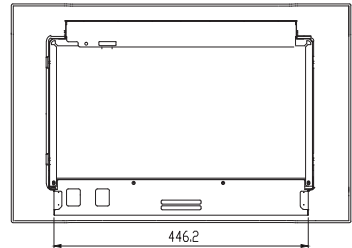
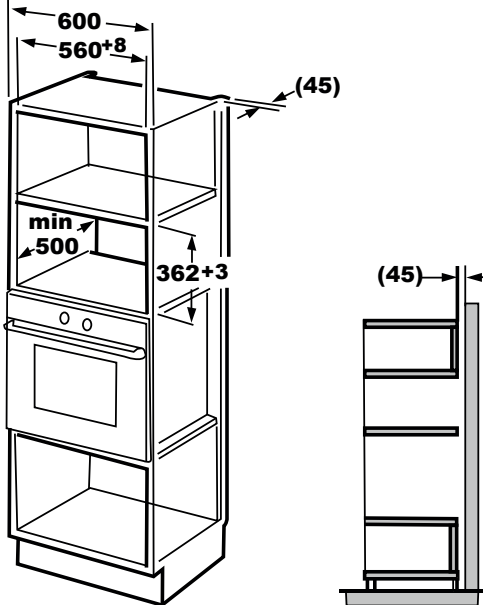

3 Installation and connection

3.2 Install the Oven

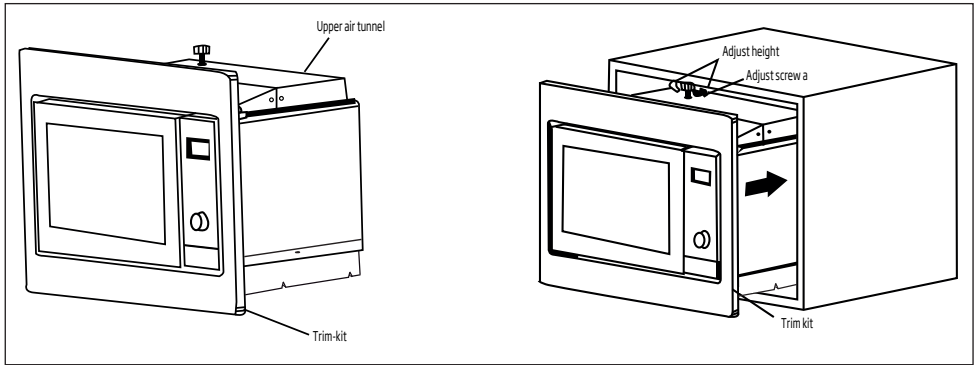

1. Install the oven into the cabinet.

- Do not trap or kink the power cord.
- Make sure that the oven is installed in the center of the cabinet.

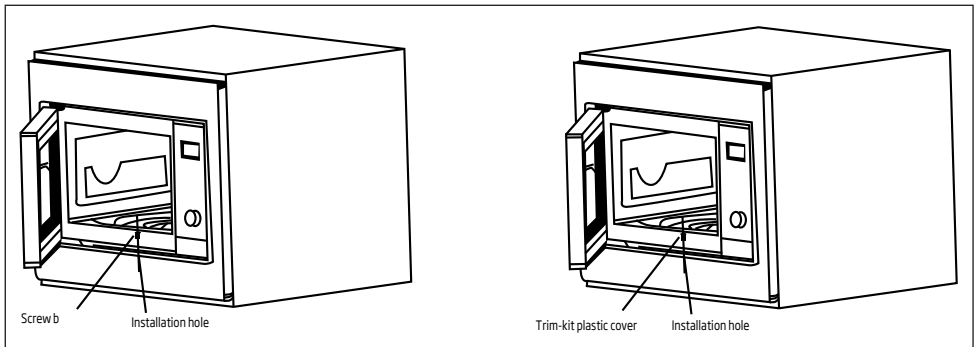

2. Open the door; fix the oven to the cabinet with screw b at the installation hole of trim kit. Then fix the trim-kit plastic cover to the installation hole.

4 Operating your product

4.1 Control panel

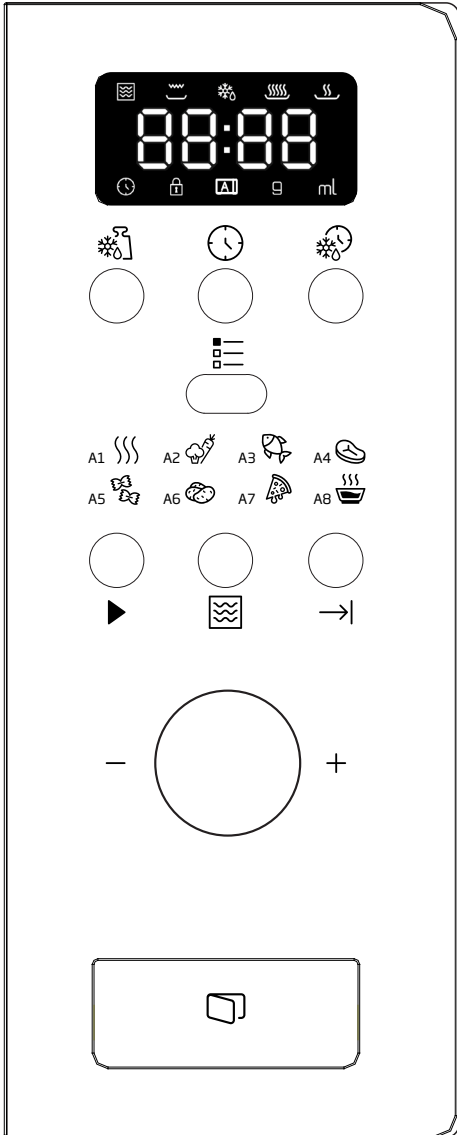

- Defrost By Weight
- Clock/ Pre-Set
- Defrost By Time
- Menu
- Quick Start/Start
- Microwave
- Cancel/Stop
- A-1 Auto Reheat
- A-2 Vegetable
- A-3 Fish
- A-4 Meat
- A-5 Pasta
- A-6 Potato
- A-7 Reheat Pizza
- A-8 Soup





4.2 Clock setting

When the microwave oven is electrified, the oven will display "0:00", buzzer will rings once.

1. Press "", the hour figures will flash, and the indicator for clock "" will light.
2. Turn "" to adjust the hour figures, the input time should be within 0--23.
3. Press "", the minute figures will flash.
4. Turn "" to adjust the minute figures, the input time should be within 0--59.
5. Press "" to finish clock setting. The indicator for clock "" will go out, ":" will flash, and the time will light.







4 Operating your product

4.3 Cooking food

1. Press , "P100" will flash.
2. Then turn  to select the power, "P100", "P80"... and "P10" will display in order.
3. Press  to confirm, and then turn  to select the cooking time.
4. Press  to start cooking.



Example: If you want to use 80% microwave to cook food for 20 minutes, you can operate the oven as the following steps.

1. Press , the screen display "P100".
2. Turn  to adjust 80% microwave power until the oven displays "P 80".
3. Press  to confirm, the screen displays "P 80".
4. Turn  to adjust the cooking time until the oven displays "20:00".
5. Press  to start cooking or press  to cancel the settings.

The step quantities for the adjustment time of the coding switch are as follow:

0--1 min	5 seconds
1--5 min	10 seconds
5--10 min	30 seconds
10--30 min	1 minute
30--95 min	5 minutes

"Microwave" Pad instructions





Order	Display	Microwave Power
1	P 100	100%
2	P 80	80%
3	P 50	50%
4	P 30	30%
5	P 10	10%

4.4 Pre-Set cooking

Set the clock first. (Consult the instruction of clock setting.)











Example: If you want to use 80% microwave to cook food for 15minutes, you can operate the oven as the following steps.





1. Press , the screen display "P100".
2. Turn  to adjust 80% microwave power until the oven displays "P 80".
3. Press  to confirm, the screen displays "P 80".
4. Turn  to adjust the cooking time until the oven displays "15:00".



Please do not press  to start cooking.

5. Press , the hour figures will flash, and the indicator  will light.
6. Turn  to adjust the hour figures, the input time should be within 0--23.
7. Press , the minute figures will flash.
8. Turn  to adjust the minute figures, the input time should be within 0--59.
9. Press  to finish setting. The indicator for clock  will flash. If the door is closed, buzzer will ring twice when the time start automatically and the indicator for clock  will go out.

4.5 Defrost by weight

1. Press  button. The screen will display "dEF1",  and  will light.
2. Turn  to select the weight of food. The weight is from 100 to 2000 g.

4 Operating your product

3. Press to start defrosting food. and will flash.

4.6 Defrost By Time

1. Press button. The screen will display “dEF2”, and will light.
2. Turn to select the cooking time. The MAX. time is 95 minutes.
3. Press to start defrosting food. and will flash.

4.7 Multi-section cooking

At most 3 sections can be input for cooking. In multi-section cooking, if one section is defrosting, then defrosting shall be placed in the first section.



Example: If you want to use “20 minutes of 100% microwave power + 5 minutes of 80% microwave power” to cook food.

1. Press pad, the screen display “P100”.
2. Press to confirm the microwave power.
3. Turn to select cooking time.
4. Press pad, the screen display “P100”.
5. Turn to select 80% microwave power.
6. Press pad, then turn to select cooking time of 80% microwave power.
7. Press to start cooking or press to cancel the setting.

4.8 Start/Quick start

When the oven is in the waiting state, press to start cooking food with full microwave power for 1 minute. Each press will increase one minute. The maximum cooking time is 95 minutes.

4.9 Auto menu





Example: If you want to use “Auto Menu” to cook fish of 250 g.

1. Press , and will light.
2. Turn to select the function you want.
3. Press button to confirm.
4. Turn to select the weight of fish. “g” will light.
5. Press to start. “g” will go out, and will flash.

The automatic menu procedure:

Menu	Order	Weight	Display
 A-1 Auto Reheat	1	200 g	200 g
		400 g	400 g
		600 g	600 g
 A-2 Vegetable	2	200 g	200 g
		300 g	300 g
		400 g	400 g
 A-3 Fish	3	250 g	250 g
		350 g	350 g
		450 g	450 g
 A-4 Meat	4	250 g	250 g
		350 g	350 g
		450 g	450 g
 A-5 Pasta	5	50 g (with water 450ml)	50 g
		100 g (with water 800ml)	100 g
 A-6 Potato	6	200 g	200 g
		400 g	400 g
		600 g	600 g

4 Operating your product



 A-7 Reheat Pizza	7	200 g	200 g
		400 g	400 g
 A-8 Soup	8	200 ml	200 ml
		400 ml	400 ml

4.10 Child Lock Function

Lock: In waiting state, press “→” for 3 seconds, there will be a long beep denoting entering the children-lock state and oven will display “E L L L” and .

Lock quitting: In locked state, press “→” for 3 seconds, there will be a long “beep” denoting that the lock is released.

4.11 Inquiring Function

1. In microwave state, press “”, the current power will be displayed for 4 seconds. After 4 seconds, the oven will turn back to the former state;
2. In cooking state, press “” to inquire the present time and the time will flash for 4 seconds.
3. In preset state, press “” to inquire the preset time and it will flash for 4 seconds.

5 Cleaning and Care

5.1 Cleaning



WARNING: Never use gasoline, solvent, abrasive cleaning agents, metal objects or hard brushes to clean the appliance.



WARNING: Never immerse the appliance or its power cable in water or in any other liquid.

1. Turn the appliance off and disconnect it from wall socket.
2. Wait for the appliance to completely cool down.
3. Keep the inside of the oven clean. Wipe with a damp cloth when splashed food or spilled liquids stick on the walls of the oven. A mild detergent may be used if the oven gets very dirty. Avoid using sprays and other harsh cleaning agents as they may cause stains, marks, and opaqueness on the door surface.
4. Outer surfaces of the oven must be cleaned with a damp cloth. Do not allow water ingress from ventilation openings to prevent damage to the operating parts in the oven.
5. Wipe both sides of the door and the glass, door gaskets and parts near the gaskets frequently with a damp cloth in order to remove the overflowing and splashing stains. Do not use abrasive cleaning agents.
6. Do not allow control panel to get wet. Clean with a soft damp cloth. Leave the door of the oven open to prevent inadvertent operation while cleaning the control panel.
7. If steam accumulates inside or around the oven door, wipe with a soft cloth. This may occur when the microwave oven is operated under high humidity conditions. It is normal.
8. In some cases, you may need to remove the glass tray for cleaning. Wash the tray in warm soapy water or in a dishwasher.
9. The roller ring and oven floor should be cleaned regularly to avoid excessive noise.
10. It would be sufficient to wipe the lower surface of the oven with a mild detergent. Roller ring may be washed in warm soapy water or in a dishwasher. When you remove the roller ring from oven internal floor for cleaning, ensure that you install it in the correct position while replacing it.
11. In order to remove bad odors in your oven, put a glass of water and juice and peel of a lemon to a deep bowl suitable for use in microwave and operate the oven for 5 minutes in microwave mode. Wipe thoroughly and dry with a soft cloth.
12. Please contact the authorized service when the oven lamp needs to be replaced.
13. The oven should be cleaned regularly and any food deposits should be removed. If the oven is not kept clean, this may cause surface defects that would affect the lifecycle of the appliance negatively and that would possibly cause risks.
14. Please do not dispose this appliance with household waste; old ovens shall be disposed to special waste centers provided by the municipalities.
15. When the microwave oven is used in grill function, a small amount of smoke and odor may occur which will disappear after a certain time of usage.

5.2 Storage

- If you do not intend to use the appliance for a long time, please store it carefully.
- Please make sure that the appliance is unplugged, cooled down and totally dry.
- Store the appliance in a cool and dry place.
- Keep the appliance out of the reach of children.

6 Trouble shooting

Normal	
Microwave oven interferes with TV reception	Radio and TV reception may be interfered when microwave oven is operating. It is similar to the interference caused by small electrical appliances, like mixer, vacuum cleaner, and electric fan. It is normal.
Oven light is dimmed	In low power microwave cooking, oven light may be dimmed. It is normal.
Steam accumulating on door, hot air coming out of vents	During cooking, steam may arise from the food. Most of this steam will get out from vents. But some may accumulate on a cool place like oven door. It is normal.
Oven started accidentally with no food in it.	It is not allowed to run the appliance without any food inside. It is very dangerous.

Problem	Possible Reason	Solution
Oven cannot be started.	1) Power cable is not plugged in properly.	Unplug. Then plug again after 10 seconds.
	2) Fuse is blown or circuit breaker is activated.	Replace fuse or reset circuit breaker (repaired by professional personnel of our company).
	3) Trouble with outlet.	Test the outlet with other electrical appliances.
Oven does not heat.	4) Door is not closed properly.	Close the door properly.
Glass turntable makes noise when microwave oven operates	5) Turntable and bottom of the oven is dirty.	Refer to "Cleaning and Maintenance" section to clean dirty parts.

Molimo Vas, prvo pročitajte uputstvo za upotrebu!



Poštovani korisniče,

Zahvaljujemo Vam za kupovinu ovog Beko uređaja. Nadamo se da ćete dobiti najbolje rezultate od svog uređaja, proizvedenog pomoću najsavremenije tehnologije visokog kvaliteta. Molimo Vas, pažljivo pročitajte celo uputstvo za upotrebu i sve prateće dokumente pre upotrebe uređaja i čuvajte ga u slučaju da Vam zatreba ubuduće.

Ukoliko dajete uređaj nekom drugom, dajte i uputstvo za upotrebu uz uređaj. Poštujte sva upozorenja i informacije iz uputstva.

Objašnjenje simbola

U uputstvu za upotrebu se koriste naredni simboli:

	Važne informacije i korisni saveti za upotrebu.
	Upozorenje na opasnost po život ili oštećenje imovine.
	Upozorenje na vruće površine.



Ovaj uređaj je napravljen najnovijom tehnologijom u uslovima koji nisu štetni po okolinu.

1 Važna uputstva i upozorenja za bezbednost i okolinu

Važna bezbednosna uputstva pažljivo pročitajte i sačuvajte za naknadne reference.

1.1 Bezbednosna upozorenja

Ovaj odeljak sadrži bezbednosna uputstva koja će vam pomoći da se zaštitite od opasnosti od požara, električnog udara, izlaganja mikrotalasnoj energiji, povreda i oštećenja imovine. Nepoštovanje ovih uputstava poništava odobrenu garanciju.

- Beko mikrotalasne pećnice su u skladu s važećim bezbednosnim standardima; prema tome, u slučaju bilo kakvih oštećenja na uređaju ili kablu za napajanje, iste treba da popravi ili zameni prodavač, servisni centar ili stručnjak i ovlašćeni servis kako bi se izbegla bilo kakva opasnost. Neispravni ili nekvalifikovani radovi na popravci mogu biti opasni i mogu dovesti do opasnosti za korisnika.
- Ovaj uređaj je namenjen za upotrebu u domaćinstvima i sličnim objektima kao što su:
 - Mala kuhinja za zaposlene u prodavnicama, kancelarijama i drugim radnim okruženjima;
 - Seoske kuće.
 - Gosti u hotelima, motelima i drugim stambenim objektima.
 - Za objekte koja nude prenoćište i doručak.
- Nije namenjena za industrijsku upotrebu ili upotrebu u laboratoriji.
- Ne pokušavajte da uključite pećnicu dok su joj vrata otvorena; u suprotnom možete biti izloženi štetnoj mikrotalasnoj energiji. Sigurnosne brave ne smeju se onemogućavati ili dirati.
- Mikrotalasna pećnica namenjena je za zagrevanje hrane i pića. Sušenje hrane ili odeće i zagrevanje podmetača za zagrevanje, papuča, sunđera, vlažne krpe i slično može dovesti do opasnosti od povreda, paljenja ili požara.

1 Važna uputstva i upozorenja za bezbednost i okolinu

- Ne postavljajte nikakve predmete između prednje strane i vrata pećnice. Ne dozvolite da se na površini vrata nakupljaju prljavština ili ostaci sredstva za čišćenje.
- Bilo koji servisni radovi koji uključuju uklanjanje poklopca koji pruža zaštitu od izlaganja mikro-talasnoj energiji moraju da obavljaju ovlašćena lica/servis. Bilo koji drugi pristup je opasan.
- Vaš proizvod je namenjen za kuvanje, grejanje i odmrzavanje hrane kod kuće. Ne sme da se koristi u komercijalne svrhe.
- Vaša pećnica nije dizajnirana za sušenje nijednog živog bića.
- Ne koristite svoj uređaj za sušenje odeće ili kuhinjskih peškira.
- Ne koristite ovaj uređaj na otvorenom, u kupatilima, u vlažnim okruženjima ili na mestima gde se on može navlažiti.
- Ne preuzimamo nikakvu odgovornost niti odštetni zahtjev po osnovu garancije za štete nastale zloupotrebom ili nepravilnim rukovanjem uređajem.
- Nikada ne pokušavajte da rastavite uređaj. Nijesu prihvatljivi odštetni zahtjev po osnovu garancije za štete nastale nepravilnim rukovanjem.
- Koristite samo originalne delove ili delove koje je preporučio proizvođač.
- Ne ostavljajte uređaj bez nadzora dok je u upotrebi.
- Uređaj uvek koristite na stabilnoj, ravnoj, čistoj, suvoj i neklizavoj površini.
- Uređaj ne treba koristiti sa spoljašnjim tajmerom ili zasebnim sistemom daljinske kontrole.
- Pre prve upotrebe uređaja, očistite sve delove. Pogledajte detalje date u odeljku „Čišćenje i održavanje“.
- Upravljajte uređajem prema predviđenoj nameni samo kako je opisano u ovom uputstvu.
- Uređaj postaje veoma vruć dok se koristi. Vodite računa da ne dodirnete vruće delove unutar pećnice.
- Nemojte uređaj uključivati dok je prazan.

1 Važna uputstva i upozorenja za bezbednost i okolinu

- Pribor za kuvanje može se zagrijati zbog topline koja se iz zagrijane hrane prenosi na pribor. Možda će vam biti potrebne rukavice za pećnicu da bi mogli držati pribor.
- Obavezno proverite da li je pribor pogodan za upotrebu u mikrotalasnim pećnicama.
- Ne stavljajte pećnicu na štednjake ili druge aparate koji proizvode toplotu. U suprotnom, može se oštetiti, a garancija postati nevažeća.
- Para može izaći prilikom otvaranja vrata ili folije nakon pripreme hrane.
- Uređaj i njegove pristupne površine mogu biti veoma vruće tokom korišćenja uređaja.
- Vrata i vanjsko staklo mogu biti jako vrući kada se uređaj koristi.
- Vaše mrežno napajanje strujom mora biti u skladu sa informacijama na pločici na uređaju.
- Jedini način da isključite uređaj iz napajanja je da uklonite utikač iz utičnice.
- Uređaj koristite samo sa uzemljenom utičnicom.
- Nikada ne koristite uređaj ako je kabl za napajanje ili sam uređaj oštećen.
- Nemojte koristiti uređaj s produžnim kablom.
- Nikada ne dodirujte uređaj ili utikač vlažnim ili mokrim rukama.
- Postavite uređaj na način da utikač bude uvijek dostupan.
- Sprečite oštećenje kabla za napajanje tako što ga nećete stiskati, savijati ili trljati po ostrim ivicama. Držite kabl za napajanje dalje od vrućih površina i izvora plamena.
- Vodite računa da nema opasnosti od toga da neko slučajno povuče kabl za napajanje, ili da se o njega saplete, dok je uređaj u upotrebi.
- Isključite uređaj sa napajanja pre svakog čišćenja i kada uređaj ne koristite.
- Ne povlačite kabl za napajanje uređaja kako biste ga isključili sa napajanja i nikada nemojte da obmotavate kabal oko uređaja.

1 Važna uputstva i upozorenja za bezbednost i okolinu

- Uređaj, kabal za napajanje ili utikač ne potapajte u vodu ili bilo koju drugu tečnost. Ne stavljajte ga pod tekuću vodu.
- Prilikom zagrevanja hrane u plastičnim ili papirnim posudama, nadgledajte mikrotalasnu pećnicu jer postoji mogućnost da se one zapale.
- Sa papirnih ili plastičnih kesa skinite žičane obujmice i/ili metalne drške pre nego što ih stavite u mikrotalasnu pećnicu.
- Ako primetite dim, isključite uređaj ili izvucite utikač sa napajanja, ako se to može uraditi na bezbedan način, i držite vrata zatvorena da biste zagušili eventualni plamen ukoliko postoji.
- Nemojte da koristite prostor u mikrotalasnoj pećnici za čuvanje stvari. Ne ostavljajte papirne predmete, materijal za kuvanje ili hranu u pećnicu kada ista nije u upotrebi.
- Sadržaj flašica i teglica sa hranom za bebe treba da se promeša i promućka i da se proverí temperatura pre konzumiranja da bi se izbegle opekotine.
- Ovaj uređaj je ISM (industrijska, naučna i medicinska) oprema grupe 2 klase B. Grupa 2 sadrži svu ISM (industrijsku, naučnu i medicinsku) opremu u kojoj se radiofrekventna energija namerno generiše i/ili koristi u obliku elektromagnetnog zračenja za obradu materijala, kao i opremu za sprečavanje stvaranja varnica.
- Oprema klase B pogodna je za upotrebu u kućnom okruženju i objektima koji su direktno povezani na mrežu niskog napona.
- e koristite ulje za spremanje hrane u pećnici. Vrelo ulje može oštetiti komponente i materijale pećnice, a može čak i da izazove opekotine na koži.
- Izbockajte hranu koja ima debelu koru kao što su krompir, tikvice, jabuke i kesteni.
- Uređaj mora biti postavljen tako da je zadnja strana okrenuta prema zidu.
- Pre pomeranja uređaja, obezbedite pokretno ležište kako biste sprečili oštećenje.

1 Važna uputstva i upozorenja za bezbednost i okolinu

- Jaja u ljusci i cela tvrdo kuvana jaja ne treba da se zagrevaju u mikrotalasnoj pećnici pošto ona mogu da eksplodiraju, čak i nakon što se zagrevanje u mikrotalasnoj pećnici završi.
- Za čišćenje uređaja ne koristite hemikalije i paročistače.
- Savetuje se izuzetna opreznost kada se koristi u blizini dece i osoba sa ograničenim fizičkim, čulnim ili mentalnim sposobnostima.

UPOZORENJE: Ako su vrata ili zaptivke vrata oštećeni, mikrotalasna pećnica ne sme da radi dok je ne popravi stručno lice.

UPOZORENJE: Opasno je da nestručna lica sprovode bilo kakve aktivnosti servisiranja ili popravke koje uključuju skidanje obloge koja pruža zaštitu od izlaganja mikrotalasnoj energiji.

UPOZORENJE: Tečnosti i druge vrste hrane ne smeju da se zagrevaju u zatvorenim posudama pošto mogu da eksplodiraju.

- Mikrotalasna pećnica treba redovno da se čisti i da se uklanjaju ostaci hrane.
- Treba da se obezbedi najmanje 20 cm slobodnog prostora iznad gornje površine pećnice.
- Nemojte preterano dugo pripremati hranu unutar pećnice; u suprotnom možete izazvati požar.
- Ovaj uređaj mogu koristiti deca u uzrastu od 8 i više godina, kao i osobe sa ograničenim fizičkim, čulnim ili mentalnim sposobnostima ili osobe bez znanja i iskustva, sve dok su pod nadzorom sa ciljem bezbedne upotrebe uređaja, ili su im data adekvatna uputstva odnosno razumiju rizike upotrebe uređaja. Deca ne treba da se igraju s uređajem. Postupke čišćenja i održavanja od strane korisnika ne bi trebalo da obavljaju deca, osim pod nadzorom odrasle osobe.
- **Opasnost od gušenja!** Ambalažu držite van domašaja dece.
- Zbog prekomerne toplote koja nastaje prilikom režima grilovanja i kombinovanog režima, deci treba dozvoliti da ih koriste samo pod nadzorom odrasle osobe.

1 Važna uputstva i upozorenja za bezbednost i okolinu

- Uređaj i kabal za napajanje držite van domašaja dece uzrasta ispod 8 godina.
- Ne spremajte hranu direktno na staklenom plehu. Pre stavljanja u pećnicu, stavite hranu u/na odgovarajuću kuhinjsku posudu.
- Metalne posude za hranu i pića nisu dozvoljene tokom spremanja hrane u mikrotalasnoj pećnici. U suprotnom može doći do stvaranja varnica.
- Mikrotalasna pećnica ne sme se postavljati u ormarić koji nije u skladu sa uputstvima za ugradnju.
- Mikrotalasna pećnica namenjena je samo za upotrebu kada je ugrađena.
- Ako se ugradni uređaji koriste na visini jednakoj ili višoj od 900 mm iznad poda, treba voditi računa da se ne pomere i pokretno ležište prilikom uklanjanja posuda iz uređaja.
- Ako je ugradni uređaj smešten u ormarić s vratima, proizvodom treba upravljati držeći vrata ormarića otvorenim.

1.2 Usaglašenost sa WEEE direktivom i odlaganje otpada:

Ovaj proizvod je usaglašen sa WEEE direktivom Evropske unije (2012/19/EU). Ovaj proizvod nosi simbol klasifikacije za odlaganje električne i elektronske opreme (WEEE).

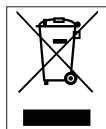

Ovaj simbol označava da se ovaj proizvod ne sme odlagati zajedno s ostalim kućnim otpadom na kraju njegovog radnog veka. Korišćeni aparat mora se vratiti na službeno sabirno mesto za recikliranje električnih i elektronskih uređaja. Da biste pronašli ove sisteme za sakupljanje, obratite se lokalnim nadležnim telima ili prodavcu gde je proizvod kupljen. Svako domaćinstvo igra važnu ulogu u obnavljanju i recikliranju starog aparata. Odgovarajuće odlaganje korišćenog uređaja pomaže u sprečavanju potencijalnih negativnih posledica po životnu sredinu i zdravlje ljudi.

1.3 Uskladenost sa RoHS Direktivom

Proizvod koji ste kupili u saglasnosti je sa RoHS Direktivom Evropske unije (2011/65/EU). On ne sadrži štetne i zabranjene materijale navedene u Direktivi.

1.4 Informacije o pakovanju



Ambalažni materijali ovog proizvoda su napravljeni od materijala koji mogu da se recikliraju u skladu sa nacionalnim propisima o zaštiti životne sredine. Ambalažne materijale ne odlagati zajedno sa kućnim ili drugim otpadom. Onesite ih na mesta za prikupljanje ambalažnog materijala određena od strane lokalnih nadležnih tela.

2 Tehničke specifikacije proizvoda

2.1 Pregled

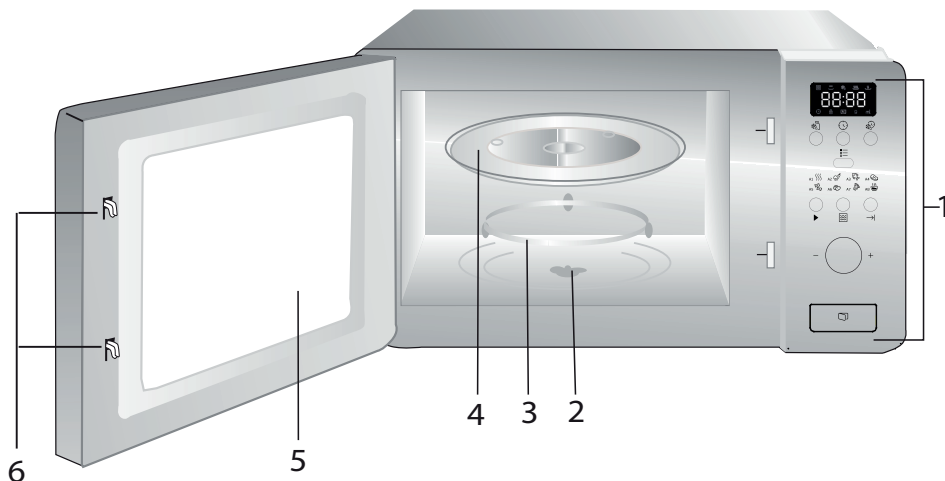

1. Kontrolna tabla
2. Osovina okretne platforme
3. Nosač okretne platforme
4. Staklena tacna
5. Prozor pećnice
6. Sigurnosni sistem za zaključavanje vrata

2.2 Tehnički podaci

Nominalni napon	230 V ~, 50 Hz
Radna frekvencija	2450 MHz
Nominalna ulazna snaga (mikrotalasna)	1050 W
Nominalna izlazna snaga (mikrotalasna)	700 W
Kapacitet pećnice	17 l
Prečnik okretne platforme	Ø 245 mm
Tajmer	0–95'
Spoljašnje dimenzije	595*336*382 mm
Neto težina	15 kg

Oznake na uređaju ili vrednosti navedene u drugim dokumentima isporučeni uz proizvod predstavljaju vrednosti dobijene u laboratorijskim uslovima u skladu sa relevantnim standardima. Ove vrednosti mogu da variraju prema upotrebi uređaja i uslovima sredine.

2 Tehničke specifikacije proizvoda

2.3 Postavljanje okretne platforme

- Nikada nemojte da stavljate staklenu tacnu na obrnut način. Staklena tacna nikada ne treba da bude ograničena.
- Staklena tacna i nosač okretne platforme uvek moraju da se koriste tokom kuvanja.
- Celokupna hrana i posude sa hranom uvek moraju da se stave na staklenu tacnu za kuvanje.
- Ako staklena tacna ili okretna platforma naprsne ili se polomi, obratite se najbližem servisnom centru.

Postolje (donja strana)

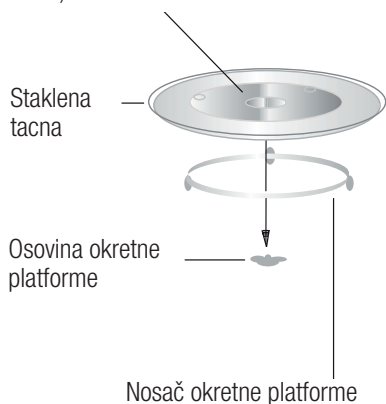

3 Instalacija i povezivanje

3.1 Ugradna montaža

Ugradni kuhinjski element ne sme da ima zadnji zid iza uređaja.

Minimalna visina montaže je 85 cm.

Nemojte da prekrivate otvore za ventilaciju i mesta za ulaz vazduha.

1.

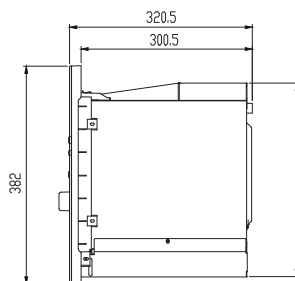
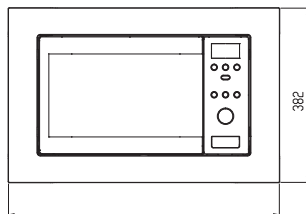
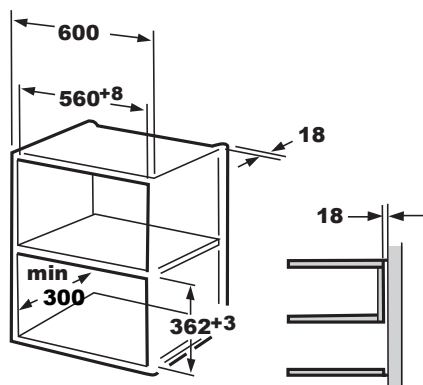

2.

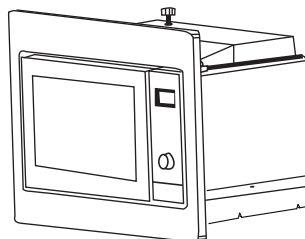
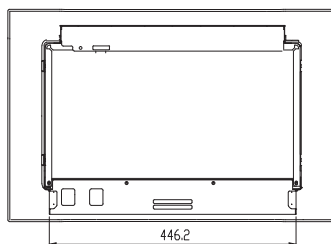
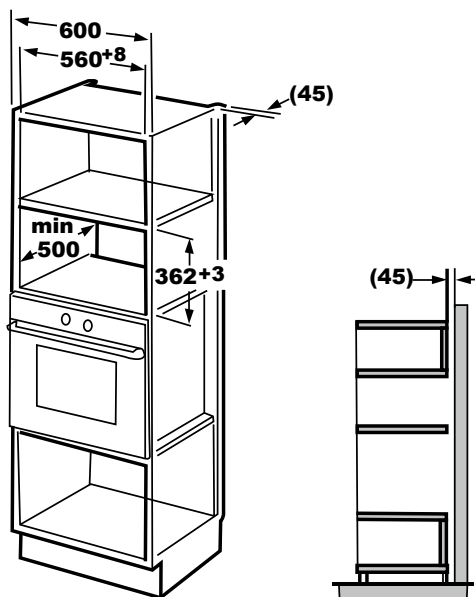

3 Instalacija i povezivanje

3.2 Postavite pećnicu

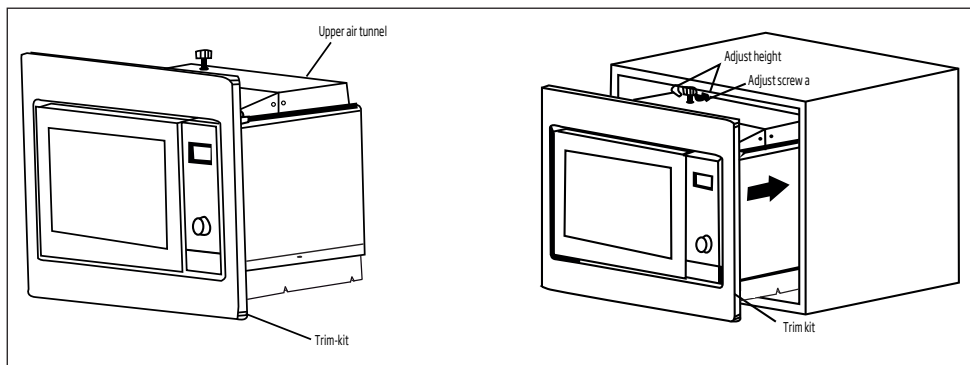

1. Postavite pećnicu u kuhinjski element.

- Nemojte da zaglavite ili presavijete kabl za napajanje.
- Postarajte se da se pećnica postavi na centar kuhinjskog elementa.

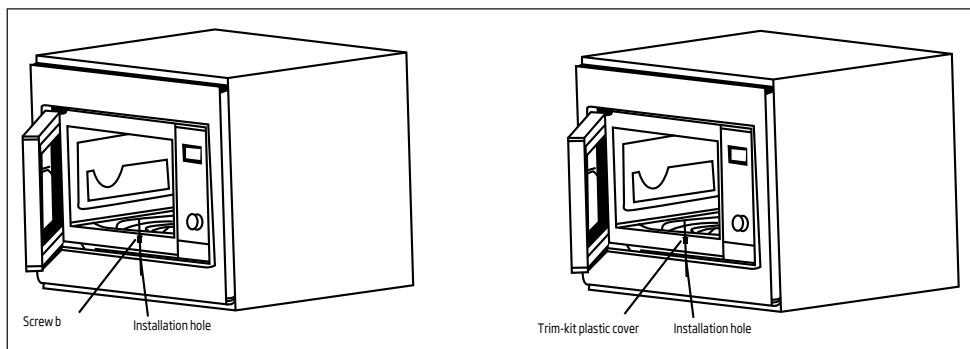

2. Otvorite vrata; fiksirajte pećnicu za kuhinjski element zavrtanjem b na otvoru za instalaciju kompleta maske. Zatim fiksirajte plastični poklopac iz kompleta maske za otvor za instalaciju.

4 Rukovanje proizvodom

4.1 Kontrolna tabla

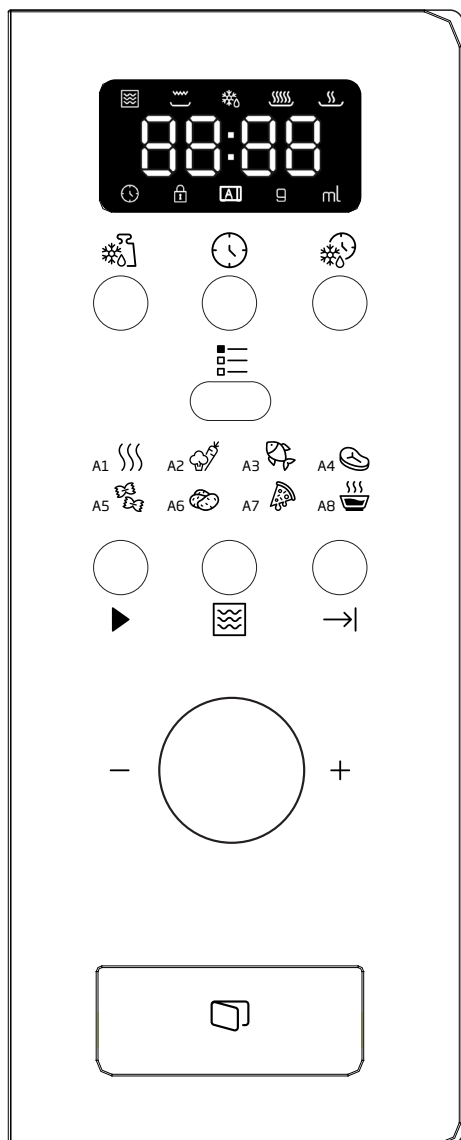



- Odmrzavanje na osnovu težine
- Sat / prethodno podešavanje
- Odmrzavanje na osnovu vremena
- Meni
- Brzi početak / početak
- Mikrotalasna
- Otkazivanje/zaustavljanje
- A-1 Automatsko ponovno podgrevanje
- A-2 Povrće
- A-3 Riba
- A-4 Meso
- A-5 Pasta
- A-6 Krompir
- A-7 Podgrevanje pice
- A-8 Supa

4.2 Podešavanje sata





Kada se uključi napajanje mikrotalasne pećnice, pećnica će prikazati »0:00«, a zujalica će aktivirati jedan zvučni signal.

1. Pritisnite , četiri broja će početi da trepere, dok će indikator za sat svetleti.
2. Okrenite da biste podesili brojeve za sate; vreme za unošenje treba da bude između 0 i 23.
3. Pritisnite i brojevi za minute će početi da trepere.
4. Okrenite da biste podesili brojeve za minute; vreme za unošenje treba da bude između 0 i 59.

4 Rukovanje proizvodom







5. Pritisnite  da biste završili podešavanje sata. Indikator za sat  će se isključiti; znak »:« će trepereti, a vreme će biti osvetljeno.

4.3 Kuvanje hrane

1. Pritisnite ; »P100« će početi da treperi.
2. Zatim okrenite  da biste izabrali snagu; re-dom će se prikazati »P100, P80... i P10«.
3. Pritisnite  da biste potvrdili, zatim okrenite  da biste izabrali vreme kuvanja.
4. Pritisnite  da biste započeli sa kuvanjem.



Primer: Ako želite da koristite 80% mikrotalasa za pripremanje hrane 20 minuta, možete da rukujete pećnicom u skladu sa sledećim koracima.

1. Pritisnite ; ekran će prikazati »P100«.
2. Okrenite  da biste podesili 80% snage mikrotalasnne pećnice sve dok se na ekranu ne prikaže »P 80«.
3. Pritisnite  da biste potvrdili; ekran prikazuje »P 80«.
4. Okrenite  da biste podesili vreme kuvanja sve dok ekran ne prikaže „20:00“.
5. Pritisnite  da biste pokrenuli kuvanje ili pritisnite  da biste otkazali podešavanja. Broj koraka za vreme podešavanja na prekidaču su sledeći:

0---1 min	5 sekundi
1---5 min	10 sekundi
5---10 min	30 sekundi
10---30 min	1 minut
30---95 min	5 minuta

Uputstva za polje »Mikrotalasi«





Redosled	Ekran	Snaga mikrotalasa
1	P 100	100%
2	P 80	80%
3	P 50	50%
4	P 30	30%
5	P 10	10%

4.4 Prethodno podešeno kuvanje

Prvo podesite sat. (Pogledajte uputstva za podešavanje sata.)







Primer: Ako želite da koristite 80% mikrotalasa za pripremanje hrane 15 minuta, možete da rukujete pećnicom u skladu sa sledećim koracima.



1. Pritisnite ; ekran će prikazati »P100«.
2. Okrenite  da biste podesili 80% snage mikrotalasnne pećnice sve dok se na ekranu ne prikaže »P 80«.
3. Pritisnite  da biste potvrdili; ekran prikazuje »P 80«.
4. Okrenite  da biste podesili vreme kuvanja dok se na ekranu ne prikaže „15:00“.









Budite opreznii! Nemojte da pritisnete  za pokretanje kuvanja.

5. Pritisnite ; četiri broja će početi da trepere, dok će indikator  svetleti.
6. Okrenite  da biste podesili brojeve za sate; vreme za unošenje treba da bude između 0 i 23.
7. Pritisnite  i brojevi za minute će početi da trepere.
8. Okrenite  da biste podesili brojeve za minute; vreme za unošenje treba da bude između 0 i 59.







4 Rukovanje proizvodom

9. Pritisnite  da biste završili podešavanje. Indikator za sat  će početi da treperi. Ako su vrata zatvorena, zujalica će aktivirati dva zvučna signala kada se vreme automatski pokrene, a indikator za sat  će se isključiti.

4.5 Odmrzavanje prema težini

1. Pritisnite dugme . Ekran će prikazati »dEF1«, dok će  i  svetleti.
2. Okrenite  da biste izabrali težinu hrane. Težina je od 100 do 2000 g.
3. Pritisnite  da biste započeli sa odmrzavanjem hrane.  i  će trepereti.

4.6 Odmrzavanje na osnovu vremena





1. Pritisnite dugme . Ekran će prikazati »dEF2«, dok će  i  svetleti.
2. Okrenite  da biste izabrali vreme kuvanja. Maksimalno vreme je 95 minuta.
3. Pritisnite  da biste započeli sa odmrzavanjem hrane.  i  će trepereti.

4.7 Kuvanje u više odeljaka



Najviše 3 odeljaka se mogu uneti za kuvanje. Kod kuvanja u više odeljaka, ako se jedan odeljak odmrzava, onda će se odmrzavanje postaviti u prvom odeljku.





Primer: Ako želite da koristite »20 minuta 100% snage mikrotalasa + 5 minuta 80% snage mikrotalasa« za kuvanje hrane.

1. Pritisnite polje , ekran će prikazati »P100«.
2. Pritisnite  da biste potvrdili snagu mikrotalasa.
3. Okrenite  da biste izabrali vreme kuvanja.
4. Pritisnite polje , ekran će prikazati »P100«.

5. Okrenite  da biste izabrali 80% snage mikrotalasa.

6. Pritisnite polje , zatim okrenite  da biste izabrali vreme kuvanja za 80% snage mikrotalasa.

7. Pritisnite  da biste započeli kuvanje ili pritisnite  da biste otkazali podešavanje.









4.8 Početak / brzi početak

Kada se pećnica nalazi u stanju čekanja, pritisnite  da biste započeli kuvanje hrane pri najvišem podešavanju snage mikrotalasa tokom 1 minuta. Svakim pritiskom vreme se povećava za jedan minut. Maksimalno vreme kuvanja je 95 minuta.

4.9 Automatski meni











Primer: Ako želite da koristite opciju »Automatski meni« za pripremu ribe od 250 g.

1. Pritisnite ,  i  će svetleti.
2. Okrenite  da biste izabrali željenu funkciju.
3. Pritisnite dugme  da biste potvrdili.
4. Okrenite  da biste izabrali težinu ribe. »g« će svetleti.
5. Pritisnite  da pokrenete. »g« će prestati da svetli,  i  će trepereti.

4 Rukovanje proizvodom

Procedura automatskog menija:



Meni	Redosled	Težina	Ekran
 A-1 Automatsko ponovno podgrevanje	1	200 g	200 g
		400 g	400 g
		600 g	600 g
 A-2 Povrće	2	200 g	200 g
		300 g	300 g
		400 g	400 g
 A-3 Riba	3	250 g	250 g
		350 g	350 g
		450 g	450 g
 A-4 Meso	4	250 g	250 g
		350 g	350 g
		450 g	450 g
 A-5 Pasta	5	50 g (sa vodom 450 ml)	50 g
		100 g (sa vodom 800 ml)	100 g
 A-6 Krompir	6	200 g	200 g
		400 g	400 g
		600 g	600 g
 A-7 Podgrevanje pice	7	200 g	200 g
		400 g	400 g
 A-8 Supa	8	200 ml	200 ml
		400 ml	400 ml

4.10 Funkcija zaključavanja zbog dece

Zaključavanje: U stanju čekanja pritisnite “→|” tokom 3 sekunde nakon čega će se aktivirati dugačak zvučni signal koji označava pristupanje stanju zaključavanja zbog dece, a pećnica će prikazati “”.

Napuštanje režima zaključavanja: U zaključanom stanju pritisnite “→|” tokom 3 sekunde nakon čega će se aktivirati dugačak zvučni signal koji označava da je zaključavanje deaktivirano.

4.11 Funkcija upita

1. U stanju mikrotalasa pritisnite “” nakon čega će se aktuelna snaga prikazati tokom 4 sekunde. Nakon 4 sekunde pećnica će se vratiti na prethodno stanje;
2. U stanju kuvanja pritisnite “” da biste prikazali aktuelno vreme, a vreme će treperiti 4 sekunde.
3. U prethodno podešenom stanju pritisnite “” da biste prikazali prethodno podešeno vreme, a vreme će treperiti 4 sekunde.

5 Čišćenje i održavanje

5.1 Čišćenje i održavanje



UPOZORENJE: Nikada ne koristite benzin, rastvarače, abrazivna sredstva za čišćenje, metalne predmete ili tvrde četke za čišćenje uređaja.



UPOZORENJE: Nikada ne uranjajte uređaj ili strujni kabl u vodu ili neku drugu tečnost.

1. Isključite uređaj iz struje i izvucite utikač iz utičnice u zidu.
2. Začekaite da se uređaj potpuno ohladi.
3. Održavajte unutrašnjost pećnice čistom. Brišite vlažnom krpom ako se rasipana hrana ili tečnost zalepe za zidove pećnice. Koristite blag deterdžent ako se pećnica dosta zaprlja. Izbegavajte sprejeve i gruba sredstva za čišćenje jer mogu izazvati fleke, ogrebotine ili tamnjenje površina na vratima.
4. Spoljašnje površine pećnice se moraju čistiti vlažnom krpom. Ne dozvolite da voda prodre u ventilacione otvore kako se delovi pećnice ne bi oštetili.
5. Često brišite obe strane vrata i staklo, gume na vratima i delove uređaja u blizini gume vlažnom krpom, kako biste uklonili fleke od prskanja. Ne koristite abrazivna sredstva za čišćenje.
6. Ne dozvolite da se kontrolna tabla nakvasi. Čistite je mekom vlažnom krpom. Ostavite otvorena vrata pećnice kako ne biste slučajno uključili neku funkciju dok čistite kontrolnu tablu.
7. Ako se para nakupi unutar ili oko vrata pećnice, obrišite vlagu mekom krpom. To se može desiti kada mikrotalasna pećnica radi u vlažnim uslovima. Ovo je sasvim normalno.
8. U nekim slučajevima ćete morati da skinete stakleni tanjir i očistite ga. Operite tanjir u toploj vodi sa sapunicom ili u mašini za pranje sudova.
9. Prsten i plafon pećnice se moraju redovno čistiti kako se ne bi javljala buka.

10. Dovoljno je obrisati površinu mekom krpom sa blagim deterdžentom. Prsten se može prati u vodi sa sapunicom ili u mašini za pranje sudova. Kada skinete prsten iz pećnice radi čišćenja, proverite dali ste ga pravilno vratili na mesto.
11. Kako biste uklonili neprijatne mirise iz pećnice, stavite čašu vode sa korom i sokom limuna u duboku posudu koja se može koristiti u mikrotalasnoj pećnici i uključite pećnicu na 5 minuta u režimu mikrotalasne pećnice. Dobro obrišite i osušite mekom krpom.
12. Molimo Vas, kontaktirajte ovlašćenog serviser-a ukoliko je potrebno da se zameni sijalica u pećnici.
13. Pećnica se mora redovno čistiti i potrebno je ukloniti sve ostatke hrane. Ako pećnica nije čista, može doći do oštećenja površina, što može uticati na vek trajanja pećnice i izazvati mogući rizik za korisnika.
14. Molimo Vas, ne bacajte stari uređaj sa običnim otpadom iz domaćinstva; stare pećnice je potrebno odnesti u centre za reciklažu.
15. Kada se mikrotalasna pećnica koristi sa funkcijom grila, može se javiti mala količina dima i mirisa koji će nestati nakon određenog vremena korišćenja.

5.2 Čuvanje

- Ako ne planirate da koristite uređaj duže vreme, molimo Vas da ga pažljivo odložite.
- Molimo vas, proverite da li je uređaj isključen, hladan i potpuno suv.
- Ostavite uređaj na suvo i hladno mesto.
- Držite uređaj van domašaja dece.

6 Pomoć u rešavanju problema

Normalno	
Mikrotalasna pećnica ometa TV prijem	Radio i TV prijem se mogu ometati kada je mikrotalasna pećnica uključena. Ovo je slično interferenciji koju izazivaju mali kuhinjski uređaji poput miksera, usisivača i fena za kosu. Ovo je normalno.
Svetlo u pećnici je zatamnjeno	Prilikom kuvanja na nižoj snazi pećnice, svetlo u pećnici može biti slabijeg intenziteta. Ovo je normalno.
Para se nakuplja na vratima, vruć vazduh izlazi iz otvora za ventilaciju	Tokom kuvanja se može pojaviti isparavanje iz hrane. Veći deo ove pare će izaći kroz ventilacione otvore. Deo se može nakupiti na hladnijim mestima poput vrata rerne. Ovo je normalno.
Pećnica se uključila slučajno bez hrane u njoj	Nije dozvoljeno uključivati uređaj bez hrane u pećnici. Ovo je veoma opasno.

Problem	Moguć razlog	Rešenje
Pećnica se ne uključuje.	1) Strujni kabl nije umetnut u utičnicu kako treba.	Izvucite utikač iz utičnice. Zatim ga ponovo ubacite nakon 10 sekundi.
	2) Ispao je osigurač ili je sigurnosni prekidač isključen.	Zamenite osigurač ili resetujte prekidač (popravke mora vršiti profesionalno lice iz naše kompanije).
	3) Problem sa utičnicom.	Testirajte utičnicu pomoću nekog drugog električnog uređaja.
Pećnica se ne zagreva.	4) Vrata nisu dobro zatvorena.	Pravilno zatvorite vrata.
Stakleni tanjir pravi buku kada je mikrotalasna pećnica uključena	5) Tanjir i dno pećnice su prljavi.	Pročitajte "Čišćenje i održavanje" o čišćenju prljavih delova uređaja.



Ju lutemi lexoni në fillim këtë manual!

I dashur klient,

Ju falënderojmë që keni blerë një produkt të Beko-s. Ne shpresojmë që të merrni rezultatet më të mira nga produkti juaj i cili është prodhuar me cilësi të lartë dhe me një teknologji të përparuar. Prandaj, para se ta përdorni këtë produkt, ju lutemi ta lexoni plotësisht e me kujdes këtë manual përdorimi dhe dokumentet shoqëruese dhe t'i ruani për t'iu referuar në të ardhmen. Nëse ia jepni produktin dikujt tjetër, jepini edhe këtë manual përdorimi. Ndiqni të gjitha paralajmërimet dhe informacionet që gjenden në manualin e përdorimit.

Kuptimet e simboleve

Simbolet e mëposhtme përdoren në pjesë të ndryshme të këtij manuali përdorimi:

	Informacione të rëndësishme dhe sugjerime të dobishme për përdorimin.
	Paralajmërimet për situata të rrezikshme në lidhje me sigurinë e jetës dhe të pronës.
	Paralajmërim për sipërfaqe të nxehta.



Ky produkt është prodhuar në fabrika moderne që respektojnë mjedisin pa e dëmtuar aspak natyrën.

1 Udhëzime të rëndësishme për sigurinë dhe mjedisin

Udhëzime të rëndësishme për sigurinë Lexojini me kujdes dhe ruajini për t'iu referuar në të ardhmen

1.1 Paralajmërime për sigurinë

Kjo pjesë përmban udhëzime për sigurinë që do të ndihmojnë për t'u mbrojtur nga rreziku i zjarrit, goditjet elektrike, ekspozimi ndaj rrjedhjeve të energjisë mikrovalë, lëndimet personale ose dëmtimet e pronës. Mosrespektimi i këtyre udhëzimeve do të bëjë të pavlefshme të gjitha garancitë.

- Furrat me Mikrovalë Beko përputhen me standardet e zbatueshme të sigurisë; prandaj, në rast të çdo dëmtimi në pajisje ose të kabllit elektrik, ato duhen riparuar ose ndërruar nga shitësi, qendra e servisit ose një specialist dhe shërbim i autorizuar i ngjashëm për të shmangur çdo rrezik. Riparimet e gabuara ose të pakualifikuara mund të jenë të rrezikshme dhe të shkaktojnë rrezik për përdoruesin.

- Kjo pajisje është projektuar për përdorim në shtëpi ose përdorime të ngjashme, si p.sh.:
 - Zonat e kuzhinës së personelit në dyqane, zyra dhe ambiente të tjera pune;
 - Në shtëpi në ferma
 - Nga klientët në hotele, dhe ambiente të tjera banimi;
 - Ambiente të tipit të moteleve me mëngjes.
- Ai nuk është i përshtatshëm për përdorim industrial ose laboratorik.
- Mos u përpiqni ta ndizni furrën kur dera është e mbyllur; përndryshe mund të ekspozoheni ndaj energjisë së dëmshme mikrovalë. Bllokuesit e sigurisë nuk duhen çaktivizuar ose manipuluar.
- Furra me mikrovalë duhet përdorur për të ngrohur ushqime dhe pije. Tharja e ushqimeve ose veshjeve dhe ngrohja e jastëkëve ngrohës, pantoflave, sfungjerëve, leckave të njoma dhe gjëra të ngjashme mund të shkaktojnë rrezik lëndimi, marrje flakë ose zjarr.

1 Udhëzime të rëndësishme për sigurinë dhe mjedisin

- Mos vendosni ndonjë objekt midis anës ballore dhe derës së furrës. Mos lejoni të krijohen pislleqe ose mbetje agjentësh pastrues në sipërfaqet e mbylljes.
- Çdo punë shërbimi që përfshin heqjen e kapakut që siguron mbrojtje kundër ekspozimit ndaj energjisë mikrovalë duhet të kryhet nga personat/shërbimi i autorizuar. Çdo qasje tjetër është e rrezikshme.
- Produkti juaj është për të gatuar, ngrohur dhe shkrirë ushqimin në shtëpi. Ai nuk duhet të përdoret për qëllime tregtare.
- Furra nuk është projektuar për të tharë ndonjë qenie të gjallë.
- Mos e përdorni pajisjen për të tharë rroba ose peshqirë kuzhine.
- Mos e përdorni këtë pajisje jashtë, në banja, në ambiente të lagështa ose në vende ku mund të laget.
- Nuk duhet të pretendohet asnjë përgjegjësi ose garanci për dëmet që vijnë nga keqpërdorimi ose përdorimi i papërshtatshëm i pajisjes.
- Kurrë mos u përpiqni ta çmontoni pajisjen. Nuk pranohet asnjë pretendim garancie për dëmet e shkaktuara nga përdorimi i papërshtatshëm.
- Përdorni vetëm pjesë origjinale ose pjesë të rekomanduara nga prodhuesi.
- Mos e lini këtë pajisje pa mbikëqyrje kur është në punë.
- Gjithmonë përdoreni këtë pajisje në një sipërfaqe të qëndrueshme, të sheshtë, të thatë e të pastër dhe të parrëshqitshme.
- Pajisja nuk duhet vënë në përdorim me një kohëmatës të jashtëm ose sistem tjetër të telekomanduar.
- Para se ta përdorni pajisjen për herë të parë, pastroni të gjitha pjesët. Ju lutemi shihni detajet që jepen në pjesën “Pastrimi dhe mirëmbajtja”.
- Përdoreni pajisjen vetëm për qëllimin e duhur siç përshkruhet në këtë manual.
- Pajisja nxeht shumë kur është në punë. Kini kujdes të mos prekni pjesët e nxehta brenda furrës.

1 Udhëzime të rëndësishme për sigurinë dhe mjedisin

- Mos e vini në punë pajisjen kur është bosh.
- Ena e gatimit mund të nxehtet për shkak të nxehtësisë që përçohet nga ushqimi i nxehtë tek ena. Mund t'ju nevojiten dorashka furre për të mbajtur enën.
- Enët duhen kontrolluar për t'u siguruar që janë të përshtatshme për t'u përdorur në furrat me mikrovalë.
- Mos e vendosni furrën mbi vatra ose pajisje të tjera që prodhojnë nxehtësi. Përndryshe, ajo mund të dëmtohet dhe garancia bëhet e pavlefshme.
- Mund të dalë avull kur hiqni kapakët ose letrën e aluminit pas gatimit të ushqimit.
- Pajisja dhe sipërfaqet e saj të arritshme mund të nxehten shumë kur pajisja është në punë.
- Dera dhe xhami i jashtëm mund të nxehten shumë kur pajisja është në punë.
- Sigurohuni që rryma elektrike të jetë në përputhje me informacionet e treguara tek etiketa me të dhënat e pajisjes.
- E vetmja mënyrë për të shkëputur pajisjen nga rryma elektrike është të hiqni spinën nga priza.
- Përdoreni pajisjen vetëm me një prizë me tokëzim.
- Kurrë mos e përdorni pajisjen nëse kabloja e saj ose vetë pajisja është e dëmtuar.
- Mos e përdorni këtë pajisje me një kabëll zgjatues.
- Kurrë mos e prekni pajisjen ose spinën e saj me duar të njoma ose të lagura.
- Vendoseni pajisjen në një mënyrë që spina të jetë gjithmonë e arritshme.
- Parandaloni dëmtimin e kabllot elektrike duke mos e shtypur, përkulur ose fërkuar në cepa të mprehtë. Mbajeni kabllon elektrike larg sipërfaqeve të nxehta dhe flakëve të zjarrit.
- Sigurohuni që të mos ketë asnjë rrezik që kablli elektrik të tërhiqet aksidentalisht ose që të dikush të pengohet mbi të kur pajisja është në përdorim.

1 Udhëzime të rëndësishme për sigurinë dhe mjedisin

- Hiqeni pajisjen nga priza para se ta pastroni dhe kur pajisja nuk është në punë.
- Mos e tërhiqni kabllin e pajisjes për ta shkëputur atë nga rryma dhe kurrë mos e mbështillni kabllin rrotull pajisjes.
- Mos e zhytni pajisjen, kabllin elektrik ose prizën në ujë a në ndonjë lëng tjetër. Mos lini që të bjerë ujë mbi të.
- Kur e ngrohni ushqimin në enë plastike ose kartoni, mbajini sytë te furra pasi ekziston mundësia që ena të marrë flakë.
- Hiqni lidhëset prej teli dhe/ose dorezat metalike të qeseve prej kartoni ose plastike para se t'i vini qeset në furrë.
- Nëse vëreni tym, është mirë ta fikni ose ta hiqni nga priza pajisjen dhe ta mbani derën mbyllur që të fiken flakët.
- Mos e përdorni furrën me mikrovalë për të magazinuar gjëra. Mos lini sende kartoni, materiale gatimi ose ushqime brenda furrës kur ajo nuk po përdoret.
- Përmbajtja e shisheve ushqyese dhe e kavanozave me ushqim të foshnjave duhet trazuar ose shkundur dhe temperatura duhet kontrolluar para konsumimit, për të shmangur djegiet.
- Kjo është një pajisje ISM e Grupit 2 Klasa B. Në Grupin 2 futen të gjitha pajisjet ISM (Industriale, Shkencore dhe Mjekësore) në të cilat energjia e radio-frekuencave prodhohet dhe/ose përdoret qëllimisht në formën e rrezatimit elektromagnetik për trajtimin e materialeve, dhe pajisjet me erozionin me shkëndijë.
- Pajisjet e Klasës B janë të përshtatshme për t'u përdorur në ambiente shtëpiake dhe në ambiente të lidhura drejtpërdrejt me një rrjet energjie me voltazh të ulët.
- Mos përdorni në furrë vaj gatimi. Vaji i nxehtë mund të dëmtojë përbërësit dhe materialet e furrës dhe ai madje mund të shkaktojë djegie në lëkurë.
- Shpojini ushqimet me lëkurë të trashë si për shembull patatet, kungujt, mollët dhe gështenjat.

1 Udhëzime të rëndësishme për sigurinë dhe mjedisin

- Pajisja duhet vendosur në atë mënyrë që ana e pasme të jetë nga muri.
- Para se ta lëvizni pajisjen, fiksojeni platformën rrotulluese që të parandaloni dëmet.
- Vezët me lëvozhgë dhe vezët e ziera të pacopëtuara nuk duhen ngrohur në furrën me mikrovalë pasi mund të shpërthejnë, madje edhe pasi ngrohja me mikrovalë ka përfunduar.
- Furra duhet pastruar rregullisht dhe çdo mbetje ushqimesh duhet hequr.
- Duhet të ketë të paktën 20 cm hapësirë të lirë mbi sipërfaqen e sipërme të furrës.
- Mos i gatuani tepër ushqimet, përndryshe, mund të shkaktoni zjarr.
- Mos përdorni lëndë kimike dhe pastrues me avull për të pastruar pajisjen.

PARALAJMËRIM: Nëse dera ose guarnicioni i derës janë të dëmtuar, furra nuk duhet të vihet në punë derisa ato të jenë riparuar nga një person kompetent.

PARALAJMËRIM: Është e rrezikshme për këdo përveç një personi kompetent të bëjë ndonjë veprim shërbimi ose riparimi që përfshin heqjen e kapakut i cili mbron nga ekspozimi ndaj energjisë mikrovalë.

PARALAJMËRIM: Lëngjet dhe ushqimet e tjera nuk duhen ngrohur në enë hermetike pasi ato mund të shpërthejnë.

- Këshillohet kujdes ekstrem kur përdoret pranë fëmijëve dhe personave që kanë kufizime në aftësitë e tyre fizike, ndijore ose mendore.
- Kjo pajisje mund të përdoret nga fëmijët e moshës 8 vjeç e sipër dhe nga personat me kapacitete të kufizuara fizike, ndijore ose mendore, ose me mungesë të përvojës dhe njohurive, për sa kohë mbikëqyren ose udhëzohen në lidhje me përdorimin e sigurt të pajisjes nga një person përgjegjës dhe i kuptojnë rreziqet. Fëmijët nuk duhet të luajnë me pajisjen.

1 Udhëzime të rëndësishme për sigurinë dhe mjedisin

- Procedurat për pastrimin dhe mirëmbajtjen nuk duhet të kryhen nga fëmijët përveç rastit kur ata janë të mbikëqyrur nga të rritur.
- Rrezik mbytjeje! Mbajini të gjitha materialet e paketimit larg fëmijëve.
- Për shkak të nxehtësisë së tepërt që krijohet në modalitetet me skarë dhe të kombinuar, fëmijët duhet të lejohen t'i përdorin këto modalitete vetëm nën mbikëqyrjen e një të rrituri.
- Mbajeni produktin dhe kabllin e tij elektrik në atë mënyrë që të mos arrihet nga fëmijët e moshës nën 8 vjeç.
- Mos gatuani ushqim drejtpërdrejt te pjata prej xhami. Vendoseni ushqimin në / mbi enë kuzhine të përshtatshme para se t'i vendosni ato në furrë.
- Enët metalike për ushqimet dhe pijet nuk lejohen gjatë gatimit me mikrovalë. Përndryshe mund të ndodhin shkëndija.
- Furra me mikrovalë nuk duhet vendosur në një mobilie që nuk përputhet me udhëzimet e montimit.
- Furra me mikrovalë është projektuar vetëm për përdorim inkaso.
- Nëse pajisjet inkaso që përdoren janë 900 mm ose më shumë mbi dysheme, duhet treguar kujdes që të mos zhvendoset platforma rrotulluese kur hiqen enët nga pajisja.
- Nëse produkti inkaso është në një mobilie me derë, produkti duhet vënë në punë me derën e mobilies hapur.

1.2 Përputhja me direktivën WEEE dhe hedhja e produktit pas përdorimit:

Ky produkt është në përputhje me Direktivën EU, WEEE (2012/19/EU). Ky produkt ka një simbol klasifikimi për pajisjet elektrike dhe elektronike të përdorura (WEEE).



Ky simbol tregon se ky produkt nuk duhet hedhur me mbeturina të tjera shtëpiake në fund të ciklit të tij të jetës. Pajisja e përdorur duhet rikthyer në pikën zyrtare të grumbullimit për riciklimin e pajisjeve elektrike dhe elektronike. Për këto pika grumbullimi mund të pyesni pranë autoriteteve lokale ose shitësit ku u ble produkti. Çdo familje luan një rol të rëndësishëm për rikuperimin dhe riciklimin e pajisjeve të vjetra.

1 Udhëzime të rëndësishme për sigurinë dhe mjedisin

Asgjësimi i duhur i pajisjeve të përdorura parandalon pasojat negative për mjedisin dhe shëndetin e njerëzve.

1.3 Pajtimi me direktivën RoHS

Produkti që keni blerë është i pajtueshëm me Direktivën EU RoHS (2011/65/EU). Ai nuk përmban materiale të dëmshme dhe të ndaluara të specifikuara në Direktivë.

1.4 Informacione për ambalazhin



Materialet e paketimit të produktit prodhohen nga materiale të riciklueshme në përputhje me Rregulloret tona Kombëtare për Mjedisin. Mos i hidhni materialet e paketimit bashkë me mbeturinat familjare ose mbeturinat e tjera. Çojini ato te pikat e grumbullimit për materialet e paketimit të përcaktuara nga autoritetet lokale.

2 Specifikimet teknike të produktit

2.1 Pamje e përgjithshme

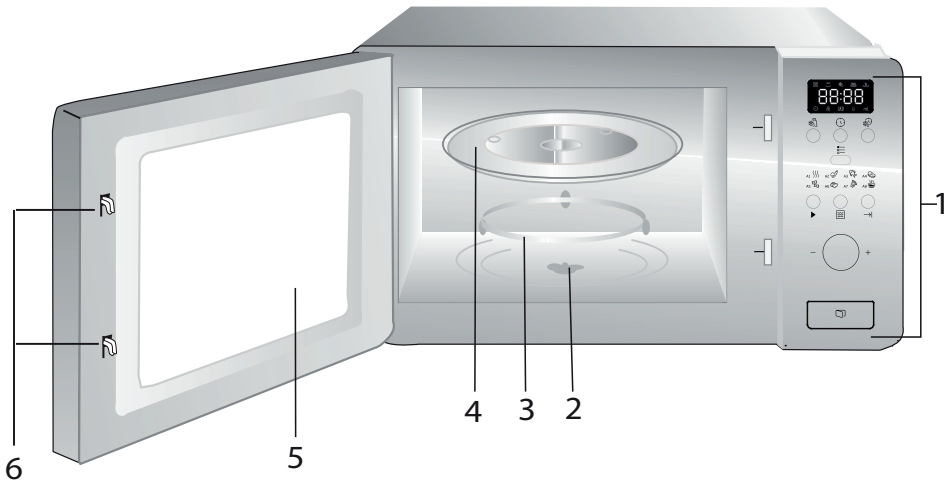

1. Paneli i kontrollit
2. Boshti i platformës rrotulluese
3. Mbajtësja e platformës rrotulluese
4. Pjata prej xhami
5. Dritarja e furrës
6. Sistemi i bllokimit për sigurinë e derës

2.2 Të dhëna teknike

Tensioni nominal:	230 V~, 50 Hz
Frekuenca e operimit	2450 MHz
Fuqia nominale hyrëse (mikrovala)	1050 W
Fuqia nominale dalëse (mikrovala)	700 W
Kapaciteti i furrës	17 L
Diametri i platformës rrotulluese	ø 245 mm
Kohëmatësi	0-95'
Përmasat e jashtme	595*336*382 mm
Pesha neto	15 kg

Të drejtat e modifikimeve teknike dhe të dizajnit janë të rezervuara.

Markat në pajisje ose vlerat e deklaruara në dokumentet e tjera të dhëna bashkë me produktin janë vlera të siguruar në kushte laboratorike në përputhje me standardet përkatëse. Këto vlera mund të ndryshojnë në përputhje me përdorimin e pajisjes dhe kushtet e ambientit.

2 Specifikimet teknike të produktit

2.3 Montimi i platformës rrotulluese

- Kurrë mos e vendosni pjatën prej xhami përmbys. Pjata prej xhami nuk duhet kufizuar kurrë.
- Gjatë gatimit duhen përdorur gjithmonë edhe pjata prej xhami, edhe platforma rrotulluese.
- Të gjitha ushqimet dhe enët e ushqimeve duhen vendosur gjithmonë mbi pjatën prej xhami që të gatuhet.
- Nëse pjata prej xhami ose platforma rrotulluese krisen ose thyhen, kontaktoni qendrën e autorizuar të servisit që ndodhet më afër.

Qendra (ana e poshtme)

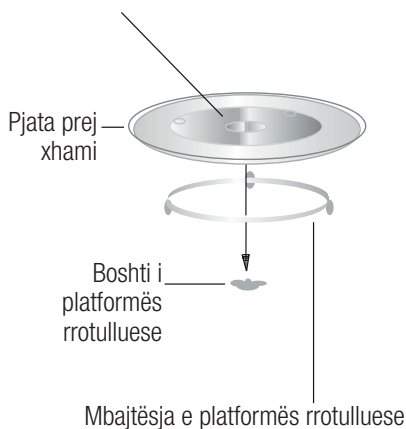

3 Montimi dhe lidhja

3.1 Mobilia inkaso

Mobilia inkaso nuk duhet të ketë një faqe fundore prapa pajisjes.

Lartësia minimale e montimit është 85 cm.

Mos i mbuloni vrimat e ajrimit dhe pikat e futjes së ajrit.

1.

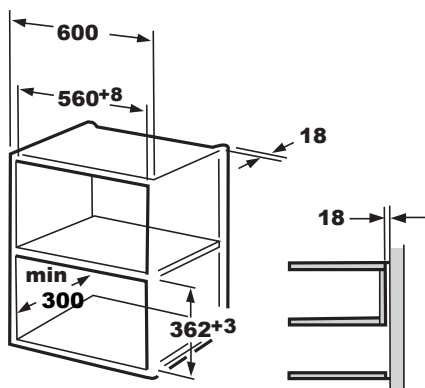

2.

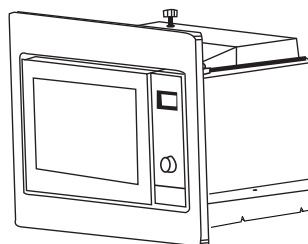
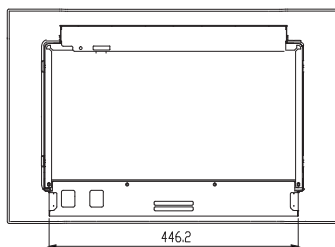
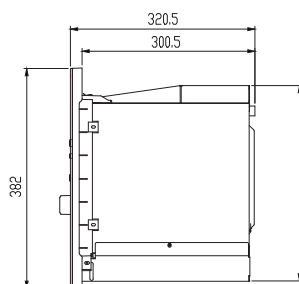
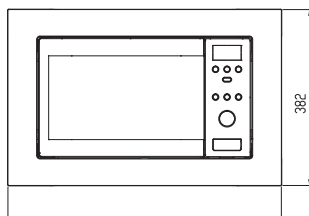
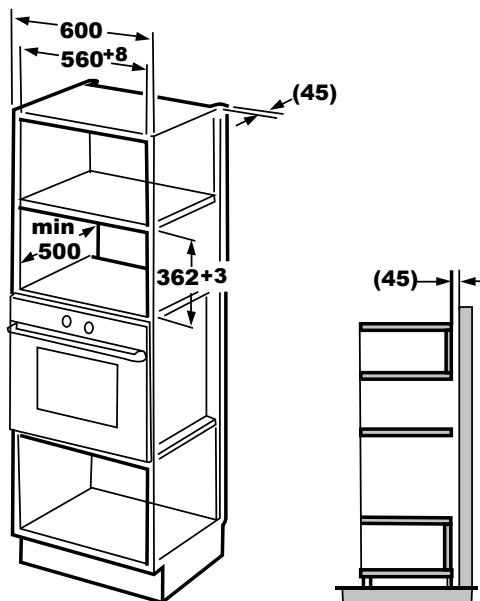

3 Montimi dhe lidhja

3.2 Montimi i furrës

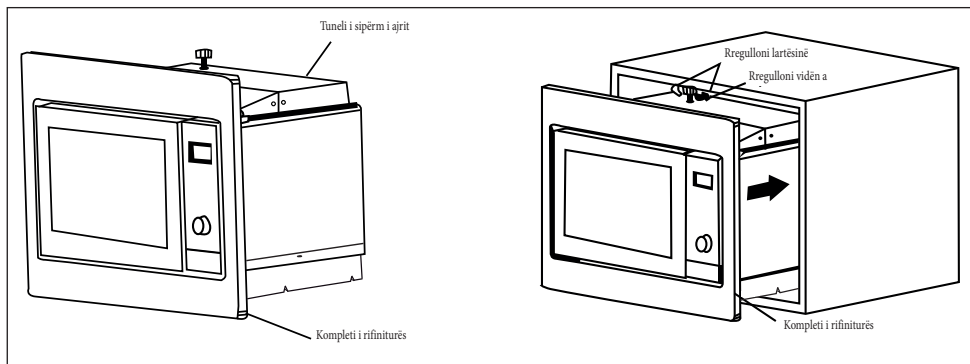

1. Montoni furrën në mobilie.

- Mos e ngecni ose përdridhni kabllin.
- Sigurohuni që furra të montohet në mes të mobilies.

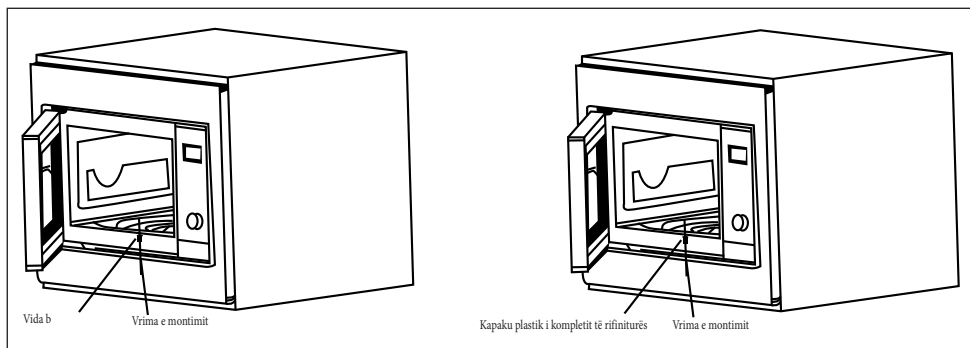

2. Hapni derën; fiksojeni furrën te mobilia me vidën b, te vrima e montimit e kompletit të rifiniturës. Pastaj fiksoni te vrima e montimit kapakun plastik të kompletit të rifiniturës.

4 Vënia në punë e produktit

4.1 Paneli i kontrollit

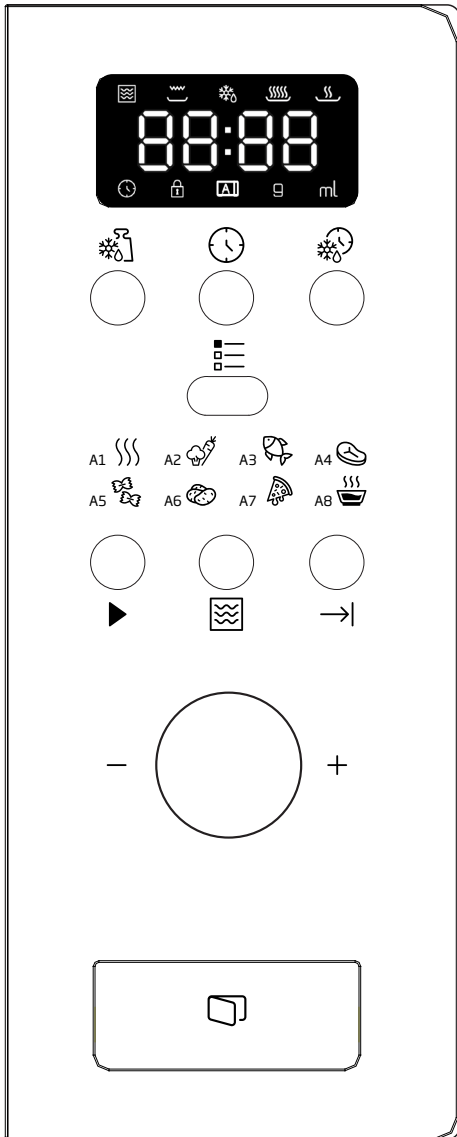



- Shkrijë sipas peshës
- Ora/ Të programuara
- Shkrijë sipas kohës
- Menyja
- Nisja e shpejtë/Nis
- Mikrovala
- Anulo/Ndalo
- A-1 Vetëngrohje
- A-2 Perime
- A-3 Peshk
- A-4 Mish
- A-5 Makarona
- A-6 Patate
- A-7 Ringroh picën
- A-8 Supë

4.2 Vendosja e orës





Kur furra me mikrovalë vihet në korrent, në furrë do të shfaqet "0:00", do të bjerë një herë sinjali.

1. Shtypni , do të pulsojnë shifrat e orës dhe indikator i orës do të ndriçojë.
2. Rotulloni për të rregulluar shifrat e orës, koha e caktuar duhet të jetë midis 0--23.
3. Shtypni , do të pulsojnë shifrat e minutave.
4. Rotulloni për të rregulluar shifrat e minutave, koha e caktuar duhet të jetë midis 0--59.

4 Vënia në punë e produktit





5. Shtypni  për të përfunduar vendosjen e orës. Indikator i orës  do të fiket, do të pulsojë “.” dhe koha do të ndriçojë.

4.3 Gatimi i ushqimit

1. Shtypni , do të pulsojë “P100”.
2. Pastaj rrotulloni  për të përzgjedhur fuqinë, do të shfaqen sipas radhës “P100”, “P80”... dhe “P10”.
3. Shtypni  për të konfirmuar dhe pastaj rrotulloni  për të përzgjedhur kohën e gatimit.
4. Shtypni  për të nisur gatimin.



Shembull: Nëse doni të përdorni 80% mikrovalë për të gatuar ushqimin për 20 minuta, mund ta vini në përdorim furrën sipas hapave vijues.

1. Shtypni , në ekran shfaqet “P100”.
2. Rrotulloni  për të rregulluar fuqinë e mikrovalës në 80% derisa në furrë të shfaqet “P 80”.
3. Shtypni  për të konfirmuar, në ekran shfaqet “P 80”.
4. Rrotulloni  për të rregulluar kohën e gatimit derisa në furrë të shfaqet “20:00”.
5. Shtypni  për të nisur gatimin ose shtypni “→” për të anuluar parametrat e vendosur. Vlerat e secilës fazë për rregullimin e kohës me anë të çelësit të kodimit janë si vijon:

0---1 min	5 sekonda
1---5 min	10 sekonda
5---10 min	30 sekonda
10---30 min	1 minutë
30---95 min	5 minuta

Udhëzime për butonin “Mikrovala”





Rendi	Ekrani	Fuqi e mikrovalës
1	P 100	100%
2	P 80	80%
3	P 50	50%
4	P 30	30%
5	P 10	10%

4.4 Gatimi i programuar

Në fillim vendosni orën. (Konsultoni udhëzimet për vendosjen e orës.)







Shembull: Nëse doni të përdorni 80% mikrovalë për të gatuar ushqimin për 15 minuta, mund ta vini në përdorim furrën sipas hapave vijues.



1. Shtypni , në ekran shfaqet “P100”.
2. Rrotulloni  për të rregulluar fuqinë e mikrovalës në 80% derisa në furrë të shfaqet “P 80”.
3. Shtypni  për të konfirmuar, në ekran shfaqet “P 80”.
4. Rrotulloni  për të rregulluar kohën e gatimit derisa në furrë të shfaqet “15:00”.





Mos shtypni “→” për të nisur gatimin.

5. Shtypni  do të pulsojnë shifrat e orës dhe indikator i orës  do të ndriçojë.
6. Rrotulloni  për të rregulluar shifrat e orës, koha e caktuar duhet të jetë midis 0--23.
7. Shtypni  do të pulsojnë shifrat e minutave.
8. Rrotulloni  për të rregulluar shifrat e minutave, koha e caktuar duhet të jetë midis 0--59.



4 Vënia në punë e produktit

9. Shtypni  për të përfunduar vendosjen e orës. Indikator i orës  do të pulsojë. Nëse mbyllet dera, sinjali do të bjerë dy herë kur koha nis automatikisht dhe indikator i orës  do të fiket.



4.5 Shkrijra sipas peshës

1. Shtypni butonin . Në ekran do të shfaqet “dEF1”,  dhe  do të ndizen.



2. Rrotulloni  për të përzgjedhur peshën e ushqimit. Peshja është nga 100 deri 2000 g.

3. Shtypni  për të nisur shkrijren e ushqimit.  dhe  do të pulsojnë.

4.6 Shkrijra sipas kohës

1. Shtypni butonin . Në ekran do të shfaqet “dEF2”,  dhe  do të ndizen.

2. Rrotulloni  për të përzgjedhur kohën e gatimit. Koha maksimale është 95 minuta.

3. Shtypni  për të nisur shkrijren e ushqimit.  dhe  do të pulsojnë.

4.7 Gatim me shumë pjesë

Për gatimin mund të përcaktohen e shumta 3 pjesë. Në gatimin me shumë pjesë, nëse njëra pjesë është shkrijra, atëherë shkrijra duhet vendosur në pjesën e parë.



Shembull: Nëse doni të përdorni “20 minuta fuqi të mikrovalës prej 100% + 5 minuta fuqi të mikrovalës prej 80% për të gatuar ushqimet.



1. Shtypni butonin  , në ekran shfaqet “P100”.

2. Shtypni  për të konfirmuar fuqinë e mikrovalës.

3. Rrotulloni  për të përzgjedhur kohën e gatimit.

4. Shtypni butonin  , në ekran shfaqet “P100”.

5. Rrotulloni  për të përzgjedhur fuqinë e mikrovalës prej 80%

6. Shtypni butonin  , pastaj rrotulloni  për të përzgjedhur kohën e gatimit me 80% të fuqisë së mikrovalës.

7. Shtypni  për të nisur gatimin ose shtypni “→” për të anuluar parametrin e vendosur.

4.8 Nis/Nisja e shpejtë

Kur furra është në pritje, shtypni  për të nisur gatimin me fuqinë e plotë të mikrovalës për 1 minutë. Sa herë që shtypni, do të rritet një minutë. Kohëzgjatja maksimale e gatimit është 95 minuta.

4.9 Menyja automatike







Shembull: Nëse doni të përdorni “Menynë automatike” për të gatuar 250 g peshk.

1. Shtypni  ,  dhe  do të ndriçojnë.

2. Rrotulloni  për të përzgjedhur funksionin që dëshironi.







3. Shtypni butonin  për të konfirmuar.

4. Rrotulloni  për të përzgjedhur peshën e peshkut. do të ndriçojë “g”.



5. Shtypni  për të nisur. “g” do të fiket,  dhe  do të pulsojnë.

4 Vënia në punë e produktit

Procedura e menysë automatike



Menyja	Rendi	Pesha	Ekrani
 A-1 Ringrohje automatike	1	200 g	200 g
		400 g	400 g
		600 g	600 g
 A-2 Perime	2	200 g	200 g
		300 g	300 g
		400 g	400 g
 A-3 Peshk	3	250 g	250 g
		350 g	350 g
		450 g	450 g
 A-4 Mish	4	250 g	250 g
		350 g	350 g
		450 g	450 g
 A-5 Makarona	5	50 g (me ujë 450ml)	50 g
		100 g (me ujë 800ml)	100 g
 A-6 Patate	6	200 g	200 g
		400 g	400 g
		600 g	600 g
 A-7 Ringroh picën	7	200 g	200 g
		400 g	400 g
 A-8 Supë	8	200 ml	200 ml
		400 ml	400 ml

4.10 Funkzioni i kyçjes për fëmijët

Kyçja: Ndërsa është në pritje, shtypni “→|” për 3 sekonda, do të dëgjohet një tingull i gjatë bip që tregon futjen në gjendjen e kyçjes për fëmijët dhe në furrë do të shfaqen “ dhe ”.

Dalja nga gjendja e kyçjes: Ndërsa është e kyçur, shtypni “→|” për 3 sekonda, do dëgjohet një tingull i gjatë “bip” që tregon se kyçja është çaktivizuar.

4.11 Funkzioni i informacioneve

- Në gjendjen mikrovalë, shtypni “”, fuqia aktuale do të shfaqet për 4 sekonda. Pas 4 sekondash, furra do të rikthehet në gjendjen e mëparshme;
- Në gjendjen e gatimit, shtypni “” për të ditur kohën aktuale dhe koha do të pulsojë për 4 sekonda.
- Në gjendjen e programuar, shtypni “” për të ditur kohën e programuar dhe koha do të pulsojë për 4 sekonda.

5 Pastrimi dhe kujdesi

5.1 Pastrimi



PARALAJMËRIM: Kurrë mos përdorni benzinë, hollues, agjentë pastrues gërryes, objekte metalike ose furça të forta për të pastruar pajisjen.



PARALAJMËRIM: Kurrë mos e zhytni pajisjen ose kabllin e saj elektrik në ujë a në ndonjë lëng tjetër.

1. Fikeni pajisjen dhe hiqeni nga priza.
2. Pritni derisa pajisja të ftohet plotësisht.
3. Mbajeni furrën të pastër nga brenda. Fshijeni me një leckë të njomë kur ushqimi i spërkatur ose lëngjet e derdhura janë ngjitur në faqet e furrës. Mund të përdoret një detergjent i butë nëse furra bëhet shumë pis. Shmangni përdorimin e sprajeve dhe të agjentëve të tjetër të ashpër pastrues pasi mund të krijonjë njolla, shenja dhe patejdukshmëri në sipërfaqen e derës.
4. Sipërfaqet e jashtme të furrës duhet të pastrohen me një pecetë të njomë. Mos lejoni të hyjë ujë nga vrimat e ajrosjes që të parandaloni dëmtimin e pjesëve funksionuese të furrës.
5. Pastrojini shpesh me një pecetë të njomë të dyja anët e derës dhe të xhamit, guarnicionet e derës dhe pjesët pranë guarnicioneve që të hiqni njollat e derdhjeve dhe të spërkatjeve. Mos përdorni agjentë pastrues gërryes.
6. Mos lejoni që paneli i kontrollit të laget. Pastrojini me një pecetë të butë të njomë. Lëreni hapur derën e furrës që të parandaloni ndonjë përdorim të papritur gjatë pastrimit të panelit të kontrollit.
7. Nëse krijohet avull brenda ose përreth derës së furrës, pastrojini me një pecetë të butë. Kjo mund të ndodhë kur furra me mikrovalë përdoret në kushte lagështie të theksuar. Kjo është normale.
8. Në disa raste, mund të duhet të hiqni pjatën prej xhami që ta pastroni. Lajeni pjatën me ujë të ngrohtë me sapun ose në pjatlarëse.
9. Unaza rrotulluese dhe tabani i furrës duhen pastruar rregullisht për të shmangur zhurmën e tepërt.
10. Do të mjaftonte të pastroni sipërfaqen e ulët të furrës me një detergjent të butë. Unaza rrotulluese mund të lahet me ujë të ngrohtë me sapun ose në pjatlarëse. Kur e hiqni unazën rrotulluese nga tabani i brendshëm i furrës për ta pastruar, sigurohuni që kur ta rivendosni ta vendosni në pozicionin e duhur.
11. Për të hequr erërat e këqija në furrën tuaj, vendosni një gotë ujë dhe lëngun e lëkurën e një limoni në një tas të thellë të përshtatshëm për t'u përdorur në mikrovalë dhe vëreni në punë furrën për 5 minuta në modalitetin mikrovalë. Pastrojini mirë dhe thajeni me një pecetë të butë.
12. Ju lutemi kontaktoni me servisin e autorizuar kur llamba e furrës duhet ndërruar.
13. Furra duhet pastruar rregullisht dhe çdo mbetje ushqimesh duhet hequr. Nëse furra nuk mbahet e pastër, kjo mund të shkaktojë defekte në sipërfaqe që do të ndikojnë negativisht në ciklin e jetës së pajisjes dhe mund të shkaktonin rreziqe.
14. Ju lutemi mos e hidhni këtë pajisje bashkë me mbeturinat familjare; furrat e vjetra duhen çuar te pikat e posaçme të grumbullimit të mbetjeve të përcaktuara nga bashkitë.
15. Kur furra me mikrovalë përdoret në funksionin e skarës, mund të krijohet një sasi e vogël tymi dhe ere dhe ato do të zhduken pas njëfarë kohe përdorimi.

5.2 Magazinimi

- Nëse nuk planifikoni ta përdorni pajisjen për një kohë të gjatë, magazinoheni atë me kujdes.
- Sigurohuni që pajisja të jetë hequr nga priza, të jetë ftohur dhe të jetë plotësisht e pastër.
- Magazinoheni pajisjen në një vend të freskët dhe të thatë.
- Mbajeni pajisjen larg fëmijëve.

6 Zgjidhja e problemeve

Normale	
Furra me mikrovalë ndërhyr te sinjali i televizorit.	Kur furra me mikrovalë është në përdorim, mund të ndërhyrjë te sinjali i radios dhe i televizorit. Është e ngjashme me ndikimin që shkaktojnë pajisjet e vogla elektrike, si mikseri, fshesa me korrent dhe ventilatori. Kjo është normale.
Drita e furrës është e zbehtë	Në gatimin me mikrovalë me fuqi të ulët, drita e furrës mund të zbehet. Kjo është normale.
Mblidhet avull te dera, nga vrimat del ajër i nxehtë	Gjatë gatimit, nga ushqimi mund të dalë avull. Shumica e avullit del nga vrimat. Por një pjesë mund të mblidhet në një vend të ftohtë siç është dera e furrës. Kjo është normale.
Furra nis aksidentalisht pa pasur ushqim në të.	Nuk lejohet të përdoret pajisja pa pasur ushqim brenda. Kjo është shumë e rrezikshme.

Problemi	Arsyeja e mundshme	Zgjidhja
Furra nuk nis dot.	1) Kablli nuk është lidhur me prizën siç duhet.	Hiqeni nga priza. Pastaj vëreni në prizë përsëri pas 10 sekondash.
	2) Është djegur siguresa ose është aktivizuar ndërprerësi i qarkut.	Zëvendësoni siguresën ose çaktivizoni ndërprerësin e qarkut (riparimi duhet bërë nga personell profesional i kompanisë sonë).
	3) Probleme me prizën.	Testojeni prizën duke lidhur pajisje të tjera elektrike.
Furra nuk ngroh.	4) Dera nuk është mbyllur siç duhet.	Mbylleni derën siç duhet.
Platforma rrotulluese bën zhurmë kur furra me mikrovalë është në përdorim	5) Platforma rrotulluese dhe tabani i furrës janë bërë pis.	Referojuni seksionit "Pastrimi dhe mirëmbajtja" për të pastruar pjesët e pista.



Ве молиме најнапред прочитајте го ова упатство!

Почитуван кориснику,

Ви благодариме што купивте производ од марката Веко. Се надеваме дека добро ќе Ви користи овој апарат, кој е произведен со висок квалитет и според најнова технологија. Затоа Ве молиме внимателно прочитајте го целото упатство за употреба и другата приложена документација пред да го користите апаратот и чувајте ги во случај да Ви затребаат. Ако му го дадете апаратот на некој друг, дајте му го и упатството за употреба. Следете ги сите предупредувања и информации што се дадени во упатството за употреба.

Значење на симболите

Во различни делови од ова упатство за употреба се користат следниве симболи:

	Важни информации и корисни совети во врска со користењето на апаратот.
	Предупредувања во врска со опасни ситуации поврзани со безбедноста на човечкиот живот и на материјалниот имот.
	Предупредување за жешки површини.

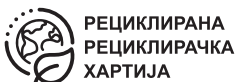

Овој апарат е произведен во еколошки безбедни и современи фабрики без да ѝ се нанесе штета на природата.

1 Важни упатства за безбедноста и заштитата на околината

Важни упатства за безбедноста
Прочитајте внимателно и чувајте во случај да Ви затреба

1.1 Предупредувања за безбедно користење

Овој дел содржи упатства за безбедноста што ќе помогнат да не дојде до пожар, електричен удар, изложеност на пропуштена микробранова енергија, физички повреди или оштетување на материјалниот имот. Ако не се следат овие упатства гаранцијата ќе изгуби важност.

• Производите на Веко се во согласност со важечките стандарди за безбедност; затоа, во случај на оштетување на апаратот или на

електричниот кабел, треба да ги поправи или замени продажниот салон, сервисниот центар или некое стручно лице или овластен сервис за да не се предизвика некаква штета. Поради погрешни или нестручни поправки може да биде доведен во опасност корисникот на уредот.

- Овој уред е наменет за употреба во домаќинството или на места како што се:
 - Чајни кујни за вработените во продавници, канцеларии и други работни простории;
 - Фарми;
 - За посетителите во хотелите и во други објекти за сместување;
 - Пансиони и разни ноќевалишта.

1 Важни упатства за безбедноста и заштитата на околината

- Не е наменет за индустриска или лабораториска употреба.
- Не се обидувајте да ја вклучите печката додека вратата е отворена; во спротивно може да бидете изложени на штетна микробранова енергија. Функциите за заклучување поради безбедност не треба да се попречуваат или да се расипуваат.
- Микробрановата печка е наменета за загревање на храна и пијалаци. Сушењето на храна или облека и загревањето на електрични пернициња, папучи, сунѓери, мокри крпи и слично може да доведе до опасност од повреди, запалување или пожар.
- Не ставајте никакви предмети меѓу предната страна и вратата на микропечката. Не дозволувајте никаква нечистотија или остатоци од средства за чистење да се насоберат на површините за затворање.
- Секое сервисирање што вклучува отстранување на капакот што обезбедува заштита од изложеност на микробранова енергија мора да ја извршува овластено лице/сервис. Опасно е некој друг да го прави тоа.
- Овој апарат е наменет за готвење, загревање и одмрзнување на храна дома. Не смее да се користи за комерцијални цели.
- Микропечката не е наменета за сушење на некое живо суштество.
- Не ја користете микропечката за сушење на алишта или

1 Важни упатства за безбедноста и заштитата на околината

- кујнски крпи.
- Не ја користете микропечката надвор, во купатила, влажни средини или на места каде што може да се намокри.
- Не сносиме никаква одговорност и гаранцијата нема да важи ако настанат оштетувања поради погрешна употреба или неисправно ракување со апаратот.
- Не се обидувајте да го расклопите апаратот. Гаранцијата нема да важи ако апаратот се оштети поради неисправно ракување.
- Користете ги само оригиналните делови или деловите што ги препорачува производителот.
- Не го оставајте апаратот без надзор додека работи.
- Секогаш користете го апаратот на стабилна, рамна, чиста, сува и нелизгава површина.
- Со апаратот не треба да се управува со надворешен тајмер или со одвоен систем за далечинско управување.
- Пред да го користите апаратот за првпат, исчистете ги сите делови. Видете ги упатствата дадени во делот “Чистење и одржување”.
- Ракувајте со уредот само во склад со неговата намена, како што е опишано во ова упатство.
- Апаратот многу се загрева додека се користи. Внимавајте да не ги допирате жешките делови во микропечката.
- Не работете со микропечката додека е празна.

1 Важни упатства за безбедноста и заштитата на околината

- Приборот за готвење може да се загрее поради топлината што се пренесува од загреаната храна до приборот. Можеби ќе ви требаат ракавици за рерна за да го факате приборот.
- Треба да се провери дали приборот е погоден за употреба во микробранова печка.
- Не го ставајте апаратот на печка или на други уреди што создаваат топлина. Во спротивно може да се оштети и гаранцијата нема да важи.
- Може да излезе пареа кога ќе се тргне капакот или фолијата по готвењето на храната.
- Апаратот и неговите пристапни површини може да бидат многу жешки додека се користи апаратот.
- Вратата и надворешното стакло може да бидат многу жешки додека се користи апаратот.
- Проверете дали напојувањето од струјната мрежа е во склад со податоците што се наведени на металната етикета на апаратот.
- Единствен начин да се исклучи апаратот од струјната мрежа е да се извади приклучокот од штекерот.
- Користете го апаратот само со заземјен штекер.
- Не го користете апаратот ако електричниот кабел или самиот апарат се оштетени.
- Апаратот не смее да се користи со продолжен кабел.
- Никогаш не го допирајте апаратот или неговиот приклучок со влажни или мокри раце.

1 Важни упатства за безбедноста и заштитата на околината

- При поставувањето на уредот водете сметка штекерот секогаш да биде пристапен.
- За да не се оштети електричниот кабел не треба се гмечи, витка или трие од остри рабови. Кабелот треба да биде што подалеку од жешки површини и од отворен пламен.
- Внимавајте некој случајно да не го извлече или стапне електричниот кабел додека работи апаратот.
- Извадете го приклучокот од штекерот пред секое чистење на апаратот и додека не го користите.
- Не го влечете електричниот кабел на апаратот за да го исклучите од електричната мрежа и не го мотајте околу апаратот.
- Не го потопувајте апаратот, електричниот кабел или приклучокот во вода или во некоја друга течност. Не го ставајте под млаз вода.
- Кога загревате храна во пластични или хартиени садови, држете ја на око микропечката поради тоа што постои можност да се запали.
- Извадете ги металните жички и/или дршки на хартиените или пластичните ќеси пред да ги ставите во микропечката.
- Ако забележите чад, исклучете го апаратот или, ако е безбедно, извадете го приклучокот од штекерот и оставете ја вратата затворена за да се задушат евентуалните пламења.
- Не ја користете микробрановата печка за да чувате нешто во неа. Не оставајте хартиени предмети,

1 Важни упатства за безбедноста и заштитата на околината

- материјали за готвење или храна во микрорепчката додека не се користи.
- Содржината на шишенцата и тегличките со бебешка храна треба да се измеша или протресе и да им се провери температурата пред конзумирањето за да не дојде до изгореници.
 - Овој апарат спаѓа во опрема од Група 2 Класа B ISM. Група 2 ја содржи сета ISM (индустриска, научна и медицинска) опрема во која радиофреквенцијата намерно се создава и/или се користи во облик на електромагнетно зрачење за обработка на материјали и за опрема за ерозија на искра.
 - Опремата од Класа B е погодна за употреба во домаќинства и установи кои се директно поврзани со доводна електрична мрежа со низок напон.
 - Не користете масло за готвење во микрорепчката. Врелото масло може да ги оштети елементите и материјалите на печката, а може да предизвика и изгореници на кожата.
 - Избоцкајте ја храната што има тенка лушпа, како што се компирите, тиквичките, јаболката и костените.
 - Наместете го апаратот во таква положба што неговата задна страна ќе биде свртена кон ѕидот.
 - Пред да го поместувате апаратот, прицврстете ја вртливата плоча за да не се оштети.
 - Јајца со лушпа и цели тврдо варени јајца не

1 Важни упатства за безбедноста и заштитата на околината

смеат да се загреваат во микробранови печки бидејќи може да експлодираат, дури и откако микробрановото загревање престанало.

ПРЕДУПРЕДУВАЊЕ:

Ако вратата или дихтунзите на вратата се оштетени, микрорпечката не смее да се користи сè додека не ја поправи стручно лице.

ПРЕДУПРЕДУВАЊЕ:

Опасно е некој друг освен стручно лице да извршува некакво сервисирање или поправка што вклучува отстранување на капак што обезбедува заштита од изложеност на микробранова енергија.

ПРЕДУПРЕДУВАЊЕ:

Течности и друга храна не смеат да се загреваат во запечатени садови бидејќи може да експлодираат.

• Микрорпечката треба редовно да се чисти и сите остатоци од храна треба да се отстрануваат.

• Треба да има најмалку 20 cm слободен простор над горната површина на микрорпечката.

• Не ја гответе храната премногу долго време бидејќи може да се потпали.

• Не го чистете апаратот со хемикалии и со средства за чистење со помош на пареа.

• Потребно е многу да внимавате кога го користите апаратот во близина на деца и лица што имаат намалени физички, сетилни или умствени способности.

• Овој уред може да го користат деца над 8 години, како и лица со намалени физички, сетилни или умствени

1 Важни упатства за безбедноста и заштитата на околината

- способности или не се доволно искусни и упатени, но само ако се под нечиј надзор или ако се запознаени со упатствата во врска со безбедното користење на производот и со опасностите што се вклучени притоа. Децата не смеат да си играат со апаратот. Чистењето и одржувањето не треба да го извршуваат деца освен ако не се под надзор на некој возрасен.
- Опасност од задушување! Сите материјали од амбалажата треба да бидат подалеку од деца.
 - Поради преголемата топлина што настанува кога микроречката работи на режимот за скара и на комбинираниот режим, децата смеат да ги користат овие режими само под надзор на возрасно лице.
 - Апаратот и неговиот електричен кабел не смеат да бидат пристапни за деца под 8 години.
 - Не гответе храна директно на стаклената чинија. Наместете ја храната во соодветен кујнски сад пред да ја ставите во микроречката.
 - Не е дозволено во микроречковата печка да се ставаат метални садови за храна и пијалаци. Во спротивно може да се појават искри.
 - Микроречковата печка не смее да се намести во плакар што не е во склад со упатствата за инсталирање.
 - Микроречковата печка е наменета да се користи само како вграден

1 Важни упатства за безбедноста и заштитата на околината

елемент.

- Кај вградените апарати што се користат на ниво еднакво или повисоко од 900 mm од подот треба да се внимава да не се измести вртливата плоча кога се вадат садовите од апаратот.
- Ако вградениот апарат е во плакар со врата, производот мора да користи со отворена врата на плакарот.

1.2. Согласност со Директивата за отпадна електрична и електронска опрема (WEEE) и фрлање на отпадниот производ:

Овој производ е во согласност со Директивата на ЕУ за отпадна електрична и електронска опрема (2012/19/EU). Овој производ има симбол за класификација за отпадна електрична и електронска опрема.

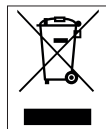

Овој симбол покажува дека производот не смее да се фрла заедно со друг отпад од домаќинството на крајот од неговиот век на траење.

Користениот уред мора да се врати во одреден собирен пункт за рециклирање на електрични и електронски уреди. Прашајте каде

има такви собирни пунктови кај локалните надлежни органи или во продавницата од која сте го купиле производот. Секое домаќинство игра важна улога во рециклирањето на стариот апарат. Соодветното фрлање на користениот апарат помага да се спречат потенцијалните негативни последици по околината и по човечкото здравје.

1.3 Согласност со Директивата за рестрикција на опасни супстанции (RoHS)

Производот што го купивте е во согласност со Директивата на ЕУ за рестрикција на опасни супстанции (2011/65/EU). Не содржи штетни или забранети материјали наведени во Директивата.

1.4 Информации за амбалажата



Материјалите од амбалажата на овој производ се произведени од материјали што може да се рециклираат во склад со државните прописи за заштита на околината. Не ги фрлајте материјалите од амбалажата заедно со отпадот од домаќинството или со друг отпад. Однесете ги во пунктот за собирање материјали од амбалажа одреден од локалните надлежни органи.

2 Технички спецификации на производот

2.1 Преглед

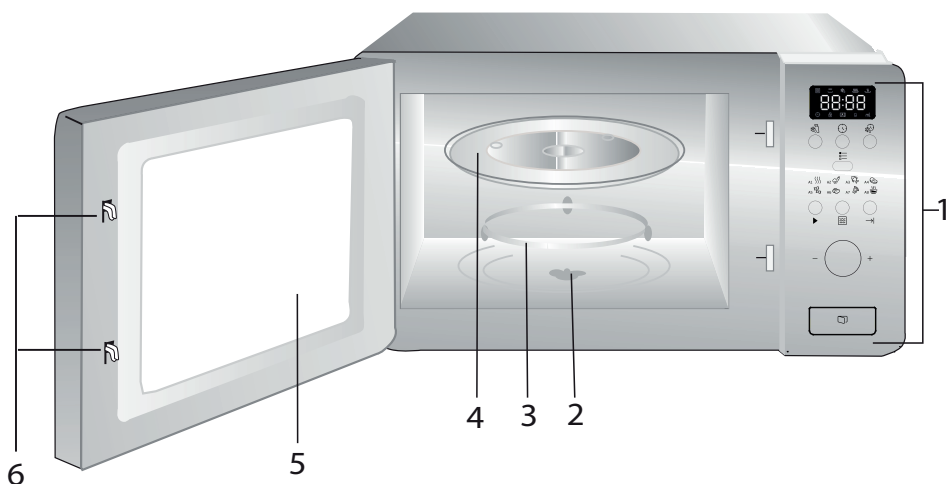

1. Контролна табла
2. Спојница
3. Подлога на вртливата плоча
4. Стаклена чинија
5. Прозорче на микropечката
6. Безбедносен систем за блокирање на вратата

2.2 Технички податоци

Напон:	230 V~, 50 Hz
Работна фреквенција	2450 MHz
Влезна моќност (микробран)	1050 W
Излезна моќност (микробран)	700 W
Капацитет на микropечката	17 L
Пречник на вртливата плоча	ø 245 mm
Тајмер	0-95'
Надворешни димензии	595*336*382 mm
Нето тежина	15 kg

Го задржуваме правото на технички промени и промени во дизајнот.

Ознаките на апаратот или вредностите наведени во другата документација доставена заедно со производот се вредности добиени во лабораториски услови во склад со важечките стандарди. Овие вредности може да се разликуваат во зависност од начинот на користење на апаратот и од условите во околината во која се користи.

2 Технички спецификации на производот

2.3 Инсталирање на вртливата плоча

- Никогаш не ја ставајте сталкената чинија свртена наопаку. Стаклената чинија никогаш не треба да се вади додека работи апаратот.
- И стаклената чинија и подлогата на вртливата плоча мора да се користат секогаш кога се готви.
- Храната и садовите со храна секогаш мора да се ставаат врз стаклената чинија.
- Ако стаклената чинија или вртливата плоча пукнат или се скршат, јавете се во најблискиот овластен сервисен центар.



3 Инсталирање и поврзување

3.1 Вграден мебел

Вградениот плакар не треба да има заден ѕид зад апаратот.

Минималната височина за инсталирање е 85 см.

Не ги покривајте отворите за вентилација и местата од каде што влегува воздух.

1.

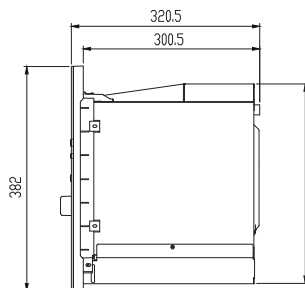
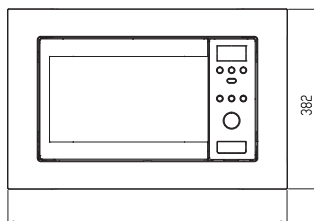
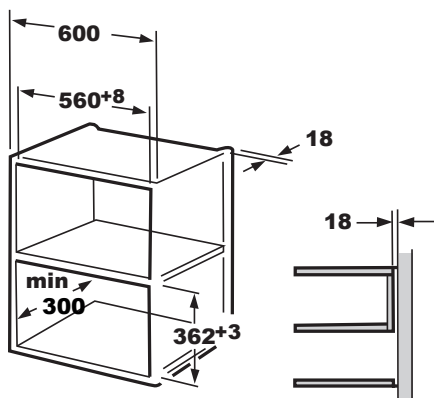

2.

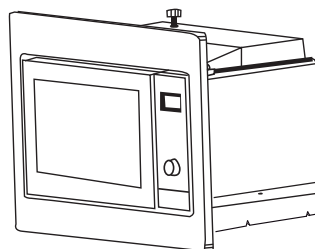
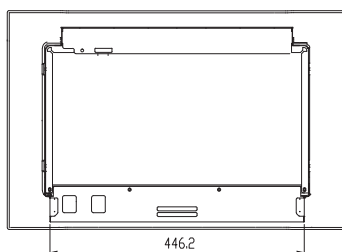
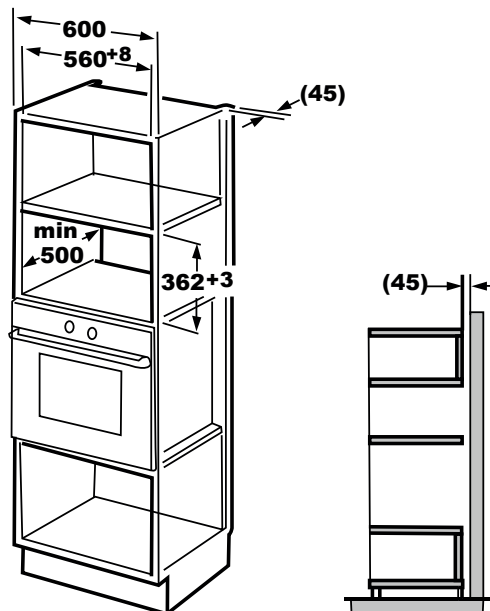

3 Инсталирање и поврзување

3.2 Инсталирање на микроречката

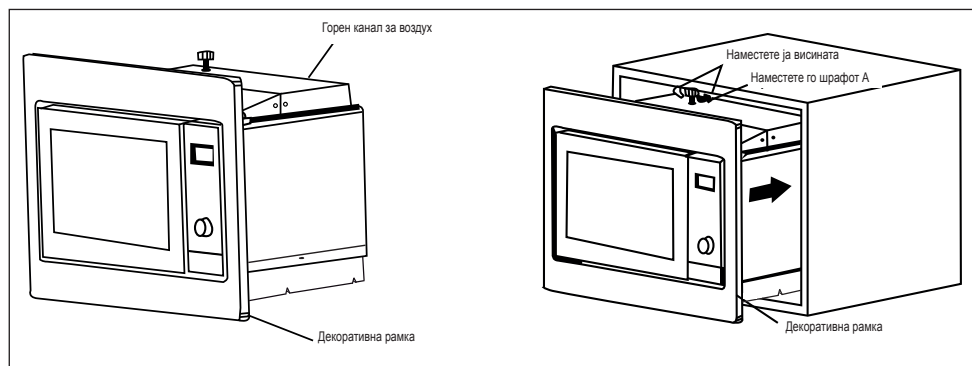

1. Инсталирајте ја микроречката во плакарот.

- Не го потфакајте и не го превиткувајте електричниот кабел.
- Обрнете внимание микроречката да биде инсталирана во средината на плакарот.

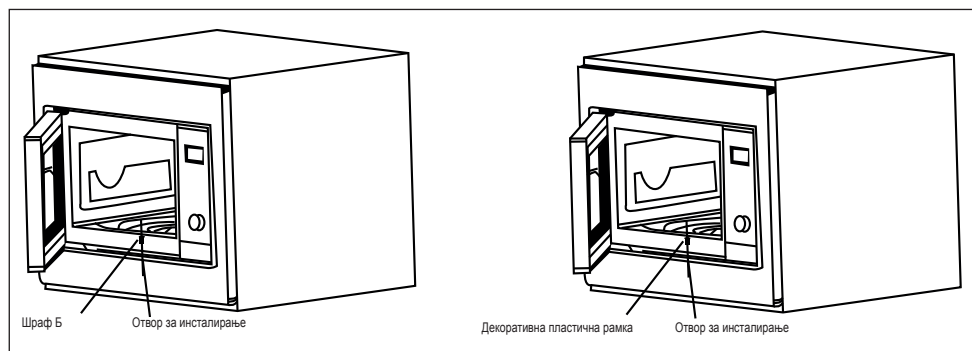

2. Отворете ја вратата; прицврстете ја микроречката во плакарот со шрафот Б во отворот за инсталирање на декоративната рамка. Потоа прицврстете ја декоративната пластична рамка во отворот за инсталирање.

4 Работење со производот

4.1 Контролна табла

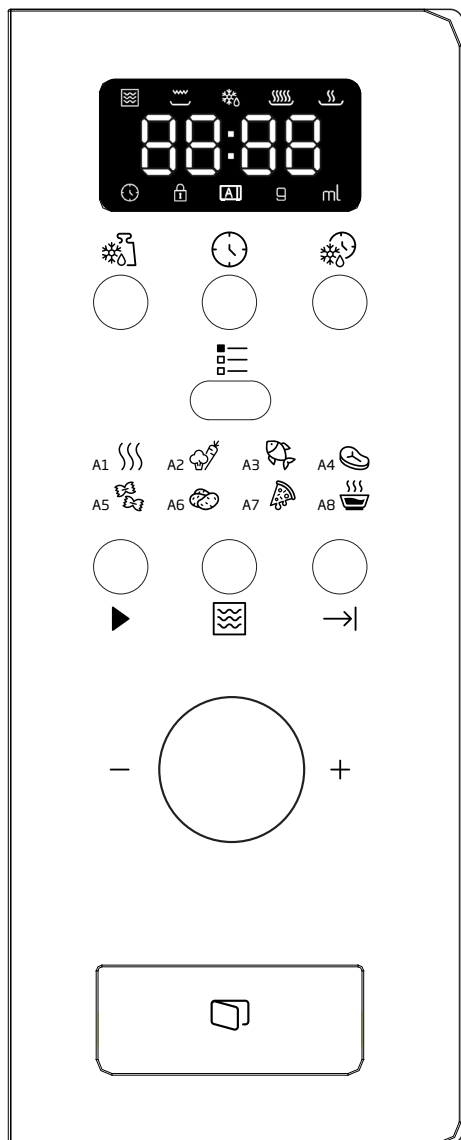





- Defrost By Weight (Одмрзнување според тежина)
- Clock/ Pre-Set (Часовник/ Местење однапред)
- Defrost By Time (Одмрзнување според време)
- Menu (Мени)
- Quick Start/Start (Брз почеток/ Почеток)
- Microwave (Микробран)
- Cancel/Stop (Поништување/ Стопирање)
- A-1 Auto Reheat (Автоматско подгревање)
- A-2 Vegetable (Зеленчук)
- A-3 Fish (Риба)
- A-4 Meat (Месо)
- A-5 Pasta (Тестенини)
- A-6 Potato (Компир)
- A-7 Reheat Pizza (Подгревање на пица)
- A-8 Soup (Супа)

4.2 Местење на часовникот





Кога микробрановата печка ќе биде вклучена во струјна мрежа, дисплејот ќе покажува "0:00", своното ќе засвони еднаш.

1. Притиснете , бројките на часовите ќе трепкаат, а индикаторот на часовникот ќе свети.

4 Работење со производот







- Вртете  за да ги наместите бројките на часовникот, внесеното време треба да биде во рамките на 0--23.
- Притиснете , бројките на минутите ќе трепкаат.
- Вртете  за да ги наместите бројките на минутите, внесеното време треба да биде во рамките на 0--59.
- Притиснете  за да завршите со мesteњето на часовникот. Индикаторот на часовникот  ќе исчезне, “.” ќе трепка и времето ќе свети.

4.3 Готвење на храната

- Притиснете , “P100” ќе трепка.
- Потоа свртете  за да изберете моќност, “P100”, “P80”... и “P10” последователно ќе се покажуваат на дисплејот.
- Притиснете  за да потврдите, а потоа свртете  за да го изберете времето за готвење.
- Притиснете  за да почнете да готвите.



Пример: Ако сакате да користите 80% микробранови за да ја готвите храната 20 минути, може да ракувате со микроречката на следниов начин.

- Притиснете , дисплејот покажува “P100”.
- Вртете  за да наместите микробранова моќност од 80% сè додека дисплејот не покаже “P 80”.
- Притиснете  за да потврдите, дисплејот покажува “P 80”.
- Вртете  за да го наместите времето на готвење сè додека дисплејот не покаже “20:00”.
- Притиснете  за да почнете да готвите или притиснете  за да ја поништите поставката. Должината на чекорите за мesteње на времето на прекинувачот за кодирање е следнава:

0---1 min	5 секунди
1---5 min	10 секунди
5---10 min	30 секунди
10---30 min	1 минута
30---95 min	5 минути

Упатства на микробрановата плочка (“Microwave”)

Нареди	Прикажи	Микробранова моќност
1	P 100	100%
2	P 80	80%
3	P 50	50%
4	P 30	30%
5	P 10	10%





4.4 Однапред програмирано готвење

Најнапред наместете го часовникот. (Погледнете го упатството за мesteње на часовникот.)

4 Работење со производот











Пример: Ако сакате да користите 80% микробранови за да ја готвите храната 15 минути, може да ракувате со микроречката на следниов начин.

1. Притиснете , на дисплејот се покажува “P100”.
2. Вртете  за да ја наместите микробранова моќност на 80% сè додека дисплејот не покаже “P 80”.
3. Притиснете  за да потврдите, дисплејот покажува “P 80”.
4. Вртете  за да го наместите времето за готвење сè додека дисплејот не покаже “15:00”.









Никако не притискајте “→|” за да почнете да готвите.







5. Притиснете , бројките на часовникот ќе трепкаат, а индикаторот или  ќе светат.
6. Вртете  за да ги наместите бројките на часовникот, внесеното време треба да биде во рамките на 0--23.
7. Притиснете , бројките на минутите ќе трепкаат.
8. Вртете  за да ги наместите бројките на минутите, внесеното време треба да биде во рамките на 0--59.

9. Притиснете  за да завршите со поставката. Индикаторот на часовникот  ќе трепка. Ако вратата е затворена, звоното ќе засвони двапати кога времето автоматски ќе почне, а индикаторот на часовникот  ќе исчезне.

4.5 Одмрзнување според тежина

1. Притиснете го копчето . Дисплејот ќе покажува “dEF1”,  и  ќе светкаат.
2. Вртете  за да ја изберете тежината на храната. Тежината е од 100 до 2000 g.
3. Притиснете  за да почне да се одмрзнува храната.  и  ќе трепкаат.

4.6 Одмрзнување според време

1. Притиснете го копчето . Дисплејот ќе покажува “dEF2”,  и  ќе светкаат.
2. Вртете  за да го изберете времето за готвење. Максималното време е 95 минути.
3. Притиснете  за да почне да се одмрзнува храната.  и  ќе трепкаат.

4 Работење со производот

4.7 Готвење на повеќе делови

Можат да се внесат најмногу 3 дела за готвење. Кај готвењето на повеќе делови, ако еден дел се одмрзува, тогаш одмрзувањето ќе биде ставено во првиот дел.



Пример: Ако сакате да користите “20 минути 100% микробранова моќност + 5 минути 80% микробранова моќност” за готвење на храната.

- 1.Притиснете ја плочката, дисплејот покажува “P100”.
- 2.Притиснете за да ја потврдите микробрановата моќност.
- 3.Вртете за да го изберете времето за готвење.
- 4.Притиснете ја плочката, дисплејот покажува “P100”.
- 5.Вртете за да изберете 80% микробранова моќност.
- 6.Притиснете ја плочката, потоа вртете за да изберете време за готвење со 80% микробранова моќност.
- 7.Притиснете за да почне готвењето или притиснете за да ја поништите поставката.

4.8 Почеток/Брз почеток

Кога печката е на режим за чекање, притиснете за да почнете да готвите храна со целосната микробранова моќност 1 минута. Со секое притискање вредноста ќе се зголеми за 1 минута. Максималното време за готвење е 95 минути.

4.9 Автоматско мени



Пример: Ако сакате да користите “Auto Menu” (Автоматско мени) за да готвите риба од 250 g.



- 1.Притиснете , и ќе светнат.
- 2.Вртете за да ја изберете функцијата што ја сакате.
- 3.Притиснете го копчето за да потврдите.
- 4.Вртете за да ја изберете тежината на рибата. “g” ќе светка.
- 5.Притиснете за да почнете. “g” ќе исчезне, и ќе трепкаат.

4 Работење со производот

Чекори за автоматско мени:

Мени	Нареди	Тежина	Прикажи
 A-1 Автоматско подгревање	1	200 g	200 g
		400 g	400 g
		600 g	600 g
 A-2 Зеленчук	2	200 g	200 g
		300 g	300 g
		400 g	400 g
 A-3 Рибa	3	250 g	250 g
		350 g	350 g
		450 g	450 g
 A-4 Месо	4	250 g	250 g
		350 g	350 g
		450 g	450 g
 A-5 Тестенини	5	50 g (со вода 450 ml)	50 g
		100 g (со вода 800ml)	100 g
 A-6 Компир	6	200 g	200 g
		400 g	400 g
		600 g	600 g
 A-7 Подгревање на пиза	7	200 g	200 g
		400 g	400 g
 A-8 Супа	8	200 ml	200 ml
		400 ml	400 ml



4.10 Функција за заклучување за деца

Заклучување: На режим за чекање, притиснете “→” 3 секунди, ќе се чуе долг звук, кој означува влегување во режимот за заклучување за деца и дисплејот ќе покаже “ и ”.

Прекинување на заклучувањето:

На режим за заклучено, притиснете “→” 3 секунди, ќе се чуе долг звук кој означува дека заклучувањето е прекинато.

4.11 Функција за проверка

1. На режим за микробранови, притиснете “”, моменталната моќност ќе биде покажана на дисплејот 4 секунди. По 4 секунди, микроречката ќе се врати на претходната состојба;
2. На режим за готвење, притиснете “” за да го проверите моменталното време и времето ќе трепка 4 секунди.
3. Во однапред програмирана состојба, притиснете “” за да го проверите однапред наместеното време и времето ќе трепка 4 секунди.

5 Чистење и одржување

5.1 Чистење



ПРЕДУПРЕДУВАЊЕ:

Немојте да користите бензин, растворувачи, абразивни средства за чистење, метални предмети или тврди четки кога го чистите апаратот.



ПРЕДУПРЕДУВАЊЕ:

Не го потопувајте апаратот или кабелот во вода или во некоја друга течност.

1. Исклучете го апаратот и извадете го приклучокот од штекерот на сидот.
2. Почекајте апаратот сосема да се олади.
3. Внатрешноста на печката секогаш нека биде чиста. Избришете со влажна крпа кога на сидовите на микроречката ќе се залепи испрскана храна или истечени течности. Може да се користи благ детергент ако печката е многу извалкана. Не употребувајте спрејови и други јаки средства за чистење бидејќи може да предизвикаат дамки, белези и заматување на површината на вратата.
4. Надворешните површини на микроречката мора да се чистат со влажна крпа. Не дозволувајте да навлезе вода од отворите за вентилација за да не се оштетат функционалните делови на микроречката.
5. Често бришете ги со влажна крпа двете страни на вратата и стаклото, дихтунзите на вратата и деловите во близина на дихтунзите за да ги отстраните дамките што се направиле од претекување и прскање. Не користете абразивни средства за чистење.
6. Не дозволувајте контролната табла да се намокри. Чистете ја со мека, влажна крпа. Оставете ја отворена вратата на микроречката за да не почне случајно да работи додека ја чистите контролната табла.
7. Ако се насобере пареа во или околу вратата на микроречката, избришете ја со мека крпа. Тоа може да се случи ако микробрановата печка се користи во услови на висока влажност. Тоа е нормална појава.
8. Во некои случаи можеби ќе треба да ја извадите стаклената чинија за да ја исчистите. Измијте ја чинијата со топла насапунета вода или во машина за миење садови.
9. Прстенот на тркалцето и дното на микроречката треба редовно да се чистат за да не испуштаат премногу гласен звук.
10. Ќе биде доволно да се избрише долната површина на печката со благ детергент. Прстенот на тркалцето може да се измие со топла насапунета вода или во машина за миење садови. Кога ќе го извадите прстенот на тркалцето од внатрешното дно на микроречката за да го исчистите, внимавајте да го вратите во исправна положба.
11. За да ги отстраните непријатните миризби од печката, ставете чаша вода и сок и кора од лимон во длабока чинија погодна за употреба во микробранова печка и пуштете ја печката да работи 5 минути на микробранов режим. Добро избришете ја и потоа исушете ја со сува, мека крпа.
12. Јавете се во овластен сервис кога ќе треба да се замени сијаличката на микроречката.

5 Чистење и одржување

13. Микропечката треба редовно да се чисти и сите остатоци од храна треба да се отстрануваат. Ако не се одржува чиста, може да настанат оштетувања на површините на микропечката кои може негативно да влијаат врз животниот век на апаратот и да предизвикаат евентуални ризици.
14. Не го фрлајте апаратот заедно со отпадот од домаќинството; старите микропечки треба да се фрлат во посебни пунктови одредени од општината.
15. Кога микробрановата печка ќе се користи на функцијата за скара, може да се појави мало количество чад и миризба, но тие ќе исчезнат откако микропечката ќе се користи извесно време.

5.2 Складирање

- Ако немате намера да го користите апаратот подолго време, внимателно складирајте го.
- Проверете дали апаратот е исклучен од штекер, оладен и сосема сув.
- Складирајте го апаратот на ладно и суво место.
- Апаратот нека биде вон дофат на деца.

6 Решавање проблеми

Нормално	
Микробрановата печка го попречува приемот на ТВ	Приемот на радио и ТВ може да биде попречен додека работи микробрановата печка. Тоа е слично на попречувањето што го предизвикуваат малите електрични уреди, како што се миксерите, правосмукалките и електричните фенови. Тоа е нормална појава.
Сијаличката на микроречката е замаглена	При готвење со микробранови со ниска моќност, сијаличката може да се замагли. Тоа е нормална појава.
На вратата се собира параа, од отворите излегува жежок воздух	Додека се готви, од храната може да излегува параа. Поголемиот дел од пареата ќе излезе од отворите. Но, дел од неа може да се насобере на студена површина како што е вратата на микроречката. Тоа е нормална појава.
Микроречката почнала да работи случајно без храна во неа.	Не е дозволено апаратот да работи без храна во него. Тоа е многу опасно.

Проблем	Можна причина	Решение
Микроречката не може да почне да работи	1) Електричниот кабел не е исправно приклучен во штекерот.	Извадете го од штекерот. Повторно ставете го по 10 секунди.
	2) Осигурувачот е прегорен или прекинувачот е активиран.	Заменете го осигурувачот или ресетирајте го прекинувачот (поправен од страна на стручни лица на нашата компанија).
	3) Проблем со штекерот.	Проверете го штекерот со други електрични апарати.
Микроречката не загрева.	4) Вратата не е исправно затворена.	Затворете ја вратата како што треба.
Стаклената вртлива плоча испушта гласен звук додека работи микробрановата печка	5) Вртливата плоча и дното на микроречката се нечисти.	Прочитајте како да ги исчистите валканите делови во поглавјето "Чистење и одржување".

Arçelik A.Ş.
Karaağaç Caddesi No: 2-6,
34445,
Sütlüce, İstanbul, Türkiye

www.beko.com