



Vgrajena pečica

Navodila za uporabo

Ugradna pečnica

Korisnički priručnik

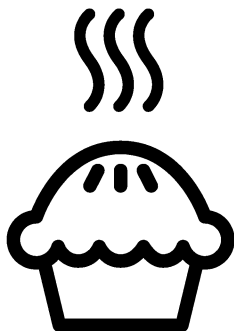

BIM19700XMS

SL / SB

285.4464.76/R.AF/12.12.2019/6-6

7793187602

Najprej preberite ta priročnik za uporabo.

Spoštovani kupec,

Hvala, da ste se odločili za izdelek znamke Beko. Upamo, da boste z izdelkom, ki je bil proizveden z najsodobnejšo tehnologijo visoke kakovosti, dosegli najboljše rezultate. Zato pred uporabo izdelka pozorno preberite celoten priročnik za uporabo in vse ostale priložene dokumente ter jih shranite za uporabo v prihodnje. V primeru, da napravo posredujete naprej, priložite tudi priročnik za uporabo. Upoštevajte vsa opozorila in informacije v priročniku za uporabo.

Priročnik za uporabo se lahko nanaša tudi na druge modele. Razlike med modeli so navedene v priročniku.

Pomen simbolov

V priročniku za uporabo se pojavijo naslednji simboli:

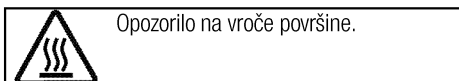
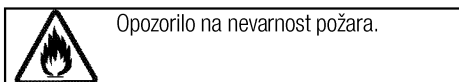
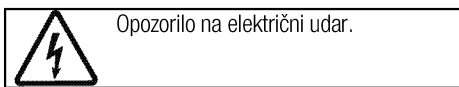
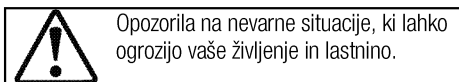
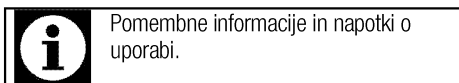

Arçelik A.Ş.
Karaağaç caddesi No:2-6
34445 Sütlüce/Istanbul/TURKEY
Made in TURKEY



1 Pomembna navodila in opozorila za varnost in okolje 4

Splošna varnost	4
Električna varnost	4
Varnost izdelka	5
Namen uporabe	7
Varnost otrok	7
Ostranjevanje stare naprave	8
Odstranjevanje embalaže	8

2 Splošne informacije 9

Pregled	9
Vsebnost embalaže	10
Tehnične specifikacije	11

3 Inštalacija 12

Pred namestitvijo	12
Namestititev in priključitev	14
Odstranjevanje stare naprave	15

4 Priprave 16

Nasveti za varčevanje z električno energijo	16
Prva uporaba	16
Nastavitev ure	16
Prvo čiščenje izdelka	17
Prvo segrevanje	17

5 Uporaba pečice 18

Splošne informacije o peki, pečenju in pečenju na žaru	18
Opis in uporaba nadzorne plošče	18
Funkcije menija pečenja	19
Meni za ročno pečenje	21
Delovanje žara	22
Meniji za samodejno pečenje	25
Meni nastavitve	25
Meni priljubljenih	29
Meni Zgodovina	29
Tabela časov pečenja	29
Tabela časov kuhanja z žarom	32

6 Vzdrževanje in čiščenje 33

Splošne informacije	33
Čiščenje upravljalne plošče	33
Čiščenje pečice	33
Odstranjevanje vratc pečice	34
Odstranjevanje notranjega stekla vratc	34
Zamenjava luči v pečici	35

7 Odpravljanje težav 36

1 Pomembna navodila in opozorila za varnost in okolje

To poglavje vsebuje varnostna navodila, s katerimi boste preprečili nevarnosti telesnih poškodb in poškodb lastnine. Neupoštevanje teh navodil bo razveljavilo vse garancije.

Splošna varnost

- Otroci, stari 8 let ali več in osebe z zmanjšanimi fizičnimi, senzornimi ali duševnimi sposobnostmi, brez izkušenj ali znanja lahko napravo uporabljajo, samo če jih nadzoruje ali jih je o varni uporabi naprave in z njo povezanimi nevarnostmi poučila oseba, ki je odgovorna za njihovo varnost.

Otroci naj se ne igrajo z napravo. Otroci naj naprave ne čistijo in vzdržujejo brez nadzora.

- Te naprave naj ne uporabljajo osebe (vključno z otroki) z zmanjšanimi telesnimi, čutnimi ali duševnimi sposobnostmi, brez izkušenj ali znanja, razen če so pod nadzorom ali pa so prejele navodila za uporabo.

Da preprečite igranje otrok z napravo, naj bodo ti pod nadzorom.

- Če izdelek predate drugi osebi za namene osebne uporabe ali uporabe iz druge roke, ji predajte tudi priročnik za uporabo, oznake izdelka in drugo ustrezno dokumentacijo ter dele.

- Namestitvev in popravila sme opravljati samo pooblaščen serviser. Proizvajalec ni odgovoren za poškodbe, ki nastanejo zaradi poseganja nepooblaščenih oseb in lahko razveljavijo garancijo. Pred namestitvijo pozorno preberite navodila.
- Naprave ne upravljajte, če je okvarjena ali ima kakršnekoli vidne poškodbe.
- Po vsaki uporabi se prepričajte, da so gumbi za funkcije izdelka izklopljeni.

Električna varnost

- Če je na izdelku napaka, ga ne smete uporabljati, razen če ga popravi pooblaščen servisna služba. Nevarnost električnega udara!
- Izdelek priključite samo na ozemljeno vtičnico/napeljavo z napetostjo in zaščito, kot je določeno v poglavju "Tehnične specifikacije". Ozemljitev naj namesti usposobljen električar, ko uporabljate napravo z ali brez transformatorja. Naše podjetje ni odgovorno za kakršne koli težave, nastale zaradi izdelka, ki ni ozemljen v skladu z lokalnimi predpisi.

- Izdelka nikoli ne perite tako, da bi po njem pršili ali polivali vodo! Nevarnost električnega udara!
- Nikoli se ne dotikajte vtiča z mokrimi rokami! Nikoli ne izvlecite kabla tako, da bi držali za kabel, vedno držite za vtič.
- Izdelek je treba med nameščanjem, vzdrževanjem, čiščenjem in popravilom odklopiti.
- Če je napajalni kabel izdelka poškodovan, ga mora proizvajalec, serviser ali podobno usposobljena oseba zamenjati, da ne pride do nevarnosti.
- Naprava mora biti nameščena tako, da jo je mogoče popolnoma odklopiti z električnega omrežja. Odklop je treba izvesti tako, da izvlečete vtič, ali s pomočjo stikala, vgrajenega v fiksno električno napeljavo, v skladu z gradbenimi predpisi.
- Med uporabo se zadnja stran pečice segreje. Zagotovite, da električna povezava ne pride v stik z zadnjo stranjo, saj se lahko priključki poškodujejo.
- Pazite, da se napajalni kabel ne zatakne med vrata pečice in okvir, prav tako pa ga ne speljite čez vroče površine. V nasprotnem primeru se lahko izolacija kablov stopi in se vname, kar lahko povzroči kratek stik.
- Vsa dela na električni opremi in sistemih sme opravljati samo pooblaščen strokovno osebje.
- V primeru okvar izklopite napravo in jo izključite iz napajanja. Zato izklopite varovalko doma.
- Prepričajte se, ali zmogljivost varovalke ustreza napravi.

Varnost izdelka

- **OPOZORILO:** Naprava in dostopni deli se med uporabo segrejejo. Previdno, ne dotikajte se segretyh elementov. Preprečite dostop otrokom, mlajšim od 8 let, oziroma otroke v bližini naprave stalno nadzorujte.
- Naprave ne uporabljajte, če je vaša presoja ali koordinacija zmanjšana zaradi vpliva alkohola in/ali drog.
- Ko v jedeh uporabljate alkoholne pijače, bodite zelo pozorni. Alkohol pri visokih temperaturah izhlapi in lahko povzroči požar, saj se lahko ob stiku z vročimi površinami vname.
- V bližino naprave ne postavljajte vnetljivih materialov, saj se stranice med uporabo lahko segrejejo.
- Naprava se med uporabo segreje. Previdno, ne dotikajte se segretyh elementov v notranjosti pečice.
- Ne blokirajte zračnih odprtín.
- V pečici ne segrevajte zaprtih pločevink in steklenih kozarcev.

Tlak, ki nastane v pločevinki/kozarcu, lahko povzroči eksplozijo.

- Neposredno na dno pečice ne odlagajte pekačev, posod ali aluminijaste folije. Nakopičenje toplote bi lahko poškodovalo dno pečice.
- Za čiščenje stekla vrat pečice ne uporabljajte močnih abrazivnih čistil ali ostrih kovin, saj lahko opraskajo površino ali uničijo stekla.
- Za čiščenje naprave ne uporabljajte parnih čistilnikov, saj lahko povzročijo električni udar.
- (Funkcije se razlikujejo glede na model naprave.)
Mrežno rešetko in pekač pravilno namestite na mrežne police. Pomembno je, da rešetko in/ali pekač pravilno namestite na polico. Rešetko ali pekač potisnite med 2 vodili in se prepričajte, da je dobro nameščen, preden nanj naložite jedi (prosim, glejte naslednjo sliko).

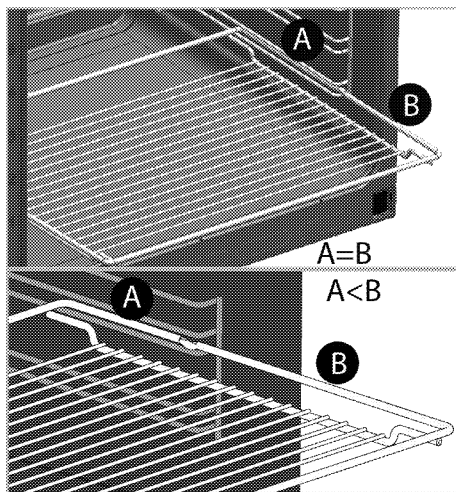
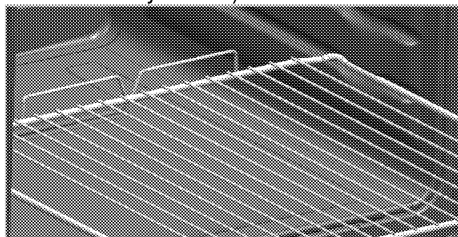

- Ne uporabljajte naprave brez stekla na sprednjih vratih ali če je steklo razbito.
- Ko v vročo pečico vstavljate ali iz nje odstranujete jedi, vedno uporabljajte rokavice odporne na toploto.
- Papir za peko položite v lonec ali na dodatek za pečico (pekač, rešetka itd.) skupaj s hrano in nato vse skupaj vstavite v predhodno segreto pečico. Odstranite odvečne dele papirja za peko, ki segajo čez pekač ali lonec, ter tako preprečite nevarnost dotikanja grelnih elementov pečice. Papirja za peko nikoli ne uporabljajte pri temperaturi, ki je višja od označene vrednosti za papir za peko. Papirja za peko ne polagajte neposredno na dno pečice.

- **OPOZORILO:** Pred zamenjavo luči se prepričajte, da je napajalni kabel naprave izključen oziroma da je odklopnik izklopljen, da se izognete morebitnemu električnemu udaru.
- Naprave ne smete namestiti za dekorativnimi vrati, ker se lahko preveč segreje.

Za požarno zanesljivost naprave;

- Prepričajte se, da je vtič priključen v vtičnico, da ne pride do nastanka isker.
- Ne uporabljajte poškodovanega ali prerezanega kabla ali podaljševalnih kablov, temveč uporabljajte samo originalni kabel.
- Prepričajte se, da na vtičnici, na katero je priključena naprava, ni tekočine ali vlage.

Namen uporabe

- Naprava je namenjena uporabi v gospodinjstvu. Uporaba v komercialne namene ni dovoljena.
- **POZOR:** Naprava je namenjena le kuhanju. Ne uporabljajte je v druge namene kot na primer gretje.
- Naprave ne uporabljajte za gretje krožnikov pod žarom, na ročaje ne obešajte brisač ali krp za posodo itd., prav tako je ne uporabljajte v grelne namene.
- Proizvajalec ne odgovarja za škodo nastalo zaradi

neustreznega namena uporabe ali nepravilne uporabe.

- Enoto lahko uporabljate za odtajanje, pečenje, pečenje mesa in pečenje mesa na žaru.

Varnost otrok

- **OPOZORILO:** Dostopni deli se lahko med uporabo segrejejo. Otroci naj se ji zato ne približujejo.
- Embalažni material je lahko nevaren za otroke. Otroci naj se embalažnemu materialu ne približujejo. Vse dele embalažnega materiala odstranite v skladu z okoljskimi standardi.
- Električne naprave so nevarne za otroke. Otroci naj se ne približujejo napravi med njenim delovanjem in ne dovolite, da bi se igrali z njo.
- Nad napravo ni dovoljeno hraniti predmetov, po katerih lahko sežejo otroci.
- Ko so vratca odprta, na njih ne polagajte težkih predmetov in ne dovolite, da bi na njih sedeli otroci. To bi lahko povzročilo, da se pečica prevrne ali da se vratni zgibi poškodujejo.

Ostranjevanje stare naprave

Skladnost z direktivo OEE0 in odstranjevanjem odpadnih izdelkov:



Izdelek je v skladu z direktivo EU OEE0 (2012/19/EU).

Izdelek vsebuje simbol za razvrstitev odpadne električne in elektronske opreme (OEE0).

Izdelek je bil izdelan z visokokakovostnimi sestavnimi deli in materiali, ki jih je mogoče ponovno uporabiti in so primerni za recikliranje. Odsluženega odpadnega izdelka ne odlagajte z običajnimi gospodinjskimi in drugimi odpadki. Odnosite ga na center za zbiranje in recikliranje električne in elektronske opreme. Za informacije o teh centrih za zbiranje se obrnite na lokalne oblasti.

Skladnost z direktivo RoHS:

Izdelek, ki ste ga kupili, je v skladu z direktivo EU RoHS (2011/65/EU). Ne vsebuje škodljivih in prepovedanih materialov, ki so navedeni v direktivi.

Odstranjevanje embalaže

- Embalaža je nevarna za otroke. Embalažo hranite na varnem, stran od otrok. Embalažni material izdelka sestoji iz reciklažnih materialov. Odstranite jih v skladu s pravili za odstranjevanje reciklažnih odpadkov. Ne odstranjujte jih z običajnimi gospodinjskimi odpadki.

2 Splošne informacije

Pregled

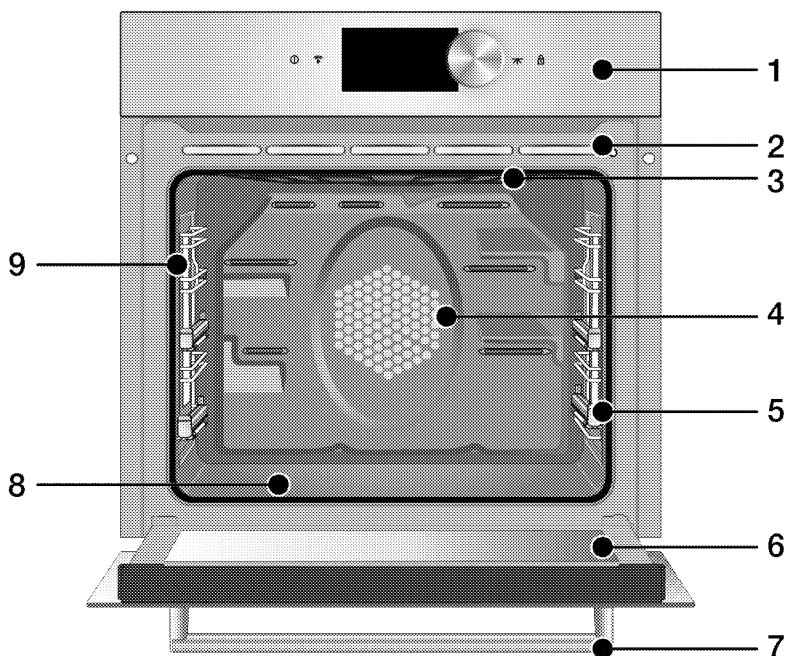

- | | | | |
|---|--|---|--|
| 1 | Nadzorna plošča | 6 | Sprednja vratca |
| 2 | Vgrajene zračne rešetke | 7 | Ročaj |
| 3 | Zgornji grelni element | 8 | Spodnji grelnik (spodnja jeklena plošča) |
| 4 | Motor ventilatorja (za jekleno ploščo) | 9 | Lučka |
| 5 | Položaji polic | | |

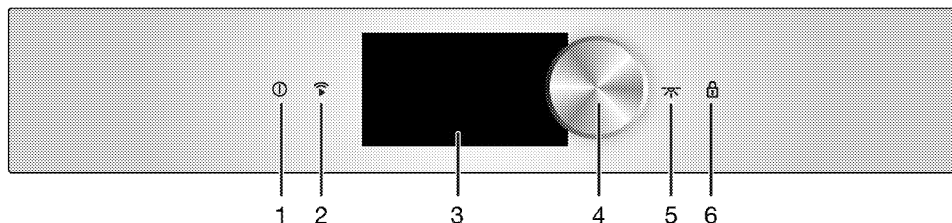

- | | | | |
|---|---|---|----------------------------|
| 1 | Gumb VKLOP/IZKLOP | 4 | Krmilni gumb pečice |
| 2 | Tipka za aktivacijo brezžičnega lokalnega omrežja | 5 | Gumb za lučko |
| 3 | Zaslon na dotik | 6 | Tipka za zaklep tipkovnice |

Vsebnost embalaže



Priloženi pripomočki se lahko razlikujejo glede na model proizvoda. Vaš proizvod morda ne vsebuje vseh pripomočkov, ki so opisani v navodilih.

1. Navodila za uporabo

2. Standarden pekač

Uporablja se za pecivo, zamrznjena živila in velike pečenke.

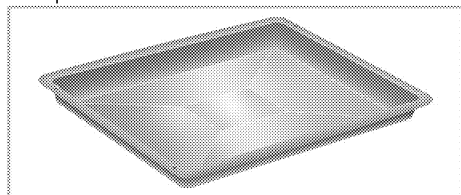

3. Globok pekač

Uporablja se za pecivo, velike pečenke, sočne jedi in za zbiranje maščobe med pečenjem.

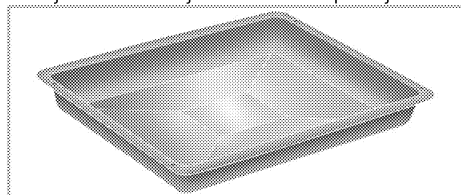

4. Pekač za pecivo

Uporablja se za sladice kot so piškoti in pecivo.

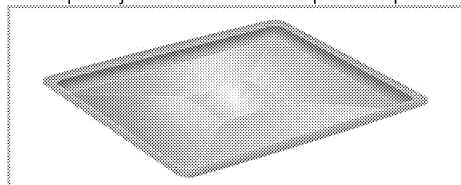

5. Mrežni žar

Uporablja se za praženje, z njim pa tudi lahko postavite jed, ki jo boste pekli, pražili ali kuhali v narastkih na zeleno polico.

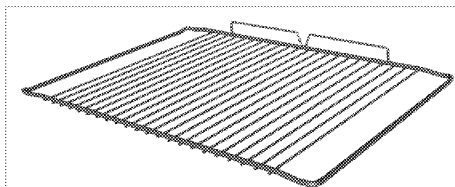
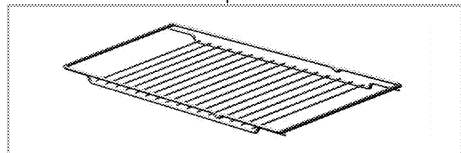

6. Mrežno rešetko in pekač pravilno namestite na iztegljive police (Ta funkcija je izbirna. Morda je vaš izdelek ne vključuje.)

S pomočjo iztegljivih polic lahko brez težav namestite in odstranite pekače in mrežno rešetko. Ko uporabljate pekač in mrežno rešetko skupaj z iztegljivimi policami, se prepričajte, da so zatiči na zadnji strani iztegljive police nameščeni proti robovom mrežne rešetke in pekača.

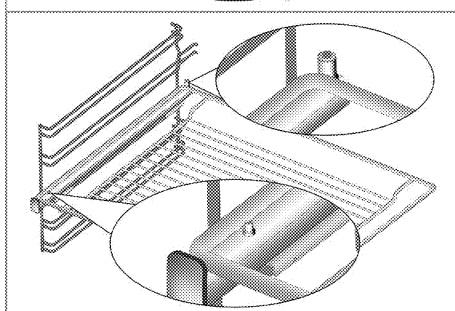
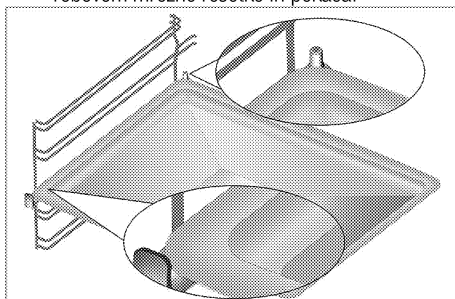

Tehnične specifikacije

Napetost/frekvenca	220-240 V ~ 50 Hz
Skupna električna poraba	3.1 kW
Tip kabla / prerez	min.H05VV-FG 3 x 1,5 mm ²
Zunanje mere (višina/širina/globina)	595 mm/594 mm/567 mm
Mere namestitve (višina/širina/globina)	**590 ali tipko 600 mm/560 mm/min. 550 mm
Glavna pečica	Večnamenska pečica
Notranja luč	15/25 W
Električna poraba žara	2.2 kW

Osnove: Podatki na energijski oznaki električne pečice so v skladu s standardom EN 60350-1 / IEC 60350-1. Vrednosti so določene pri običajni obremenitvi s spodnjim-zgornjim grelnikom ali funkcijami ventilacijskega segrevanja (če se na voljo).

Razred energijske učinkovitosti je določen v skladu z naslednjo prednostjo, glede na to, če ima naprava ustrezne funkcije ali ne. 1-Kuhanje z eko-ventilatorjem, 2-Turbo počasno kuhanje, 3-Turbo kuhanje, 4-Zgornje/spodnje ventilacijsko segrevanje, 5-Zgornje in spodnje segrevanje.

** Glejte. *Inštalacija, stran 12.*



Tehnične specifikacije se lahko spremenijo brez predhodnega obvestila v namene izboljšave kakovosti izdelka.



Podatki navedeni v tem priročniku so demonstrativni in morda popolnoma ne ustrezajo vašemu izdelku.



Vrednosti navedene na oznakah izdelka ali v drugih priloženih dokumentih so pridobljeni v laboratorijskih pogojih pod ustreznimi standardi. Glede na pogoje delovanja in okoljske pogoje naprave, se te vrednosti lahko razlikujejo.

3 Inštalacija

Napravo lahko namesti le usposobljen strokovnjak v skladu z veljavnimi predpisi. V nasprotnem primeru garancija ni veljavna. Proizvajalec ni odgovoren za poškodbe, ki nastanejo zaradi poseganja nepooblaščenih oseb in lahko razveljavi garancijo.



Za pripravo namestitve in električnih instalacij naprave je odgovoren kupec.



NEVARNOST:

Naprava naj bo priključena v skladu z vsemi lokalnimi plinskimi in/ali električnimi predpisi.



NEVARNOST:

Pred namestitvijo preglejte, če so na napravi vidne kakšne poškodbe. V tem primeru je ne nameščajte.

Poškodovana naprava lahko ogroža vašo varnost.

Pred namestitvijo

Naprava je namenjena namestitvi v tovarniško proizvedenih kuhinjskih omaricah. Med napravo in kuhinjskimi stenami ali pohištvom mora biti zadostna varnostna razdalja. Glejte sliko (vrednosti v mm).

- Površine, sintetični laminati in lepila morajo biti odporni na toploto (najmanj 100 °C).
- Kuhinjske omarice morajo biti v vodoravnem položaju in trdno nameščene.
- Če se pod pečico nahaja predal, mora biti med predalom in pečico nameščena polica.
- Napravo naj prenašata vsaj dve osebi.
- Pri premikanju držite pečico v reži za ravnanje z izdelkom na obeh straneh.
- Pred namestitvijo izdelka iz notranjosti odstranite vse materiale in dokumente.
- Kuhinjsko pohištvo mora biti skladno z merami, navedenimi na sliki v nadaljevanju. Za zagotavljanje zadostnega prezračevanja morate na zadnji strani kuhinjskega pohištva izrezati odprtino z merami, navedenimi na sliki v nadaljevanju.



Naprave ne namestite ob hladilnike ali zamrzovalne skrinje. Toplota, ki jo oddaja naprava bo povečala električno porabo hladilnih naprav.



Vrtec in/ali ročaja ne uporabljajte za prenašanje ali premikanje naprave.

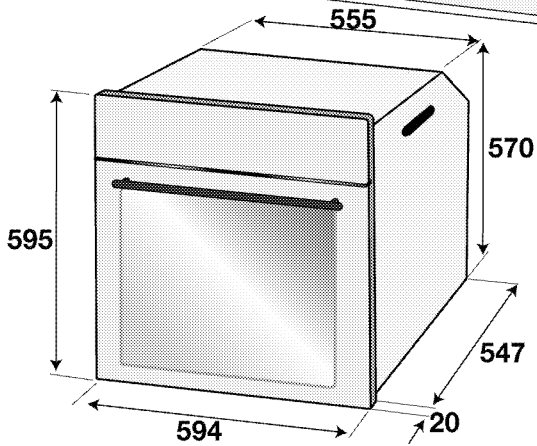
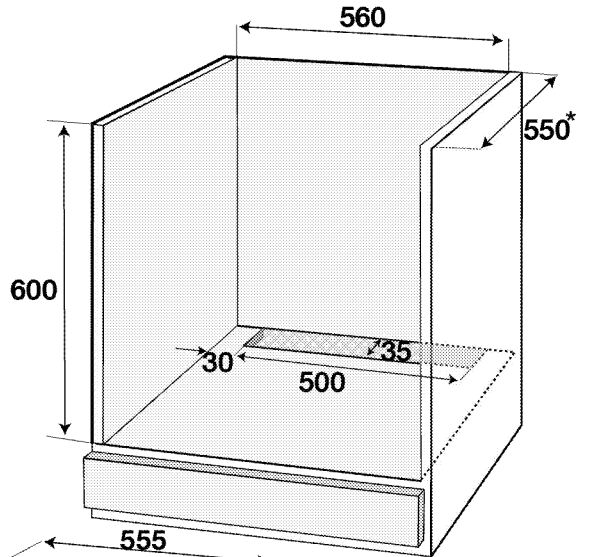
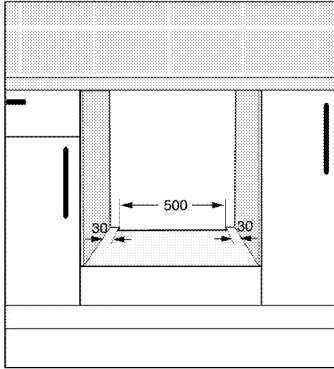
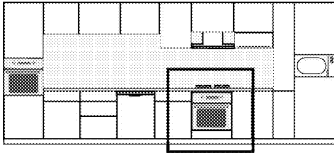

* min.

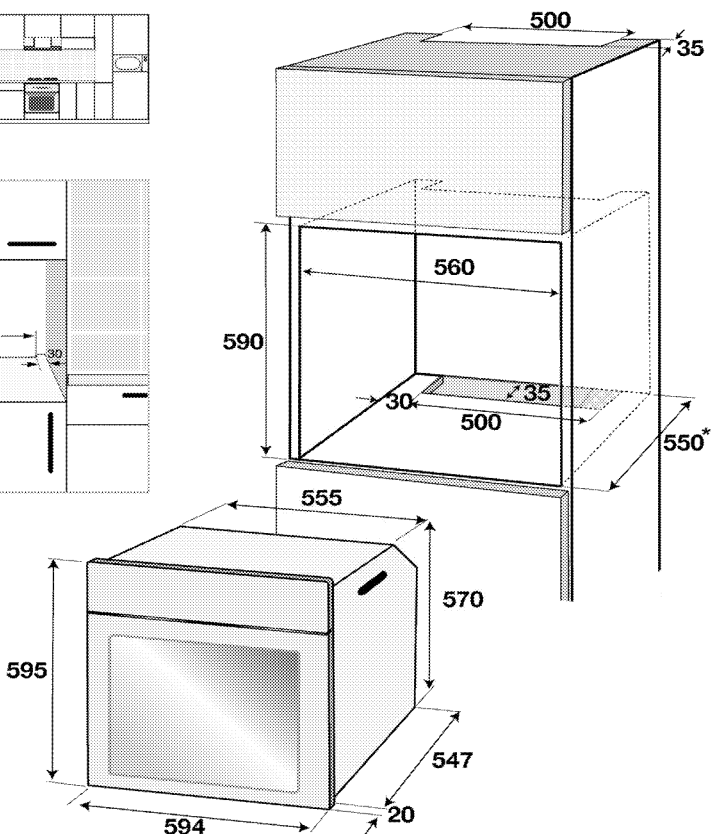
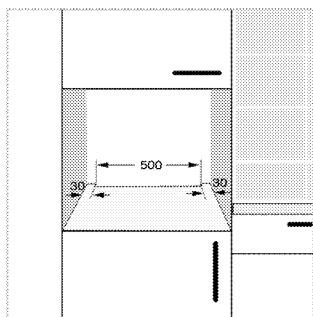
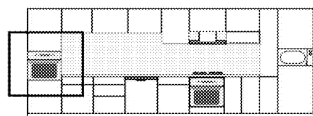

* min.

Namestitev in priključitev

- Napravo je dovoljeno namestiti in priključiti samo v skladu z zakonskimi določili o namestitvi.

Električna povezava

Napravo priključite na ozemljen izhod/linijo, ki je zaščitena z ustreznim miniaturnim prekinjevalcem električnega tokokroga, kot je določeno v tabeli »Tehnične specifikacije«. Ozemljitev naj namesti usposobljen električar, ko uporabljate napravo z ali brez transformatorja. Naše podjetje ne odgovarja za kakršnokoli škodo, nastalo zaradi uporabe naprave brez ustrezne ozemljitve v skladu z lokalnimi predpisi.



NEVARNOST:

Priključitev naprave na električno omrežje lahko opravi samo pooblaščen in usposobljena oseba. Garancijska doba naprave se prične po pravilni nastavitvi. Proizvajalec ni odgovoren za poškodbe, ki nastanejo zaradi poseganja nepooblaščenih oseb.



NEVARNOST:

Napajalni kabel ne sme biti spet, upognjen ali stisnjen oz. ne sme priti v stik z vročimi deli naprave.

Če je napajalni kabel poškodovan, ga lahko zamenja le usposobljen električar. V nasprotnem primeru obstaja nevarnost električnega udara, kratkega stika ali požara!

- Priključitev mora ustrezati nacionalnim predpisom.
- Vrednosti napajanja morajo ustrezati podatkom navedenih na tipski etiketi naprave. Odprite sprednja vratca, da vidite tipsko etiketo.
- Napajalni kabel naprave mora ustrezati vrednostim, navedenim v tabeli "Tehnične specifikacije".



NEVARNOST:

Pred deli na električni napeljavi izklopite napravo iz napajanja.
Nevarnost električnega udara!



Napajalni kabel naj po namestitvi ostane v bližini (ne speljite ga preko plošče).



Pri izvajanju ožičenja morate upoštevati državne/lokalne električne predpise in uporabiti ustrezno vtičnico/linijo ter vtič za pečico. Če so močnostne omejitve izdelka izven trenutne nosilne zmogljivosti vtiča in vtičnice/linije, morate izdelek priključiti neposredno prek fiksne električne napeljave brez uporabe vtiča in vtičnice/linije.

Napajalni kabel priključite v vtičnico.

Namestitev naprave

1. Pečico potisnite v odprtino, jo poravnajte in zavarujte, pri tem pa bodite pazljivi, da ne boste prepognili ali stisnili napajalnega kabla.

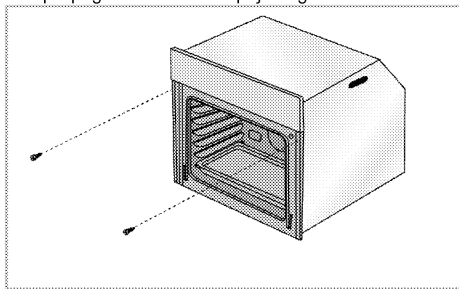

Pečico pritrдите s 2 vijaki, kot je prikazano.

Po namestitvi se prepričajte, da so vijaki dovolj priti in da se pečica ne premika. Če ni nameščena skladno z navodili in če vijaki niso dovolj priti, se lahko pečica med uporabo prevrne.

Za naprave z ventilatorjem (Morda je vaš izdelek ne vključuje.)

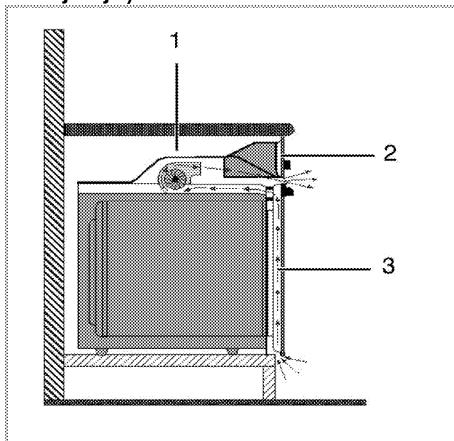

- 1 Ventilator
- 2 Nadzorna plošča
- 3 Vratca

Vgrajen ventilator hladi tako vgradno omarico, kot tudi sprednjo stran naprave.



Ventilator deluje tudi 20-30 minut po izklopu pečice.

Če ste pekli s programiranjem časovnika pečice, se bo ob koncu časa pečenja skupaj z vsemi funkcijami izklopil tudi ventilator.

Zadnji preizkus

1. Uporaba izdelka.
2. Preverite funkcije.

Odstranjevanje stare naprave

- Obrzite originalen karton naprave in jo vedno transportirajte v njem. Sledite navodilom na kartonu. Če nimate originalnega kartona, zapakirajte napravo v zračno folijo ali debel karton in jo polepite.
- V notranjost pečice v položaj pekačev vstavite kos kartona, saj boste tako preprečili, da bi mrežni žar in pekač v notranjosti pečice poškodovala pečico. Vrata pečice zalepite na stranske stene.
- Vratc ali ročaja ne uporabljajte za premikanje naprave.



Na napravo ne nameščajte nobenih predmetov in jo postavite v pokončen položaj.



Preverite splošni izgled naprave, da bi opazili morebitne poškodbe, ki so nastale med transportom.

4 Priprave

Nasveti za varčevanje z električno energijo

Naslednje informacije vam bodo pomagali uporabljati napravo na varčen in okolju prijazen način;

- V pečici uporabljajte temne ali emajlirane posode, saj bo prehod toplote boljši.
- Med kuhanjem opravite predhodno segrevanje, če je to priporočeno v navodilih za uporabo ali receptu kuhanja.
- Med kuhanjem se izognite pogostemu odpiranju vrat pečice.
- Če vratca niso odprta, je notranja temperatura optimizirana, da varčuje z energijo v načinu EKO VENTILACIJSKEM SEGREVANJU in se lahko razlikuje od tiste na zaslonu.
- Ko je mogoče, v pečici skušajte peči več kot eno jed. Na mrežni žar lahko postavite dve posodi za kuhanje.
- Več jedi pečite eno za drugo. Pečica bo že segreti.
- Energijo prav tako prihranite, če izklopite pečico nekaj minut pred koncem pečenja. Ne odprite vrat pečice.
- Zamrznjena živila odtajajte pred pečenjem.

Prva uporaba

Nastavitev ure

Svetujemo vam, da pred prvo uporabo pečice nastavite datum, čas in jezik. Te nastavitve lahko dokončate z upoštevanjem zadevnih navodil. Za nadaljnje nastavitve glejte razlage v razdelku »Meni Nastavitev« (Settings Menu).

Nastavitev datuma

Sprememba nastavitve datuma:

1. Ob prvi uporabi pečice se na zaslonu najprej prikaže animacija nato pa glavni meni.
2. Za izbiro glavnega menija »Nastavitve« (Settings) krmilni gumb pečice obrnite desno/levo.

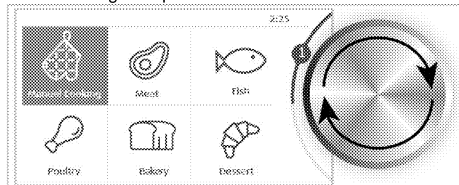

3. Na zaslonu se dotaknite možnosti »Nastavitve« (Settings) oziroma enkrat pritisnite krmilni gumb pečice, da odprete podmeni z nastavitvami. Pomikajte se med podmeniji na zaslonu in se dotaknite »Datum« (Date).

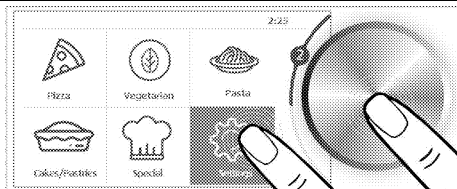

4. Ko je aktivirana možnost »Datum (Leto)« (Date (Year)), krmilni gumb pečice obrnite desno/levo, da nastavite trenutno leto.

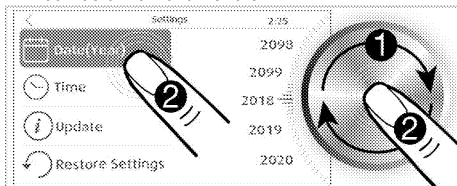

5. Na zaslonu se dotaknite možnosti »Datum (Leto)« (Date (Year)) oziroma enkrat pritisnite krmilni gumb pečice.

» Na zaslonu se bo aktiviralo polje »Datum (Mesec)« (Date (Month)).

6. Ko je aktivirana možnost »Datum (Mesec)« (Date (Month)), krmilni gumb pečice obrnite desno/levo, da nastavite trenutni mesec.

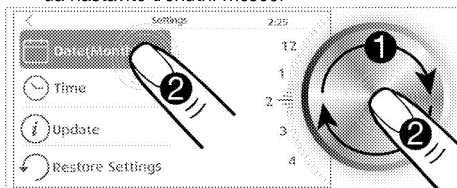

7. Na zaslonu se dotaknite možnosti »Datum (Mesec)« (Date (Month)) oziroma enkrat pritisnite krmilni gumb pečice.

» Na zaslonu se bo aktiviralo polje »Datum (Dan)« (Date (Day)).

8. Ko je aktivirana možnost »Datum (Dan)« (Date (Day)), krmilni gumb pečice obrnite desno/levo, da nastavite trenutno leto.

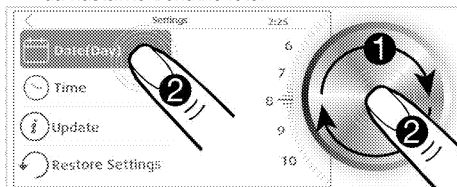

» Če boste nastavili le datum, se na zaslonu dotaknite "<" za vrnitev v zgornji meni. Vaša nastavitve bo potrjena. Če boste nastavili čas, se dotaknite možnosti »Čas (Ura)« (Time (Hour)) ali enkrat pritisnite krmilni

gumb pečice. Na zaslonu se bo aktiviralo polje »Čas (Ura)« (Time (Hour)) in vaše nastavitve datuma bodo potrjene.

Nastavitev časa

Ko je datum nastavljen:

1. Dotaknite se možnosti »Čas (Ura)« (Time (Hour)).
2. Ko je aktivirana možnost »Čas (Ura)« (Time (Hour)), krmilni gumb pečice obrnite desno/levo, da nastavite želeno uro.

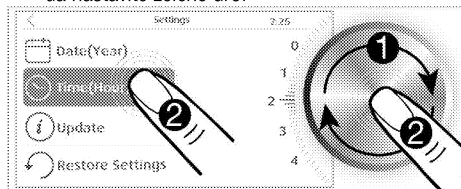

3. Na zaslonu se dotaknite možnosti »Čas (Ura)« (Time (Hour)) oziroma enkrat pritisnete krmilni gumb pečice.

» Aktiviralo se bo polje »Čas (Minuta)« (Time (Minute)).

4. Ko je aktivirana možnost »Čas (Minuta)« (Time (Minute)), krmilni gumb pečice obrnite desno/levo, da nastavite želeno uro.

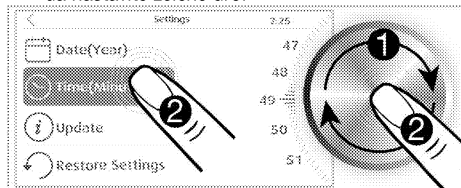

» Če boste nastavili le čas, se na zaslonu dotaknite "<" za vrnitev v zgornji meni. Vaša nastavitve bo potrjena in aktiviran bo naslednji podmeni. Če boste nadaljevali še z drugimi nastavitvami, se dotaknite zadevne nastavitve na zaslonu.

Nastavitev jezika

1. Vstopite v meni nastavitvev in izberite možnost »Jezik« (Language).
2. Za izbiro zelenega jezika krmilni gumb pečice obrnite desno/levo.

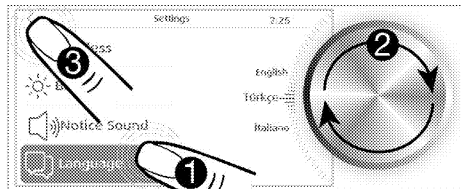

3. Na zaslonu se dotaknite gumba "<", da potrdite nastavitve.

» Sprememba nastavitve jezika zahteva ponovni zagon sistema. V ta namen se bo na zaslonu pojavilo opozorilno sporočilo, ki vas bo pozvalo k ponovnemu zagonu sistema.

4. Potrdite ponovni zagon.

» Sprememba jezika bo potrjena in sistem pečice se bo ponovno zagnal.

Prvo čiščenje izdelka



Določena čistila ali čistilna sredstva lahko poškodujejo površino.

Za čiščenje ne uporabljajte agresivnih čistil, čistilnih praškov/krem ali ostrih predmetov.

1. Odstranite ves embalažni material.
2. Z vlažno krpo ali gobo ter s suho krpo obrišite vse površine izdelka.

Prvo segrevanje

Napravo segrevajte približno 30 minut, nato pa jo izklopite. Tako boste izgorili in odstranili vsakršne ostanke izdelave ali plasti.



OPOZORILO

Vročje površine povzročijo opekline! Izdelek se med uporabo morda segreje. Vročih gorilnikov, notranjosti pečice, grelnikov itd. se ne dotikajte. Otroci naj se ne približujejo napravi.

Ko v vročo pečico vstavljate ali iz nje odstranjujete jedi, vedno uporabljajte rokavice odporne na toploto.

Električna pečica

1. Odstranite vse pekače in mrežni žar iz pečice.
2. Zaprite vrata pečice.
3. Izberite statičen položaj.
4. Izberite največjo moč žara. Glejte .
5. Pečica naj deluje približno 30 minut.
6. Izklopite pečico. Glejte

Žar

1. Odstranite vse pekače in mrežni žar iz pečice.
2. Zaprite vrata pečice.
3. Izberite največjo moč žara. Glejte .
4. Pečica naj deluje približno 15 minut.
5. Izklopite žar. Glejte



Med prvim delovanjem lahko oddajanje vonja in dima traja nekaj ur. To je povsem običajno. Prostor naj bo dobro prezračen, da odstranite dim in vonj. Izognite se neposrednemu vdihovanju dima in vonja, ki ga oddaja naprava.

5 Uporaba pečice

Splošne informacije o peki, pečenju in pečenju na žaru



OPOZORILO

Vroče površine povzročijo opekline! Izdelek se med uporabo morda segreje. Vročih gorilnikov, notranjosti pečice, grelnikov itd. se ne dotikajte. Otroci naj se ne približujejo napravi.

Ko v vročo pečico vstavljate ali iz nje odstranjujete jedi, vedno uporabljajte rokavice odporne na toploto.



NEVARNOST:

Med odpiranjem vratc pečice bodite previdni, saj lahko uide para.

Para lahko opeče vaše roke, obraz in/ali oči.

Nasveti za pečenje

- Uporabite pekače z ustreznim premazom proti sprijemanju ali posode iz aluminija oz. silikonske modele, ki so odporni na toploto.
- Površino police izkoristite čim bolje.
- Postavite pekač na sredino police.
- Izberite pravilen položaj police, preden vklopite pečico ali žar. Položaja police ne spreminjajte, ko je pečica vroča.
- Vrata pečice naj bodo zaprta.

Nasveti za pečenje pečenk

- Za boljši okus lahko celotnega piščanca, purana ali velike kose mesa pred pečenjem začinite na primer z limoninim sokom in črnim poprom.
- Meso s kostmi pecite približno 15 do 30 minut dlje, kot meso enake velikosti, vendar brez kosti.

- Vsak centimeter debeline mesa potrebuje 4 do 5 minut pečenja.
- Meso naj po pečenju v pečici počiva približno 10 minut. Sok se bo tako bolje porazdelil po celotni pečenki in med rezanjem mesa ne bo iztekel.
- Ribje meso v posodi odporne na toploto položite na srednjo ali spodnjo polico.

Nasveti za pečenje na žaru

Meso, ribe ali perutnina med pečenjem hitro porjavi, dobi lepo skorjo in se ne izsuši. Zrezki, nabodala, klobase, kakor tudi zelenjava z veliko vsebnostjo vode, kot so paradizniki in čebula, so posebej primerni za pečenje na žaru.

- Živila, ki jih želite peči na žaru, porazdelite na mrežni žar ali v pekaču z mrežnim žarom, tako da ne bodo presegle površine grelnika.
- Potisnite mrežni žar ali pekač z mrežnim žarom na želeno višino v pečici. Če pečete na mrežnem žaru, potisnite pekač na spodnjo polico, da se bodo tam zbirale maščobe. Pekač mora biti take velikosti, da pokriva celotno območje pečenja na žaru. Ta pekač morda ni priložen izdelku. Čiščenje posode bo lažje, če boste v pekač nalili nekaj vode.



Živila, ki niso primerna za pečenje, lahko povzročijo požar. Za pečenje uporabljajte samo živila, ki so primerna za pečenje na visokih temperaturah. Hrane ne potiskajte v zadnji del žara. To je najbolj vroči del žara in mastna hrana bi se lahko venla.

Opis in uporaba nadzorne plošče



- | | | | |
|---|---|---|----------------------------|
| 1 | Gumb VKLOP/IZKLOP | 4 | Krmilni gumb pečice |
| 2 | Tipka za aktivacijo brezžičnega lokalnega omrežja | 5 | Gumb za lučko |
| 3 | Zaslonski dotik | 6 | Tipka za zaklep tipkovnice |

i Slike zaslona v uporabniškem priročniku so pripravljene z namenom, da uporabnik preprosteje uporablja izdelek. Slike zaslona v uporabniškem priročniku se morda ne ujemajo popolnoma z vašim izdelkom. To ni napaka. Vodila vas bodo obvestila in alarmi na nadzorni plošči. Pečico lahko uporabljate z upoštevanjem navodil na zaslonu.

Vklop in izklop pečice

1. Ko je pečica vklopljena in v načinu pripravljenosti, se tipke "⓪" dotaknite za 3 sekunde.
» Na zaslonu pečice se bo prikazala animacija, po koncu katere bo zaslon preklopil na začetni zaslon.
2. Pečico izklopite tako, da se tipke "⓪" dotaknete za 3 sekunde.

Aktiviranje funkcije oddaljenega upravljanja pečice

1. Tipke "📶" na nadzorni plošči se dotaknite za približno 3 sekunde. Aktivirala se bo povezava oddaljenega upravljanja.
2. Tipke "📶" na nadzorni plošči se dotaknite za približno 3 sekunde. Povezava oddaljenega upravljanja pečice se bo deaktivirala.

Vklop in izklop luči v pečici

1. Tipke "💡" na nadzorni plošči se dotaknite za približno 3 sekunde. Lučka pečice bo zasvetila.
2. Tipke "💡" na nadzorni plošči se dotaknite za približno 3 sekunde. Lučka pečice bo ugasnila.

i Če začnete s pečenjem, ko tipka za luč ni aktivirana, se bo tipka samodejno aktivirala in luč pečice bo neprekinjeno svetila. Če želite ugasniti luč med pečenjem, se ponovno dotaknite tipke "💡".

Aktivacija zaklepa tipk

Če želite preprečiti uporabo spreminjanje funkcij na nadzorni plošči, aktivirajte funkcijo zaklepa tipk. Za 3 sekunde se dotaknite tipke "🔒" na nadzorni plošči, da aktivirate zaklep tipk. Tipka "🔒" na nadzorni plošči ostane osvetljena, ko je zaklep tipk aktiviran.

i Ko je aktiviran zaklep tipk, je aktivna samo tipka za VKLOP/IZKLOP. Ko je zaklep tipk aktiviran, lahko izklopite pečico.

Deaktivacija zaklepa tipk

1. Tipke "🔒" na nadzorni plošči se dotaknite za približno 3 sekunde.
» Zaklep tipk bo deaktiviran.

Namestitev mrežnega žara na police

Pomembna je pravilna namestitev mrežnega žara na mrežno polico. Mrežni žar vstavite med mrežne police kot je prikazano na sliki.

Mrežni žar naj ne bo nameščen ob zadnji steni pečice. Mrežni žar potisnite na sprednji del police in ga namestite s pomočjo vratc (ob zapiranju), da boste dosegli dobro učinkovitost žara.

(Funkcije se razlikujejo glede na model naprave.)

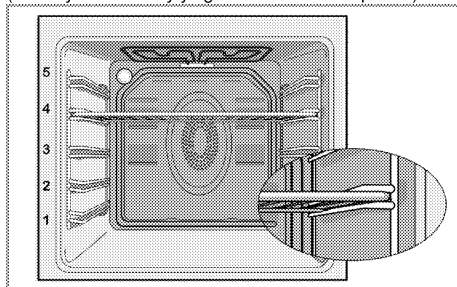

Funkcije menija pečenja

Tukaj prikazane funkcije pečenja se morda razlikujejo od prikaza na vaši napravi.

Imena funkcij pečenja in priporočljive položaje polic si lahko ogledate na časovnem zaslonu pečice.

Statično



Živila se enakomerno segrevajo tako zgoraj kot spodaj. Takšno delovanje je primerno za torte, pecivo ali torte in enolončnice v posodah za pečenje. Pecite z enim pekačem.

Statično + ventilator



Vroč zrak iz spodnjega in zgornjega grelnika se s pomočjo ventilatorja enakomerno in hitro porazdeli v pečici. Pecite z enim pekačem.

Ventilacijsko segrevanje



Vroč zrak iz ventilacijskega grelnika se s pomočjo ventilatorja enakomerno in hitro porazdeli v pečici. Ta možnost je primerna za uporabo več pekačev za pečenje hrane na različnih nivojih.



Ko so vratca pečice odprta, motor ventilatorja ne deluje, da zadrži vroč zrak v notranjosti.

Multi (3D)



Vklopljeni so zgornje in spodnje segrevanje ter ventilacijsko segrevanje. Jedi so pečene enakomerno in hitro. Pecite z enim pekačem.

Pica



Vklopljena sta spodnje segrevanje in ventilacijsko segrevanje (na zadnji steni). Primerno za pečenje pice. Zahvaljujoč funkciji visoke temperature se segreje na 310 stopinj Celzija in zagotavlja hitro pečenje pice.

Žar + ventilator



Vroč zrak iz močnega žara se s pomočjo ventilatorja hitro porazdeli v pečici. Primeren je za pečenje velike količine hrane.

Žar



Vklopljen je velik žar na stropu pečice. Primeren je za pečenje velike količine hrane.

Spodnji žar



Vklopljen je majhen žar na stropu pečice. Primeren je za pečenje manjše količine hrane.

Varčno ventilacijsko segrevanje



Če želite prihraniti energijo, lahko to funkcijo uporabite namesto funkcije pečenja, ki bi jo izvedli z uporabo ventilacijskega segrevanja pri temperaturnem razponu 160–220 °C. Vendar se bo čas pečenja malo podaljšal.

Časi pečenja za to funkcijo so v tabeli »**Varčno ventilacijsko segrevanje**«.

Spodnje segrevanje



Deluje samo spodnji grelec. Funkcija je primerna za pripravo pice in jedi, ki se morajo zapeči spodaj.

Pečenje pri nizkih temperaturah



Živila se istočasno segrevajo z zgornje in s spodnje strani. Primerna je za počasno kuhanje praženih/zapečenih kosov mesa (teletina, jagnjetina, perutnina itd.) v odprti posodi pri nizki temperaturi. Ta funkcija zagotavlja, da je meso znotraj sočno in mehko. Uporabite higiensko ustrezne vrste mesa. Na plošči, žaru itd. preobrnemo vse površine mesa v vroči posodi. Predhodno praženo/zapečeno meso s kuhanjem z nizko temperaturo lahko kuhate dolgo časa. Pecite le z enim pekačem.

Ohranjanje toplote



Namenjena je ohranjanju jedi za dlje časa ob primerni temperaturi za serviranje.

Odmrzovanje



Pečica ni segreta. Vklopljen je samo ventilator (na zadnji steni). Zamrznjena hrana v zrnih se odtaja počasi pri sobni temperaturi, kuhana hrana pa se ohladi.

Tabela funkcij pečenja

Tabela funkcij prikazuje funkcije, ki jih lahko izbirate v pečici, ter njihove največje in najmanjše temperature.

	Funkcije se razlikujejo glede na model naprave.
	Najdaljši nastavljeni čas pečenja je iz varnostnih razlogov omejen na 6 ur.
	Program bo ob morebitnem izpadu električnega toka preklanal. Program morate ponovno nastaviti.
	Trenutnega časa ne morete nastaviti, ko pečica deluje v kateri koli funkciji ali ko je pečica nastavljena na posamejno ali samodejno programiranje.
	Tudi če je pečica izklopljena, lučka pečice zasveti, ko se vratca pečice odprejo.
	Pri temperaturi 280 °C in višje pečica deluje največ 2 uri.

Funkcija*	Priporočena temperatura (°C)	Temperaturni razpon (°C)
Statično	180	40-320**
Statično + ventilator	200	40-280
Ventilacijsko segrevanje	180	40-280
Multi (3D)	200	40-280
Pica	220	50-320**
Žar + ventilator	200	40-280
Žar	280	40-280
Spodnji žar	280	40-280
Varčno ventilacijsko segrevanje	180	160-220
Spodnje segrevanje	180	40-220
Pečenje pri nizkih temperaturah	100	50-150
Ohranjanje toplote	65	40-100
Odmrzovanje	-	-

* Funkcije se razlikujejo glede na model naprave.
**Pri modelih s funkcijo pirolitičnega samodejnega čiščenja (pirolizo) je temperaturo mogoče nastaviti na do 310 °C.

Meni za ročno pečenje

Uporaba funkcij pečice za pečenje

1. Za vklop pečice se dotaknete tipke "ⓘ".
2. Ko pečico vklopite, se na zaslonu pojavi glavni meni. Privzeto je izbrana možnost »Ročno pečenje« (Manual Cooking).

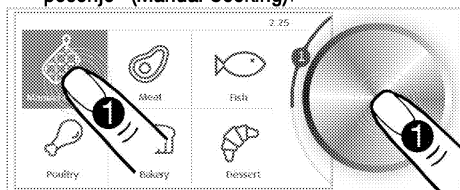

3. Za dostop do funkcij pečenja enkrat pritisnete gumb pečice oziroma se dotaknete menija »Ročno pečenje« (Manual Cooking) na zaslonu.

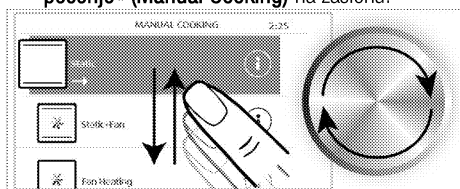

4. Krmilni gumb pečice obrnite desno/levo ali s prstom podrsnite po zaslonu, da izberete zeleno funkcijo pečenja.

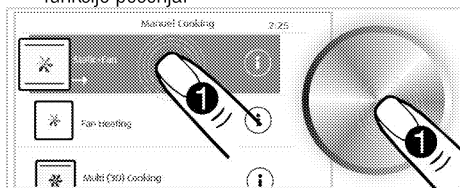

i V podmenije lahko vstopite tako, da se na zaslonu iz glavnega menija dotaknete glavnih menijev, vendar do drugih glavnih menijev ne morete dostopati s podrsom prsta. Za dostop do drugih glavnih menijev uporabite krmilni gumb pečice.

i Na zaslonu za izbiro funkcije pečenja se dotaknete gumba "ⓘ" za dostop do informacij o zadevni funkciji. Za vrnitev na prejšnji glavni meni se dotaknete gumba "<" v zgornjem levem kotu zaslona.

5. Ko je na zaslonu izbrana funkcija, ki jo želite uporabiti za pečenje, se na zaslonu dotaknete zadevne funkcije oziroma enkrat pritisnete krmilni gumb pečice. Na zaslonu s podrobnostmi zadevne funkcije lahko opravite številne podrobne nastavitve, kot so temperatura, temperatura sonde za meso (če je vaš izdelek opremljen s sondo za meso), čas pečenja in čas začetka pečenja.

6. Spreminjanje temperature:

Nastavitev temperature bo aktivirana, ko se boste pomaknili na zaslon s podrobnostmi funkcije, ki jo boste uporabili za pečenje. Krmilni gumb pečice obrnite desno/levo, da nastavite temperaturo, ki jo želite uporabiti za pečenje. Krmilni gumb pečice pritisnete enkrat, da potrdite nastavev in nadaljujete z drugimi nastavitvami, oziroma se na zaslonu dotaknete druge nastavitve, ki jo želite spremeniti.

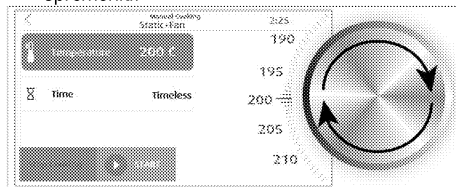

7. Nastavitev časa pečenja:

Na tem zaslonu nastavite čas pečenja, če želite, da pečica določeno časovno obdobje peče s funkcijo in temperaturo, ki ste jo nastavili, ter se ob koncu časa samodejno izklopi. Če izberete možnost »Nedoločen čas – Brezčasen« (Timeless), morate spremljati pečenje in ga samodejno ustaviti.

8. Za izbiro zelenega časa pečenja krmilni gumb pečice obrnite desno/levo. Krmilni gumb pečice pritisnete enkrat, da potrdite nastavev in nadaljujete z drugimi nastavitvami, oziroma se na zaslonu dotaknete druge nastavitve, ki jo želite spremeniti.

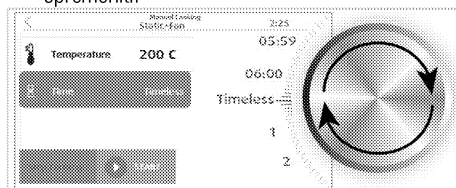

9. Nastavitev časa začetka pečenja:

Če želite, da začne pečica peči ob določenem času, uporabite krmilni gumb pečice, da nastavite čas začetka pečenja, tako da v polje »Čas začetka« (Start Time) vnesete zeleni čas zamika (v minutah). Če nastavite to funkcijo, bo pečica začela peči, ko je dosežen nastavljen čas, in bo pekla v časovnem obdobju, ki ste ga predhodno nastavili. Če želite nastaviti čas začetka pečenja, mora biti pečica nastavljena na trenutni čas. Če čas ni točen, ga posodobite v skladu z opisom v razdelku »Nastavitve« (Settings). Če želite peči brez nastavitve časa začetka pečenja, enkrat pritisnete krmilni gumb, da to nastavev preskočite.



i Nastavitve temperature, temperature sonde za meso (če je vaš izdelek opremljen s sondo za meso), časa in časa začetka morda niso na voljo pri vseh funkcijah. Nekatere nastavitve so lahko na voljo glede na način delovanja ali namen zadevne funkcije.

10. Če so vse nastavitve ustrezne, se za začetek pečenja na zaslonu dotaknite gumba »ZAČNI« (START). Pojavil se bo zaslon za predhodno segrevanje.

11. Nastavitve predhodnega segrevanja:

Na zaslonu za predhodno segrevanje bodo aktivni vsi grelniki, da bodo v najkrajšem možnem času pečico segreti na nastavljeno temperaturo. Na tem zaslonu lahko počakate, da se predhodno segrevanje, določeno za hrano, ki jo boste pekli, zaključi, oziroma predhodno segrevanje preskočite, tako da krmilni gumb pečice premaknete v položaj »PRESKOČI« (SKIP) in ga enkrat pritisnete.

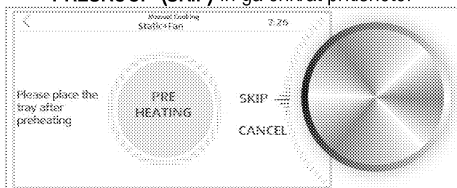

i Krmilni gumb pečice obrnite v položaj »PREKLIČI« (CANCEL) in ga enkrat pritisnite, da prekličete vse nastavitve kuhanja ter pečico vrnete na zaslon z glavnim menijem.

12. Ko je predhodno segrevanje zaključeno, boste prejeli priporočilo za položaj žične police, na katero postavite pekač. Pekač lahko postavite na različne police, ki so primerne za pripravo vašega obroka in so navedene v tabeli pečenja.

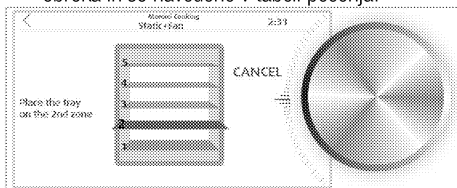

13. Pečenje se bo začelo takoj, ko boste obrok postavili v pečico in zaprli vrata pečice. Ko se pečenje nadaljuje, lahko pečenje prekličete ali spremenite nastavitve.

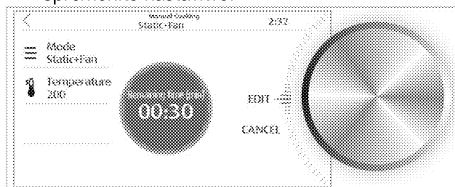

i Če med pečenjem odprete vrata pečice, se na zaslonu prikaže simbol "□".

» Če čas pečenja ni bil nastavljen, pečica deluje v ročnem načinu. Krmilni gumb pečice nastavite v položaj »PREKLIČI« (CANCEL) in se ga enkrat dotaknite, da končate pečenje, ko je vaš obrok pripravljen. V nasprotnem primeru bo pečica nadaljevala z delovanjem.

» Če nastavite le čas pečenja, se bo pečica ob koncu časa pečenja izklopila. Na zaslonu se bo prikazalo sporočilo »Program končan« (Cook Ended).

» Če ste nastavili čas pečenja in čas začetka pečenja, pečica začne s pečenjem ob času začetka pečenja, ki ste ga nastavili, in se segreva do nastavljene temperature. To temperaturo vzdržuje do konca časa peke. Pečica se bo ob koncu časa pečenja zaustavila. Na zaslonu se bo prikazalo sporočilo »Program končan« (Cook Ended).

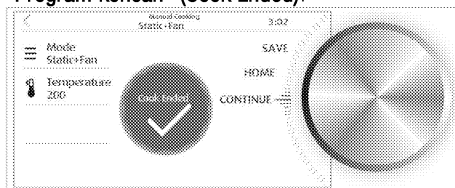

14. Če krmilni gumb pečice nastavite v položaj »NADALJUJ« (CONTINUE) in ga pritisnete enkrat, ko se pečenje zaključi, pečica peče še nadaljnjih 5 minut pri funkciji in temperaturi, ki ste ju izbrali.

Če krmilni gumb pečice nastavite v položaj »GLAVNI MENI« (MAIN MENU) in ga enkrat pritisnete, se bo pečica vrnila na zaslon z glavnim menijem. Krmilni gumb nastavite v položaj »SHRANI« (SAVE) in ga enkrat pritisnete, da nastavitve pečenja shranite v razdelek s priljubljenimi, tako da vnesete posebno ime.

Delovanje žara



OPOZORILO

Med pečenjem zaprite vratca pečice. Vročne površine lahko povzročijo opekline!

Uporaba funkcij pečice za pečenje

1. Za vklop pečice se dotaknete tipke "ⓘ".
2. Ko pečico vklopite, se na zaslonu pojavi glavni meni. Privzeto je izbrana možnost »Ročno pečenje« (Manual Cooking).

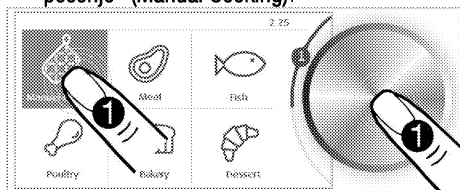

3. Za dostop do funkcij pečenja, enkrat pritisnete gumb pečice oziroma se dotaknete menija »Ročno pečenje« (Manual Cooking) na zaslonu.

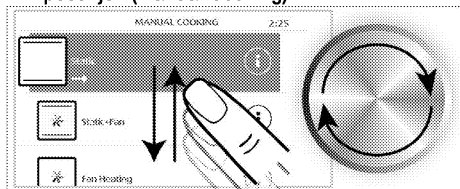

4. Krmilni gumb pečice obrnite desno/levo ali s prstom podrsajte po zaslonu, da izberete zeleno funkcijo žara.

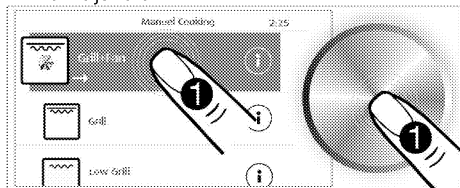

V podmenije lahko vstopite tako, da se na zaslonu z glavnim menijem dotaknete glavnih menijev, vendar do drugih glavnih menijev ne morete dostopati s podrsom prsta. Za dostop do drugih glavnih menijev uporabite krmilni gumb pečice.



Na zaslonu za izbiro funkcije pečenja se dotaknete gumba "ⓘ" za dostop do informacij o zadevni funkciji. Za vrnitev na prejšnji glavni meni se dotaknete gumba "<" v zgornjem levem kotu zaslona.

5. Ko je na zaslonu izbrana funkcija, ki jo želite uporabiti za pečenje, se na zaslonu dotaknete zadevne funkcije oziroma enkrat pritisnete krmilni gumb pečice. Na zaslonu s podrobnostmi zadevne funkcije lahko opravite številne podrobne nastavitve, kot so temperatura, temperatura sonde za meso (če je vaš izdelek opremljen s sondo za meso), čas pečenja in čas začetka pečenja.
6. Spreminjanje temperature:

Nastavitev temperature bo aktivirana, ko se boste pomaknili na zaslon s podrobnostmi funkcije, ki jo boste uporabili za pečenje. Krmilni gumb pečice obrnite desno/levo, da nastavite temperaturo, ki jo želite uporabiti za pečenje. Krmilni gumb pečice pritisnite enkrat, da potrdite nastavitve in nadaljujete z drugimi nastavitvami, oziroma se na zaslonu dotaknite druge nastavitve, ki jo želite spremeniti.

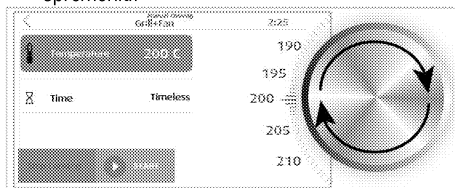

7. Nastavitev časa pečenja:

Na tem zaslonu nastavite čas pečenja, če želite, da pečica določeno časovno obdobje peče s funkcijo in temperaturo, ki ste ju nastavili, ter se ob koncu časa samodejno izklopi. Če izberete možnost »Nedoločen čas – Brezčasen« (Timeless), morate spremljati pečenje in ga samodejno ustaviti.

8. Za izbiro zelenega časa pečenja krmilni gumb pečice obrnite desno/levo. Krmilni gumb pečice pritisnite enkrat, da potrdite nastavitve in nadaljujete z drugimi nastavitvami, oziroma se na zaslonu dotaknite druge nastavitve, ki jo želite spremeniti.

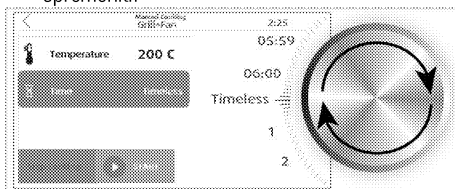

9. Nastavitev časa začetka pečenja:

Če želite, da začne pečica peči ob določenem času, uporabite krmilni gumb pečice, da nastavite čas začetka pečenja, tako da v polje »Čas začetka« (Start Time) vnesete zeleni čas zamika (v minutah). Če nastavite to funkcijo, bo pečica začela peči, ko je dosežen nastavljen čas, in bo pekla v časovnem obdobju, ki ste ga predhodno nastavili. Če želite nastaviti čas začetka pečenja, mora biti pečica nastavljena na trenutni čas. Če čas ni točen, ga posodobite v skladu z opisom v razdelku »Nastavitve« (Settings). Če želite peči brez nastavitve časa začetka pečenja, enkrat pritisnite krmilni gumb, da to nastavitve preskočite.



i Nastavitve temperature, temperature sonde za meso (če je vaš izdelek opremljen s sondo za meso), časa in časa začetka morda niso na voljo pri vseh funkcijah. Nekatere nastavitve so lahko na voljo glede na način delovanja ali namen zadevne funkcije.

10. Če so vse nastavitve ustrezne, se za začetek pečenja na zaslonu dotaknite gumba »ZAČNI« (START). Pojavil se bo zaslon za predhodno segrevanje.

11. Nastavitve predhodnega segrevanja:

Na zaslonu za predhodno segrevanje bodo aktivni vsi grelniki, da bodo v najkrajšem možnem času pečico segreti na nastavljeno temperaturo. Na tem zaslonu lahko počakate, da se predhodno segrevanje, določeno za hrano, ki jo boste pekli, zaključi, oziroma predhodno segrevanje preskočite, tako da krmilni gumb pečice premaknete v položaj »PRESKOČI« (SKIP) in ga enkrat pritisnete.

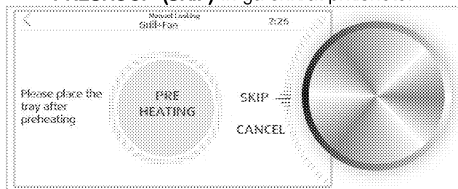

i Krmilni gumb pečice obrnite v položaj »PREKLIČI« (CANCEL) in ga enkrat pritisnite, da prekličete vse nastavitve kuhanja ter pečico vrnete na zaslon z glavnim menijem.

12. Ko je predhodno segrevanje zaključeno, boste prejeli priporočilo za položaj žične police, na katero postavite pekač. Pekač lahko postavite na različne police, ki so primerne za pripravo vašega obroka in so navedene v tabeli pečenja.

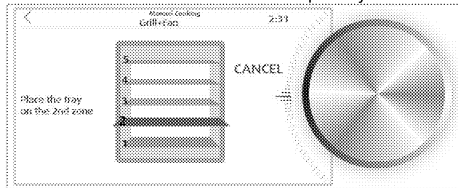

13. Pečenje se bo začelo takoj, ko boste obrok postavili v pečico in zaprli vrata pečice. Ko se pečenje nadaljuje, lahko pečenje prekličete ali spremenite nastavitve.

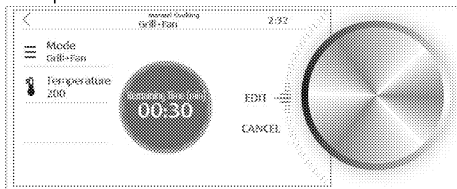

i Če med pečenjem odprete vrata pečice, se na zaslonu prikaže simbol "□".

» Če čas pečenja ni bil nastavljen, pečica deluje v ročnem načinu. Krmilni gumb pečice nastavite v položaj »PREKLIČI« (CANCEL) in se ga enkrat dotaknite, da končate pečenje, ko je vaš obrok pripravljen. V nasprotnem primeru bo pečica nadaljevala z delovanjem.

» Če nastavite le čas pečenja, se bo pečica ob koncu časa pečenja izklopila. Na zaslonu se bo prikazalo sporočilo »Program končan« (Cook Ended).

» Če ste nastavili čas pečenja in čas začetka pečenja, pečica začne s pečenjem ob času začetka pečenja, ki ste ga nastavili, in se segreva do nastavljene temperature. To temperaturo vzdržuje do konca časa peke. Pečica se bo ob koncu časa pečenja zaustavila. Na zaslonu se bo prikazalo sporočilo »Program končan« (Cook Ended).

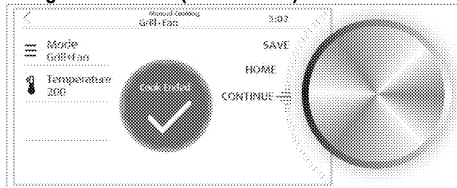

14. Če krmilni gumb pečice nastavite v položaj »NADALJUJ« (CONTINUE) in ga pritisnete enkrat, ko se pečenje zaključi, pečica peče še nadaljnjih 5 minut pri funkciji in temperaturi, ki ste ju izbrali.

Če krmilni gumb pečice nastavite v položaj »GLAVNI MENI« (MAIN MENU) in ga enkrat pritisnete, se bo pečica vrnila na zaslon z glavnim menijem. Krmilni gumb nastavite v položaj »SHRANI« (SAVE) in ga enkrat pritisnete, da nastavitve pečenja shranite v razdelek s priljubljenimi, tako da vnesete posebno ime.



Živila, ki niso primerna za pečenje, lahko povzročijo požar. Za pečenje uporabljajte samo živila, ki so primerna za pečenje na visokih temperaturah. Hrane ne potiskajte v zadnji del žara. To je najbolj vroči del žara in mastna hrana bi se lahko venla.

Meniji za samodejno pečenje

Meniji v nadzorni enoti pečice vsebujejo recepte, ki so jih posebej za vas pripravili profesionalni kuharji. Slike v teh menijih korak za korakom prikazujejo pripravo jedi. Temperatura, položaj police in funkcije pečenja pa se samodejno nastavijo glede na vrsto in težo jedi. Ti recepti se nahajajo v podmenijih »**Meso**« (Meat), »**Ribe**« (Fish), »**Perutnina**« (Poultry), »**Pecivo**« (Bakery), »**Sladice**« (Dessert), »**Pica**« (Pizza), »**Vegetarijansko**« (Vegetarian), »**Testenine**« (Pasta), »**Torte/pecivo**« (Cakes/Pastries) in »**Posebno**« (Special) v glavnem meniju.

1. Za vklop pečice se dotaknite tipke "ⓘ".
2. Ko pečico vklopite, se na zaslonu pojavi glavni meni. Privzeto je izbrana možnost »**Ročno pečenje**« (Manual Cooking).
3. Za izbiro zelenega menija samodejnega kuhanja krmilni gumb pečice obrnite desno/levo.



V podmenije lahko vstopite tako, da se na zaslonu z glavnim menijem dotaknete glavnih menijev, vendar do drugih glavnih menijev ne morete dostopati s podrsom prsta. Za dostop do drugih glavnih menijev uporabite krmilni gumb pečice.

4. Krmilni gumb pečice obrnite desno/levo ali s prstom podrsajte po zaslonu, da izberete obrok, ki ga želite pripraviti.
5. Dotaknite se izbranega obroka oziroma enkrat pritisnite krmilni gumb pečice, da odprete meni obroka. Na zaslonu menija obroka si lahko ogledate recept oziroma nastavite čas začetka pečenja.
6. **Nastavitev časa začetka pečenja:**
Če želite, da se pečenje začne ob določenem času, v polju »**Čas začetka**« (Start Time) nastavite zeleni čas. Če nastavite to funkcijo, bo pečica začela peči, ko je dosežen nastavljen čas, in bo pekla v časovnem obdobju, ki ste ga določili v meniju obroka. Če želite nastaviti čas začetka pečenja, mora biti pečica nastavljena na trenutni čas. Če čas ni točen, ga posodobite v skladu z opisom v razdelku »**Nastavitve**« (Settings). Če želite začeti peči takoj brez nastavitve časa začetka pečenja, pritisnite gumb »**ZAČNI**« (START).

7. Predhodno segrevanje se začne za obroke, ki zahtevajo predhodno segrevanje. Na zaslonu za predhodno segrevanje bodo aktivni vsi grelniki, da bodo v najkrajšem možnem času pečico segreti na nastavljeno temperaturo. Tega procesa ni mogoče preskočiti za obroke, ki zahtevajo predhodno segrevanje.

8. Za recepte v menijih za samodejno pripravo obrokov:

Priporočamo, da gledate recepte v sistemu za menije za samodejno pripravo obrokov. Za dostop do recepta se na zaslonu dotaknite »**Oglej si recept**« (View Recipe).

9. S prstom podrsajte po zaslonu oziroma krmilni gumb pečice obrnite desno/levo za premikanje in branje recepta na zaslonu z receptom.
10. Najprej se na zaslonu dotaknite možnosti »**Sestavine**« (Ingredients), nato s prstom podrsajte po zaslonu oziroma krmilni gumb pečice obrnite desno/levo za premikanje in branje sestavin receptov. Za izhod iz zaslona z recepti se dotaknite gumba "<" v zgornjem levem kotu zaslona.
11. Če so vse vaše nastavitve po pripravi obroka v skladu z receptom pravilne, se na zaslonu dotaknite gumba »**ZAČNI**« (START) za začetek pečenja. Na zaslonu se prikaže čas pečenja.



Če med pečenjem odprete vrata pečice, se na zaslonu prikaže simbol "☐".

12. Pečica se bo ob koncu časa pečenja zaustavila. Na zaslonu se bo prikazalo sporočilo »**Program končan**« (Cook Ended).

Meni nastavitve

Svetujemo vam, da pred prvo uporabo pečice nastavite datum, čas in jezik. Te nastavitve lahko dokončate z upoštevanjem zadevnih navodil.



V podmenije lahko vstopite, tako da se na zaslonu z glavnim menijem dotaknete glavnih menijev, vendar do drugih glavnih menijev ne morete dostopati s podrsom prsta. Za dostop do drugih glavnih menijev uporabite krmilni gumb pečice.

Opravite nastavitve brezžičnega omrežja

Vstopite v meni z nastavitvami in naredite naslednje:

1. Na zaslonu se dotaknite možnosti »Brezžično« (Wireless).

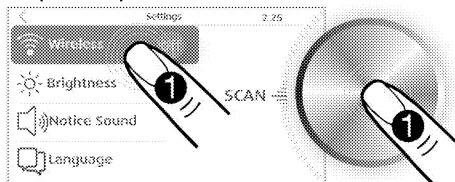

2. Ko je funkcija »Brezžično« (Wireless) aktivirana, krmilni gumb pečice obrnite v položaj »SKENIRANJE« (SCAN) in ga enkrat pritisnite.
3. Krmilni gumb pečice obrnite desno/levo, da izberete brezžično omrežje, ki ga želite, in gumb pritisnite enkrat.

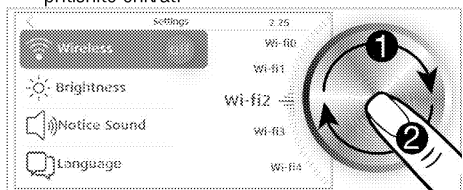

4. Na zaslon, ki se prikaže, vnesite geslo omrežja, ki ste ga izbrali in se na zaslonu enkrat dotaknite možnosti »SHRANI« (SAVE).
5. Vaša pečica bo vzpostavila povezavo z izbranim omrežjem.

Nastavitev svetlosti

Vstopite v meni z nastavitvami in naredite naslednje:

1. Na zaslonu se dotaknite možnosti »Svetlost« (Brightness).

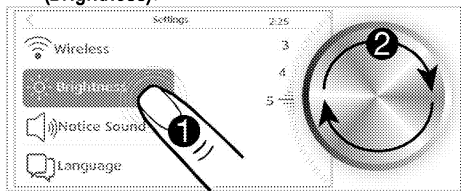

2. Ko je možnost »Svetlost« (Brightness) aktivirana, krmilni gumb pečice obrnite desno/levo, da nastavite raven svetlosti.

» Če boste nastavili le svetlost, se na zaslonu dotaknite "<" za vrnitev v zgornji meni. Vaša nastavitve bo potrjena in aktiviran bo naslednji podmeni. Če boste nadaljevali še z drugimi nastavitvami, se dotaknite zadavne nastavitve na zaslonu.

Nastavitev zvoka opozorila:

Vstopite v meni z nastavitvami in naredite naslednje:

1. Na zaslonu se dotaknite možnosti »Zvok opozorila« (Notice Sound).

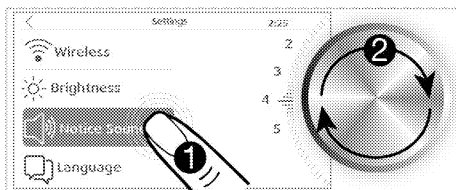

2. Ko je aktivirana možnost »Zvok opozorila« (Notice Sound), krmilni gumb pečice obrnite desno/levo, da nastavite zvok opozorila.

» Če boste nastavili le zvok opozorila, se na zaslonu dotaknite "<" za vrnitev v zgornji meni. Vaša nastavitve bo potrjena in aktiviran bo naslednji podmeni. Če boste nadaljevali še z drugimi nastavitvami, se dotaknite zadavne nastavitve na zaslonu.

Nastavitev jezika

1. Vstopite v meni nastavitvev in izberite možnost »Jezik« (Language).
2. Za izbiro zelenega jezika krmilni gumb pečice obrnite desno/levo.

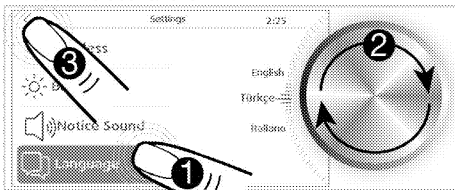

3. Na zaslonu se dotaknite gumba "<", da potrdite nastavitve.

» Sprememba nastavitve jezika zahteva ponovni zagon sistema. V ta namen se bo na zaslonu pojavilo opozorilno sporočilo, ki vas bo pozvalo k ponovnemu zagonu sistema.

4. Potrdite ponovni zagon.

» Sprememba jezika bo potrjena in sistem pečice se bo ponovno zagnal.

Nastavitve ohranjevalnika zaslona

Za čas med procesi, ki jih opravlja pečica in niso pečenje, lahko izberete sliko, ki bo uporabljena kot ohranjevalnik zaslona. Vstopite v meni z nastavitvami in naredite naslednje:

1. Na zaslonu se dotaknite možnosti »Ohranjevalnik zaslona« (Screen Saver).

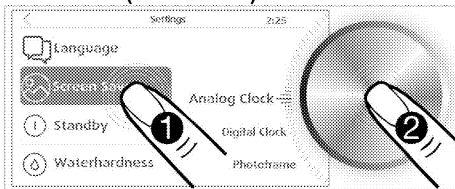

2. Ko je možnost »Ohranjevalnik zaslona« (Screen Saver) aktivirana, se na zaslonu pojavijo možnosti

analogna ura, digitalna ura in okvir za fotografijo.

Za nastavev želenega načina ohranjalnika zaslona krmilni gumb pečice obrnite desno/levo.

3. Na zaslonu se dotaknite možnosti »Ohranjalnik zaslona« (Screen Saver) oziroma enkrat pritisnite krmilni gumb pečice. Krmilni gumb pečice obrnite desno/levo, da nastavite čas za aktivacijo ohranjalnika zaslona.

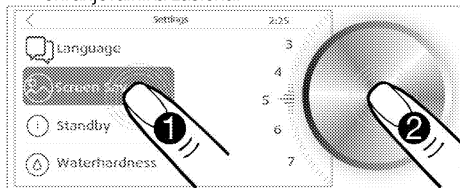

» Če boste nastavili le ohranjalnik zaslona, se na zaslonu dotaknite "<" za vrnitev v zgornji meni. Vaša nastavev bo potrjena in aktiviran bo naslednji podmeni. Če boste nadaljevali še z drugimi nastavitvami, se dotaknite zadevne nastavitve na zaslonu. Z izjemo procesa pečenja pečice se bo ohranjalnik zaslona, ki ste ga izbrali, pojavil na zaslonu, če se zaslona ne boste dotaknili v časovnem obdobju, ki ste ga nastavili.

Nastavev časa za preklp v način pripravljenosti

Z izjemo pečenja lahko v procesih nastavite čas, v katerem mora pečica preklopiti v način pripravljenosti. Vstopite v meni z nastavitvami in naredite naslednje:

1. Na zaslonu se dotaknite možnosti »Stanje pripravljenosti« (Standby).

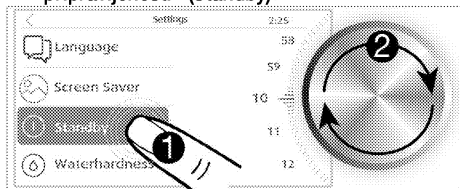

2. Ko je aktivirana možnost »Stanje pripravljenosti« (Standby), krmilni gumb pečice obrnite desno/levo, da nastavite želeni čas.
3. Na zaslonu se dotaknite možnosti »Stanje pripravljenosti« (Standby) oziroma enkrat pritisnite krmilni gumb pečice.

» Če boste nastavili le čas za preklp v način stanja pripravljenosti, se na zaslonu dotaknite "<" za vrnitev v zgornji meni. Vaša nastavev bo potrjena in aktiviran bo naslednji podmeni. Če boste nadaljevali še z drugimi nastavitvami, se dotaknite zadevne nastavitve na zaslonu. Z izjemo procesov pečenja bo pečica preklopila v način stanja pripravljenosti, če se zaslona ne boste dotaknili v nastavljenem časovnem obdobju.

Nastavev datuma

Če želite spremeniti nastavev datuma:

1. Vstopite v meni z nastavitvami in izberite možnost »Datum« (Date).
2. Ko je aktivirana možnost »Datum (Leto)« (Date (Year)), krmilni gumb pečice obrnite desno/levo, da nastavite trenutno leto.

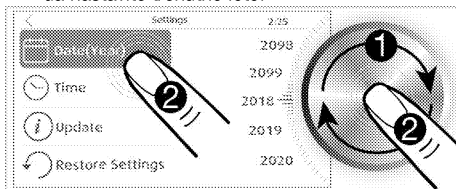

3. Na zaslonu se dotaknite možnosti »Datum (Leto)« (Date (Year)) oziroma enkrat pritisnite krmilni gumb pečice.

» Na zaslonu se bo aktiviralo polje »Datum (Mesec)« (Date (Month)).

4. Ko je aktivirana možnost »Datum (Mesec)« (Date (Month)), krmilni gumb pečice obrnite desno/levo, da nastavite trenutni mesec.

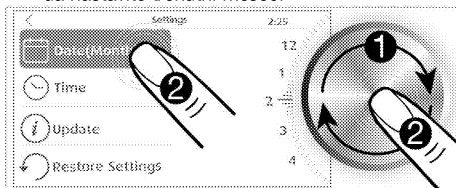

5. Na zaslonu se dotaknite možnosti »Datum (Mesec)« (Date (Month)) oziroma enkrat pritisnite krmilni gumb pečice.

» Na zaslonu se bo aktiviralo polje »Datum (Dan)« (Date (Day)).

6. Ko je aktivirana možnost »Datum (Dan)« (Date (Day)), krmilni gumb pečice obrnite desno/levo, da nastavite trenutno leto.

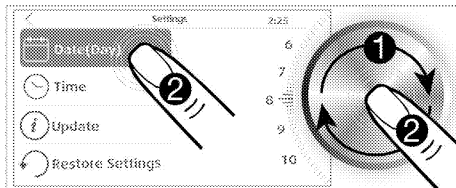

» Če boste nastavili le datum, se na zaslonu dotaknite "<" za vrnitev v zgornji meni. Vaša nastavev bo potrjena. Če boste nastavili čas, se dotaknite možnosti »Čas (Ura)« (Time (Hour)) ali enkrat pritisnite krmilni gumb pečice. Na zaslonu se bo aktiviralo polje »Čas (Ura)« (Time (Hour)) in vaše nastavitve datuma bodo potrjene.

Nastavev časa

Ko je datum nastavljen:

1. Dotaknite se možnosti »Čas (Ura)« (Time (Hour)).
2. Ko je aktivirana možnost »Čas (Ura)« (Time (Hour)), krmilni gumb pečice obrnite desno/levo, da nastavite želeno uro.

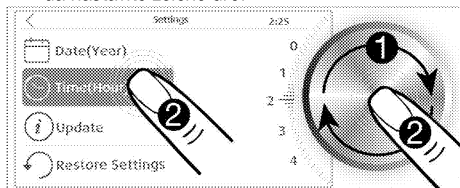

3. Na zaslonu se dotaknite možnosti »Čas (Ura)« (Time (Hour)) oziroma enkrat pritisnite krmilni gumb pečice.

» Aktiviralo se bo polje »Čas (Minuta)« (Time (Minute)).

4. Ko je aktivirana možnost »Čas (Minuta)« (Time (Minute)), krmilni gumb pečice obrnite desno/levo, da nastavite želeno uro.

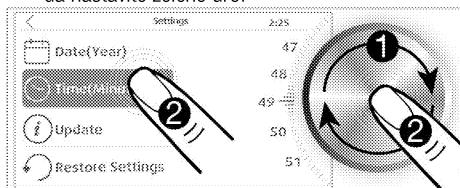

» Če boste nastavili le čas, se na zaslonu dotaknite »<« za vrnitev v zgornji meni. Vaša nastavitve bo potrjena in aktiviran bo naslednji podmeni. Če boste nadaljevali še z drugimi nastavitvami, se dotaknite zadevne nastavitve na zaslonu.

Opravljanje posodobitve

Če želite posodobiti čas pečice, mora imeti pečica vzpostavljeno povezavo z brezžičnim omrežjem. Če je na voljo posodobitev, se bo na zaslonu takoj po vklopu pečice pojavilo opozorilo o posodobitvi. Vstopite v meni z nastavitvami in naredite naslednje:

1. Na zaslonu se dotaknite možnosti »Posodobitev« (Update).

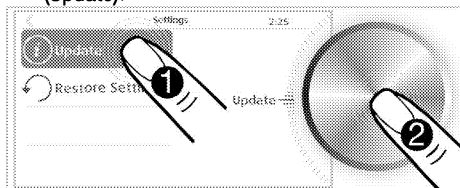

2. Ko je aktivirana možnost »Posodobitev« (Update), se bo na zaslonu pojavil napis »Posodobi zdaj« (Update Now). Za začetek nadgradnje enkrat pritisnite krmilni gumb pečice.

Ponastavitev tovarniških nastavitvev

Tovarniške nastavitve lahko obnovite tako, da ponastavite vse nastavitve, ki ste jih opravili na pečici,

ter jo povrnete v stanje ob koncu proizvodnje. Vstopite v meni z nastavitvami in naredite naslednje:

1. Na zaslonu se dotaknite možnosti »Ponastavi nastavitve« (Restore Settings).

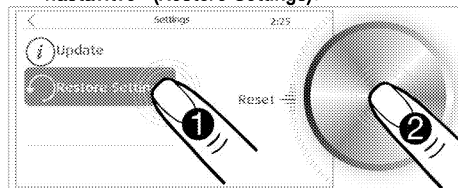

2. Ko je aktivirana možnost »Ponastavi nastavitve« (Restore Settings), se bo na zaslonu pojavila ponastavitve. Za ponastavitev tovarniških nastavitvev enkrat pritisnite krmilni gumb pečice.

Kako uporabljati aplikacijo HomeWhiz

Za krmiljenje in spremljanje svojega izdelka prek tabličnega računalnika/pametnega telefona upoštevajte spodnje korake. Svoj tablični računalnik/pametni telefon morate povezati s svojim domačim omrežjem in prenesti aplikacijo HomeWhiz na svoj tablični računalnik/pametni telefon iz spletne trgovine na svoji pametni napravi (Poiščite »Homewhiz« tako, da vnesete in prenesete aplikacijo, ki pride na zaslon). Izdelek in tablični računalnik morata imeti vzpostavljeno povezavo z istim omrežjem, da boste lahko svoj izdelek krmilili s svojega tabličnega računalnika/pametnega telefona.

1. Vstopite v meni z nastavitvami in se na zaslonu dotaknite možnosti »Brezžično« (Wireless).

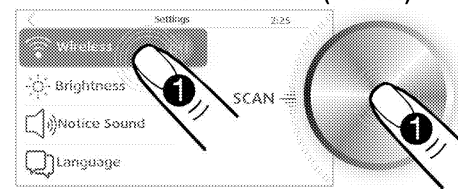

2. Ko je funkcija »Brezžično« (Wireless) aktivirana, krmilni gumb pečice nastavite v položaj »SKENIRANJE« (SCAN) in ga enkrat pritisnite.
3. Krmilni gumb pečice obrnite desno/levo, da izberete omrežje, prek katerega ima vaš tablični računalnik/pametni telefon vzpostavljeno internetno povezavo, nato krmilni gumb enkrat pritisnite.

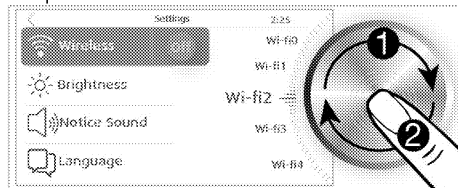

4. Na zaslon, ki se prikaže, vnesite geslo omrežja, ki ste ga izbrali in se na zaslonu enkrat dotaknite možnosti »SHRANI« (SAVE). Izdelek bo vzpostavil povezavo z izbranim omrežjem.
5. Zaženite aplikacijo, ki ste jo prenesli na svoj tablični računalnik/pametni telefon.
6. Svoj izdelek lahko registrirate z določitvijo in vnosom svojega e-poštnega naslova prek aplikacije HomeWhiz. (Informacijsko sporočilo bo poslano na vaš e-poštni naslov.)
7. Izdelek, ki ste ga dodali, se bo pojavil na začetnem zaslonu aplikacije. Na nadzorni plošči se dotaknite tipke "📶" za oddaljeno upravljanje izdelka.

» Izdelek lahko upravljate prek tabličnega računalnika/pametnega telefona.



Aplikacija HomeWhiz na vašem tabličnem računalniku/mobilnem telefonu vas bo vodila skozi vzpostavitev povezave in uporabo aplikacije.



Če se zaradi izpada električnega napajanja prekine povezava med izdelkom in omrežjem, ko je omogočena povezava HomeWhiz, bo slednja samodejno preklonila v izklopljen položaj.

Meni priljubljenih

Če ste predhodno shranili nastavitve pečenja, ki ste jih opravili na pečici ob koncu pečenja, lahko do teh nastavitvev dostopate v meniju priljubljenih. Priljubljeni bodo v tem razdelku shranjeni pod imeni, s katerimi ste jih shranili. Priljubljene v tem polju lahko uporabite za dosledno pečenje na enak način.

Meni Zgodovina

V tem meniju lahko dostopate do nastavitvev pečenja, ki ste jih predhodno opravili v pečici. Nastavitve, ki ste jih pred tem pozabili dodati med priljubljene, lahko poiščete in dodate med priljubljene.

Tabela časov pečenja



Navedeni časi v tej tabeli so le vodilo. Časi se lahko razlikujejo glede na temperaturo živil, debelino, vrsto in želje pri pečenju.



1. polica pečice je **spodnja** polica.

Pečenje in praženje

Posoda	Število pladnjev	Dodatek za uporabo	Način delovanja	Položaj police	Temperatura (°C)	Čas kuhanja (pribl. v min.)
Torte v pekaču	En pladenj	Standarden pekač*		3	180	25 ... 30
Torte v posodi	En pladenj	Model za torto na mrežnem žaru**		2	180	40 ... 50
Majhne torte	En pladenj	Standarden pekač*		3	160	25 ... 35
	En pladenj	Standarden pekač*		3	150	30 ... 40
	2 pladnja	1–Pekač za pecivo* 3–Standarden pekač*		1–3	150	35 ... 50
	3 pladnji	1–Standarden pekač* 3–Pekač za pecivo* 5–Globok pekač*		1 – 3 – 5	150	35 ... 50
Biskvit	En pladenj	Okrogel pekač s snemljivim obodom in premerom 26 cm na mrežnem žaru**		3	160	25 ... 35
	En pladenj	Okrogel pekač s snemljivim obodom in premerom 26 cm na mrežnem žaru**		2	150	30 ... 40
	2 pladnja	1–Okrogel pekač s snemljivim obodom in premerom 26 cm na mrežnem žaru** 4–Okrogel pekač s snemljivim obodom in premerom 26 cm na pekaču za pecivo**		1 – 4	150	35 ... 45
Keksi	En pladenj	Pekač za pecivo*		3	180	25 ... 30
	2 pladnja	1–Pekač za pecivo* 3–Standarden pekač*		1–3	180	30 ... 40
	3 pladnji	1–Pekač za pecivo* 3–Standarden pekač* 5–Globok pekač*		1 – 3 – 5	180	35 ... 45









Listnato pecivo	En pladenj	Standarden pekač*		2	200	30 ... 40
	2 pladnja	1–Pekač za pecivo* 5–Standarden pekač*		1–5	200	45 ... 55
	3 pladnji	1–Pekač za pecivo* 3–Standarden pekač* 5–Globok pekač*		1–3–5	200	55 ... 65
Polnjeno pecivo	En pladenj	Standarden pekač*		2	200	25 ... 35
	2 pladnja	1–Pekač za pecivo* 3–Standarden pekač*		1–3	200	35 ... 45
	3 pladnji	1–Pekač za pecivo* 3–Standarden pekač* 5–Globok pekač*		1–3–5	190	45 ... 55
Kvas	En pladenj	Standarden pekač*		2	200	35 ... 45
Lazanja	En pladenj	Steklen/kovinski pravokoten pekač na mrežnem žaru**		2–3	200	30 ... 40
Pica	En pladenj	Standarden pekač*		2	200 ... 220	15 ... 20
	En pladenj	Standarden pekač*		3	200	10 ... 15
Pica***	En pladenj	Kamen za peko pice*		1–2	310	4 ... 7
	En pladenj	Kamen za peko pice*		3	310	4 ... 7
Goveji zrezek (cell) / pečenka	En pladenj	Standarden pekač*		3	25 min. 250/maks. nato 180 ... 190	100 ... 120
Ovčje stegno (rulada)	En pladenj	Standarden pekač*		3	25 min. 250/maks. nato 190 ...	70 ... 90
	En pladenj	Standarden pekač*		3	25 min. 250/maks. nato 190 ...	60 ... 80
Pečen piščanec (1,8–2 kg)	En pladenj	Standarden pekač*		2	15 min. 250/maks. nato 180 ... 190	60 ... 80
	En pladenj	Standarden pekač*		2	15 min. 250/maks. nato 180 ... 190	60 ... 80
Puranje meso (5,5 kg)	En pladenj	Standarden pekač*		1	25 min. 250/maks. nato 180 ... 190	150 ... 210
	En pladenj	Standarden pekač*		1	25 min. 250/maks. nato 180 ... 190	150 ... 210
Ribe	En pladenj	Standarden pekač*		3	200	20 ... 30
	En pladenj	Standarden pekač*		3	200	20 ... 30

Predsegrevanje priporočamo za vsa živila.
* Ti dodatki morda niso priloženi izdelku.
** Ti dodatki niso priloženi izdelku. Gre za dodatke, ki jih je mogoče kupiti posebej.
*** (310 °C) Ko uporabljate kamen za peko pice

Tabela kuhanja za testne obroke

Obroki v tej kuhalni mizi so pripravljani v skladu z EN 60350-1, da lahko nadzorni inštituti lažje preizkusijo izdelek

Posoda	Število pladnjev	Dodatek za uporabo	Način delovanja	Položaj police	Temperatura (°C)	Čas kuhanja (pribl. v min.)
Krhki kruh	En pladenj	Standarden pekač*		3	140	20 ... 30
	En pladenj	Standarden pekač*		3	140	20 ... 30
	2 pladnja	1–Standarden pekač* 3–Pekač za pecivo*		1–3	140	20 ... 30
	3 pladnji	1–Standarden pekač* 3–Pekač za pecivo* 5–Globok pekač*		1–3–5	140	25 ... 35
Majhne torte	En pladenj	Standarden pekač*		3	160	25 ... 35
	En pladenj	Standarden pekač*		3	150	30 ... 40

	2 pladnja	1–Pekač za pecivo* 3–Standarden pekač*		1–3	150	35 ... 50
	3 pladnji	1–Standarden pekač* 3–Pekač za pecivo* 5–Globok pekač*		1 – 3 – 5	150	35 ... 50
Biskvit	En pladenj	Okrogel pekač s snemljivim obodom in premerom 26 cm na mrežnem žaru**		3	160	25 ... 35
	En pladenj	Okrogel pekač s snemljivim obodom in premerom 26 cm na mrežnem žaru**		2	150	30 ... 40
	2 pladnja	1–Okrogel pekač s snemljivim obodom in premerom 26 cm na mrežnem žaru** 4–Okrogel pekač s snemljivim obodom in premerom 26 cm na pekaču za pecivo**		1 – 4	150	35 ... 45
Jaboločna pita	En pladenj	Okrogla črna kovinska posoda in premerom 20 cm na mrežnem žaru**		2	180	50 ... 60
	En pladenj	Okrogla črna kovinska posoda in premerom 20 cm na mrežnem žaru**		2	170	50 ... 60
	2 pladnja	1–Okrogla črna kovinska posoda in premerom 20 cm na mrežnem žaru** 4–Okrogla črna kovinska posoda in premerom 20 cm na pekaču za pecivo**		1 – 4	170	50 ... 60

Predsegrevanje priporočamo za vsa živila.

* Ti dodatki morda niso priloženi izdelku.

** Ti dodatki niso priloženi izdelku. Gre za dodatke, ki jih je mogoče kupiti posebej.

Varčno ventilacijsko segrevanje



Ko se kuhanje prične v načinu Varčno ventilacijsko segrevanje, ne spreminjajte temperature kuhanja.



Ne odpirajte vrat med kuhanjem v načinu Varčno ventilacijsko segrevanje. Če vratca niso odprta, je notranja temperatura optimizirana, da varčuje z energijo in se lahko razlikuje od tiste na zaslonu.

Posoda	Število pladnjev	Dodatek za uporabo	Položaj police	Temperatura (°C)	Čas kuhanja (pribl. v min.)
Majhne torte	En pladenj	Standarden pekač*	3	160	25 ... 35
Keksi	En pladenj	Standarden pekač*	3	180	25 ... 35
Listnato pecivo	En pladenj	Standarden pekač*	3	200	45 ... 55
Poljeno pecivo	En pladenj	Standarden pekač*	3	200	35 ... 45

* Ti dodatki morda niso priloženi izdelku.

Tabela časov kuhanja z žarom
Pečenje z električnim žarom

Živila	Dodatek za uporabo	Položaj police	Priporočena temperatura (°C)**	Čas kuhanja na žaru (pribl.)
Ribe	Mrežni žar	4...5	250	20...25 min. #
Kosi piščanca	Mrežni žar	4...5	250	25...35 min.
Jagnjetina	Mrežni žar	4...5	250	20...25 min.
Goveja pečenka	Mrežni žar	4...5	250	25...30 min. #
Telečji kottlet	Mrežni žar	4...5	250	25...30 min. #
Popečen kruh *	Mrežni žar	4	250	1...3 min.

glede na debelino
 *Predhodno segrevajte 5 minut
 **Če temperature vašega izdelka ni mogoče nastaviti, bo žar deloval na priporočeni temperaturi.

Obroki v tej kuhalni mizi so pripravljani v skladu z EN 60350-1, da lahko nadzorni inštituti lažje preizkusijo izdelek



Živila	Dodatek za uporabo	Položaj police	Temperatura (°C)	Čas kuhanja (pribl. v min.)
Popečen kruh	Mrežni žar	4	250	1...3 min.
Mesne kroglice (govedina) - 12 kosov	Mrežni žar	4	250	25...35 min.

Hrano obrnite po 2/3 časa pečenja.
 Priporočamo pribl. 5 minutno predsegrevanje za vsa živila za pečenje na žaru.



6 Vzdrževanje in čiščenje

Splošne informacije

Ob rednem čiščenju naprave se bo servisna življenska doba podaljšala in težave bodo manj pogoste.

	NEVARNOST: Napravo izključite iz električnega omrežja preden pričnete z vzdrževanjem in čiščenjem. Nevarnost električnega udara!
	NEVARNOST: Pred čiščenjem počakajte, da se naprava ohladi. Vroče površine lahko povzročijo opekline!

- Po vsaki uporabi napravo temeljito očistite. Tako boste ostanke kuhanja lažje odstranili ter preprečili, da bi se le-ti ob naslednji uporabi zažgali.
- Za čiščenje naprave ne potrebujete posebnih čistil. Napravo očistite s toplo vodo s čistilom, mehko krpo in gobo ter jo obrišite s suho krpo.
- Po čiščenju vedno obrišite vsakršne presežke tekočine in vsa razlita nemudoma osušite.
- Površin iz nerjavečega jekla in ročaja ne čistite s čistili, ki vsebujejo kisline ali klor. Te dele očistite z mehko krpo s tekočim čistilom (ne abrazivnim), bodite pozorni, da brišete v eno smer.

	Določena čistila ali čistilna sredstva lahko poškodujejo površino. Za čiščenje ne uporabljajte agresivnih čistil, čistilnih praškov/krem ali ostrih predmetov.
	Za čiščenje naprave ne uporabljajte parnih čistilnikov, saj lahko povzročijo električni udar.

Čiščenje upravljalne plošče

Upravljalno ploščo in gumbje očistite z vlažno krpo in jih obrišite.

	Če je vaš izdelek opremljen z upravljalnimi gumbi/tipkami, jih za čiščenje nadzorne plošče ne odstranjujte. saj lahko poškodujete nadzorno ploščo!
--	---

Čiščenje pečice

Za čiščenje stranske stene (Funkcije se razlikujejo glede na model naprave.)

(Ta funkcija je izbirna. Morda je vaš izdelek ne vključuje.)

- Sprednji del stranske police odstranite, tako da ga povlečete v nasprotno smer stranske stene.

- Celotno stransko polico odstranite, tako da jo povlečete proti sebi.

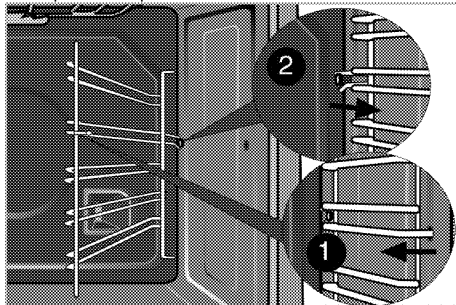

Katalitične stene

(Ta funkcija je izbirna. Morda je vaš izdelek ne vključuje.)

Notranji stranski steni (A) in/ali zadnja stena (B) vašega izdelka je lahko prevlečena s katalitičnim emajlom. Katalitične stene so svetle mat barve in imajo porozno površino. Katalitičnih sten pečice ne smete čistiti. Zahvaljujoč svoji preluknjani strukturi katalitične površine absorbirajo maščobo in ko se površina napolni z maščobo, začnejo sijati. V tem primeru je priporočljivo zamenjati dele.

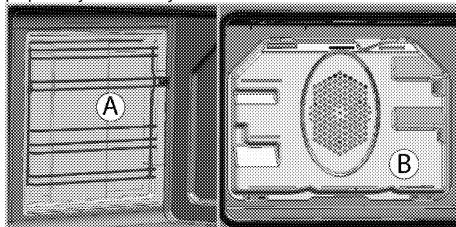

Čiščenje stropa pečice

(Ta funkcija je izbirna. Morda je vaš izdelek ne vključuje.)

Element žara lahko med čiščenjem stropa pečice razložite.

- Privojne vijake na elementu žara odvijte z izvijačem ali kovancem.

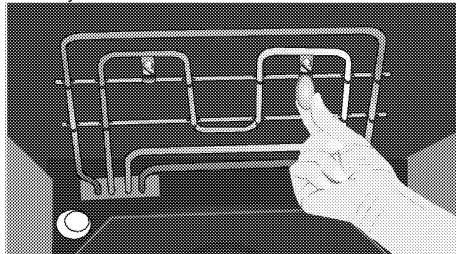



Element žara se spusti navzdol. Ostate pritrjen na strop pečice.

2. Strop pečice očistite z vlažno krpo.

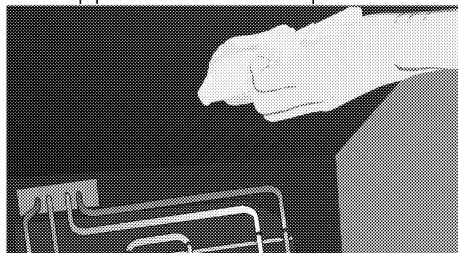

3. Element žara ponovno zložite in privijte privojne vijake z izvijačem ali kovancem.

Čiščenje vrat pečice

Vratca pečice očistite s toplo vodo s čistilom, mehko krpo in gobo ter jih obrišite s suho krpo.



Za čiščenje vratc pečice ne uporabljajte močnih abrazivnih čistil ali ostrih kovinskih strgal, saj lahko opraskajo površino in uničijo steklo.

Odstranjevanje vratc pečice

1. Odprite sprednja vratca (1).
2. Odprite sponki na ohišju tečajev (2) na desni in levi strani sprednjih vratc, tako da ju potisnete navzdol, kot kaže slika.

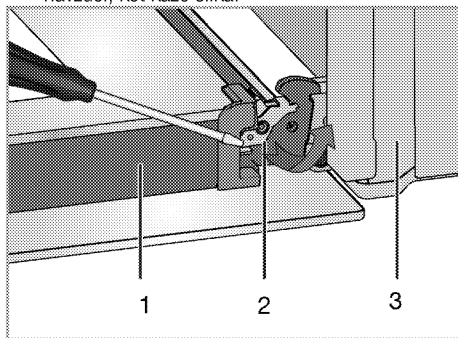

- 1 Vratca
- 2 Zaklepanje šarnirja(zaprta pozicija)
- 3 Pečica
- 4 Zaklepanje šarnirja(odprt položaj)

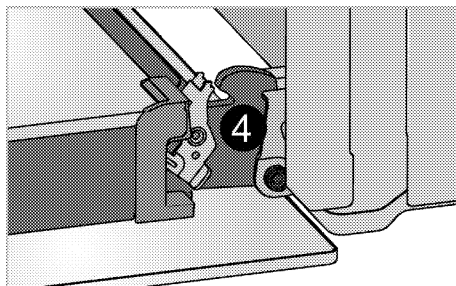

3. Nekoliko odprite sprednja vratca.

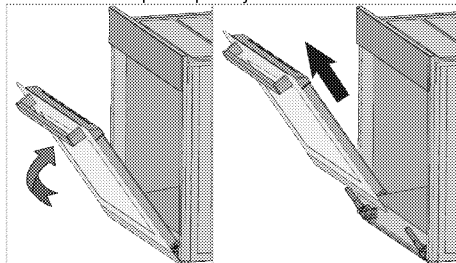

4. Vratca odstranite, tako da jih povlečete navzgor, da se sprostijo iz desnega in levega tečaja.



Za namestitve vrat v obratnem vrstnem redu ponovite postopek za odstranjevanje. Ne pozabite zapreti spojke na ohišju tečajev, ko boste vratca znova namestili.

Odstranjevanje notranjega stekla vratc (Ta funkcija je izbirna. Morda je vaš izdelek ne vključuje.)

Notranjo stekleno ploščo vratc lahko za namene čiščenja odstranite.

1. Odprite vratca pečice.

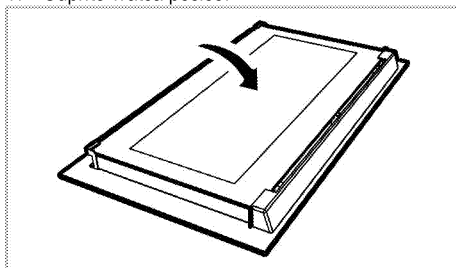

2. Potegnite proti sebi in odstranite plastični del, ki je nameščen na zgornjem delu sprednjih vratc.

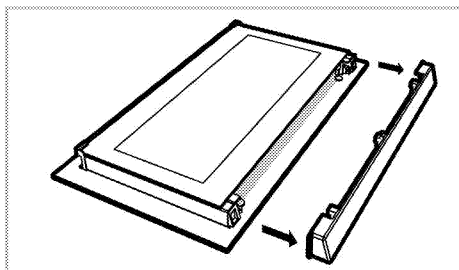

3. Kot prikazuje slika, dvignite najbolj notranjo stekleno ploščo (1) nekoliko v smeri **A** in jo potegnite ven v smeri **B**.

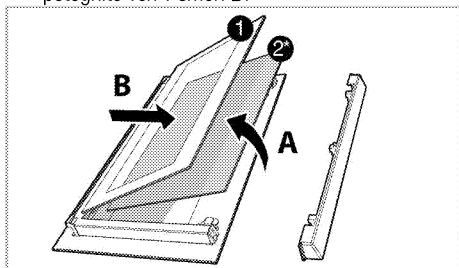

- 1 Najbolj notranja steklena plošča
- 2* Notranja steklena plošča (Morda je vaš izdelek ne vključuje.)
4. Če je vaš izdelek opremljen z notranjo stekleno ploščo; za odstranjevanje notranje steklene plošče ponovite postopek (2).
5. Pri prerazporejanju vratc najprej ponovno namestite notranjo stekleno ploščo (2). Namestite posneti rob steklene plošče v posneti rob plastične reže. (Če je vaš izdelek opremljen z notranjo stekleno ploščo). Notranja steklena plošča (2) mora biti nameščena v plastično režo v bližini najbolj notranje steklene plošče (1).
6. Ko nameščate najbolj notranjo stekleno ploščo (1), se prepričajte, da bo stran z napisom obrnjena proti notranji stekleni plošči. Pomembno je, da namestite spodnji rob najbolj notranjo stekleno ploščo (1) v spodnjo plastično režo.
7. Plastični del potisnite proti okvirju, dokler ne zaslišite kratkega zvoka.

Zamenjava luči v pečici



NEVARNOST:

Preden zamenjate lučko pečice, se prepričajte, da je naprava izklopljena in ohlajena, saj boste tako preprečili nevarnost električnega udara. Vroče površine lahko povzročijo opekline!

i Luč pečice je posebna električna žarnica, ki je odporna na toploto do 300 C. Za podrobnosti glejte *Tehnične specifikacije, stran 10*. Luči pečice lahko dobite pri pooblašeni servisni službi.

i Položaj luči je lahko drugačen kot na sliki.

i Luč, uporabljena v tej napravi, ni primerna za osvetlitev gospodinskih prostorov. Predviden namen te luči je, da uporabnik lažje vidi živila.

i Luči, uporabljene v tej napravi, morajo zdržati ekstremne fizične pogoje, kot so temperature nad 50°C.

Če je pečica opremljena s kvadratno lučjo:

1. Napravo izklopite iz električnega omrežja.
2. Odstranite mrežne police, kot je opisano. Glejte *Čiščenje pečice, stran 33*.

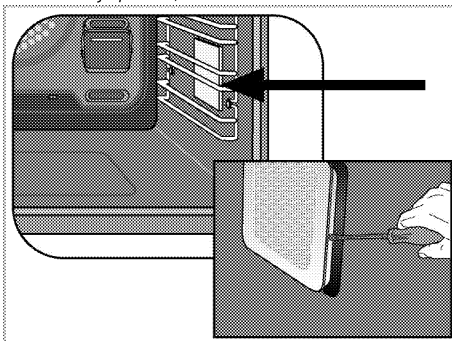

3. Z izvijačem odstranite zaščitni stekleni pokrov.
4. Če je luč vaše pečice tipa (A), ki je prikazan na spodnji sliki, jo odstranite tako, da jo zavrtite, kot prikazuje slika, nato pa jo zamenjajte. Če je tipa (B), jo povlecite in odstranite, kot prikazuje slika, ter jo nato zamenjajte.

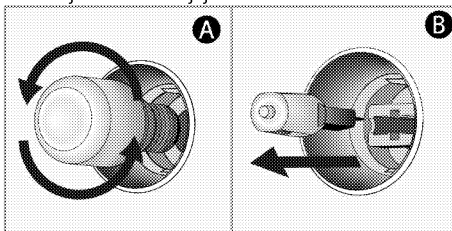

5. Namestite stekleni pokrov nato pa e mrežne police.

7 Odpravljanje težav

Pečica med delovanjem oddaja paro.

- Uhajanje dima ni nič nenavadnega. >>> *To ni napaka.*

Naprava med hlajenjem in segrevanjem oddaja kovinske zvoke.

- Ko se kovinski deli segrejejo, se lahko razširijo in slišen je zvok raztezanja. >>> *To ni napaka.*

Naprava ne deluje.

- Varovalka je okvarjena ali izklopljena. >>> *Preverite varovalke. Po potrebi jih zamenjajte ali znova nastavite.*
- Naprava ni priključena na (ozemljeno) vtičnico. >>> *Preverite vtič.*

Lučka pečice ne deluje.

- Lučka pečice je okvarjena. >>> *Zamenjajte lučko pečice.*
- Električna je izklopljena. >>> *Preverite delovanje elektrike. Preverite varovalke. Po potrebi jih zamenjajte ali znova nastavite.*

Pečica se ne segreva.

- Morda ni nastavljena na določeno funkcijo in/ali temperaturo pečenja. >>> *Nastavite pečico na določeno funkcijo in/ali temperaturo pečenja.*
- Električna je izklopljena. >>> *Preverite delovanje elektrike. Preverite varovalke. Po potrebi jih zamenjajte ali znova nastavite.*



V kolikor težave ne morete odpraviti, kljub temu da ste upoštevali navodila v tem poglavju, se obrnite na pooblaščenega serviserja ali prodajalca, pri katerem ste kupili napravo. Okvarjene naprave nikoli ne poskušajte popraviti sami.



Ugradna pećnica

Korisnički priručnik

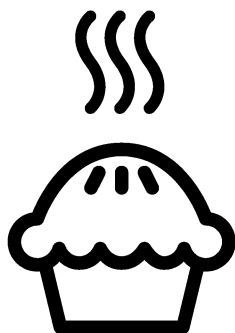

SB

Molimo da prvo pročitate ovo uputstvo!

Poštovani korisniče,
zahvaljujemo na izboru Beko proizvoda. Nadamo se da ćete na najbolji mogući način iskoristiti Vaš proizvod, koji je napravljen sa visokim kvalitetom i vrhunskom tehnologijom. Stoga, molimo da pročitate ovo celo korisničko uputstvo i sva prateća dokumenta pažljivo pre korišćenja proizvoda i čuvajte ih kao podsetnik za buduću upotrebu. Ako ovaj proizvod predate trećem licu, priložite i ovo korisničko uputstvo. Pratite sva upozorenja i informacije iz korisničkog uputstva.

Imajte na umu da ovo korisničko uputstvo može da se primeni i na nekoliko drugih modela. Razlike između modela će biti naznačene u priručniku.

Objašnjenje simbola

U ovom korisničkom uputstvu su korišćeni sledeći simboli:

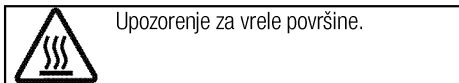
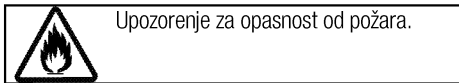
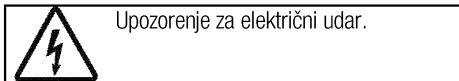
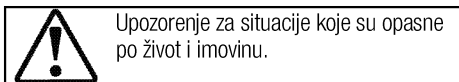
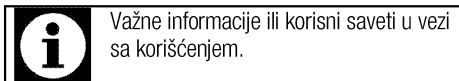

Arçelik A.Ş.
Karaağaç caddesi No:2-6
34445 Sülüce/Istanbul/TURKEY
Made in TURKEY

1 Važna uputstva i upozorenja za bezbednost i okruženje 4

Opšta bezbednost	4
Bezbednost električnih proizvoda	4
Bezbednost proizvoda	5
Namena	7
Bezbednost dece	7
Odlaganje dotrajalog proizvoda u otpad	8
Odlaganje ambalažnog materijala	8

2 Opšte informacije 9

Pregled	9
Sadržaji pakovanja	10
Tehničke specifikacije	11

3 Instalacija 12

Pre instalacije	12
Instalacija i povezivanje	14
Odlaganje dotrajalog proizvoda u otpad	15

4 Pripreme 16

Saveti za uštedu energije	16
Prva upotreba	16
Podešavanje vremena	16
Prvo čišćenje proizvoda	17
Prvo zagrevanje	17

5 Kako rukovati renom 18

Opšte informacije o pečenju, pečenju mesa i pečenju na roštilju	18
Opis i upotreba kontrolne table	18
Funkcije menija za kuvanje	19
Meni "Manual Cooking" (Ručno kuvanje)	21
Rukovanje roštiljem	23
Meniji za automatsko kuvanje	25
Meni za podešavanja	25
Meni favorita	28
Meni za podešavanja iz prošlosti	29
Tabela vremena kuvanja	29
Tabela vremena kuvanja za pečenje roštilja	31

6 Održavanje i nega 32

Opšte informacije	32
Čišćenje komandne table	32
Čišćenje rene	32
Skidanje vrata rene	33
Skidanje unutrašnjeg stakla na vratima	33
Zamena sijalice u rerni	34

7 Otklanjanje kvarova 35

1 Važna uputstva i upozorenja za bezbednost i okruženje

Ovaj odeljak sadrži sigurnosna uputstva koja će vam pomoći da se zaštitite od opasnosti povreda i oštećenja imovine. Neuspešno praćenje ovih uputstava će poništiti garanciju.

Opšta bezbednost

- Ovaj uređaj mogu koristiti deca starija od 8 godina i osobe sa smanjenim fizičkim, senzornim ili mentalnim sposobnostima ili kojima nedostaju iskustvo i znanje, ako su pod nadzorom ili su dobili uputstva u vezi sa bezbednom upotrebom uređaja i razumeju uključene opasnosti. Deca se ne smeju igrati sa uređajem. Deca ne smeju čistiti ili održavati uređaj bez nadzora.
- Ovaj uređaj nije namenjen za upotrebu od strane osoba (uključujući decu) sa smanjenim fizičkim, senzornim ili mentalnim sposobnostima ili nedostatkom iskustva i znanja, osim ako su pod nadzorom ili su im data uputstva. Deca koja su pod nadzorom ne smeju se igrati uređajem.
- Ako se proizvod ustupi drugoj osobi za ličnu upotrebu ili kao polovan proizvod, potrebno je takođe proslediti korisnički priručnik, etikete proizvoda i druge relevantne dokumente i delove.

- Instalaciju i popravke smeju da vrše samo ovlašćeni serviseri. Proizvođač neće snositi odgovornost za štete koje nastanu zbog postupaka koje su obavile neovlašćene osobe, što takođe može poništiti garanciju. Pre instalacije, pažljivo pročitajte uputstva.
- Ne uključujte proizvod ako je u kvaru ili ima vidljivo oštećenje.
- Prekontrolišite da li su funkcijski tasteri na proizvodu isključeni nakon svake upotrebe.

Bezbednost električnih proizvoda

- Ako je proizvod neispravan, ne treba da se koristi dok ga ne popravi ovlašćeni serviser. Postoji opasnost od električnog udara!
- Proizvod povežite samo na uzemljenu utičnicu/vod sa naponom i zaštitom navedenim u „Tehničkim specifikacijama“. Uzemljenje instalacije mora da obavi kvalifikovani električar u slučaju da se proizvod koristi sa ili bez transformatora. Naša kompanija neće biti odgovorna ni za kakve probleme koji nastanu zbog korišćenja proizvoda sa neuzemljenom instalacijom u skladu sa lokalnim propisima.
- Nikada ne perite proizvod prskanjem ili sipanjem vode na

njega! Postoji opasnost od električnog udara!

- Nikad dodirujte utikač vlažnim rukama! Nikad ne isključujte povlačenjem kabla, kabl uvek izvucite držeći utikač.
- Proizvod mora da bude isključen za vreme instalacije, održavanja, čišćenja i popravke.
- Ako je priključni kabl za napajanje proizvoda oštećen, mora da ga zameni proizvođač, njegov serviser ili odgovarajuće kvalifikovano lice kako bi se izbegle opasnosti.
- Aparat mora da se instalira tako da može potpuno da se isključi sa mreže. Razdvajanje mora da bude obezbeđeno ili putem mrežnog utikača ili putem prekidača ugrađenog u fiksnu električnu instalaciju u skladu sa građevinskim propisima.
- Zadnja strana rerne se jako zagreva za vreme upotrebe. Pobrinite se da električni priključak ne dodiruje zadnju površinu, jer se može oštetiti.
- Ne prignječujte kabl za napajanje između vrata rerne i okvira i ne vodite ga preko vrućih površina. U suprotnom može doći do topljenja izolacije kabla i do požara zbog kratkog spoja.

- Sve radove na električnoj opremi i sistemima treba da vrše samo ovlašćena kvalifikovana lica.
- U slučaju oštećenja, isključite proizvod i odvojite od električne mreže. Da biste to uradili, isključite osigurač u domaćinstvu.
- Uverite se da je jačina osigurača kompatibilna sa ovim proizvodom.

Bezbednost proizvoda

- **UPOZORENJE:** Uređaj i njegovi pristupačni delovi se zagrevaju tokom upotrebe. Budite pažljivi da biste izbegli dodirivanje vrućih elemenata. Decu mlađu od 8 godina treba udaljiti osim u slučaju da ih neprekidno nadgledate.
- Nikad ne koristite proizvod u slučaju oslabljenog rasuđivanja ili koordinacije pod uticajem konzumiranja alkohola i/ili lekova.
- Budite pažljivi kada koristite alkoholna pića u vašem posuđu. Alkohol na visokim temperaturama isparava i može da prouzrokuje požar jer se može upaliti ako dođe u kontakt sa vrućim površinama.
- Ne stavljajte nikakav zapaljivi materijal blizu proizvoda, jer njegove stranice mogu da se zagrevaju u toku upotrebe.
- Uređaj se zagreva tokom upotrebe. Budite pažljivi da biste

izbegli dodirivanje vrućih elemenata u unutrašnjosti rerne.

- Održavajte čistoću svih ventilacionih otvora.
- Ne zagrevajte zatvorene konzerve i staklene tegle u rerni. Pritisak koji se može stvoriti u plehu/tegli može da izazove njihovo pucanje.
- Plehove za pečenje, posude ili aluminijumsku foliju ne stavljajte direktno na dno rerne. Akumulirana toplota bi mogla da ošteti dno rerne.
- Ne koristite abrazivna sredstva za čišćenje ili tvrde metalne strugače za čišćenje stakla na vratima rerne jer mogu izgrebati površinu, što može dovesti do razbijanja stakla
- Ne koristite paročistače za čišćenje uređaja da ne biste izazvali električni udar.
- (Razlikuje se u zavisnosti od modela uređaja.)
Pravilno postavljanje žičane police i pleha na žičane police
Važno je da se žičana polica i/ili pleh pravilno postave na policu. Žičanu policu ili pleh gurnite između 2 šine i proverite stabilnost pre postavljanja jela na njih (vidi sledeću sliku).

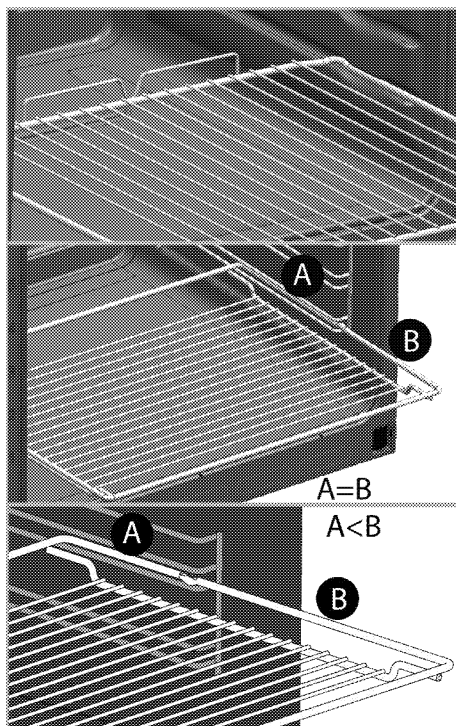

- Ne koristite proizvod ako je staklo na prednjim vratima skinuto ili napuklo.
- Uvek koristite termootporne rukavice za rernu kada posude stavljate ili vadite iz vruće rerne.
- Postavite papir za pečenje u šerpu ili na dodatak za rernu (pleh, gril itd.) zajedno sa hranom, a zatim ubacite sve u prethodno zagrejanu rernu. Uklonite višak delova papira za pečenje koji prelazi dodatak ili šerpu da biste sprečili rizik od dodirivanja grejnih elemenata u rerni. Nikada nemojte da koristite papir za pečenje na temperaturi koja je veća od naznačene temperature

za papir za pečenje. Nemojte da stavljate papir za pečenje direktno na dno rerne.

- **UPOZORENJE:** Pobrinite se da kabl za napajanje aparata bude iskopčan ili automatski prekidač kola isključen pre zamene lampe da biste izbegli mogućnost strujnog udara.
- Uređaj ne sme da se instalira iza dekorativnih vrata da bi se izbeglo pregrevanje.

Za pouzdanost proizvoda od požara:

- Uverite se da je utikač dobro umetnut u utičnicu kako ne bi izazvao varnice.
- Ne koristite oštećen, isečen ili produžni kabl, osim originalnog kabla.
- Pobrinite se da na utičnici na koju je priključen proizvod nema ni vlage ni tečnosti.

Namena

- Ovaj proizvod je namenjen za kućnu upotrebu. Komercijalna upotreba nije dozvoljena.
- **PAŽNJA:** Ovaj aparat služi samo za kuvanje. On ne sme da se koristi za druge svrhe, na primer za grejanje prostorije."
- Ovaj proizvod ne sme se koristiti za zagrevanje tanjira ispod rešetke roštilja, vešanje peškira, kuhinjskih krpa itd. na ručici, niti u druge svrhe zagrevanja.

- Proizvođač neće biti odgovoran ni za kakve štete koje su nastale kao posledica nenamenske upotrebe ili pogrešnog rukovanja.
- Rerna može da se koristi za odmrzavanje, pečenje i pečenje hrane na roštilju.

Bezbednost dece

- **UPOZORENJE:** Pristupačni delovi mogu da se zagreju za vreme upotrebe. Decu treba udaljiti.
- Materijali za pakovanje su opasni za decu. Ambalažne materijale držite van domašaja dece. Molimo da sve delove ambalaže odložite u otpad u skladu sa ekološkim standardima.
- Električni proizvodi su opasni za decu. Udaljite decu od proizvoda kada je uključen i nemojte im dozvoliti da se igraju sa proizvodom.
- Iznad uređaja ne stavljajte predmete koje bi deca mogla da dohvate.
- Kada su vrata otvorena, ne stavljajte teške predmete na njih i ne dozvolite da deca sede na njima. To može da dovede do prevrtanja i mogu da se oštete šarke vrata.

Odlaganje dotrajalog proizvoda u otpad

Usaglašenost sa WEEE direktivom i odlaganje otpada:



Ovaj proizvod je usaglašen sa WEEE direktivom Evropske Unije (2012/19/EU). Ovaj proizvod nosi znak klasifikacije za električni i elektronski otpad (WEEE). Ovaj proizvod je proizveden od visoko kvalitetnih delova i materijala koji se mogu ponovo koristiti i pogodni su za reciklažu. Nemojte odlagati proizvod u otpad sa običnim kućnim otpadom i drugim otpadima na kraju veka trajanja. Odložite ga u centar za sakupljanje i reciklažu električnog i elektronskog otpada. Konsultujte se sa svojim lokalnim vlastima da biste saznali o ovim centrima za sakupljanje otpada.

Usaglašenost sa RoHS direktivom:

Proizvod koji ste kupili u saglasnosti je sa RoHS direktivom Evropske Unije (2011/65/EU). On ne sadrži štetne i zabranjene materijale navedene u direktivi.

Odlaganje ambalažnog materijala

- Ambalažni materijali su opasni po decu. Ambalažni materijal čuvajte na bezbednom mestu, van domašaja dece. Ambalažni materijali za ovaj proizvod su proizvedeni od materijala koji se mogu reciklirati. Odložite ih pravilno i sortirajte u skladu sa uputstvima za recikliranje otpada. Ne odlažite ih sa običnim kućnim otpadom.

2 Opšte informacije

Pregled

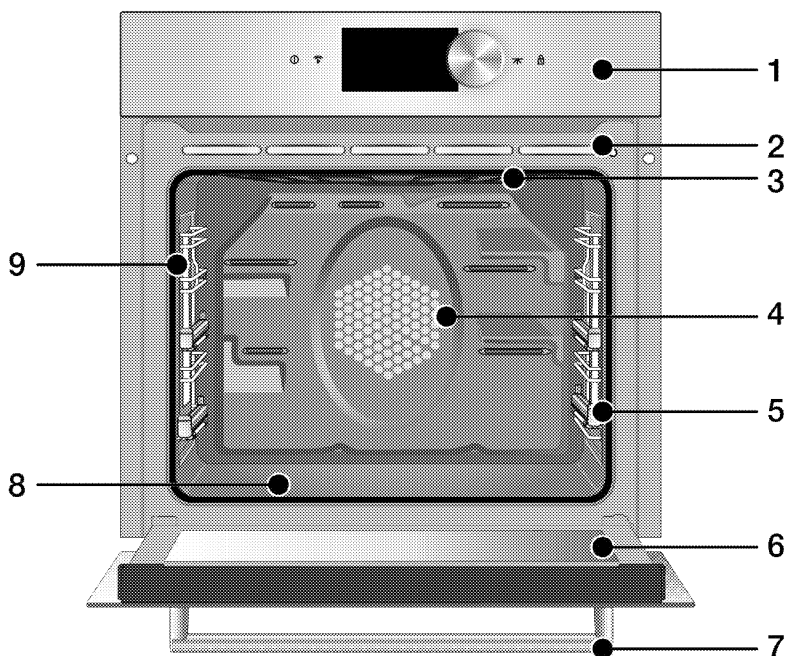

- | | | | |
|---|---------------------------------------|---|------------------------------------|
| 1 | Kontrolna tabla | 6 | Prednja vrata |
| 2 | Integralni vazdušni roštij | 7 | Ručka |
| 3 | Gornji grejač | 8 | Donji grejač (donja čelične ploča) |
| 4 | Motor ventilatora (iza čelične ploče) | 9 | Lampa |
| 5 | Položaji police | | |

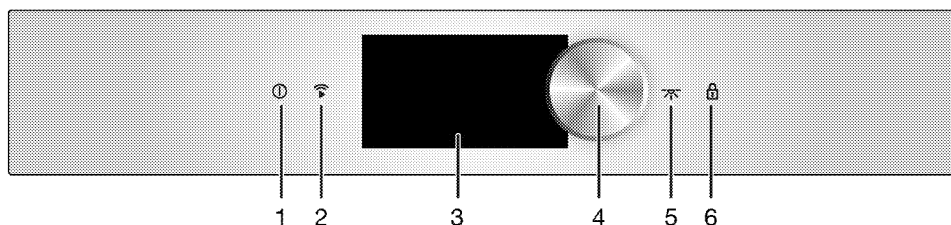

- | | |
|---|----------------------------|
| 1 | Taster za UKLJ./ISK. |
| 2 | Ključ za Wi-Fi aktivaciju |
| 3 | Kontrolni ekran na dodir |
| 4 | Dugme za podešavanje rerne |
| 5 | Taster za lampu |
| 6 | Taster Blokada tastera |

Sadržaji pakovanja



Isporučeni pribor može da se razlikuje u zavisnosti od modela uređaja. Sav pribor, koji je opisan u ovom korisničkom priručniku, možda neće postojati kod vašeg proizvoda.

1. Korisnički priručnik

2. Standardni pleh

Koristi se za peciva, smrznutu hranu ili pečenje velikih komada mesa.

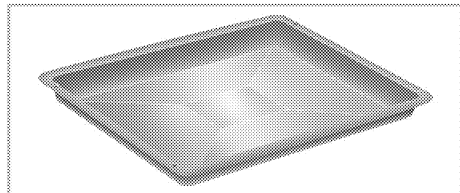

3. Duboki pleh

Koristi se za peciva, velike komade mesa, veoma sočna jela i sakupljanje masnoće tokom pečenja na roštilju.

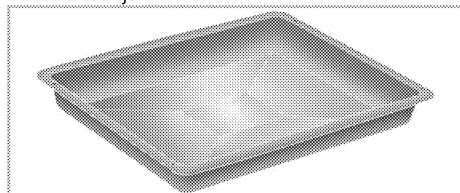

4. Pleh za pecivo

Koristi se za peciva kao što su kolači i biskviti.

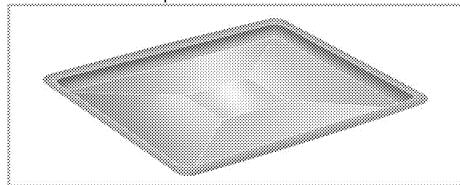

5. Žičani roštilj

Koristi se za pečenje i za stavljanje šerpe sa hranom koja treba da bude pečena, pržena ili kuvana na željenu policu.

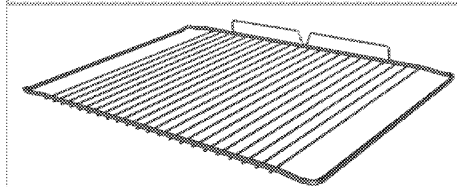
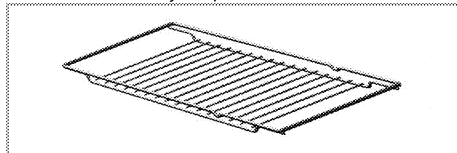

6. Pravilno postavljanje žičane police i pleha na teleskopske police (Ova funkcija je opcionalna. Možda neće postojati kod vašeg proizvoda.)

Teleskopske police vam omogućavaju da lako postavljate i uklanjate plehove i žičanu policu. Kada koristite pleh i žičanu policu sa teleskopskim policama uverite se da trnovi na zadnjem delu teleskopske police stoje naspram uglova žičane police i pleha.

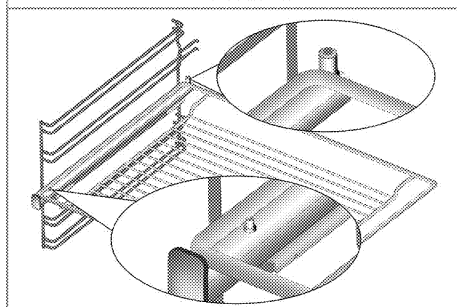
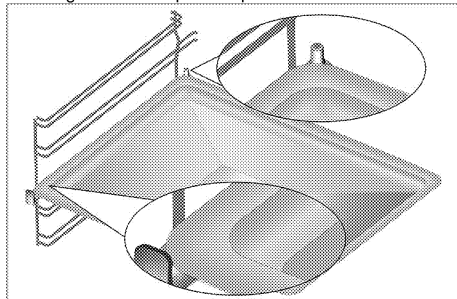

Tehničke specifikacije

Napon/frekvencija	220-240 V ~ 50 Hz
Ukupna potrošnja energije	3.1 kW
Tip kabla / poprečni presek	min.H05VV-FG 3 x 1,5 mm ²
Spoljne dimenzije (visina/širina/dubina)	595 mm/594 mm/567 mm
Ugradne dimenzije (visina/širina/dubina)	**590 ili 600 mm/560 mm/min. 550 mm
Glavna rerna	Rerna sa više funkcija
Unutrašnja lampa	15/25 W
Potrošnja roštilja	2.2 kW

Osnovi: Informacije na nalepnici energetskog rejtinga električnih rerni navedene su u skladu sa EN 60350-1 / IEC 60350-1 standardom. Ove vrednosti su određene pod standardnim opterećenjem sa gornjim i donjim grejačem ili sa funkcijama koje uključuju ventilator (ako postoje).

Klasa energetske efikasnosti je određena u skladu sa sledećim prioritetoem u zavisnosti od toga da li relevantne funkcije postoje kod proizvoda ili ne. 1-Kuvanje sa eko ventilatorom, 2- Turbo sporo kuvanje, 3- Turbo kuvanje, 4- Zagrevanje odozdo/odozgo uz pomoć ventilatora, 5-Zagrevanje odozgo i odozdo.

** Pogledajte . *Instalacija, strana 12.*



Tehničke specifikacije se mogu izmeniti bez prethodnog obaveštenja da bi se poboljšao kvalitet proizvoda.



Slike koje su date u ovom uputstvu za upotrebu su samo ilustrativne i možda se neće u potpunosti poklapati sa vašim proizvodom.



Vrednosti, koje su navedene na oznakama proizvoda ili u drugoj dokumentaciji koju ste dobili uz proizvod, dobijene su pod laboratorijskim uslovima u skladu sa odgovarajućim standardima. U zavisnosti od radnih uslova i uslova okruženja proizvoda, ove vrednosti se mogu razlikovati.

3 Instalacija

Proizvod mora da instalira kvalifikovano lice u skladu sa važećim propisima. U suprotnom, garancija neće važiti. Proizvođač neće biti odgovoran za štete koje nastanu zbog postupaka koje su obavile neovlašćene osobe i može da poništi garanciju.



Priprema lokacije i električne instalacije za proizvod su odgovornost kupca.



OPASNOST:

Ovaj proizvod mora a se instalira u skladu sa svim lokalnim propisima za gasne i/ili električne instalacije.



OPASNOST:

Pre instalacije vizuelno proverite da li na proizvodu postoje bilo kakva oštećenja. Ako ustanovite oštećenja, nemojte ga instalirati. Oštećeni proizvodi predstavljaju opasnost po vašu bezbednost.

Pre instalacije

Ovaj aparat je namenjen za ugradnju u kuhinjske ormariće koji se mogu kupiti u prodavnicama. Između aparata i zidova kućišta i nameštaja mora da se ostavi bezbedan ramak. Pogledajte sliku (vrednosti su u mm).

- Površine, sintetički laminati i lepкови moraju da budu otporni na toplotu (minimalno 100 °C).
- Kuhinjski ormarići moraju da budu nivelisani i učvršćeni.
- Ako se ispod rerne nalazi fioka, mora da se instalira polica između rerne i fioke.
- Aparat moraju da nose najmanje dve osobe.
- Držite rernu za otvore za držanje na obe strane i pomerite je.
- Pre postavljanja proizvoda uklonite sav materijal i dokumente koji se nalaze unutra.
- Kuhinjski nameštaj mora da bude usaglašen sa dimenzijama koje su date na slici u nastavku. U zadnjem odeljku kuhinjskog nameštaja sečenjem mora da se napravi otvor dimenzija datih na slici u nastavku da bi se obezbedila dovoljna ventilacija.



Ne instalirajte proizvod pored frižidera ili zamrzivača. Toplota koju emituje proizvod može da prouzrokuje povećanu potrošnju energije rashladnih aparata.



Ne koristite vrata i/ili ručicu za nošenje ili pomeranje ovog proizvoda.

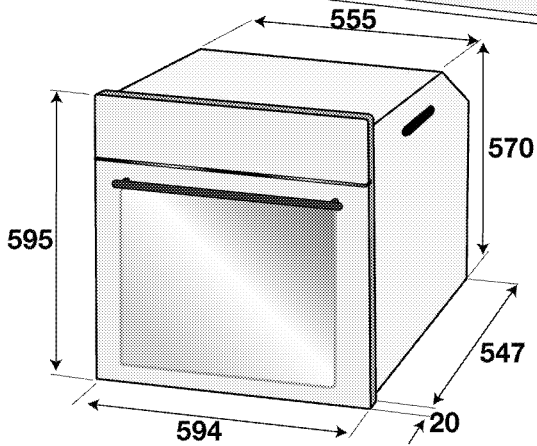
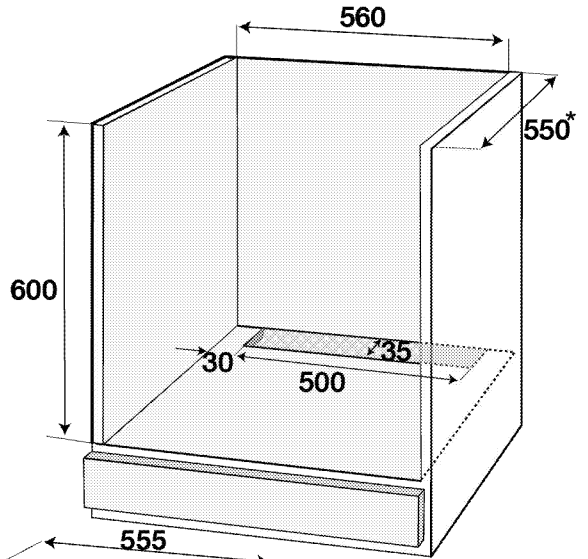
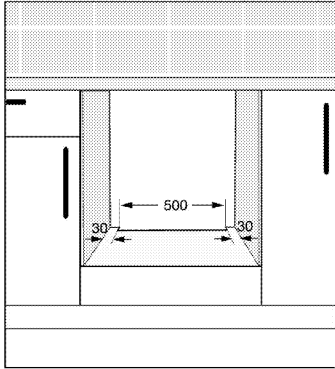
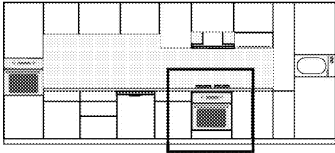

* min.

- Podaci o mrežnom napajanju moraju da odgovaraju podacima koji su navedeni na tipskoj pločici proizvoda. Otvorite prednja vrata da biste videli tipsku pločicu.
- Kabl za napajanje vašeg proizvoda mora da bude u skladu sa vrednostima u tabeli „Tehničke specifikacije“.

	OPASNOST: Pre radova na električnoj instalaciji isključite proizvod iz struje. Postoji opasnost od električnog udara!
	Utikač kabla za napajanje mora biti lako dostupan nakon instalacije (ne postavljajte ga iza ploče za kuvanje).
	Tokom povezivanja žica morate da poštujete nacionalne/lokalne propise o struji i morate da koristite odgovarajuću utičnicu i utikač za rernu. U slučaju da ograničenja napajanja uređaja premašuju nominalne vrednosti struje za utikač i utičnicu, proizvod mora da se poveže preko fiksne električne instalacije direktno bez korišćenja utikača i utičnice.

Priključite kabl za napajanje u utičnicu.

Instalacija proizvoda

Instalacija proizvoda

1. Umetnite rernu u ormarić, poravnajte je i učvrstite vodeći računa da kabl za napajanje nije prekinut i/ili zaglavljnjen.

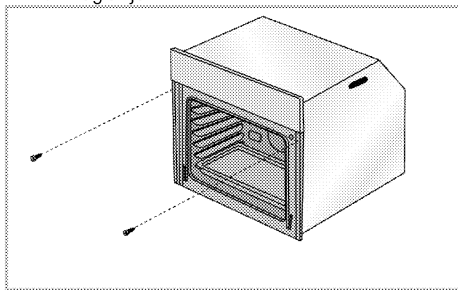

Učvrstite rernu pomoću 2 zavrtnja kao što je prikazano na slici.

Nakon postavljanja postarajte se da su zavrtnji dovoljno zategnuti i da se rerna ne pomera. Rerna može da se prevrne tokom korišćenja ako se ne postavi u skladu sa uputstvima i ako zavrtnji nisu dovoljno zategnuti.

Za uređaje sa rashladnim ventilatorom (Možda neće postojati kod vašeg proizvoda.)

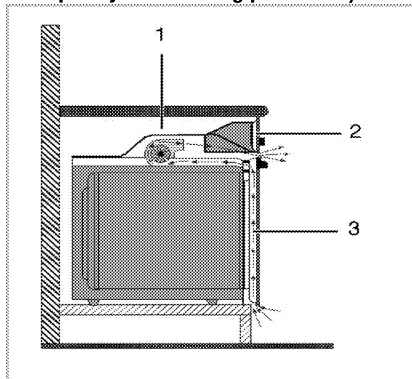

- 1 Cooling fan (Rashladni ventilator)
- 2 Kontrolna tabla
- 3 Vrata

Ugrađeni rashladni ventilator hladi i ugradni modul i prednji deo uređaja.



	Rashladni ventilator nastavlja da radi još 20-30 minuta nakon što je rerna isključena. Ako ste kovali sa programiranim tajmerom rerne, rashladni ventilator će se takođe isključiti na kraju vremena kuvanja, zajedno sa svim funkcijama.
---	--

Finalna provera

1. Rukujte proizvodom.
2. Proverite sve električne funkcije.

Odlaganje dotrajalog proizvoda u otpad

- Sačuvajte originalnu ambalažnu kutiju ovog proizvoda i transportujte proizvod u njoj. Pratite uputstva na kutiji. Ako nemate originalnu ambalažnu kutiju, proizvod upakujte u foliju za pakovanje sa vazдушnim mehurićima ili deblji karton i dobro zalepite.
- Da biste sprečili da rešetka za roštilj i pleh u rerni oštete vrata rerne, postavite komad kartona na unutrašnju stranu vrata rerne prema položaju plehova. Vrata rerne zalepite trakom za bočne stranice.
- Ne koristite vrata ili ručicu za podizanje ili pomeranje ovog proizvoda.

	Ne stavljajte nikakve predmete na proizvod i premeštajte ga u uspravnom položaju.
	Proverite opšti izgled svog proizvoda da biste pronašli eventualna oštećenja koja su mogla nastati za vreme transporta.

4 Pripreme

Saveti za uštedu energije

Sljedeće informacije će vam pomoći da vaš uređaj koristite na ekološki način i štedite energiju:

- U rerni koristite emajlirane poklopce ili poklopce tamne boje jer će prenos toplote biti bolji.
- Dok kuvate jela, obavite predzagrevanje ako se to savetuje u korisničkom uputstvu ili receptu.
- U toku pečenja ne otvarajte često vrata rerne.
- Ako vrata nisu otvorena, unutrašnja temperatura se optimizuje da bi se uštedela energija u režimu ECO FAN HEATING (EKO ZAGREVANJE SA VENTILATOROM) i može se razlikovati od temperature na displeju.
- Kad god je moguće, kuvajte više jela u rerni istovremeno. Možete da kuvate dva jela u dve šerpe koje se mogu staviti na žičanu rešetku za roštilj.
- Kuvajte više jela jedno za drugim. Jer će rerna već biti zagrejana.
- Možete da uštedite energiju tako što ćete električnu rernu isključiti nekoliko minuta pre kraja vremena kuvanja. Ne otvarajte vrata rerne.
- Odmrznite smrznuta jela pre pečenja.

Prva upotreba

Podešavanje vremena

Preporučuje se da podesite datum, vreme i jezik pre prve upotrebe rerne. Ova podešavanja možete da završite praćenjem odnosnih uputstava. Za dalja podešavanja, pogledajte objašnjenja u odeljku „**Meni za podešavanja**“.

Podesite datum

Promenite podešavanje datuma:

1. Kada prvi put uključite rernu, na displeju će se prikazati najpre animacija, a zatim glavni meni.
2. Okrenite dugme za podešavanje rerne za izbor glavnog menija „**Podešavanja**“

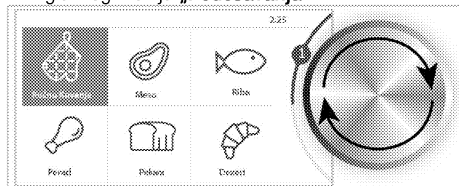

3. Dodirnite „**Podešavanja**“ na ekranu ili pritisnite jednom dugme za podešavanje rerne za otvaranje podmenija za podešavanja. Prođite podmenijem na ekranu i dodirnite „**Datum**“.

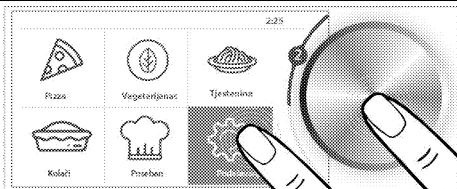

4. Okrenite dugme za podešavanje rerne na desno/levo za podešavanje tekuće godine kada je aktiviran „**Datum (godina)**“

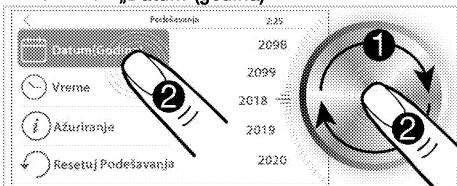

5. Dodirnite „**Datum (godina)**“ na ekranu ili pritisnite jednom dugme za podešavanje rerne.
» Na ekranu će se aktivirati polje „**Datum (mesec)**“
6. Okrenite dugme za podešavanje rerne na desno/levo za podešavanje tekućeg meseca kada je aktiviran „**Datum (mesec)**“

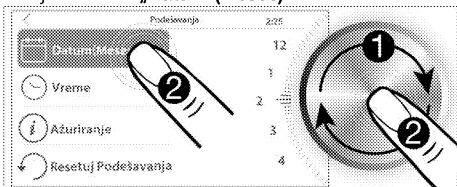

7. Dodirnite „**Datum (mesec)**“ na ekranu ili pritisnite jednom dugme za podešavanje rerne.
» Na ekranu će se aktivirati polje „**Datum (dan)**“
8. Okrenite dugme za podešavanje rerne na desno/levo za podešavanje tekuće godine kada je aktiviran „**Datum (dan)**“

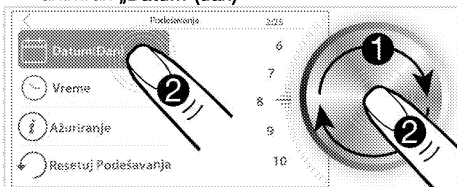

- » Ako podešavate samo datum, dodirnite „<“ na ekranu za vraćanje u glavni meni. Vaše podešavanje će biti potvrđeno. Ako podešavate vreme, pritisnite „**Vreme (čas)**“ ili pritisnite jednom dugme za podešavanje rerne. Na ekranu će se aktivirati polje „**Vreme (čas)**“ i vaše podešavanje datuma će biti potvrđeno.

Podesite vreme

Nakon podešavanja datuma:

1. Dodirnite „**Vreme (čas)**“.
2. Okrenite dugme za podešavanje rerne na desno/levo za podešavanje željenog časa kada je aktiviran „**Vreme (čas)**“

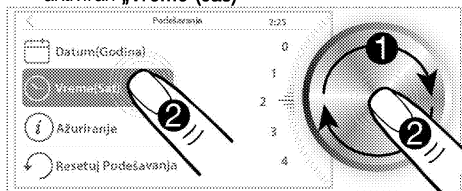

3. Dodirnite „**Vreme (čas)**“ na ekranu ili pritisnite jednom dugme za podešavanje rerne.
- » Aktiviraće se polje „**Vreme (minut)**“
4. Okrenite dugme za podešavanje rerne na desno/levo za podešavanje željenog minuta kada je aktivirano „**Vreme (minut)**“

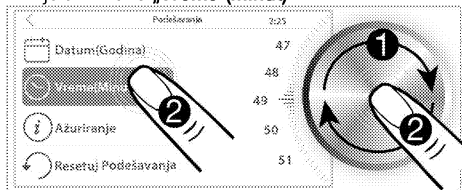

» Ako podešavate samo vreme, dodirnite „<“ na ekranu za vraćanje u glavni meni. Vaše podešavanje će biti potvrđeno i aktiviraće se naredno podmeni. Ako produžite da pravite druga podešavanja, dodirnite odnosno podešavanje na ekranu.

Podesite jezik

1. Uđite u meni za podešavanja i izaberite „**Jezik**“
2. Okrenite dugme za podešavanje rerne na desno/levo za izbor željenog jezika.

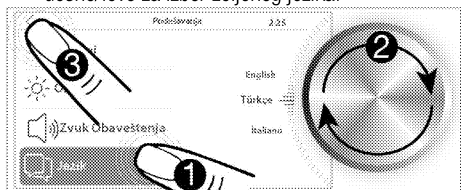

3. Dodirnite dugme „<“ na ekranu za potvrđivanje podešavanja.
- » Promena podešavanja jezika će tražiti restartovanje sistema. U te svrhe na ekranu će se pojaviti upozoravajuća poruka koja traži restartovanje sistema.
4. Potvrdite restartovanje.

» Promena jezika će biti potvrđena i sistem rerne će se restartovati.

Prvo čišćenje proizvoda



Prilikom upotrebe nekih deterdženata ili sredstava za čišćenje mogla bi da se ošteti površina.

Ne koristite agresivne deterdžente, praškove/tečnosti za čišćenje ili ostre predmete tokom čišćenja.

1. Uklonite sve ambalažne materijale.
2. Obrisite površine proizvoda vlažnom krpom ili sunderom i osušite ga krpom.

Prvo zagrevanje

Uključite proizvod da bi se zagrejao i ostavite ga tako oko 30 minuta, a zatim ga isključite. Tako će da sagore bilo kakvi ostaci ili slojevi iz proizvodnje.



UPOZORENJE

Vruće površine mogu da prouzrokuju opekotine!

Uređaj može da bude vruć za vreme upotrebe. Nikada ne dodirujte vruće gorionike, unutrašnje delove rerne, grejače itd. Udaljite decu.

Uvek koristite termootporne rukavice za rernu kada posude stavljate ili vadite iz vruće rerne.

Električna rerna

1. Izvadite sve plehove za pečenje i žičanu rešetku roštilja iz rerne.
2. Zatvorite vrata rerne.
3. Izaberite statičan položaj.
4. Izaberite najveću jačinu za roštilj; pogledajte .
5. Uključite na oko 30 minuta.
6. Isključite rernu; pogledajte

Rerna za roštilj

1. Izvadite sve plehove za pečenje i žičanu rešetku roštilja iz rerne.
2. Zatvorite vrata rerne.
3. Izaberite najveću jačinu za roštilj; pogledajte .
4. Uključite na oko 15 minuta.
5. Isključite roštilj; pogledajte



Tokom prvog uključivanja se par sati može javiti dim i osetiti neobičan miris. To je potpuno normalno. Pobrinite se da soba ima dobru ventilaciju radi uklanjanja dima i neobičnog mirisa. Izbegavajte direktno udisanje dima i mirisa koji se osećaju.

5 Kako rukovati reрном

Opšte informacije o pečenju, pečenju mesa i pečenju na roštilju



UPOZORENJE

Vruće površine mogu da prouzrokuju opekotine!
Uređaj može da bude vruć za vreme upotrebe. Nikada ne dodirujte vruće gorionike, unutrašnje delove rerne, grejače itd. Udaljite decu.
Uvek koristite termootporne rukavice za rernu kada posude stavljate ili vadite iz vruće rerne.



OPASNOST:

Vodite računa kada otvarate vrata rerne, jer može da izađe para.
Para koja izlazi može da opeče vaše ruke, lice i/ili oči.

Saveti za pečenje

- Koristite odgovarajuće metalne tepsije ili aluminijumske posude ili termootporne silikonske kalupe.
- Prostor na polici iskoristite što je moguće bolje.
- Stavite kalup za pečenje na sredinu police.
- Izaberite pravilan položaj police pre nego što uključite rernu ili roštilj. Ne menjajte položaj police dok je rerna vruća.
- Vrata rerne držite zatvorena.

Saveti za pečenje mesa

- Prelivanje celog pileta, ćurke i velikih komada mesa sa prelivima kao što su sok od limuna i crni biber pre kuvanja će povećati efikasnost kuvanja.
- Pečenje mesa sa kostima traje 15 do 30 minuta duže u poređenju sa pečenjem iste količine mesa bez kostiju.
- Svaki centimetar debljine mesa zahteva približno 4 do 5 minuta kuvanja.

- Pustite da meso ostane u rerni oko 10 minuta po završetku vremena kuvanja (cooking time). Sokovi se bolje raspodeljuju po celom pečenju i ne ističu kada se meso seče.
- Riba se može staviti na srednju ili donju policu u termootpornu posudu.

Saveti za pečenje na roštilju

Ako se meso, riba i piletina peku na roštilju, oni brzo dobijaju braonkastu boju, imaju lepu koru i ne suše se. Ravni komadi, raznjici i kobasice su naročito pogodni za pečenje na roštilju, kao i povrće sa visokim sadržajem vode kao što su paradajz i crni luk.

- Rasporedite komade koje treba peći na žičanoj rešetki roštilja ili u plehu za pečenje sa rešetkom za roštilj tako da oni ne prelaze veličinu grejača.
- Namestite žičanu policu ili pleh za pečenje sa rešetkom za roštilj na odgovarajućem nivou u rerni. Ako pečete na žičanoj polici, namestite pleh za pečenje na donjoj polici radi sakupljanja masnoće. Dimenzija pleha za pečenje koji treba namestiti mora da omogući pokrivanje celokupne oblasti pečenja. Ovaj pleh se možda ne isporučuje uz proizvod. U pleh za pečenje dodajte malo vode radi lakšeg čišćenja.



Hrana koja nije podesna za pečenje na roštilju može da prouzrokuje požar. Za pečenje na roštilju koristite samo hranu koja je prikladna za intenzivnu toplotu roštilja.

Ne stavljajte hranu u zadnji deo rešetke za roštilj. To je najtoplija oblast, pa bi masna hrana mogla da se upali.

Opis i upotreba kontrolne table

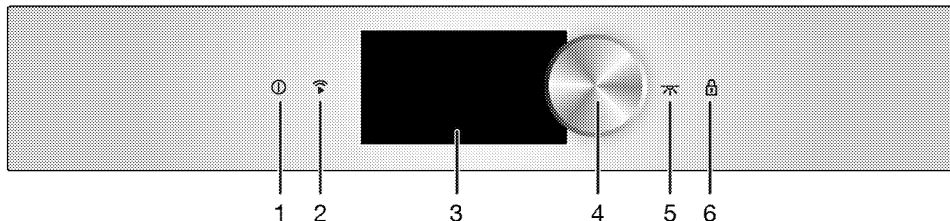

- 1 Taster za UKLJ./ISK.
- 2 Ključ za Wi-Fi aktivaciju
- 3 Kontrolni ekran na dodir

- 4 Dugme za podešavanje rerne
- 5 Taster za lampu
- 6 Taster Blokada tastera

i Slike na ekranu u korisničkom priručniku su pripremljene za korisnika radi lakšeg korišćenja proizvoda. Slike ekrana u priručniku možda neće biti sasvim iste na vašem proizvodu. To nije greška. Obaveštenja i upozorenja na ekranu kontrolne table će vas voditi. Možete koristiti vašu rernu praćenjem uputstava na ekranu.

Uključivanje i isključivanje rerne

1. Dodirnite taster "⏻" 3 sekunde dok je rerna uključena u struku i u režimu pripravnosti.
» Ekran rerne će prikazati animaciju posle koje će se prebaciti na početni ekran.
2. Dodirnite taster "⏻" 3 sekunde da isključite rernu.

Aktiviranje funkcije daljinskog upravljača rerne

1. Dodirnite taster "📶" na kontrolnoj tabli oko 3 sekunde. Uspostaviće se veza za daljinsko upravljanje.
2. Dodirnite taster "📶" na kontrolnoj tabli oko 3 sekunde. Veza za daljinsko upravljanje će se prekinuti.

Uključivanje i isključivanje sijalice rerne

1. Dodirnite taster "💡" na kontrolnoj tabli oko 3 sekunde. Sijalica rerne će se upaliti.
2. Dodirnite taster "💡" na kontrolnoj tabli oko 3 sekunde. Sijalica rerne će se ugaziti.

i Ako ne aktivirate taster za lampicu; Ako počnete da kuvate, taster za lampicu se pali automatski i sijalica rerne se neprekidno pali. Za isključivanje sijalice tokom kuvanja, ponovo dodirnite taster "💡".

Aktiviranje blokade tastera

Aktiviranjem funkcije zaključavanja tastera možete sprečiti korišćenje kontrolne jedinice rerne. Dodirnite taster "🔒" na kontrolnoj tabli oko 3 sekunde za aktiviranje blokade tastera. Na kontrolnoj tabli će ostati da svetli taster "🔒" kada je aktivirana blokada tastera.

i Samo taster Uključeno/isključeno funkcioniše kad je aktivirana blokada tastera. Rernu možete isključiti kada je funkcija ključa aktivirana.

Deaktiviranje blokade tastera

1. Dodirnite taster "🔒" na kontrolnoj tabli oko 3 sekunde za deaktiviranje blokade tastera.
» Blokada tastera će se isključiti.

Stavljanje žičanog roštilja na police

Važno je da se žičana rešetka za roštilj pravilno postavi na policu. Rešetka za roštilj mora biti ubačena između žičanih policica kao što je prikazano na slici.

Ne dozvolite da se rešetka za roštilj oslanja na zadnji zid rerne. Namestite rešetku za roštilj na prednji deo police i uglavite je uz pomoć vrata kako bi se postigla veća efikasnost pečenja na roštilju.

(Razlikuje se u zavisnosti od modela uređaja.)

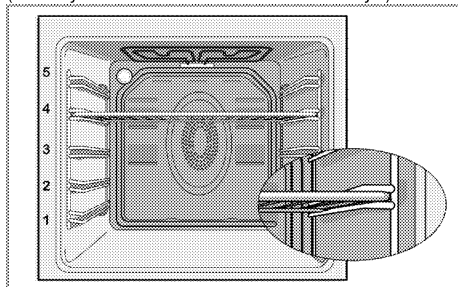

Funkcije menija za kuvanje

Redosled funkcija kuvanja koji je ovde prikazan može odstupati od konfiguracije vašeg uređaja.

Možete videti nazive funkcija kuvanja i preporučene položaje policica na vremenskom ekranu rerne.

Statično



Jelo se istovremeno zagreva i od vrha i od dna. Pogodan je za torte, peciva, ili kolače i musaku u kalupima za pečenje. Kuvajte samo sa jednim plehom.

Statično + ventilator



Topao vazduh, koji se zagreva donjim i gornjim grejačem, se pomoću ventilatora ravnomerno i brzo širi kroz rernu. Kuvajte samo sa jednim plehom.

Zagrevanje ventilatorom



Topao vazduh, koji se zagreva grejačem sa ventilatorom, se ravnomerno i brzo širi kroz rernu pomoću ventilatora. Podesno je da koristite višestruke plehove za kuvanje hrane na različitim nivoima policica.



i Kada se vrata rerne otvore, motor ventilatora neće raditi kako bi se toplota zadržala unutra.

Multi (3D)



Uključeni su gornji grejač, donji grejač i grejač sa ventilatorom. Jelo se kuva ravnomerno i brzo sa svih strana. Kuvajte samo sa jednim plehom.

Pica



Donji grejač i zagrevanje ventilatorom (u zadnjem zidu) su uključeni. Pogodno za pečenje pice.

Zahvaljujući funkciji visoke temperature, zagreva se do 310 stepeni Celzijusa i obezbeđuje brzo pečenje pice.

Grill+Fan (Roštilj+Ventilator)



Topao vazduh, koji se zagreva velikim roštiljem, se pomoću ventilatora brzo širi kroz rernu. To je pogodno za pečenje velike količine hrane na roštilju.

Roštilj



Uključen je veliki roštilj ispod gornjeg dela rerne. To je pogodno za pečenje velike količine hrane na roštilju.

Niži roštilj



Uključen je mali roštilj ispod gornjeg dela rerne. To je pogodno za pečenje manje količine hrane na roštilju.

Ekonomično zagrevanje ventilatorom



Da uštedite energiju, možete da koristite ovu funkciju umesto da kuvate pomoću zagrevanja ventilatorom na temperaturi 160–220 °C. Međutim, vreme kuvanja (cooking time) će se malo produžiti.

Vreme kuvanja koje se odnosi na ovu funkciju naznačeno je u tabeli „Ekonomično zagrevanje ventilatorom“.

Donji grejač



Uključen je samo donji grejač. Pogodan je za picu i da naknadno zapečete jelo odozdo.

Kuvanje pri niskim temperaturama



Hrana se istovremeno zagreva odozgo i odozdo. Pogodan je za sporo kuvanje pečenih / zapečenih komada mesa (teletina, jagnjetina, živina itd.) u otvorenoj posudi na niskoj temperaturi. Ova funkcija omogućava sočno meso i meko iznutra. Koristite higijenski prikladne vrste mesa. Na ploči za kuvanje, roštilj itd. zapečite sve površine mesa u vreli tiganj. Možete kuvati zapečeno meso sa funkcijom "niska temperatura kuvanja" duže vreme. Kuvajte samo sa jednim plehom.

Održavanje toplote



Koristi se za održavanje temperature hrane spremne za posluživanje u dužem vremenskom periodu.

Odmrzavanje



Rerna se ne zagreva. Uključen je samo ventilator (u zadnjem zidu). Smrznuta hrana se lagano odmrzava na sobnu temperaturu, a kuvana hrana se hladi.

Tabela funkcija za kuvanje

Tabela funkcija označava funkcije koje se mogu koristiti u rerni i njihove odgovarajuće maksimalne i minimalne temperature.



Funkcije se razlikuju u zavisnosti od modela uređaja.



Maksimalno podesivo vreme kuvanja je ograničeno na 6 časova iz bezbednosnih razloga.



Program se otkazuje ako nestane električne energije. Morate ponovo programirati rernu.



Tačno vreme se ne može podesiti dok rerna radi u nekoj funkciji ili ako je za rernu izvršeno poluautomatsko ili automatsko programiranje.



Čak i kada je rerna isključena, sijalica rerne se pali kada su vrata rerne otvorena.



Na temperaturama od 280 °C i višim rerna radi maksimalno 2 sata.

Funkcija*	Preporučena temperatura (°C)	Temperatura i opseg (°C)
Statično	180	40–320**
Statično + ventilator	200	40–280
Zagrevanje ventilatorom	180	40–280
Multi (3D)	200	40–280
Pica	220	50–320**
Grill+Fan (Roštilj+Ventilator)	200	40–280
Roštilj	280	40–280
Niži roštilj	280	40–280
Ekonomično zagrevanje ventilatorom	180	160–220
Donji grejač	180	40–220
Kuvanje pri niskim temperaturama	100	50–150
Održavanje toplote	65	40–100
Odmrzavanje	—	—

* Funkcije se razlikuju u zavisnosti od modela uređaja.
** Temperatura se može podesiti do 310 °C kod modela sa funkcijom pirolitičkog samočišćenja (piroliza)

Meni "Manual Cooking" (Ručno kuvanje)

Korišćenje funkcija rerne za kuvanje

1. Dodirnite taster "ⓘ" da uključite reru.
2. Glavni meni se pojavljuje na ekranu kada je pećnica uključena. „Ručno kuvanje“ je izabrano kao uobičajeno.

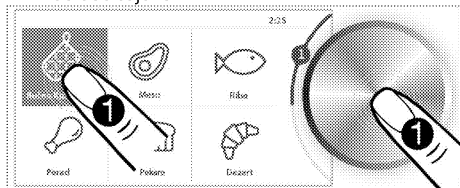

3. Pritisnite dugme za podešavanje rerne ili pritisnite meni „Ručno kuvanje“ na ekranu za pristup funkcijama kuvanja.

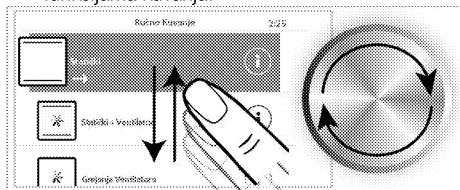

4. Okrenite dugme za podešavanje pećnice u desno/levo ili skliznite prstom na ekranu za izbor željene funkcije kuvanja.

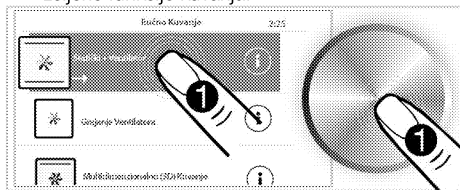

i Možete ući u podmeni dodirivanjem glavnom menija na ekranu glavnom menija ali ne možete ući u druge glavne menije klizanjem prstom na ekranu. Koristite dugme za podešavanje rerne za pristup drugim glavnim menijima.

i Dodirnite dugme "ⓘ" a ekranu za izbor funkcije kuvanja za pristup informacijama oko odnosne funkcije. Dodirnite dugme "<" u gornjem levom uglu na ekranu za povratak na prethodni glavni meni.

5. Kada je funkcija koju želite da koristite za kuvanje izabrana na ekranu, dodirnite odnosnu funkciju na ekranu ili pritisnite jednom dugme za podešavanje rerne. Možete napraviti razna podešavanja kao što je temperatura, temperatura sonde za meso (ako

je vaš proizvod snabdeven sondom za meso), vreme kuvanja i početak kuvanja.

6. Za promenu temperature:

Podešavanje temperature će biti aktivirano kada dođete do detaljnog ekrana funkcije koju ćete koristiti za kuvanje. Okrenite dugme za podešavanje rerne u desno/levo za podešavanje temperature koju želite da koristite za kuvanje. Pritisnite dugme za podešavanje rerne jednom za potvrdu podešavanja i nastavite drugim podešavanjima ili dodirnite drugo podešavanje koje želite da napravite na ekranu.

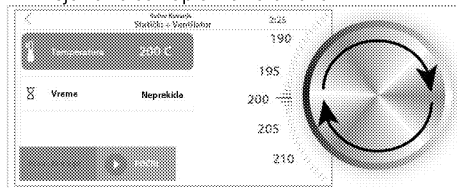

7. Da biste podesili vreme kuvanja:

Podesite vreme kuvanja na ovom ekranu ako želite da vaša rerma kuva izvesni period uz funkciju i temperaturu koju ste podesili i zatim automatski zaustavi na kraju odnosnog vremena. Morate pratiti i zaustaviti kuvanje ručno ako odaberete „Vanvremenski“

8. Okrenite dugme za podešavanje rerne na desno/levo za podešavanje željenog vremena kuvanja. Pritisnite dugme za podešavanje rerne jednom za potvrdu podešavanja i nastavite drugim podešavanjima ili dodirnite drugo podešavanje koje želite da napravite na ekranu.



9. Da biste podesili početak vremena kuvanja:

Ako želite da počnete kuvanje u rerni u određeno vreme, upotrebite dugme za podešavanje rerne da podesite vreme početka kuvanja unošenjem željenog vremena odlaganja (u minutima) u polje „Vreme početka“. Ako podesite ovu funkciju, rerma će početi s kuvanjem kada je dostignuto podešeno vreme i kuvaće za vreme kuvanja koje ste prethodno podesili. Vreme rerne mora da bude podešeno na trenutno vreme da bi moglo da se podesi vreme početka kuvanja. Ako vreme nije trenutno, ažurirajte vreme rerne kao što je opisano u odeljku „Podešavanja“. Pritisnite jednom dugme za podešavanje rerne da biste preskočili

ovo podešavanje ako želite da kuvate bez podešavanja vremena početka kuvanja.



i Podešavanja temperature, temperature sonde za meso (ako je vaš proizvod snabdeven sondom za meso), vremena i vremena početka možda neće biti dostupno u svim funkcijama. Neka od podešavanja mogu biti dostupna zavisno od principa rada ili svrhe odnosno funkcije.

10. Ako su sva podešavanja pogodna, pritisnite dugme „**POČETAK**“ na ekranu za početak kuvanja. Prikazaće se ekran za predzagrevanje

11. Za podešavanje predzagrevanja:

Na ekranu predzagrevanja, svi grejači rade na dovođenju unutrašnje temperature rerne do podešene temperature za kratak vremenski period. U ovom ekranu, možete sačekati dok se ne završi predzagrevanje specifikovano za hranu koju kuvate ili možete preskočiti predzagrevanje pomeranjem dugmeta za podešavanje rerne na „**PRESKOČI**“ i jednim njegovim pritiskanjem.

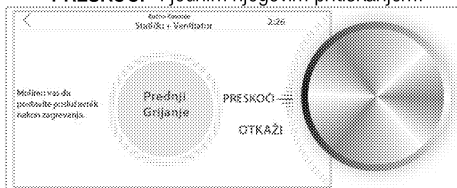

i Okrenite dugme za podešavanje rerne na „**OTKAŽI**“ i pritisnite jednom za otkazivanje svih podešavanja kuvanja i vraćanje na ekran glavnog menija rerne.

12. Kada je predzagrevanje završeno, biće vam preporučeno položaj žičane police za stavljanje pleha za pečenje. Možete staviti pleh na različite police pogodne za vaše jelo kao što je prikazano na tabeli kuvanja.

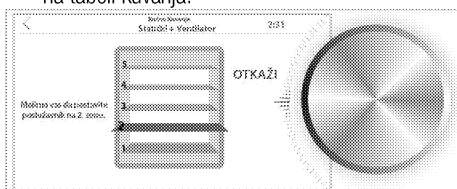

13. Kuvanje će početi čim stavite vaše jelo u rernu i zatvorite vrata rerne. Možete otkazati kuvanje ili promeniti vaša podešavanja kada nastavite kuvanje.

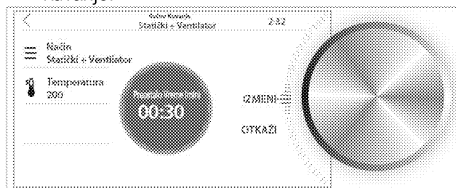

i Ako su vrata rerne otvorena za vreme kuvanja, simbol "🚪" se prikazuje na ekranu.

» **Ako nije podešeno vreme kuvanja** rerne je u ručnom režimu rada. Podesite dugme za podešavanje rerne na „**OTKAŽI**“ i dodirnite jednom za završetak kuvanja kada je vaše jelo skuvano. U suprotnom, će pećnica nastaviti da radi.

» **Ako je podešeno samo vreme kuvanja** pećnica će se zaustaviti na kraju vremena kuvanja. Na ekranu će se pojaviti Poruka „**Kuvanje je završeno**“.

» **Ako su podešeni vreme kuvanja i vreme početka kuvanja** rerne počinje s kuvanjem u vreme početka kuvanja koje ste podesili i zagreva se do podešene temperature. Ta temperatura se održava do kraja vremena kuvanja. Rerna će se isključiti na kraju vremena kuvanja. Na ekranu će se pojaviti Poruka „**Kuvanje je završeno**“.



14. Ako podesite dugme za podešavanje rerne na „**NASTAVI**“ i pritisnete ga jednom kada je kuvanje završeno, rerne nastavlja da kuva u narednih 5 minuta u funkciji i temperaturi koje ste izabrali.

Ako podesite dugme za kontrolu pećnice na „**GLAVNI MENI**“ i pritisnete ga jednom, rerne će se vratiti na ekran glavnog menija.

Podesite dugme za podešavanje rerne na „**SACUVAJ**“ i pritisnite ga jednom za skladištenje vaših podešavanja za kuvanje u odeljku favorita unošenjem posebnog imena.

Rukovanje roštiljem



UPOZORENJE

Zatvorite vrata rerne za vreme pečenja na roštilju.

Vruće površine mogu da prouzrokuju opekotine!

Korišćenje funkcija rerne za kuvanje

1. Dodirnite taster "i" da uključite rernu.
2. Glavni meni se pojavljuje na ekranu kada je pećnica uključena. „Ručno kuvanje“ je izabrano kao uobičajeno.

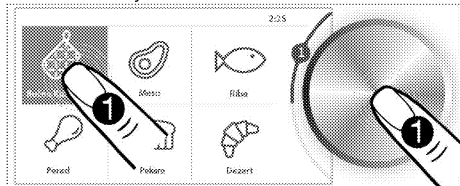

3. Pritisnite dugme za podešavanje rerne ili pritisnite meni „Ručno kuvanje“ na ekranu za pristup funkcijama kuvanja.

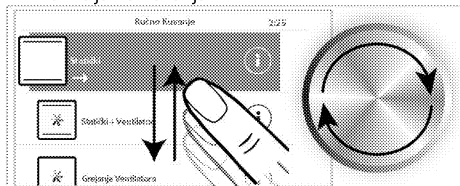

4. Okrenite dugme za podešavanje rerne na desno/levo ili skliznite prstom na ekranu za izbor željene funkcije roštiljanja.

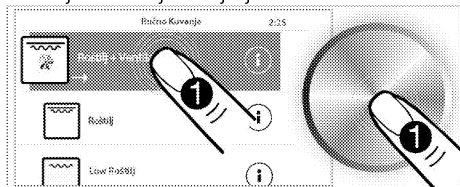

Možete ući u podmeni dodirivanjem glavnom menija na ekranu glavnog menija ali ne možete ući u druge glavne menije klizanjem prstom na ekranu. Koristite dugme za podešavanje rerne za pristup drugim glavnim menijima.



Dodirnite dugme "i" a ekranu za izbor funkcije kuvanja za pristup informacijama oko odnosne funkcije. Dodirnite dugme "<" u gornjem levom uglu na ekranu za povratak na prethodni glavni meni.

5. Kada je funkcija koju želite da koristite za kuvanje izabrana na ekranu, dodirnite odnosnu funkciju na ekranu ili pritisnite jednom dugme za podešavanje rerne. Možete napraviti razna podešavanja kao što je temperatura, temperatura sonde za meso (ako je vaš proizvod snabdeven sondom za meso), vreme kuvanja i početak kuvanja.

6. Za promenu temperature:

Podešavanje temperature će biti aktivirano kada dođete do detaljnog ekrana funkcije koju ćete koristiti za kuvanje. Okrenite dugme za podešavanje rerne u desno/levo za podešavanje temperature koju želite da koristite za kuvanje. Pritisnite dugme za podešavanje rerne jednom za potvrdu podešavanja i nastavite drugim podešavanjima ili dodirnite drugo podešavanje koje želite da napravite na ekranu.

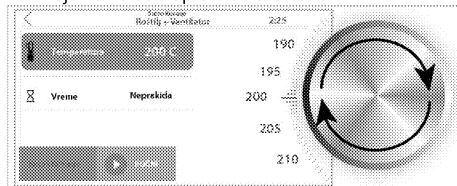

7. Da biste podesili vreme kuvanja:

Podesite vreme kuvanja na ovom ekranu ako želite da vaša rena kuva izvesni period uz funkciju i temperaturu koju ste podesili i zatim automatski zaustavi na kraju odnosno vremena. Morate pratiti i zaustaviti kuvanje ručno ako odaberete „Vanvremenski“

8. Okrenite dugme za podešavanje rerne na desno/levo za podešavanje željenog vremena kuvanja. Pritisnite dugme za podešavanje rerne jednom za potvrdu podešavanja i nastavite drugim podešavanjima ili dodirnite drugo podešavanje koje želite da napravite na ekranu.



9. Da biste podesili početak vremena kuvanja:

Ako želite da počnete kuvanje u remi u određeno vreme, upotrebite dugme za podešavanje rerne da podesite vreme početka kuvanja unošenjem željenog vremena odlaganja (u minutima) u polje „Vreme početka“. Ako podesite ovu funkciju, rena će početi s kuvanjem kada je dostignuto podešeno vreme i kuvaće za vreme kuvanja koje ste prethodno podesili. Vreme rerne mora da bude

podešeno na trenutno vreme da bi moglo da se podesi vreme početka kuvanja. Ako vreme nije trenutno, ažurirajte vreme rerne kao što je opisano u odeljku „**Podešavanja**“. Pritisnite jednom dugme za podešavanje rerne da biste preskočili ovo podešavanje ako želite da kuvate bez podešavanja vremena početka kuvanja.

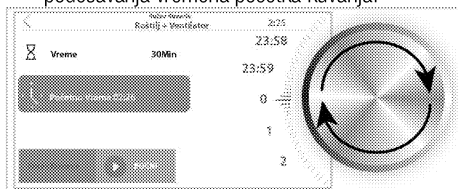

i Podešavanja temperature, temperature sonde za meso (ako je vaš proizvod snabdeven sondom za meso), vremena i vremena početka možda neće biti dostupno u svim funkcijama. Neka od podešavanja mogu biti dostupna zavisno od principa rada ili svrhe odnosno funkcije.

10. Ako su sva podešavanja pogodna, pritisnite dugme „**POČETAK**“ na ekranu za početak kuvanja. Prikazaće se ekran za predzagrevanje

11. Za podešavanje predzagrevanja:

Na ekranu predzagrevanja, svi grejači rade na dovođenju unutrašnje temperature rerne do podešene temperature za kratak vremenski period. U ovom ekranu, možete sačekati dok se ne završi predzagrevanje specifikovano za hranu koju kuvate ili možete preskočiti predzagrevanje pomeranjem dugmeta za podešavanje rerne na „**PRESKOČI**“ i jednim njegovim pritiskanjem.

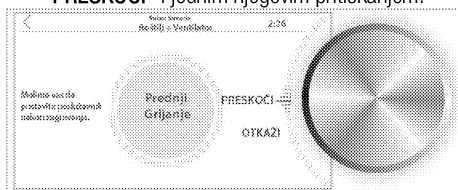

i Okrenite dugme za podešavanje rerne na „**OTKAŽI**“ i pritisnite jednom za otkazivanje svih podešavanja kuvanja i vraćanje na ekran glavnog menija rerne.

12. Kada je predzagrevanje završeno, biće vam preporučen položaj žičane police za stavljanje pleha za pečenje. Možete staviti pleh na različite police pogodne za vaše jelo kao što je prikazano na tabeli kuvanja.

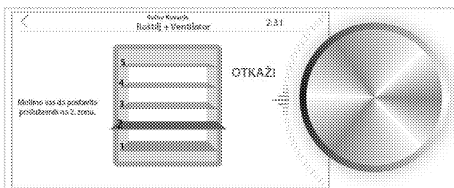

13. Kuvanje će početi čim stavite vaše jelo u rernu i zatvorite vrata rerne. Možete otkazati kuvanje ili promeniti vaša podešavanja kada nastavite kuvanje.

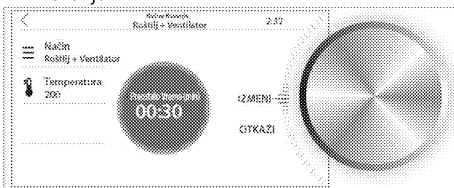

i Ako su vrata rerne otvorena za vreme kuvanja, simbol „**OTKAŽI**“ se prikazuje na ekranu.

» **Ako nije podešeno vreme kuvanja** rerne je u ručnom režimu rada. Podesite dugme za podešavanje rerne na „**OTKAŽI**“ i dodirnite jednom za završetak kuvanja kada je vaše jelo skuвано. U suprotnom, će pećnica nastaviti da radi.

» **Ako je podešeno samo vreme kuvanja** pećnica će se zaustaviti na kraju vremena kuvanja. Na ekranu će se pojaviti Poruka „**Kuvanje je završeno**“.

» **Ako su podešeni vreme kuvanja i vreme početka kuvanja** rerne počinje s kuvanjem u vreme početka kuvanja koje ste podesili i zagreva se do podešene temperature. Ta temperatura se održava do kraja vremena kuvanja. Rerna će se isključiti na kraju vremena kuvanja. Na ekranu će se pojaviti Poruka „**Kuvanje je završeno**“.

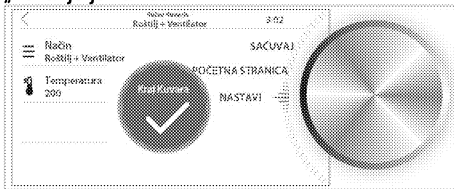

14. Ako podesite dugme za podešavanje rerne na „**NASTAVI**“ i pritisnete ga jednom kada je kuvanje završeno, rerne nastavlja da kuva u narednih 5 minuta u funkciji i temperaturi koje ste izabrali.

Ako podesite dugme za kontrolu pećnice na „**GLAVNI MENI**“ i pritisnete ga jednom, rerne će se vratiti na ekran glavnog menija.

Podesite dugme za podešavanje rerne na „**SAČUVAJ**“ i pritisnite ga jednom za skladištenje vaših

podešavanja za kuvanje u odeljku favorita unošenjem posebnog imena.



Hrana koja nije podesna za pečenje na roštilju može da prouzrokuje požar. Za pečenje na roštilju koristite samo hranu koja je prikladna za intenzivnu toplotu roštilja.

Ne stavljajte hranu u zadnji deo rešetke za roštilj. To je najtoplija oblast, pa bi masna hrana mogla da se upali.

Meniji za automatsko kuvanje

Meniji u kontrolnoj jedinici rerne sadrže recepte pripremljene posebno za vas od profesionalnih kuvara. Priprema jela je objašnjena korak po korak kroz slike u ovom meniju. Pored toga, temperatura, položaj police i funkcije kuvanja se automatski određuju prema vrsti i težini od obroka. Ovi recepti su sadržani u podmenijima glavnog menija „Meso“, „Riba“, „Živina“, „Pekara“, „Desert“, „Pica“, „Vegetarijanska“, „Testenine“, „Kolači/peciva“ i „Posebno“.

1. Dodirnite taster "ⓘ" da uključite rernu.
2. Glavni meni se pojavljuje na ekranu kada je pećnica uključena. „Ručno kuvanje“ je izabrano kao uobičajeno.
3. Okrenite dugme za podešavanje rerne na desno/levo za izbor željenog menija za automatsko kuvanje.



Možete ući u podmeni dodirivanjem glavnom menija na ekranu glavnog menija ali ne možete ući u druge glavne menije klizanjem prstom na ekranu. Koristite dugme za podešavanje rerne za pristup drugim glavnim menijima.

4. Okrenite dugme za podešavanje pećnice u desno/levo ili skliznite prstom na ekranu za izbor jela koje želite da kuvate.
5. Dodirnite izabrano jelo ili pritisnite jednom dugme za podešavanje rerne za otvaranje menija jela. Možete pregledati recept ili podesiti početak vremena kuvanja na ekranu menija jela.
6. **Da biste podesili početak vremena kuvanja:** Ako želite da proces kuvanja počne u određeno vreme, podesite željeno vreme u polju „Vreme počka“. Ako podesite ovu funkciju, rerna će početi s kuvanjem kada je dostignuto podešeno vreme i kuvaću za vreme kuvanja koje ste podesili u meniju spremnih jela. Vreme rerne mora da bude podešeno na trenutno vreme da bi moglo da se podesi vreme početka kuvanja. Ako vreme nije trenutno, ažurirajte vreme rerne kao što je opisano u odeljku „Podešavanja“. Pritisnite dugme

„POČETAK“ ako želite da počnete kuvanje odmah bez podešavanja vremena početka kuvanja.

7. Predzagrevanje počinje za jela koja traže predzagrevanje. Na ekranu predzagrevanja, svi grejači rade na dovođenju unutrašnje temperature rerne do podešene temperature za kratak vremenski period. Ovaj proces ne možete preskočiti za jela koja traže predzagrevanje.
8. **Za meni sa receptima za automatska jela:** Preporučujemo da pogledate recepte u sistemu menija za automatska jela. Dodirnite „Pogledajte recept“ na ekranu za pristup receptu.
9. Skliznite prstom na ekranu ili okrenite dugme za podešavanje rerne na desno/levo za pomeranje i čitanje recepta u polju recepta.
10. Prvo dodirnite „Sastojci“ na ekranu i zatim skliznite vašim prstom na ekran ili okrenite dugme za podešavanje rerne na desno/levo za pomeranje i čitanje sastojaka u receptu. Dodirnite dugme "<" u gornjem levom uglu na ekranu za izlaz iz ekrana recepta.
11. Ako su sva vaša podešavanja pravilna nakon što ste pripremili vaše jelo shodno receptu, pritisnite dugme „POČETAK“ na ekranu za početak kuvanja. Na ekranu se prikazuje vreme kuvanja.



Ako su vrata rerne otvorena za vreme kuvanja, simbol "☐" se prikazuje na ekranu.

12. Rerna će se isključiti na kraju vremena kuvanja. Na ekranu će se pojaviti Poruka „Kuvanje je završeno“.

Meni za podešavanja

Preporučuje se da podesite datum, vreme i jezik pre prve upotrebe rerne. Ova podešavanja možete da završite praćenjem odnosnih uputstava.



Možete ući u podmeni dodirivanjem glavnom menija na ekranu glavnog menija ali ne možete ući u druge glavne menije klizanjem prstom na ekranu. Koristite dugme za podešavanje rerne za pristup drugim glavnim menijima.

Napravite podešavanja bežične mreže

Uđite u meni za podešavanja i

1. dodirnite „Bežično“ na ekranu.

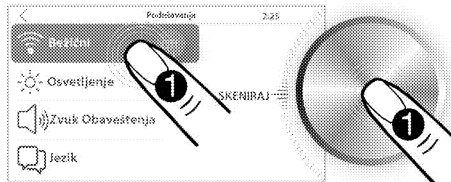

2. Kada je funkcija „Bežično“ aktivirana, podesite dugme za podešavanje rene na **SKENIRAJ** i pritisnite ga jednom.
3. Okrenite dugme za podešavanje rene na desno/levo za izbor bežične mreže na koju želite da se povežete i pritisnite jednom.

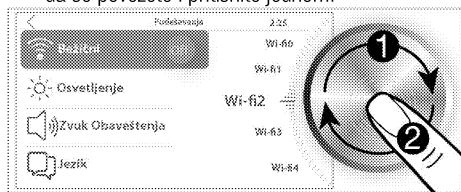

4. Unesite šifru mreže koju ste izabrali u polju za šifru koje se pojavljuje i pritisnite jednom „**SACUVAJ**“ na ekranu.
5. Vaša rena će se povezati na mrežu koju ste izabrali.

Podesite osvetljenost

Uđite u meni za podešavanja i

1. Dodirnite „**Osvetljenost**“ na ekranu.

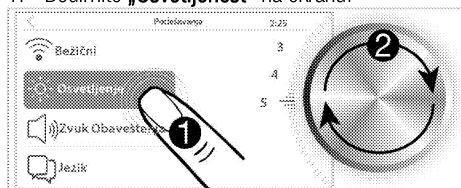

2. Nakon što je „**Osvetljenost**“ aktivirana, okrenite dugme za podešavanje rene na desno/levo za podešavanje nivoa osvetljenosti.

» Ako podešavate samo osvetljenost, dodirnite „<“ na ekranu za vraćanje u glavni meni. Vaše podešavanje će biti potvrđeno i aktiviraće se naredno podmeni. Ako produžite da pravite druga podešavanja, dodirnite odnosno podešavanje na ekranu.

Podesite zvuk obaveštenja:

Uđite u meni za podešavanja i

1. Dodirnite „**Zvuk obaveštenja**“ na ekranu.

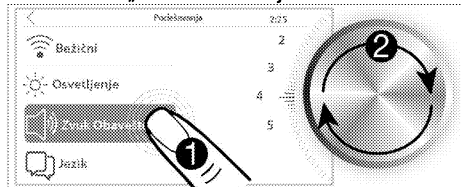

2. Okrenite dugme za podešavanje rene na desno/levo za podešavanje zvuka obaveštenja kada je aktiviran „**Zvuk obaveštenja**“.

» Ako podešavate samo zvuk obaveštenja, dodirnite „<“ na ekranu za vraćanje u glavni meni. Vaše podešavanje će biti potvrđeno i aktiviraće se naredno

podmeni. Ako produžite da pravite druga podešavanja, dodirnite odnosno podešavanje na ekranu.

Podesite jezik

1. Uđite u meni za podešavanja i izaberite „**Jezik**“
2. Okrenite dugme za podešavanje rene na desno/levo za izbor željenog jezika.

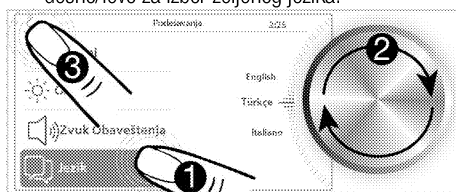

3. Dodirnite dugme „<“ na ekranu za potvrđivanje podešavanja.
» Promena podešavanja jezika će tražiti restartovanje sistema. U te svrhe na ekranu će se pojaviti upozoravajuća poruka koja traži restartovanje sistema.
4. Potvrdite restartovanje.
» Promena jezika će biti potvrđena i sistem rene će se restartovati.

Sprovedite podešavanje čuvara ekrana

Možete izabrati sliku koju ćete koristiti kao čuvara ekrana tokom procesa rada rene drugačijih od kuvanja. Uđite u meni za podešavanja i

1. Dodirnite „**Čuvar ekrana**“ na ekranu.

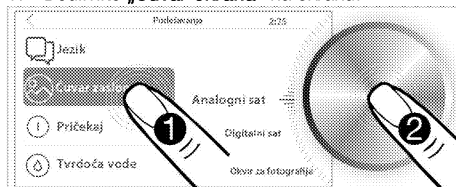

2. Opcije analognog časovnika, digitalnog časovnika i rama za fotografiju će se pojaviti na ekranu kada je aktiviran „**Čuvar ekrana**“. Okrenite dugme za podešavanje rene na desno/levo za podešavanje željenog načina rada čuvara ekrana.
3. Dodirnite „**Čuvar ekrana**“ na ekranu ili pritisnite jednom dugme za podešavanje rene. Okrenite dugme za podešavanje rene na desno/levo za podešavanje vremena aktiviranja čuvara ekrana.

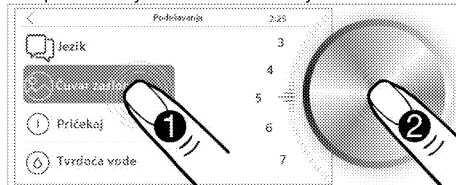

» Ako podešavate samo čuvara ekrana, dodirnite „<“ na ekranu za vraćanje u glavni meni. Vaše podešavanje će biti potvrđeno i aktiviraće se naredno

podmeni. Ako produžite da pravite druga podešavanja, dodirnite odnosno podešavanje na ekranu. Nezavisno od procesa kuvanja rerne, čuvar ekrana kojeg ste izabrali će se pojaviti na ekranu ako ne dodirnete ekran u periodu na koji ste podesili vreme.

Podesite vreme prebacivanja u način rada u pripravnosti

Možete podesiti vreme potrebno rerni za prebacivanje u režim pripravnosti u procesima odvojenim od kuvanja. Uđite u meni za podešavanja i

1. Dodirnite „**Režim pripravnosti**” na ekranu.

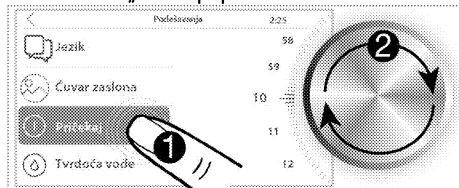

2. Okrenite dugme za podešavanje rerne na desno/levo za podešavanje željenog vremena kada je aktiviran „**Režim pripravnosti**”.

3. Dodirnite „**Režim pripravnosti**” na ekranu ili pritisnite jednom dugme za podešavanje rerne.

» Ako podešavate samo vreme potrebno za prebacivanje u režim pripravnosti, dodirnite “<” na ekranu za vraćanje u glavni meni. Vaše podešavanje će biti potvrđeno i aktiviraće se naredno podmeni. Ako produžite da pravite druga podešavanja, dodirnite odnosno podešavanje na ekranu. Odvojeno od procesa kuvanja, rerna će se prebaciti u režim pripravnosti ako ne dodirnete ekran u periodu vremena koje ste podesili.

Podesite datum

Za promenu podešavanje datuma:

1. Uđite u meni za podešavanja i izaberite „**Datum**”.
2. Okrenite dugme za podešavanje rerne na desno/levo za podešavanje tekuće godine kada je aktiviran „**Datum (godina)**”

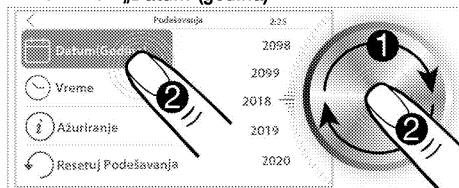

3. Dodirnite „**Datum (godina)**” na ekranu ili pritisnite jednom dugme za podešavanje rerne.

» Na ekranu će se aktivirati polje „**Datum (mesec)**”

4. Okrenite dugme za podešavanje rerne na desno/levo za podešavanje tekućeg meseca kada je aktiviran „**Datum (mesec)**”

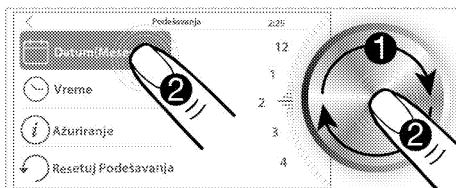

5. Dodirnite „**Datum (mesec)**” na ekranu ili pritisnite jednom dugme za podešavanje rerne.

» Na ekranu će se aktivirati polje „**Datum (dan)**”

6. Okrenite dugme za podešavanje rerne na desno/levo za podešavanje tekuće godine kada je aktiviran „**Datum (dan)**”

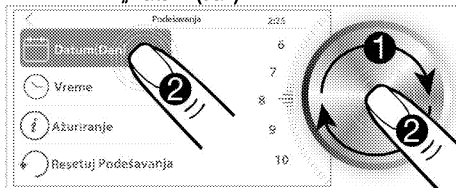

» Ako podešavate samo datum, dodirnite “<” na ekranu za vraćanje u glavni meni. Vaše podešavanje će biti potvrđeno. Ako podešavate vreme, pritisnite „**Vreme (čas)**” ili pritisnite jednom dugme za podešavanje rerne. Na ekranu će se aktivirati polje „**Vreme (čas)**” i vaše podešavanje datuma će biti potvrđeno.

Podesite vreme

Nakon podešavanja datuma:

1. Dodirnite „**Vreme (čas)**”.
2. Okrenite dugme za podešavanje rerne na desno/levo za podešavanje željenog časa kada je aktiviran „**Vreme (čas)**”

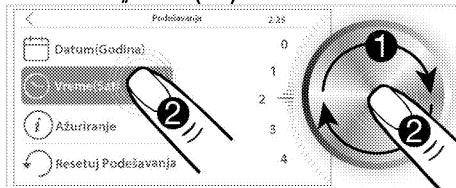

3. Dodirnite „**Vreme (čas)**” na ekranu ili pritisnite jednom dugme za podešavanje rerne.

» Aktiviraće se polje „**Vreme (minut)**”

4. Okrenite dugme za podešavanje rerne na desno/levo za podešavanje željenog minuta kada je aktivirano „**Vreme (minut)**”

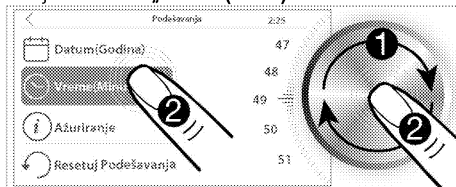

» Ako podešavate samo vreme, dodirnite "◀" na ekranu za vraćanje u glavni meni. Vaše podešavanje će biti potvrđeno i aktiviraće se naredno podmeni. Ako produžite da pravite druga podešavanja, dodirnite odnosno podešavanje na ekranu.

Sprovedite ažuriranje

Vaša rena mora biti povezana na bežičnu mrežu za ažuriranje vremena vaše rene. Ako postoje dostupna ažuriranja, na ekranu će se pojaviti upozorenje za automatsko ažuriranje čim uključite renu. Uđite u meni za podešavanja i

1. Dodirnite „Ažuriraj“ na ekranu.

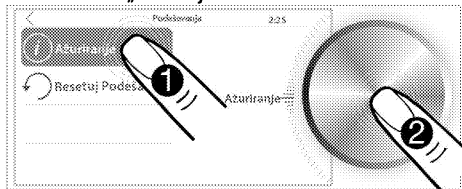

2. „Ažuriraj sada“ će se pojaviti na ekranu kada je aktivirano „Ažuriraj“. Pritisnite dugme za podešavanje rene jednom za ažuriranje.

Vraćanje fabričkih podešavanja

Možete vratiti fabrička podešavanja za resetovanje svih podešavanja koja ste napravili na renu i vratiti se u stanje kao kada je proizvedena. Uđite u meni za podešavanja i

1. Dodirnite „Vraćanje podešavanja“ na ekranu.

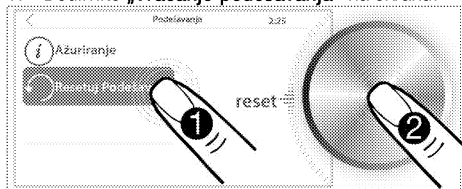

2. Resetovanje će se pojaviti na ekranu kada je aktivirano „vraćanje podešavanja“. Pritisnite dugme za podešavanje rene jednom za vraćanje fabričkih podešavanja.

Korišćenje HomeWhiz aplikacije

Pratite korake ispod za upravljanje i nadzor vašeg proizvoda preko tableta/pametnog telefona. Potrebno je da povežete vaš tablet/pametni telefon na vašu kućnu internet mrežu i da preuzmete aplikaciju HomeWhiz na vaš tablet/pametni telefon iz skladišta aplikacija vašeg pametnog uređaja (pretražite za „HomeWhiz“ ukucavanjem i preuzimanjem aplikacije koja se pojavljuje na ekranu). I proizvod i tablet moraju da budu povezani na istu mrežu u cilju kontrole vašeg proizvoda sa vašeg tableta/pametnog telefona.

1. Uđite u meni za podešavanja i dodirnite „Bežična“ na ekranu.

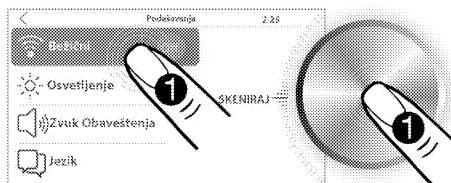

2. Kada je funkcija „Bežično“ aktivirana, podesite dugme za podešavanje rene na **SKENIRAJ** i pritisnite ga jednom.
3. Okrenite dugme za podešavanje rene na desno/levo za izbor mreže kroz koju je vaš tablet/pametni telefon povezan na Internet i pritisnite jednom dugme za podešavanje rene.

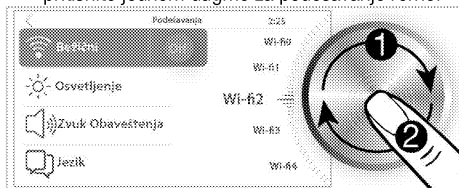

4. Unesite šifru mreže koju ste izabrali u polju za šifru koje se pojavljuje i pritisnite jednom „**SACUVAJ**“ na ekranu. Proizvod će se povezati na mrežu koju ste izabrali.
5. Pokrenite aplikaciju koju ste preuzeli na vašem tabletu/pametnom telefonu.
6. Možete registrovati vaš proizvod imenovanjem i unošenjem vaše e-mail adrese preko aplikacije HomeWhiz. (Informativna poruka će vam biti poslata na vašu e-mail adresu).
7. Proizvod koji ste dodali će se pojaviti na početnom ekranu aplikacije. Dodirnite taster "▶" na kontrolnoj tabli proizvoda za daljinsko upravljanje proizvodom.

» Možete upravljati proizvodom preko tableta/pametnog telefona.

	HomeWhiz aplikacija u vašem tabletu/pametnom telefonu će vas voditi u podešavanju veze i korišćenju aplikacije.
	Ako dođe do prekida napajanja i veza se prekine dok je omogućena HomeWhiz veza vašeg proizvoda, HomeWhiz će se automatski prebaciti u položaj isključeno.

Meni favorita

Ako ste prethodno snimili podešavanja kuvanja koje ste sprovodili na vašoj reni na kraju kuvanja, možete pristupiti ovim podešavanjima sa menija favorita.

Favoriti će biti sačuvani u ovom odeljku pod imenima pod kojim ste ih snimili. Možete koristiti favorite iz ovog polja za dosledno kuvanje na isti način.

Meni za podešavanja iz prošlosti

U ovom meniju možete pristupiti podešavanjima za kuvanje koje ste napravili prethodno u retni. Možete pronaći i dodati favoritima podešavanja koja ste zaboravili da dodate favoritima prethodno.

Tabela vremena kuvanja















Vremena navedena u tabeli su orijentaciona. Ona mogu da budu različita u zavisnosti od vrste hrane, debljine, tipa i vašeg načina kuvanja.



Prva polica rene je **donja** polica.

Pečenje jela i pečenje mesa

Jelo	Broj plehova	Dodatak za upotrebu	Režim rada	Položaj police	Temperatura (°C)	Vreme kuvanja (približ. u min.)
Kolači u plehu	Jedan pleh	Standardni pleh*		3	180	25 ... 30
Kolač u kalupu	Jedan pleh	Kalup za kolač na žičanom roštilju**		2	180	40 ... 50
Sitni kolači	Jedan pleh	Standardni pleh*		3	160	25 ... 35
	Jedan pleh	Standardni pleh*		3	150	30... 40
	2 pleha	1-Pleh za pecivo* 3-Standardni pleh*		1-3	150	35... 50
	3 pleha	1-Standardni pleh* 3-Pleh za pecivo* 5-Duboki pleh*		1-3-5	150	35... 50
Koh	Jedan pleh	Okrugli kalup sa oprugom prečnika 26 cm na žičanom roštilju**		3	160	25 ... 35
	Jedan pleh	Okrugli kalup sa oprugom prečnika 26 cm na žičanom roštilju**		2	150	30... 40
	2 pleha	1-Okrugli kalup sa oprugom prečnika 26 cm na žičanom roštilju** 4-Okrugli kalup sa oprugom prečnika 26 cm na plehu za peciva**		1 - 4	150	35 ... 45
Kolači	Jedan pleh	Pleh za pecivo*		3	180	25 ... 30
	2 pleha	1-Pleh za pecivo* 3-Standardni pleh*		1-3	180	30... 40
	3 pleha	1-Pleh za pecivo* 3-Standardni pleh* 5-Duboki pleh*		1-3-5	180	35... 45
Pecivo od kvasnog testa	Jedan pleh	Standardni pleh*		2	200	30... 40
	2 pleha	1-Pleh za pecivo* 5-Standardni pleh*		1-5	200	45... 55
	3 pleha	1-Pleh za pecivo* 3-Standardni pleh* 5-Duboki pleh*		1-3-5	200	55... 65
Obogaćena peciva	Jedan pleh	Standardni pleh*		2	200	25 ... 35
	2 pleha	1-Pleh za pecivo* 3-Standardni pleh*		1-3	200	35 ... 45
	3 pleha	1-Pleh za pecivo* 3-Standardni pleh* 5-Duboki pleh*		1-3-5	190	45... 55
Kvasac	Jedan pleh	Standardni pleh*		2	200	35 ... 45
Lazanje	Jedan pleh	Staklena/metalna pravougaona posuda na žičanom roštilju**		2-3	200	30... 40
Pica	Jedan pleh	Standardni pleh*		2	200 .. 220	15... 20





	Jedan pleh	Standardni pleh*		3	200	10... 15
Pica***	Jedan pleh	Kameni podmetač za picu*		1-2	310	4... 7
	Jedan pleh	Kameni podmetač za picu*		3	310	4... 7
Goveđe šnicle (cele) / Pečene	Jedan pleh	Standardni pleh*		3	25 min. 250/maks. zatim 180... 190	100... 120
Jagnjeći but (musaka)	Jedan pleh	Standardni pleh*		3	25 min. 250/maks. zatim 190...	70... 90
	Jedan pleh	Standardni pleh*		3	25 min. 250/maks. zatim 190...	60... 80
Pečeno pile (1,8-2 kg)	Jedan pleh	Standardni pleh*		2	15 min. 250/maks. zatim 180... 190	60... 80
	Jedan pleh	Standardni pleh*		2	15 min. 250/maks. zatim 180... 190	60... 80
Čuretina (5,5 kg)	Jedan pleh	Standardni pleh*		1	25 min. 250/maks. zatim 180... 190	150... 210
	Jedan pleh	Standardni pleh*		1	25 min. 250/maks. zatim 180... 190	150... 210
Riba	Jedan pleh	Standardni pleh*		3	200	20 ... 30
	Jedan pleh	Standardni pleh*		3	200	20 ... 30

Za sve vrste jela predlažemo da prethodno zagrejete reru.
* Ovi dodaci se možda ne isporučuju sa proizvodom.
** Ti dodaci se ne isporučuju sa proizvodom. To su komercijalno dostupni dodaci.
*** (310 °C.) Kada se koristi podloga za pečenje pice

Tabela kuvanja za testiranje jela

Jela u ovoj tabeli kuvanja su pripremljena u suglasnosti sa EN 60350-1 kako bi se olakšalo kontrolne institucije da testiraju produkte

Jelo	Broj plehova	Dodatak za upotrebu	Režim rada	Položaj police	Temperatura (°C)	Vreme kuvanja (približ. u min.)
Shortbread	Jedan pleh	Standardni pleh*		3	140	20 ... 30
	Jedan pleh	Standardni pleh*		3	140	20 ... 30
	2 pleha	1-Standardni pleh* 3-Pleh za pecivo*		1-3	140	20 ... 30
	3 pleha	1-Standardni pleh* 3-Pleh za pecivo* 5-Duboki pleh*		1-3-5	140	25 ... 35
Šitni kolači	Jedan pleh	Standardni pleh*		3	160	25 ... 35
	Jedan pleh	Standardni pleh*		3	150	30... 40
	2 pleha	1-Pleh za pecivo* 3-Standardni pleh*		1-3	150	35... 50
	3 pleha	1-Standardni pleh* 3-Pleh za pecivo* 5-Duboki pleh*		1-3-5	150	35... 50
Koh	Jedan pleh	Okrugli kalup sa oprugom prečnika 26 cm na žičanom roštilju**		3	160	25 ... 35
	Jedan pleh	Okrugli kalup sa oprugom prečnika 26 cm na žičanom roštilju**		2	150	30... 40

	2 pleha	1-Okrugli kalup sa oprugom prečnika 26 cm na žičanom roštilju** 4-Okrugli kalup sa oprugom prečnika 26 cm na plehu za peciva**		1 - 4	150	35... 45
Pita od jabuke	Jedan pleh	Okruglu crnu metalnu posudu sa oprugom prečnika 20 cm na žičanom roštilju**		2	180	50 ... 60
	Jedan pleh	Okruglu crnu metalnu posudu sa oprugom prečnika 20 cm na žičanom roštilju**		2	170	50 ... 60
	2 pleha	1-Okruglu crnu metalnu posudu sa oprugom prečnika 20 cm na žičanom roštilju** 4-Okruglu crnu metalnu posudu sa oprugom prečnika 20 cm na plehu za peciva**		1 - 4	170	50 ... 60

Za sve vrste jela predlažemo da prethodno zagrejte reću.

* Ovi dodaci se možda ne isporučuju sa proizvodom.

** Ti dodaci se ne isporučuju sa proizvodom. To su komercijalno dostupni dodaci.

Eko zagrevanje sa ventilatorom



Nemojte menjati temperaturu kuvanja nakon što kuvanje počne u režimu "Eko zagrevanje sa ventilatorom".



Ne otvarajte vrata za vreme kuvanja u režimu "Eko zagrevanje sa ventilatorom". Ako vrata nisu otvorena, unutrašnja temperatura se optimizuje da bi se uštedela energija i može se razlikovati od temperature na displeju.

Jelo	Broj plehova	Dodatak za upotrebu	Položaj police	Temperatura (°C)	Vreme kuvanja (približ. u min.)
Šitni kolači	Jedan pleh	Standardni pleh*	3	160	25 ... 35
Kolači	Jedan pleh	Standardni pleh*	3	180	25 ... 35
Pecivo od kvasnog testa	Jedan pleh	Standardni pleh*	3	200	45... 55
Obogaćena peciva	Jedan pleh	Standardni pleh*	3	200	35... 45

* Ovi dodaci se možda ne isporučuju sa proizvodom.

Tabela vremena kuvanja za pečenje roštilja

Pečenje na električnom roštilju

Hrana	Dodatak za upotrebu	Položaj police	Preporučena temperatura (°C)**	Vreme pečenja na roštilju (približno)
Riba	Žičani roštilj	4..5	250	20...25 min. #
Pileći fileti	Žičani roštilj	4..5	250	25...35 min.
Jagnjeći kotlet	Žičani roštilj	4..5	250	20...25 min.
Govede kremenadle	Žičani roštilj	4..5	250	25...30 min. #
Teleće kremenadle	Žičani roštilj	4..5	250	25...30 min. #
Tost-hleb *	Žičani roštilj	4	250	1...3 min.

zavisan od debljine

*Prethodno zagrevajte 5 minuta

**Ako se temperatura roštilja vašeg proizvoda ne može podestiti, roštilj će raditi na preporučenoj temperaturi.

Jela u ovoj tabeli kuvanja su pripremljena u suglasnosti sa EN 60350-1 kako bi se olakšalo kontrolne institucije da testiraju proizvode

Hrana	Dodatak za upotrebu	Položaj police	Temperatura (°C)	Vreme kuvanja (približ. u min.)
Tost hleb	Žičani roštilj	4	250	1...3 min.
Cufte (govedina) - 12 komadi	Žičani roštilj	4	250	25...35 min.

Okrenite hranu nakon 2/3 ukupnog vremena roštiljanja.

Predlažemo da obavite predzagrevanje 5 minuta za celokupnu hranu koja se peče na roštilju.

6 Održavanje i nega

Opšte informacije

Servisni vek trajanja ovog proizvoda će se produžiti i učestaliji problemi će se smanjiti ako se uređaj redovno čisti.

 **OPASNOST:**
Isključite proizvod iz struje pre nego što započnete radove održavanja i čišćenje. Postoji opasnost od električnog udara!

 **OPASNOST:**
Pre čišćenja sačekajte da se proizvod ohladi. Vruće površine mogu da prouzrokuju opekotine!

- Temeljno očistite uređaj posle svake upotrebe. Na taj način će biti moguće lakše ukloniti ostatak od kuvanja i izbeći njihovo obgorevanje pri sledećoj upotrebi uređaja.
- Za čišćenje nisu potrebna specijalna sredstva za čišćenje. Koristite toplu vodu i tečnost za pranje, meku tkaninu ili sunder za čišćenje uređaja i obrišite ga suvom tkaninom.
- Uvek se pobrinite da višak tečnosti nakon čišćenja bude temeljno obrisano i prosipana tečnost odmah uklonjena brisanjem.
- Nemojte koristiti sredstva za čišćenje koja sadrže kiselinu ili hlorid za čišćenje nerđajućih ili inox površina i ručice. Koristite mekanu tkaninu sa tečnim deterdžentom (ne abrazivnim) za brisanje tih delova, vodeći računa da brišete u jednom smeru.

 Priilikom upotrebe nekih deterdženata ili sredstava za čišćenje mogla bi da se ošteti površina.
Ne koristite agresivne deterdžente, praškove/tečnosti za čišćenje ili oštre predmete tokom čišćenja.

 Ne koristite paročistače za čišćenje uređaja da ne biste izazvali električni udar.

Čišćenje komandne table

Komandnu tablu i obrtna dugmad očistite vlažnom krpom i osušite brisanjem.

 Ako je vaš proizvod opremljen tasterima/dugmadima, ne uklanjajte kontrolnu dugmad radi čišćenja komandne table. Komandna tabla može da se ošteti!

Čišćenje rerne

Za čišćenje bočnog zida (Razlikuje se u zavisnosti od modela uređaja.)

(Ova funkcija je opcionalna. Možda neće postojati kod vašeg proizvoda.)

1. Uklonite prednji deo bočne police tako što ćete ga povući od bočnog zida.
2. Uklonite potpuno bočnu policu povlačeći je prema sebi.

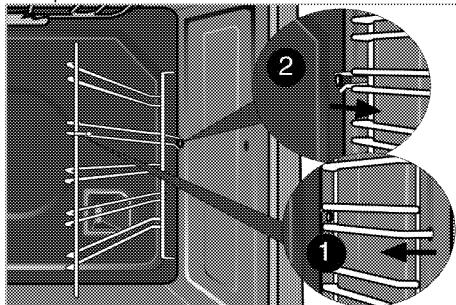

Katalitički zidovi

(Ova funkcija je opcionalna. Možda neće postojati kod vašeg proizvoda.)

Unutrašnji bočni zidovi (A) i/ili zadnji zid (B) vaše rerne mogu biti obloženi katalitičkim emajlom. Katalitički zidovi imaju svetlu mat boju i poroznu površinu. Katalitičke zidove rerne ne treba čistiti. Zahvaljujući svojoj perforiranoj strukturi, katalitičke površine apsorbuju masnoću i kada se površina ispuni mašću, počinju da sjaje. U tom slučaju preporučuje se zamena delova.

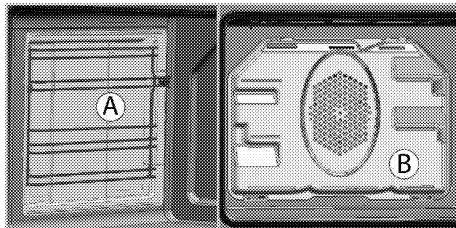

Čišćenje plafona rerne

(Ova funkcija je opcionalna. Možda neće postojati kod vašeg proizvoda.)

Element za roštilj može da se rasklopi radi čišćenja plafona rerne.

1. Učvrstne zavrtnje na elementu za roštilj odvrtnite uz pomoć odvijača ili novčića.

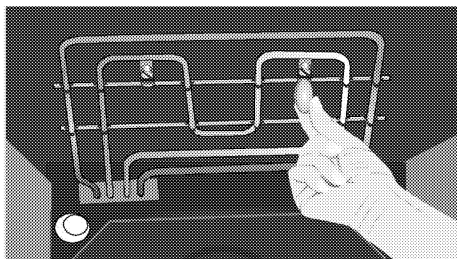

i Element za roštilj se rasklapa na dole. On ostaje učvršćen za plafon rerne.

2. Očistite plafon rerne pomoću vlažne krpe.

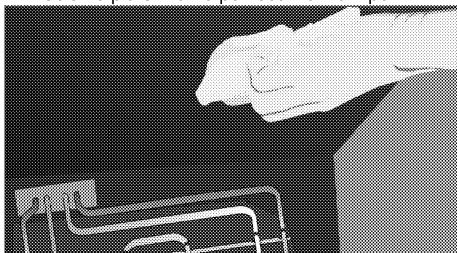

3. Ponovo sklopite element za roštilj i učvrstite zavrtnjima uz pomoć odvijača ili novčića.

Čišćenje vrata rerne

Za čišćenje vrata rerne, koristite toplu vodu i tečnost za pranje, meku tkaninu ili sunder za čišćenje uređaja i obrišite ga suvom tkaninom.

i Ne koristite oštra sredstva za čišćenje ili tvrde metalne strugače za čišćenje vrata rerne. Oni mogu da izgremu površinu i unište staklo.

Skidanje vrata rerne

1. Otvorite prednja vrata (1).
2. Otvorite stezaljke na kućištu šarke (2) sa desne i leve strane prednjih vrata tako što ćete ih pritisnuti nadole, kao što je ilustrovano na slici.

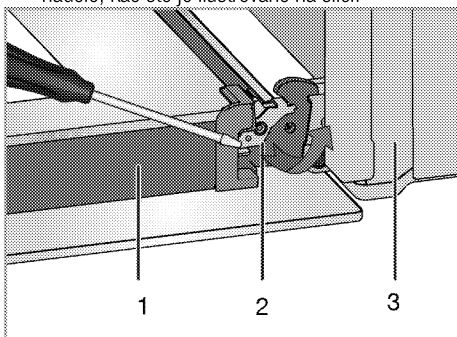

1 Vrata

- 2 Zaključavanje šarke(zatvorena pozicija)
- 3 Rerna
- 4 Zaključavanje šarke(otvorena pozicija)

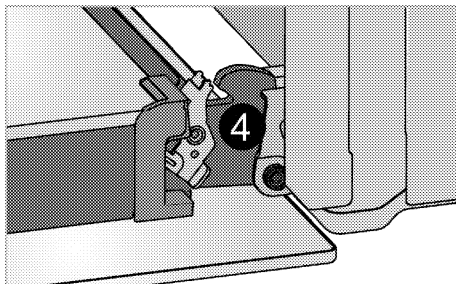

3. Prednja vrata pomerite do pola.

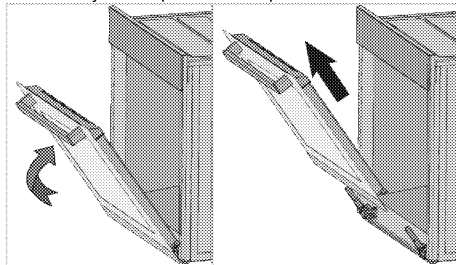

4. Skinite prednja vrata tako što ćete ih povući prema napred kako bi se oslobodila iz leve i desne šarke.

i Korake načinjene prilikom procesa skidanja treba ponoviti obrnutim redosledom da bi se instalirala vrata. Ne zaboravite da zatvorite stezaljke na kućištu šarke kada ponovo nameštate vrata.

Skidanje unutrašnjeg stakla na vratima (Ova funkcija je opcionala. Možda neće postojati kod vašeg proizvoda.)

Unutrašnja staklena ploča u vratima rerne može da se izvadi radi čišćenja.

1. Otvorite vrata rerne.

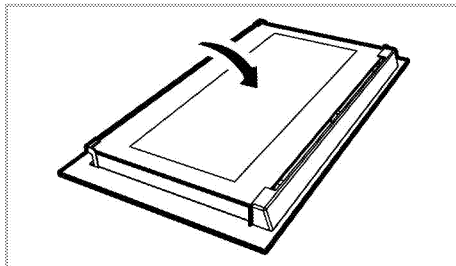

2. Povucite prema sebi i skinite plastični deo koji je instaliran na gornjem delu prednjih vrata.

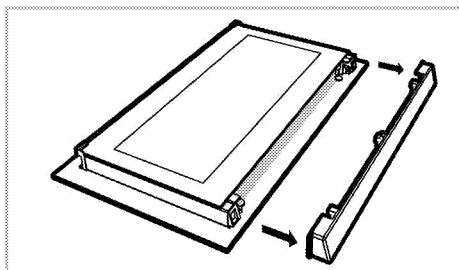

3. Kao što je prikazano na slici, lagano podignite najdublju staklenu ploču (1) u pravcu A i izvucite je u pravcu B.

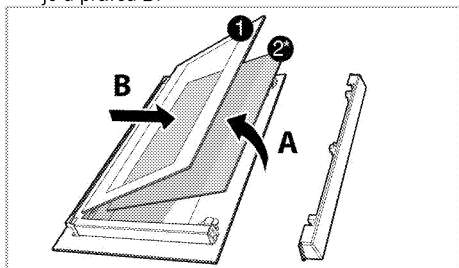

- 1 Najdublja staklena ploča
- 2* Unutrašnja staklena ploča (Možda neće postojati kod vašeg proizvoda.)
4. Ako je vaš proizvod opremljen unutrašnjom staklenom pločom(2); Ovaj postupak ponovite za uklanjanje unutrašnje staklene ploče (2).
5. Prvi korak u montiranju vrata je reinstaliranje unutrašnje staklene ploče (2). Stavite ožlebljeni ugao staklene ploče tako da se osloni na ožlebljeni ugao plastičnog žleba. (Ako je vaš proizvod opremljen unutrašnjom staklenom pločom). Unutrašnja staklena ploča (2) mora biti instalirana u plastični žleb uz najdublju staklenu ploču (1).
6. Prilikom instaliranja najdublje staklene ploče (1), uverite se da je štampana strana ploče okrenuta prema unutrašnjoj staklenoj ploči. Važno je da uglavite donji ugao najdublje staklene ploče (1) u donji plastični žleb.
7. Gurajte plastični deo prema okviru dok ne čujete "klik".

Zamena sijalice u rerni



OPASNOST:

Pre zamene sijalice u rerni uverite se da je proizvod isključen iz struje i ohlađen radi izbegavanja opasnosti od električnog udara. Vruće površine mogu da prouzrokuju opekotine!



Sijalica u rerni je specijalna električna sijalica koja je otporna na temperature do 300 °C. Pogledajte *Tehničke specifikacije, strana 11* za više detalja. Sijalice za rernu možete nabaviti kod ovlašćenih serviser.



Položaj sijalice može da se razlikuje od položaja na slici.



Lampa koja se koristi u ovom uređaju nije prikladna za osvetljavanje prostorije u domaćinstvu. Namena ove lampe je da pomogne korisniku da vidi hranu.



Lampe u ovom uređaju moraju da izdržavaju ekstremne fizičke uslove, kao što su temperature preko 50 °C.

Ako vaša rerna ima četvrtastu sijalicu:

1. Isključite proizvod iz struje.
2. Uklonite žičane police kao što je objašnjeno. Pogledajte *Čišćenje rerne, strana 32*.

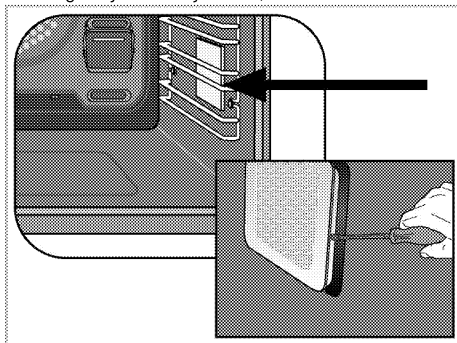

3. Uklonite zaštitni stakleni poklopac uz pomoć odvijača.
4. Ako je tip lampe u vašoj rerni tip (A) kao što je prikazano na slici u nastavku, uklonite je tako što ćete je rotirati kao što je prikazano i zamenite je. Ako je u pitanju tip lampe (B), povucite je i uklonite je kao što je prikazano na slici i zamenite je.

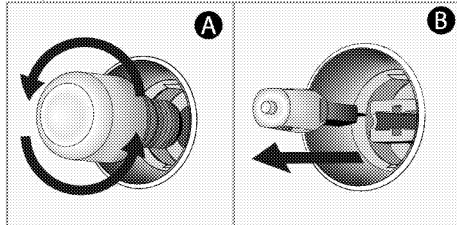

5. Namestite stakleni poklopac, a zatim žičane police.

7 Otklanjanje kvarova

Rerna može da ispušta paru za vreme upotrebe.

- Normalno je da se u toku rada javlja para. >>> *To nije kvar.*

Proizvod emituje metalni zvuk (buka) tokom grejanja i hlađenja.

- Kada se zagrevaju metalni delovi, može doći do njihovog širenja i izvešnog šuma. >>> *To nije kvar.*

Proizvod ne radi.

- Osigurač napajanja je pregoreo ili je reagovao. >>> *Proverite osigurače u kutiji sa osiguračima. Ako je potrebno, zamenite ih ili ih resetujte.*
- Proizvod nije priključen na (uzemljenu) utičnicu. >>> *Proverite utikač.*

Sijalica u rerni ne radi.

- Sijalica u rerni je u kvaru. >>> *Zamenite sijalicu u rerni.*
- Nema struje. >>> *Proverite da li ima struje. Proverite osigurače u kutiji sa osiguračima. Ako je potrebno, zamenite ih ili ih resetujte.*

Rerna ne greje.

- Funkcija i/ili temperatura nisu podešeni. >>> *Podesite funkciju i temperaturu pomoću obrtnog dugmeta/tastera za izbor funkcije i/ili temperature.*
- Nema struje. >>> *Proverite da li ima struje. Proverite osigurače u kutiji sa osiguračima. Ako je potrebno, zamenite ih ili ih resetujte.*



Posavetujte se sa ovlašćenim serviserom ili distributerom na mestu kupovine proizvoda ukoliko ne možete da rešite problem i pored primene navedenih uputstava. Nikad ne pokušavajte sami da popravite neispravan proizvod.

