

# Вграден котлон

Ръководство за употреба

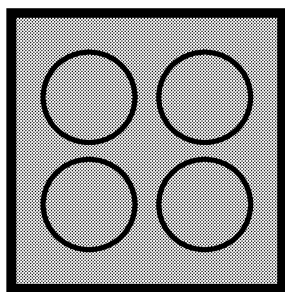

HIC63401T

**BG** | **ES** | **ET** | **SB**

185.9101.72/R.AD/16.04.2019/3-2  
7757188032

## Моля, първо прочетете това ръководство за употреба.

Уважаеми купувачо,

Благодарим ви, че избрахте продукта на фирмата Веко. Надяваме се, че ще получите възможно най-добри резултати от използването на продукта ни, произведен по най-висококачествени и модерни технологии.

Затова ви молим да прочетете това ръководство за употреба и всичката го съпътстваща документация внимателно преди да използвате уреда, а след това ги запазете за справка в бъдеще. Ако преотстъпите продукта на друг потребител, то го предайте заедно с ръководството за употреба. Следвайте всички указания и информация в ръководството за употреба.

Помнете, че това ръководство за употреба може да е за няколко модела уреда. Разликите между моделите са уточнени в ръководството.

### Обяснение на символите

В това ръководство са използвани следните символи:

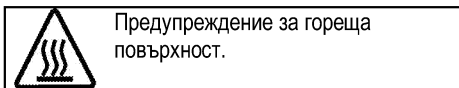
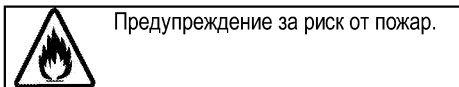
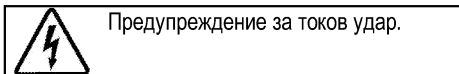
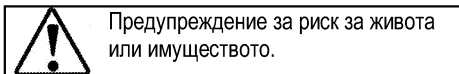
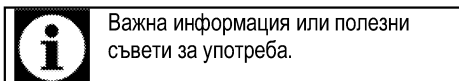

**Arçelik A.Ş.**  
Karaağaç caddesi No:2-6  
34445 Sütlüce/İstanbul/TURKEY  
Made in TURKEY

**1 Важни указания и предупреждения  
за безопасност и опазване на  
околната среда 4**

Обща безопасност .....	4
Електрическа безопасност .....	5
Безопасност при използването на продукта .....	5
Предвидена употреба .....	7
Безопасност за децата .....	7
Изхвърляне на остарелия продукт .....	8
Изхвърляне на опаковъчните материали .....	8
Бъдещо транспортиране .....	8

**2 Основна информация 9**

Общ преглед .....	9
Технически спецификации .....	9

**3 Монтаж 10**

Преди монтажа .....	10
Инсталация и свързване .....	10

**4 Подготовка 13**

Съвети за спестяване на енергия .....	13
Първо ползване .....	13
Първоначално почистване на уреда .....	13

**5 Как да работите с котлона 14**

Обща информация за готвенето .....	14
Използване на котлоните .....	15
Контролен панел .....	15

**6 Поддържане и грижа 22**

Обща информация .....	22
Почистване на котлона .....	22

**7 Отстраняване на повреди 23**

## **1 Важни указания и предупреждения за безопасност и опазване на околната среда**

Този раздел съдържа указания за безопасност, които ще ви помогнат да избегнете риска от нараняване или повреда. Неспазването на тези указания прави всякакви гаранции невалидни.

### **Обща безопасност**

- Уредът може да бъде ползват от деца на 8 и повече години и от лица с понижени физически, сензорни и умствени способности или такива без опит и познания, ако те са надзиравани или инструктирани относно употребата на уреда по безопасен начин и са наясно със свързаните с това рискове. Децата не бива да си играят с уреда. Почистването и потребителската поддръжка не бива да бъдат извършвани от деца без надзор.
  - Този уред не е предназначен за употреба от лица (включително деца) с намалени физически, сензорни или умствени способности, както и от такива без опит и знания, освен ако не са наблюдавани и инструктирани за използването на уреда.
- Децата трябва да се наблюдават, за да не си играят с уреда.
- Ако продуктът е даден на някой друг за лична употреба или употреба втора ръка, ръководството за употреба, етикетите на продуктите и другите, отнасящи се за него документи и части трябва също да се предоставят с него.
  - Монтажът и ремонтът на уреда трябва винаги да се извършва от представители на оторизирания сервиз. Производителят не носи отговорност за щети, причинени от поправка извършена от неоторизирани лица, в който случай гаранцията може да стане невалидна. Преди монтажа прочетете внимателно всички инструкции.
  - Не използвайте продукта ако даде дефект или е видимо повреден.
  - След всяко ползване проверявайте дали функционалните копчета са изключени.

## Електрическа безопасност

- Ако продуктът е повреден, той не бива да се ползва преди да бъде поправен в оторизирания сервис. Съществува риск от токов удар!
- Свързвайте уреда само към заземен контакт с мощност и защита, посочени в "Технически спецификации" Заземяването трябва да се направи от квалифициран електротехник, като продуктът се ползва със или без трансформатор. Фирмата ни не носи отговорност за проблеми, произтичащи от неправилно заземяване на уреда.
- Никога не мийте продукта като го поливате или пръскате в вода! Съществува риск от токов удар!
- Продуктът трябва да е изключен по време на монтаж, поддръжка, почистване и ремонт.
- Ако захранващият кабел на уреда е повреден, трябва да се поправи от производителя, негов сервисен представител или квалифициран техник с цел да се избегне всякакъв риск.
- Уредът трябва да е монтиран така, че да може напълно да

се изключи от мрежата.

Разделянето трябва да се осигурява или от щепсел, или от превключвател, монтиран във фиксираната електрическа инсталация, съгласно строителните наредби.

- Всяка манипулация по електрическите съоръжения и системи може да се извършва само от оторизирани и квалифицирани лица.
- В случай на каквато и да е повреда, изключете продукта и го изключете от захранването. За да направите това, изключете бутона вкъщи.
- Проверете дали напрежението на бутона е съвместимо с продукта.

Безопасност при използването на продукта

- **ПРЕДУПРЕЖДЕНИЕ:** Уредът и досегаемите му части се нагряват при употреба. Трябва да се внимава да не се докосват нагрятите елементи. Децата под 8-годишна възраст трябва да се държат далеч от уреда освен ако не са надзиравани постоянно.
- Никога не използвайте продукта ако сте под влиянието на алкохол и/или други опияняващи вещества.

- Внимавайте, когато в съдовете си имате алкохолни напитки. Алкохолът се изпарява при високи температури и може да предизвика пожар при възпламеняване от допира с горещата повърхност.
- Не поставяйте никакви леснозапалими материали в близост до продукта, тъй като може да се нагорещи отстрани по време на употреба.
- Дръжте всички вентилационни отвори отпушени.
- Не използвайте парочистачки за почистван на уреда, тъй като това може да предизвика токов удар.
- **ПРЕДУПРЕЖДЕНИЕ:** Безнадзорно готвене с мазнина върху котлона е опасно и може да доведе до пожар. НИКОГА не се опитвайте да изгасите възникнал пожар с водаю вместо това изключете уреда и покрийте пламъка с капак или противопожарно одеало.
- **ВНИМАНИЕ:** Процесът на готвене трябва да се наблюдава. Процес на готвене с кратка продължителност трябва да се наблюдава непрекъснато.
- **ПРЕДУПРЕЖДЕНИЕ:** Опасност от пожар: Не съхранявайте никакви предмети върху готварските повърхности.
- **ПРЕДУПРЕЖДЕНИЕ:** Ако повърхността е напукана, изключете уреда за да избегнете риска от токов удар.
- В случай, че плочата на котлона се счупи: Изключете веднага всички горелки и всички електрически нагревателни елементи и изолирайте уреда от захранването. Не докосвайте повърхността на уреда. Не използвайте уреда.
- Уредът не е предназначен за работа чрез управление от външен таймер или отделно дистанционно управление.
- Парното налягане, което се наслабва в следствие на влагата по повърхността на котлона или върху дъното на тенджерата може да накара тенджерата да подскочи. Затова винаги проверявайте дали повърхността на фурната и дъното на тенджерите са сухи.
- **ПРЕДУПРЕЖДЕНИЕ:** Използвайте само предпазители за котлони, проектирани от производителя на готварския уред или такива,

който са указани от производителя в инструкциите за употреба на уреда, или предпазители, вградени в уреда. Употребата на неподходящи предпазители за деца може да доведе до злополука.

За надежността на пламъка на продукта;

- Щепселът трябва да е наместен в контакта, така че да не излизат искри.
- Не използвайте повреден, срязан или удължен кабелю използвайте само оригиналния кабел на уреда.
- Щепселът не бива да се включва в контакта ако е намокрен или влажен.

Предвидена употреба

- Този продукт е предвиден за битова употреба. Употребата му за търговски цели не е допустима.
- **ВНИМАНИЕ:** Този уред е предназначен само за готварски цели. Той не бива да се използва за други цели, като Например отопляване на стаята.
- Производителят не носи отговорност за щети, причинени от неправилна употреба.

Безопасност за децата

- **ПРЕДУПРЕЖДЕНИЕ:**  
Външните части на уреда може да се нагорещат при употреба. Малките деца трябва да се държат далеч от уреда.
- Опаковъчните материали са опасни за децата. Дръжте далеч от децата опаковъчните материали. Изхвърлете всички части от опаковката по природосъобразен начин.
- Електрическите уреди са опасни за децата. Дръжте децата далеч от уреда по време на работа и не им позволявайте да си играят с него.
- Не поставяйте върху уреда предмети, които децата може да опитат да достигнат.

## **Изхвърляне на остарелия продукт** **Съвместимост с WEEE Директива за** **изхвърляне на отпадъчни продукти:**



Продуктът отговаря на изискванията на директивата на ЕС за изхвърляне на отпадъчни продукти (2012/19/EU). Този продукт носи класификационен символ за отпадъчно електрическо и електронно оборудване (WEEE). Продуктът е произведен от висококачествени части и материали, които могат да се използват повторно и са подходящи за рециклиране. Не изхвърляйте уреда заедно с обикновените битови и други отпадъци в края на оперативния му живот. Занесете го в събирателния център за рециклиране на електронно и електрическо оборудване. Обърнете се към местните власти за повече подробности относно тези събирателни центрове.

### **Съвместимост с директивата за** **ограничаване на употребата на** **определени опасни вещества:**

Закупеният от вас продукт отговаря на изискванията на директивата за ограничаване на

употребата на определени опасни вещества на ЕС (2011/65/EU). Той не съдържа никой от вредните и забранени материали, описани в Директивата.

### **Изхвърляне на опаковъчните** **материали**

- Опаковъчните материали са опасни за децата. Дръжте опаковъчните материали на безопасно място, извън достъпа на деца. Опаковъчните материали на продукта са изработени от преработваеми материали. Изхвърлете ги по подходящ начин и сортирайте в съответствие с указанията за рециклиране на отпадъци. Не ги изхвърляйте с нормалните битови отпадъци.

### **Бъдещо транспортиране**

- Запазете оригиналния кашон на продукта и го пренасяйте в него. Следвайте указанията върху кашона. Ако не сте запазили оригиналния кашон, опаковайте уреда в найлон с мехурчета и го залепете плътно.



Огледайте продукта отвън за евентуални повреди при пренасянето.



## 2 Основна информация

### Общ преглед

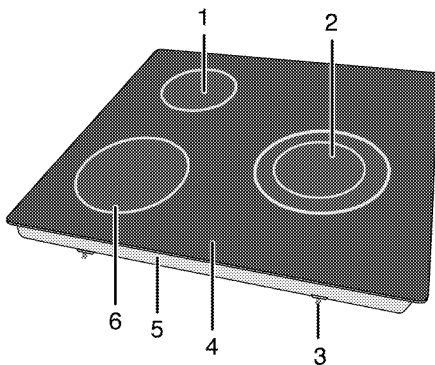

- |   |                                   |   |                                  |
|---|-----------------------------------|---|----------------------------------|
| 1 | Готварска плоча с един прекъсвач  | 4 | Стъклокерамична повърхност       |
| 2 | Готварска плоча с двоен прекъсвач | 5 | Капак на базата                  |
| 3 | Монтажна скоба                    | 6 | Готварска плоча с един прекъсвач |

### Технически спецификации

Волтаж/честота	220-240 V~/380-415 V 2N ~ 50 Hz
Обща консумация на енергия	5700 W
Кабел тип/сечение	мин. H05V2V2-F 3 x 2,5 мм <sup>2</sup>
Външни размери (височина/ширина/дълбочина)	55 мм/580 мм/510 мм
Монтажни размери (ширина/дълбочина)	560 мм/490 мм
<b>Горелки</b>	
Преден ляв	Готварска плоча с един прекъсвач
Размер	180 мм
Мощност	1800 W
Заден ляв	Готварска плоча с един прекъсвач
Размер	140 мм
Мощност	1200 W
Отзад	Готварска плоча с двоен прекъсвач
Размер	270/210 мм
Мощност	2700/1800 W



Техническите спецификации може да бъдат променени без предупреждение с цел подобряване качеството на продукта.



Фигурите в това ръководство са схематични и може да не съвпадат точно с вашия продукт.



Стойностите посочени върху етикетите на продукта или в прдружителната документация са получени в лабораторни условия при спазване на съответните стандарти. Тези стойности може да варират в зависимост от условията на работа и околната среда на продукта.

### 3 Монтаж

Продуктът трябва да се монтира от квалифициран специалист в съответствие с текущите законови разпоредби. В противен случай гаранцията става невалидна. Производителят не носи отговорност за щети, причинени от поправка извършена от неоторизирани лица, в който случай гаранцията може да стане нева.



Подготовката на мястото и свързването на електричеството продукта са отговорност на клиента.



#### ОПАСНОСТ:

Уредът трябва да бъде монтиран в съответствие с всички местни наредби относно газовите и/или електрически уреди.



#### ОПАСНОСТ:

Преди монтажа, разгледайте продукта за видими дефекти. Ако има такива, то не го монтирайте. Повредените продукти водят до риск за безопасността.

### Преди монтажа

Плотът е проектиран за монтиране в търговските кухненски плотове. От уреда до стените и мебелировката трябва да се остави обезопасителна дистанция. Вижте фигурата (стойностите са в мм).

- Може да се използва и в свободно положение. Оставете минимално разстояние от 750 мм над повърхността на котлоните.
- (\*) Ако над печката ще бъде монтиран абсорбатор, направете справка с указанията на производителя за височината на монтиране (мин 650 мм)
- Премахнете опаковъчните материали и транспортните заключалки.
- Използваните повърхности, синтетични ламинати и лепила трябва да са топлоустойчиви (минимум 100 °C).
- Кухненският плот трябва да е в неподвижно хоризонтално положение.
- По монтажните размери намалете отвора на кухненския плот за котлона.

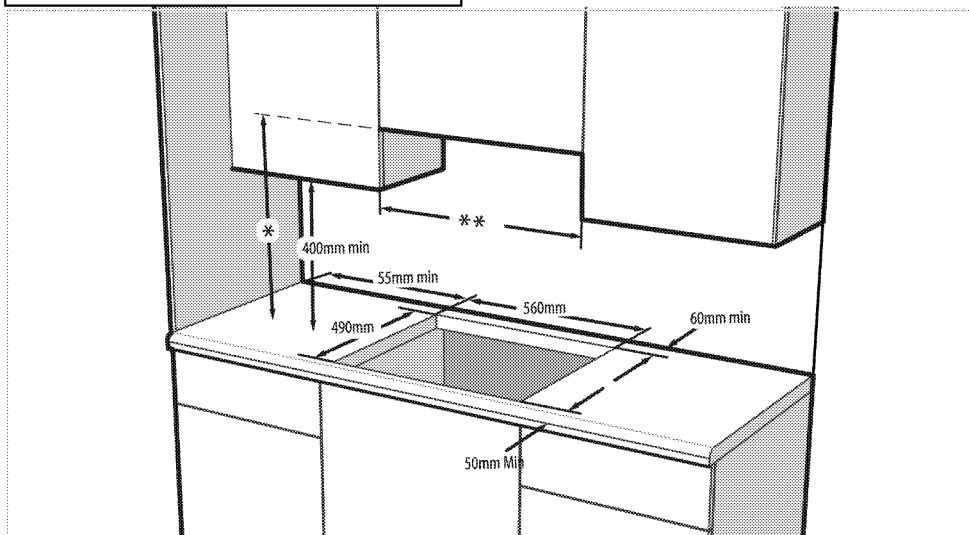

\* Минимална височина на екстрактора съгласно препоръчаното в ръководството за употреба на абсорбатора

\*\* Минималното разстояние между двата корпуса трябва да се равнява на широчината на плота с котлоните

### Инсталация и свързване

- Уредът трябва да бъде инсталиран и свързан в съответствие с установените правила за монтажа.

**i** Не монтирайте уреда на места с остри ръбове и ъгли.  
Съществува риск от счупване на стъклокерамичната повърхност!

### Свързване към електричеството

Свържете продукта към заземен електрически контакт чрез миниатюрен верижен прекъсвач с подходящ капацитет, както е посочено в таблицата „Технически спецификации“. Заземяването трябва да се направи от квалифициран електротехник, като продуктът се използва със или без трансформатор. Фирмата не носи отговорност за щети, причинени от употребата на продукта без направено заземяване на инсталацията в съответствие с местните разпоредби.

**ОПАСНОСТ:**  
Уредът трябва да бъде свързан към електрическата мрежа от оторизирано и квалифицирано лице. Периодът на гаранцията на уреда започва едва след правилен монтаж.  
Производителят не носи отговорност за щети, причинени от поправка извършена от неоторизирани лица.

**ОПАСНОСТ:**  
Захранващият кабел не бива да се защища, прегъва или да допира горещите части на уреда.  
Повреденият захранващ кабел трябва да се замени от квалифициран електротехник. В противен случай съществува риск от токов удар, късо съединение или пожар!

- При свързването трябва да се спазват държавните наредби.
- Данните на захранването трябва да отговарят на данните, описани върху етикета на уреда. Етикетът с данни се намира в гнездото в задната част на продукта.
- Захранващият кабел на уреда трябва да отговаря на стойностите в таблица "Технически спецификации".

**ОПАСНОСТ:**  
Преди да започнете каквато и да е работа по електрическата инсталация, изключете уреда от захранването.  
Съществува риск от токов удар!

### Свързване на захранващия кабел

**i** При окабеляване е необходимо да прилагате националните/местни разпоредби и да използвате подходящи контакти и щепсели за фурната. В случай, че ограниченията за продукта са извън възможностите на щепсела и контакта, продуктът трябва да се свърже с фиксирана електрическа връзка директно, без да се използва щепсел и контакт.

1. Не може да разкачите всички полюси на електрозахранването, трябва да свържете дисконектор с поне 3 мм контактното разстояние (бушони, обезопасяващи прекъсвачи, контактори) и всички полюси на дисконектора трябва да са близо до (не над) уреда в съответствие с директивите на ИЕЕ. Неспазването на тези указания може да доведе до проблеми в работата на уреда, както и да направят гаранцията му невалидна.  
Препоръчва се допълнителна защита чрез прекъсвач на остатъчния ток.

### Ако с продукта е доставен кабел:

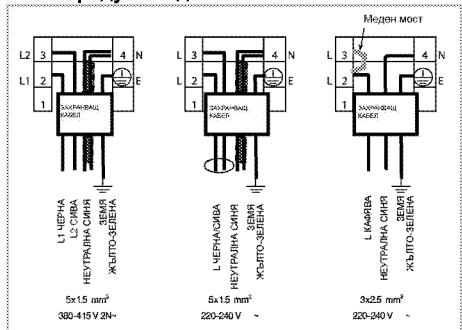

2. **За еднофазна връзка**, свържете жиците както е показано по-долу:
  - Кафяв/черен кабел = L (Фаза)
  - Син/сив кабел = N (Нула)
  - Зелен/жълт кабел = (E)  $\oplus$  (заземен)
 » или
  - сив/черен кабел = L (Фаза)
  - Син/Кафяв кабел = N (Нула)
  - Зелен/жълт кабел = (E)  $\oplus$  (заземен)
3. **За двуфазна връзка**, свържете жиците както е показано по-долу:
  - Кафяв кабел = L1 (Фаза1)
  - Черен кабел = L2 (Фаза 2)
  - Син/сив кабел = N (Нула)
  - Зелен/жълт кабел = (E)  $\oplus$  (заземен)

» или

- Черен кабел = L1 (Фаза1)
- Сив кабел = L2 (Фаза 2)
- Син/Кафяв кабел = N (Нула)
- Зелен/жълт кабел= (E)  (заземен)

### Монтаж на продукта

1. Обърнете плота с лицето надолу и го поставете върху плоска повърхност.
2. Когато монтирате плота, поставете уплътнителя, който е предоставен в пакета, около плота, както е показано на следващите картинки, като се уверите, че остава 1 до 2 мм навътре от външния ръб на стъклото.

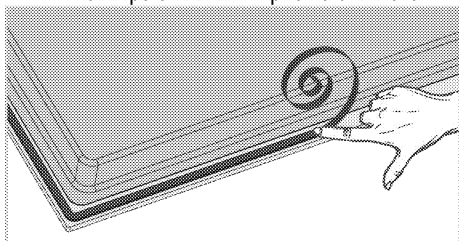

3. Поставете плота върху тезгяха и го подравнете.
4. Като ползвате монтажните скоби, закрепете плочата като наместите в отворите на долната кутия.

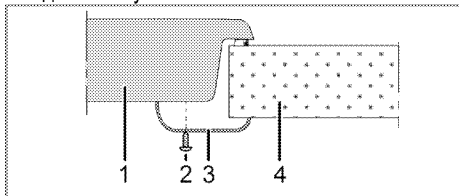

- 1 Плот
- 2 Винт
- 3 Монтажна скоба
- 4 Тезгях

 При монтиране на плота в шкаф, той трябва да се отдели от шкафа с монтиране на рафт, както е показано на горната фигура. Това не е необходимо при монтиране върху вградена фурна.

Например, ако дъното на продукта може да бъде докоснато след като е монтирано в чекмедже, този участък трябва да се покрие с дървена плоскост.

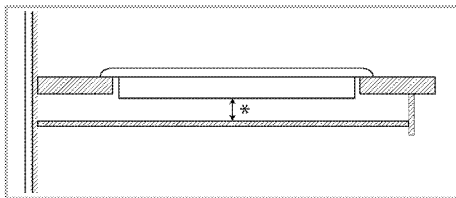



\* мин. 15 мм

### Изглед отзад (изходи за свързване)

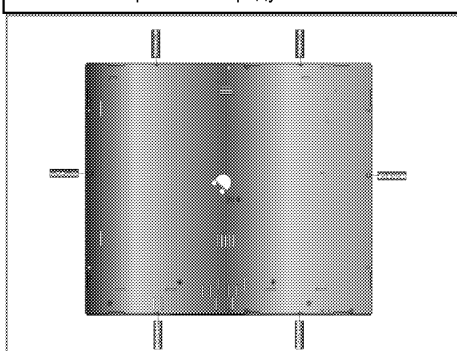
 Местоположението на отворите за свързване на долната фигура са схематични и могат да варират в зависимост от модела на продукта. Фиксирайте ги в съответствие с отворите за свързване на продукта.



 **ОПАСНОСТ:**  
По отношение на безопасността не е добре да правите свързването към различни дупки, тъй като това може да увреди газовата и електрическата система.

 **ОПАСНОСТ:**  
Котлонът съдържа компоненти, които работят с газ и електричество. Поради тази причина трябва да се поставя само на плотове през отворите за фиксиране, като се използват само доставените захващащи елементи и винтове по показания в настоящото ръководство начин. В противен случай ще представлява опасност за живота и собствеността.

### Финална проверка

1. Работа с продукта
2. Проверете функциите.

## 4 Подготовка

### Съвети за спестяване на енергия

Следващата информация ще ви помогнат да използвате електроуреда по екологичен начин и да спестявате електроенергия:

- Размразете замразените храни преди да ги сготвите.
- За готвене използвайте съдове с капацитет. Ако готвите без капак, консумацията на енергия се увеличава до 4 пъти.
- Изберете горелката, която е най-подходяща за размера на дъното на съда, който използвате. Винаги избирайте подходящия размер тенджерата за яденето, което ще приготвите. По-големите тенджери харчат повече енергия.
- При готвене на електрически котлони дъното на съдовете трябва да е равно. Тенджерите с дебело дъно осигуряват по-добър топлообмен. Може да спестите до 1/3 електроенергия.
- Съдовете и тенджерите, които използвате, трябва да са съвместими с котлоните.

Дъното на съдовете или тенджерите трябва да е по-малко от котлона.

- Поддържайте зоните за готвене и дъното на тенджерите чисти. Наслаганията от мръсотия намаляват проводимостта между зоните за готвене и дъното на тенджерата.
- При по-продължително готвене, изключете зоната за готвене 5-10 минути преди края на времето за готвене. Може да спестите до 20% електроенергия при поздраване на остатъчната топлина.

### Първо ползване

#### Първоначално почистване на уреда



Повърхността може да се повреди от някои почистващи препарати и материали. Не използвайте агресивни почистващи препарати, прахообразни/кремообразни препарати или остри предмети при почистването.

1. Премахнете всички опаковъчни материали.
2. С мокър парцал или гъба забършете всички повърхности и подсушете.

## 5 Как да работите с котлона

### Обща информация за готвенето



Никога не пълнете тигана с олио над 1/3 от обема му. Не оставяйте котлона без наблюдение когато нагрявате олио. Пренагрятата мазнина води до риск от пожар. **Никога не опитвайте да потушите евентуално възникнал пожар с вода!** Ако олиот се подпали, го покрийте с противопожарно одеало или влажен парцал. Изключете котлона ако това не представлява опасност и се обадете в пожарната.

- Преди пържене на хранителни продукти, винаги ги подсушавайте добре и ги поставяйте внимателно в нагорещената мазнина. Замразените храни трябва да се размразят напълно преди пържене.
- Не покривайте съда в който загревате олио.
- Поставяйте тиганите и тенджерите по такъв начин, че дръжките им да не изложени на горещината от котлона. Не поставяйте небалансирани и лесно накланящи се съдове върху котлона.
- Не поставяйте празни съдове и тенджери във включените зони за готвене. Това може да ги повреди.
- Пускането на зона за готвене без поставяне на съд или тенджера отгоре ще повреди уреда. Изключете зоните за готвене след приключване на готвенето.
- Не поставяйте пластмасови и алуминиеви съдове върху уреда тъй като повърхността му може да бъде нагорещена. Разтопени вещества от такъв вид трябва да се почистват незабавно. Тези съдове не бива да се използват и за съхранение на храна.
- Използвайте само тенджери и съдове с плоско дъно.
- Поставяйте съразмерно количество ядене в тенджерите и тиганите. По този начин ще си спестите излишното чистене на преляло ядене. Не поставяйте капациите на тенджерите и тиганите в зоните за готвене.

Поставяйте тенджерите така, че да са центрирани върху зоните за готвене. Ако желаете да преместите тенджерата върху друга зона за готвене, я повдигнете и преместете вместо да я плъзгате.

### Съвети за стъклокерамичните котлони

- Стъклокерамичната повърхност е топлоустойчива и не се влияе от големи температурни разлики
- Не използвайте стъклокерамичната повърхност като място за съхранение на продукти или като дъска за рязане.
- Използвайте само тенджери и тигани с равни дъна. Острите ръбове издраскват повърхността.
- Не използвайте алуминиеви съдове и тенджери. Алуминият поврежда стъклокерамичната повърхност.

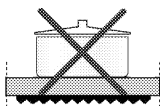
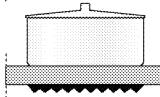
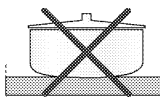
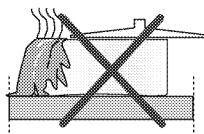

Разлятото ядене може да повреди стъклокерамичната повърхност и да предизвика пожар. Не използвайте съдове с вдлъбнато или изпъкнало дъно.

Използвайте само тенджери и тигани с равни дъна. Те осигуряват по-добър топлообмен. Ако диаметърът на тенджерата е втърде малък се похабява енергия.

## Използване на котлоните

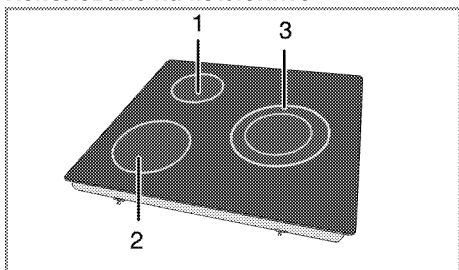

- 1 Готварска плоча с един прекъсвач 14-16 см
- 2 Готварска плоча с един прекъсвач 18-20 см
- 3 Готварска плоча с двоен прекъсвач 27-29/21-23 сме списък на препоръчителните диаметри на съдовете, които следва да бъдат използвани със съответните котлони.



### ОПАСНОСТ:

Внимавайте върху плочата да не падат предмети. Дори малки предмети от рода на солница могат да я повредят. Не използвайте плочата ако е напукана. Водата може да протече през тези пукнатини и да предизвика късо съединение. В случай на видима повреда на повърхността (напр. видими пукнатини), изключете незабавно уреда за да намалите до минимум риска от токов удар.







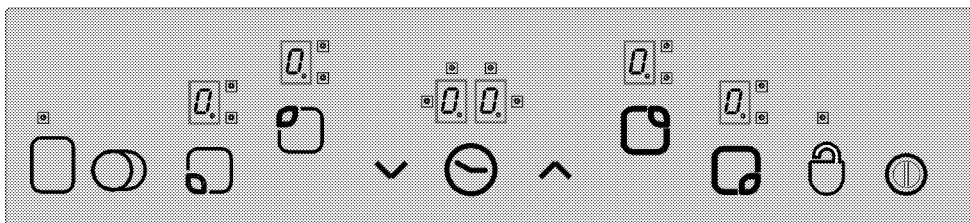



Бързоагреващите стъклокерамични котлони излъчват ярка светлина когато са включени. Не се взирайте в ярката светлина.

## Контролен панел



### Спецификации

-  Главно копче - ВКЛ/ИЗКЛ
-  Заклучване на бутоните
-  Настройка на температурата/Увеличаване таймер
-  Настройка на температурата/Намаляване таймер
-  \*\* Селектор за избор на двойна/тройна зона за готвене
-  \* Активирай/деактивирай таймер
-  \*\* Активирай/деактивирай зона за готвене
-  Контролери за избор на зона за готвене



Дисплей на зоната за готвене (настройка на температурата 0 ... 9)



Работен LED на двойна/тройна зона за готвене (Дисплей на зоната за готвене)



\* Дисплей на таймера (има 4 LED дисплея за 4-те отделни зони за готвене)



Този уред се контролира от панела за контрол с едно докосване. Всяко едно действие извършено по панела за контрол с едно докосване се потвърждава от звук сигнал ако контролният панел е оборудван с таймер.



Поддържайте контролните панели винаги чисти и сухи. Влагата и мръсотията може да доведат до проблеми във функционирането на панела.

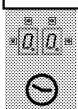

(\* ) Ако котлоните са оборудвани с таймер.



\*\* Ако котлоните са оборудвани с тези функции.



При модели с часовник

(\*\*\*) Не е налично при  
плотове с 3 котлона.

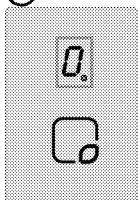

Графиките и фигурите са само с  
информационна цел. Действителният външен  
вид или функции може да варират.

### Включване на котлоните

Докоснете копче "0." на контролния панел за 1  
секунда. Дисплеите на зоните за готвене светват.  
Котлоните са готови за употреба. В следващите

10 секунди можете да изберете различни зони за  
готвене. При работа с основното копче "0." на  
останалите контролери не е позволено да  
функционират.

"0." и всички съответни десетични точки  
премигват на всички дисплей на зоните за готвене.

**Ако в рамките на 10 секунди не бъде  
извършено никакво действие, котлоните  
автоматично преминават в режим на  
готовност.**

Ако натиснете и задържите основното копче "0."  
за повече от 2 секунди, котлонът ще се изключи и  
ще се върне в режим на готовност.

### Избор на зона за готвене

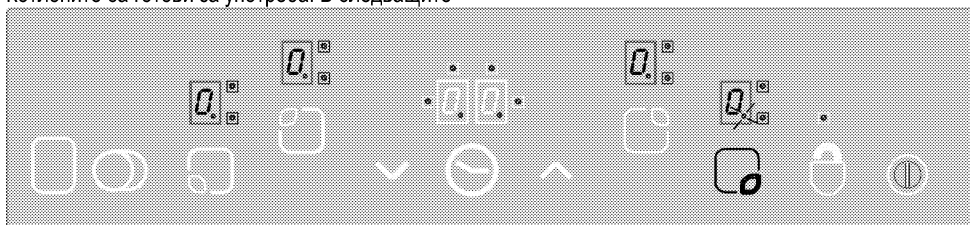

1. Включете котлона.
2. Докоснете контролера на една от зоните за  
готвене за да включите желаната от вас зона.  
След като изберете зоната за готвене на  
котлона, "0." десетичната точка свети на  
съответния дисплей на зоната за готвене.

**Ако в рамките на 10 секунди не бъде  
извършено никакво действие, котлоните  
автоматично преминават в режим на  
готовност.**

3. Докоснете копче "∧" или "∨" кза да  
настроите нивото на температурата на  
стойност между "1" и "9" или между "9" и "1".

Копчета "∧" и "∨" са оборудвани с функция за  
повторение. Ако задържите някое от тези копчета  
натиснато продължително време, нивото на  
температурата ще се увеличава или понижава на  
всеки 0,4 секунди.

Ако започнете с копче "∧", на дисплея се  
появява "1". Ако започнете с копче "∨", на  
дисплея се появява зададената стойност (напр.,  
половин секунда "A" и половин секунда "9").  
Това обозначава, че предварителното загряване  
е активирано.

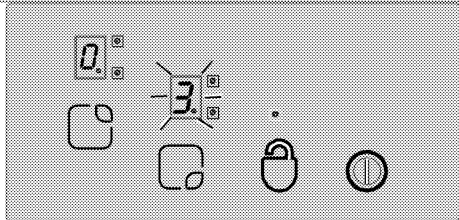

### Предварително загряване

Тази функция улеснява готвенето. Когато  
предварителното загряване се активира,  
готвенето се извършва на максимална степен за  
определен период от време (виж Таблица 1).  
Продължителността на предварителното  
загряване зависи от избраното ниво на  
температурата. Това се обозначава с "A", а  
избраната температурна стойност премигва  
последователно на дисплея на зоната за готвене  
(напр., половин секунда "A", половин секунда "9").  
След завършване на периода на  
предварителното загряване, степента на зоната  
за готвене се понижава, а стойността на  
температурата се показва за постоянно на  
дисплея.

Всички зони за готвене са оборудвани с функция  
предварително загряване.



## Активиране на функция предварително загряване:

1. Включете котлона.
2. Изберете желаната зона за готвене с докосване на копчетата за избор на зона.
3. Използвайте копче "▼" за да настроите температурната стойност на зоната за готвене на ниво "9". След като температурната настройка бъде направена, на дисплея се появяват последователно "9" и "A". Това означава, че температурата е настроена на "9", а функция предварително загряване е активирана.
4. След това използвайте копче "▼" в рамките на 10 секунди за да изберете температурната настройка, която желаете да активирате за остатъка от процеса на готвене след завършване на предварителното загряване. Използвайте копче "▲" или "▼" а да настроите степента на зоната за готвене между "1" и "9" (да предположим, че е избрано например ниво 6).
5. "A" и "6" се появяват последователно на дисплея през време на предварителното загряване (в края на периода на предварително загряване на дисплея се появява "6" за постоянно).

## Изключване на функция предварително загряване:

- Докоснете копче "▼" докато температурата се понижи на "0" за да деактивирате функция предварително загряване по-рано.
- Ако е зададено температурно ниво "9" за активиране след края на периода за предварително загряване и не бъде избрано по-ниско ниво, то премигването на дисплея спира след 10 секунди. Функция предварително загряване е деактивирана.

## Изключете котлона.

Ако натиснете и задържите основното копче "⏻" за повече от 2 секунди, котлонът ще се изключи и ще се върне в режим на готовност. Ако след изключването на котлона има остатъчна температура, която може да бъде използвана, то това ще бъде обозначено със символ "R", който стои постоянно на дисплея на съответната зона за готвене.

## Индивидуално изключване на зоните за готвене:

Дадена зона за готвене може да бъде изключена по 3 различни начина:

1. С едновременно докосване на копчета "▲" и "▼".
2. С понижаване на температурата до "0" чрез копче "▼".
3. С използване на таймер функцията (ако е налична) за съответната зона за готвене

## 1. Едновременно докосване на копчета "▲" и "▼".

Изберете желаната зона за готвене чрез селектора на зона за готвене "C". Десетичната точка се появява върху дисплея на зоната за готвене "0". Докоснете едновременно копчета "▲" и "▼" за да изключите зоната за готвене.

## 2. Понижаване нивото на температурата на желаната зона за готвене до "0" чрез копче "▼"

Зоната за готвене може да бъде изключена и с понижаване нивото на температурата до "0".

## 3. Използване на таймер функцията за изключване (ако е налична) за съответната зона за готвене

След изтичане на времето, таймерът ще изключи зоната за готвене, за която е настроен. На дисплеите се появяват "0" и "00".

Двойната/тройната зона за готвене и дисплеите свързани с таймера ще бъдат изключени.

След изтичане на времето се чува и звук от сигнал. Докоснете кое да е копче на контролния панел за да изключите звуковия сигнал.

## Включване на двойната/тройната зона за готвене\*\*

### Включване на двойната зона за готвене:

Изберете желаната зона за готвене, оборудвана с двойна зона. Десетичната точка на съответната зона за готвене трябва да започне да премигва. Настройте нивото на температурата на стойност между 1 и 9 и докоснете копче "⊙" за да активирате двойната зона за зоната за готвене.

"8" Дисплеят на съответната двойна зона премигва непрекъснато. "⊙" Статусът на двойната зона за готвене се променя при повторно докосване на копчето: двойната зона за готвене се превключва между статус включено и изключено.

Допълнителната зона се активира само ако нивото на температурата на зоната за готвене е настроена на ниво между "1" и "9".

### Включване на тройната зона за готвене:

Изберете желаната зона за готвене, оборудвана с тройна зона. Десетичната точка на съответната зона за готвене трябва да започне да премигва.

Настройте нивото на температурата на стойност между **1** и **9** и докоснете копче "0" за да активирате двойната зона за зоната за готвене. "0" Дисплеят на съответната двойна зона премигва непрекъснато. Ако отново докоснете копче "0", "0" светлинният дисплей на

тройната зона премигва и тройната зона се активира.

Ако докоснете копче "0" още веднъж, тройната зона за зоната за готвене се изключва отново. Горното действие винаги променя статусана двойните/тройните зони за готвене.

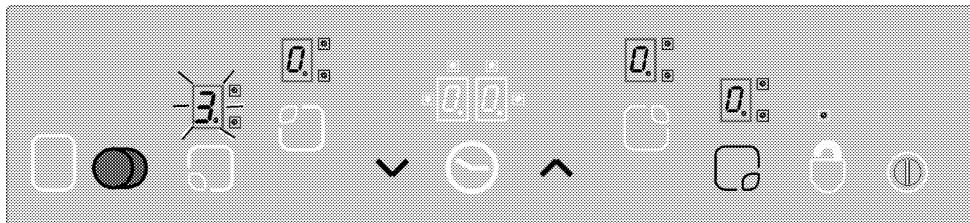

Активиране на двойната и тройна зона за готвене с докосване на копче "0" на избраната зона за готвене.

### Заклучване на клавиатурата \* (при модели с часовник)

Докоснете копче "0" за повече от 2 секунди за да заключите контролния панел. Действието ще бъде потвърдено от звуков сигнал. След това "0" светлинният дисплей премигва и всички зони за готвене се заключват.

Зоните за готвене могат да се заключват само в работен режим. Ако зоните за готвене са заключени: само главното копче "0" е в употреба.

"0" Светлинният дисплей премигва и обозначава модул заключване. Ако изключите котлона при активирано заключване на панела, то заключването ще се активира отново при следващото включване на котлона. За да работите с котлоните трябва да деактивирате заключването на панела.

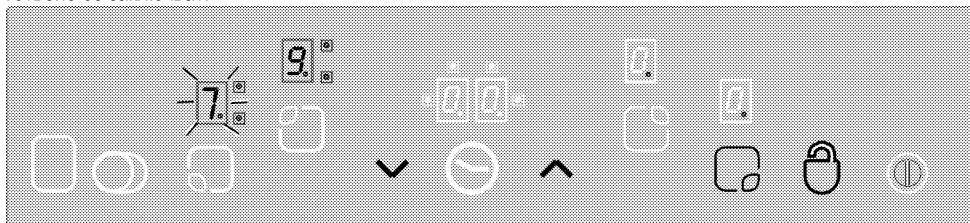

"0" ви позволява да заключвате и отключвате контролния панел в работен режим.

Докоснете копче "0" за 2 секунди за да отключите зоните за готвене. Действието ще бъде потвърдено от звуков сигнал.

След това светлинният индикатор "0" се изключва. Сега контролният панел е отключен и може да се ползва нормално.

### Защита от деца

Може да защитите котлоните от неумишлено използване за да предпазите децата от включване на зоната за готвене. Функция защита от деца съдържа няколко комплексни стъпки за заключване на контролния панел. Защитата от деца може да се активира и деактивира само в режим на готовност.

### Заклучване на модула:

1. Докоснете главното копче "0" за да включите котлона.
2. Докоснете едновременно копчета "▲" и "▼" за поне 2 секунди.
3. След това докоснете копче "▲" още веднъж. » Защитата от деца е активирана, а символ "0" се появява на всички дисплеи на зоните за готвене.

### Деактивиране на защитата от деца:

Защитата от деца се деактивира по същия начин, по който е активирана.

1. Докоснете главното копче "0" за да включите котлона.
2. Докоснете едновременно копчета "▲" и "▼" за поне 2 секунди.
3. След това докоснете копче "▼" още веднъж.

» Символ "L" се появява на всички зони за готвене при активирана защита от деца. Символ "L" изчезва при успешно деактивиране на заключването.

### Таймер функция \* (при модели с часовник)

Тази функция ви улеснява готвенето. Не се налага да наблюдавате котлона постоянно през време на процеса на готвене, а зоните за готвене се изключват автоматично в края на избора от вас период от време.

Таймерът осигурява следните функции:

Контролният панел с едно докосване може да контролира едновременно до 4 таймера на зони за готвене и един алармен таймер за готвене. Всички таймери могат да бъдат ползвани само в работен режим.

#### Таймерът като аларма

**Аларменият таймер работи независимо от другите зони за готвене. Затова е без значение дали е избрана зона за готвене или не.**

1. Докоснете копче "☉" за да активирате алармения таймер. На дисплея се появява "00" и "00:00", а в долната дясна част се появява точка. Това означава, че аларменият таймер е активиран.
2. След това настройте желаната часова стойност с докосване на копчета "∧" и "∨".
3. Таймерът започва обратно броене веднага след като направите настройката.

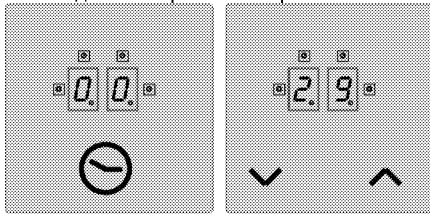

» След изтичане на времето се чува звук сигнал. Докоснете кое да е копче на контролния панел за да изключите звуковия сигнал.

#### Таймер на зоните за готвене:

**Таймерите на зоните за готвене могат да се настройват само за активираните зони за готвене.**

1. Най-напред включете котлона и активирайте желаната зона за готвене. (зоната за готвене трябва да е настроена на стойност между 1 и 9)
2. Както при алармения таймер, активирайте зоната за готвене с докосване на копче "☉".

На дисплея се появява "00" и "00:00", а в долната дясна част се появява точка. Това означава, че зоната за готвене е активирана.

3. Трябва да докоснете копче "☉" повторно за да активирате таймера на зоната за готвене. Сега можете да зададете таймера.
4. Настройте желаната часова стойност с докосване на копчета "∧" и "∨".

#### За настройка на таймерите на котлоните:

1. След активиране на първия таймер на зона за готвене, докоснете отново копче "☉". Контролерът се завърта по посока на часовниковата стрелка към следващата активна зона за готвене, свързана с таймера. Възложената задача се показва с премигващ "☉" светлинен дисплей.
  2. Настройте желаната часова стойност с докосване на копчета "∧" и "∨".
  3. Таймерът, активиран за първоначално зададената зона за готвене се обозначава с постоянно премигващ "☉" светлинен индикатор.
    - Може да се активират още таймери за другите активни зони за готвене с натискане на копче "☉" още веднъж.
    - След 10 секунди дисплеят на таймера се връща към таймера, който ще изтече първи.
    - "00:00" Светещите постоянно на дисплея символи обозначават таймера, който в момента извършва обратно броене.
    - Можете да изведете на екрана стойностите, зададени за зоните за готвене и таймера за яйца с промяна на позицията на копче "☉". Премигващ преден десен "☉" дисплей винаги показва задача.
- Ако никой дисплей не премигва, на екрана на таймера се показва стойността на таймера за яйца.

#### Деактивиране на таймерите:

Най-напред трябва да изведете таймера на дисплея като промените позицията на копче "☉" докато се появи таймера. Тази стойност може да бъде отказана по-късно по два начина:

- Чрез намаляване на стойността стъпка по стъпка до "00" с докосване на копче "∨".
- С едновременно докосване на копчета "∧" и "∨" за половин секунда докато на дисплея на таймера се появи "00".

След изтичане на времето се чува звуков сигнал. Докоснете кое да е копче на контролния панел за да изключите звуковия сигнал.

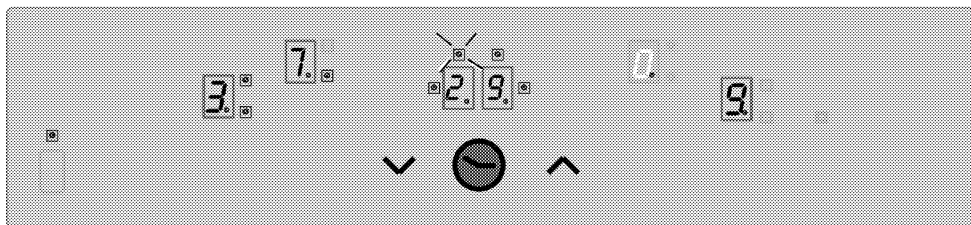

Изведете стойността на оставащото време от таймер на зона за готвене 3 (светлинният индикатор премигва) на дисплея за таймера (светлинните индикатори на активните таймери на зони за готвене 1 и 4 няма да се виждат върху дисплея).

#### **Функция поддържанена яденето топло (ако е налична)**

Функция поддържане яденето топло на зоната за готвене помага яденето да бъде поддържано топло с избиране на допълнително температурно ниво между 0 и 1. Докоснете копче "□" за да активирате функцията Поддържане яденето топло. Светлинният индикатор "□" премигва. Докоснете копче "□" за да деактивирате зоната за готвене.

#### **Ограничения на оперативното време**

Котлоните са оборудвани с ограничител на оперативното време. Когато една или повече зони за готвене са оставени включени по невнимание, то те автоматично се изключват след определен период от време. (виж Таблица 1). Лимитът на оперативното време зависи от избраното ниво на температурата. Ако зоната за готвене е с настроен таймер, на дисплея се появява "00" за 10 секунди (10 секунди след това се включва индикатора на остатъчната топлина). След това дисплея на таймера се изключва. След автоматичното деактивиране на зоните за готвене както е обяснено по-горе, тя отново може да бъде пусната, а максималното време на работа се прилага към направената температурна настройка.

**Таблица 1:** Параметри на температурната настройка; Период на цикъла 47.0 секунди

Температурна настройка	Период на изключване - секунди	Период на включване - секунди	Лимит на оперативното време - часа	Време на предварително загряване - секунди
0	0	0	0	-
1	45,6	1,4	6	60
2	43,6	3,4	6	180
3	41,3	5,7	5	288
4	38,4	8,6	5	390
5	35,9	11,1	4	510
6	33,1	13,9	1,5	150
7	26,2	20,8	1,5	210
8	19,2	27,8	1,5	270
9	0	47,0	1,5	-

## Функции на остатъчната топлина

Ако повърхността на изключена зона за готвене е гореща над 60°C или дисплеят ѝ показва стойност над 60°C, на дисплея се показва символ "H" (остатъчна топлина). Ако остатъчната топлина падне под 60°C, на дисплея се появява "0".

Ако при прекъсване в захранването остатъчната топлина на съответната зона за готвене е била над 60°C, то при включване на захранването индикаторът на остатъчната светлина премигва. Индикаторът продължава да премигва докато периода на остатъчната топлина премине или зоната за готвене е избрана и активирана.

## Сензорно калибриране и съобщения за грешки

При включване на захранването, контролната система на котлоните извършва калибриране в зависимост от сензора, стъклото и околните условия. Не покривайте с нищо стъклената част на сензора през време на калибрирането. Контролната система на котлоните не бива да бъде излагана и на силни източници на светлина като слънце, силни халогенни лампи и пр.

**Таблица 2:**Кодове за грешки и източници на грешките

Причина за грешката	Дисплей
Околната светлина е твърде силна	F1
Флуоресцентна лампа	F2
Сензорът е покрит с ярко вещество	F3
Околната светлина е силно променлива	F4

## Примерно приложение:

### Следните светлинни условия способстват правилното калибриране:

Осветление от крушка без отразител (100W, матова) 70 см над повърхността на стъклокерамичните котлони. След успешно калибриране котлоните гарантирано работят по предназначение дори и при силно осветление от типа на халогенен илюминатор с рефлектор (50 W).

При получена грешка, калибрирането се повтаря докато дотогава докато околните условия позволят успешно калибриране. Контролната система на котлоните работи само след успешно калибриране на всички сензори.

Всякакви вещества и предмети трябва да бъдат свалени от котлоните по време на калибрирането. Околната светлина не бива да бъде твърде силна по време на калибрирането. Ако се получи някое от съобщенията за грешка F1, F2 или F4, потребителят трябва да загаси всички източници на светлина или да затвори прозореца преди първото свързване с електрозахранването за периода на калибрирането. Щом калибрирането успешно завърши, контролната система може да работи дори и при силна външна светлина. Контролната система на котлоните се адаптира и рекалибрира в зависимост от промените в околните условия по време на употреба.



Контролният панел с едно докосване е оборудван със сензор, който го защитава от прегревяване. При реагиране на този сензор, съответната зона за готвене се деактивира. За повече информация относно съобщенията за грешка, моля вижте таблицата.

Ако едно копче се активира неколккратно (за повече от 10 секунди), цялата контролна система се деактивира и се чува звуков сигнал.

## 6 Поддържане и грижа

### Обща информация

Оперативният живот на уреда ще се удължи, а често срещаните проблеми ще намалеят ако уредът се почиства редовно.



#### ОПАСНОСТ:

Изключете уреда от захранването при почистване и поддръжка.

Съществува риск от токов удар!



#### ОПАСНОСТ:

Преди да почистите уреда, го оставете да изстине.

Горещите повърхности могат да причинят изгаряния!

- След всяко ползване почиствайте уреда добре. По този начин всякакви остатъци от готвенето се почистват по-лесно и се избягва изгарянето им при следващото ползване на уреда.
- За почистването на уреда не са необходими специални почистващи препарати. Използвайте хладка вода и измивен препарат, мек парцал или гъба за почистване на фурната и я забършете със сух парцал.
- Внимавайте излишната вода да бъде добре подсушена след почистването, а всякакви разляти течности незабавно да бъдат подсушавани.
- Не използвайте твърди метални четки и абразивни почистващи материали за да почистите стъкления капак. Това може да повреди стъклената повърхност.



Повърхността може да се повреди от някои почистващи препарати и материали. Не използвайте агресивни почистващи препарати, прахообразни/кремообразни препарати или остри предмети при почистването.



Не използвайте парочистачки за почистване на уреда, тъй като това може да предизвика токов удар.

### Почистване на котлона

#### Стъклокерамични повърхности

Забършете стъклокерамичната повърхност с помощта на навлажнена със студена вода парцал по такъв начин, че по нея да не остават следи от измивния препарат. Подсушете с мек сух парцал. Остатъчният материал може да повреди стъклокерамичната повърхност при следващото ползване на котлоните.

Засъхналите остатъци по стъклокерамичната повърхност в никакъв случай не бива да се чегъртат с остри четки, стоманена тел и подобни. Калциевите петна (жълти на цвят) се премахват с малко количество оцет или лимонов сок. Можете също така да ползвате подходящи за целта препарати.

Ако повърхността е силно замърсена, нанесете почистващият препарат с гъба и изчакайте да попие добре. След това почистете повърхността на плота с влажен парцал.



Храни на захарна основа като гъста сметана и сироп трябва да бъдат почистени бързо преди повърхността да се охлади. В противен случай рискувате стъклокерамичната повърхност да се повреди перманентно.

Повърхностното покритие може да се обезцвети леко с течение на времето. Това не се отразява на работата на продукта.

Обезцветяването и петната по стъклокерамичната повърхност са нормално явление, а не дефект.

## 7 Отстраняване на повреди

### Уредът издава металически звуци при загряване и охлаждане.

- Когато металните части се загряват, може да се разширят и да предизвикат шум. >>> *Това не е повреда.*

### Уредът не работи.

- Бушонът е дефектен или се е изключил. >>> *Проверете предпазителите в електрическата кутия. Ако е необходимо ги сменете или ги пренастройте.*
- Уредът не е включен в (заземен) контакт. >>> *Проверете контакта.*
- Ако дисплеят не светва когато включите плочата отново. >>> *Изключете уреда с прекъсвача. Изчакайте 20 секунди и го включете отново.*



Ако въпреки, че сте изпълнили указанията от този раздел не можете да решите проблема, се консултирайте с представител на оторизирания сервиз или магазина, от който сте закупили уреда. Никога не се опитвайте сами да поправите неизправния уред.





# Placa empotrada

Manual del usuario

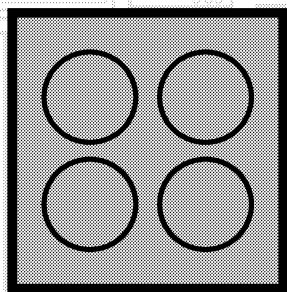

ES

**beko**

## Lea este manual en primer lugar.

Estimado cliente:

Le agradecemos la compra de un producto Beko. Esperamos que obtenga los mejores resultados de este producto fabricado con materiales de alta calidad y la más avanzada tecnología. Por lo tanto, le rogamos que lea detenidamente el manual de usuario y la documentación que lo acompaña antes de utilizar el producto y los guarde para futuras consultas. Si cede el aparato a un tercero, entréguele también el manual del usuario. Cumpla con todas las advertencias e información del manual de usuario.

Recuerde que este manual del usuario puede ser también aplicable a otros modelos. Las diferencias entre los modelos se identificarán en el manual.

### Explicación de los símbolos

A lo largo del manual se utilizan los siguientes símbolos:

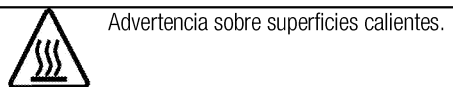
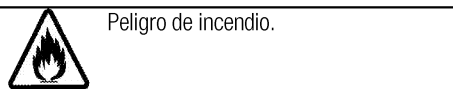
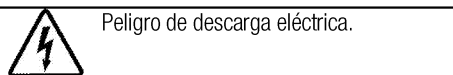
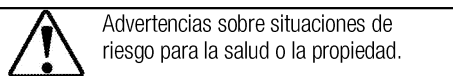
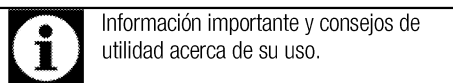

**Arçelik A.Ş.**  
Karaağaç caddesi No:2-6  
34445 Sütlüce/Istanbul/TURKEY  
Made in TURKEY

**1 Instrucciones y advertencias importantes para la seguridad y el medio ambiente 4**

Seguridad general.....4  
 Seguridad eléctrica.....4  
 Seguridad del producto.....5  
 Uso previsto.....7  
 Seguridad de los niños.....7  
 Eliminación del aparato.....7  
 Eliminación del material de embalaje.....7  
 Eliminación del aparato.....8

**2 Información general 9**

Resumen.....9  
 Especificaciones técnicas.....9

**3 Instalación 10**

Antes de la instalación.....10  
 Instalación y conexión.....10

**4 Preparaciones 13**

Consejos para ahorrar energía.....13  
 Uso por primera vez.....13  
 Primera limpieza de la unidad.....13

**5 Cómo usar la placa 14**

Información general sobre la cocción de alimentos 14  
 Uso de las placas.....14  
 Panel de control.....15

**6 Mantenimiento y cuidados 22**

Información general.....22  
 Limpieza de la placa.....22

**7 Resolución de problemas 23**

## **1 Instrucciones y advertencias importantes para la seguridad y el medio ambiente**

En esta sección se indican instrucciones sobre la seguridad que le ayudarán a evitar riesgos de lesiones y daños materiales. El incumplimiento de estas instrucciones anulará cualquier garantía.

### **Seguridad general**

- Este aparato podrá ser utilizado por niños mayores de 8 años o adultos con sus capacidades físicas, sensoriales o mentales reducidas, o que carezcan de experiencia y conocimientos, siempre y cuando lo hagan bajo la supervisión de una persona responsable de su seguridad o que ésta les haya dado instrucciones acerca de su uso, y que sean conscientes de los riesgos.  
Los niños no deben jugar con el aparato. Los niños no deben acometer las tareas de limpieza y mantenimiento de usuario sin supervisión.
- Este aparato no está destinado a ser utilizado por personas (incluidos niños) con minusvalía física, sensorial o mental, o por falta de experiencia y conocimiento, a menos que sean supervisados o instruidos acerca

del uso por una persona responsable de su seguridad.

Los niños bajo supervisión no deben jugar con el aparato.

- Si da el aparato a otra persona para uso personal o de segunda mano, dele también el manual de instrucciones, las etiquetas del producto y el resto de documentos y piezas correspondientes.
- Deje los procedimientos de instalación y reparación siempre en manos de agentes de servicio autorizados. El fabricante declina toda responsabilidad por los posibles daños derivados de la realización de los citados procedimientos por parte de personas no autorizadas, pudiendo declarar nula la garantía. Antes de la instalación, lea la instrucciones detenidamente.
- No utilice el producto si presenta algún defecto o daño visible.
- Asegúrese de apagar los mandos de función del producto después de cada uso.

### **Seguridad eléctrica**

- Si el aparato tiene una anomalía, no lo use hasta que no lo repare un agente de servicio autorizado. Existe el riesgo de descarga eléctrica.

- Conecte el aparato únicamente a una toma de corriente o línea provista de toma de tierra y con el voltaje y las medidas de protección que se indican en la tabla "Especificaciones técnicas". Solicite a un electricista cualificado la instalación de la toma de tierra mientras utiliza el aparato con o sin un transformador. Nuestra compañía no se hará responsable de ningún daño que pudiera derivarse del uso del aparato sin conexión a tierra en conformidad con la normativa local.
  - Nunca lave el aparato rociando o vertiendo agua sobre él. Existe el riesgo de descarga eléctrica.
  - Es preciso desenchufar el aparato durante las operaciones de instalación, mantenimiento, limpieza y reparación.
  - En caso de que el cable de alimentación del aparato esté dañado, deberá solicitar su sustitución al fabricante, su agente de servicio técnico o personal cualificado similar con el fin de evitar riesgos.
  - El aparato debe instalarse de manera que pueda desconectarse completamente de la red. Ello debe ser posible por medio de un enchufe de alimentación o de un interruptor integrado en la instalación eléctrica fija, de acuerdo con las normativas de construcción.
  - Deje en manos de personal autorizado y cualificado cualquier operación que deba realizarse sobre sistemas y equipos eléctricos.
  - En caso de daños, apague el aparato y desconéctelo de la red eléctrica. Para ello, desconecte el fusible de su hogar.
  - Asegúrese de que la corriente del fusible sea compatible con el aparato.
- Seguridad del producto**
- **ADVERTENCIA:** El aparato y sus piezas accesibles alcanzan temperaturas elevadas durante el uso. Procure no tocar las partes calientes. Mantenga alejados a los niños menores de 8 años a no ser que los someta a vigilancia continua.
  - Nunca use el aparato con las facultades de coordinación o discernimiento alteradas por el consumo de alcohol o drogas.
  - Tenga cuidado al utilizar bebidas alcohólicas en sus platos. El alcohol se evapora a altas temperaturas y puede ocasionar un incendio, ya que puede prender al entrar en contacto con superficies calientes.

- No coloque materiales inflamables junto al aparato, ya que sus laterales pueden alcanzar temperaturas elevadas durante el uso.
  - Mantenga todas las ranuras de ventilación libres de obstáculos.
  - No use limpiadores al vapor para limpiar el aparato, ya que esto podría causar una descarga eléctrica.
  - **ADVERTENCIA:** Desatender alimentos que se estén friendo en grasa o aceite sobre una placa puede ser peligroso, ya que podría provocarse un incendio. **JAMÁS** trate de extinguir un incendio con agua; en vez de eso, apague el aparato y cubra las llamas con una tapa o una manta ignífuga, por ejemplo.
  - **PRECAUCIÓN:** El proceso de cocción debe ser supervisado. Un proceso de cocción a corto plazo debe ser supervisado continuamente.
  - **ADVERTENCIA:** Peligro de incendio: No coloque objetos sobre las superficies de cocción.
  - **ADVERTENCIA:** Si la superficie estuviera agrietada, apague el aparato para evitar la posibilidad de una descarga eléctrica.
  - En caso de rotura del cristal de la placa: Apague inmediatamente todos los quemadores y cualquier elemento calefactor eléctrico y desconecte el aparato del suministro eléctrico. No toque la superficie del aparato. No utilice el aparato.
  - El aparato no está diseñado para su manejo a través de un temporizador externo o un control remoto independiente.
  - La presión del vapor que se forma debido a la presencia de humedad en la superficie de la placa o en la parte inferior de la cazuela puede causar que esta se mueva. Por consiguiente, asegúrese de que tanto la superficie del horno como la parte inferior de las cazuelas estén siempre secas.
  - **ADVERTENCIA:** Use únicamente protectores de placa diseñados por el fabricante del aparato de cocina, que ya vengan incorporados al aparato o que según las instrucciones de uso del aparato sean aptos para su uso. El uso de protectores inadecuados puede provocar accidentes.
- Para evitar riesgos de incendio:
- Asegúrese de que el enchufe encaje bien en la toma, así como de que no se produzcan chispas.
  - No use el cable original si presenta daños o está cortado, ni use cables de extensión.

- Asegúrese de que el enchufe no esté mojado ni húmedo.

### Uso previsto

- Este aparato ha sido diseñado para uso doméstico. No está permitido su uso comercial.
- **PRECAUCIÓN:** Este electrodoméstico está destinado únicamente a la cocción de alimentos. No debe utilizarse para ningún otro propósito, por ejemplo para caldear una estancia
- El fabricante no asumirá ninguna responsabilidad en caso de daños derivados de un uso o manejo inadecuados.

### Seguridad de los niños

- **ADVERTENCIA:** Las piezas accesibles pueden alcanzar temperaturas elevadas durante el uso. Mantenga a los niños pequeños alejados.
- Los materiales de embalaje son peligrosos para los niños. Mantenga a los niños alejados de los materiales de embalaje. Deshágase de estas piezas del embalaje en conformidad con las normativas en materia medioambiental.
- Los aparatos eléctricos son peligrosos para los niños. Mantenga a los niños alejados del aparato cuando esté en

funcionamiento y no les permita jugar con él.

- No deposite encima del aparato artículos que puedan quedar al alcance de los niños.

### Eliminación del aparato

**Conformidad con la normativa WEEE y eliminación del aparato al final de su vida útil:**



Este producto es conforme con la directiva de la UE sobre residuos de aparatos eléctricos y electrónicos (WEEE) (2012/19/UE). Este producto incorpora el símbolo de la clasificación selectiva para los residuos de aparatos eléctricos y electrónicos (WEEE).

Este aparato se ha fabricado con piezas y materiales de primera calidad, que pueden ser reutilizados y son aptos para el reciclado. No se deshaga del producto junto con sus residuos domésticos normales y de otros tipos al final de su vida útil. Llévelo a un centro de reciclaje de dispositivos eléctricos y electrónicos. Solicite a las autoridades locales información acerca de dichos centros de recogida.

### Cumplimiento de la directiva RoHS:

El producto que ha adquirido es conforme con la directiva de la UE sobre la restricción de sustancias peligrosas (RoHS) (2011/65/UE). No contiene ninguno de los materiales nocivos o prohibidos especificados en la directiva.

### Eliminación del material de embalaje

- Los materiales de embalaje son peligrosos para los niños. Guarde los materiales de embalaje en un lugar seguro y lejos del alcance de los niños. Los materiales de embalaje del aparato se han fabricado con materiales reciclables. Deshágase de ellos de forma adecuada y clasifíquelos según las instrucciones para el reciclaje de residuos. No los arroje a la basura junto con los residuos domésticos normales.

## Eliminación del aparato

- Guarde la caja de cartón original del aparato y transporte en ella el producto. Siga las instrucciones indicadas en la caja. Si no dispone de la caja de cartón original, envuelva el aparato en plástico de burbujas o cartón grueso y sujételo con cinta adhesiva.



Compruebe el aspecto general del aparato con el fin de identificar posibles daños producidos durante el transporte.



## 2 Información general

### Resumen

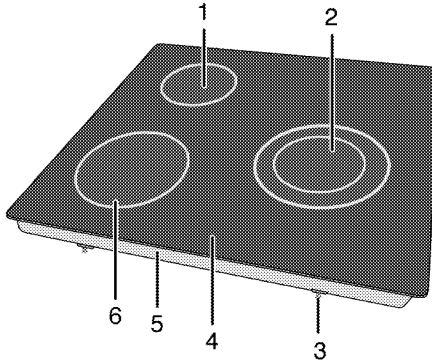

- |   |                                        |   |                                        |
|---|----------------------------------------|---|----------------------------------------|
| 1 | Plancha de cocción de un solo circuito | 4 | Superficie vitrocerámica               |
| 2 | Plancha de cocción de doble circuito   | 5 | Cubierta base                          |
| 3 | Abrazadera de montaje                  | 6 | Plancha de cocción de un solo circuito |

### Especificaciones técnicas

Voltaje/frecuencia	220-240 V~/380-415 V 2N ~ 50 Hz
Consumo energético total	5700 W
Tipo de cable / sección	min.H05V2V2-F 3 x 2,5 mm <sup>2</sup>
Dimensiones externas (altura/anchura/profundidad)	55 mm/580 mm/510 mm
Dimensiones de instalación (anchura/profundidad)	560 mm/490 mm
<b>Quemadores</b>	
Frontal izquierda	<b>Plancha de cocción de un solo circuito</b>
Dimensiones	180 mm
Potencia	1800 W
Trasera izquierda	<b>Plancha de cocción de un solo circuito</b>
Dimensiones	140 mm
Potencia	1200 W
Parte trasera	<b>Plancha de cocción de doble circuito</b>
Dimensiones	270/210 mm
Potencia	2700/1800 W



Las especificaciones técnicas pueden cambiar sin previo aviso con el fin de mejorar la calidad del producto.



Las ilustraciones presentes en el manual son esquemáticas y es posible que no se correspondan exactamente con su producto.



Los valores que se indican en las etiquetas de los productos o en la documentación que los acompaña se obtienen en condiciones de laboratorio de acuerdo con las normativas pertinentes. Estos valores pueden variar en función de las condiciones de funcionamiento y entorno del aparato.

### 3 Instalación

La instalación del aparato debe correr a cargo de una persona cualificada, en conformidad con las normativas vigentes. De lo contrario, la garantía quedará anulada. El fabricante declina toda responsabilidad por los posibles daños derivados de la realización de los citados procedimientos por parte de personas no autorizadas, pudiendo declarar nula la garantía.



La preparación de la ubicación y de las instalaciones de electricidad son responsabilidad del cliente.



#### PELIGRO:

La instalación del electrodoméstico debe llevarse a cabo en conformidad con todas las normativas locales sobre gas y electricidad.



#### PELIGRO:

Antes de proceder a la instalación, compruebe visualmente si el aparato presenta alguna anomalía. Si fuese el caso, no lo instale. Los productos con anomalías suponen un riesgo para la seguridad.

### Antes de la instalación

La placa ha sido diseñada para su instalación sobre una encimera comercial. Es preciso dejar una distancia de seguridad entre el aparato y las paredes de la cocina y los muebles. Vea la ilustración (valores en mm).

- También puede colocarse en posición vertical sin nada a los lados. Deje una distancia mínima de 750 mm por encima de la superficie de la placa.
- (\*) Si va a instalar una campana extractora sobre la cocina, consulte las instrucciones de instalación del fabricante de la campana para obtener información sobre la altura de instalación (mín. 650 mm).
- Retire los materiales de embalaje y los bloqueos de transporte.
- Las superficies, laminados sintéticos y adhesivos utilizados deben ser resistentes al calor (100 °C como mínimo).
- La encimera debe estar alineada y fijada horizontalmente.
- Corte una abertura de las dimensiones indicadas en la encimera para la instalación de la placa.

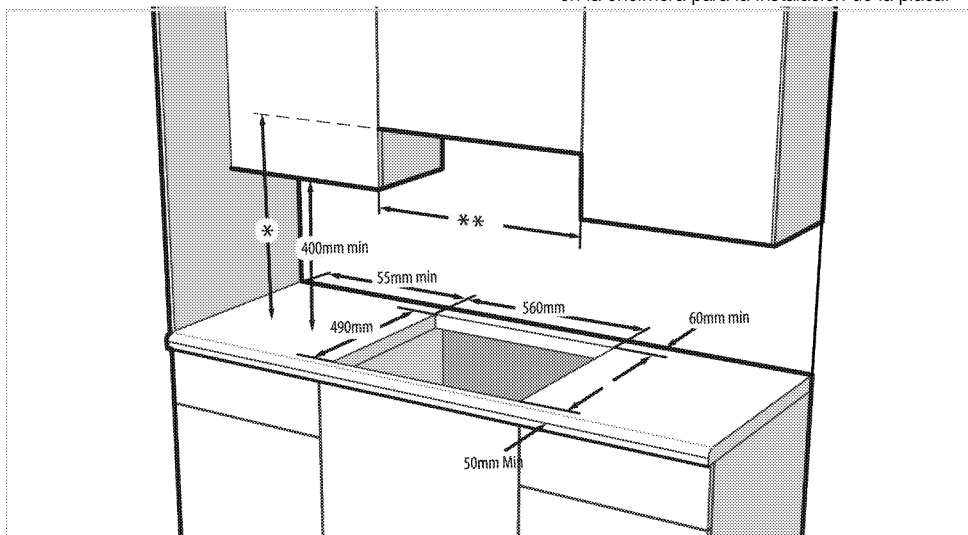

\* Respete la separación mínima con respecto al extractor que se indique en el manual de instrucciones del extractor

\*\* La distancia mínima entre los armarios debe ser equivalente a la anchura de la placa

### Instalación y conexión

- La instalación del electrodoméstico debe llevarse a cabo en conformidad con todas las normativas locales sobre gas y electricidad.



No instale la placa en lugares con aristas cortantes o esquinas.  
Existe el riesgo de rotura de la superficie vitrocerámica.

### Conexión eléctrica

Conecte el aparato a una toma o línea provista de toma de tierra y protegida por un disyuntor en miniatura de capacidad adecuada, según se indica en la tabla "Especificaciones técnicas". Solicite a un electricista cualificado la instalación de la toma de tierra mientras utiliza el aparato con o sin un transformador. Nuestra compañía no se hará responsable de ningún daño que pudiera derivarse del uso del aparato sin una instalación de toma de tierra en conformidad con la normativa local.



#### PELIGRO:

La conexión del producto a la red eléctrica será realizada exclusivamente por un técnico cualificado. El periodo de garantía del producto comienza sólo tras la correcta instalación. El fabricante declina toda responsabilidad por los posibles daños derivados de la realización de los citados procedimientos por parte de personas no autorizadas.



#### PELIGRO:

El cable de alimentación no debe estar aprisionado, doblado o entrar en contacto con piezas calientes del producto. Si el cable está dañado, deberá sustituirlo un electricista cualificado. En caso contrario existe riesgo de descarga eléctrica, cortocircuito o incendio.

- La conexión debe cumplir con las normativas nacionales.
- Los datos de la red de suministro de electricidad deben corresponderse con los de la placa de tipo del aparato. La placa de tipo se encuentra en la carcasa trasera del aparato.
- El cable de corriente de su aparato debe cumplir con los valores recogidos en la "Tabla de especificaciones".



#### PELIGRO:

Antes de iniciar cualquier trabajo sobre la instalación eléctrica, desconecte el producto de la red de alimentación eléctrica. Existe el riesgo de descarga eléctrica.

### Conexión del cable de alimentación



Al realizar el cableado, debe respetar las regulaciones eléctricas locales/nacionales y debe utilizar la línea/salida de enchufe apropiada y el conector para hornos. En el caso de que los límites de potencia del electrodoméstico estén fuera de la capacidad de conducir corriente de la línea/salida de enchufe, el electrodoméstico debe conectarse a través de una instalación eléctrica fija directamente sin utilizar un enchufe y una línea/salida de enchufe.



1. En caso de que no sea posible desconectar todos los polos en la fuente de suministro eléctrico, deberá conectarse una unidad de desconexión cuya separación entre contactos sea de 3 mm como mínimo (fusibles, interruptores de seguridad de línea, contactores) y cuyos polos estén adyacentes al aparato (pero no encima de él), en conformidad con la normativa del IEE. La no observancia de estas instrucciones puede ocasionar problemas de funcionamiento y la anulación de la garantía del aparato.

Se recomienda una protección adicional en forma de disyuntor de corriente residual.

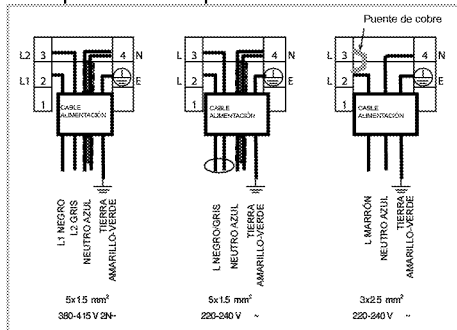
#### Si el aparato se acompaña de un cable:



2. En caso de conexión monofásica, conecte los hilos de la forma que se indica a continuación:
  - Cable marrón/ negro = L (fase)
  - Cable azul/ gris = N (Neutro)
  - Cable verde/ amarillo = (E) (Tierra)
 » o bien la tecla
  - Cable gris/ negro = L (fase)
  - Cable azul/ marrón = N (Neutro)
  - Cable verde/ amarillo = (E) (Tierra)
3. En caso de conexión bifásica, conecte los hilos de la forma que se indica a continuación:
  - Cable marrón = L1 (fase 1)
  - Cable negro = L2 (fase 2)

- Cable azul/gris = N (Neutro)
  - Cable verde/amarillo = (E)  (Tierra)
- » o bien la tecla
- Cable negro = L1 (fase 1)
  - Cable gris = L2 (fase 2)
  - Cable azul/marrón = N (Neutro)
  - Cable verde/amarillo = (E)  (Tierra)

### Instalación del producto

1. Gire la placa boca abajo y colóquela sobre una superficie plana.
2. Al instalar la placa, aplique la junta de sellado suministrada en el embalaje alrededor de la placa, tal y como se muestra en la imagen siguiente, asegurándose de que permanezca de 1 a 2 mm en el interior desde el borde exterior del vidrio.

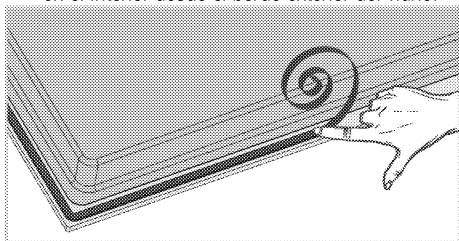

3. Coloque la placa sobre la encimera y alinéela.
4. Fije la placa haciendo pasar las abrazaderas de instalación por los orificios del alojamiento inferior.

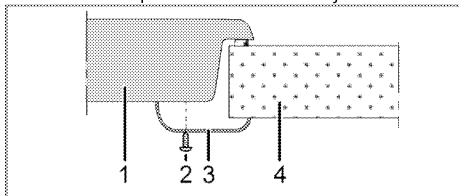

- 1 Placa
- 2 Tornillo
- 3 Abrazadera de instalación
- 4 Encimera

 Si va a instalar la placa en un armario, es preciso que coloque un estante para separar la placa del armario, tal y como se muestra en la ilustración anterior. Esto no es necesario cuando instale la placa sobre un horno empotrado.

Por ejemplo, si la parte inferior del aparato quedara al descubierto y por lo tanto fuese posible tocarla porque el aparato está instalado encima de un cajón, dicha sección deberá cubrirse con una plancha de madera.

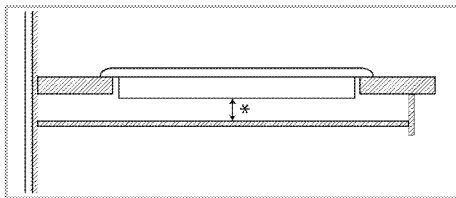



\* min. 15 mm

### Vista trasera (orificios de conexión)

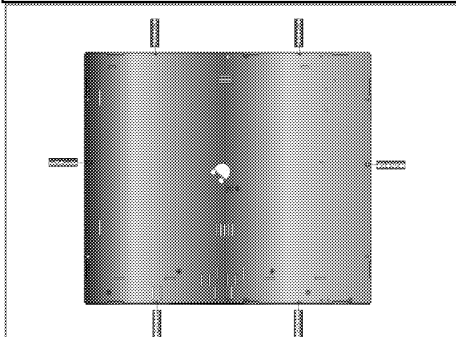
 La ubicación de los orificios de conexión que se muestran en la siguiente figura son esquemáticos y pueden variar dependiendo del modelo del producto. Fíjelos según los orificios de conexión de su producto.



 **PELIGRO:**  
Realizar conexiones a diferentes orificios no es muy recomendable en términos de seguridad, ya que podría dañar el sistema de suministro eléctrico y de gas.

 **PELIGRO:**  
La placa contiene componentes que funcionan con gas y electricidad. Por esta razón, la placa debe fijarse en la estantería únicamente con los agujeros de fijación, únicamente con los elementos y tornillos de fijación que vienen con el aparato y tal y como se indica en el manual. De lo contrario, supondrá un riesgo para la propiedad.

### Comprobación final

1. Utilizar el producto.
2. Compruebe las funciones.

## 4 Preparaciones

### Consejos para ahorrar energía

La siguiente información le ayudará a utilizar su aparato de manera respetuosa con el medio ambiente y a ahorrar energía.

- Descongele los platos congelados antes de cocinarlos.
- Utilice sartenes y cazuelas con tapa para cocinar. Sin tapa, el consumo de energía se multiplica por 4.
- Seleccione el quemador más adecuado para el tamaño de la base del recipiente que vaya a utilizar. Seleccione siempre el recipiente de tamaño más adecuado para sus platos. Los recipientes más grandes requieren más energía.
- No olvide utilizar recipientes de base plana cuando cocine en placas eléctricas. Los recipientes de base más gruesa proporcionarán una mejor conducción del calor. Puede reducir hasta un tercio el consumo energético.
- Los recipientes deben ser compatibles con las zonas de cocción. La base de los recipientes no debe ser mas pequeña que la zona de cocción.

- Mantenga limpias las zonas de cocción y las bases de los recipientes de cocina. La presencia de suciedad reducirá la conducción de calor entre la zona de cocción y la base del recipiente.
- Para procesos de cocción largos, apague la zona de cocción 5 o 10 minutos antes de que finalice el periodo de cocción. Puede ahorrar hasta un 20% de energía utilizando el calor residual.

### Uso por primera vez

#### Primera limpieza de la unidad



La superficie podría resultar dañada por la acción de algunos detergentes o agentes de limpieza.

No utilice detergentes agresivos, polvos/cremas limpiadoras, ni tampoco ningún objeto afilado.

1. Retire todos los materiales de embalaje.
2. Pase un paño humedecido o una esponja por todas las superficies de la unidad y seque con un trapo.

## 5 Cómo usar la placa

### Información general sobre la cocción de alimentos



Nunca vierta en una sartén una cantidad de aceite superior a un tercio de su capacidad. No deje la placa desatendida mientras se calienta el aceite. Los aceites sobrecalentados suponen un riesgo de incendio. **Nunca trate de extinguir un incendio con agua.** Si el aceite prende, cubra el recipiente con una manta ignífuga o un paño húmedo. Apague la placa si es seguro hacerlo y llame a los bomberos.

- Antes de freír alimentos, siempre séquelos bien y deposítelos con suavidad en el aceite caliente. Asegúrese de que los alimentos congelados se hayan descongelado completamente antes de freírlos.
- No cubra los recipientes en los que caliente aceite.
- Coloque las ollas y cazuelas de forma que sus asas no queden situadas encima de la placa, para evitar que se calienten. No utilice recipientes que no guarden bien el equilibrio y puedan volcarse con facilidad.
- No coloque recipientes vacíos en las zonas de cocción activas, ya que podrían dañarse.
- Si utiliza las zonas de cocción sin haber colocado encima un recipiente, el aparato podría sufrir daños. Apague las zonas de cocción una vez completada la cocción.
- Dado que la superficie del producto podría estar caliente, no coloque sobre ella recipientes de plástico o aluminio. Limpie inmediatamente cualquier residuo de dichos materiales que pueda haber quedado sobre la superficie. No se recomienda tampoco el uso de este tipo de recipientes para conservar alimentos.
- Utilice únicamente recipientes de base plana.
- Deposite una cantidad de alimentos adecuada en las ollas y cazuelas. De esta forma evitará limpiezas innecesarias por rebosamiento. No deposite las tapas de las ollas y cazuelas sobre las zonas de cocción. Coloque las ollas de forma que queden centradas en la zona de cocción. Cuando desee

cambiar de zona de cocción un recipiente, levántelo y deposítelo sobre la nueva zona de cocción, en lugar de deslizarlo.

### Consejos sobre placas vitrocerámicas

- La superficie vitrocerámica es resistente al calor, y no se ve afectada por las grandes diferencias de temperatura.
- No utilice la superficie vitrocerámica como almacén o como tabla de corte.
- Utilice únicamente ollas y cazuelas con bases mecanizadas. Los bordes angulados pueden rayar la superficie.
- No utilice recipientes de aluminio. El aluminio daña la superficie vitrocerámica.

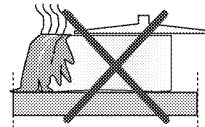

Los derramamientos pueden dañar la superficie vitrocerámica y causar incendios.

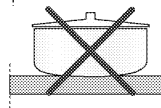

No utilice recipientes de base cóncava o convexa.

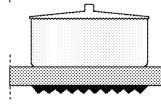

Utilice únicamente ollas y cazuelas de base plana, ya que facilitan la transferencia del calor. Si el diámetro del recipiente es demasiado pequeño, estará derrochando energía.

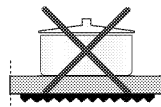

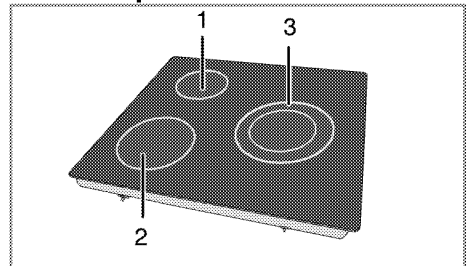

### Uso de las placas



- 1 Plancha de cocción de un solo circuito 14-16 cm
- 2 Plancha de cocción de un solo circuito 18-20 cm

- 3 Plancha de cocción de doble circuito 27-29/21-23 cmes la lista de los diámetros aconsejados para las cazuelas utilizadas en los correspondientes quemadores.







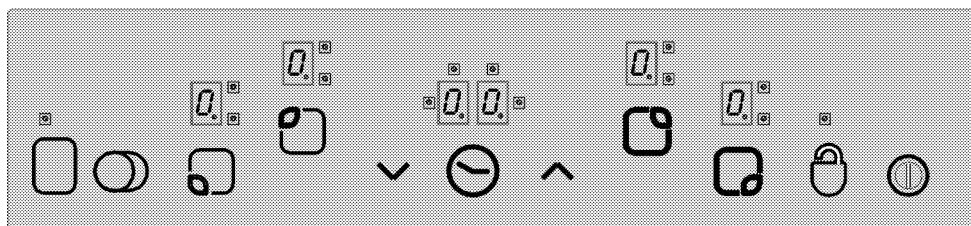





 Las placas vitrocerámicas de calentamiento rápido emiten una luz brillante cuando están conectadas. No mire fijamente a la luz brillante.

 **PELIGRO:**  
No deje caer ningún objeto sobre la placa. Incluso los objetos pequeños, como por ejemplo un salero, pueden dañarla. No utilice la placa si está resquebrajada. Podría penetrar agua en las grietas y causar un cortocircuito. Si la superficie presentara cualquier tipo de daño (p. ej. grietas visibles), apague inmediatamente el aparato para reducir el riesgo de descarga eléctrica.

### Panel de control





### Especificaciones

-  Tecla principal - Tecla de encendido/apagado
-  Bloqueo de teclas
-  Ajuste de temperatura/Incremento del temporizador
-  Ajuste de temperatura/Reducción del temporizador
-  \*\* Tecla de selección de segunda/tercera zona de expansión
-  \* Activación/desactivación del temporizador
-  \*\* Activación/desactivación de zona de cocción
-  Controles de selección de zona de cocción
-  Controles de selección de zona de cocción
-  Controles de selección de zona de cocción
-  Controles de selección de zona de cocción
-  Controles de selección de zona de cocción
-  Controles de selección de zona de cocción

 \* Visor de temporizador (hay cuatro LED para cuatro zonas de cocción diferentes)

 Esta unidad se controla mediante la unidad de control táctil. Cada pulsación en el control táctil será confirmada por una señal acústica si su unidad de control táctil dispone de un temporizador.

 Mantenga siempre los paneles de control limpios y secos. La humedad y la suciedad pueden causar problemas de funcionamiento.

 (\*) Si su placa dispone de temporizador.

 \*\* Si su placa dispone de estas funciones

 En modelos equipados con reloj

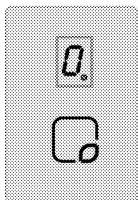

(\*\*\*) No presente en placas con tres quemadores

Las ilustraciones y las cifras tienen un carácter meramente informativo. Es posible que el aspecto o las funciones de su aparato sean distintas.

### Encendido de la placa

Toque la tecla "⏻" del panel de control durante un segundo. Los visores de la zona de control se iluminan. La placa está lista para su uso. Puede seleccionar diferentes zonas de cocción en los 10 segundos

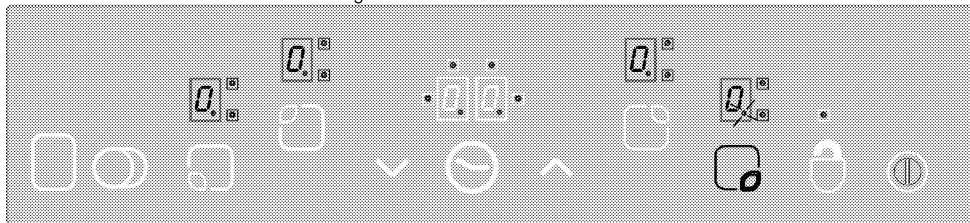

1. Encienda la placa.
2. Toque el control de selección correspondiente a la zona de cocción que desee activar. Tras seleccionar la zona de cocción, el símbolo "0" del visor correspondiente parpadeará.

**Si no se realiza ninguna operación en el plazo de 10 segundos, la placa regresará automáticamente al modo en espera.**

3. Toque las teclas "▲" o "▼" para ajustar el nivel de temperatura a un valor entre "1" y "9" o entre "9" y "1".

Las teclas "▲" y "▼" incorporan la función de repetición. Si toca cualquiera de estas teclas durante un periodo prolongado, el nivel de temperatura se incrementará o reducirá cada 0,4 segundos de forma continua.

Si empieza por la tecla "▲", el visor mostrará "1". Si empieza por la tecla "▼", el valor fijado aparece en el visor (p. ej., medio segundo "A" y medio segundo "9"), lo que indica que se ha activado la función de refuerzo.

siguientes. No se permite utilizar otros controles mientras se está utilizando la tecla principal "⏻".

El símbolo "0" y todos los puntos decimales pertinentes parpadearán en los visores de todas las zonas de cocción.

**Si no se realiza ninguna operación en el plazo de 10 segundos, la placa regresará automáticamente al modo en espera.**

Si mantiene pulsada la tecla principal "⏻" durante más de dos segundos, la placa se apagará y regresará al modo en espera.

### Selección de zonas de cocción

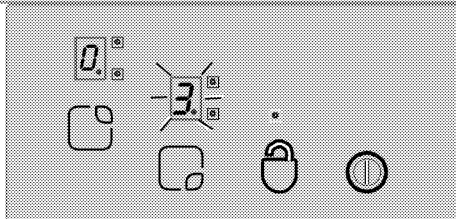

### Función de refuerzo

Esta función facilita la cocción. Cuando está activada, la placa funcionará a potencia máxima durante un cierto período de tiempo (ver Tabla 1). El tiempo de actividad de la función de refuerzo depende del nivel de temperatura seleccionado. Esto se indica mediante el parpadeo alternativo en el visor correspondiente del símbolo "A" y la temperatura fijada (p.ej., medio segundo "A", medio segundo "9"). Una vez finalizado el período de actividad de la función de refuerzo, la potencia de la zona de cocción se reducirá y el valor de la temperatura se mostrará de forma permanente. Todas las zonas de cocción incorporan la función de refuerzo.

### Activación de la función de refuerzo:

1. Encienda la placa.
2. Seleccione la zona de cocción que desee tocando la tecla de selección correspondiente.



3. Use la tecla "▼" para ajustar el valor de la temperatura de la zona de cocción a "9". Una vez establecida la temperatura, el visor mostrará alternativamente "9" y "A", lo que indica que el nivel de temperatura es "9" y que la función de refuerzo ha sido activada.
4. A continuación, toque la tecla "▼" antes de 10 segundos para seleccionar el nivel de temperatura que desee fijar para el resto del proceso de cocción una vez la función de refuerzo se desactive. Use las teclas "▲" o "▼" para ajustar un nivel de entre "1" y "9" para la zona de cocción (en el ejemplo se ha seleccionado el nivel 6).
5. Mientras la función de refuerzo esté activa, el visor mostrará alternativamente "A" y "6" (al final del período de refuerzo, el visor mostrará "6" de forma permanente).

#### **Desactivación de la función de refuerzo:**

- Si desea desactivar la función de refuerzo antes de tiempo, toque la tecla "▼" hasta que el nivel de temperatura descienda a "0".
- Si selecciona "9" como el nivel de temperatura que se activará una vez la función de refuerzo haya dejado de actuar y no selecciona ningún otro nivel inferior, el visor dejará de parpadear al cabo de 10 segundos. La función de refuerzo está ahora inactiva.

#### **Apague la placa.**

Si mantiene pulsada la tecla principal "ⓘ" durante más de dos segundos, la placa se apagará y regresará al modo en espera.

Si tras apagar la placa quedó una temperatura residual utilizable, el visor correspondiente a la zona de cocción mostrará de forma permanente el símbolo "H".

#### **Apagado individual de las zonas de cocción:**

Las zonas de cocción se pueden apagar de tres formas distintas:

1. Tocando las teclas "▲" y "▼" de forma simultánea.
2. Reduciendo el nivel de la temperatura a "0" mediante la tecla "▼".
3. Por medio de la función del temporizador (si está disponible) para la zona de cocción en cuestión.

#### **1. Tocando las teclas "▲" y "▼" de forma simultánea.**

Seleccione la zona de cocción que desee mediante la tecla de selección "C". El punto decimal aparece en el visor de la zona de cocción "0.". Toque simultáneamente las teclas "▲" y "▼" para apagar la zona de cocción.

#### **2. Reduciendo a "0" el nivel de temperatura de la zona de cocción en cuestión mediante la tecla "▼"**

Además, la zona de cocción también se puede apagar reduciendo el nivel de temperatura a "0".

#### **3. Por medio de la función del temporizador (si está disponible) para la zona de cocción en cuestión**

Una vez agotado el tiempo, el temporizador apagará la zona de cocción que tenga asignada. Todos los visores mostrarán "0" y "00". La segunda/tercera zona de expansión y los LED correspondientes al temporizador se apagarán.

Además, cuando se agote el tiempo sonará una señal acústica. Toque cualquier tecla del panel de control táctil para silenciar la señal acústica.

#### **Encendido de las zonas de expansión segunda y tercera\*\***

##### **Encendido de la segunda zona de expansión:**

Seleccione la zona de cocción dotada de segunda zona de expansión que desee utilizar. El punto decimal de la zona de cocción en cuestión debe empezar a parpadear.

Ajuste del nivel de temperatura a un valor entre 1 y 9 y toque la tecla "ⓘ" para activar la segunda zona de expansión de la zona de cocción.

"0." El LED correspondiente a la segunda zona de expansión también parpadeará de forma continua.

"ⓘ" El estado de la segunda zona de expansión cambiará si toca la tecla por segunda vez: la segunda zona de expansión alternará entre los estados encendido y apagado.

La zona de expansión solo se activará si la zona principal de la zona de cocción se ha ajustado a un nivel de temperatura entre "1" y "9".

##### **Encendido de la tercera zona de expansión:**

Seleccione la zona de cocción dotada de tercera zona de expansión que desee utilizar. El punto decimal de la zona de cocción en cuestión debe empezar a parpadear. Ajuste del nivel de temperatura a un valor entre 1 y 9 y toque la tecla "ⓘ" para activar la segunda zona de expansión de la zona de cocción.

"0." El LED correspondiente a la segunda zona de expansión también se encenderá de forma permanente.

Si toca de nuevo la tecla "ⓘ", el LED "0." de la tercera zona de expansión parpadeará y la tercera zona de expansión se activará.

**Si toca la tecla "ⓘ" de nuevo, la tercera zona de expansión de la zona de cocción se volverá a apagar. El procedimiento anterior cambiará**

siempre el estado de las zonas de expansión

segunda y tercera.

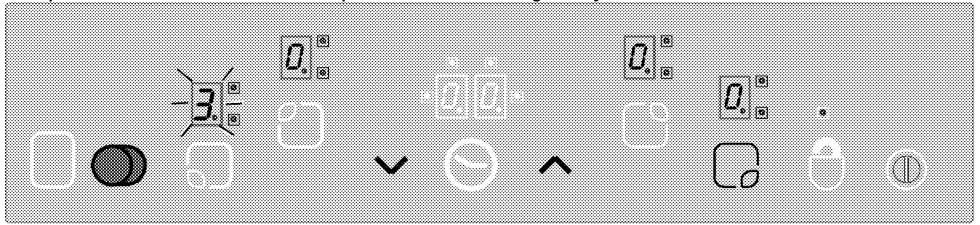

Activación de las zonas de expansión segunda y tercera mediante la tecla "0" de la zona de cocción seleccionada.

### **Bloqueo de teclas \* (en modelos dotados de reloj)**

Toque la tecla "0" durante más de dos segundos para bloquear el control táctil. La operación será confirmada mediante una señal acústica. A

continuación, el LED "0" parpadeará y todos las zonas de cocción quedarán bloqueadas.

Las zonas de cocción solo se puede bloquear en el modo de funcionamiento. Si las zonas de cocción están bloqueadas: solo será operativa la tecla principal

"0". El LED "0" parpadeará para indicar que el bloqueo de teclas está activo. Si apaga la placa con las teclas bloqueadas, el bloqueo de teclas permanecerá activo cuando vuelva a encender la placa. Para poder utilizar la placa, deberá desactivar antes el bloqueo de teclas.

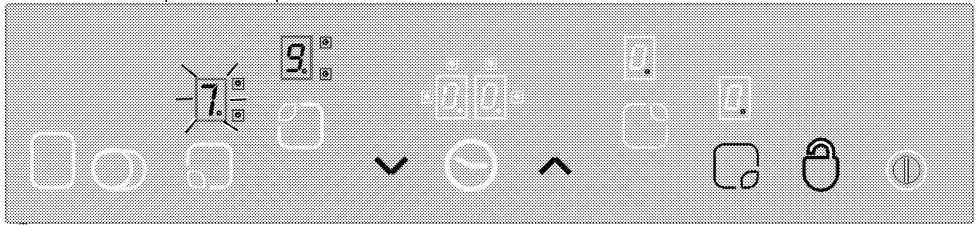

"0" le permitirá bloquear o desbloquear el control táctil en el modo de funcionamiento.

Toque la tecla "0" durante dos segundos para desactivar las zonas de cocción. La operación será confirmada mediante una señal acústica.

A continuación, el LED "0" se apaga. Ahora el control táctil estará desbloqueado y podrá utilizarse con normalidad.

### **Bloqueo para niños**

Puede proteger la placa contra la manipulación accidental con el fin de evitar que los niños puedan encender las zonas de cocción. La función de bloqueo para niños consta de una serie de pasos complejos que permiten bloquear la unidad de control táctil. El bloqueo para niños solo puede activarse y desactivarse en el modo en espera.

### **Bloqueo del módulo:**

1. Toque la tecla principal "0" para encender la placa.
2. Toque las teclas "▲" y "▼" simultáneamente durante al menos 2 segundos.
3. A continuación, toque de nuevo la tecla "▲".

» La función de bloqueo para niños está activada, y los visores de todas las zonas de cocción muestran "L".

### **Desactivación del bloqueo para niños:**

Puede desactivar el bloqueo para niños de la misma forma en que lo activó.

1. Toque la tecla principal "0" para encender la placa.
2. Toque las teclas "▲" y "▼" simultáneamente durante al menos 2 segundos.
3. A continuación, toque de nuevo la tecla "▼".

» Los visores de todas las zonas de cocción muestran "L" cuando el bloqueo para niños está activo. "L" desaparecerá al desactivar con éxito el bloqueo.

### **Función del temporizador \* (en modelos dotados de reloj)**

Esta función le facilita la preparación de alimentos. No tendrá que estar constantemente pendiente de la placa durante el proceso de cocción, y la zona de cocción se apagará automáticamente cuando se agote el tiempo que fije.

El temporizador presenta las siguientes características: El control táctil puede manejar al mismo tiempo un máximo de cuatro temporizadores de zonas de

cocción y un temporizador de alarma de cocción. Los temporizadores se pueden utilizar únicamente en el modo de funcionamiento.

### Temporizador como alarma

**El temporizador de alarma funciona de forma independiente de las zonas de cocción. Por lo tanto, no depende de si se ha seleccionado o no una zona de cocción.**

1. Toque la tecla "⏸" para activar el temporizador de alarma. El visor del temporizador muestra "00" y "🔔", junto con un punto que aparecerá en el lado inferior derecho. Ahora el temporizador de alarma está activo.
2. A continuación, seleccione el tiempo que desee mediante las teclas "▲" y "▼".
3. El temporizador iniciará la cuenta atrás una vez haya fijado el tiempo.

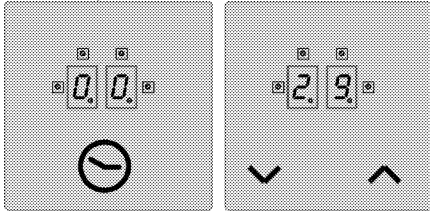

» Cuando la cuenta atrás llegue a su fin sonará una señal acústica. Toque cualquier tecla del panel de control táctil para silenciar la señal acústica.

### Temporizador de zona de cocción:

**Los temporizadores de zona de cocción solo pueden fijarse para las zonas de cocción activas.**

1. En primer lugar encienda la placa y active la zona de cocción que desee. (La temperatura de la zona de cocción debe fijarse a un valor entre 1 y 9.)
2. Como en el caso del temporizador de alarma, active el temporizador de la zona de control mediante la tecla "⏸". El visor del temporizador muestra "00" y "🔔", junto con un punto que aparecerá en el lado inferior derecho. Indica que el temporizador de la zona de cocción está activo.
3. Debe tocar la tecla "⏸" una segunda vez para activar el temporizador de la zona de cocción. Ahora ya puede asignar el temporizador.
4. Seleccione el tiempo que desee mediante las teclas "▲" y "▼".

### Para fijar los temporizadores de la placa:

1. Una vez haya activado el temporizador de la primera zona de cocción, toque de nuevo la tecla "⏸". El control girará en el sentido de las agujas del reloj hacia la siguiente zona de cocción activa asignada al temporizador. La propuesta de asignación se indicará mediante el parpadeo del LED "🔔".
2. Seleccione el tiempo que desee mediante las teclas "▲" y "▼".
3. El temporizador de zona de cocción fijado en primer lugar se indica mediante el parpadeo continuo del LED "🔔".
  - Es posible asignar más temporizadores para otras zonas de cocción activas tocando de nuevo la tecla "⏸".
  - Transcurridos 10 segundos, el visor del temporizador vuelve a mostrar el valor correspondiente al temporizador que antes vaya a finalizar.
  - "🔔" Los LED encendidos de forma permanente en el visor del temporizador indican qué temporizadores están actualmente realizando la cuenta atrás.
  - Puede ver los valores fijados para los temporizadores de las zonas de cocción y el temporizador de cocción de huevos cambiando la posición de la tecla "⏸". Siempre que el LED "🔔" derecho parpadee estará indicando una asignación.

Si ningún LED parpadea, la pantalla del temporizador mostrará el valor del temporizador de de cocción de huevos.

### Desactivación de los temporizadores:

En primer lugar, debe visualizar el temporizador cambiando la posición de la tecla "⏸" hasta que el temporizador aparezca. El temporizador puede entonces cancelarse de dos formas:

- Reduciendo el valor a "00" paso a paso mediante la tecla "▼".
- Tocando simultáneamente las teclas "▲" y "▼" durante medio segundo hasta que el visor del temporizador muestre "00".

Cuando la cuenta atrás llegue a su fin sonará una señal acústica. Toque cualquier tecla del panel de control táctil para silenciar la señal acústica.

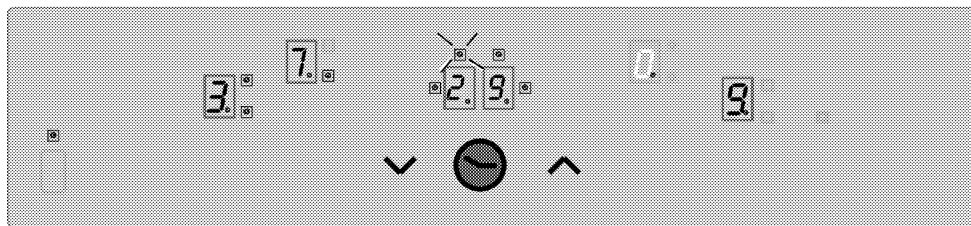

Haga que el valor actual del temporizador de la zona de cocción 3 (el LED indicador parpadea) se muestre en el visor del temporizador (los LED correspondientes a los temporizadores activos de las zonas de cocción 1 y 4 no serán de hecho visibles en el visor del temporizador).

### **Función de conservación del calor (si está disponible)**

La función de conservación el calor de la zona de cocción ayuda a mantener los alimentos calientes al seleccionar un nivel de temperatura adicional entre 0 y 1. Toque la tecla "□" para activar la función de conservación del calor.

El LED "□" parpadeará. Toque de nuevo la tecla "□" para desactivar la zona de cocción.

### **Límites del tiempo de funcionamiento**

El control de la placa dispone de un limitador del tiempo de funcionamiento. Si alguna de las zonas de cocción queda accidentalmente encendida, se desactivará automáticamente una vez transcurrido un cierto tiempo. (Ver Tabla 1.) El límite del tiempo de actividad de la función de refuerzo depende del nivel de temperatura seleccionado. Si la zona de cocción tiene asignado un temporizador, el visor del temporizador mostrará "00" durante 10 segundos (diez segundos después, el indicador de calor residual se encenderá).

A continuación, el visor del temporizador se apaga.

Una vez la zona de cocción se haya desactivado automáticamente de la forma descrita, volverá a estar operativa y se le aplicará el tiempo máximo de funcionamiento correspondiente a este nivel de temperatura.

**Tabla 1:** Parámetros de ajuste de temperaturas; tiempo de ciclo 47,0 segundos

Ajuste de temperatura	Tiempo de apagado - segundos	Tiempo de encendido - segundos	Límite del tiempo de funcionamiento - horas	Tiempo de la función de refuerzo - segundos
0	0	0	0	-
1	45,6	1,4	6	60
2	43,6	3,4	6	180
3	41,3	5,7	5	288
4	38,4	8,6	5	390
5	35,9	11,1	4	510
6	33,1	13,9	1,5	150
7	26,2	20,8	1,5	210
8	19,2	27,8	1,5	270
9	0	47,0	1,5	-

### **Función de calor residual**

Los visores de las zonas de cocción desactivadas cuya superficie se detecte a una temperatura superior a los 60 °C o para las que el visor indique un valor por encima de los 60 °C, mostrarán el símbolo "R" (calor residual). Cuando el calor residual se encuentra por debajo de los 60 °C, el visor muestra "0". Cuando la corriente se restablece tras un corte de suministro, si el calor residual de la zona de cocción

se encontraba por encima de los 60 °C antes del corte, el visor del calor residual parpadeará. El visor sigue parpadeando hasta que se agota el tiempo máximo de calor residual o la zona de cocción se selecciona y se activa.

### **Calibración de sensores y mensajes de error**

Cuando la placa se energiza, el sistema de control lleva a cabo una calibración que depende del sensor, el vidrio y las condiciones ambientales. No cubra la

parte de vidrio del sensor durante la calibración. No exponga el sistema de control de la placa a fuentes potentes de luz tales como la luz solar, linternas halógenas potentes, etc.

**Tabla 2:** Códigos de error y fuentes de error

Causas de error	Visor
Luz de ambiente demasiado fuerte	F1
Lámpara fluorescente	F2
El sensor está cubierto por una sustancia brillante	F3
La luz ambiental fluctúa con fuerza	F4

### Aplicación de ejemplo:

#### Las siguientes condiciones de iluminación permitirán una calibración sin problemas:

Iluminación con una bombilla sin reflector (100 W, difuminada) 70 cm por encima de la placa vitrocerámica. Tras una calibración con éxito, se garantiza que la placa funcionará de la forma prevista incluso bajo condiciones de iluminación fuerte como por ejemplo un foco halógeno con reflector (50 W). Si se produce un error, la calibración se repite hasta que las condiciones ambientales permitan llevarla a cabo con éxito. El sistema de control de la placa solo

será operativo una vez se hayan calibrado con éxito todos los sensores.

Durante la calibración no debe haber ningún objeto sobre la placa. Además, la iluminación ambiental no deberá ser demasiado fuerte. Si se obtiene uno de los mensajes F1, F2 o F4, el usuario deberá pagar todas las fuentes lumínicas o cerrar la ventana durante el proceso de calibración al conectar por primera vez la fuente de alimentación. Una vez el proceso de calibración se complete con éxito, el sistema de control podrá tolerar una gran cantidad de luz ambiental.

El sistema de control de la placa se adapta y se recalibra automáticamente durante el uso en función de los cambios en las condiciones ambientales.



El control táctil dispone de un sensor que garantiza la protección frente al sobrecalentamiento. La zona de cocción pertinente quedará desactivada al reaccionar a este sensor. Para obtener más información acerca de los mensajes de error, vea la tabla . Si se mantiene pulsada una tecla durante más de 10 segundos, todo el sistema de control se desactivará y se emitirá una señal acústica.

## 6 Mantenimiento y cuidados

### Información general

La limpieza a intervalos regulares del aparato prolongará su vida útil y reducirá la frecuencia de aparición de los problemas más frecuentes.

**PELIGRO:**

Desconecte el producto de la red de alimentación antes de iniciar las tareas de mantenimiento y limpieza.  
Existe el riesgo de descarga eléctrica.

**PELIGRO:**

Antes de limpiar el aparato deje que se enfríe.  
Las superficies calientes pueden causar quemaduras.

- Limpie el producto concienzudamente después de cada uso. De esta manera eliminará los residuos de alimentos con mayor facilidad, evitando que se quemen la próxima vez que utilice el aparato.
- No es necesario utilizar agentes limpiadores especiales para limpiar el aparato. Limpie el aparato con un paño suave o esponja humedecido en agua caliente con un producto limpiador y séquelo con un paño suave.
- Asegúrese de secar bien la placa tras la limpieza y de enjuagar inmediatamente cualquier líquido derramado.
- No utilice productos de limpieza que contengan ácido o cloro para limpiar las superficies inoxidable y el asa. Utilice un paño suave con un detergente líquido no abrasivo para la limpieza de esas partes, procurando pasar el paño siempre la misma dirección.



La superficie podría resultar dañada por la acción de algunos detergentes o agentes de limpieza.

No utilice detergentes agresivos, polvos/cremas limpiadoras, ni tampoco ningún objeto afilado.



No use limpiadores al vapor para limpiar el aparato, ya que esto podría causar una descarga eléctrica.

### Limpieza de la placa

#### Superficies vitrocerámicas

Pase un paño humedecido en agua fría sobre la superficie vitrocerámica de forma que no quede ningún resto de producto de limpieza sobre ella. Séquela con un paño suave y seco. Los residuos podrían dañar la superficie vitrocerámica la próxima vez que utilice la placa.

Los residuos que se hayan secado sobre la superficie vitrocerámica no deben eliminarse bajo ningún concepto con cuchillas de hoja curva, lana de acero o utensilios similares.

Eliminen las manchas de calcio (manchas amarillas) con una pequeña cantidad de una sustancia anticálculo como vinagre, zumo de limón o alguno de los productos disponibles comercialmente.

Si la superficie presenta un grado alto de suciedad, aplique el producto de limpieza con una esponja y espere hasta que se haya absorbido bien. A continuación limpie la superficie de la placa con un paño humedecido.



Los alimentos azucarados como la crema o el almibar deben eliminarse inmediatamente, sin esperar a que la superficie se enfríe. De lo contrario, la superficie vitrocerámica podría sufrir daños permanentes.

Es posible que, con el tiempo, los recubrimientos y otras superficies sufran una ligera decoloración, cosa que no afectará al funcionamiento del aparato.

La decoloración y la aparición de manchas en la superficie vitrocerámica es normal, no un defecto.

## 7 Resolución de problemas

### El aparato emite ruidos metálicos durante el calentamiento y el enfriamiento.

- Las piezas metálicas se calientan y pueden expandirse y causar ruido. >>> *Esto no constituye ninguna anomalía.*

### El aparato no funciona.

- El fusible de red es defectuoso o se ha disparado. >>> *Compruebe los fusibles contenidos en la caja de fusibles. En caso necesario, sustitúyalos o reinícielos.*
- El producto no está conectada a la toma (con conexión a tierra). >>> *Compruebe la conexión del enchufe.*
- Si el visor no se ilumina al volver a conectar la placa. >>> *Desconecte el disyuntor del aparato. Espere 20 segundos y posteriormente vuelva a conectarlo.*



Consulte a un servicio técnico autorizado o al comercio donde haya adquirido el producto si no puede solucionar el problema después de seguir las instrucciones de esta sección. No intente reparar usted mismo un producto defectuoso.





# Sisseehitatav pliit

Kasutusjuhend

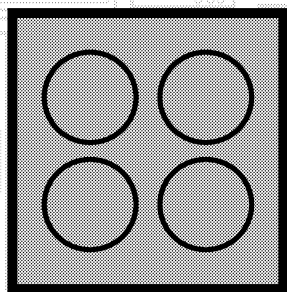

ET

**beko**

## Tutvuge palun esmalt käesoleva kasutusjuhendiga!

Lugupeetud klient!

Aitäh, et otsustasite Bekou toote kasuks. Loodetavasti jääte selle kaasaegse tehnoloogia järgi valmistatud kvaliteetse toote tööga rahule. Selleks tutvuge enne toote kasutamist hoolikalt kasutusjuhendi ja kõigi kaasasolevate dokumentidega ja hoidke need alles. Kui annate toote üle uuele omanikule, pange kaasa ka kasutusjuhend. Järgige kõiki kasutusjuhendis toodud hoiatusi ja juhiseid.

Pidage meeles, et kasutusjuhendis võib olla juttu mitmest mudelist. Mudelite erinevused on kasutusjuhendis välja toodud.

### Sümbolite tähendused

Kasutusjuhendis kasutatakse järgmisi sümboleid:

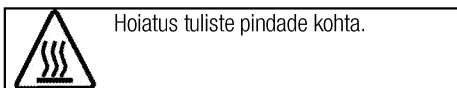
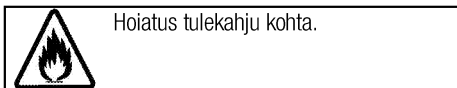
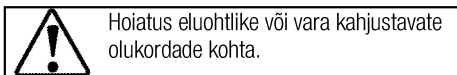
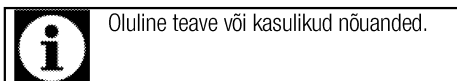

**Arçelik A.Ş.**  
Karaağaç caddesi No:2-6  
34445 Sütlüce/Istanbul/TURKEY  
Made in TURKEY

**1 Olulised hoiatused ning juhised  
ohutuse tagamiseks ja keskkonna  
säätmiseks 4**

Üldine ohutus .....	4
Elektriohutus .....	4
Toote ohutu kasutamine .....	5
Ettenähtud otstarve .....	6
Laste ohutuse tagamine .....	6
Toote kõrvaldamine kasutuselt .....	7
Pakkematerjali kõrvaldamine .....	7
Toote kõrvaldamine kasutuselt .....	7

**2 Üldine teave 8**

Ülevaade .....	8
Tehnilised andmed .....	8

**3 Paigaldamine 9**

Enne paigaldamist .....	9
Paigaldamine ja ühendamine .....	9

**4 Ettevalmistused 12**

Nõuandeid energia säästmiseks .....	12
Esimene kasutuskord .....	12
Seadme esmane puhastamine .....	12

**5 Pliidiplaadi kasutamine 13**

Üldine teave toiduvalmistamise kohta .....	13
Pliidi kasutamine .....	13
Juhtpaneel .....	14

**6 Hoidmine ja hooldus 20**

Üldine teave .....	20
Pliidi puhastamine .....	20

**7 Probleemide lahendamine 21**

## **1 Olulised hoiatused ning juhised ohutuse tagamiseks ja keskkonna säästmiseks**

Käesolev peatükk sisaldab ohutusjuhiseid, mis aitavad teil vältida kehavigastusi ja varalist kahju. Nende juhiste eiramisel kaotab garantii kehtivuse.

### **Üldine ohutus**

- Üle 8-aastased lapsed ja füüsilise, meele- või vaimupuudega inimesed või isikud, kellel puuduvad vastavad kogemused või teadmised, võivad seadet kasutada juhul, kui nad teevad seda järelevalve all või on saanud seadme kasutamiseks vajalikud juhised ning mõistavad sellega kaasnevaid ohte.

Lapsed ei tohi seadmega mängida. Lapsed ei tohi omapead seadet puhastada ja hooldada.

- Seadet ei tohi kasutada lapsed ega füüsilise, meele- või vaimse puudega isikud või kogemusteta ja vastavate teadmisteta isikud, kui nad ei tegutse nende ohutuse eest vastutava isiku järelevalve või juhendamise all.

Lapsed ei tohi seadmega mängida, kui puudub järelevalve.

- Kui toode antakse kellelegi teisele isiklikuks kasutamiseks või uuele omanikule, tuleb anda kaasa ka kasutusjuhend, toote etiketid ja

muud olulised dokumendid ja osad.

- Paigaldus- ja remonttööd tuleb alati jätta volitatud teeninduse hooleks. Tootja ei vastuta kahjude eest, mis tulenevad volitamatu isikute tehtud protseduuridest ja võivad muuta garantii kehtetuks. Enne paigaldamist tutvuge hoolikalt juhistega.
- Ärge kasutage toodet, kui see on rikkis või sellel on nähtavaid vigastusi.
- Kontrollige pärast iga kasutuskorda, et toote funktsiooninupud on välja lülitatud.

### **Elektriohutus**

- Rikkis toodet ei tohi kasutada, vaid see tuleb lasta volitatud teeninduses korda teha. Elektrilöögi oht!
- Toote võib ühendada ainult maandatud elektrikontakti/-liiniga, mille pinge ja kaitse vastavad tabelile “Tehnilised andmed”. Laske maandus paigaldada kvalifitseeritud elektrikul olenemata sellest, kas kasutate toodet transformaatoriga või ilma. Meie ettevõtte ei vastuta probleemide eest, mis on tingitud toote kasutamisest ilma

kohalikele eeskirjadele vastava maanduseta.

- Ärge kunagi peske toodet veega uhtudes või üle kallates!  
Elektrilöögi oht!
- Paigaldamise, hoolduse, puhastamise ja remondi ajaks tuleb toode vooluvõrgust lahutada.
- Kui toote toitejuhe saab viga, peab tootja, hooldusfirma või vastava kvalifikatsiooniga elektrik ohu vältimiseks selle välja vahetama.
- Seade tuleb paigaldada nii, et selle saab võrgust täielikult lahti ühendada. Lahtiühendamise võimalus tuleb tagada voolupistikuga või püsielektrisüsteemi paigaldatud lülitiga, mis vastab ehitusnõuetele.
- Elektriseadmetel ja -süsteemidel peaksid töid teostama ainult volitatud ja vastava kvalifikatsiooniga isikud.
- Kahjustuste tekkimisel lülitage toode välja ning lahutage see vooluvõrgust. Selleks lülitage välja kaitsekork.
- Veenduge, et kaitsme voolutugevus vastab toote niminäitajatele.

### Toote ohutu kasutamine

- HOIATUS: Seade ja selle välispinnad muutuvad kasutamise käigus tuliseks. Kindlasti tuleb hoiduda kokkupuutest

kuumutuselementidega. Alla 8-aastased lapsed tuleb seadmest eemal hoida, välja arvatud juhul, kui nad on täiskasvanu pideva jälgimise all.

- Ärge kasutage toodet, kui mõtlemisvõime või koordinatsioon on alkoholi ja/või uimastite tarbimise tagajärjel halvenenud.
- Olge toitusesse alkohoolseid jooke lisades ettevaatlik. Kõrgel temperatuuril alkohol aurustub ning võib tuliste pindadega kokku puutudes põhjustada tulekahju.
- Ärge asetage toote lähedusse kergestisüttivaid materjale, kuna selle küljed võivad kasutamise ajal kuumeneda.
- Ärge tõkestage ventilatsiooniasasid.
- Ärge kasutage puhastamiseks aurupuhasteid, muidu võite saada elektrilöögi.
- HOIATUS: Rasva või õli sisaldava anuma jätmine pliidile järelevalveta on ohtlik ja võib põhjustada tulekahju. ÄRGE üritage tuld kustutada veega, vaid lülitage seade välja ja seejärel katke leek nt pajakaane või tuletetikiga kinni.
- TÄHELEPANU: Küpsetamistoimingut peab jälgima. Lühiajalist küpsetamistoimingut peab pidevalt jälgima.

- HOIATUS: Tuleoht: Ärge hoidke keedupindadel esemeid.
- HOIATUS: Kui pind on pragunenud, lülitage seade välja, et vältida elektrilöögi ohtu.
- Klaasist pliidiplaadi purunemisel tehke järgmist. Lülitage otsekohe välja kõik põletid ja elektrilised kütteelemendid ning eemaldage seade vooluvõrgust. Ärge puudutage seadme pinda. Ärge kasutage seadet.
- Seade ei ole mõeldud kasutamiseks välise taimeri või eraldi kaugjuhtimissüsteemiga.
- Rõhk, mis tekib keeduplaadi pinnal või keedunõu põhja all oleva niiskuse aurustumisel, võib keedunõu paigast nihutada. Seepärast jälgige alati, et pliidi pind ja keedunõude põhjad oleksid kuivad.
- HOIATUS: Kasutage ainult seadme külge paigaldatud, tootja poolt valmistatud või kasutusjuhendis soovitatud kaitsepiirdeid. Ebasobivate kaitsepiirete kasutamine võib lõppeda õnnetusega.

Toote tuleohutuse tagamine:

- Veenduge, et pistik on kindlalt pesas, et ei tekiks sädemeid.
- Ärge kasutage kahjustatud või vigastatud juhet. Samuti ei tohi kasutada pikendusjuhet.

- Vältige niiskuse või vedeliku sattumist toote ühendamiseks kasutatud pistikupesale.

### Ettenähtud otstarve

- Toode on mõeldud ainult kodukasutuseks. Kasutamine ettevõtluses ei ole lubatud.
- TÄHELEPANU: Seade on mõeldud ainult toidu valmistamiseks. Seda ei tohi kasutada muuks otstarbeks, näiteks ruumi kütmiseks.
- Tootja ei võta mingit vastutust ebaõige kasutamise või käsitlemise tagajärjel tekkinud kahjude eest.

### Laste ohutuse tagamine

- HOIATUS: Ligipääsetavad osad võivad kasutamisel kuumeneda. Väikelapsed tuleb eemal hoida.
- Pakkematerjalid on lastele ohtlikud. Hoidke pakkematerjale väljaspool laste käeulatust. Käideldge kõiki pakendijäätmeid vastavalt keskkonnastandarditele.
- Elektriseadmed on lastele ohtlikud. Hoidke lapsed töötavast seadmest eemal ja ärge laske neil seadmega mängida.
- Ärge asetage seadme kohale asju, mida lapsed võiksid üritada kätte saada.

## Toote kõrvaldamine kasutuselt

### WEEE direktiivi täitmine ja romuseadme kõrvaldamine:



Seade vastab Euroopa Liidu WEEE direktiivile (2012/19/EL). Seadmel on elektri- ja elektroonikaseadmete jäätmete (WEEE) liigiti kogumise tähis.

Seade on valmistatud kvaliteetsetest osadest ja materjalidest, mis sobivad ringlussevõtmiseks ja taaskasutamiseks. Ärge visake tarbetuks muutunud seadet tavalise olmeprügi ega muude jäätmete hulka. Viige see elektri- ja elektroonikajäätmete kogumispunkti. Kogumispunktide kohta saate täpsemat teavet kohalikust omavalitsusest.

### RoHS-direktiivi täitmine:

Seade vastab Euroopa Liidu RoHS-direktiivile (2011/65/EL). See ei sisalda direktiivis mainitud kahjulikke ja keelatud materjale.

## Pakkematerjali kõrvaldamine

- Pakkematerjalid on lastele ohtlikud. Hoidke pakkematerjale ohutus kohas, kust lapsed neid kätte ei saa. Toote pakend on valmistatud taaskasutatavatest materjalidest. Kõrvaldage pakkematerjalid nõuetekohaselt ja sorteerige vastavalt taaskasutatavate jäätmete kogumise eeskirjadele. Ärge visake neid olmeprügi hulka.

## Toote kõrvaldamine kasutuselt

- Hoidke toote originaalkarp alles ja kasutage seada toote transportimiseks. Järgige karbile märgitud juhiseid. Kui teil originaalkarpi pole, pakkige toode mullikillesse või paksu kargongi sisse ja kinnitage kindlalt teibiga.



Kontrollige toote üldilmet, et avastada võimalikke transpordi käigus tekkinud defekte.

## 2 Üldine teave

### Ülevaade

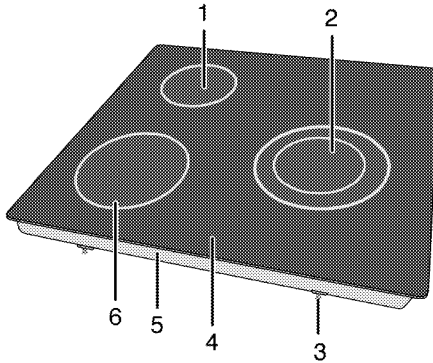

- |   |                             |   |                            |
|---|-----------------------------|---|----------------------------|
| 1 | Ühesööriline küpsetusplaat  | 4 | Klaaskeraamiline pind      |
| 2 | Kahesööriline küpsetusplaat | 5 | Aluskate                   |
| 3 | Kinnitusklamber             | 6 | Ühesööriline küpsetusplaat |

### Tehnilised andmed

Pinge/sagedus	220-240 V~/380-415 V 2N ~ 50 Hz
Energiatarve kokku	5700 W
Juhtme tüüp/ristlõige	minH05V2V2-F 3 x 2,5 mm <sup>2</sup>
Välismõõtmed (kõrgus/laius/sügavus)	55 mm/580 mm/510 mm
Paigaldusmõõtmed (laius/sügavus)	560 mm/490 mm
<b>Põletid</b>	
Vasak esimene	<b>Ühesööriline küpsetusplaat</b>
Suurus	180 mm
Võimsus	1800 W
Vasak tagumine	<b>Ühesööriline küpsetusplaat</b>
Suurus	140 mm
Võimsus	1200 W
Tagumine	<b>Kahesööriline küpsetusplaat</b>
Suurus	270/210 mm
Võimsus	2700/1800 W



Toote kvaliteedi parandamiseks võidakse tehnilisi andmeid etteteatamiseta muuta.



Kasutusjuhendis toodud joonised on skemaatilised ning ei pruugi teie tootega täpselt kokku langeda.



Tootel olevatel etikettidel või tootega kaasas olevas dokumentatsioonis toodud väärtused on saadud laboritingimustes vastavalt asjaomastele standarditele. Olenevalt toote töö- ja keskkonnatingimustest võivad tegelikud väärtused varieeruda.



### 3 Paigaldamine

Toode tuleb lasta paigaldada pädeval spetsialistil vastavalt kehtivatele eeskirjadele. Muidu muutub garantii kehtetuks. Tootja ei vastuta kahjude eest, mis tulenevad volitamute isikute tehtud protseduuridest ja võivad muuta garantii kehtetuks.



Toote paigalduskoha ning elektrisüsteemi ettevalmistamine on kliendi ülesanne.



#### OHT:

Toote paigaldamisel tuleb järgida kõiki gaasi- ja elektrisüsteemidele kehtestatud kohalikke eeskirju.



#### OHT:

Enne paigaldamist vaadake üle, kas tootel ei ole defekte. Defektide esinemisel ärge laske toodet paigaldada.

Kahjustatud toode võib kujutada ohtu.

### Enne paigaldamist

Pliit on mõeldud paigaldamiseks kaubandusvõrgus müüdavale tööpinnale. Seadme ning köögiseinte ja -mööbli vahele tuleb jätta ohutuse tagamiseks piisav vahe. Vt joonist (väärtused millimeetrites).

- Seda võib kasutada ka vabalt seisvas asendis. Jätke pliidi pinna kohale vähemalt 750 mm vaba ruumi.
- (\*) Kui kavatsete paigaldada pliidi kohale õhupuhaasti, valige selle paigalduskõrgus vastavalt tootja juhistele (vähemalt 650 mm).
- Eemaldage pakkematerjalid ning transpordifiksaatorid.
- Pinnad, sünteetilised laminaadid ja kasutatavad puhastusvahendid peavad olema kuumuskindlad (vähemalt 100 °C).
- Tööpind peab olema joondatud ja kinnitatud horisontaalselt.
- Lõigake tööpinnale pliidi jaoks auk, mis vastab paigaldusmõõtmetele.

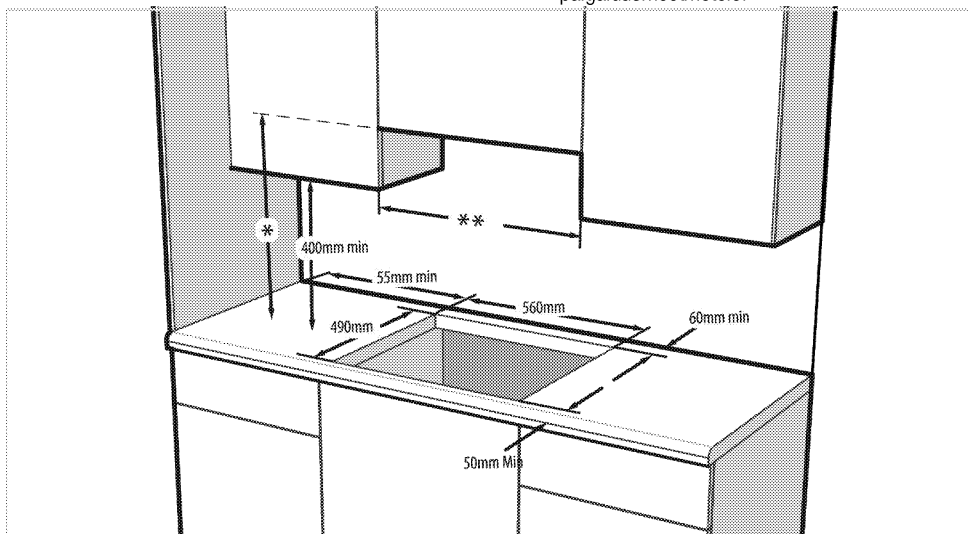

\* Tõmbekapi kasutusjuhendis soovitatud minimaalne kõrgus

\*\* Kappide vahekaugus peab olema vähemalt võrdne pliidi lausega



Ärge paigaldage pliiti teravate servade või nurkade lähedusse.

Klaaskeraamiline pind võib puruneda!

### Paigaldamine ja ühendamine

- Toodet tohib paigaldada ja ühendada ainult vastavalt ametlikele paigalduseeskirjadele.

### Elektriühendused

Ühendage toode maandatud elektrikontakti/-liiniga, millel on sobivate näitajatega minikaitseliiditi (vt tabelit "Tehnilised andmed"). Laske maandus paigaldada kvalifitseeritud elektrikul olenemata sellest, kas kasutate toodet transformaatoriga või ilma. Meie

ettevõtte ei vastuta kahjude eest, mis on tingitud toote kasutamisest ilma kohalikele eeskirjadele vastava maanduseta.

**OHT:**  
 Toote võivad vooluvõrku ühendada ainult autoriseeritud ja kvalifitseeritud isikud. Toote garantiiaeg algab alles pärast nõuetekohast paigaldamist.  
 Tootja ei vastuta kahjude eest, mis tulenevad volitamata isikute tehtud protseduuridest.

**OHT:**  
 Toitejuhet ei tohi kinnitada klambritega, väänata ega muljuda ning see ei tohi puutuda kokku toote kuumenevate osadega. Kahjustatud toitejuhtme peab välja vahetama kvalifitseeritud elektrik. Muul juhul tuleb arvestada elektrilöögi, lühise või tulekahju ohuga!

- Ühendus peab vastama riiklikele eeskirjadele.
- Võrgutoite näitajad peavad vastama seadme tüübisildile märgitud andmetele. Tüübisilt paikneb toote korpuse tagaküljel.
- Toote toitejuhe peab vastama tehniliste andmete tabelis toodud väärtustele.

**OHT:**  
 Enne elektritööde tegemist ühendage toode vooluvõrgust lahti.  
 Elektrilöögi oht!

### Toitejuhtme ühendamine

**i** Juhtmestiku paigaldamisel tuleb järgida elektrisüsteemidele kehtestatud siseriiklikke/kohalikke eeskirju ning kasutada ahju jaoks sobivat elektrikontakti/-liini ja pistikut. Kui toote võimsus on suurem kui pistiku ja elektrikontakti/-liini (kestev) taluvusvool, tuleb toode ühendada püsielektrisüsteemi otse, kasutamata pistikut ja elektrikontakti/-liini.

1. Kui toitevoolu kõiki poolusi ei ole võimalik lahutada, tuleb ühendada vähemalt 3 mm kontaktivahega voolukatkestusseade (kaitse, liinikatkestuslülit, kontaktor) ja kõik voolukatkestusseadme poolused peavad vastavalt IEE direktiividele paiknema toote kõrval (mitte kõrgemal). Selle juhise eiramine võib põhjustada probleeme toote kasutamisel ja muuta garantii kehtetuks.

Soovitav on kasutada lisakaitseks jääkvoolukatkestit.

### Kui tootega on kaasas juhe:

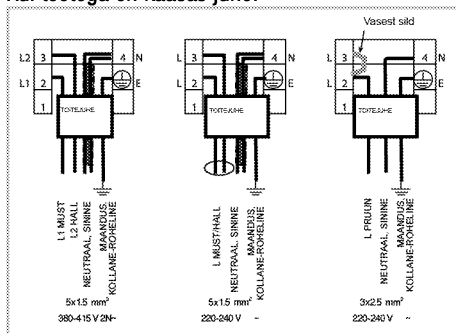

2. **Ühefaasilise ühenduse puhul** ühendage juhtmed alljärgnevalt:

- Pruun/Must juhe = L (Faas)
- Sinine/hall juhe = N (Neutraal)
- Roheline/kollane juhe = (E)  (maandus)

» või

- Hall/Must juhe = L (Faas)
- Sinine/pruun juhe = N (Neutraal)
- Roheline/kollane juhe = (E)  (maandus)

3. **Kahefaasilise ühenduse puhul** ühendage juhtmed alljärgnevalt:

- Pruun juhe = L1 (Faas 1)
- Must juhe = L2 (Faas 2)
- Sinine/hall juhe = N (Neutraal)
- Roheline/kollane juhe = (E)  (maandus)

» või

- Must juhe = L1 (Faas 1)
- Hall juhe = L2 (Faas 2)
- Sinine/pruun juhe = N (Neutraal)
- Roheline/kollane juhe = (E)  (maandus)

### Toote paigaldamine

1. Keerake pliit tagurpidi ja asetage siledale pinnale.
2. Pliidiplaadi monteerimisel paigaldage plaadi serva ka kaasatunud tihend, nii nagu järgneval joonisel kujutatud. Veenduge, et tihend jääks 1 kuni 2 mm klaasi välisservast sisse poole.

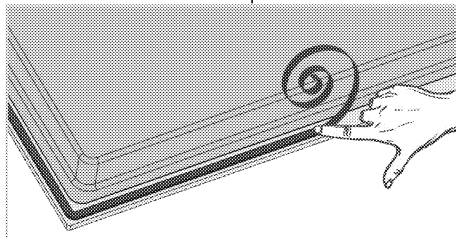

3. Asetage pliit tööpinna ja seadke avaga kohakuti.
4. Kinnitage pliit paigalduskambritega, mis tuleb pista läbi korpuse alumisel küljel olevate avade.

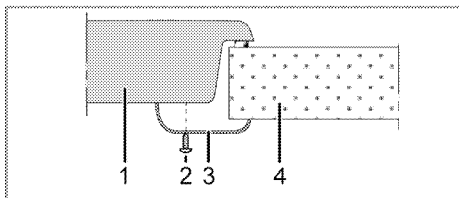

- 1 Pliit
- 2 Kruvi
- 3 Paigalduskamber
- 4 Tööpind

**i** Pliidi paigaldamisel kapi peale tuleb paigaldada ka riiul, mis eraldab kappi pliidist: vt eespool toodud joonist. Sisseehitatud ahju kohale paigaldamisel ei ole seda vaja.

Näiteks kui toode paigaldatakse sahtli kohale ja selle alakülg on puudutatav, tuleb see katta puitplaadiga.

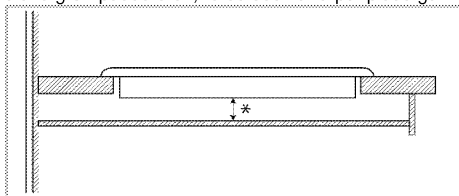

\* min 15 mm

## Tagantvaade (ühendusavad)

**i** Alloleval joonisel kujutatud ühendusavade asukohad on lihtsustatud ning võivad erineda toote mudelist olenevalt. Kinnitamisel lähtuge oma toote ühendusavade asukohast.

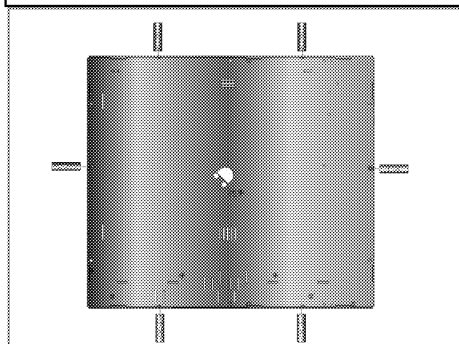

**!** **OHT:** Ühenduste tegemine erinevatesse aukudesse pole hea ohutuse seisukohast, kuna see võib kahjustada gaasi- ja elektrisüsteemi.

**!** **OHT:** Pliit sisaldab gaasi ja elektriga töötavaid osi. Seetõttu tuleb selle kinnitamiseks tööpinna külge kasutada ainult fikseerimisavasid, ainult komplekti kuuluvaid kinnitusdetalle ja kruvisid ning järgida juhendis olevaid juhiseid. Muidu võib see ohustada inimeste elu ja vara.

## Lõppkontroll

1. Toote kasutamine.
2. Kontrollige funktsioone.

## 4 Ettevalmistused

### Nõuandeid energia säästmiseks

Alljärgnevad nõuanded aitavad teil oma seadet kasutada ökoloogilisel viisil ja säästa energiat:

- Külmutatud road sulatage enne kuumutamist üles.
- Kasutage hautamisel kaantega potte/panne. Ilma kaaneta võib kuluda kuni 4 korda rohkem energiat.
- Valige põleti, mille läbimõõt vastab kasutatava poti/panni läbimõõdule. Kasutage roogade valmistamisel alati sobiva suurusega kastrulit. Suuremad potid/pannid vajavad rohkem energiat.
- Elektripliidi puhul kasutage lameda põhjaga potte. Paksu põhjaga potid juhivad paremini soojust. Saate säästa kuni kolmandiku elektrist.
- Keedunõud ja pannid peavad vastama keeduala suurusele. Poti või panni põhi ei tohi olla keeduplaadist väiksem.

- Hoidke keeduala ja pottide/pannade põhjad puhtad. Mustus halvendab soojusülekannet keeduala ja keedunõu põhja vahel.
- Pikema valmistusaja korral lülitage keeduala 5 kuni 10 minutit enne valmistusaja lõppu välja. Jääkkuumuse kasutamisel saate säästa kuni 20% energiat.

### Esimene kasutuskord

#### Seadme esmane puhastamine



Mõned puhastusained või -vahendid võivad pinda kahjustada.

Ärge kasutage tugevatoimelisi puhastusaineid, puhastuspulbrit või -pastat ega teravaid esemeid.

1. Eemaldage kõik pakkematerjalid.
2. Pühkige seadme pindu niiske lapiga või käsnaga ja kuivatage lapiga.

## 5 Pliidiplaadi kasutamine

### Üldine teave toiduvalmistamise kohta



Ärge kunagi pange pannile õli rohkem kui kolmandiku ulatuses. Õli kuumutamisel ärge jätke pliiti järelevalveta. Õli ülekuumenemisega kaasneb tulekahju oht. **Ärge kunagi üritage kustutada tuld veega!** Õli süttimisel summutage leegid tuletuki või märja lapiga. Lülitage pliit välja, kui seda saab ohutult teha, ja helistage tuletõrjesse.

- Enne toiduainete praadimist kuivatage need hoolikalt ja asetage ettevaatlikult kuumale õli sisse. Külmutatud toiduained tuleb enne praadimist täielikult üles sulatada.
- Õli kuumutamisel ärge katke anumad kaanega.
- Jälgige, et pottide ja pannide sangad ei jääks pliidi kohale, et vältida nende kuumenemist. Ärge asetage pliidile kõikuvaid ja kergesti ümberminevaid keedunõusid.
- Ärge asetage sisselülitatud keedualadele tühje potte või panne. See võib neid kahjustada.
- Kui keedualal ei ole potti või panni ja see töötab tühjal, võivad tagajärjeks olla toote kahjustused. Kui olete toidu valmistamise lõpetanud, lülitage keedualad välja.
- Kuna toote pind võib olla tuline, ärge asetage sellele plastist või alumiiniumist nõusid. Sulanud materjal tuleb pinnalt kohe eemaldada. Sellistes nõudes ei tohiks hoida ka toitu.
- Kasutage ainult lameda põhjaga potte või panne.
- Pange potti või pannile sobiv kogus toitu. Nii ei voola toit üle äära ja säästate end pliidi puhastamisest. Ärge asetage poti- või pannikaasi keedualadele. Jälgige, et potid ja pannid asetseksid keeduala keskel. Kui soovite panna poti teisele keedualale, ärge libistage seda, vaid tõstke üles ja asetage soovitud keedualale.

### Soovitisi klaaskeraamiliste pliitide kasutamiseks

- Klaaskeraamiline pind on kuumuskindel ja tundetu suurte temperatuurierinevuste suhtes.
- Ärge kasutage klaaskeraamilist pinda esemete hoidmiseks või lõikelauana.
- Kasutage ainult sileda põhjaga tööstuslikke potte ja panne. Teravad servad kriimustavad pinda.

- Ärge kasutage alumiiniumist potte ja panne. Alumiinium kahjustab klaaskeraamilist pinda.

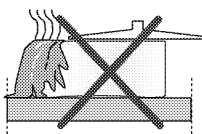

Pritsmed võivad klaaskeraamilist pinda kahjustada ja põhjustada tulekahju.

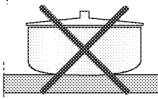

Ärge kasutage nõgusa või kumera põhjaga potte/panne.

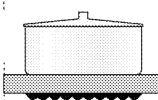

Kasutage ainult lameda põhjaga potte ja panne. Need tagavad parema soojusülekanne.

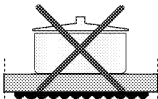

Kui poti läbimõõt on liiga väike, läheb energia raisku.

### Pliidi kasutamine

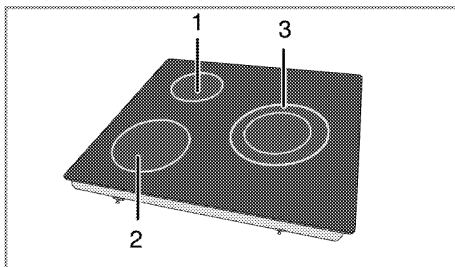

- 1 Ühesõõriline küpsetusplaat 14-16 cm
- 2 Ühesõõriline küpsetusplaat 18-20 cm
- 3 Kahesõõriline küpsetusplaat 27-29/21-23 cm on nimekirja vastavatele põletitele sobivate pottide diameetritest.



#### OHT:

Ärge pillake esemeid pliidile. Isegi väiksemõõdulised esemed (nt soolatoos) võivad pliiti kahjustada.







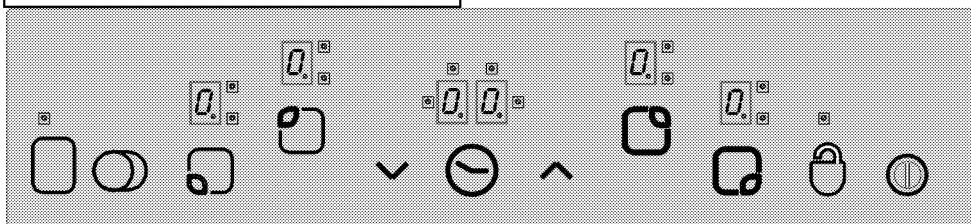



Ärge kasutage pragunenud pliiti. Pragudesse võib tungida vesi, mis võib põhjustada lühise. Kui toote pind on kahjustatud või vigastatud (nt selles on silmaga nähtavad praod), lülitage see elektrilöögi ohu vähendamiseks kohe välja.

**i** Kiiresti kuumenev klaaskeraamiline pliit kiirgab sisselülitatuna eredat valgust. Ärge vaadake otse eredasse valgusesse.

## Juhtpaneel

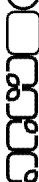

### Tehnilised andmed

-  Pealüliiti – toitenupp
-  Klahvilukk
-  Temperatuuri reguleerimine / taimeri aja suurendamine
-  Temperatuuri reguleerimine / taimeri aja vähendamine
-  \*\* Kahe-/kolmeosalise keeduala valikuklahv
-  \* Taimeri sisse-/väljalülitamine
-  \*\* Keeduala sisse-/väljalülitamine
-  Keedualade valikuklahvid
-  Keeduala näidik (temperatuuritase 0...9)
-  Kahe-/kolmeosalise keeduala tööd näitav valgusdiod (keeduala näidik)
-  \* Taimeri näidik (4 valgusdiodi vastavad neljale keedualale)

**i** Seadet juhitakse puuetundliku juhtseadise abil. Kui puuetundlik juhtimissüsteem on varustatud taimeriga, kinnitatakse kõik juhtimistoimingud puutepaneelil helisignaali.

**i** Hoidke juhtpaneel alati puhas ja kuiv. Niiskus ja mustus võivad põhjustada probleeme seadme töös.

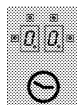

(\*) Kui pliit on varustatud taimeriga.

\*\* Kui pliit on varustatud nende funktsioonidega.



Kellaga mudelitel

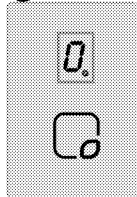

(\*\*\*) Ei ole 3 põletiga pliidiplaatide komplektis.

Skeemid ja joonised on üksnes illustratiivsed. Tegelik välimus või funktsioonid võivad olla teistsugused.

### Pliidi sisselülitamine

Hoidke sõrme 1 sekund juhtpaneeli klahvil "⏻". Süttivad keedualade näidikud. Pliit on nüüd kasutamiseks valmis. Järgmise 10 sekundi jooksul saate valida soovitud keedualad. Pealüliiti "⏻" käsitlemise ajal ei saa kasutada teisi juhtseadiseid. "⏻" ja kõik vastavad kümnendpunktid vilguvad kõigi keedualade näidikutel.

**Kui 10 sekundi jooksul ei tehta ühtki toimingut, lülitub pliit automaatselt ooterežiimile.**

Kui vajutate pealüliiti "⏻" kauem kui 2 sekundit, lülitub pliit välja ja pöördub tagasi ooterežiimile.

## Keedualade valimine

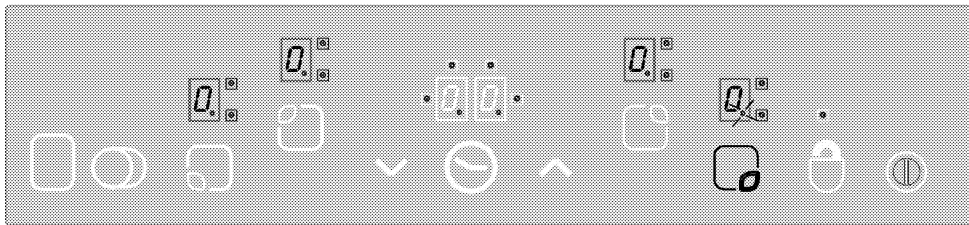

1. Lülitage pliiit sisse.
  2. Soovitud keeduala sisselülitamiseks puudutage vastava keeduala valikuklahvi. Pärast pliiidi keeduala valimist hakkab vastava keeduala näidikul vilkuma kümnendpunkt "0".
- Kui 10 sekundi jooksul ei tehta ühtki toimingut, lülitub pliiit automaatselt ooterežiimile.**
3. Määrake klahviga "▲" või "▼" temperatuuritase vahemikus "1" kuni "9" või "9" kuni "1".

Klahvid "▲" ja "▼" on varustatud korduse funktsiooniga. Kui vajutate mõnda neist klahvidest pikalt, siis muutub temperatuuritase iga 0,4 sekundi järel suuremaks või väiksemaks.

Kui kasutate käivitamiseks klahvi "▲", ilmub näidikule tähis "1". Kui kasutate käivitamiseks klahvi "▼", ilmub näidikule määratud väärtus (nt pooleks sekundiks "A" ja pooleks sekundiks "9"). See näitab, et sisse lülitus võimendusfunktsioon.

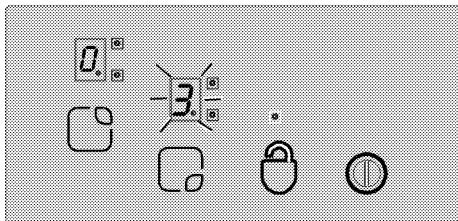

## Võimendus

See funktsioon muudab toiduvalmistamise lihtsamaks. Võimenduse sisselülitamisel töötab keeduala mõnda aega maksimumvõimsusel (vt tabel 1). Võimenduse aeg sõltub valitud temperatuuritasemest. Seda näitab tähis "A" ja määratud temperatuuriväärtus, mis keeduala näidikul vaheldumisi vilguvad (nt pool sekundit on kuvatud "A", pool sekundit "9"). Kui võimendusaeg on läbi, siis vähendatakse keeduala võimsust ja temperatuuriväärtus jääb näidikule püsima. Võimendusfunktsioon on olemas kõigil keedualadel.

## Võimendusfunktsiooni sisselülitamine:

1. Lülitage pliiit sisse.
2. Valige valikuklahvide abil soovitud keeduala.
3. Määrake klahviga "▼" keeduala temperatuuri väärtuseks "9". Pärast temperatuuri määramist

on näidikul vaheldumisi "9" ja "A". See näitab, et valitud on temperatuuritase "9" ja sisse on lülitatud võimendusfunktsioon.

4. Seejärel valige klahviga "▼" 10 sekundi jooksul temperatuur, mida soovite kasutada ülejäänud ajal, kui võimendusaeg on läbi. Valige klahviga "▲" või "▼" keeduala temperatuur vahemikus "1" kuni "9" (käesoleva näite puhul tuleks valida tase "6").
5. Võimendusfunktsiooni ajal on näidikul vaheldumisi "A" ja "6" (võimendusperioodi lõpus jääb näidikule tähis "6").

## Võimendusfunktsiooni väljalülitamine:

- Võimendusfunktsiooni varasemaks väljalülitamiseks hoidke sõrme klahvil "▼", kuni temperatuur langeb nullini ("0").
- Kui temperatuuritasemeks, mis rakendub pärast võimendusperioodi, valitakse "9" ning ühtki madalamat taset ei valita, siis lakkab ekraani vilkumine 10 sekundi pärast. Võimendus on nüüd välja lülitatud.

## Lülitage pliiit välja.

Kui vajutate pealülitit "⊙" kauem kui 2 sekundit, lülitub pliiit välja ja pöördub tagasi ooterežiimile.

Kui pärast pliiidi väljalülitamist saab kasutada veel jääksoojust, annab sellest märku tähis "H" vastava keeduala näidikul.

## Keedualade väljalülitamine ükshaaval:

Keeduala väljalülitamiseks on 3 võimalust:

1. Klahvide "▲" ja "▼" vajutamine samaaegselt.
2. Temperatuuri vähendamine tasemele "0", kasutades klahvi "▼".
3. Taimeri funktsiooni (kui on olemas) kasutamine vastava keeduala puhul.

## 1. Klahvide "▲" ja "▼" puudutamine samaaegselt.

Valige valikuklahvi "Q" abil soovitud keeduala.

Keeduala näidikule "Q" ilmub kümnendpunkt.

Keeduala väljalülitamiseks puudutage korraka klahve "▲" ja "▼".

## 2. Soovitud keeduala temperatuuri vähendamine tasemele "0", kasutades klahvi "∨".

Keeduala saab välja lülitada ka nii, et lülitada temperatuur tasemele "0".

## 3. Taimeriga väljalülitamise funktsiooni (kui on olemas) kasutamine vastava keeduala puhul

Kui aeg on läbi, lülitab taimer vastava keeduala välja. Kõigile näidikutele ilmuvad tähised "0" ja "00". Kahe-/kolmeosaline keeduala ja taimeriga ühendatud valgusdiodid lülituvad välja.

Kui aeg on läbi, kõlab ka helisignaali. Helisignaali vaigistamiseks vajutage puutepaneelil suvalist klahvi.

## Kahe-/kolmeosaliste keedualade sisselülitamine\*\*

### Kaheosalise keeduala sisselülitamine:

Valige soovitud kaheosaline keeduala. Vastava keeduala kümnendpunkt peab vilkuma hakkama. Valige temperatuuritase vahemikus "1" kuni "9" ja puudutage kaheosalise keeduala sisselülitamiseks klahvi "○".

Vastava kaheosalise keeduala valgusdioid "8" hakkab samuti vilkuma. "○" Klahvi teistkordsel puudutamisel muutub kaheosalise keeduala olek: kaheosaline keeduala lülitub sisse või välja. Laiendusala lülitub sisse vaid siis, kui keeduala põhiosa temperatuuritase on vahemikus "1" kuni "9". **Kolmeosalise keeduala sisselülitamine** Valige soovitud kolmeosaline keeduala. Vastava keeduala kümnendpunkt peab vilkuma hakkama. Valige temperatuuritase vahemikus "1" kuni "9" ja puudutage kaheosalise keeduala sisselülitamiseks klahvi "○".

Vastava kaheosalise keeduala valgusdioid "8" jääb samuti põlema. Klahvi "○" uuesti puudutades hakkab vilkuma kolmeosalise keeduala valgusdioid "8" ja kolmeosaline keeduala lülitub sisse.

**Klahvi "○" veel kord puudutades lülitub kolmeosaline keeduala uuesti välja. Eespool kirjeldatud toimingud muudavad alati kahe-/kolmeosaliste keedualade olekut.**

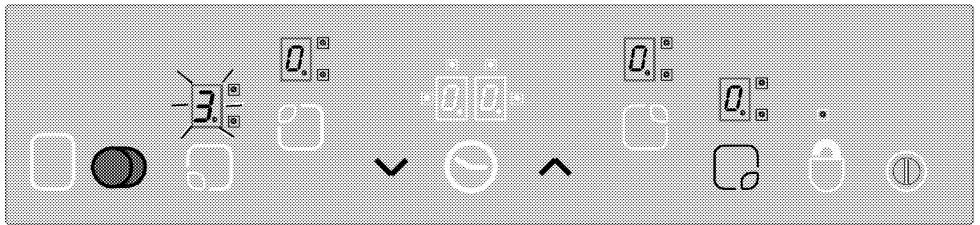

Kahe- ja kolmeosalise keeduala sisselülitamine valitud keeduala klahvi "○" puudutades.

### Klahvilukk\* (kellaga mudelitel)

Puutepaneeli lukustamiseks hoidke sõrme vähemalt 2 sekundit klahvil "Ⓜ". Toimingu kinnituseks kõlab

helisignaali. Seejärel hakkab vilkuma valgusdioid "Ⓜ" ja kõik keedualad lukustatakse.

Keedualasid saab lukustada ainult töörežiimis. Kui keedualad on lukustatud: Kasutada saab ainult

pealülitit "Ⓜ". Valgusdioid "Ⓜ" vilgub ja näitab klahviluku moodulit. Kui pliidi väljalülitamise ajal on klahvid lukustatud, rakendub klahvilukk ka siis, kui pliiit uuesti sisse lülitada. Pliidi kasutamiseks tuleb klahvilukk välja lülitada.

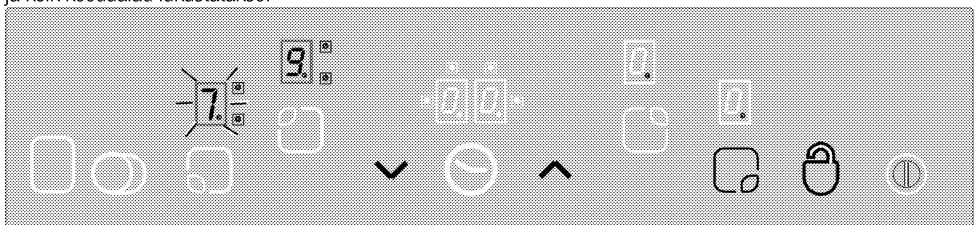

"Ⓜ" klahviga saab puutepaneeli töörežiimis lukustada ja lukust avada.

Keedualade lukustuse avamiseks hoidke sõrme 2 sekundit klahvil "Ⓜ". Toimingu kinnituseks kõlab helisignaali.

Seejärel lülitub valgusdioid "Ⓜ" välja. Nüüd on puutepaneel lukust lahti ja klahve saab kasutada nii nagu tavaliselt.

### Lapselukk

Et lapsed ei saaks keedualasid sisse lülitada, on võimalik välistada pliidi soovimatu kasutamine.



Lapseluku funktsioon koosneb paarist keerulisest toimingust, mis lukustavad juhtimissüsteemi. Lapselukku saab sisse ja välja lülitada ainult ooterežiimis.

### Mooduli lukustamine:

1. Vajutage pliiidi sisselülitamiseks pealülitit "Ⓜ".
  2. Vajutage vähemalt 2 minutit korraga klahve "∧" ja "∨".
  3. Seejärel puudutage uuesti klahvi "∧".
- » Rakendub lapseluku funktsioon ning kõigi keedualade näidikutele ilmub vastav tähis "L".

### Lapseluku väljalülitamine:

Lapseluku väljalülitamine käib samal moel nagu sisselülitamine.

1. Vajutage pliiidi sisselülitamiseks pealülitit "Ⓜ".
  2. Vajutage vähemalt 2 minutit korraga klahve "∧" ja "∨".
  3. Seejärel puudutage uuesti klahvi "∨".
- » Lapseluku töötamise ajal on kõigi keedualade näidikutel tähis "L". Kui lukustus on edukalt eemaldatud, siis tähis "L" kaob.

### Taimerifunktsioon\* (kellaga mudelitel)

See funktsioon teeb toiduvalmistamise hõlpsamaks. Te ei pea toidu valmimise ajal kogu aeg pliiidi ääres valvama, pealegi lülitub keeduala pärast valitud aja möödumist automaatselt välja.

Taimeri funktsioonid: puutepaneeli kaudu saab korraga juhtida kuni 4 keeduala ja ühte meeldetuletustaimerit. Kõiki taimereid saab kasutada ainult töörežiimis.

### Taimeri kasutamine meeldetuletusena

**Meeldetuletustaimer töötab muudest keedualadest eraldi. Tänu sellele pole vahet, kas keeduala on valitud või mitte.**

1. Meeldetuletustaimeri sisselülitamiseks puudutage klahvi "Ⓜ". Taimeri näidikule ilmub "00" ja "00:00" ning alla paremale punkt. Meeldetuletustaimer on nüüd sisse lülitatud.
2. Seejärel määrake soovitud aeg, puudutades klahve "∧" ja "∨".
3. Pärast aja määramist alustab taimer selle pöördarvestust.

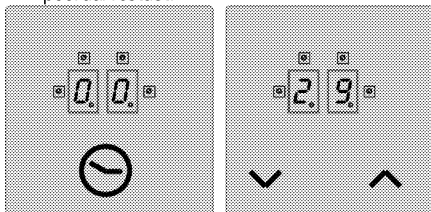

» Kui aeg on läbi, kõlab helisignaali. Helisignaali vaigistamiseks vajutage puutepaneelil suvalist klahvi.

### Keeduala taimer:

**Keedualade taimereid saab määrata ainult töötavatele keedualadele.**

1. Esmalt lülitage pliiit sisse, seejärel käivitage soovitud keeduala. (Keeduala tuleb seada väärtusele vahemikus "1" kuni "9".)
2. Nagu meeldetuletustaimeri puhul, kasutatakse ka keeduala taimeri sisselülitamiseks klahvi "Ⓜ". Taimeri näidikule ilmub "00" ja "00:00" ning alla paremale punkt. Keeduala taimer on nüüd sisse lülitatud.
3. Keeduala taimeri rakendamiseks peate puudutama klahvi "Ⓜ" teist korda. Nüüd saate määrata taimeri seadistuse.
4. Määrake soovitud aeg, puudutades klahve "∧" ja "∨".

### Pliidi taimerite seadistamine:

1. Pärast esimese keeduala taimeri sisselülitamist puudutage uuesti klahvi "Ⓜ". Juhtimissüsteem lülitub päripäeva järgmisele taimeriga seotud töötavale keedualale. Pakutud määrangut näitab vilkuv valgusdiod "Ⓜ".
2. Määrake soovitud aeg, puudutades klahve "∧" ja "∨".
3. Esimesena määratud keeduala taimerit näitab lakkamatult vilkuv valgusdiod "Ⓜ".
  - Klahvi "Ⓜ" uuesti puudutades saab määrata veel taimereid teistele töötavatele keedualadele.
  - 10 sekundi pärast ilmub taimeri näidikule uuesti taimer, mille aeg täitub kõige varem.
  - Taimeri näidikul põlevad valgusdiodid "00:00" näitavad hetkel töötavat taimerit.
  - Keedualade taimerite ja munataimeri väärtuste kuvamiseks tuleb muuta klahvi "Ⓜ" asendit. Määrangut näitab alati ees paremal vilkuv valgusdiod "Ⓜ".Kui ükski valgusdiod ei vilgu, kuvatakse meeldetuletustaimeri väärtus taimeri ekraanile.

### Taimerite väljalülitamine:

Esmalt tuleb taimer ekraanile kuvada: selleks muutke klahvi "Ⓜ" asendit, kuni ekraanile ilmub taimer. Väärtust saab hiljem tühistada kahel viisil:

- Väärtus vähendatakse sammhaaval tasemele "00", puudutades klahvi "∨".
- Vajutatakse pool sekundit korraga klahve "∧" ja "∨", kuni taimeri näidikule ilmub "00".

Kui aeg on läbi, kõlab helisignaali. Helisignaali vaigistamiseks vajutage puutepaneelil suvalist klahvi.

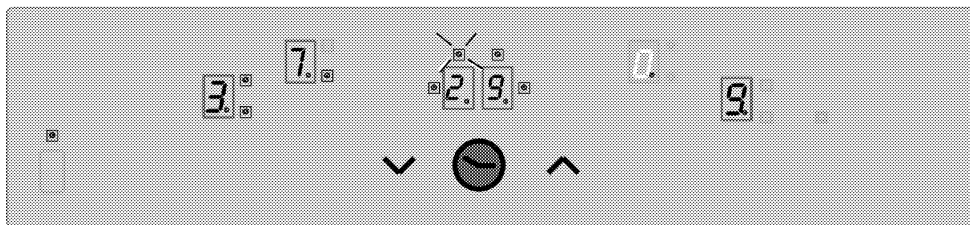

Kuvage taimeri näidikule 3. keeduala taimeri järelejäänud aja väärtus (märgutuli vilgub) (1. ja 4. keeduala töötavate taimerite märgutulesid ei ole taimeri näidikul näha).

### Soojendusfunktsioon (kui on olemas)

Keeduala soojendusfunktsioon, mis valib täiendava temperatuuritaseme vahemikus 0 kuni 1, aitab hoida toitu soojana. Soojendusfunktsiooni sisselülitamiseks puudutage klahvi "□".

Seejärel hakkab vilkuma valgusdiod "□". Keeduala väljalülitamiseks puudutage uuesti klahvi "□".

### Tööaja piirangud

Pliidi juhtimissüsteem kasutab tööaja piirangut. Kui mõni keeduala ununeb kogemata tööle, lülitub see teatud aja möödumisel automaatselt välja (vt tabel 1). Tööaja piirang sõltub valitud temperatuurist. Kui keedualale on määratud taimer, ilmub taimeri näidikule 10 sekundiks tähis "00" (10 sekundi pärast lülitub sisse jääksoojuse tähis).

Seejärel lülitub taimeri näidik välja.

Pärast keeduala automaatset väljalülitamist, nagu eespool kirjeldatud, hakkab see uuesti tööle ning süsteem rakendab määratud temperatuuril maksimaalset tööaega.

Tabel 1. Temperatuuri seadistusparameetrid, tsükli aeg 47,0 sekundit

Temperatuuriseade	Väljalülitumisaeg (sekundites)	Sisselülitumisaeg (sekundites)	Tööaja piirang (tundides)	Võimendusaeg (sekundites)
0	0	0	0	-
1	45,6	1,4	6	60
2	43,6	3,4	6	180
3	41,3	5,7	5	288
4	38,4	8,6	5	390
5	35,9	11,1	4	510
6	33,1	13,9	1,5	150
7	26,2	20,8	1,5	210
8	19,2	27,8	1,5	270
9	0	47,0	1,5	-

### Jääksoojuse funktsioonid

Kui väljalülitatud keeduala pinnatemperatuur on anduri andmetel üle 60 °C või kui näidikul kuvatud temperatuur on üle 60 °C, ilmub vastava keeduala

näidikule tähis "H" (jääksoojus). Kui jääksoojus langeb alla 60 °C, ilmub näidikule tähis "0".

Kui keeduala jääksoojus oli enne voolukatkestust üle 60 °C, siis elektrivarustuse taastumisel hakkab vilkuma jääksoojuse näidik. Näidik vilgub edasi, kuni maksimaalne jääksoojuse aeg saab läbi või kuni valitakse ja lülitatakse sisse keeduala.

### Sensorite kalibreerimine ja tõrketeaded

Vooluvõrku ühendamisel teostab pliidi juhtimissüsteem kalibreerimise, mis sõltub sensorist, klaasist ja ümbritseva keskkonna tingimustest. Ärge katke sensori klaasist osa kalibreerimise ajal kinni. Samuti

peab vältima tugeva valguse (päike, võimsad halogeenlambid vms) langemist pliidi juhtimissüsteemile.

Tabel 2. Tõrkekoodid ja tõrgete põhjused

Tõrke põhjus	Näit
Ruum on liiga tugevalt valgustatud	F1
Luminofoorlamp	F2
Sensor on kaetud heleda olusega	F3
Ruumi valgustus kõigub liiga suurtes piirides	F4

### Näide:

Kalibreerimine kulgeb tõrgeteta järgmistes valgustingimustes:

Klaaskeraamilisest pliidist 70 cm kõrgusel asuvast reflektorita lambipirnist (100 W, piimklaas) tulev valgustus. Pärast õnnestunud kalibreerimist on tagatud pliidi nõuetekohane töö isegi tugeva valgustuse korral (näiteks reflektoriga 50 W halogeen-punktvalgusti kasutamisel).

Tõrke ilmnemisel korratakse kalibreerimist seni, kuni ruumis valitsevad tingimused võimaldavad kalibreerimise edukalt lõpule viia. Pliidi juhtimissüsteemi saab kasutada alles pärast kõigi sensorite õnnestunud kalibreerimist.

Kalibreerimise ajaks tuleb pliidilt eemaldada kõik esemed. Peale selle ei tohi ruum kalibreerimise ajal olla liiga tugevalt valgustatud. Kui kalibreerimise ajal pärast seadme esmakordset ühendamist vooluvõrku ilmub üks teadetest F1, F2 või F4, peab kasutaja

lülitama välja kõik valgusallikad või sulgema akna. Kui kalibreerimine on edukalt lõpule viidud, töötab juhtimissüsteem ka eredalt valgustatud ruumis. Töötava pliidi juhtimissüsteem kohaneb ja kalibreerib end ümber vastavalt ümbritseva keskkonna tingimuste muutumisele.



Puutepaneelil on sensor, mis kaitseb seadet ülekuumenemise eest. Sellele sensorile reageerides lülitatakse vastav keeduala välja. Tõrketeadete kohta leiate täpsemat teavet tabelist.

Kui klahvi vajutatakse korduvalt (kauem kui 10 sekundit), lülitub kogu juhtimissüsteem välja ja kõlab helisignaali.

## 6 Hoidmine ja hooldus

### Üldine teave

Toote kasutusiga pikeneb ja probleeme tekib harvem, kui toodet regulaarselt puhastada.

**OHT:**

Enne hooldus- ja puhastustööde alustamist ühendage toode vooluvõrgust lahti.  
Elektrilöögi oht!

**OHT:**

Enne toote puhastamist laske sellel maha jahtuda.  
Kuumad pinnad võivad tekitada põletusi!

- Puhastage toodet põhjalikult pärast iga kasutuskorda. Sel viisil on lihtsam eemaldada toiduvalmistusjäätke, vältides nende kõrbemist seadme järgmisel kasutuskorral.
- Toote puhastamiseks pole vaja spetsiaalseid puhastusvahendeid. Kasutage toote puhastamiseks sooja vett koos vedela pesuvahendiga, pehmet lappi või käsna ning kuivatamiseks kuiva lappi.
- Liigne vedelik tuleb pärast puhastamist alati ära pühkida ja pritsmed kohe kuivatada.
- Ärge kasutage roostevabast terasest või inoxist pindade ja käepideme puhastamiseks puhastusvahendeid, mis sisaldavad hapet või kloriidi. Nende osade puhastamiseks kasutage pehmet lappi ja vedelat puhastusvahendit (mitteabasiivset), tõmmates lapiga ainult ühes suunas.



Mõned puhastusained või -vahendid võivad pinda kahjustada.

Ärge kasutage tugevatoimelisi puhastusaineid, puhastuspulbrit või -pastat ega teravaid esemeid.



Ärge kasutage puhastamiseks auru puhasteid, muidu võite saada elektrilöögi.

### Pliidi puhastamine

#### Klaaskeraamilised pinnad

Pühkige klaaskeraamilist pinda külma vette kastetud riidetükiga, et eemaldada puhastusvahendi jäägid. Kuivatage pind pehme lapiga. Jäägid võivad pliidi järgmisel kasutuskorral klaaskeraamilist pinda kahjustada.

Mitte mingil juhul ei tohi klaaskeraamilisele pinnale kuivanud jääke kraapida noatera, traatnuustiku vms abivahenditega.

Kaltsiumplekid (kollased plekid) eemaldatakse vähesese koguse kattakivieemaldusvahendiga (näiteks äädikas või sidrunimahla). Samuti võite kasutada kauplustes müüdavaid tooteid.

Kui pind on tugevalt määrdunud, kandke puhastusvahend pesukäsnaile ja oodake, kuni see korralikult imendub. Seejärel puhastage pliidi pind niiske lapiga.



Suure suhkrisisaldusega toidud nagu kondenspiim või siirup tuleb eemaldada kohe, mitte jääda ootama pinna jahtumist. Muidu võivad need klaaskeraamilist pinda pöördumatult kahjustada.

Kattekihid või muud pinnad võivad aja jooksul mõnevõrra pleekida. See ei mõjuta toote tööd. Pleekimine ja plekid klaaskeraamilisel pinnal on normaalsed ilmingud, mitte defektid.

## 7 Probleemide lahendamine

### Toote kuumenemisel ja jahtumisel on kuulda metalset heli.

- Metallosade kuumenemisel võivad need paisuda ning tekitada häält. >>> *Tegemist ei ole rikkega.*

### Toode ei tööta.

- Võrgukaitse on rakendunud või läbi põlenud. >>> *Kontrollige elektrikiirbi korke. Vajadusel vahetage või lähtestage need.*
- Toode ei ole ühendatud (maandatud) pistikupessa. >>> *Kontrollige pistiku ühendust.*
- Kui lülitate pliidi uuesti sisse, aga displei ei sütti. >>> *Lahutage seade võimsuslüliti abil vooluvõrgust. Oodake 20 sekundit ja ühendage seade uuesti vooluvõrku.*



Kui teil ei õnnestu probleemi käesolevas lõigus antud juhiste kohaselt lahendada, konsulteerige volitatud teenindusega või edasimüüjaga, kellelt te toote ostsite. Ärge kunagi üritage rikkis toodet ise parandada.



# Ugradni plamenik

Korisnički priručnik

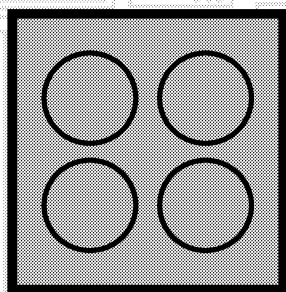

SB

**beko**

## Molimo da prvo pročitate ovo uputstvo!

Poštovani korisniče,

zahvaljujemo na izboru Beko proizvoda. Nadamo se da ćete na najbolji mogući način iskoristiti Vaš proizvod, koji je napravljen sa visokim kvalitetom i vrhunskom tehnologijom. Stoga, molimo da pročitate ovo celo korisničko uputstvo i sva prateća dokumenta pažljivo pre korišćenja proizvoda i čuvajte ih kao podsetnik za buduću upotrebu. Ako ovaj proizvod predate trećem licu, priložite i ovo korisničko uputstvo. Pratite sva upozorenja i informacije iz korisničkog uputstva.

Imajte na umu da ovo korisničko uputstvo može da se primeni i na nekoliko drugih modela. Razlike između modela će biti naznačene u priručniku.

### Objašnjenje simbola

U ovom korisničkom uputstvu su korišćeni sledeći simboli:



Važne informacije ili korisni saveti u vezi sa korišćenjem.



Upozorenje za situacije koje su opasne po život i imovinu.



Upozorenje za električni udar.



Upozorenje za opasnost od požara.



Upozorenje za vrelе površine.



**Arçelik A.Ş.**  
Karaağaç caddesi No:2-6  
34445 Sütlüce/Istanbul/TURKEY  
Made in TURKEY



**1 Važna uputstva i upozorenja za  
bezbednost i okruženje 4**

Opšta bezbednost .....	4
Bezbednost električnih proizvoda .....	4
Bezbednost proizvoda .....	5
Namena .....	6
Bezbednost dece .....	6
Odlaganje dotrajalog proizvoda u otpad .....	7
Odlaganje ambalažnog materijala .....	7
Odlaganje dotrajalog proizvoda u otpad .....	7

**2 Opšte informacije 8**

Pregled .....	8
Tehničke specifikacije .....	8

**3 Instalacija 9**

Pre instalacije .....	9
Instalacija i povezivanje .....	9

**4 Pripreme 12**

Saveti za uštedu energije .....	12
Prva upotreba .....	12
Prvo čišćenje proizvoda .....	12

**5 Kako koristiti ploču za kuvanje 13**

Opšte informacije o kuvanju .....	13
Korišćenje ploča za kuvanje .....	13
Kontrolna tabla .....	14

**6 Održavanje i nega 20**

Opšte informacije .....	20
Očistite ploču za kuvanje .....	20

**7 Otklanjanje kvarova 21**

## **1 Važna uputstva i upozorenja za bezbednost i okruženje**

Ovaj odeljak sadrži sigurnosna uputstva koja će vam pomoći da se zaštitite od opasnosti povreda i oštećenja imovine. Neuspešno praćenje ovih uputstava će poništiti garanciju.

### **Opšta bezbednost**

- Ovaj uređaj mogu koristiti deca starija od 8 godina i osobe sa smanjenim fizičkim, senzornim ili mentalnim sposobnostima ili kojima nedostaju iskustvo i znanje, ako su pod nadzorom ili su dobili uputstva u vezi sa bezbednom upotrebom uređaja i razumeju uključene opasnosti. Deca se ne smeju igrati sa uređajem. Deca ne smeju čistiti ili održavati uređaj bez nadzora.
- Ovaj uređaj nije namenjen za upotrebu od strane osoba (uključujući decu) sa smanjenim fizičkim, senzornim ili mentalnim sposobnostima ili nedostatkom iskustva i znanja, osim ako su pod nadzorom ili su im data uputstva. Deca koja su pod nadzorom ne smeju se igrati uređajem.
- Ako se proizvod ustupi drugoj osobi za ličnu upotrebu ili kao polovan proizvod, potrebno je takođe proslediti korisnički priručnik, etikete proizvoda i

druge relevantne dokumente i delove.

- Instalaciju i popravke smeju da vrše samo ovlašćeni serviseri. Proizvođač neće snositi odgovornost za štete koje nastanu zbog postupaka koje su obavile neovlašćene osobe, što takođe može poništiti garanciju. Pre instalacije, pažljivo pročitajte uputstva.
- Ne uključujte proizvod ako je u kvaru ili ima vidljivo oštećenje.
- Prekontrolišite da li su funkcijski tasteri na proizvodu isključeni nakon svake upotrebe.

### **Bezbednost električnih proizvoda**

- Ako je proizvod neispravan, ne treba da se koristi dok ga ne popravi ovlašćeni serviser. Postoji opasnost od električnog udara!
- Proizvod povežite samo na uzemljenu utičnicu/vod sa naponom i zaštitom navedenim u „Tehničkim specifikacijama“. Uzemljenje instalacije mora da obavi kvalifikovani električar u slučaju da se proizvod koristi sa ili bez transformatora. Naša kompanija neće biti odgovorna ni za kakve probleme koji nastanu zbog korišćenja proizvoda sa neuzemljenom instalacijom u skladu sa lokalnim propisima.

- Nikada ne perite proizvod prskanjem ili sipanjem vode na njega! Postoji opasnost od električnog udara!
- Proizvod mora da bude isključen za vreme instalacije, održavanja, čišćenja i popravke.
- Ako je priključni kabl za napajanje proizvoda oštećen, mora da ga zameni proizvođač, njegov serviser ili odgovarajuće kvalifikovano lice kako bi se izbegle opasnosti.
- Aparat mora da se instalira tako da može potpuno da se isključi sa mreže. Razdvajanje mora da bude obezbeđeno ili putem mrežnog utikača ili putem prekidača ugrađenog u fiksnu električnu instalaciju u skladu sa građevinskim propisima.
- Sve radove na električnoj opremi i sistemima treba da vrše samo ovlašćena kvalifikovana lica.
- U slučaju oštećenja, isključite proizvod i odvojite od električne mreže. Da biste to uradili, isključite osigurač u domaćinstvu.
- Uverite se da je jačina osigurača kompatibilna sa ovim proizvodom.

### **Bezbednost proizvoda**

- UPOZORENJE: Uređaj i njegovi pristupačni delovi se zagrevaju tokom upotrebe. Budite pažljivi da biste izbegli dodirivanje vrućih elemenata. Decu mlađu od 8 godina treba udaljiti osim u slučaju da ih neprekidno nadgledate.
- Nikad ne koristite proizvod u slučaju oslabljenog rasuđivanja ili koordinacije pod uticajem konzumiranja alkohola i/ili lekova.
- Budite pažljivi kada koristite alkoholna pića u vašem posuđu. Alkohol na visokim temperaturama isparava i može da prouzrokuje požar jer se može upaliti ako dođe u kontakt sa vrućim površinama.
- Ne stavljajte nikakav zapaljivi materijal blizu proizvoda, jer njegove stranice mogu da se zagrevaju u toku upotrebe.
- Održavajte čistoću svih ventilacionih otvora.
- Ne koristite paročištače za čišćenje uređaja da ne biste izazvali električni udar.
- UPOZORENJE: Kuvanje na ringli sa zagrejanom masti ili uljem može biti opasno i dovesti do požara. NIKADA ne pokušavajte da gasite vatru vodom, već isključite uređaj, a zatim pokrijte plamen tj., pokrijte ga poklopcem ili protivpožarnim ćebetom.
- PAŽNJA: Proces kuvanja mora da bude pod nadzorom. Kratkotrajni proces kuvanja mora neprekidno da bude pod nadzorom.

- UPOZORENJE: Opasnost od požara: Nemojte držati predmete na površinama za kuvanje.
- UPOZORENJE: Ako je površina naprsila, isključite uređaj da biste izbegli mogućnost električnog udara.
- U slučaju da se staklo ploče za kuvanje polomi: Odmah isključite sve gorionike i sve električne grejne elemente i izolujte uređaj od napajanja. Nemojte da dodirujete površinu uređaja. Nemojte da koristite uređaj.
- Ovaj aparat nije predviđen da se upravlja putem eksternog tajmera ili posebnog sistema daljinskog upravljača.
- Pritisak pare koji se može stvoriti zbog vlage na površini ploče za kuvanje ili na dnu šerpe može da izazove pomeranje šerpe. Zbog toga treba da se uverite da su površina rerne i dna šerpi uvek suve.
- UPOZORENJE: Koristite samo štitnike ploče za kuvanje koje je dizajnirao proizvođač aparata za kuvanje ili koje je proizvođač aparata odredio kao pogodne u uputstvu za upotrebu, ili štitnike ploče za kuvanje koje sadrži aparat. Upotreba neodgovarajućih štitnika može izazvati nezgode.

Za pouzdanost proizvoda od požara:

- Uverite se da je utikač dobro umetnut u utičnicu kako ne bi izazvao varnice.
- Ne koristite oštećen, isečen ili produžni kabl, osim originalnog kabla.
- Pobrinite se da na utičnici na koju je priključen proizvod nema ni vlage ni tečnosti.

### Namena

- Ovaj proizvod je namenjen za kućnu upotrebu. Komercijalna upotreba nije dozvoljena.
- PAŽNJA: Ovaj aparat služi samo za kuvanje. On ne sme da se koristi za druge svrhe, na primer za grejanje prostorije."
- Proizvođač neće biti odgovoran ni za kakve štete koje su nastale kao posledica nenamenske upotrebe ili pogrešnog rukovanja.

### Bezbednost dece

- UPOZORENJE: Pristupačni delovi mogu da se zagreju za vreme upotrebe. Decu treba udaljiti.
- Materijali za pakovanje su opasni za decu. Ambalažne materijale držite van domašaja dece. Molimo da sve delove ambalaže odložite u otpad u skladu sa ekološkim standardima.
- Električni proizvodi su opasni za decu. Udaljite decu od proizvoda kada je uključen i nemojte im

dozvoliti da se igraju sa proizvodom.

- Iznad uređaja ne stavljajte predmete koje bi deca mogla da dohvate.

### **Odlaganje dotrajalog proizvoda u otpad**

#### **Usaglašenost sa WEEE direktivom i odlaganje**

##### **otpada:**



Ovaj proizvod je usaglašen sa WEEE direktivom Evropske Unije (2012/19/EU). Ovaj proizvod nosi znak klasifikacije za električni i elektronski otpad (WEEE). Ovaj proizvod je proizveden od visoko kvalitetnih delova i materijala koji se mogu ponovo koristiti i pogodni su za reciklažu. Nemojte odlagati proizvod u otpad sa običnim kućnim otpadom i drugim otpadima na kraju veka trajanja. Odložite ga u centar za sakupljanje i reciklažu električnog i elektronskog otpada. Konsultujte se sa svojim lokalnim vlastima da biste saznali o ovim centrima za sakupljanje otpada.

#### **Usaglašenost sa RoHS direktivom:**

Proizvod koji ste kupili u saglasnosti je sa RoHS direktivom Evropske Unije (2011/65/EU). On ne sadrži štetne i zabranjene materijale navedene u direktivi.

#### **Odlaganje ambalažnog materijala**

- Ambalažni materijali su opasni po decu. Ambalažni materijal čuvajte na bezbednom mestu, van domašaja dece. Ambalažni materijali za ovaj proizvod su proizvedeni od materijala koji se mogu reciklirati. Odložite ih pravilno i sortirajte u skladu sa uputstvima za recikliranje otpada. Ne odlažite ih sa običnim kućnim otpadom.

#### **Odlaganje dotrajalog proizvoda u otpad**

- Sačuvajte originalnu ambalažnu kutiju ovog proizvoda i transportujte proizvod u njoj. Pratite uputstva na kutiji. Ako nemate originalnu ambalažnu kutiju, proizvod upakujte u foliju za pakovanje sa vazдушnim mehurićima ili deblji karton i dobro zalepite.



Proverite opšti izgled svog proizvoda da biste pronašli eventualna oštećenja koja su mogla nastati za vreme transporta.

## 2 Opšte informacije

### Pregled

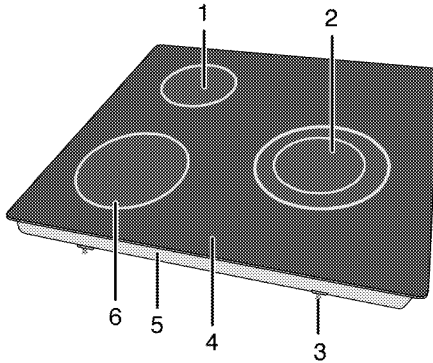

- |   |                                   |   |                                   |
|---|-----------------------------------|---|-----------------------------------|
| 1 | Ploča za kuvanje sa jednim krugom | 4 | Staklokeramička površina          |
| 2 | Ploča za kuvanje sa dva kruga     | 5 | Poklopac osnove                   |
| 3 | Montažna stega                    | 6 | Ploča za kuvanje sa jednim krugom |

### Tehničke specifikacije

Napon/frekvencija	220-240 V~/380-415 V 2N ~ 50 Hz
Ukupna potrošnja energije	5700 W
Tip kabla / poprečni presek	min.H05V2V2-F 3 x 2,5 mm <sup>2</sup>
Spoljne dimenzije (visina/širina/dubina)	55 mm/580 mm/510 mm
Ugradne dimenzije (širina/dubina)	560 mm/490 mm
<b>Gorionici</b>	
Napred levo	<b>Ploča za kuvanje sa jednim krugom</b>
Dimenzije	180 mm
Snaga	1800 W
Pozadi levo	<b>Ploča za kuvanje sa jednim krugom</b>
Dimenzije	140 mm
Snaga	1200 W
Zadnji	<b>Ploča za kuvanje sa dva kruga</b>
Dimenzije	270/210 mm
Snaga	2700/1800 W



Tehničke specifikacije se mogu izmeniti bez prethodnog obaveštenja da bi se poboljšao kvalitet proizvoda.



Slike koje su date u ovom uputstvu za upotrebu su samo ilustrativne i možda se neće u potpunosti poklapati sa vašim proizvodom.



Vrednosti, koje su navedene na oznakama proizvoda ili u drugoj dokumentaciji koju ste dobili uz proizvod, dobijene su pod laboratorijskim uslovima u skladu sa odgovarajućim standardima. U zavisnosti od radnih uslova i uslova okruženja proizvoda, ove vrednosti se mogu razlikovati.

### 3 Instalacija

Proizvod mora da instalira kvalifikovano lice u skladu sa važećim propisima. U suprotnom, garancija neće važiti. Proizvođač neće biti odgovoran za štete koje nastanu zbog postupaka koje su obavile neovlašćene osobe i može da poništi garanciju.



Priprema lokacije i električne instalacije za proizvod su odgovornost kupca.



#### OPASNOST:

Ovaj proizvod mora da se instalira u skladu sa svim lokalnim propisima za gasne i/ili električne instalacije.



#### OPASNOST:

Pre instalacije vizuelno proverite da li na proizvodu postoje bilo kakva oštećenja. Ako ustanovite oštećenja, nemojte ga instalirati. Oštećeni proizvodi predstavljaju opasnost po vašu bezbednost.

### Pre instalacije

Ploča za kuvanje je projektovana za ugradnju u komercijalnu radnu ploču. Između aparata i zidova kućišta i nameštaja mora da se ostavi bezbedan ramak. Pogledajte sliku (vrednosti su u mm).

- Može se koristiti i u slobodno stojećem položaju. Obezbedite minimalni razmak od 750mm iznad površine ploče za kuvanje.
- (\*) Ako se kuhinjski aspirator montira iznad šporeta, pogledajte uputstvo proizvođača aspiratora u vezi sa visinom instalacije (min. 650 mm)
- Uklonite ambalažne materijale i transportne blokade.
- Površine, sintetički laminati i lepkovi moraju da budu otporni na toplotu (minimalno 100 °C).
- Radna ploča mora da bude nivelisana i učvršćena horizontalno.
- Isecite otvor za ploču za kuvanje u površini radne ploče prema ugradnim dimenzijama.

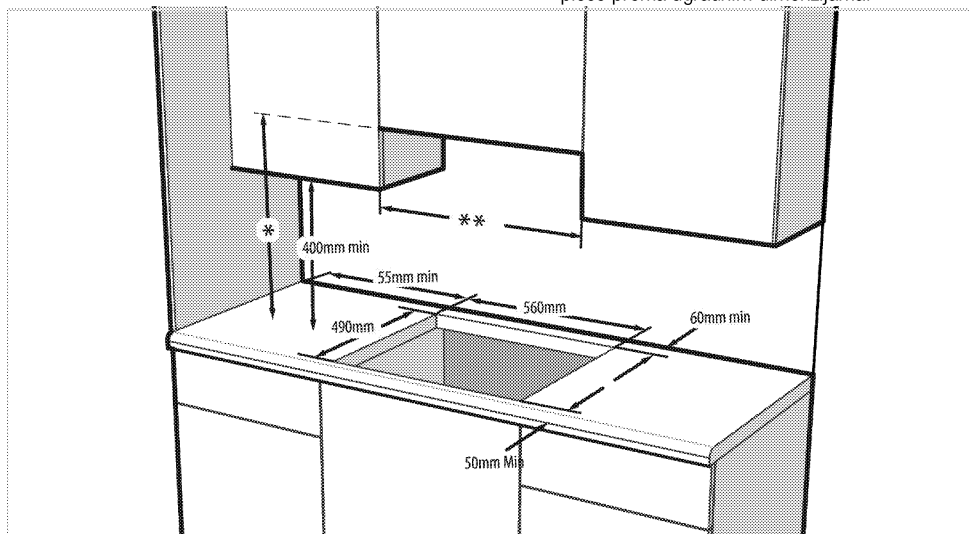

\* Minimalna visina do aspiratora prema preporuci navedenoj u uputstvu za upotrebu aspiratora

\*\* Minimalno rastojanje između ormarića mora da bude širina ploče za kuvanje



Ne postavljajte ploču za kuvanje na mesta sa oštrim ivicama ili uglovima.

Postoji opasnost od loma staklokeramičke površine!

### Instalacija i povezivanje

- Uređaj se može instalirati i povezati samo u skladu sa propisanim pravilima za instalaciju.

### Električno povezivanje

Povežite proizvod sa uzemljenom utičnicom koja je zaštićena minijaturnim prekidačem odgovarajućeg kapaciteta kao što je navedeno u tabeli „Tehničke specifikacije“. Angažujte kvalifikovanog električara da obavi povezivanje sa uzemljenom instalacijom dok

koristite proizvod sa ili bez transformatora. Naša kompanija nije odgovorna ni za kakvu štetu koja će proisteci zbog korišćenja proizvoda bez uzemljene instalacije u skladu sa lokalnim propisima.

**OPASNOST:**  
 Na gasnu mrežu proizvod sme da priključi samo ovlašćeno kvalifikovano lice. Garantni rok za proizvod počinje samo nakon pravilne instalacije. Proizvođač neće biti odgovoran za štete koje nastanu zbog postupaka koje su obavile neovlašćene osobe.

**OPASNOST:**  
 Električni kabl za napajanje ne sme da se prikleshti, savije ili prignječi ili da dođe u dodir sa vrućim delovima proizvoda. Oštećeni kabl za napajanje mora da zameni kvalifikovani električar. U suprotnom, postoji opasnost od električnog udara, kratkog spoja ili požara!

- Povezivanje mora da se izvede u skladu sa nacionalnim propisima.
- Podaci o mrežnom napajanju moraju da odgovaraju podacima koji su navedeni na tipskoj pločici proizvoda. Tipaska pločica se nalazi na zadnjem delu kućišta proizvoda.
- Kabl za napajanje vašeg proizvoda mora da bude u skladu sa vrednostima u tabeli „Tehničke specifikacije“.

**OPASNOST:**  
 Pre radova na električnoj instalaciji isključite proizvod iz struje. Postoji opasnost od električnog udara!

### Povezivanje kabla za napajanje

**i** Tokom povezivanja žica morate da poštujuete nacionalne/lokalne propise o struji i morate da koristite odgovarajuću utičnicu i utikač za renu. U slučaju da ograničenja napajanja uređaja premašuju nominalne vrednosti struje za utikač i utičnicu, proizvod mora da se poveže preko fiksne električne instalacije direktno bez korišćenja utikača i utičnice.

1. Ukoliko nije moguće isključiti napajanje preko svih izvoda (polova), rastavni uređaj sa najmanje 3 mm zazora kontakta (osigurači, fazni sigurnosni prekidači, kontaktori) moraju da se povežu, a svi polovi ovog rastavnog uređaja moraju da budu u blizini proizvoda (ne iznad) u skladu sa IEE smernicama. Nepridržavanje ovog uputstva može da dovede do problema u radu i poništavanja garancije za proizvod.

Preporučuje se dodatna zaštita putem FID sklopke za zaštitu od struje greške.

### Ako je kabl isporučen sa proizvodom:

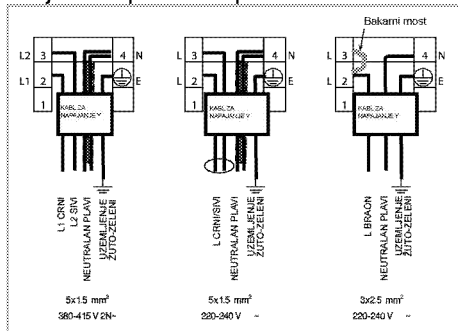

2. Za jednofazno povezivanje, žice treba povezati na sledeći način:

- Braon/crni kabl = L (faza)
- Plavi/ kabl = N (nula)
- Zeleno/žuti kabl = (E)  (Uzemljenje)

» ili

- /crni kabl = L (faza)
- Plavi/Braon kabl = N (nula)
- Zeleno/žuti kabl = (E)  (Uzemljenje)

3. Za dvofazno povezivanje, žice treba povezati na sledeći način:

- Braon kabl = L1 (faza 1)
- Crni kabl = L2 (faza 2)
- Plavi/ kabl = N (nula)
- Zeleno/žuti kabl = (E)  (Uzemljenje)

» ili

- Crni kabl = L1 (faza 1)
- C kabl = L2 (faza 2)
- Plavi/Braon kabl = N (nula)
- Zeleno/žuti kabl = (E)  (Uzemljenje)

### Instalacija proizvoda

1. Okrenite ploču za kuvanje naopačke i postavite na ravnu površinu.
2. Prilikom instalacije ploče, postavite zaptivku koja je priložena u pakovanju oko ploče kao što je prikazano na sledećoj slici tako da ostane 1 mm do 2 mm ka unutra od spoljašnje ivice stakla.

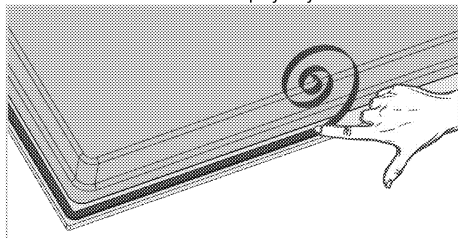



- Postavite ploču za kuvanje na radnu ploču i poravnajte je.
- Korišćenjem instalacionih stezaljki učvrstite ploču za kuvanje postavljajući ih kroz otvore u donjem delu kućišta.

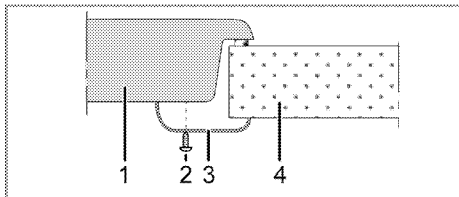

- Ploča za kuvanje
- Zavrtnanj
- Instalaciona stezaljka
- Radna ploča



Prilikom instaliranja ploče za kuvanje na ormarić mora da se instalira polica kako bi se ormarić odvojio od ploče za kuvanje, kao što je ilustrovano na gornjoj slici. To se ne zahteva kada je instalirate iznad ugradne rerne.

Proizvod se može dodirnuti odozdo zašto što je instaliran na fioci, ovaj deo mora da se pokrije drvenom pločom.

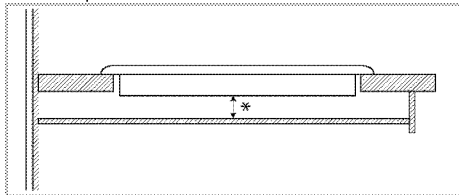

\* min. 15 mm

### Zadnja strana (rupe za povezivanje)



Lokacije priključnih rupa koje su prikazane na slici u nastavku su šematske i mogu se razlikovati u zavisnosti od modela proizvoda. Pričvrstite ih u skladu s priključnim rupama na vašem proizvodu.

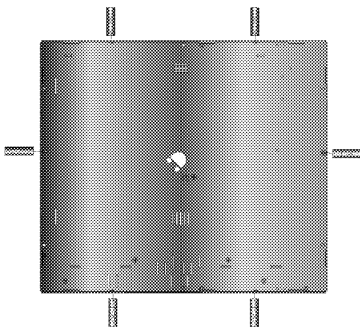

#### OPASNOST:

Povezivanje u drugačije otvore nije dobra praksa s obzirom na sigurnost, jer može da dođe do oštećivanja gasnog i električnog sistema.



#### OPASNOST:

Ploča za kuvanje sadrži delove koji rade na gas i struju. Iz tog razloga, ploču za kuvanje treba fiksirati za radnu ploču isključivo preko otvora za fiksiranje, koristeći isključivo elemente za pričvršćivanje i zavrtnje koji su priloženi i na način koji je naveden u priručniku. U suprotnom, predstavljaće opasnost po život i svojinu.

### Finalna provera

- Rukujte proizvodom.
- Proverite sve električne funkcije.

## 4 Pripreme

### Saveti za uštedu energije

Sledeće informacije će vam pomoći da vaš uređaj koristite na ekološki način i štedite energiju:

- Odmrznite smrznuta jela pre pečenja.
- Za kuvanje koristite šerpe i tiganje sa poklopcem. Ako se ne stavi poklopac, potrošnja energije može biti 4 puta veća.
- Izaberite gorionik koji odgovara veličini dna šerpe koja će biti korišćena. Uvek birajte pravilnu veličinu šerpe za svoje jelo. Veće šerpe zahtevaju više energije.
- Koristite šerpe sa ravnim dnom kada kuvate na električnim ringlama. Šerpe sa debelim dnom obezbeđuju bolju toplotnu provodnost. Možete da uštedite do 1/3 energije.
- Posude i šerpe moraju da odgovaraju zonama za kuvanje. Dno posuda ili šerpe ne sme biti manje od ringle.

- Održavajte čistoću zona za kuvanje i dna šerpi. Nečistoće će smanjiti provođenje toplote između zone za kuvanje i dna šerpe.
- U slučaju dužeg kuvanja, isključite zonu za kuvanje 5 ili 10 minuta pre završetka vremena kuvanja. Možete da uštedite do 20% energije korišćenjem preostale toplote.

### Prva upotreba

#### Prvo čišćenje proizvoda



Prilikom upotrebe nekih deterdženata ili sredstava za čišćenje mogla bi da se ošteti površina.

Ne koristite agresivne deterdžente, praškove/tečnosti za čišćenje ili oštre predmete tokom čišćenja.

1. Uklonite sve ambalažne materijale.
2. Obrišite površine proizvoda vlažnom krpom ili sunderom i osušite ga krpom.

## 5 Kako koristiti ploču za kuvanje

### Opšte informacije o kuvanju



Nikad puniti posudu uljem više od jedne trećine. Ne ostavljajte ploču za kuvanje bez nadzora kada zagrevate ulje. Pregrejano ulje predstavlja opasnost od požara. **Nikada ne pokušavajte da eventualnu vatru gasite vodom!** Ako se ulje zapali, pokrijte ga protivpožarnim čebetom ili vlažnom krpom. Isključite ploču za kuvanje, ako se to može bezbedno uraditi i pozovite vatrogasce.

- Pre prženja hrane, uvek je dobro osušite i pažljivo spustite u vrelo ulje. Postarajte se da namirnice budu potpuno odmrznute pre prženja.
- Ne poklapajte posudu koju koristite kada zagrevate ulje.
- Postavite lonce i šerpe na način da njihove ručice ne budu iznad ploče za kuvanje kako biste sprečili njihovo zagrevanje. Ne stavljajte na ploču za kuvanje nestabilne posude ili one koje se mogu lako prevrnuti.
- Ne stavljajte prazne posude i šerpe na zone za kuvanje koje su uključene. Mogu da se oštete.
- Rad zone za kuvanje bez posude ili šerpe na njoj izazvaće oštećenje uređaja. Isključite zone za kuvanje nakon što je kuvanje završeno.
- Kako površina uređaja može biti vruća, ne stavljajte na nju plastične ili aluminijumske posude. Odmah očistite sve takve otopljene materijale sa površine. Takve posude ne bi trebalo koristiti ni za držanje hrane.
- Koristite samo šerpe ili posude sa ravnim dnom.
- U šerpe i lonce stavljajte odgovarajuću količinu hrane. Tako ćete sprečiti nepotrebno čišćenje zbog prelivanja. Ne stavljajte poklopce za šerpe i lonce na zone za kuvanje. Postavite šerpe na način da budu u centru zone za kuvanje. Kada želite da premestite šerpu na drugu zonu za kuvanje, podignite je i stavite na zonu za kuvanje koju želite umesto da je povlačite po površini.

### Saveti za staklokeramičke ploče za kuvanje

- Staklokeramička površina je otporna na toplotu i na nju ne utiču velike temperaturne razlike.
- Ne koristite staklokeramičku površinu kao mesto za čuvanje ili kao dasku za sečenje hrane.
- Koristite samo šerpe i lonce sa obradenim dnom. Oštre ivice mogu izgrebati površinu.
- Ne koristite aluminijumske posude i šerpe. Aluminijum oštećuje staklokeramičku površinu.

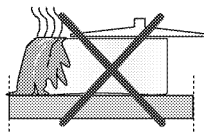

Prolivanja hrane mogu oštetiti staklokeramičku površinu i izazvati požar.

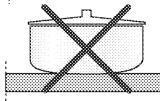

Nemojte koristiti posude sa konkavnim ili konveksnim dnom.

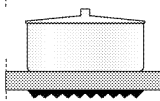

Koristite samo šerpe i lonce sa ravnim dnom. Oni obezbeđuju lakši prenos toplote.

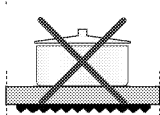

Ako je prečnik šerpe suviše mali, nepotrebno će se izgubiti energija.

### Korišćenje ploča za kuvanje

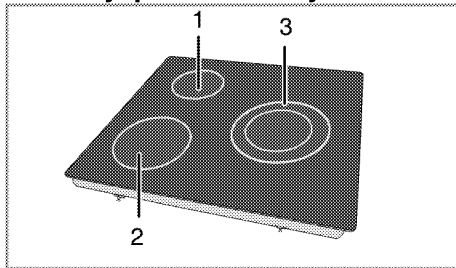

- 1 Ploča za kuvanje sa jednim krugom 14-16 cm
- 2 Ploča za kuvanje sa jednim krugom 18-20 cm
- 3 Ploča za kuvanje sa dva kruga 27-29/21-23 cmje lista preporučениh prečnika šerpi koje mogu da se koriste na odgovarajućim ringlama.



### OPASNOST:

Pazite da na ploču za kuvanje ne padne neki predmet. Čak i mali predmeti, npr. slanik, mogu da oštete ploču za kuvanje.

Ne koristite naprsu ploču za kuvanje. Voda može ući u naprsline i prouzrokovati kratak spoj.

U slučaju bilo kakvog oštećenja površine (npr. vidljive naprsline), odmah isključite proizvod da biste smanjili opasnost od električnog udara.



Brzozagrevajuće ringle staklokeramičke ploče za kuvanje se osvetljavaju kada se uključe. Ne gledajte u jaku svetlost.

### Kontrolna tabla

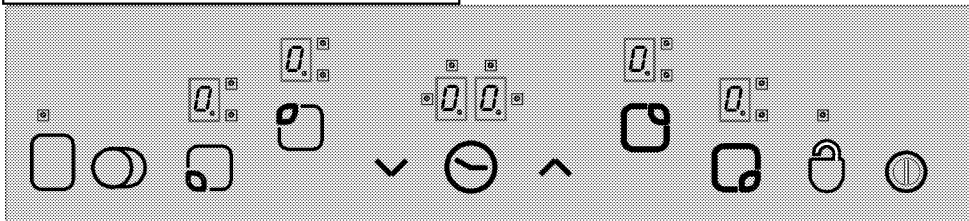

### Specifikacije



Glavni taster - taster za UKLJUČIVANJE/ISKLJUČIVANJE  
Blokada tastera



Podešavanje temperature/Vremenski programator za povećavanje  
Podešavanje temperature/Vremenski programator za smanjivanje



\*\* Taster za biranje dvostruke/trostruke zone za kuvanje



\* Uključivanje/isključivanje vremenskog programatora



\*\* Uključivanje/isključivanje zone za kuvanje



Kontrole biranja zone za kuvanje



Displej zone za kuvanje (podešavanje temperature 0 ... 9)



LED dioda za dvostruku/trostruku zonu kuvanja (Displej zone za kuvanje)



\* Displej vremenskog programatora (postoje 4 LED diode za 4 različite zone za kuvanje)



Ovaj uređaj se kontroliše putem senzorske upravljačke jedinice. Svaki postupak koji načinite na senzorskom upravljaču biće potvrđena zvučnim signalom ako vaša senzorska upravljačka jedinica ima vremenski programator.



Komandne table uvek održavajte čistim i suvim. Vlažnost i prljavština mogu izazvati probleme u radu funkcija.



(\*) Ako vaša ploča za kuvanje ima vremenski programator.



(\*) Ako vaša ploča za kuvanje ima ove funkcije.

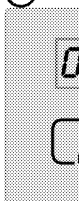

Kod modela sa satom

(\*\*\*) Ne postoji kod ploča za kuvanje sa 3 gorionika.

Grafički prikaz podataka i brojke imaju samo informativnu svrhu. Stvarni izgled i funkcije se mogu razlikovati.

### Uključivanje ploče za kuvanje

Dodirnite taster "⏻" na komandnoj tabli 1 sekundu. Displeji zone za kuvanje svetle. Sada je ploča za kuvanje spremna za upotrebu. Možete izabrati različite

zone za kuvanje u sledećih 10 sekundi. Druge kontrole nemaju funkciju kada se glavni taster aktivira "0".

"0." i sve odgovarajuće decimalne tačke će treptati na svim displejima zone za kuvanje.

**Ako se ne izvrši nijedna operacija u roku od 10 sekundi, ploča za kuvanje će se automatski vratiti u režim pripravnosti.**

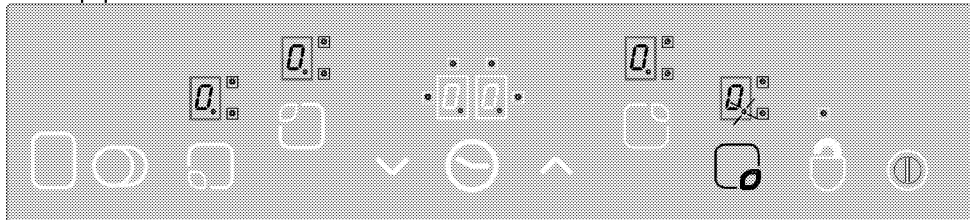

1. Uključite ploču za kuvanje.
2. Dodirnite jednu od kontrola za biranje zone za kuvanje da biste uključili željenu zonu. Nakon što ste izabrali zonu za kuvanje na ploči za kuvanje, "0." decimalna tačka će treptati na odgovarajućem displeju zone za kuvanje.

**Ako se ne izvrši nijedna operacija u roku od 10 sekundi, ploča za kuvanje će se automatski vratiti u režim pripravnosti.**

3. Dodirnite taster "∧" ili "∨" da biste podesili temperaturu na vrednost između "1" i "9" ili između "9" i "1".

"∧" i "∨" tasteri imaju funkciju za ponavljanje. Ako ove tastere držite dodirnutim duže vreme, temperatura će se neprestano povećavati ili smanjivati svakih 0,4 sekundi.

Ako počnete sa tasterom "∧", na displeju se pojavljuje "1". Ako počnete sa tasterom "∨", podešena vrednost se prikazuje na displeju (npr. pola sekunde "A" i pola sekunde "9"). Ovo označava da je aktiviran pojačavač.

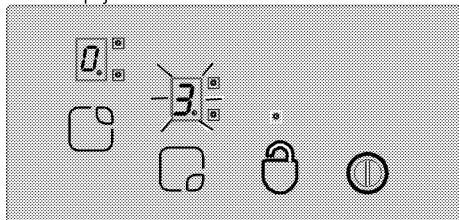

### Pojačavač

Ova funkcija olakšava kuvanje. Kada je aktiviran pojačavač, kuvanje će se određeno vreme odvijati pri maksimalnoj jačini (videti, Tabela-1). Vreme pojačavača zavisi od izabrane temperature. Ovo je označeno slovom "A" i podešenom temperaturom koji naizmenično trepere na displeju zone za kuvanje (npr.,

Ako glavni taster držite pritisnutim "0" duže od 2 sekunde, ploča za kuvanje će se isključiti i vratiti u režim pripravnosti.

### Biranje zona za kuvanje

pola sekunde "A", pola sekunde "9") Kada vreme pojačavača istekne, jačina zone za kuvanje će se smanjiti i temperatura će neprestano biti prikazana. Sve zone za kuvanje imaju funkciju pojačavača.

### Uključivanje funkcije pojačavača:

1. Uključite ploču za kuvanje.
2. Izaberite željenu zonu za kuvanje dodirivanjem tastera za biranje zone za kuvanje.
3. Koristite taster "∨" da biste podesili temperaturu na "9". Kada je temperatura podešena, "9" i "A" će biti naizmenično prikazivani na displeju. Ovo znači da je temperatura podešena na "9" i da je aktivirana funkcija pojačavača.
4. Zatim dodirnite taster "∨" u roku od 10 sekundi da biste izabrali podešavanje temperature koje želite da bude aktivirano za preostalo vreme kuvanja nakon isteka vremena pojačavača. Koristite tastere "∧" ili "∨" da biste podesili zonu za kuvanje na vrednost između "1" i "9" (vrednost 6 je izabrana kao primer).
5. "A" i "6" se naizmenično prikazuju na displeju za vreme funkcije pojačavača (po isteku vremena pojačavača, "6" će biti neprestano prikazana).

### Isključivanje funkcije pojačavača:

- Dodirnite taster "∨" i ne sklanjajte prst sa njega sve dok se vrednost temperature ne smanji na "0" da biste ranije isključili funkciju pojačavača.
- Ako se nivo "9" izabere za temperaturu, on će biti aktiviran nakon isteka vremena pojačavača i ukoliko nije izabran drugi niži nivo, a treptanje ekrana će prestati za 10 sekundi. Pojačavač je sada deaktiviran.

### Isključite ploču za kuvanje.

Ako glavni taster držite pritisnutim "0" duže od 2 sekunde, ploča za kuvanje će se isključiti i vratiti u režim pripravnosti.

Ako postoji preostala temperatura koja se može iskoristiti nakon što se ploča za kuvanje isključi, to će biti naznačeno "E" simbolom koji je neprekidno prikazan na displeju odgovarajuće zone za kuvanje.

### Pojedinačno isključivanje zona za kuvanje:

Zona za kuvanje može biti isključena na 3 različita načina:

1. Istovremenim dodirivanjem tastera "∧" i "∨".
2. Smanjenjem temperature na "0" putem tastera "∨".
3. Korišćenjem funkcije vremenskog programatora (ako postoji) za odgovarajuću zonu za kuvanje

#### 1. Istovremenim dodirivanjem tastera "∧" i "∨"

Izaberite željenu zonu za kuvanje pritiskom na taster za biranje zone za kuvanje "C". Decimalna tačka je prikazana na "0" displeju zone za kuvanje. Istovremeno dodirnite tastere "∧" i "∨" da biste isključili zonu za kuvanje.

#### 2. Smanjivanje temperature željene zone za kuvanje na "0" dodirivanjem tastera "∨"

Osim toga, zona za kuvanje se može i isključiti smanjivanjem temperature na "0".

#### 3. Korišćenje funkcije vremenskog programatora (ako postoji) za odgovarajuću zonu za kuvanje

Kada vreme istekne, vremenski programator će isključiti zonu za kuvanje koja mu je određena. "0" i "00" će se pojaviti na svim displejima.

Dvostruka/trostruka zona za kuvanje i LED diode povezane na vremenski programator biće deaktivirane. Osim toga, kada vreme istekne, začuće se alarm.

Dodirnite bilo koji taster na komandnoj tabli da biste utišali alarm.

### Uključivanje dvostrukih/trostrukih zona za kuvanje\*\*

#### Uključivanje dvostruke zone za kuvanje:

Izaberite željenu zonu za kuvanje koja je dvostruka. Decimalna tačka odgovarajuće zone za kuvanje mora početi da treperi.

Podesite temperaturu na vrednosti od 1 do 9 i dodirnite taster "O" da biste aktivirali dvostruku zonu za kuvanje.

"E" LED dioda odgovarajuće dvostruke zone će takođe neprekidno treperiti. "O" Status dvostruke zone za kuvanje će se promeniti kada drugi put dodirnete taster: dvostruka zona za kuvanje će se prebacivati između uključenog i isključenog statusa. Proširena zona će biti aktivirana samo ako je temperatura glavne zone zone za kuvanje podešena između "1" i "9".

#### Uključivanje trostruke zone za kuvanje:

Izaberite željenu zonu za kuvanje koja je trostruka. Decimalna tačka odgovarajuće zone za kuvanje mora početi da treperi. Podesite temperaturu na vrednosti od 1 do 9 i dodirnite taster "O" da biste aktivirali dvostruku zonu za kuvanje.

"E" LED dioda odgovarajuće dvostruke zone će takođe neprekidno treperiti. Ako ponovo dodirnete taster "O", "E" LED dioda trostruke zone treperi i aktivira se trostruka zona za kuvanje.

Ako još jednom dodirnete taster "O", trostruka zona za kuvanje se opet isključuje. Gore pomenuti postupak će uvek promeniti status dvostruke/trostruke zone za kuvanje.

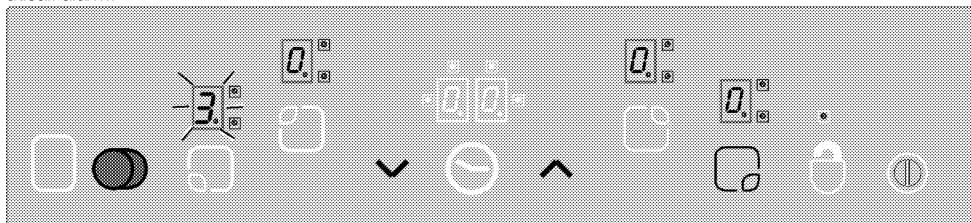

Uključivanje dvostrukih i trostrukih zona dodirivanjem tastera "O" izabrane zone za kuvanje.

#### Blokada tastera \* (kod modela sa satom)

Dodirnite taster "O" duže od 2 sekunde da biste blokirali komandnu tablu. Postupak će biti potvrđen

zvučnim signalom. Zatim, "O" LED dioda će treperiti i sve zone će biti zaključane.

Zone za kuvanje mogu biti zaključane samo u režimu rada. Ako su zone za kuvanje zaključane: samo glavni

taster "O" može da radi. "O" LED dioda će treperiti i označiti režim blokade tastera. Ako isključite ploču za kuvanje kada su tasteri blokirani, blokada tastera će biti aktivirana sledeći put kada ponovo uključite ploču za kuvanje. Blokada tastera mora biti deaktivirana da biste mogli uključiti ploču za kuvanje.

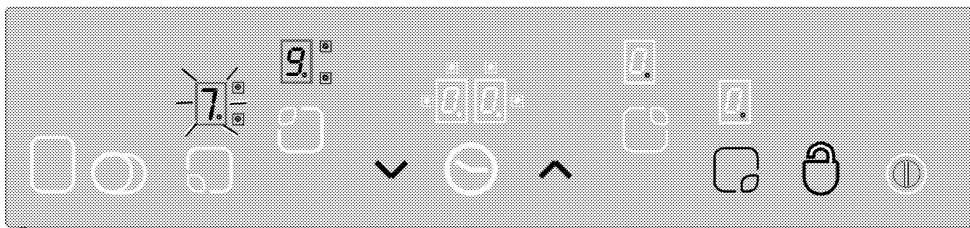

"**⏻**" taster će vam omogućiti da blokirate ili odblokirate komandnu tablu u režimu rada.

Dodirnite taster "**⏻**" 2 sekunde da biste odblokirali zone za kuvanje. Postupak će biti potvrđen zvučnim signalom.

Zatim se "**⏻**" LED dioda isključuje. Sada je komandna tabla odblokirana i može normalno da radi.

### Zaštita od dece

Možete zaštititi ploču za kuvanje od nenamernog uključivanja da biste sprečili da je deca uključe. Funkcija zaštite od dece ima nekoliko složenih koraka za zaključavanje jedinice komandne table. Zaštita od dece može biti aktivirana i deaktivirana u režimu pripravnosti.

### Blokiranje modula:

1. Dodirnite glavni taster "**⏻**" da biste uključili ploču za kuvanje.
2. Istovremeno dodirnite tastere "**⏮**" i "**⏭**" najmanje 2 sekunde.
3. Zatim još jednom dodirnite taster "**⏮**".

» Funkcija zaštite od dece je aktivirana i "**L**" se prikazuje na svim displejima zona za kuvanje.

### Zaključavanje funkcije za zaštitu od dece:

Možete isključiti funkciju za zaštitu od dece kada ste je aktivirali.

1. Dodirnite glavni taster "**⏻**" da biste uključili ploču za kuvanje.
2. Istovremeno dodirnite tastere "**⏮**" i "**⏭**" najmanje 2 sekunde.
3. Zatim još jednom dodirnite taster "**⏭**".

» "**L**" prikazana je na displejima svih zona za kuvanje sve dok je funkcija za zaštitu od dece aktivirana. "**L**" neće biti prikazano kada je funkcija uspešno deaktivirana.

### Funkcija vremenskog programatora \* (kod modela sa satom)

Ova funkcija vam olakšava kuvanje. Nećete morati neprestano da budete uz ploču za kuvanje tokom procesa kuvanja i zona za kuvanje će se automatski isključiti na kraju vremenskog perioda koji ste izabrali. Vremenski programator ima sledeće funkcije: Komandna tabla može upravljati vremenskim

programatorima 4 zone za kuvanje i jednim satom sa alarmom istovremeno. Svi vremenski programatori se mogu koristiti u režimu rada.

### Vremenski programator kao alarm

Vremenski programator za alarm radi nezavisno od drugih zona za kuvanje. Prema tome, nije važno da li je zona za kuvanje izabrana ili ne.

1. Dodirnite taster "**⏻**" da biste uključili vremenski programator za alarm. "**00**" i "**⏻**" će biti prikazani na displeju vremenskog programatora i pojaviće se tačka na donjoj desnoj strani. To znači da je vremenski programator aktiviran.
2. Zatim, podesite željeni vremenski period dodirivanjem tastera "**⏮**" i "**⏭**".
3. Vremenski programator će početi da odbrojava nakon što ste izvršili podešavanje vremena.

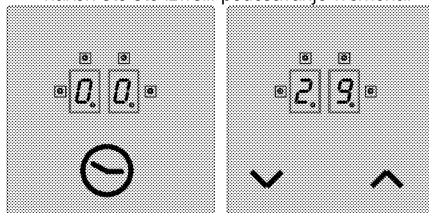

» Kada vreme istekne, začuće se alarm. Dodirnite bilo koji taster na komandnoj tabli da biste utišali alarm.

### Vremenski programator zone za kuvanje:

Vremenski programatori zona za kuvanje mogu biti uključeni samo za one zone koje su aktivirane.

1. Prvo uključite ploču za kuvanje a zatim uključite željenu zonu za kuvanje. (zoba za kuvanje mora biti podešena na vrednost između 1 i 9)
2. Kao i kod vremenskog programatora za alarm, uključite vremenski programator zone dodirivanjem tastera "**⏻**". "**00**" i "**⏻**" će biti prikazani na displeju vremenskog programatora i pojaviće se tačka na donjoj desnoj strani. To znači da je vremenski programator zone aktiviran.
3. Morate da dodirnete taster "**⏻**" po drugi put da biste uključili vremenski programator zone. Sada možete dodeliti vremenski programator.
4. Podesite željeni vremenski period dodirivanjem tastera "**⏮**" i "**⏭**".

## Da biste podesili vremenske programatore ploče za kuvanje:

1. Nakon aktiviranja vremenskog programatora prve zone za kuvanje, ponovo dodirnite taster "☉". Kontrola se okreće u smeru kazaljke na satu na vremenski programator sledeće aktivne zone za kuvanje. Predlog za dodeljivanje biće pokazan uz treptanje "☉" LED diode.
2. Podesite željeni vremenski period dodirivanjem tastera "∧" i "∨".
3. Aktivirani vremenski programator zone za kuvanje koja je prva podešena signalizira se neprekidnim treptanjem "☉" LED diode.
  - Može biti dodeljeno više vremenskih programatora za druge aktivne zone za kuvanje još jednim dodirivanjem tastera "☉".
  - Nakon 10 sekundi, displej vremenskog programatora prikazuje vremenski programator koji će prvi završiti.
  - "☉" LED diode koje neprekidno svetle na displeju vremenskog programatora označavaju vremenski programator koji trenutno odbrojava.

- Možete prikazati vrednosti podešene za vremenske programatore za zone i kuvanje jaja promenom tastera "☉". Treptuća prednja desna "☉" LED dioda uvek pokazuje zadatak. Ako nijedna LED dioda ne treperi, vrednost vremenskog programatora za kuvanje jaja biće prikazana na ekranu vremenskog programatora.

### Isključivanje vremenskih programatora:

Pri morate prikazati vremenski programator promenom položaja tastera "☉" dok se ne pojavi vremenski programator. Ova vrednost može kasnije biti poništena na 2 različita načina:

- Smanjivanjem vrednosti korak po korak na "00" dodirivanjem tastera "∨".
- Istovremenim dodirivanjem tastera "∧" i "∨" u trajanju od pola sekunde dok se "00" ne pojavi na displeju vremenskog programatora.

Kada vreme istekne, začuće se alarm. Dodirnite bilo koji taster na komandnoj tabli da biste utišali alarm.

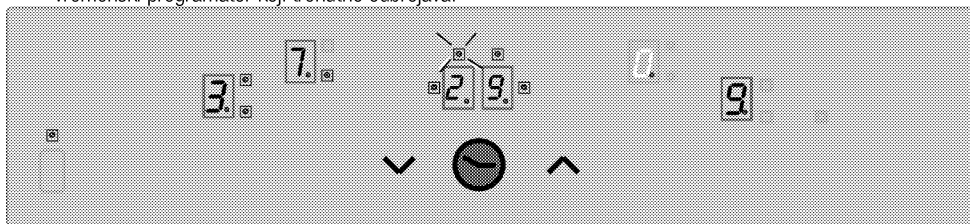

Prikaz preostalog vremena vremenskog programatora zone za kuvanje 3 (indikatorska LED dioda treperi) na displeju vremenskog programatora (indikatorske LED diode aktivnih vremenskih programatora zona za kuvanje 1 i 4 u stvari neće biti vidljive na displeju vremenskog programatora).

### Funkcija održavanja toplote (ako postoji)

Funkcija održavanja toplote zone za kuvanje pomaže da se hrana održi toplom biranjem dodatnog nivoa temperature između 0 ili 1. Dodirnite taster "☉" da aktivirate funkciju održavanja toplote.

Zatim, "☉" LED dioda treperi. Ponovo dodirnite taster "☉" da isključite zonu za kuvanje.

### Ograničenja vremena rada

Dugme za podešavanje toplote ploče za kuvanje ima ograničenje vremena rada. Kada su jedna ili više zona ostavljene nenamerno uključene, zona za kuvanje će automatski biti deaktivirana nakon određenog vremenskog perioda. (videti, Tabela-1). Ograničenje vremena rada zavisi od izabrane temperature. Ako postoji vremenski programator dodeljen za tu zonu za kuvanje, "00" se prikazuje na displeju vremenskog programatora 10 sekundi (10 sekundi kasnije, uključuje se indikator preostale toplote).

Zatim se displej vremenskog programatora isključuje. Nakon što se zona za kuvanje automatski isključi kako je gore opisano, ona je opet spremna za rad i na podešavanje temperature se primenjuje maksimalno vreme rada.









