



Ugradni plamenik

Korisnički priručnik

Vgrajena kuhalna plošča

Navodila za uporabo

Плоча за вградување

Упатство за корисникот

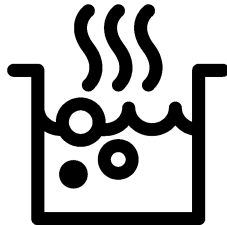

HIC 64401

SB / SL / MK

185.9102.90/R.AE/26.11.2019/6-4

7756288353

Molimo da prvo pročitate ovo uputstvo!

Poštovani korisniče,
zahvaljujemo na izboru Beko proizvoda. Nadamo se da ćete na najbolji mogući način iskoristiti Vaš proizvod, koji je napravljen sa visokim kvalitetom i vrhunskom tehnologijom. Stoga, molimo da pročitate ovo celo korisničko uputstvo i sva prateća dokumenta pažljivo pre korišćenja proizvoda i čuvajte ih kao podsetnik za buduću upotrebu. Ako ovaj proizvod predate trećem licu, priložite i ovo korisničko uputstvo. Pratite sva upozorenja i informacije iz korisničkog uputstva.

Imajte na umu da ovo korisničko uputstvo može da se primeni i na nekoliko drugih modela. Razlike između modela će biti naznačene u priručniku.

Objašnjenje simbola

U ovom korisničkom uputstvu su korišćeni sledeći simboli:

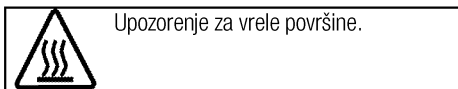
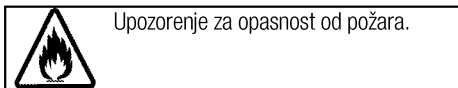
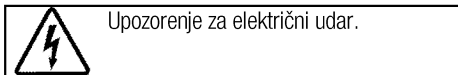
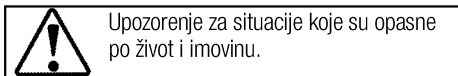
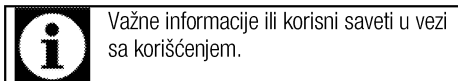

Arçelik A.Ş.
Karaağaç caddesi No:2-6
34445 Sütlüce/Istanbul/TURKEY
Made in TURKEY

**1 Važna uputstva i upozorenja za
bezbednost i okruženje 4**

Opšta bezbednost	4
Bezbednost električnih proizvoda	4
Bezbednost proizvoda	5
Namena	6
Bezbednost dece	6
Odlaganje dotrajalog proizvoda u otpad	7
Odlaganje ambalažnog materijala.....	7

2 Opšte informacije 8

Pregled	8
Tehničke specifikacije	8

3 Instalacija 9

Pre instalacije.....	9
Instalacija i povezivanje	10
Odlaganje dotrajalog proizvoda u otpad	12

4 Pripreme 13

Saveti za uštedu energije.....	13
Prva upotreba	13
Prvo čišćenje proizvoda	13

5 Kako koristiti ploču za kuvanje 14

Opšte informacije o kuvanju.....	14
Korišćenje ploča za kuvanje	14
Kontrolna tabla.....	15

6 Održavanje i nega 21

Opšte informacije	21
Očistite ploču za kuvanje.	21

7 Otklanjanje kvarova 22

1 Važna uputstva i upozorenja za bezbednost i okruženje

Ovaj odeljak sadrži sigurnosna uputstva koja će vam pomoći da se zaštitite od opasnosti povreda i oštećenja imovine. Neuspešno praćenje ovih uputstava će poništiti garanciju.

Opšta bezbednost

- Ovaj uređaj mogu koristiti deca starija od 8 godina i osobe sa smanjenim fizičkim, senzornim ili mentalnim sposobnostima ili kojima nedostaju iskustvo i znanje, ako su pod nadzorom ili su dobili uputstva u vezi sa bezbednom upotrebom uređaja i razumeju uključene opasnosti.

Deca se ne smeju igrati sa uređajem. Deca ne smeju čistiti ili održavati uređaj bez nadzora.

- Ovaj uređaj nije namenjen za upotrebu od strane osoba (uključujući decu) sa smanjenim fizičkim, senzornim ili mentalnim sposobnostima ili nedostatkom iskustva i znanja, osim ako su pod nadzorom ili su im data uputstva. Deca koja su pod nadzorom ne smeju se igrati uređajem.
- Ako se proizvod ustupi drugoj osobi za ličnu upotrebu ili kao polovan proizvod, potrebno je takođe proslediti korisnički priručnik, etikete proizvoda i

druge relevantne dokumente i delove.

- Instalaciju i popravke smeju da vrše samo ovlašćeni serviseri. Proizvođač neće snositi odgovornost za štete koje nastanu zbog postupaka koje su obavile neovlašćene osobe, što takođe može poništiti garanciju. Pre instalacije, pažljivo pročitajte uputstva.
- Ne uključujte proizvod ako je u kvaru ili ima vidljivo oštećenje.
- Prekontrolišite da li su funkcijski tasteri na proizvodu isključeni nakon svake upotrebe.

Bezbednost električnih proizvoda

- Ako je proizvod neispravan, ne treba da se koristi dok ga ne popravi ovlašćeni serviser. Postoji opasnost od električnog udara!
- Proizvod povežite samo na uzemljenu utičnicu/vod sa naponom i zaštitom navedenim u „Tehničkim specifikacijama“. Uzemljenje instalacije mora da obavi kvalifikovani električar u slučaju da se proizvod koristi sa ili bez transformatora. Naša kompanija neće biti odgovorna ni za kakve probleme koji nastanu zbog korišćenja proizvoda sa neuzemljenom instalacijom u skladu sa lokalnim propisima.

- Nikada ne perite proizvod prskanjem ili sipanjem vode na njega! Postoji opasnost od električnog udara!
- Proizvod mora da bude isključen za vreme instalacije, održavanja, čišćenja i popravke.
- Ako je priključni kabl za napajanje proizvoda oštećen, mora da ga zameni proizvođač, njegov serviser ili odgovarajuće kvalifikovano lice kako bi se izbegle opasnosti.
- Aparat mora da se instalira tako da može potpuno da se isključi sa mreže. Razdvajanje mora da bude obezbeđeno ili putem mrežnog utikača ili putem prekidača ugrađenog u fiksnu električnu instalaciju u skladu sa građevinskim propisima.
- Sve radove na električnoj opremi i sistemima treba da vrše samo ovlašćena kvalifikovana lica.
- U slučaju oštećenja, isključite proizvod i odvojite od električne mreže. Da biste to uradili, isključite osigurač u domaćinstvu.
- Uverite se da je jačina osigurača kompatibilna sa ovim proizvodom.

Bezbednost proizvoda

- UPOZORENJE: Uređaj i njegovi pristupačni delovi se zagrevaju tokom upotrebe. Budite pažljivi da biste izbegli dodirivanje vrućih elemenata. Decu mlađu od 8 godina treba udaljiti osim u slučaju da ih neprekidno nadgledate.
- Nikad ne koristite proizvod u slučaju oslabljenog rasuđivanja ili koordinacije pod uticajem konzumiranja alkohola i/ili lekova.
- Budite pažljivi kada koristite alkoholna pića u vašem posuđu. Alkohol na visokim temperaturama isparava i može da prouzrokuje požar jer se može upaliti ako dođe u kontakt sa vrućim površinama.
- Ne stavljajte nikakav zapaljivi materijal blizu proizvoda, jer njegove stranice mogu da se zagrevaju u toku upotrebe.
- Održavajte čistoću svih ventilacionih otvora.
- Ne koristite paročištače za čišćenje uređaja da ne biste izazvali električni udar.
- UPOZORENJE: Kuvanje na ringli sa zagrejanom masti ili uljem može biti opasno i dovesti do požara. NIKADA ne pokušavajte da gasite vatru vodom, već isključite uređaj, a zatim pokrijte plamen tj., pokrijte ga poklopcem ili protivpožarnim ćebetom.
- PAŽNJA: Proces kuvanja mora da bude pod nadzorom. Kratkotrajni proces kuvanja mora neprekidno da bude pod nadzorom.

- UPOZORENJE: Opasnost od požara: Nemojte držati predmete na površinama za kuvanje.
- UPOZORENJE: Ako je površina naprsila, isključite uređaj da biste izbegli mogućnost električnog udara.
- U slučaju da se staklo ploče za kuvanje polomi: Odmah isključite sve gorionike i sve električne grejne elemente i izolujte uređaj od napajanja. Nemojte da dodirujete površinu uređaja. Nemojte da koristite uređaj.
- Ovaj aparat nije predviđen da se upravlja putem eksternog tajmera ili posebnog sistema daljinskog upravljača.
- Pritisak pare koji se može stvoriti zbog vlage na površini ploče za kuvanje ili na dnu šerpe može da izazove pomeranje šerpe. Zbog toga treba da se uverite da su površina rerne i dna šerpi uvek suve.
- UPOZORENJE: Koristite samo štitnike ploče za kuvanje koje je dizajnirao proizvođač aparata za kuvanje ili koje je proizvođač aparata odredio kao pogodne u uputstvu za upotrebu, ili štitnike ploče za kuvanje koje sadrži aparat. Upotreba neodgovarajućih štitnika može izazvati nezgode.

Za pouzdanost proizvoda od požara:

- Uverite se da je utikač dobro umetnut u utičnicu kako ne bi izazvao varnice.
- Ne koristite oštećen, isečen ili produžni kabl, osim originalnog kabla.
- Pobrinite se da na utičnici na koju je priključen proizvod nema ni vlage ni tečnosti.

Namena

- Ovaj proizvod je namenjen za kućnu upotrebu. Komercijalna upotreba nije dozvoljena.
- PAŽNJA: Ovaj aparat služi samo za kuvanje. On ne sme da se koristi za druge svrhe, na primer za grejanje prostorije."
- Proizvođač neće biti odgovoran ni za kakve štete koje su nastale kao posledica nenamenske upotrebe ili pogrešnog rukovanja.

Bezbednost dece

- UPOZORENJE: Pristupačni delovi mogu da se zagreju za vreme upotrebe. Decu treba udaljiti.
- Materijali za pakovanje su opasni za decu. Ambalažne materijale držite van domašaja dece. Molimo da sve delove ambalaže odložite u otpad u skladu sa ekološkim standardima.
- Električni proizvodi su opasni za decu. Udaljite decu od proizvoda kada je uključen i nemojte im

dozvoliti da se igraju sa proizvodom.

- Iznad uređaja ne stavljajte predmete koje bi deca mogla da dohvate.

Odlaganje dotrajalog proizvoda u otpad

Usaglašenost sa WEEE direktivom i odlaganje otpada:



Ovaj proizvod je usaglašen sa WEEE direktivom Evropske Unije (2012/19/EU). Ovaj proizvod nosi znak klasifikacije za električni i elektronski otpad (WEEE). Ovaj proizvod je proizveden od visoko kvalitetnih delova i materijala koji se mogu ponovo koristiti i pogodni su za reciklažu. Nemojte odlagati proizvod u otpad sa

običnim kućnim otpadom i drugim otpadima na kraju veka trajanja. Odložite ga u centar za sakupljanje i reciklažu električnog i elektronskog otpada. Konsultujte se sa svojim lokalnim vlastima da biste saznali o ovim centrima za sakupljanje otpada.

Usaglašenost sa RoHS direktivom:

Proizvod koji ste kupili u saglasnosti je sa RoHS direktivom Evropske Unije (2011/65/EU). On ne sadrži štetne i zabranjene materijale navedene u direktivi.

Odlaganje ambalažnog materijala

- Ambalažni materijali su opasni po decu. Ambalažni materijal čuvajte na bezbednom mestu, van domašaja dece. Ambalažni materijali za ovaj proizvod su proizvedeni od materijala koji se mogu reciklirati. Odložite ih pravilno i sortirajte u skladu sa uputstvima za recikliranje otpada. Ne odlažite ih sa običnim kućnim otpadom.

2 Opšte informacije

Pregled

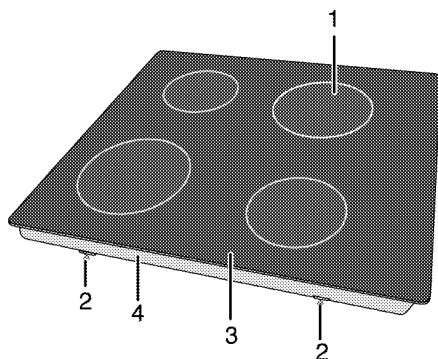

- 1 Ploča za kuvanje sa jednim krugom
2 Montažna stega
3 Ploča sa gorionikom
4 Poklopac osnove

Tehničke specifikacije

Napon/frekvencija	220-240 V~ 50 Hz
Ukupna potrošnja energije	6800 W
Osigurač	25 A
Tip kabla / poprečni presek	min.H05V2V2 3 x 2,5 mm ²
Spoljne dimenzije (visina/širina/dubina)	55 mm/580 mm/510 mm
Ugradne dimenzije (širina/dubina)	560 (+2) mm/490 (+2) mm
Gorionici	
Napred levo	Ploča za kuvanje sa jednim krugom
Dimenzije	210 mm
Snaga	2300 W
Pozadi levo	Ploča za kuvanje sa jednim krugom
Dimenzije	140 mm
Snaga	1200 W
Pozadi desno	Ploča za kuvanje sa jednim krugom
Dimenzije	180 mm
Snaga	1800 W
Napred desno	Ploča za kuvanje sa jednim krugom
Dimenzije	160 mm
Snaga	1500 W



Tehničke specifikacije se mogu izmeniti bez prethodnog obaveštenja da bi se poboljšao kvalitet proizvoda.



Slike koje su date u ovom uputstvu za upotrebu su samo ilustrativne i možda se neće u potpunosti poklapati sa vašim proizvodom.



Vrednosti, koje su navedene na oznakama proizvoda ili u drugoj dokumentaciji koju ste dobili uz proizvod, dobijene su pod laboratorijskim uslovima u skladu sa odgovarajućim standardima. U zavisnosti od radnih uslova i uslova okruženja proizvoda, ove vrednosti se mogu razlikovati.

3 Instalacija

Proizvod mora da instalira kvalifikovano lice u skladu sa važećim propisima. U suprotnom, garancija neće važiti. Proizvođač neće biti odgovoran za štete koje nastanu zbog postupaka koje su obavile neovlašćene osobe i može da poništi garanciju.



Priprema lokacije i električne instalacije za proizvod su odgovornost kupca.



OPASNOST:

Ovaj proizvod mora da se instalira u skladu sa svim lokalnim propisima za gasne i/ili električne instalacije.



OPASNOST:

Pre instalacije vizuelno proverite da li na proizvodu postoje bilo kakva oštećenja. Ako ustanovite oštećenja, nemojte ga instalirati. Oštećeni proizvodi predstavljaju opasnost po vašu bezbednost.

Pre instalacije

Ploča za kuvanje je projektovana za ugradnju u komercijalnu radnu ploču. Između aparata i zidova kućišta i nameštaja mora da se ostavi bezbedan ramak. Pogledajte sliku (vrednosti su u mm).

- Može se koristiti i u slobodno stojećem položaju. Obezbedite minimalni razmak od 750mm iznad površine ploče za kuvanje.
- (*) Ako se kuhinjski aspirator montira iznad šporeta, pogledajte uputstvo proizvođača aspiratora u vezi sa visinom instalacije (min. 650 mm)
- Uklonite ambalažne materijale i transportne blokade.
- Površine, sintetički laminati i lepkovi moraju da budu otporni na toplotu (minimalno 100 °C).
- Radna ploča mora da bude nivelisana i učvršćena horizontalno.
- Isecite otvor za ploču za kuvanje u površini radne ploče prema ugradnim dimenzijama.

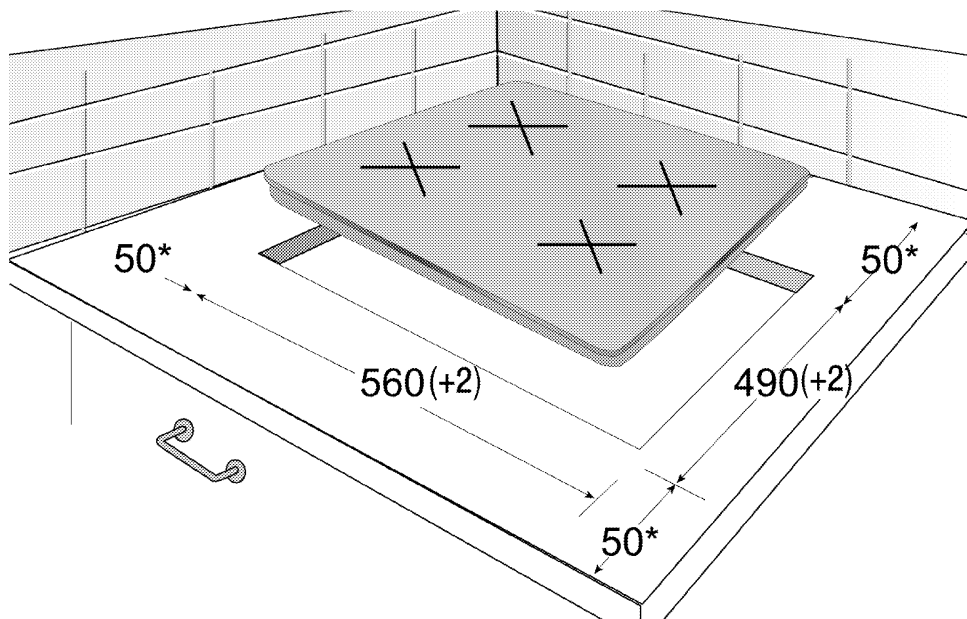

* min.

Instalacija i povezivanje

- Uređaj se može instalirati i povezati samo u skladu sa propisanim pravilima za instalaciju.



Ne postavljajte ploču za kuvanje na mesta sa oštrim ivicama ili uglovima.

Postoji opasnost od loma staklokeramičke površine!

Električno povezivanje

Povežite proizvod sa uzemljenom utičnicom koja je zaštićena minijaturnim prekidačem odgovarajućeg kapaciteta kao što je navedeno u tabeli „Tehničke specifikacije“. Angažujte kvalifikovanog električara da obavi povezivanje sa uzemljenom instalacijom dok koristite proizvod sa ili bez transformatora. Naša kompanija nije odgovorna ni za kakvu štetu koja će proisteći zbog korišćenja proizvoda bez uzemljene instalacije u skladu sa lokalnim propisima.



OPASNOST:

Na gasnu mrežu proizvod sme da priključi samo ovlašćeno kvalifikovano lice. Garantni rok za proizvod počinje samo nakon pravilne instalacije.

Proizvođač neće biti odgovoran za štete koje nastanu zbog postupaka koje su obavile neovlašćene osobe.



OPASNOST:

Električni kabl za napajanje ne sme da se priklešti, savije ili prignječi ili da dođe u dodir sa vrućim delovima proizvoda.

Oštećeni kabl za napajanje mora da zameni kvalifikovani električar. U suprotnom, postoji opasnost od električnog udara, kratkog spoja ili požara!

- Povezivanje mora da se izvede u skladu sa nacionalnim propisima.
- Podaci o mrežnom napajanju moraju da odgovaraju podacima koji su navedeni na tipskoj pločici proizvoda. Tipaska pločica se nalazi na zadnjem delu kućišta proizvoda.
- Kabl za napajanje vašeg proizvoda mora da bude u skladu sa vrednostima u tabeli „Tehničke specifikacije“.



OPASNOST:

Pre radova na električnoj instalaciji isključite proizvod iz struje.

Postoji opasnost od električnog udara!

Povezivanje kabla za napajanje



Tokom povezivanja žica morate da poštujuete nacionalne/lokalne propise o struji i morate da koristite odgovarajuću utičnicu i utikač za rernu. U slučaju da ograničenja napajanja uređaja premašuju nominalne vrednosti struje za utikač i utičnicu, proizvod mora da se poveže preko fiksne električne instalacije direktno bez korišćenja utikača i utičnice.

1. Ukoliko nije moguće isključiti napajanje preko svih izvoda (polova), rastavni uređaj sa najmanje 3 mm zazora kontakta (osigurači, fazni sigurnosni prekidači, kontaktori) moraju da se povežu, a svi polovi ovog rastavnog uređaja moraju da budu u blizini proizvoda (ne iznad) u skladu sa IEE smernicama. Nepridržavanje ovog uputstva može da dovede do problema u radu i poništavanja garancije za proizvod.

Preporučuje se dodatna zaštita putem FID sklopke za zaštitu od struje greške.

Ako je kabl isporučen sa proizvodom:

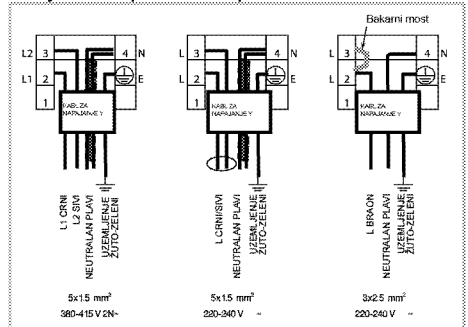

2. **Za jednofazno povezivanje**, žice treba povezati na sledeći način:
 - Braon/crni kabl = L (faza)
 - Plavi/ kabl = N (nula)
 - Zeleno/žuti kabl = (E) (Uzemljenje)» ili
 - /crni kabl = L (faza)
 - Plavi/Braon kabl = N (nula)
 - Zeleno/žuti kabl = (E) (Uzemljenje)

Instalacija proizvoda

1. Okrenite ploču za kuvanje naopačke i postavite na ravnu površinu.
2. Prilikom instalacije ploče za kuvanje, oko ploče za kuvanje sa donje strane mora da se namesti zaptivna gumica, koja je isporučena u pakovanju, na način koji je prikazan na slici.



3. Fiksirajte opruge za montiranje ubacivanjem i zavijanjem kroz otvore na dnu kućišta kao što je prikazano na slici.

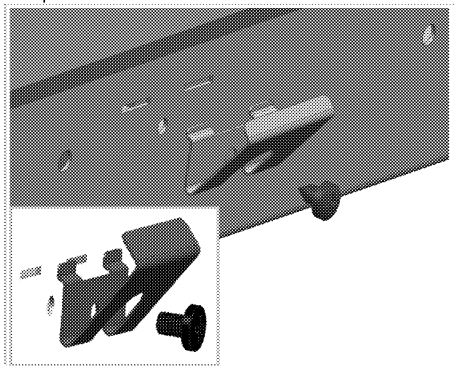

Kod nekih modela, vaš proizvod se može isporučiti sa već postavljenim oprugama za montiranje.



Broj opruga za montiranje na vašem proizvodu zavisi od modela proizvoda.

4. Postavite ploču za kuvanje na radnu ploču i poravnajte je.
 5. Kada se ploča štednjaka postavi na gornju kuhinjsku ploču, jednostavno se fiksira pomoću stega. Ako dimenzije gornje ploče nisu odgovarajuće, 2 stega za fiksiranje se mogu postaviti na prednju stranu proizvoda kao što je prikazano na slici ispod.

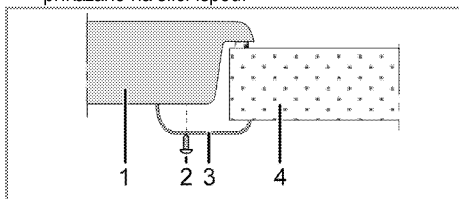

- 1 Ploča za kuvanje
 2 Zavrtanj
 3 Instalaciona stezaljka
 4 Radna ploča



Prilikom instaliranja ploče za kuvanje na ormarić mora da se instalira polica kako bi se ormarić odvojio od ploče za kuvanje, kao što je ilustrovano na gornjoj slici. To se ne zahteva kada je instalirate iznad ugradne rerne.

Proizvod se može dodirnuti odozdo zašto što je instaliran na fioci, ovaj deo mora da se pokrije drvenom pločom.

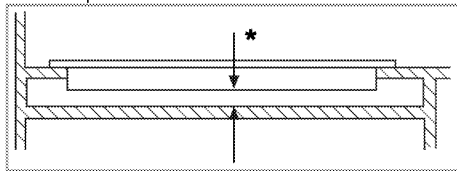

* min. 15 mm

Zadnja strana (rupe za povezivanje)



Lokacije priključnih rupa koje su prikazane na slici u nastavku su šematske i mogu se razlikovati u zavisnosti od modela proizvoda. Pričvrstite ih u skladu s priključnim rupama na vašem proizvodu.

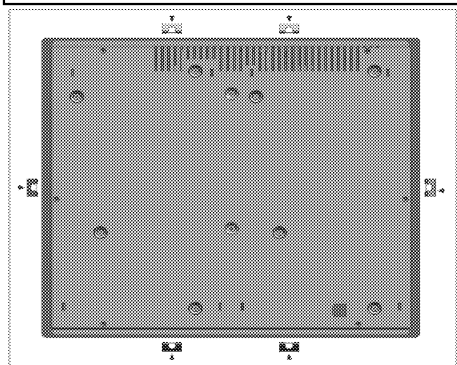

OPASNOST:

Povezivanje u drugačije otvore nije dobra praksa s obzirom na sigurnost, jer može da dođe do oštećivanja gasnog i električnog sistema.

**OPASNOST:**

Ploča za kuvanje sadrži delove koji rade na gas i struju. Iz tog razloga, ploču za kuvanje treba fiksirati za radnu ploču isključivo preko otvora za fiksiranje, koristeći isključivo elemente za pričvršćivanje i zavrtnje koji su priloženi i na način koji je naveden u priručniku. U suprotnom, predstavljaće opasnost po život i svojinu.



Broj opruga za montiranje na vašem proizvodu zavisi od modela proizvoda.

2. Proverite sve električne funkcije.

Odlaganje dotrajalog proizvoda u otpad

- Sačuvajte originalnu ambalažnu kutiju ovog proizvoda i transportujte proizvod u njoj. Pratite uputstva na kutiji. Ako nemate originalnu ambalažnu kutiju, proizvod upakujte u foliju za pakovanje sa vazдушnim mehurićima ili deblji karton i dobro zalepite.



Proverite opšti izgled svog proizvoda da biste pronašli eventualna oštećenja koja su mogla nastati za vreme transporta.

Finalna provera

1. Rukujte proizvodom.

4 Pripreme

Saveti za uštedu energije

Sledeće informacije će vam pomoći da vaš uređaj koristite na ekološki način i štedite energiju:

- Odmrznite smrznuta jela pre pečenja.
- Za kuvanje koristite šerpe i tiganje sa poklopcem. Ako se ne stavi poklopac, potrošnja energije može biti 4 puta veća.
- Izaberite gorionik koji odgovara veličini dna šerpe koja će biti korišćena. Uvek birajte pravilnu veličinu šerpe za svoje jelo. Veće šerpe zahtevaju više energije.
- Koristite šerpe sa ravnim dnom kada kuvate na električnim ringlama. Šerpe sa debelim dnom obezbeđuju bolju toplotnu provodnost. Možete da uštedite do 1/3 energije.
- Posude i šerpe moraju da odgovaraju zonama za kuvanje. Dno posuda ili šerpe ne sme biti manje od ringle.

- Održavajte čistoću zona za kuvanje i dna šerpi. Nečistoće će smanjiti provođenje toplote između zone za kuvanje i dna šerpe.
- U slučaju dužeg kuvanja, isključite zonu za kuvanje 5 ili 10 minuta pre završetka vremena kuvanja. Možete da uštedite do 20% energije korišćenjem preostale toplote.

Prva upotreba

Prvo čišćenje proizvoda



Prilikom upotrebe nekih deterdženata ili sredstava za čišćenje mogla bi da se ošteti površina.

Ne koristite agresivne deterdžente, praškove/tečnosti za čišćenje ili oštre predmete tokom čišćenja.

1. Uklonite sve ambalažne materijale.
2. Obrišite površine proizvoda vlažnom krpom ili sunderom i osušite ga krpom.

5 Kako koristiti ploču za kuvanje

Opšte informacije o kuvanju



Nikad puniti posudu uljem više od jedne trećine. Ne ostavljajte ploču za kuvanje bez nadzora kada zagrevate ulje. Pregrejano ulje predstavlja opasnost od požara. **Nikada ne pokušavajte da eventualnu vatru gasite vodom!** Ako se ulje zapali, pokrijte ga protivpožarnim čebetom ili vlažnom krpom. Isključite ploču za kuvanje, ako se to može bezbedno uraditi i pozovite vatrogasce.

- Pre prženja hrane, uvek je dobro osušite i pažljivo spustite u vrelo ulje. Postarajte se da namirnice budu potpuno odmrznute pre prženja.
- Ne poklapajte posudu koju koristite kada zagrevate ulje.
- Postavite lonce i šerpe na način da njihove ručice ne budu iznad ploče za kuvanje kako biste sprečili njihovo zagrevanje. Ne stavljajte na ploču za kuvanje nestabilne posude ili one koje se mogu lako prevrnuti.
- Ne stavljajte prazne posude i šerpe na zone za kuvanje koje su uključene. Mogu da se oštete.
- Rad zone za kuvanje bez posude ili šerpe na njoj izazvaće oštećenje uređaja. Isključite zone za kuvanje nakon što je kuvanje završeno.
- Kako površina uređaja može biti vruća, ne stavljajte na nju plastične ili aluminijumske posude. Odmah očistite sve takve otopljene materijale sa površine. Takve posude ne bi trebalo koristiti ni za držanje hrane.
- Koristite samo šerpe ili posude sa ravnim dnom.
- U šerpe i lonce stavljajte odgovarajuću količinu hrane. Tako ćete sprečiti nepotrebno čišćenje zbog preliivanja. Ne stavljajte poklopce za šerpe i lonce na zone za kuvanje. Postavite šerpe na način da budu u centru zone za kuvanje. Kada želite da premestite šerpu na drugu zonu za kuvanje, podignite je i stavite na zonu za kuvanje koju želite umesto da je povlačite po površini.

Saveti za staklokeramičke ploče za kuvanje

- Staklokeramička površina je otporna na toplotu i na nju ne utiču velike temperaturne razlike.
- Ne koristite staklokeramičku površinu kao mesto za čuvanje ili kao dasku za sečenje hrane.
- Koristite samo šerpe i lonce sa obrađenim dnom. Oštre ivice mogu izgubiti površinu.
- Ne koristite aluminijumske posude i šerpe. Aluminijum oštećuje staklokeramičku površinu.

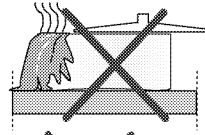

Prolijanja hrane mogu oštetiti staklokeramičku površinu i izazvati požar.

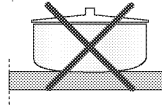

Nemojte koristiti posude sa konkavnim ili konveksnim dnom.

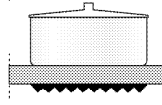

Koristite samo šerpe i lonce sa ravnim dnom. Oni obezbeđuju lakši prenos toplote.

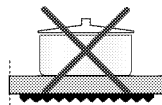

Ako je prečnik šerpe suviše mali, nepotrebno će se izgubiti energija.

Korišćenje ploča za kuvanje

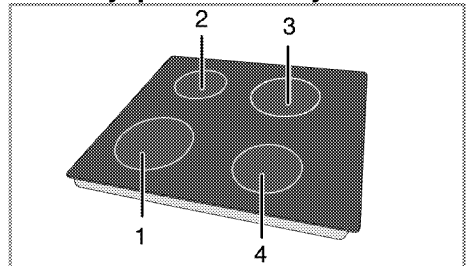

- 1 Ploča za kuvanje sa jednim krugom 21-23 cm
- 2 Ploča za kuvanje sa jednim krugom 14-16 cm
- 3 Ploča za kuvanje sa jednim krugom 18-20 cm
- 4 Ploča za kuvanje sa jednim krugom 16-18 cm je lista preporučeni prečnika šerpi koje mogu da se koriste na odgovarajućim ringlama.



OPASNOST:

Pazite da na ploču za kuvanje ne padne neki predmet. Čak i mali predmeti, npr. slanik, mogu da oštete ploču za kuvanje.

Ne koristite naprsu ploču za kuvanje. Voda može ući u naprsline i prouzrokovati kratak spoj.

U slučaju bilo kakvog oštećenja površine (npr. vidljive naprsline), odmah isključite proizvod da biste smanjili opasnost od električnog udara.



Brzozagrevajuće ringle staklokeramičke ploče za kuvanje se osvetljavaju kada se uključe. Ne gledajte u jaku svetlost.

Kontrolna tabla

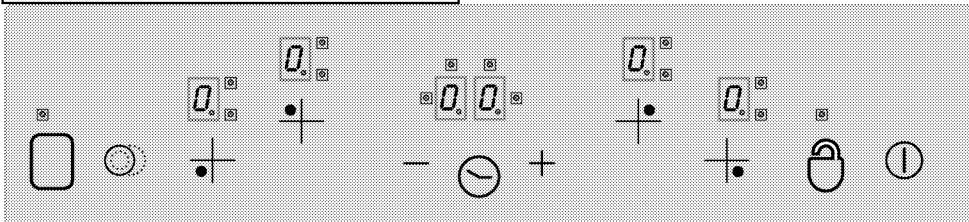

Specifikacije



Glavni taster - taster za UKLJUČIVANJE/ISKLJUČIVANJE
Blokada tastera



Podešavanje temperature/Vremenski programator za povećavanje
Podešavanje temperature/Vremenski programator za smanjivanje



** Taster za biranje dvostruke/trostruke zone za kuvanje



* Uključivanje/isključivanje vremenskog programatora
** Uključivanje/isključivanje zone za kuvanje



Kontrole biranja zone za kuvanje



Displej zone za kuvanje (podešavanje temperature 0 ... 9)

LED dioda za dvostruku/trostruku zonu kuvanja (Displej zone za kuvanje)



* Displej vremenskog programatora (postoje 4 LED diode za 4 različite zone za kuvanje)



Ovaj uređaj se kontrolira putem senzorske upravljačke jedinice. Svaki postupak koji načinite na senzorskom upravljaču biće potvrđena zvučnim signalom ako vaša senzorska upravljačka jedinica ima vremenski programator.



Komandne table uvek održavajte čistim i suvim. Vlažnost i prljavština mogu izazvati probleme u radu funkcija.

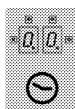

(*) Ako vaša ploča za kuvanje ima vremenski programator.



(*) Ako vaša ploča za kuvanje ima ove funkcije.



Kod modela sa satom

Grafički prikaz podataka i brojke imaju samo informativnu svrhu. Stvarni izgled i funkcije se mogu razlikovati.

Isključite ploču za kuvanje.

Ako glavni taster držite pritisnutim "Ⓜ" duže od 2 sekunde, ploča za kuvanje će se isključiti i vratiti u režim pripravnosti.

Ako postoji preostala temperatura koja se može iskoristiti nakon što se ploča za kuvanje isključi, to će biti naznačeno "E" simbolom koji je neprekidno prikazan na displeju odgovarajuće zone za kuvanje.

Pojedinačno isključivanje zona za kuvanje:

Zona za kuvanje može biti isključena na 3 različita načina:

1. Istovremenim dodirivanjem tastera "+ i -".
2. Smanjenjem temperature na "0" putem tastera "0".
3. Korišćenjem funkcije vremenskog programatora (ako postoji) za odgovarajuću zonu za kuvanje

1. Istovremenim dodirivanjem tastera "+ i -"

Izaberite željenu zonu za kuvanje pritiskom na taster za biranje zone za kuvanje "+". Decimalna tačka je prikazana na "E" displeju zone za kuvanje. Istovremeno dodirnite tastere "+ i -" da biste isključili zonu za kuvanje.

2. Smanjivanje temperature željene zone za kuvanje na "0" dodirivanjem tastera "0"

Osim toga, zona za kuvanje se može i isključiti smanjivanjem temperature na "0".

3. Korišćenje funkcije vremenskog programatora (ako postoji) za odgovarajuću zonu za kuvanje

Kada vreme istekne, vremenski programator će isključiti zonu za kuvanje koja mu je određena. "0" i "00" će se pojaviti na svim displejima. Dvostruka/trostruka zona za kuvanje i LED diode povezane na vremenski programator biće deaktivirane.

Osim toga, kada vreme istekne, začuće se alarm. Dodirnite bilo koji taster na komandnoj tabli da biste utišali alarm.

Uključivanje dvostrukih/trostrukih zona za kuvanje**

Uključivanje dvostruke zone za kuvanje:

Izaberite željenu zonu za kuvanje koja je dvostruka. Decimalna tačka odgovarajuće zone za kuvanje mora početi da treperi. Podesite temperaturu na vrednosti od 1 do 9 i dodirnite taster "E" da biste aktivirali dvostruku zonu za kuvanje.

"E" LED dioda odgovarajuće dvostruke zone će takođe neprekidno treperiti. "E" Status dvostruke zone za kuvanje će se promeniti kada drugi put dodirnete taster: dvostruka zona za kuvanje će se prebacivati između uključenog i isključenog statusa. Proširena zona će biti aktivirana samo ako je temperatura glavne zone zone za kuvanje podešena između "1" i "9".

Uključivanje trostruke zone za kuvanje:

Izaberite željenu zonu za kuvanje koja je trostruka. Decimalna tačka odgovarajuće zone za kuvanje mora početi da treperi. Podesite temperaturu na vrednosti od 1 do 9 i dodirnite taster "E" da biste aktivirali dvostruku zonu za kuvanje.

"E" LED dioda odgovarajuće dvostruke zone će takođe neprekidno treperiti. Ako ponovo dodirnete taster "E", "E" LED dioda trostruke zone treperi i aktivira se trostruka zona za kuvanje.

Ako još jednom dodirnete taster "E", trostruka zona za kuvanje se opet isključuje. Gore pomenuti postupak će uvek promeniti status dvostruke/trostruke zone za kuvanje.

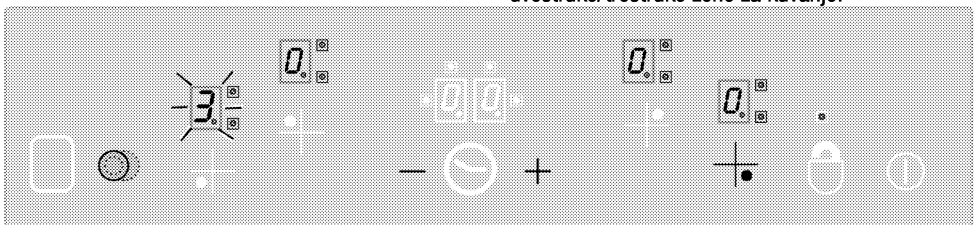

Uključivanje dvostrukih i trostrukih zona dodirivanjem tastera "E" izabrane zone za kuvanje.

Blokada tastera ** (Kod modela sa satom)

Dodirnite taster "Ⓜ" duže od 2 sekunde da biste blokirali komandnu tablu. Postupak će biti potvrđen

zvučnim signalom. Zatim, "E" LED dioda će treperiti i sve zone će biti zaključane.

Zone za kuvanje mogu biti zaključane samo u režimu rada. Ako su zone za kuvanje zaključane: samo glavni

taster "Ⓜ" može da radi. "E" LED dioda će treperiti i označiti režim blokade tastera. Ako isključite ploču za kuvanje kada su tasteri blokirani, blokada tastera će biti aktivirana sledeći put kada ponovo uključite ploču za kuvanje. Blokada tastera mora biti deaktivirana da biste mogli uključiti ploču za kuvanje.

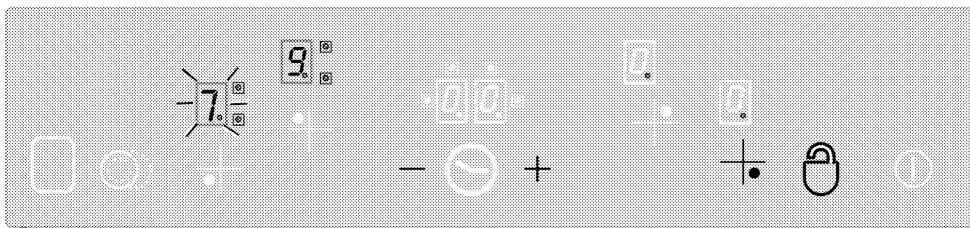

"00" taster će vam omogućiti da blokirate ili odblokirate komandnu tablu u režimu rada.

Dodirnite taster "00" 2 sekunde da biste odblokirali zone za kuvanje. Postupak će biti potvrđen zvučnim signalom.

Zatim se "00" LED dioda isključuje. Sada je komandna tabla odblokirana i može normalno da radi.

Zaštita od dece

Možete zaštititi ploču za kuvanje od nenamernog uključivanja da biste sprečili da je deca uključe. Funkcija zaštite od dece ima nekoliko složenih koraka za zaključavanje jedinice komandne table. Zaštita od dece može biti aktivirana i deaktivirana u režimu pripravnosti.

Blokiranje modula:

1. Dodirnite glavni taster "00" da biste uključili ploču za kuvanje.
2. Istovremeno dodirnite tastere "+" i "-" najmanje 2 sekunde.
3. Zatim još jednom dodirnite taster "+".

» Funkcija zaštite od dece je aktivirana i "L" se prikazuje na svim displejima zona za kuvanje.

Zaključavanje funkcije za zaštitu od dece:

Možete isključiti funkciju za zaštitu od dece kada ste je aktivirali.

1. Dodirnite glavni taster "00" da biste uključili ploču za kuvanje.
2. Istovremeno dodirnite tastere "+" i "-" najmanje 2 sekunde.
3. Zatim još jednom dodirnite taster "-".

» "L" prikazana je na displejima svih zona za kuvanje sve dok je funkcija za zaštitu od dece aktivirana. "L" neće nestaći kada je funkcija uspešno deaktivirana.

Funkcija vremenskog programatora *

Ova funkcija vam olakšava kuvanje. Nećete morati neprestano da budete uz ploču za kuvanje tokom procesa kuvanja i zona za kuvanje će se automatski isključiti na kraju vremenskog perioda koji ste izabrali. Vremenski programator ima sledeće funkcije: Komandna tabla može upravljati vremenskim programatorima 4 zone za kuvanje i jednim satom sa

alarmom istovremeno. Svi vremenski programatori se mogu koristiti u režimu rada.

Vremenski programator kao alarm

Vremenski programator za alarm radi nezavisno od drugih zona za kuvanje. Prema tome, nije važno da li je zona za kuvanje izabrana ili ne.

1. Dodirnite taster "00" da biste uključili vremenski programator za alarm. "00" i "00:00" će biti prikazani na displeju vremenskog programatora i pojaviće se tačka na donjoj desnoj strani. To znači da je vremenski programator aktiviran.
2. Zatim, podesite željeni vremenski period dodirivanjem tastera "+" i "-".
3. Vremenski programator će početi da odbrojava nakon što ste izvršili podešavanje vremena.

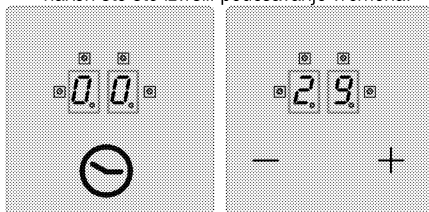

» Kada vreme istekne, začuće se alarm. Dodirnite bilo koji taster na komandnoj tabli da biste utišali alarm.

Vremenski programator zone za kuvanje:

Vremenski programatori zona za kuvanje mogu biti uključeni samo za one zone koje su aktivirane.

1. Prvo uključite ploču za kuvanje a zatim uključite željenu zonu za kuvanje. (zoba za kuvanje mora biti podešena na vrednost između 1 i 9)
2. Kao i kod vremenskog programatora za alarm, uključite vremenski programator zone dodirivanjem tastera "00". "00" i "00:00" će biti prikazani na displeju vremenskog programatora i pojaviće se tačka na donjoj desnoj strani. To znači da je vremenski programator zone aktiviran.
3. Morate da dodirnete taster "00" po drugi put da biste uključili vremenski programator zone. Sada možete dodeliti vremenski programator.
4. Podesite željeni vremenski period dodirivanjem tastera "+" i "-".

Da biste podesili vremenske programatore ploče za kuvanje:

1. Nakon aktiviranja vremenskog programatora prve zone za kuvanje, ponovo dodirnite taster "☉". Kontrola se okreće u smeru kazaljke na satu na vremenski programator sledeće aktivne zone za kuvanje. Predlog za dodeljivanje biće pokazan uz treptanje "☉" LED diode.
 2. Podesite željeni vremenski period dodirivanjem tastera "+" i "-".
 3. Aktivirani vremenski programator zone za kuvanje koja je prva podešena signalizira se neprekidnim treptanjem "☉" LED diode.
 - Može biti dodeljeno više vremenskih programatora za druge aktivne zone za kuvanje još jednim dodirivanjem tastera "☉".
 - Nakon 10 sekundi, displej vremenskog programatora prikazuje vremenski programator koji će prvi završiti.
 - "☉" LED diode koje neprekidno svetle na displeju vremenskog programatora označavaju vremenski programator koji trenutno odbrojava.
- Možete prikazati vrednosti podešene za vremenske programatore za zone i kuvanje jaja promenom tastera "☉". Trepćuća prednja desna "☉" LED dioda uvek pokazuje zadatak. Ako nijedna LED dioda ne treperi, vrednost vremenskog programatora za kuvanje jaja biće prikazana na ekranu vremenskog programatora.

Isključivanje vremenskih programatora:

Prvo morate prikazati vremenski programator promenom položaja tastera "☉" dok se ne pojavi vremenski programator. Ova vrednost može kasnije biti poništena na 2 različita načina:

- Smanjivanjem vrednosti korak po korak na "00" dodirivanjem tastera "-" .
- Istovremenim dodirivanjem tastera "+" i "-" u trajanju od pola sekunde dok se "00" ne pojavi na displeju vremenskog programatora.

Kada vreme istekne, začuće se alarm. Dodirnite bilo koji taster na komandnoj tabli da biste utišali alarm.

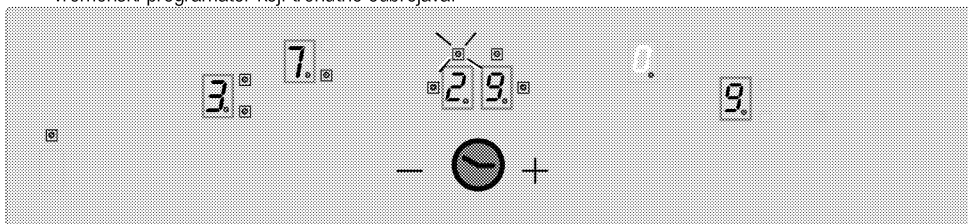

Prikaz preostalog vremena vremenskog programatora zone za kuvanje 3 (indikatorska LED dioda treperi) na displeju vremenskog programatora (indikatorske LED diode aktivnih vremenskih programatora zona za kuvanje 1 i 4 u stvari neće biti vidljive na displeju vremenskog programatora).

Funkcija održavanja toplote (ako postoji)

Funkcija održavanja toplote zone za kuvanje pomaže da se hrana održi toplom biranjem dodatnog nivoa temperature između 0 ili 1. Dodirnite taster "☉" da aktivirate funkciju održavanja toplote.

Zatim, "☉" LED dioda treperi. Ponovo dodirnite taster "☉" da isključite zonu za kuvanje.

Ograničenja vremena rada

Dugme za podešavanje toplote ploče za kuvanje ima ograničenje vremena rada. Kada su jedna ili više zona ostavljene nenamerno uključene, zona za kuvanje će automatski biti deaktivirana nakon određenog vremenskog perioda. (videti, Tabela-1). Ograničenje vremena rada zavisi od izabrane temperature. Ako postoji vremenski programator dodeljen za tu zonu za kuvanje, "00" se prikazuje na displeju vremenskog programatora 10 sekundi (10 sekundi kasnije, uključuje se indikator preostale toplote). Zatim se displej vremenskog programatora isključuje. Nakon što se zona za kuvanje automatski isključi kako je gore opisano, ona je opet spremna za rad i na podešavanje temperature se primenjuje maksimalno vreme rada.

Tabela-1: Parametri podešavanja temperature; vreme ciklusa 47.0 sekundi

Podešavanje temperature	Vreme ISKLJUČIVANJA - sekunde	Vreme UKLJUČIVANJA - sekunde	Ograničenje vremena rada - sat	Vreme pojačavača - sekunde
0	0	0	0	-
1	45,6	1,4	6	60
2	43,6	3,4	6	180
3	41,3	5,7	5	288
4	38,4	8,6	5	390
5	35,9	11,1	4	510
6	33,1	13,9	1,5	150
7	26,2	20,8	1,5	210
8	19,2	27,8	1,5	270
9	0	47,0	1,5	-

Funkcije preostale toplote

Za deaktiviranu zonu za kuvanje čija je temperatura veća od 60°C ili čiji displej pokazuje vrednost iznad 60°C, "H" (preostala toplota) pojavljuje se simbol na displeju. Kada preostala toplota padne ispod 60°C, vrednost "0" je prikazana na displeju.

Kada dođe do ponovnog napajanja nakon nestanka struje i ako je preostala toplota odgovarajuće zone za kuvanje vila iznad 60°C pre nestanka, treperi displej preostale toplote. Displej nastavlja da treperi dok ne istekne maksimalno vreme preostale toplote ili se ne izabere i uključi zona za kuvanje.

Kalibracija senzora i poruke o grešci

Kada se napajanje uključi, komandni sistem ploče za kuvanje vrši kalibraciju u zavisnosti od senzora, stakla i ambijentalnih uslova. Nemojte ničim pokrivati stakleni deo senzora tokom kalibracije. Komandni sistem ploče za kuvanje takođe ne treba izlagati izvorima jake svetlosti kao što su sunčeva svetlost, jake halogene lampe itd.

Tabela-2: Šifre grešaka i izvori grešaka

Uzrok greške	Displej
Ambijentalno svetlo je prejako	F1
Fluorescentna lampa	F2
Senzor je prekriven svetlom supstancom	F3
Ambijentalno svetlo je jako promenljivo	F4

Primer primene:

Sledeći uslovi osvetljenja će omogućiti nesmetanu kalibraciju:

Osvetljenje sijalicom bez reflektora (100W, blago) 70 cm iznad staklokeramičke ploče za kuvanje. Nakon uspešne kalibracije, garantovano je da će ploča za kuvanje pravilno raditi čak i pri jakom osvetljenju kakva je halogena lampa sa reflektorom (50 W).

Ako dođe do greške, kalibracija se ponavlja sve dok ambijentalni uslovi ne omoguće uspešnu kalibraciju. Komandni sistem ploče za kuvanje može da radi jedino ako su svi senzori uspešno kalibrirani.

Morate ukloniti sve supstance sa ploče za kuvanje tokom kalibracije. Takođe ambijentalno osvetljenje ne treba da bude prejako tokom kalibracije. Ako se dobiju poruke F1, F2 ili F4, korisnik mora isključiti sve izvore svetlosti ili zatvoriti prozor tokom kalibracije prilikom prvog uključivanja napajanja. Kada je kalibracija uspešno završena, komandni sistem može tolerisati veliku količinu ambijentalnog svetla.

Komandni sistem ploče za kuvanje se adaptira i rekalibriše u skladu sa promenama ambijentalnih uslova u kojima se koristi.



Komandni sistem je opremljen senzorom koji osigurava zaštitu od pregrevavanja. Odgovarajuća zona za kuvanje će biti deaktivirana kada reaguje na senzor. Za više informacija o porukama o grešci, molimo pogledajte tabelu. Ako se taster aktivira više puta (duže od 10 sekundi), svi komandni sistemi se deaktiviraju i oglašava se zvučni signal.

6 Održavanje i nega

Opšte informacije

Servisni vek trajanja ovog proizvoda će se produžiti i učestalí problemi će se smanjiti ako se uređaj redovno čisti.



OPASNOST:

Isključite proizvod iz struje pre nego što započnete radove održavanja i čišćenje. Postoji opasnost od električnog udara!



OPASNOST:

Pre čišćenja sačekajte da se proizvod ohladi. Vruće površine mogu da prouzrokuju opekotine!

- Temeljno očistite uređaj posle svake upotrebe. Na taj način će biti moguće lakše ukloniti ostatke od kuvanja i izbeći njihovo obgorevanje pri sledećoj upotrebi uređaja.
- Za čišćenje nisu potrebna specijalna sredstva za čišćenje. Koristite toplu vodu i tečnost za pranje, meku tkaninu ili sunder za čišćenje uređaja i obrišite ga suvom tkaninom.
- Uvek se pobrinite da višak tečnosti nakon čišćenja bude temeljno obrisan i prosipana tečnost odmah uklonjena brisanjem.
- Nemojte koristiti sredstva za čišćenje koja sadrže kiselinu ili hlorid za čišćenje nerđajućih ili inox površina i ručice. Koristite mekanu tkaninu sa tečnim deterdžentom (ne abrazivnim) za brisanje tih delova, vodeći računa da brišete u jednom smeru.



Prilikom upotrebe nekih deterdženata ili sredstava za čišćenje mogla bi da se ošteti površina.

Ne koristite agresivne deterdžente, praškove/tečnosti za čišćenje ili oštre predmete tokom čišćenja.



Ne koristite paročistače za čišćenje uređaja da ne biste izazvali električni udar.

Očistite ploču za kuvanje.

Staklokeramičke površine

Obrišite staklokeramičku površinu komadom tkanine navlažene hladnom vodom tako da na njoj ne ostane sredstvo za čišćenje. Osušite je mekom i suvom tkaninom. Ostaci mogu oštetiti staklokeramičku površinu prilikom sledećeg korišćenja ploče za kuvanje. Osušene ostatke na staklokeramičkoj površini ne bi nikako trebalo strugati noževima, čeličnom vunom ili sličnim alatima.

Uklonite tragove kamenca (žute mrlje) malom količinom sredstva za skidanje kamenca kao što je sirće ili sok od limuna. Možete koristiti i odgovarajuće komercijalne proizvode koji su dostupni.

Ako je površina jako zaprljana, nanosite sredstvo za čišćenje na sunder i sačekajte da dobro upije. Zatim vlažnom tkaninom očistite površinu ploče za kuvanje.



Slatka hrana, kao što su kremovi i sirupi, mora se odmah očistiti i ne sme se čekati da se površina ohladi. U suprotnom, može doći do trajnog oštećenja staklokeramičke površine.

Vremenom može doći do blagog bleđenja boje na zaštitnom sloju i drugim površinama. Ovo neće uticati na rad uređaja.

Bleđenje boje i mrlje na staklokeramičkoj površini su normalna pojava, a ne oštećenje.

7 Otklanjanje kvarova

Proizvod emituje metalni zvuk (buka) tokom grejanja i hlađenja.

- Kada se zagrevaju metalni delovi, može doći do njihovog širenja i izvešnog šuma. >>> *To nije kvar.*

Proizvod ne radi.

- Osigurač napajanja je pregoreo ili je reagovao. >>> *Proverite osigurače u kutiji sa osiguračima. Ako je potrebno, zamenite ih ili ih resetujte.*
- Proizvod nije priključen na (uzemljenu) utičnicu. >>> *Proverite utikač.*
- Ukoliko se displej ne upali kada ponovo uključite ploču za kuvanje. >>> **Isključite aparat na prekidaču. Sačekajte 20 sekundi, a zatim ga ponovo povežite.**



Posavetujte se sa ovlašćenim serviserom ili distributerom na mestu kupovine proizvoda ukoliko ne možete da rešite problem i pored primene navedenih uputstava. Nikad ne pokušavajte sami da popravite neispravan proizvod.



Vgrajena kuhalna plošča

Navodila za uporabo

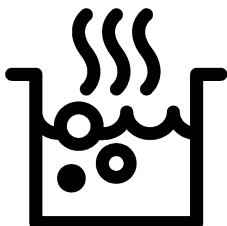

SL

Najprej preberite ta priročnik za uporabo.

Spoštovani kupec,

Hvala, da ste se odločili za izdelek znamke Beko. Upamo, da boste z izdelkom, ki je bil proizveden z najsodobnejšo tehnologijo visoke kakovosti, dosegli najboljše rezultate. Zato pred uporabo izdelka pozorno preberite celoten priročnik za uporabo in vse ostale priložene dokumente ter jih shranite za uporabo v prihodnje. V primeru, da napravo posredujete naprej, priložite tudi priročnik za uporabo. Upoštevajte vsa opozorila in informacije v priročniku za uporabo.

Priročnik za uporabo se lahko nanaša tudi na druge modele. Razlike med modeli so navedene v priročniku.

Pomen simbolov

V priročniku za uporabo se pojavijo naslednji simboli:

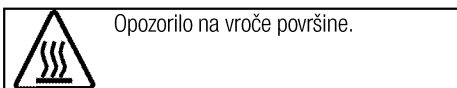
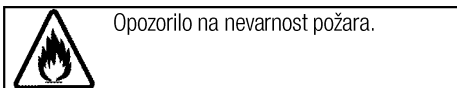
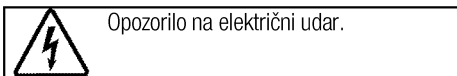
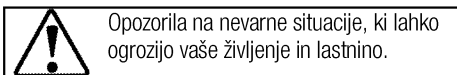
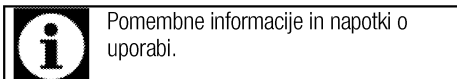

Arçelik A.Ş.
Karaağaç caddesi No:2-6
34445 Sütlüce/Istanbul/TURKEY
Made in TURKEY

1 Pomembna navodila in opozorila za varnost in okolje 4

Splošna varnost	4
Električna varnost	4
Varnost izdelka	5
Namen uporabe	6
Varnost otrok	6
Ostranjevanje stare naprave	7
Odstranjevanje embalaže	7

2 Splošne informacije 8

Pregled	8
Tehnične specifikacije	8

3 Inštalacija 9

Pred namestitvijo	9
Namestitev in priključitev	9
Odstranjevanje stare naprave	11

4 Priprave 12

Nasveti za varčevanje z električno energijo	12
Prva uporaba	12
Prvo čiščenje izdelka	12

5 Uporaba plošče 13

Splošne informacije o kuhanju	13
Uporaba plošč	13
Nadzorna plošča	14

6 Vzdrževanje in čiščenje 20

Splošne informacije	20
Čiščenje plošče	20

7 Odpravljanje težav 21

1 Pomembna navodila in opozorila za varnost in okolje

To poglavje vsebuje varnostna navodila, s katerimi boste preprečili nevarnosti telesnih poškodb in poškodb lastnine. Neupoštevanje teh navodil bo razveljavilo vse garancije.

Splošna varnost

- Otroci, stari 8 let ali več in osebe z zmanjšanimi fizičnimi, senzornimi ali duševnimi sposobnostmi, brez izkušenj ali znanja lahko napravo uporabljajo, samo če jih nadzoruje ali jih je o varni uporabi naprave in z njo povezanimi nevarnostmi poučila oseba, ki je odgovorna za njihovo varnost.

Otroci naj se ne igrajo z napravo.

Otroci naj naprave ne čistijo in vzdržujejo brez nadzora.

- Te naprave naj ne uporabljajo osebe (vključno z otroki) z zmanjšanimi telesnimi, čutnimi ali duševnimi sposobnostmi, brez izkušenj ali znanja, razen če so pod nadzorom ali pa so prejele navodila za uporabo.

Da preprečite igranje otrok z napravo, naj bodo ti pod nadzorom.

- Če izdelek predate drugi osebi za namene osebne uporabe ali uporabe iz druge roke, ji predajte tudi priročnik za uporabo, oznake

izdelka in drugo ustrezno dokumentacijo ter dele.

- Namestitvev in popravila sme opravljati samo pooblaščen serviser. Proizvajalec ni odgovoren za poškodbe, ki nastanejo zaradi poseganja nepooblaščenih oseb in lahko razveljavijo garancijo. Pred namestitvijo pazorno preberite navodila.
- Naprave ne upravljajte, če je okvarjena ali ima kakršnekoli vidne poškodbe.
- Po vsaki uporabi se prepričajte, da so gumbi za funkcije izdelka izklopljeni.

Električna varnost

- Če je na izdelku napaka, ga ne smete uporabljati, razen če ga popravi pooblaščen servisna služba. Nevarnost električnega udara!
- Izdelek priključite samo na ozemljeno vtičnico/napeljavo z napetostjo in zaščito, kot je določeno v poglavju "Tehnične specifikacije". Ozemljitev naj namesti usposobljen električar, ko uporabljate napravo z ali brez transformatorja. Naše podjetje ni odgovorno za kakršne koli težave, nastale zaradi izdelka, ki ni

ozemljen v skladu z lokalnimi predpisi.

- Izdelka nikoli ne perite tako, da bi po njem pršili ali polivali vodo! Nevarnost električnega udara!
- Izdelek je treba med nameščanjem, vzdrževanjem, čiščenjem in popravilom odklopiti.
- Če je napajalni kabel izdelka poškodovan, ga mora proizvajalec, serviser ali podobno usposobljena oseba zamenjati, da ne pride do nevarnosti.
- Naprava mora biti nameščena tako, da jo je mogoče popolnoma odklopiti z električnega omrežja. Odklop je treba izvesti tako, da izvlečete vtič, ali s pomočjo stikala, vgrajenega v fiksno električno napeljavo, v skladu z gradbenimi predpisi.
- Vsa dela na električni opremi in sistemih sme opravljati samo pooblaščen strokovno osebje.
- V primeru okvar izklopite napravo in jo izključite iz napajanja. Zato izklopite varovalko doma.
- Prepričajte se, ali zmogljivost varovalke ustreza napravi.

Varnost izdelka

- **OPOZORILO:** Naprava in dostopni deli se med uporabo segrejejo. Previdno, ne dotikajte se segrelih elementov. Preprečite dostop otrokom, mlajšim od 8 let,

oziroma otroke v bližini naprave stalno nadzorujte.

- Naprave ne uporabljajte, če je vaša presoja ali koordinacija zmanjšana zaradi vpliva alkohola in/ali drog.
- Ko v jedeh uporabljate alkoholne pijače, bodite zelo pozorni. Alkohol pri visokih temperaturah izhlapi in lahko povzroči požar, saj se lahko ob stiku z vročimi površinami vname.
- V bližino naprave ne postavljajte vnetljivih materialov, saj se stranice med uporabo lahko segrejejo.
- Ne blokirajte zračnih odprtin.
- Za čiščenje naprave ne uporabljajte parnih čistilnikov, saj lahko povzročijo električni udar.
- **OPOZORILO:** Nenadzorovano kuhanje na plošči z maščobo ali oljem, je nevarno in lahko povzroči ogenj. Ognja NIKOLI ne poskušajte pogasiti z vodo, temveč izklopite napravo in plamene pokrijte npr. s pokrovom ali požarno odejo.
- **POZOR:** Postopek peke je treba nadzorovati. Kratkoročni postopek peke je treba nenehno nadzorovati.
- **OPOZORILO:** Nevarnost požara: Na kuhalni površini ne shranjujte predmetov.

- **OPOZORILO:** Če je površina počena, izklopite napravo, da preprečite nevarnost električnega udara.
- Če se steklo grelne plošče zlomi: Nemudoma izklopite vse grelnike in vse električne grelne elemente ter napravo izklopite iz napajanja. Ne dotikajte se površine naprave. Naprave ne uporabljajte.
- Naprave ne morete upravljati z zunanjim časovnikom ali ločenim sistemom za daljinsko upravljanje.
- Parni tlak, ki nastane zaradi vlage na površini plošče ali na dnu lonca, lahko povzroči, da se lonec premakne. Zato se prepričajte, da sta površina pečice in dno loncev vedno suha.
- **OPOZORILO:** Uporabljajte samo zaščite za ploščo, ki jih je zasnoval proizvajalec naprave za kuhanje ali, ki jo je proizvajalec naprave v navodilih označil kot primerno ali zaščite za plošče, ki so vključene v napravo. Uporaba neprimernih zaščit lahko povzroči nesreče.

Za požarno zanesljivost naprave;

- Prepričajte se, da je vtič priključen v vtičnico, da ne pride do nastanka isker.
- Ne uporabljajte poškodovanega ali prerezanega kabla ali

podaljševalnih kablov, temveč uporabljajte samo originalni kabel.

- Prepričajte se, da na vtičnici, na katero je priključena naprava, ni tekočine ali vlage.

Namen uporabe

- Naprava je namenjena uporabi v gospodinjstvu. Uporaba v komercialne namene ni dovoljena.
- **POZOR:** Naprava je namenjena le kuhanju. Ne uporabljajte je v druge namene kot na primer gretje.
- Proizvajalec ne odgovarja za škodo nastalo zaradi neustreznega namena uporabe ali nepravilne uporabe.

Varnost otrok

- **OPOZORILO:** Dostopni deli se lahko med uporabo segrejejo. Otroci naj se ji zato ne približujejo.
- Embalažni material je lahko nevaren za otroke. Otroci naj se embalažnemu materialu ne približujejo. Vse dele embalažnega materiala odstranite v skladu z okoljskimi standardi.
- Električne naprave so nevarne za otroke. Otroci naj se ne približujejo napravi med njenim delovanjem in ne dovolite, da bi se igrali z njo.
- Nad napravo ni dovoljeno hraniti predmetov, po katerih lahko sežejo otroci.

Ostranjevanje stare naprave

Skladnost z direktivo OEE0 in odstranjevanjem odpadnih izdelkov:



Izdelek je v skladu z direktivo EU OEE0 (2012/19/EU).

Izdelek vsebuje simbol za razvrstitev odpadne električne in elektronske opreme (OEE0).

Izdelek je bil izdelan z visokokakovostnimi sestavnimi deli in materiali, ki jih je mogoče ponovno uporabiti in so primerni za recikliranje. Odsluženega odpadnega izdelka ne odlagajte z običajnimi gospodinjstvi in drugimi odpadki. Odnosite ga na center za zbiranje in recikliranje električne in elektronske opreme. Za

informacije o teh centrih za zbiranje se obrnite na lokalne oblasti.

Skladnost z direktivo RoHS:

Izdelek, ki ste ga kupili, je v skladu z direktivo EU RoHS (2011/65/EU). Ne vsebuje škodljivih in prepovedanih materialov, ki so navedeni v direktivi.

Odstranjevanje embalaže

- Embalaža je nevarna za otroke. Embalažo hranite na varnem, stran od otrok. Embalažni material izdelka sestoji iz reciklažnih materialov. Odstranite jih v skladu s pravili za odstranjevanje reciklažnih odpadkov. Ne odstranjujte jih z običajnimi gospodinjstvi in odpadki.

2 Splošne informacije

Pregled

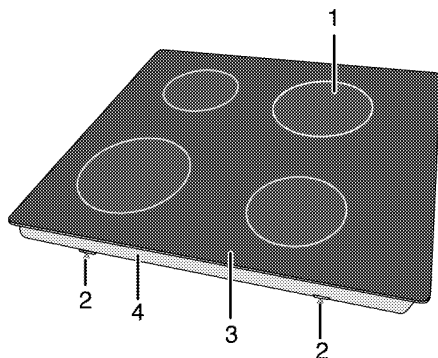

- | | | | |
|---|-----------------------|---|----------------|
| 1 | Enojna kuhalna plošča | 3 | Gorilna plošča |
| 2 | Montažna sponka | 4 | Pokrov osnove |

Tehnične specifikacije

Napetost/frekvenca	220-240 V~ 50 Hz
Skupna električna poraba	6800 W
Varovalka	25 A
Tip kabla / prerez	min.H05V2V2 3 x 2,5 mm ²
Zunanje mere (višina/širina/globina)	55 mm/580 mm/510 mm
Mere namestitve (širina/globina)	560 (+2) mm/490 (+2) mm
Gorilniki	
Spredaj levo	Enojna kuhalna plošča
Mera	210 mm
Moč	2300 W
Zadaj levo	Enojna kuhalna plošča
Mera	140 mm
Moč	1200 W
Zadaj desno	Enojna kuhalna plošča
Mera	180 mm
Moč	1800 W
Spredaj desno	Enojna kuhalna plošča
Mera	160 mm
Moč	1500 W



Tehnične specifikacije se lahko spremenijo brez predhodnega obvestila v namene izboljšave kakovosti izdelka.



Podatki navedeni v tem priročniku so demonstrativni in morda popolnoma ne ustrezajo vašemu izdelku.



Vrednosti navedene na oznakah izdelka ali v drugih priloženih dokumentih so pridobljeni v laboratorijskih pogojih pod ustreznimi standardi. Glede na pogoje delovanja in okoljske pogoje naprave, se te vrednosti lahko razlikujejo.

3 Inštalacija

Napravo lahko namesti le usposobljen strokovnjak v skladu z veljavnimi predpisi. V nasprotnem primeru garancija ni veljavna. Proizvajalec ni odgovoren za poškodbe, ki nastanejo zaradi poseganja nepooblaščenih oseb in lahko razveljavi garancijo.



Za pripravo namestitve in električnih instalacij naprave je odgovoren kupec.



NEVARNOST:

Naprava naj bo priključena v skladu z vsemi lokalnimi plinskimi in/ali električnimi predpisi.



NEVARNOST:

Pred namestitvijo preglejte, če so na napravi vidne kakšne poškodbe. V tem primeru je ne nameščajte.

Poškodovana naprava lahko ogroža vašo varnost.

Pred namestitvijo

Plošča je oblikovana za namestitev v običajno delovno ploščo. Med napravo in kuhinjskimi stenami ali pohištvom mora biti zadostna varnostna razdalja. Glejte sliko (vrednosti v mm).

- Lahko se uporablja tudi v prostostoječem položaju. Nad površino plošče zagotovite najmanj 750 mm razdalje.
- (*) Pri nameščanju kuhinjske nape nad pečico upoštevajte navodila proizvajalca kuhinjske nape glede višine namestitve (min 650 mm).
- Odstranite embalažni material in transportne zapore.
- Površine, sintetični laminati in lepila morajo biti odporni na toploto (najmanj 100 °C).
- Delovna ploščica mora biti poravnana in nameščena vodoravno.
- Odprtino za ploščo izrežite v delovno površino glede na mere navedene v navodilih.

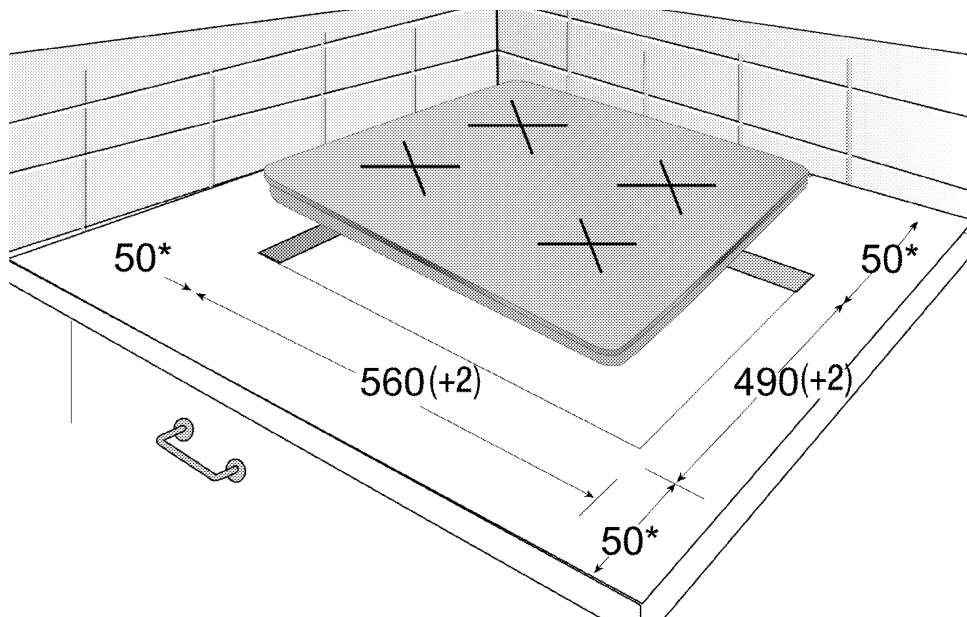

* min.

Namestitev in priključitev

- Napravo je dovoljeno namestiti in priključiti samo v skladu z zakonskimi določili o namestitvi.





Ploščice ne namestite na površine z ostrimi robovi ali vogali, saj lahko zlopite steklokeramične površine!

Električna povezava

Napravo priključite na ozemljen izhod/linijo, ki je zaščiten z ustreznim miniaturnim prekinjevalcem

električnega tokokroga, kot je določeno v tabeli »Tehnične specifikacije«. Ozemljitev naj namesti usposobljen električar, ko uporabljate napravo z ali brez transformatorja. Naše podjetje ne odgovarja za kakršnokoli škodo, nastalo zaradi uporabe naprave brez ustrezne ozemljitve v skladu z lokalnimi predpisi.

NEVARNOST:
 Priključitev naprave na električno omrežje lahko opravi samo pooblaščen in usposobljena oseba. Garancijska doba naprave se prične po pravilni nastavitvi. Proizvajalec ni odgovoren za poškodbe, ki nastanejo zaradi poseganja nepooblaščenih oseb.

NEVARNOST:
 Napajalni kabel ne sme biti spet, upognjen ali stisnjen oz. ne sme priti v stik z vročimi deli naprave.
 Če je napajalni kabel poškodovan, ga lahko zamenja le usposobljen električar. V nasprotnem primeru obstaja nevarnost električnega udara, kratkega stika ali požara!

- Priključitev mora ustrezati nacionalnim predpisom.
- Vrednosti napajanja morajo ustrezati podatkom navedenih na tipski etiketi naprave. Tipaska etiketa se nahaja na zadnji strani ohišja naprave.
- Napajalni kabel naprave mora ustrezati vrednostim, navedenim v tabeli "Tehnične specifikacije".

NEVARNOST:
 Pred deli na električni napeljavi izklopite napravo iz napajanja.
 Nevarnost električnega udara!

Priključitev napajalnega kabla

i Pri izvajanju ožičenja morate upoštevati državne/lokalne električne predpise in uporabiti ustrezno vtičnico/linijo ter vtič za pečico. Če so močnostne omejitve izdelka izven trenutne nosilne zmogljivosti vtiča in vtičnice/linije, morate izdelek priključiti neposredno prek fiksne električne napeljave brez uporabe vtiča in vtičnice/linije.

1. Če ni možno izklopiti vseh polov v električnem napajanju, je treba priključiti odklopno enoto z najmanjšim kontaktnim razmikom 3 mm (varovalke, varnostna stikala, stikala) in vsa stikala te odklopne enote naj bodo v skladu z direktivami IEE ob napravi, vendar ne nad njo. Neupoštevanje

teh navodil lahko povzroči motnje delovanja in neveljavnost garancije naprave. Priporočljiva je dodatna zaščita s pomočjo izklopnika preostalega toka.

Če je napravi priložen kabel;

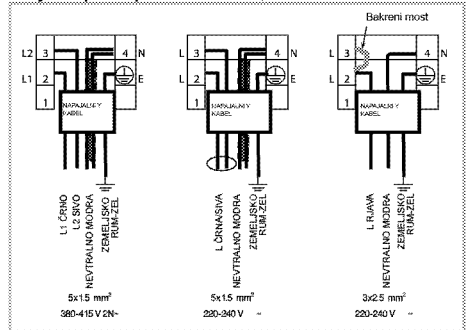

2. **Za enofazni priklop** priključite kable, kot je opisano spodaj;

- Rjavi/Črni kabel = L (faza)
- Moder/siva kabel = N (nevtralen)
- Zeleno/rumen kabel = (E)  (ozemljitev)

» ali tipko

- siva/Črni kabel = L (faza)
- Moder/Rjavi kabel = N (nevtralen)
- Zeleno/rumen kabel = (E)  (ozemljitev)

Namestitvev naprave

1. Ploščo obrnite in jo namestite na ravno površino.
2. Med namestitvijo plošče nanesite priloženo tesnilo na spodnje ohišje okrog plošče, kot je prikazano na sliki.

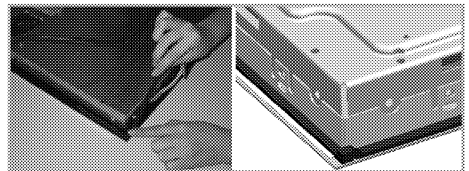

3. Upevnite montažne pružinové vložky a priskrutkujte ich cez otvory na dne puzdra tak, ako je zobrazené na obrázku.

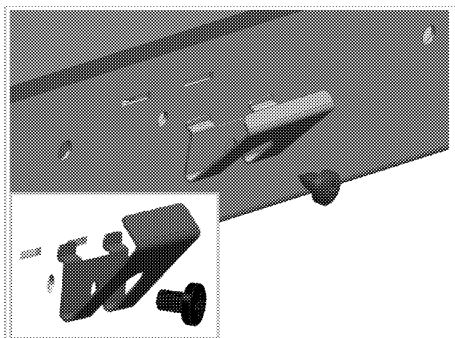

Pri nekaterih modelih so vzmeti že pritrjeni.



Število montažnih vzmeti na vašem izdelku je odvisno od modela izdelka.

4. Postavite ploščo na delovni pult in ju poravnajte.
5. Koč sa platnja sporáka umiestni na pracovnú dosku, jednoducho sa bude dať upevniť pomocou svoriek. Ak rozmery pracovnej dosky nie sú vhodné, k prednej strane produktu sa dajú upevniť 2 montážne svorky tak, ako je zobrazené na obrázku nižšie.

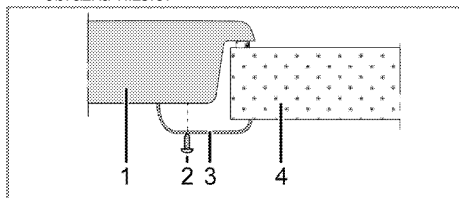

- 1 Plošča
- 2 Vijak
- 3 Spojka za namestitev
- 4 Delovni pult



Če ploščo namestite na omarico, je treba med omarico in ploščo namestiti polico, kot prikazuje zgornja slika. To pa ni potrebno, če jo namestite na vgradno pečico.

Če je naprava na primer nameščena na predal in se lahko dotaknete njene spodnje strani, morate ta predel pokriti z leseno ploščo.

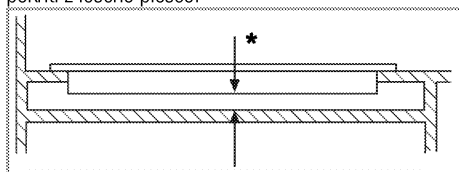

* min. 15 mm

Pogled od zadaj (odprtine za priključitev)



Lokacija priključnih lukenj, prikazanih na spodnji sliki, je shematska in se lahko razlikuje glede na model izdelka. Popravite jih glede na priključene luknje na vašem izdelku.

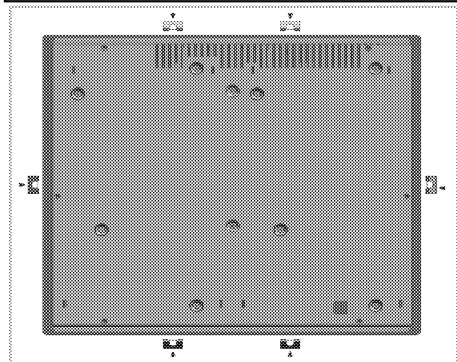

NEVARNOST:

Povezovanje z različnimi odprtinami ni priporočljivo, saj je lahko nevarno, ker lahko pride do poškodb plinskega in električnega sistema.



NEVARNOST:

Kuhalna plošča vključuje elemente, ki delujejo na plin in elektriko. Iz tega razloga je treba kuhhalno ploščo pritrđiti na pult le preko pritrđilnih lukenj, le z uporabo priloženih pritrđilnih elementov in vijakov ter kot je prikazano v tem priročniku. V nasprotnem primeru to lahko predstavlja nevarnost za življenje in lastnino.



Število montažnih vzmeti na vašem izdelku je odvisno od modela izdelka.

Zadnji preizkus

1. Uporaba izdelka.
2. Preverite funkcije.

Odstranjevanje stare naprave

- Obdržite originalen karton naprave in jo vedno transportirajte v njem. Sledite navodilom na kartonu. Če nimate originalnega kartona, zapakirajte napravo v zračno folijo ali debel karton in jo polepate.



Preverite splošni izgled naprave, da bi opazili morebitne poškodbe, ki so nastale med transportom.

4 Priprave

Nasveti za varčevanje z električno energijo

Naslednje informacije vam bodo pomagali uporabljati napravo na varčen in okolju prijazen način;

- Zamrznjena živila odtajajte pred pečenjem.
- Za kuhanje uporabite lonce/ponve s pokrovi. Če ne uporabljate pokrova lahko porabite tudi do 4 krat več energije.
- Izberite grelnik, ki najbolj ustreza velikosti dna posode, ki jo boste uporabljali. Vedno izberite pravilno velikost posode za jedi. Večje posode potrebujejo več energije.
- Ko kuhate na električni plošči, uporabljajte lonce s ploskim dnom.
Posode z debelejšim dnom bolje prevajajo toploto. Prihranite lahko do 1/3 energije.
- Posode in lonci morajo ustrezati kuhalnim površinam. Dno posode ali lonca ne sme biti manjše od grelne plošče.

- Kuhalne površine in dna loncev naj bodo vedno čista. Umazanija bo zmanjšala prevajanje toplote med kuhalno površino in dnom lonca.
- Med daljšim kuhanjem izklopite kuhalno površino 5 do 10 minut pred koncem kuhanja. Ob uporabi preostale toplote lahko prihranite do 20% energije.

Prva uporaba

Prvo čiščenje izdelka



Določena čistila ali čistilna sredstva lahko poškodujejo površino.

Za čiščenje ne uporabljajte agresivnih čistil, čistilnih praškov/krem ali ostrih predmetov.

1. Odstranite ves embalažni material.
2. Z vlažno krpo ali gobo ter s suho krpo obrišite vse površine izdelka.

5 Uporaba plošče

Splošne informacije o kuhanju



Nikoli ne napolnite več kot eno tretjino ponve z oljem. Ko segrevajte olje, nikoli ne puščajte plošče nenadzorovane. Pregreto olje lahko povzroči požar. **Če obstaja nevarnost požara, ga nikoli ne poskušajte pogasiti z vodo!** Če se olje vname, ga pokrijte z požarno odejo ali vlažno krpo. Izključite ploščo, če je varno, in pokličite gasilce.

- Pred cvrenjem živila vedno dobro osušite in jih nežno položite v vroče olje. Pred cvrenjem živila popolnoma odtajajte.
- Posode, ki jo uporabljate pri segrevanju olja, ne pokrijte.
- Lonce in ponve namestite, tako da ročaji ne segajo preko plošče, da se ne segrejejo. Nestabilnih posod, ki se lahko preukucnejo ne postavljajte na ploščo.
- Praznih posod in loncev ne postavljajte na vklopljena kuhalna mesta. Lahko se poškodujejo.
- Če kuhalna mesta delujejo, brez da bi na njih bile posode ali ponve, se naprava lahko poškoduje. Po končanem kuhanju izklopite kuhalna mesta.
- Površina naprave je lahko vroča, zato na njo ne postavljajte plastičnih ali aluminijastih posod. Če se takšni materiali pričnejo taliti, jih nemudoma očistite s površine.
- V takšnih posodah prav tako ne hranite živil.
- Uporabljajte samo lonce ali posode s ploskim dnom.
- V lonce in ponve dajte primerno količino živil. Tako živila ne bodo prekipela in preprečili boste nepotrebno čiščenje. Pokrovov loncev in ponev ne postavljajte na kuhalna mesta. Lonce namestite na sredino kuhalnih mest. Če želite lonec prestaviti na drugo kuhalno mesto, ga dvignite in položite na kuhalno mesto, namesto da ga potegnete.

Nasveti za steklokeramične plošče

- Steklokeramična površina je odporna na vročino in velike temperaturne razlike.
- Steklokeramične površine ne uporabljajte kot mesto za shranjevanje ali desko za rezanje.
- Uporabljajte le lonce in ponve z ravnim dnom. Ostri robovi lahko opraskajo površino.

- Ne uporabljajte posod in loncev iz aluminija. Aluminij lahko poškoduje steklokeramično površino.

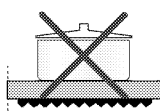
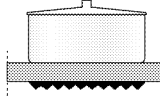
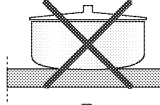
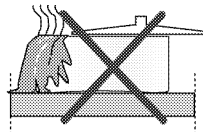

Razliki ostanki lahko poškodujejo steklokeramično površino in povzročijo požar.

Ne uporabljajte posod z vbočenim ali izbočenim dnom.

Uporabljajte le lonce in ponve z ravnim dnom. Ti namreč zagotovijo boljši prenos toplote.

Če je premer posode premajhen, boste porabili več energije kot potrebno.

Uporaba plošč

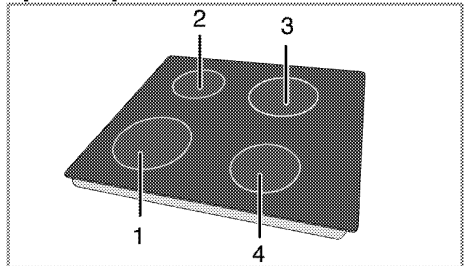

- 1 Enojna kuhalna plošča 21-23 cm
- 2 Enojna kuhalna plošča 14-16 cm
- 3 Enojna kuhalna plošča 18-20 cm
- 4 Enojna kuhalna plošča 16-18 cm je seznam priporočenega premera loncev, ki se lahko uporabljajo pri podobnih gorilnikih.



NEVARNOST:

Preprečite, da bi predmeti padli na ploščo. Tudi majhni predmeti kot solnica lahko poškodujejo ploščo.

Če je ploščica počena, je ne uporabljajte. Razpoke lahko puščajo vodo, kar povzroči kratki stik.

Če na površini opazite kakršno koli poškodbo (npr. vidne razpoke), nemudoma izklopite napravo, da zmanjšate nevarnost kratkega stika.



Steklokeramične plošče s hitrim segrevanjem oddajajo močno svetlobo, ko jih vklopite. Ne strmite v močno svetlobo.

Nadzorna plošča

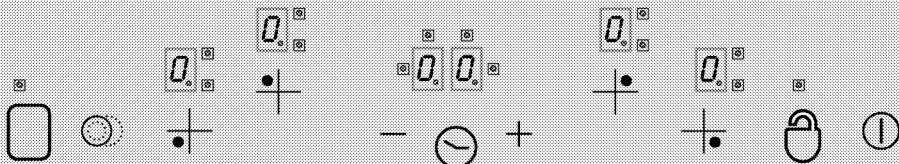

Specifikacije



Glavna tipka - tipka
VKLOP/IZKLOP
Zaklep



Nastavitev
temperature/časovnik za
povečanje
Nastavitev
temperature/časovnik za
zmanjšanje



** Gumb za izbiro
dvojnega/trojnega kahalnega
mesta



* Omogoči/onemogoči časovnik



** Omogoči/onemogoči kahalno
mesto



Gumbi za izbiro kahalnega
mesta



Prikaz kahalnega mesta
(nastavitev temperature 0 ... 9)



Kazalec LED za delovanje
dvojnega/trojnega kahalnega
mesta (prikaz kahalnega mesta)



* Prikaz časovnika (obstajajo 4
kazalci LED za 4 različna
kuhalna mesta)



Enoto nadzirate z enoto na dotik. Vsaka
opravljena funkcija na enoti za upravljanje na
dotik bo potrjena z zvočnim signalom, če enota
vsebuje časovnik.



Nadzorne plošče naj bodo vedno čiste in suhe.
Vlaga in umazanija lahko povzročijo težave pri
funkcijah.

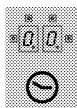

(*) Če ima plošča časovnik.



Če ima plošča te funkcije



V modelih z uro



Grafike in slike so le informativnega značaja.
Dejanski izgled in funkcije se lahko razlikujejo.

Vklop plošče

Pritisnite tipko "ⓘ" na nadzorni plošči za 1 sekundo. Zasloni kahalnih mest zasvetijo. Plošča je sedaj pripravljena za uporabo. V naslednjih 10 sekundah lahko izberete različna kahalna mesta. Med upravljanjem glavne tipke "ⓘ" ostale funkcije ne delujejo.

"0" in vse ustrezne decimalne številke bodo utripale na vseh zaslonih kahalnih mest.

Če v 10 sekundah ne izberete nobene funkcije, se bo plošča samodejno vrnila v način stanja pripravljenosti.

Če pritisnete glavno tipko "ⓘ" dlje kot 2 sekundi, se bo plošča izklopila in se vrnila v način stanja pripravljenosti.

Izbira kuhalnih mest

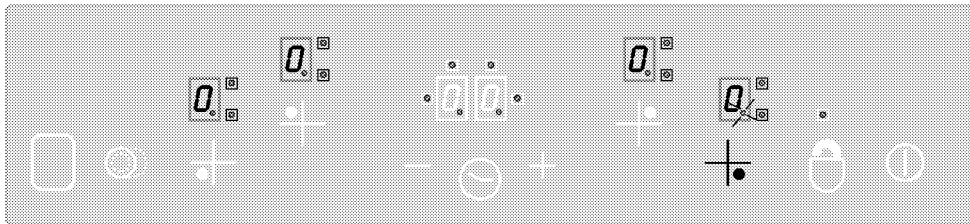

1. Vključite ploščo.
2. Dotaknite se enega izmed gumbov za izbiro kuhalnih mest, da vklopite zeleno kuhhalno mesto. Ko ste izbrali kuhhalno mesto na plošči, bo na zaslonu ustreznega kuhhalnega mesta pričel utripati simbol "0." decimalna številka.

Če v 10 sekundah ne izberete nobene funkcije, se bo plošča samodejno vrnila v način stanja pripravljenosti.

3. Dotaknite se tipk "+" ali "-", da nastavite stopnjo temperature med "1" in "9" ali med "9" in "1".

Tipki "+" in "-" imata funkcijo ponovitve. Če držite katero od teh tipk dlje časa, se bo stopnja temperature povečala ali zmanjšala na vsake 0,4 sekunde.

Če začnete s tipko "+", se bo na zaslonu prikazalo "1". Če začnete s tipko "-", se na zaslonu prikaže nastavljena vrednost (npr., pol sekunde "A" in pol sekunde "9"). To označuje, da je ojačevalnik vklopljen.

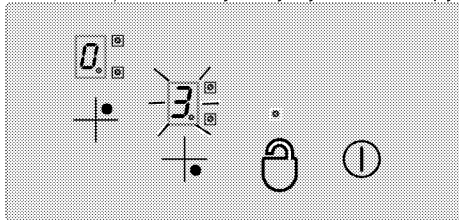

Ojačevalnik

Ta funkcija pospeši kuhanje. Ko vklopite ojačevalnik, bo kuhanje določen čas potekalo ob največji moči (glejte Tabelo 1). Čas delovanja ojačevalnika je odvisen od izbrane stopnje temperature. To je označeno z "A" in nastavljeno temperaturo, ki izmenično utripa na zaslonu kuhhalnega mesta (npr., pol sekunde "A", pol sekunde "9"). Ko čas ojačevalnika poteče, se bo moč kuhhalnega mesta zmanjšala in na zaslonu bo neprekinjeno prikazana temperatura. Vsa kuhhalna mesta imajo funkcijo ojačevalnika.

Vklop funkcije ojačevalnika:

1. Vključite ploščo.
2. Z dotikom gumbov za izbiro kuhhalnega mesta izberite zeleno kuhhalno mesto.
3. S tipko "-" nastavite temperaturo kuhhalnega mesta na "9". Ko ste nastavili temperaturo, se bo na zaslonu izmenično prikazalo "9" in "A". To označuje, da je temperatura nastavljena na "9" in da je vklopljen ojačevalnik.
4. Nato v 10 sekundah s tipko "-" nastavite temperaturo, ki bo delovala preostali čas kuhanja, po izklopu ojačevalnika. S tipkama "+" ali "-" nastavite kuhhalno mesto na vrednost med "1" ali "9" (v primeru izberete stopnjo 6).
5. "A" in "6" se izmenično prikazujeta na zaslonu med funkcijo ojačevalnika (na koncu delovanja ojačevalnika bo ves čas prikazano "6").

Izklop funkcije ojačevalnika

- Tipko "-" držite dokler se stopnja temperature ne zmanjša "0", da predčasno onemogočite funkcijo ojačevalnika.
- Če ne izberete nobene nižje stopnje in bo "9" izbrana stopnja temperature po delovanju ojačevalnika, bo utripanje zaslona prenehalo v 10 sekundah. Ojačevalnik je sedaj izklopljen.

Izklopite ploščo.

Če pritisnete glavno tipko "ⓘ" dlje kot 2 sekundi, se bo plošča izklopila in se vrnila v način stanja pripravljenosti.

Če je po izklopu plošče na voljo še preostala temperatura, ki jo lahko uporabite, bo to prikazano s simbolom "0.", ki neprekinjeno sveti na ustreznem kuhhalnem mestu.

Izklop posameznih kuhhalnih mest

Kuhhalno mesto lahko izklopite na 3 načina.

1. Hkrati pritisnete tipki "+" in "-".
2. Stopnjo temperature zmanjšate na "0" s tipko "-".

3. Z uporabo funkcije časovnika (če je na voljo) za ustrezno kuhhalno mesto.

1. Hkrati pritisnite tipki "+" in "-"

Izberite zeleno kuhhalno mesto s tipko za izbiro kuhhalnega mesta "+". Decimalne številke se prikažejo na "0" zaslonu kuhhalnega mesta. Hkrati pritisnite tipki "+" in "-", da izklopite kuhhalno mesto.

2. Zmanjšajte stopnjo temperature zelenega kuhhalnega mesta na "0" s tipko "-"

Poleg tega lahko kuhhalno mesto izklopite tudi, če stopnjo temperature zmanjšate na "0".

3. Z uporabo funkcije izklopa časovnika (če je na voljo) za ustrezno kuhhalno mesto.

Ko čas poteče, bo časovnik izklopil ustrezno kuhhalno mesto. Na vseh zaslonih se prikaže "0" in "00". Dvojno/trojno kuhhalno mesto in kazalci LED, ki so povezani s časovnikom, bodo izklopljeni. Poleg tega boste po preteku časa zaslišali zvočni signal. Zvočni alarm utišate s katero koli tipko na plošči za upravljanje na dotik.

Vklop dvojnih/trojnih kuhhalnih mest**

Vklop dvojnega kuhhalnega mesta

Izberite zeleno kuhhalno mesto z dvojnimi poljem. Decimalna številka ustreznega kuhhalnega mesta začne utripati.

Izberite stopnjo temperature med vrednostmi 1 in 9 in se dotaknite tipke "0", da vklopite dvojno polje kuhhalnega mesta.

"8" kazalec LED ustreznega dvojnega polja bo prav tako neprekinjeno utripal. "0" Stanje dvojnega kuhhalnega mesta se bo spremenil, ko se ponovno dotaknete tipke. Dvojno kuhhalno mesto bo preklapljalo med vklopom in izklopom.

Razširitveno mesto bo vklopljeno le, če je stopnja temperature glavnega polja kuhhalnega mesta nastavljena med "1" in "9".

Vklop trojnega kuhhalnega mesta

Izberite zeleno kuhhalno mesto s trojnimi poljem. Decimalna številka ustreznega kuhhalnega mesta začne utripati. Izberite stopnjo temperature med vrednostmi 1 in 9 in se dotaknite tipke "0", da vklopite dvojno polje kuhhalnega mesta.

"8" kazalec LED ustreznega dvojnega polja bo prav tako neprekinjeno utripal. Če se ponovno dotaknete tipke "0", "8" bo svetil kazalec LED trojnega polja in vklopilo se bo trojno kuhhalno mesto.

Ko se ponovno dotaknete tipke "0", se trojno polje kuhhalnega mesta ponovno izklopi. Z zgornjim postopkom lahko vedno spremenite stanje dvojnega/trojnega kuhhalnega mesta.

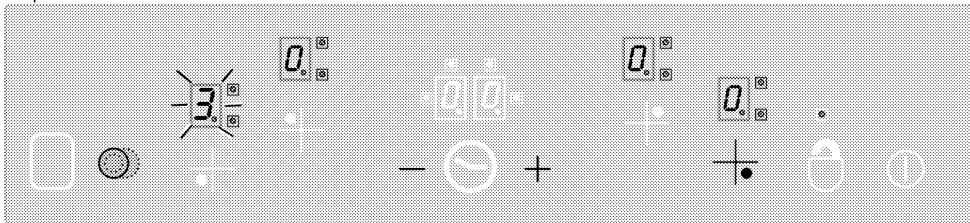

Dvojno in trojno polje vklopite s tipko "0" izbranega kuhhalnega mesta.

Zaklep ** (v modelih z uro)

Držite tipko "0" več kot 2 sekundi, da zaklenete enoto za upravljanje na dotik. Funkcija je potrjena z zvočnim signalom. Nato zasveti kazalec LED "0" in vsa kuhhalna mesta bodo zaklenjena.

Kuhhalna mesta se lahko zaklenejo le v načinu delovanja. Če so kuhhalna mesta zaklenjena: upravljate

lahko samo glavno tipko "0". "0" kazalec LED bo svetil in označil modul zaklepa. Če izklopite ploščo, ko so tipke zaklenjene, bo tipkovnica ob naslednjem vklopu plošče ponovno aktivirana. Za upravljanje plošče morate zaklep izklopiti.

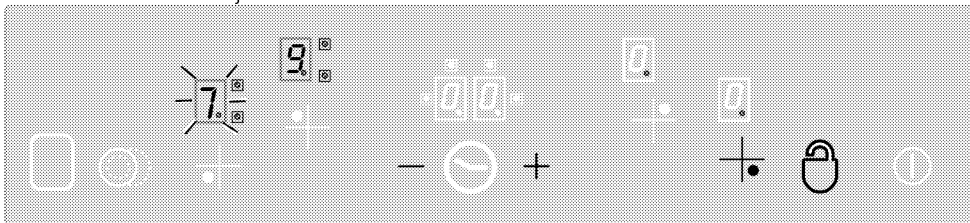

"⊖" gumb omogoča zaklepanje ali odklepanje enote za upravljanje na dotik v načinu delovanja.

Držite gumb "⊖" 2 sekundi, da odklenete kuhalna mesta. Funkcija je potrjena z zvočnim signalom. Nato se kazalec LED "⊖" izklopi. Enota za upravljanje na dotik je sedaj odklenjen in lahko jo normalno upravljate.

Varnostni zaklep

Preprečite lahko nenamerno upravljanje plošče, tako da otrokom onemogočite vklop kuhalnih mest. Funkcija varnostnega zaklepa vsebuje nekaj zapletenih korakov, s katerimi zaklenete enoto za upravljanje na dotik. Varnostni zaklep lahko vklopite in izklopite le v načinu stanja pripravljenosti.

Zaklepanje modula

1. Dotaknite se glavne tipke "⊖", da vklopite ploščo.
2. Istočasno se dotaknite tipk "+" in "-" za vsaj 2 sekundi.
3. Nato se ponovno dotaknite tipke "+".

» Funkcija varnostnega zaklepa je vklopljena in "L" se prikaže na vseh zaslonih kuhalnih mest.

Izklop varnostnega zaklepa

Varnostni zaklep izklopite na enak način, kot ste ga vklopili.

1. Dotaknite se glavne tipke "⊖", da vklopite ploščo.
2. Istočasno se dotaknite tipk "+" in "-" za vsaj 2 sekundi.
3. Nato se ponovno dotaknite tipke "-".

» "L" se prikaže na vseh zaslonih kuhalnih mest, dokler je varnostni zaklep vklopljen. "L" ugasne, ko zaklep uspešno izklopite.

Funkcija časovnika *

Ta funkcija pospeši kuhanje. Med kuhanjem vam ne bo treba biti ves čas ob kuhalni plošči in kuhavno mesto se bo ob izteku izbranega časa samodejno izklopilo.

Časovnik zagotavlja naslednje funkcije. Enota za upravljanje na dotik lahko istočasno upravlja največ 4 časovnike kuhalnih plošč in en časovnik kuhanja z alarmom. Vsi časovniki se lahko uporabljajo le v načinu delovanja.

Časovnik kot alarm

Časovnik alarma deluje neodvisno od drugih kuhalnih mest. Zato ni pomembno ali ste izbrali kuhavno mesto ali ne.

1. Dotaknite se tipke "⊖", da vklopite časovnik alarma. "00" in "⊖" se bo prikazalo na zaslonu časovnika in na spodnji desni strani se bo pojavila pika. Časovnik alarma je tako vklopljen.

2. Nato nastavite zelen čas z dotikom na tipki "+" in "-".
3. Ko ste nastavili čas, bo časovnik začel z odštevanjem.

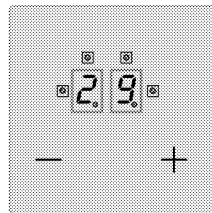
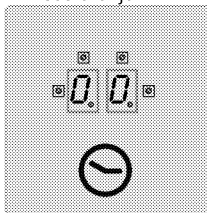

» Po poteku časa boste zaslišali zvočni signal. Zvočni alarm utišate s katero koli tipko na plošči za upravljanje na dotik.

Časovnik za kuhavno mesto

Časovnike za kuhavno mesto lahko nastavite le za kuhavna mesta, ki so vklopljena.

1. Najprej vklopite ploščo in nato omogočite zeleno kuhavno mesto. (Kuhavno mesto mora biti nastavljeno na vrednost med 1 in 9.)
2. Kot časovnik alarma tudi časovnik za kuhavno mesto vklopite z dotikom na tipko "⊖". "00" in "⊖" se bo prikazalo na zaslonu časovnika in na spodnji desni strani se bo pojavila pika. Časovnik za kuhavno mesto je tako vklopljen.
3. Za vklop časovnika za kuhavno mesto se ponovno dotaknite tipke "⊖". Sedaj lahko določite časovnik.
4. Nastavite zelen čas z dotikom na tipki "+" in "-".

Nastavitve časovnikov za plošče

1. Po vklopu prvega časovnika za kuhavno mesto ponovno pritisnite gumb "⊖". Upravljanje se bo obrnilo v smeri urinega kazalca proti naslednjemu vklopljenemu kuhavnemu mestu, ki ga določa časovnik. Predlog za določitev bo prikazal utripajoč kazalec LED "⊖".
2. Nastavite zelen čas z dotikom na tipki "+" in "-".
3. Časovnik za kuhavno mesto, ki je bilo nastavljeno najprej, je označen s svetlikajočim kazalcem LED "⊖".
 - Več časovnikov za ostala vklopljena kuhavna mesta določite s ponovnim dotikom na tipko "⊖".
 - Po 10 sekundah se zaslon časovnika vrne na časovnik, ki se bo najprej izklopil.
 - "⊖" kazalci LED, ki neprekinjeno utripajo na zaslonu časovnika, označujejo časovnik, ki odšteva.
 - Nastavljene vrednosti časovnikov za kuhavna mesta in časovnika za jajca se prikažejo, če

spremenite položaj tipke "⊖". Utripajoča kazalec LED "LED" spredaj desno vedno prikazuje prenos. Če noben kazalec LED ne utripa, se na zaslonu časovnika prikaže vrednost časovnika za jajca.

Izklop časovnikov

Najprej prikažite časovnik, tako da spremenite položaj tipke "⊖", dokler se ne prikaže časovnik. To vrednost lahko kasneje prekličete na 2 načina:

- tako da postopoma zmanjšate vrednost na "00" z dotikom na tipko "—",
- tako da se istočasno dotaknete tipk "+" in "—" za pol sekunde, dokler se na zaslonu ne prikaže "00".

Po poteku časa boste zaslišali zvočni signal. Zvočni alarm utišate s katero koli tipko na plošči za upravljanje na dotik.

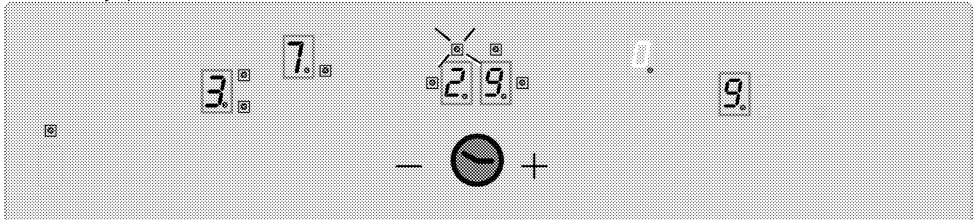

Prikažite preostali čas časovnika za kuhhalno mesto 3 (kazalec LED utripa) na zaslon časovnika (kazalca LED delujočih časovnikov za kuhhalni mesti 1 in 4 ne bosta vidna na zaslonu časovnika).

Funkcija za ohranjanje toplote (če je na voljo)

Funkcija za ohranjanje toplote kuhhalnih mest omogoča, da jedi ostanejo tople, tako da izberete dodatno temperaturno stopnjo med 0 in 1. Dotaknite se tipke "□", da vklopite funkcijo za ohranjanje toplote.

Nato utripa kazalec LED "□". Ponovno se dotaknite tipke "□", da izklopite kuhhalno mesto.

Omejitev časa delovanja

Enota za upravljanje plošče razpolaga s funkcijo omejitve časa delovanja. Če nenamerno pustite

Tabela-1: parametri za nastavitve temperature; čas postopka 47.0 sekund

Nastavitev temperature	Čas IZKLOPA - sekunde	Čas VKLOPA - sekunde	Omejitev časa delovanja - ura	Čas ojačevalnika sekunde
0	0	0	0	-
1	45,6	1,4	6	60
2	43,6	3,4	6	180
3	41,3	5,7	5	288
4	38,4	8,6	5	390
5	35,9	11,1	4	510
6	33,1	13,9	1,5	150
7	26,2	20,8	1,5	210
8	19,2	27,8	1,5	270
9	0	47,0	1,5	-

Funkcije za preostalo toploto

Če se pri izklopljenem kuhhalnem mestu zazna, da je temperatura njegove površine nad 60 °C ali njegov zaslon prikazuje vrednost nad 60 °C, se na zaslonu prikaže simbol "H" (preostala toplota). Ko se

vklopljeni dve ali več kuhhalnih mest, se bo kuhhalno mesto po določenem času samodejno izklopilo (glejte tabelo-1). Omejitev časa delovanja je odvisna od izbrane nastavitve temperature. Če je za kuhhalno mesto nastavljen časovnik, se na zaslonu časovnika prikaže "00" za 10 sekund (po 10 sekundah se izklopi kazalec preostale toplote).

Nato se zaslon časovnika izklopi.

Po samodejnem izklopu, kot je opisano zgoraj, je kuhhalno mesto ponovno pripravljeno za delovanje in za to temperaturno nastavitve je na voljo najdaljši čas delovanja.

preostala temperatura zniža pod 60 °C, se na zaslonu prikaže "0".

Če je v primeru električnega izpada bila preostala toplota ustreznega kuhhalnega mesta pred izpadom nad 60 °C, bo ob ponovnem vklopu naprave utripal kazalec preostale toplote. Zaslon utripa tako dolgo, dokler ne

po teče najdaljši čas preostale toplote ali dokler ne izberete kuhalnega mesta in ga vklopite.

Kalibracija senzorjev in sporočilo o napaki

Po električnem napajanju sistem za upravljanje plošče izvede kalibracijo glede na senzor, steklo in razmere v prostoru. Med kalibracijo z ničimer ne pokrijte steklenega dela senzorja. Sistema za upravljanje plošče prav tako ne izpostavljajte močnim svetlobnim virom kot so sončna svetloba, močne halogenske luči itd.

Tabela-2:kode in viri napak

Vzrok napake	Zaslon
Svetloba v prostoru je previsoka	F1
Fluorescentna svetilka	F2
Senzor je pokrit s svetlo snovjo	F3
Temperatura prostora močno niha	F4

Poskus

Naslednji svetlobni pogoji bodo omogočili enostavno kalibracijo:

Z žarnico brez odsevnika (100 W, motno) posvetite 70 cm nad steklokeramično ploščo. Po uspešni kalibraciji, bo plošča zagotovo ustrezno delovala tudi pod močno

svetlombo kot so halogenski žarometi z odsevnikom (50 W).

Če se pojavi napaka, se kalibracija ponavlja, dokler razmere v okolju niso primerne za uspešno kalibracijo. Sistem za upravljanje plošče lahko upravljate po uspešni kalibraciji vseh senzorjev.

Med kalibracijo s plošče odstranite vse snovi. Prav tako naj svetloba v prostoru med kalibracijo ne bo preveč močna. Če se pojavi katero izmed sporočil F1, F2 ali F4, mora uporabnik izklopiti vse vire svetlobe ali zapreti okno med postopkom kalibracije ob prvi vzpostavitvi električnega napajanja. Po uspešnem postopku kalibracije, lahko sistem za upravljanje deluje tudi ob močni svetlobi v prostoru.

Sistem za upravljanje plošče se med uporabo prilagodi in ponovno kalibrira glede na prostorske spremembe.



Enota za upravljanje na dotik vsebuje senzor, ki zagotavlja zaščito pred pregretjem. Ob vklopu senzorja se izklopi ustrezno kuhalno mesto. Za več informacij o sporočilu o napaki glejte tabelo.

Če se katera tipka večkrat vklopi (za več kot 10 sekund), se izklopi celoten sistem za upravljanje in zaslišali boste zvočni signal.

6 Vzdrževanje in čiščenje

Splošne informacije

Ob rednem čiščenju naprave se bo servisna življenjska doba podaljšala in težave bodo manj pogoste.



NEVARNOST:

Napravo izključite iz električnega omrežja preden pričnete z vzdrževanjem in čiščenjem. Nevarnost električnega udara!



NEVARNOST:

Pred čiščenjem počakajte, da se naprava ohladi. Vroče površine lahko povzročijo opekline!

- Po vsaki uporabi napravo temeljito očistite. Tako boste ostanke kuhanja lažje odstranili ter preprečili, da bi se le-ti ob naslednji uporabi zažgali.
- Za čiščenje naprave ne potrebujete posebnih čistil. Napravo očistite s toplo vodo s čistilom, mehko krpo in gobo ter jo obrišite s suho krpo.
- Po čiščenju vedno obrišite vsakršne presežke tekočine in vsa razlitja nemudoma osušite.
- Površin iz nerjavečega jekla in ročaja ne čistite s čistili, ki vsebujejo kisline ali klor. Te dele očistite z mehko krpo s tekočim čistilom (ne abrazivnim), bodite pozorni, da brišete v eno smer.



Določena čistila ali čistilna sredstva lahko poškodujejo površino.

Za čiščenje ne uporabljajte agresivnih čistil, čistilnih praškov/krem ali ostrih predmetov.



Za čiščenje naprave ne uporabljajte parnih čistilnikov, saj lahko povzročijo električni udar.

Čiščenje plošče

Steklokeramične površine

Steklokeramično površino obrišite s krpo, navlaženo s hladno vodo, da obrišete vse ostanke čistila. Osušite z mehko in suho krpo. Ob naslednji uporabi lahko ostanki poškodujejo steklokeramično površino. Osušenih ostankov na steklokeramični plošči v nobenem primeru ne strgajte z ostrimi rezili, jekleno gobico ali podobnimi predmeti.

Ostanke kalcija (rumene madeže) odstranite z majhno količino odstranjevalca vodnega kamna kot sta kis ali limonin sok. Prav tako lahko uporabite ustrezne izdelke, ki so na voljo v trgovinah.

Če je površina močno umazana, z gobo nanesite čistilo in počakajte, da se popolnoma vpije. Nato očistite površino plošče z vlažno krpo.



Hrano z visoko vsebnostjo sladkorja kot sta smetana in sirup odstranite takoj, še preden se površina ohladi. V nasprotnem primeru se lahko steklokeramična površina trajno poškoduje.

Barva na prevleki ali drugih površinah lahko čez čas rahlo zbledi. To ne vpliva na delovanje naprave. Bledenje barv in madeži na steklokeramični površini so običajni in niso napaka.

7 Odpravljanje težav

Naprava med hlajenjem in segrevanjem oddaja kovinske zvoke.

- Ko se kovinski deli segrejejo, se lahko razširijo in slišen je zvok raztezanja. >>> *To ni napaka.*

Naprava ne deluje.

- Varovalka je okvarjena ali izklopljena. >>> *Preverite varovalke. Po potrebi jih zamenjajte ali znova nastavite.*
- Naprava ni priključena na (ozemljeno) vtičnico. >>> *Preverite vtič.*
- Če zaslon ob ponovnem vklopu plošče ne zasveti. >>> *Izklopite napravo iz električnega tokokroga. Počakajte 20 sekund in jo nato ponovno priključite.*



V kolikor težave ne morete odpraviti, kljub temu da ste upoštevali navodila v tem poglavju, se obrnite na pooblaščenega serviserja ali prodajalca, pri katerem ste kupili napravo. Okvarjene naprave nikoli ne poskušajte popraviti sami.



Плоча за вградување

Упатство за корисникот

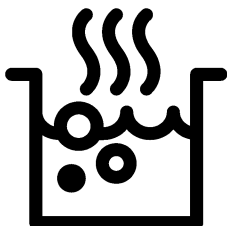

МК

Прочитајте го ова упатство прво!

Почитуван потрошувачу,

Ви благодариме што избравте производ на Веко. Се надеваме дека производот ќе ви служи најдобро за намената за која е произведен со висок квалитет и со врвна технологија. Затоа, внимателно прочитајте ги целото упатство за корисникот и сите други придружни документи пред да го користите производот и зачувајте го за идни осврти. Ако го давате производот на некој друг, дајте му го и упатството за употреба. Следете ги сите предупредувања и информации во ова упатство за корисникот.

Запомнете дека ова упатство може да е исто и за неколку други модели. Разликите меѓу моделите ќе бидат посочени во упатството.

Објаснување на симболите

Следните симболи се употребени во ова упатство за употреба:

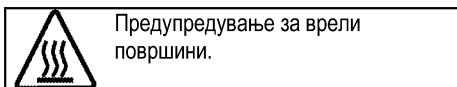
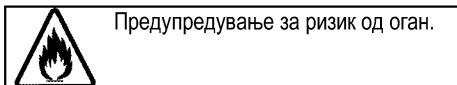
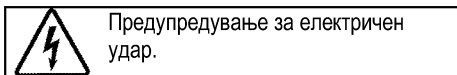
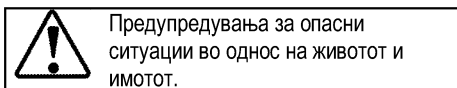
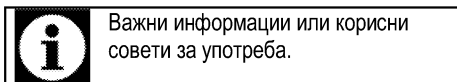

Arçelik A.Ş.
Karaağaç caddesi No:2-6
34445 Sütlüce/Istanbul/TURKEY
Made in TURKEY

1	Важни упатства и предупредувања за безбедноста и за животната средина	4	4	4
	Општа безбедност	4		
	Електрична безбедност.....	4		
	Безбедност на производот.....	5		
	Наменета употреба.....	7		
	Безбедност за децата	7		
	Фрлање на стариот производ	7		
	Фрлање на материјалот за пакување	8		
2	Општи информации	9		
	Преглед	9		
	Технички спецификации.....	9		
3	Инсталација	10		
	Пред поставување	10		
	Поставување и поврзување	11		
	Фрлање на стариот производ	13		
4	Подготовка	14		
	Совети за штедење енергија.....	14		
	Првична употреба	14		
	Прво чистење на производот	14		
5	Како Се Користи Плочата	15		
	Општи информации за готвењето.....	15		
	Употреба на плочите	16		
	Контролен панел	16		
6	Одржување и грижа	23		
	Општи информации.....	23		
	Чистење на плочата	23		
7	Решавање проблеми	24		

1 Важни упатства и предупредувања за безбедноста и за животната средина

Ова поглавје содржи безбедносни упатства што ќе ви помогнат да се заштитите од ризик за лична повреда или оштетување на имотот. Непочитувањето на овие упатства ја поништува гаранцијата.

Општа безбедност

- Овој уред може да го користат деца што имаат барем 8 години и лица со намалена физичка, чувствителна или ментална способност или со недостаток на искуство или познавања само ако не се под надзор или ако им се дадат упатства за употреба на апаратот за да може да го користат на безбеден начин и само ако ги разбрале сите опасности.
Децата не смее да си играат со апаратот. Чистењето и одржувањето не смеат да го прават деца без надзор.
- Уредот не е наменет да го користат лица (вклучително и деца) со намалена физичка, сензорна или ментална способност или со недостаток на искуство или познавања, освен ако не се под надзор или ако им се дадат упатства.

Децата под надзор не смее да си играат со уредот.

- Доколку производот се дава на некој друг за лична употреба или за повторна употреба (на старо), тој се дава заедно со прирачникот за користење, ознаките на производот и другите релевантни документи и делови.
- Поставувањето и поправката мора да ги изведе овластен сервисер. Производителот нема да се смета за одговорен за оштетувања што се појавиле заради постапки што ги извеле неовластени лица и истото може да ја поништи гаранцијата. Внимателно прочитајте го упатството пред поставување.
- Не вклучувајте го производот ако е расипан или има видливо оштетување.
- Проверете дали регулаторите за функциите на производот се исклучени по секоја употреба.

Електрична безбедност

- Ако производот има дефект, не треба да се вклучува освен ако не бил поправен во Овластен сервис. Постои ризик од струен удар!

- Поврзете го производот само за штекер/линија со заземјување со напон и заштита како што е наведено во „Технички спецификации“. Инсталацијата за заземјувањето треба да ја направи квалификуван електричар ако го користите производот со или без трансформатор. Нашата компанија нема да биде одговорна за какви било проблеми што ќе се случат заради тоа што производот не бил заземјен во согласност со локалните регулативи.
- Никогаш не мијте го производот со истурање или прскање вода по него! Постои ризик од струен удар!
- Производот мора да се исклучи од струја за време на поставување, одржување, чистење или поправка.
- Ако кабелот за напојување на производот е оштетен, мора да биде заменет од страна на производителот, овластениот сервисер или слично квалификувано лице за да се избегне опасност од секаков вид.
- Производот мора да се постави на начин којшто ќе овозможува комплетно

исклучување со струја. Разделникот мора да постави кај главниот приклучок или како прекинувач вграден во фиксната електрична инсталација во согласност со регулативите за градба.

- Секоја работа на електричната опрема и на системите смее да ја изведува само овластено и квалификувано лице.
- Во случај на оштетување, исклучете ја рерната и исклучете ја од довод на ел. напојување. За да го направите ова, исклучете ги осигурувачите дома.
- Проверете дали номиналната вредност на осигурувачот е компатибилна со производот.

Безбедност на производот

- **ПРЕДУПРЕДУВАЊЕ:** Уредот и достапните делови стануваат врели во текот на употребата. Треба да внимавате децата да не ги допираат врелите елементи. Децата помали од 8 години треба да се држат настрана освен ако не сте под надзор.
- Не користете го производот кога резонирањето или координацијата се попречени од употреба на алкохол и/или лекаства.

- Внимавајте кога користите алкохолни пијалаци во јадењата. Алкохолот испарува на високи температури и може да предизвика оган бидејќи ќе се запали кога ќе дојде во контакт со врели површини.
- Проверете дали има запаливи материјали близу до производот бидејќи страните стануваат врели при употреба.
- Оставете ги сите отвори за вентилација слободни и без препреки.
- Не користете чистачи на пареа за да го исчистите апаратот бидејќи тие може да предизвикаат електричен удар.
- ПРЕДУПРЕДУВАЊЕ: Готвење на плотна со маст или масло и без надзор може да биде опасно и да предизвика пожар. НИКОГАШ не обидувајте се да го изгаснете огнот со вода, туку исклучете го апаратот и потоа покријте го пламенот, на пр. со капак или противпожарно ќебе.
- ВНИМАНИЕ: Процесот на готвење треба да се надгледува. Краткорочниот процес на готвење треба да се надгледува постојано.
- ПРЕДУПРЕДУВАЊЕ: Опасност од пожар: Не ставајте предмети на површините за готвење.
- ПРЕДУПРЕДУВАЊЕ: Ако површината е напукната, исклучете го апаратот за да ја избегнете можноста од електричен удар.
- Ако се скрши стаклената плоча: Веднаш исклучете ги сите горилници и сите делови што се напојуваат со ел. струја и изолирајте го производот од струја. Не допирајте ја површината на производот. Не користете го производот..
- Уредот не е наменет да се контролира со надворешен тајмер или со засебен систем за далечинска контрола.
- Притисокот на пареата што се појавува заради влагата на површината на плотната или на дното на тенџерето може да предизвикаат движење на тенџерето. Затоа, проверете дали површината на рерната и дното на тенџерињата се секогаш суви.
- ПРЕДУПРЕДУВАЊЕ: Користете само заштити за плочата што ги дизајнирал или ги препорачува производителот на шпоретот во упатството за употреба како соодветна заштита.

Употребата на несоодветна заштита може да доведе до несреќи.

За да обезбедите апаратот да не предизвика пожар:

- Проверете дали приклучокот соодветствува со штекерот и не предизвикува искрење,
- Не користете оштетен, пресечен или продолжен кабел. Користете го само оригиналниот кабел,
- Проверете дали има течност или влага во штекерот каде што е приклучен производот,

Наменета употреба

- Овој производ е наменет за домашна употреба. Не е дозволена комерцијална употреба.
- **ВНИМАНИЕ:** Овој апарат е наменет само за готвење. Не смее да се користи за други намени, на Пример за загревање на просторија.
- Производителот нема да биде одговорен за каква било штета што ќе биде предизвикана од неправилна употреба или ракување.

Безбедност за децата

- **ПРЕДУПРЕДУВАЊЕ:**
Достапните делови стануваат врели во текот на употребата.

Децата треба да се држат настрана.

- Материјалите за пакување се опасни за децата. Држете ги материјалите за пакување настрана од децата. Фрлете ги сите делови на пакувањето во согласност со стандардите за животна средина.
- Електричните производите се опасни за децата. Држете ги децата подалеку од производот кога тој работи и не дозволувајте им да си играат со него.
- Не ставајте никакви предмети врз апаратот што може да ги дофатат децата.

Фрлање на стариот производ

Усогласување со Директивата за фрлање на електронска и електрична опрема и за одлагање на отпадот:



Овој отпад е усогласен со Директивата на ЕУ за фрлање на електронска и електрична опрема (2012/19/EU). Овој производ го носи симболот за класификација на отпадот од електрична и електронска опрема (WEEE).

Овој производ е произведен со многу квалитетни делови и материјали коишто може да се користат одново и се соодветни за рециклирање. Не фрлајте го производот со нормалниот домашен отпад и со друг отпад кога веќе нема да го користите. Однесете го во собирен центар за рециклирање на електрична и електронска опрема. Консултирајте се со властените тела во општината за да дознаете каде има собирни центри.

Усогласување со Директивата за ограничување на опасните материи:

Производот што го купивте е усогласен со отпад е усогласен со Директивата за ограничување на опасните материи (2011/65/EU). Не содржи штетни и забранети материјали коишто се наведени во Директивата.

Фрлање на материјалот за пакување

- Материјалот од пакувањето е опасен за децата. Чувајте го на безбедно место и подалеку од дофат на деца. Пакувањето на производот е произведен од рециклирачки материјал. Фрлете го правилно и сортирајте го во согласност со упатствата за рециклирање отпад. Не фрлајте го со домашниот отпад.

2 Општи информации

Преглед

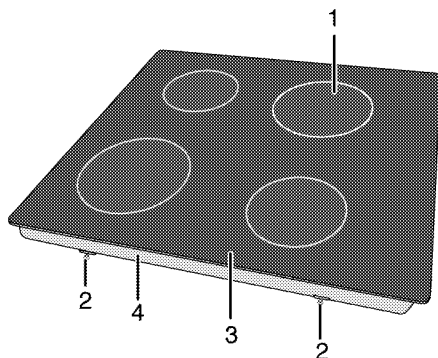

- | | | | |
|---|--------------------------------|---|--------------------|
| 1 | Плотна за готвење со еден круг | 3 | Плотна со горилник |
| 2 | Стегач за составување | 4 | Капак за основата |

Технички спецификации

Напон / фреквенција	220-240 V~ 50 Hz
Вкупна потрошувачка на ел. енергија	6800 W
Осигурувач	25 A
Вид кабел / секција	мин. H05V2V2 3 x 2,5 мм. ²
Надворешни димензии (височина / широчина / длабочина)	55 мм./580 мм./510 мм.
Димензии за инсталација (широчина / длабочина)	560 (+2) мм./490 (+2) мм.
Горилници	
Напред лево	Плотна за готвење со еден круг
Димензија	210 мм.
Напојување	2300 W
Позади лево	Плотна за готвење со еден круг
Димензија	140 мм.
Напојување	1200 W
Позади десно	Плотна за готвење со еден круг
Димензија	180 мм.
Напојување	1800 W
Напред десно	Плотна за готвење со еден круг
Димензија	160 мм.
Напојување	1500 W



Техничките спецификации може да се менуваат без претходно известување со цел да се подобри квалитетот на производот.



Сликите во ова упатство се шематски и можеби нема да соодветствуваат со вашиот производ.



Вредностите што се дадени на табличките на производите или во придружната документација се добиени во лабораториски услови во согласност со соодветните стандарди. Овие вредности може да варираат во зависност од работните и средишните услови за производот.

3 Инсталација

Производот мора да го инсталира квалификувано лице во согласност во регулативите за ел.

Производителот нема да се смета за одговорен за оштетувања што се појавиле заради постапки што ги извеле неовластени лица.



Производот мора да го постави квалификувано лице во согласност со важечките регулативи. Во спротивно, гаранцијата ќе се поништи. Подготовката на локацијата и електричната инсталација за производот е одговорност на потрошувачот.



ОПАСНОСТ:

Производот мора да се постави во согласност со локалните закони за плин и напојување со ел. енергија.



ОПАСНОСТ:

Пред поставување, проверете го производот визуелно за да видите дали има оштетувања. Ако има, не поставувајте го. Оштетените производи предизвикуваат безбедносен ризик.

Пред поставување

Плочата е дизајнирана за поставување на комерцијална работна површина. Безбедносно растојание мора да се остави меѓу апаратот и ѕидовите и елементите во кујната. Погледнете ја сликата (вредности во мм.).

- Може да се користи и самостојно поставен. Оставете минимално растојание од 750 мм над површината на плочата.
- (*) Ако се поставува аспиратор над шпоретот, погледнете ги упатствата на производителот за аспираторот во однос на висината за поставување (минимум 650 мм).
- Тргнете ги материјалот за пакување и транспортните брави.
- Површините, синтетичките ламинати и плочките мора да бидат отпорни на топлина (минимум 100 °C).
- Работната површина мора да биде порамнета и фиксирана хоризонтално.
- Отворете отвор за плочата во работната површина според димензиите за поставување.

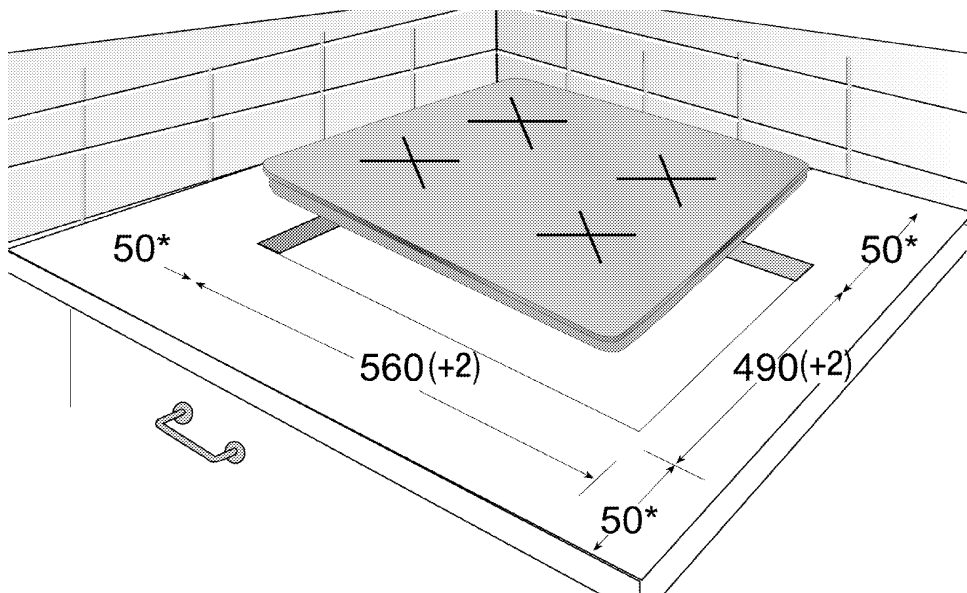

* МИН.

Поставување и поврзување

- Производот смее да се постави и поврзе само во согласност со статутарните правила за поставување.



Не инсталирајте ја плоча со остри рабови или агли.
Постои ризик од кршење на стаклената керамичка површина!

Електрично поврзување

Поврзете го производот за заземјен штекер / довод на струја којшто е обезбеден со минијатурен автоматски осигурувач со соодветен капацитет како што е посочено во табелата „Технички спецификации“. Инсталацијата за заземјувањето треба да ја направи квалификуван електричар ако го користите производот со или без трансформатор. Нашата компанија нема да биде одговорна за какви било оштетувања што ќе се случат заради употреба на производот без инсталација со заземјување во согласност со локалните регулативи.



ОПАСНОСТ:

Производот мора да се поврзе со систем за дистрибуција на струја само од страна на овластено квалификувано лице.
Гарантниот производ на производот започнува по правилно вклучување.
Производителот нема да се смета за одговорен за оштетување што се појавило заради постапки што ги извеле неовластени лица.



ОПАСНОСТ:

Кабелот за напојување не смее да се прикештува, превиткува или притиснува или да се допира со врелите делови на апаратот.

Оштетениот кабел за напојување мора да се замени од страна на квалификуван електричар. Инаку, постои ризик од електричен удар, краток спој или пожар со непрофесионални поправки!

- Поврзувањето мора да биде усогласено со државните регулативи.
- Податоците за довод на ел. енергија мора да соодветствуваат со податоците што се дадени на плочката со номинални вредности на апаратот. Плочката со номинални вредности е позади, на куќиштето на производот.

- Кабелот за напојување за производот мора да е усогласен со вредностите во табелата „Технички спецификации“.



ОПАСНОСТ:

Пред започнување на каква било работа со електричната инсталација, исклучете го апаратот од довод на ел. енергија.
Постои ризик од струен удар!

Поврзување на кабелот за напојување



Додека се поврзуваат жиците, мора сè да биде во согласност со националните/локалните регулативи за електрика и мора да се употребуваат соодветните штекери/линии и приклучоци за рерна. Во случај кога моќноста на производот е ограничена на помала вредност од капацитетот на приклучокот и штекерот/линијата да пренесуваат струја, мора производот да се поврзе преку фиксна електрична инсталација директно без да се употребува приклучок и штекер/линија.



- Ако не е можно да се исклучат сите полови во кабелот, мора да се поврзе уред за исклучување со најмалку од 3 мм. зазор меѓу контактите (осигурувачи, безбедносни прекинувачи, контакти) и сите полови во овој уред за исклучување мора да во опсегот на (не повеќе) овој уред во согласност со регулативите на Европската унија.
Непочитувањето на ова упатство може да предизвика проблеми во работата и да ја поништи гаранцијата за производот.

Се препорачува дополнителна заштита од преостаната струја во прекинувачот на колото.

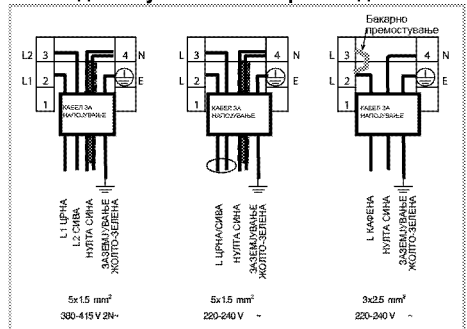
Ако се доставува кабел со производот:



- За монофазно поврзување**, поврзете ги жиците како што е посочено подолу:
 - Кафена/Црна жица - L (фаза)

- Сива/сива жица = N (нулта)
 - Зелено/жолта жица = (E)  (заземјување)
- » или
- сива/Црна жица - L (фаза)
 - Сива/Кафена жица = N (нулта)
 - Зелено/жолта жица = (E)  (заземјување)

Инсталација на производот

1. Ставете ја плочата на рамна површина превртувајќи ја.
2. Дихтунгот за прицврстување што е доставен во пакувањето мора да се стави по должината на долната површина околу плочата како што е прикажано на сликата во текот на поставувањето на плочата.

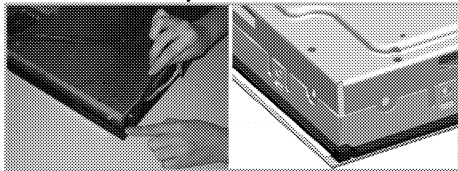

3. Фиксирајте ги пружините за вградување со тоа што ќе ги вметнете и зашрафите во дупките на дното на куќиштето, како што е прикажано на сликата.

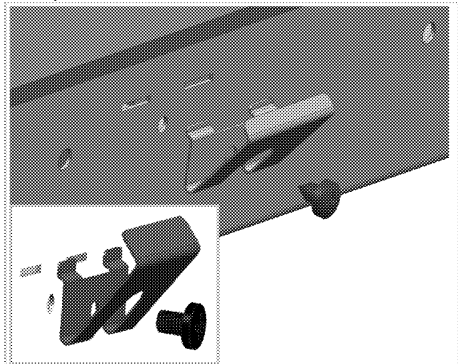

i Во зависност од моделот, вашиот производ може веќе да има монтажачки пружини.

i Бројот на пружини за монтирање на вашиот производ зависи од моделот.

4. Поставете ја плочата врз работната површина и порамнете ја.
5. Кога површината за готвење се поставува на работна површина, таа лесно се фиксира со помош на стегачи. Ако димензиите на работната површина не се соодветни, 2 стегача за монтирање може да се фиксираат

на предната страна на производот, како што е прикажано на сликата подолу.

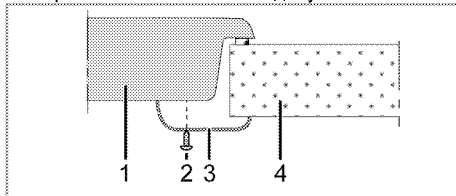

- 1 Плоча
- 2 Шраф
- 3 Стегалка за поставување
- 4 Работна плоча

i Кога поставувате плоча врз елемент, мора да се постави рамка со цела да се оддели елементот од плочата како што е посочено на сликата погоре. Ова не е потребно кога се поставува врз вградена рерна.

На пример, ако е можно да се допре долната страна на производот откако ќе се инсталира врз елементот, овој дел мора да се покрие со дрвена плоча.

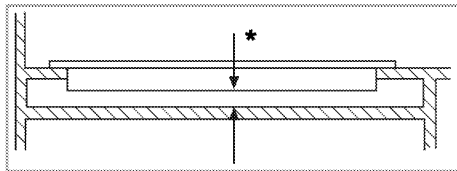

* мин. 15 мм.

Заден изглед (отвори за поврзување)

i Локациите на дупките за поврзување прикажани на сликата подолу се шематски, можат да варираат во зависност од моделот на производот. Средете ги според дупките за поврзување на вашиот производ.

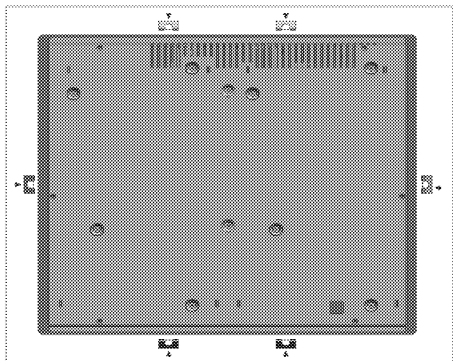

ОПАСНОСТ:

Поврзување за различни отвори не е добра работа во услови на безбедност, бидејќи со тоа може да се оштетат плинскиот и електричниот систем.



ОПАСНОСТ:

Плочата има компоненти што работат на плин или струја. Затоа, плочата треба да се фиксира само на работна површина преку дупките за фиксирање, користејќи ги само доставените елементи и шрафови за обезбедување и како што е посочено во упатството. Во спротивно, ќе претставува опасност по животот и имотот.



Бројот на пружини за монтирање на вашиот производ зависи од моделот.

Конечна проверка

1. Работете со производот.
2. Проверете ги функциите.

Фрлање на стариот производ

- Чувајте го оригиналното пакување и транспортирајте го производот во него. Следете ги упатствата на пакувањето. Ако немате оригинално пакување, спакувајте го производот во меуреста пластична опаковка или тврд картон и залепете го со селотејп цврсто.



Проверете го општиот изглед на производот за да видите дали има оштетувања што настанале при транспортот.

4 Подготовка

Совети за штедење енергија

Следните совети ќе ви помогнат да го користите производот на еколошки начин и да штедите енергија:

- Одмрзнете ги замрзнатите јадења пред да ги готвите.
- Користете тенџериња / тави со капацки за готвење. Ако нема капак, потрошувачката на енергија се зголемува за 4 пати.
- Изберете го горилникот што е соодветен за долната страна на тенџерето што го користите. Секогаш избирајте ја точната големина на тенџерињата за јадењата. Поголемите тенџериња бараат повеќе енергија.
- Избирајте тенџериња со рамни дна кога готвите на електрична плотна. Тенџериња со дебело дно обезбедуваат подобра искористеност на топлината. Може да постигнете енергетска заштеда до 1/3.
- Садовите и тенџерињата мора да се компатибилни со зоните за готвење. Дното

на садовите или тенџерињата не смее да биде помало од плотната.

- Одржувајте ги зоните за готвење и дното на тенџерињата чисти. Нечистотијата ја зголемува потрошувачката на топлина меѓу зоната за готвење и дното на тенџерето.
- За долго готвење, исклучете ја зоната за готвење 5 или 10 минути пред истекување на времето за готвење. Може да постигнете енергетска заштеда до 20% со користење на преостанатата топлина.

Првична употреба

Прво чистење на производот



Површината може да се оштети со детергенти и средства за чистење.

Не користете агресивни средства за чистење, прашок за чистење / течности или остри предмети при чистењето.

1. Извадете го целиот материјал за пакување.
2. Избришете ги површините на производот со влажна крпа или сунѓер и исушете ги со крпа.

5 Како Се Користи Плочата

Општи информации за готвењето



Никогаш не полнете го садот за готвење со масло повеќе од една третина. Не оставајте ја плочата без надзор кога загревате масло. Прегреаното масло претставува ризик од оган. **Никогаш не обидувајте се да изгаснете можниот оган со вода!** Ако маслото се запали, покријте го со противпожарно ќебе или влажна крпа. Исклучете ја плочата ако е безбедно и повикајте противпожарна служба.

- Пред да пржите храна, секогаш исушете ја добро и внимателно ставете ја во врелото масло. Обезбедете комплетно растопување на замрзнатата храна пред пржењето.
- Не покривајте го садот што го користите за загревање масло.
- Поставете ги тавите и тенџерињата така што рачките нема да ја прекриваат плочата за да се спречи нивно загревање. Не ставајте нерамни и садови што се клатат врз плочата.
- Не ставајте празни тави и тенџериња на вклучени зони за готвење. Може да се оштетат.
- Вклучување зона за готвење без сад или тава врз неа ќе предизвика оштетување на производот. Исклучете ги зоните за готвење откако ќе завршите со готвење.
- Не ставајте пластични и алуминиумски садови врз површината бидејќи истата може да стане врела. Веднаш исчистете ги сите стопени материјали врз површината. Таквите садови не смее да се користат ниту за чување храна.
- Користете само садови и тави со рамна површина.
- Ставете соодветна количина храна во тавите и тенџерињата. Така, нема да има потреба од непотребно чистење ако спречите излевање на сатовите. Не ставајте капаци на тавите или тенџерињата на зоните за готвење.

Ставете ги тавите во центарот на зоната за готвење. Ако сакате да поместите тава на друга зона за готвење, подигнете ја и ставете ја врз саканата зона за готвење наместо да ја влечете.

Совети за стакло-керамички плочи

- Стакло-керамичката површина е отпорна на топлина и не е повлијаена од големи температурни разлики.
- Не користете ја стакло-керамичката површина како место за складирање ниту како плоча за сечење.
- Користете само тави и тенџериња со машински обработени дна. Острите рабови може да предизвикаат гребаници на површината.
- Не користете алуминиумски садови и тави. Алуминиумот ја оштетува стакло-керамичка плоча.

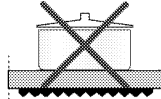
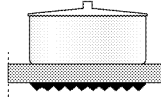
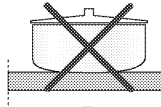
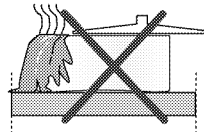

Истекувањата може да ја оштетат стакло-керамичката плоча и да предизвикаат пожар.

Не користете садови со испакнати или вдлабнати дна.

Користете само тави и тенџериња со рамни дна. Тие обезбедуваат полесно распределување на топлината.

Залудно ќе се троши енергија ако дијаметарот на тавата е многу мал.

Употреба на плочите

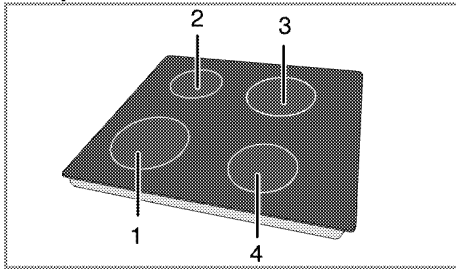

- 1 Плотна за готвење со еден круг 21-23 цм.
- 2 Плотна за готвење со еден круг 14-16 цм.
- 3 Плотна за готвење со еден круг 18-20 цм.
- 4 Плотна за готвење со еден круг 16-18 цм. е список со препорачани дијаметри на садови за готвење што треба да се користат со соодветни горилници.



ОПАСНОСТ:

Не дозволувајте да паѓаат предмети врз плочата. Дури и мали предмети, како што е соларникот, може да ја оштетат плочата. Не употребувајте напукнати плочи. Водата може да навлезе во пукнатините и да предизвика краток спој. Во случај на какво било оштетување на површината (на пр. видливи пукнатини), исклучете го производот веднаш за да се намали ризикот од електричен удар.



Стакло-керамичките плочи што брзо се загреваат, емитуваат јасна светлина кога се вклучени. Не гледајте во светлината.

Контролен панел

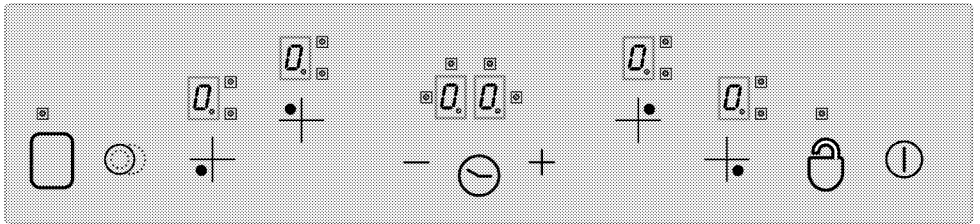

Спецификации



Главно копче - копче ON/OFF (вклучување / исклучување)
Заклучување на копчињата



Поставување на температурата / зголемување на времето
Поставување на температурата / намалување на времето



** Тастер за избор на зона за готвење двојно / тројно



* Овозможување / оневозможување тајмер



** Овозможување / оневозможување зона за готвење



Контроли за избор на зона за готвење



Приказ за зоната за готвење (поставка за температура од 0 ... 9)



ЛЕД-светилки за работа на двојната/тројната зона за готвење (приказ на зона за готвење)



* Приказ за тајмерот (има 4 ЛЕД-светилки за 4 различни зони за готвење)



Овој апарат се контролира преку единица на допир. Секоја операција што ќе ја направите на контролата на допир ќе се потврди со звучен сигнал ако контролата има тајмер.



Секогаш одржувајте ги панелите на контролата чисти и суви. Влажноста и нечистотијата може да предизвикаат проблеми во функциите.

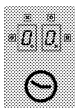

(*) Ако плочата е опремена со тајмер.

**



Ако плочата е опремена со овие функции



Кај модели со часовник



Сликите и цифрите се само за информативни цели. Вистинскиот изглед на функциите може да се разликува.

Плочата е сега подготвена за употреба. Може да изберете различни зони за готвење во следните 10 секунди. Другите контроли не се дозволени да функционираат кога ќе се вклучи главното копче "ⓘ".

"00" и сите соодветни децимални точки ќе трепкаат кај сите екрани за зоните за готвење.

Ако не се спроведе дејство во рок од 10 секунди, плочата автоматски ќе се врати во режимот за мирување.

Ако го притиснете главното копче "ⓘ" подолго од 2 секунди, плочата ќе се исклучи и ќе се врати во режимот на мирување.

Избор на зони за готвење

Вклучување на плочата

Допрете го копчето "ⓘ" на контролниот панел 1 секунда. Екранот за зоната на готвење засветува.

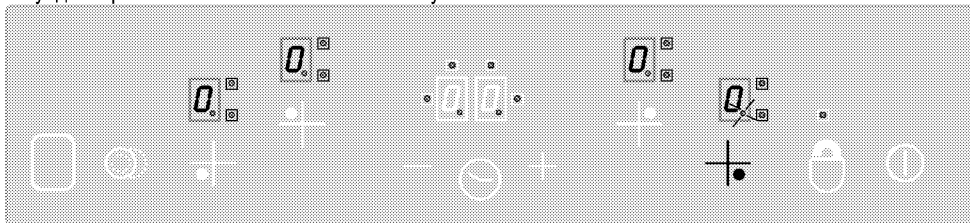

1. Вклучете ја плочата.
2. Допрете една од контролите за избор на зоната за готвење за ја вклучите саканата зона за готвење. По изборот на зоната за готвење на плочата, симболот "00" ќе трепка на приказот за соодветната зона за готвење.

Ако не се спроведе дејство во рок од 10 секунди, плочата автоматски ќе се врати во режимот за мирување.

3. Допрете ги копчињата "+" или "-" за да го поставите нивото на температурата на вредност меѓу „1“ и „9“ или меѓу „9“ и „1“. Копчињата "+" и "-" се опремени со функција за повторување. Ако допрете и држите едно од овие копчиња долго време, нивото на температурата континуирано ќе се зголемува или намалува на секои 0,4 секунди.

Ако започнете со копчето "+", на приказот се појавува „1“. Ако започнете со копчето "-", поставената вредност се појавува на приказот (на пр. половина секунда „А“ и половина секунда „9“). Ова посочува дека е вклучена функцијата за поттикнување - Booster.

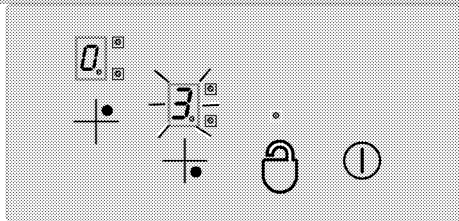

Booster

Оваа функција го олеснува готвењето. Кога ќе се активира функцијата за поттикнување - Booster, готвењето ќе се одвива на максималната моќност одреден период (видете ја Табела 1). Времето за функцијата Booster зависи од избраното ниво на температурата. Ова е посочено со „А“ и вредноста за поставената температура што ќе трепкаат наизменично на приказот за зоната за готвење (на пр., половина секунда „А“, половина секунда „9“). Штом ќе заврши готвењето со функцијата Booster, моќноста на зоната за готвење ќе се намали и вредноста на температурата ќе се прикажува постојано. Сите зони за готвење се опремени со функцијата Booster.

Овозможување на функцијата Booster:

1. Вклучете ја плочата.

- Изберете ја саканата зона за готвење со допирање на копчињата за избор на зона за готвење.
- Употребете го копчето "—" за ја поставите температурата на зоната за готвење на „9“. Штом ќе се постави температурата, „9“ и „A“ ќе се појавуваат на приказот наизменично. Ова посочува дека вредноста на температурата е поставена на „9“ и дека е активирана функцијата Booster.
- Потоа, притиснете го копчето "—" во рок од 10 секунди за да ја изберете поставката на температурата што сакате да се активира за преостанатото време на готвење откако ќе заврши времето за Booster. Употребете ги копчињата "+“ или "—" за да ја поставите зоната за готвење на вредност меѓу „1“ и „9“ (да претпоставиме дека ќе го изберете нивото 6).
- „A“ и „6“ се појавуваат наизменично на приказот за време на функцијата Booster (по истекот на периодот за Booster, „6“ ќе се прикажува постојано).

Исклучување на функцијата Booster:

- Допрете и држете го копчето "—" додека нивото на температурата не се намали на „0“ за да се оневозможи функцијата Booster порано.
- Ако се избере „9“ како ниво на температура што ќе се активира по периодот на функцијата Booster и не е избрано друго пониско ниво, тогаш трепкањето на екранот ќе престане по 10 секунди. Функцијата Booster сега е деактивирана.

Исклучете ја плочата.

Ако го притиснете главното копче "1" подолго од 2 секунди, плочата ќе се исклучи и ќе се врати во режимот на мирување.

Ако има преостаната температура што може да се користи откако ќе се исклучи плочата, истото ќе се посочи со постојано прикажување на

симболот "H" што ќе се појави на приказот за зоната за готвење.

Засебно исклучување на зоните за готвење:

Зоната за готвење може да се исклучи на 3 различни начини:

- Со истовремено допирање на копчињата "+“ и "—“.
- Со намалување на нивото на температурата на „0“ преку копчето "—“.

- Преку функцијата за тајмер (ако има) за соодветната зона за готвење.

1. Истовремено допирање на копчињата "+“ и "—“

Изберете ја саканата зона за готвење преку копчето за избор на зона за готвење "+“. Се појавува децимална точка на приказот за зоната за готвење "0.". Допрете ги копчињата "+“ и "—“ истовремено за да ја исклучите зоната за готвење.

2. Намалување на нивото на температурата за саканата зона за готвење на „0“ преку копчето "—“.

Понатаму, зоната за готвење може да се исклучи со намалување на нивото на температурата на „0“.

3. Употреба на функцијата за исклучување тајмер (ако има) за соодветната зона за готвење

Кога ќе истече времето, тајмерот ќе ја исклучи зоната за готвење на којашто е доделен. „0“ и „00“ ќе се појават на приказите. Ќе се дезактивираат двојната / тројната зона за готвење и ЛЕД-светилките што се поврзани за тајмерот. Понатаму, кога ќе истече времето, ќе се слушне звучен сигнал. Допрете кое било копче на контролниот панел за да го исклучите звучниот сигнал.

Вклучување двојни / тројни зони за готвење**

Вклучување на двојна зона за готвење:

Изберете ја саканата зона за готвење со двојна зона. Децималната точка за соодветната зона за готвење мора да започне да трепка.

Поставете го нивото на температура на вредност меѓу 1 и 9 и допрете го копчето "0." за да ја активирате двојната зона за зоната за готвење.

ЛЕД-светилката "B." за соодветната двојна зона ќе трпка постојано. "0." Статусот на двојната зона за готвење ќе се смени кога ќе го допрете копчето по вторпат: двојната зона за готвење ќе се префрлува меѓу статусите за вклученост и исклученост.

Зоната за проширување ќе се активира само ако главната зона на зоната за готвење е поставена на ниво на температура меѓу „1“ и „9“.

Вклучување на тројната зона за готвење:

Изберете ја саканата зона за готвење со тројна зона. Децималната точка за соодветната зона за готвење мора да започне да трепка. Поставете го нивото на температура на вредност меѓу 1 и 9 и

допрете го копчето "3" за да ја активирате двојната зона за зоната за готвење.

ЛЕД-светилката "B" за соодветната двојна зона ќе свети постојано. Ако го допрете копчето "3" повторно, ЛЕД-светилката "B" за тројната зона

ќе трепка, што значи дека е активирана тројната зона за готвење.

Кога ќе го допрете копчето "3" уште еднаш, тројната зона за готвење ќе се исклучи. Горенаведената постапка секогаш ќе го менува статусот на двојните / тројните зони за готвење.

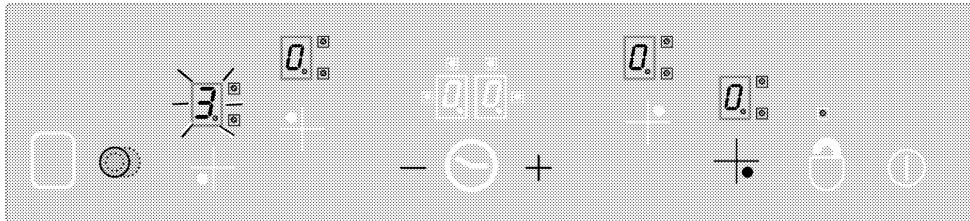

Овозможување на двојните и тројните зони со допирање на копчето "3" за избраната зона за готвење.

Заклучување на копчињата ** (кај моделите со часовник)

Допрете го копчето "0" подолго од 2 секунди за да ја заклучите контролата на допир. Операцијата ќе се потврди со звучен сигнал. Потоа, ЛЕД-светилката "0" ќе трепка и сите зони за готвење ќе бидат заклучени.

Зоните за готвење може да се заклучат само во режим на работа. Ако зоните за готвење се заклучени: може да функционира само главното копче "0". Лед-светилката "0" ќе трепка за да го посочи модулот за заклучување на копчињата. Ако ја исклучите плочата кога се заклучени копчињата, заклучувањето на копчињата ќе се активира и следниот пат кога ќе ја вклучите плочата. Заклучувањето на копчињата мора да се дезактивира за да се овозможи работа на плочата.

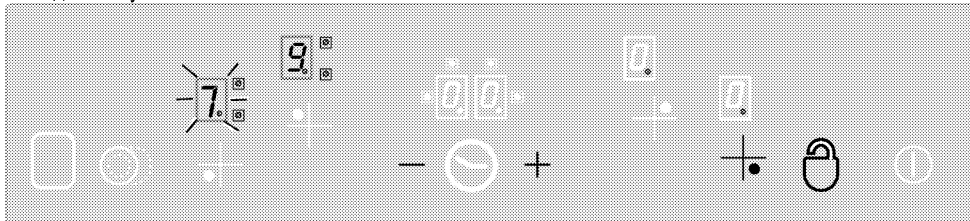

"0" Копчето "0" ви овозможува заклучување или отклучување на контролата на допир во режим за работа.

Допрете го копчето "0" 2 секунди за да ги отклучите зоните за готвење. Операцијата ќе се потврди со звучен сигнал. Потоа, ЛЕД-светилка "0" ќе се исклучи. Сега, контролата на допир е отклучена и може да се работи со неа нормално.

Заштита за деца

Може да ја заштитите плочата од ненамерно вклучување за да спречите децата да вклучат зона за готвење. Функцијата за заштита за деца содржи неколку комплексни постапки за да се заклучи контролната единица на допир.

Заштитата за деца може да се активира и дезактивира само во режимот на мирување.

Модул за заклучување:

1. Допрете го главното копче "0" за да ја вклучите плочата.
2. Допрете ги копчињата "+" и "-" истовремено барем 2 секунди.
3. Потоа, допрете го копчето "+" уште еднаш. » Функцијата за заштита на децата е активирана и се појавува "L" на сите прикази за зоните за готвење.

Исклучување на заштитата за деца:

Може да ја исклучите заштитата за деца штом ќе ја активирате.

1. Допрете го главното копче "0" за да ја вклучите плочата.

- Допрете ги копчињата "+" и "-" истовремено барем 2 секунди.
- Потоа, допрете го копчето "-" уште еднаш. » "L" се појавува на сите прикази за зони те за готвење додека е активна заштитата за деца. "L" ќе исчезне кога заштитата ќе се деактивира успешно.

Функција за тајмер *

Оваа одлика го олеснува готвењето. Нема да има потреба постојано да ја надгледувате плочата за време на готвењето и зоната за готвење ќе се исклучи автоматски на крајот на времето што сте го избрале.

Тајмерот ги обезбедува следниве одлики: Контролата на допир може да командува максимум од 4 тајмери за зони за готвење и еден тајмер со аларм за готвење што ќе се доделат истовремено. Сите тајмери може да се користат само во режим за работа.

Тајмер како аларм

Тајмерот за алармот работи засебно од другите зони за готвење. Затоа, не е важно дали е избрана зона за готвење или не.

- Допрете го копчето "⊖" за да го овозможите тајмерот за готвење. „00“ и "LED" ќе се појават на приказот за тајмерот и ќе се појави точка долу десно. Така, алармот е активиран.
- Потоа, поставете ја саканата вредност со допирање на копчињата "+" и "-".
- Тајмерот ќе започне да одбројува откако ќе го поставите времето.

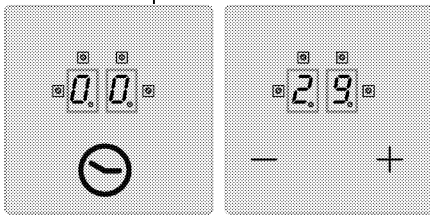

» Кога ќе истече времето, ќе се слушне звучен сигнал. Допрете кое било копче на контролниот панел за да го исклучите звучниот сигнал.

Тајмер за зона за готвење:

Тајмерите за зоните за готвење може да се постават само за активирани зони.

- Прво вклучете ја плочата и потоа овозможете ја саканата зона за готвење. (Зоната за готвење мора да се постави на вредност меѓу 1 и 9)
- Како и кај тајмерот за алармот, вклучете го тајмерот за зоната за готвење со допирање

на копчето "⊖". „00“ и "LED" ќе се појават на приказот за тајмерот и ќе се појави точка долу десно. Така, тајмерот за зоната за готвење е активиран.

- Мора да го допрете копчето "⊖" по вторпат за да го вклучите тајмерот за зоната за готвење. Сега може да го доделите тајмерот.
- Поставете ја саканата вредност со допирање на копчињата "+" и "-".

Поставување на тајмерите за плочата:

- Откако ќе го активирате првиот тајмер за зона за готвење, допрете го копчето "⊖" повторно. Контролата ќе се префрли во правец на стрелките на часовникот кон следната активна зона за готвење што е доделена на тајмерот. Предлогот за доделување ќе се прикаже преку ЛЕД-светилка "LED" што трепка.
- Поставете ја саканата вредност со допирање на копчињата "+" и "-".
- Активираниот тајмер за зона за готвење за која бил прво поставен, се посочува со постојано трепкање на ЛЕД-светилката "LED".
 - Може да се доделат повеќе тајмери за другите активни зони за готвење со допирање на копчето "⊖" одново.
 - По 10 секунди, приказот за тајмерот ќе се врати на тајмерот што прв ќе одброи докрај.
 - ЛЕД-светилките "LED" што светат постојано на приказот за тајмерот посочуваат дека тој тајмер тековно одбројува.
 - Може да ги прикажувате поставените вредности за тајмерите за зоните за готвење и тајмерот за јајце со менување на позицијата на копчето "⊖". ЛЕД-светилката "LED" напред десно што трепка секогаш ја покажува задачата. Ако не трепка ни една ЛЕД-светилка, вредноста на тајмерот за јајце ќе се прикаже на екранот.

Оневозможување на тајмерите:

Прво, мора да го прикажете тајмерот со менување на позицијата на копчето "⊖" додека не се појави тајмерот. Оваа вредност може подоцна да се откаже на два начина:

- Со намалување на вредноста постепено до „00“ со допирање на копчето "-" .
- Со допирање на копчињата "+" и "-" истовремено половина секунда додека не се појави „00“ на приказот за тајмерот.

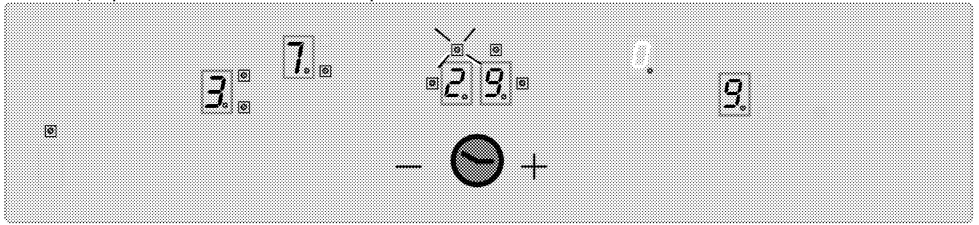

Кога ќе истече времето, ќе се слушне звучен сигнал. Допрете кое било копче на контролниот

панел за да го исклучите звучниот сигнал.



Се прикажува вредноста со преостанатото време на тајмерот за зоната за готвење 3 (ЛЕД-светилката на индикаторот трепка) на приказот за тајмерот (ЛЕД-светилките на индикаторите за активните тајмери на зоните за готвење 1 и 4 всушност нема да бидат видливи на приказот за тајмерот).

Функција за одржување топлина (ако има)
Функцијата за одржување топлина на зона за готвење ви помага да ја одржување храната топла со избор на дополнително ниво на температура меѓу 0 и 1. Допрете го копчето  за активирање на функцијата за одржување топлина.

Потоа, ЛЕД-светилката  трепка. Допрете го копчето  повторно за исклучување на зоната за готвење.

Табела-1: Параметри за поставување температура, цикличен период 47.0 секунди

Поставка за температура	Време за ИСКЛУЧУВАЊЕ - секунди	Време за ВКЛУЧУВАЊЕ - секунди	Временско ограничување за работа - час	Време за Booster -секунди
0	0	0	0	-
1	45,6	1,4	6	60
2	43,6	3,4	6	180
3	41,3	5,7	5	288
4	38,4	8,6	5	390
5	35,9	11,1	4	510
6	33,1	13,9	1,5	150
7	26,2	20,8	1,5	210
8	19,2	27,8	1,5	270
9	0	47,0	1,5	-

Функции за преостаната топлина

Кај дезактивирана зона за готвење чијашто површина има над 60°C или чијшто приказ посочува вредност над 60°C, симболот  (преостаната топлина) се појавува на екранот. Кога преостаната топлина ќе се спушти под 60°C, се прикажува „0“ на приказот.

Временски ограничувањата за работа

Контролата за плочата е опремена со временско ограничување на работата. Ако една или повеќе зони за готвење се оставени вклучени ненамерно, зоната за готвење автоматски ќе се дезактивира по одредено време. (видете Табела-1).

Ограничувањето за времето за работа зависи од избраното ниво на температурата. Ако има доделен тајмер за зоната за готвење, Се прикажува „00“ на приказот за тајмерот 10 секунди (по 10 секунди се вклучува индикаторот за преостаната топлина).

Потоа, приказот за тајмерот се исклучува.

Откако зоната за готвење ќе се исклучи автоматски како што е опишано погоре, повторно може да се вклучи и да се примени максималното време за работа за оваа поставка на температурата.

Кога повторно ќе има напојување по снемивање струја и ако преостаната топлина за соодветната зона за готвење била над 60°C пред снемивањето, приказот за преостаната топлина трепка. Приказот продолжува да трепка сè додека максималното време за преостаната топлина не заврши или кога ќе се избере и вклучи зона за готвење.

Калибрација на сензорите и пораки за грешки

Кога ќе се вклучи напојување за ел. енергија, системот за контрола на плочата спроведува калибрација во зависност од сензорот, стаклото и амбиенталните услови. Не покривајте го стаклениот дел на сензорот со ништо за време на калибрацијата. Системот за контрола на плочата не треба ниту да се изложува на силни извори на светлина како што се сончева светлина, јаки халогенски светилки и сл.

Табела-2: Пораки за грешки и извори на грешки

Причина за грешка	Приказ
Амбиенталната светлина е многу голема	F1
Флуоресцентна светилка	F2
Сензорот е покриен со светла материја	F3
Амбиенталното светло интензивно флукутира	F4

Пример за примена:

Следните услови за осветлување ќе овозможат непречена калибрација:

Осветлување со сијалица без рефлектор (100 W, заматено), 70 см. над стакло-керамичката плоча. По успешната калибрација, се гарантира дека плочата ќе работи како што е наменето дури и под силно осветлување како што е халогенска светилка со рефлектор (50 W).

Ако се појави грешка, калибрацијата се повторува сè додека амбиенталните услови не овозможат успешна калибрација. Системот за контрола на системот може да работи само кога ќе биде успешна калибрацијата на сите сензори. Морат да ги отстраните сите предмети на плочата за време на калибрацијата. Амбиенталното осветлување не смее да биде премногу силно за време на калибрацијата. Ако се добие некоја од пораките F1, F2 или F4, корисникот мора прво да ги исклучи сите извори на светлина или да го затвори прозорецот за време на процесот на калибрација при првото поврзување за извор на напојување на ел. енергија. Кога калибрацијата ќе заврши успешно, системот за контрола може да толерира голема количина на амбиентална светлина.

Системот за контрола на плочата прифаќа и се калибрира себеси во согласност со промените во амбиенталната средина додека се користи.



Контролата на допир е опремена со сензор којшто овозможува заштита од прегревање. Соодветната зона за готвење ќе се дезактивира кога реагира на овој сензор. За да добиете повеќе информации за пораките за грешки, погледнете ја табелата.

Ако одредено копче се активира неколку пати (подолго од 10 секунди), целиот контролен систем ќе се дезактивира и ќе се слушне аудио-сигнал.

6 Одржување и грижа

Општи информации

Векот на траење ќе се продолжи, а честите проблеми ќе се намалат ако производот се чисти редовно.



ОПАСНОСТ:

Исклучете го производот од довод на ел. енергија пред одржување и чистење. Постои ризик од струен удар!



ОПАСНОСТ:

Оставете апаратот да се излади пред чистење. Врелите површини предизвикуваат изгореници!

- Чистете го производот темелно по секоја употреба. На тој начин остатоците од готвење ќе се отстранат полесно и ќе се избегне нивно горење при следниот пат на вклучување на апаратот.
- Не се потребни специјални средства за чистење за производот. Користете топла вода со средство за миене, мека крпа или сунѓер за чистење на производот и избришете со сува крпа.
- Секогаш избришете ја прекумерната течност темелно по чистењето, а секое претекување мора веднаш да се избрише.
- Не користете средства за чистење што содржат киселина или хлорид за чистење на површините од не`рѓосувачки челик или од инокс, како и рачките. Користете мека крпа со течен детергент (но не абразив) за да ги исчистите овие површини обрнувајќи внимание да бришете во еден правец.



Површината може да се оштети со детергенти и средства за чистење. Не користете агресивни средства за чистење, прашок за чистење / течности или остри предмети при чистењето.



Не користете чистачи на пара за да го исчистите апаратот бидејќи тие може да предизвикаат електричен удар.

Чистење на плочата

Стакло-керамички плочи

Избришете ја стакло-керамичката плоча со крпа натопена во ладна вода и внимавајте да не оставите средство за чистење на неа. Избришете со мека и сува крпа. Остатоците може да ја оштетат стакло-керамичката површина кога ќе ја користите плочата следниот пат.

Исушените остатоци на стакло-керамичката површина не смее да се гребат со острици, челични жици или слични алатки.

Отстранете ги дамките од калциум (жолтите дамки) со мала количина на отстранувач на бигор како оцет или сок од лимон. Може да користите и соодветни, комерцијално достапни производи.

Ако површината е многу извалкана, ставете средство за чистење на сунѓер и почekaјте да се влие. Потоа, исчистете ја површината на плочата со влажна крпа.



Храна во чијшто состав има шеќер, како густе кремове и сирупи мора веднаш да се исчистат без да чекате да се излади површината. Во спротивно, стакло-керамичката плоча може да се оштети трајно.

Со време, може да се појави делумно избледување на бојата на облогата или на другите површини. Ова не влијае врз работата на производот.

Избледувањето на бојата и дамките на стакло-керамичката површина е нормална појава и не претставува дефект.

7 Решавање проблеми

Производот емитува звук на метал при загревање и ладење.

- Кога ќе се загрејат металните делови, тие може да се прошират и да предизвикаат бука. >>> *Ова не е грешка.*

Производот не работи.

- Осигурувачот за ел. напојување е расипан или паднал. >>> *Проверете ги осигурувачите во кутијата. Ако е неопходно, заменете ги или активирајте ги одново.*
- Производот не е приклучен во (заземјен) штекер. >>> *Проверете го поврзувањето на приклучокот.*
- Ако приказот не се осветли кога ќе го ја вклучите плочата одново, >>> *Исклучете го апаратот кај прекинувачот. Почекајте 20 секунди и потоа поврзете го одново.*



Консултирајте се со овластен агент за сервисирање или со застапникот од каде што сте го купиле производот ако не можете сами да го решите проблемот иако сте ги примениле упатствата во ова поглавје. Никогаш не обидувајте се сами да го поправате расипаниот уред.

