

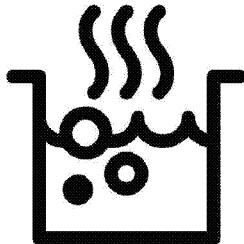

Built-in Hob
User Manual
Einbau-Kochfeld
Gebrauchsanleitung



HIC 64503 TX

EN / DE

185.9284.44/R.AG/26.05.2022/4-1
7756282901

Please read this user manual first!

Dear Customer,

Thank you for purchasing this Beko product. We hope that you get the best results from your product which has been manufactured with high quality and state-of-the-art technology. Therefore, please read this entire user manual and all other accompanying documents carefully before using the product and keep it as a reference for future use. If you handover the product to someone else, give the user manual as well. Follow all warnings and information in the user manual.

Remember that this user manual is also applicable for several other models. Differences between models will be identified in the manual.

Explanation of symbols

Throughout this user manual the following symbols are used:

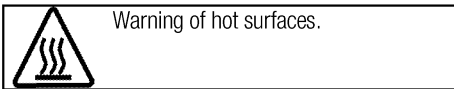
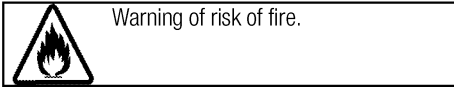
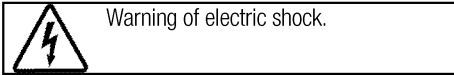
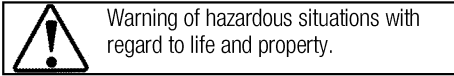
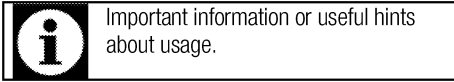

Arçelik A.Ş.
Karaağaç caddesi No:2-6
34445 Sütlüce/İstanbul/TURKEY
Made in TURKEY

This product was manufactured using the latest technology in environmentally friendly conditions.

TABLE OF CONTENTS

1	Important instructions and warnings for safety and environment	4
	General safety	4
	Electrical safety	4
	Product safety	5
	Intended use	6
	Safety for children.....	6
	Disposing of the old product.....	7
	Package information	7
2	General information	8
	Overview	8
	Technical specifications	8
3	Installation	9
	Before installation	9
	Installation and connection	9
	Future Transportation.....	11
4	Preparation	12
	Tips for saving energy	12
	Initial use.....	12
	First cleaning of the appliance.....	12
5	How to use the hob	13
	General information about cooking	13
	Using the hobs.....	13
	Control panel	14
6	Maintenance and care	21
	General information.....	21
	Cleaning the hob.....	21
7	Troubleshooting	22

I Important instructions and warnings for safety and environment

This section contains safety instructions that will help protect from risk of personal injury or property damage. Failure to follow these instructions shall void any warranty.

General safety

- This appliance can be used by children aged from 8 years and above and persons with reduced physical, sensory or mental capabilities or lack of experience and knowledge if they have been given supervision or instruction concerning use of the appliance in a safe way and understand the hazards involved.

Children shall not play with the appliance. Cleaning and user maintenance shall not be made by children without supervision.

- The appliance is not to be used by persons (including children) with reduced physical, sensory or mental capabilities, or lack of experience and knowledge, unless they have been given supervision or instruction. Children should be supervised and ensure they do not play with the appliance
- If the product is handed over to someone else for personal use or second-hand use purposes, the

user manual, product labels and other relevant documents and parts should be also given.

- Installation and repair procedures must always be performed by Authorised Service Agents. The manufacturer shall not be held responsible for damages arising from procedures carried out by unauthorised persons which may also void the warranty. Before installation, read the instructions carefully.
- Do not operate the product if it is defective or has any visible damage.
- Ensure that the product function knobs are switched off after every use.

Electrical safety

- If the product has a failure, it should not be operated unless it is repaired by an Authorised Service Agent. There is the risk of electric shock!
- Only connect the product to a grounded outlet/line with the voltage and protection as specified in the “Technical specifications”. Have the grounding installation made by a qualified electrician while using the product with or without a

transformer. Our company shall not be liable for any problems arising due to the product not being earthed in accordance with the local regulations.

- Never wash the product by spreading or pouring water onto it! There is the risk of electric shock!
- The product must be disconnected during installation, maintenance, cleaning and repairing procedures.
- If the power connection cable for the product is damaged, it must be replaced by the manufacturer, its service agent or similarly qualified persons in order to avoid a hazard.
- The appliance must be installed so that it can be completely disconnected from the mains supply. The separation must be provided by a switch built into the fixed electrical installation, according to construction regulations.
- Any work on electrical equipment and systems should only be carried out by authorised and qualified persons.
- In case of any damage, switch off the product and disconnect it from the mains. To do this, turn off the fuse at home.
- Make sure that fuse rating is compatible with the product.

Product safety

- **WARNING:** The appliance and its accessible parts become hot during use. Care should be taken to avoid touching heating elements. Children less than 8 years of age shall be kept away unless continuously supervised.
- Never use the product when your judgment or coordination is impaired by the use of alcohol and/or drugs.
- Be careful when using alcoholic drinks in your dishes. Alcohol evaporates at high temperatures and may cause fire since it can ignite when it comes into contact with hot surfaces.
- Do not place any flammable materials close to the product as the sides may become hot during use.
- Keep all ventilation slots clear of obstructions.
- Do not use steam cleaners to clean the appliance as this may cause an electric shock.
- **WARNING:** Unattended cooking on a hob with fat or oil can be dangerous and may result in fire. NEVER try to extinguish a fire with water, but switch off the appliance and then cover flame e.g. with a lid or a fire blanket.
- **CAUTION:** The cooking process has to be supervised. A short

term cooking process has to be supervised continuously.

- **WARNING:** Danger of fire: Do not store items on the cooking surfaces.
- **WARNING:** If the surface is cracked, switch off the appliance to avoid the possibility of electric shock.
- In case of hotplate glass breakage : Immediately shut off all burners and any electrical heating element and isolate the appliance from the power supply. Do not touch the appliance surface. Do not use the appliance.
- The appliance is not intended to be operated by means of an external timer or separate remote-control system.
- Vapour pressure that build up due to the moisture on the hob surface or at the bottom of the pot can cause the pot to move. Therefore, make sure that the oven surface and bottom of the pots are always dry.
- **WARNING:** Use only hob guards designed by the manufacturer of the cooking appliance or indicated by the manufacturer of the appliance in the instructions for use as suitable or hob guards incorporated in the appliance. The use of inappropriate guards can cause accidents.

Prevention against possible fire risk!

- Ensure all electrical connections are secure and tight to prevent risk of arcing.
- Do not use damaged cables or extension cables.
- Ensure liquid or moisture is not accessible to the electrical connection point.

Intended use

- This product is designed for domestic use. Commercial use will void the guarantee.
- **CAUTION:** This appliance is for cooking purposes only. It must not be used for other purposes, for example room heating.
- The manufacturer shall not be liable for any damage caused by improper use or handling errors.

Safety for children

- **WARNING:** Accessible parts may become hot during use. Young children should be kept away.
- The packaging materials will be dangerous for children. Keep the packaging materials away from children. Please dispose of all parts of the packaging according to environmental standards.
- Electrical products are dangerous to children. Keep children away from the product when it is operating and do not allow them to play with the product.

- Do not place any items above the appliance that children may reach for.

Disposing of the old product

Compliance with the WEEE Directive and Disposing of the Waste Product:



This product complies with EU WEEE Directive (2012/19/EU). This product bears a classification symbol for waste electrical and electronic equipment (WEEE).

This product has been manufactured with high quality parts and materials which can be reused and are suitable for recycling. Do not dispose of the waste product with normal domestic and other wastes at the end of its service life. Take it to the collection center

for the recycling of electrical and electronic equipment. Please consult your local authorities to learn about these collection centers.

Compliance with RoHS Directive:

The product you have purchased complies with EU RoHS Directive (2011/65/EU). It does not contain harmful and prohibited materials specified in the Directive.

Package information

- Packaging materials of the product are manufactured from recyclable materials in accordance with our National Environment Regulations. Do not dispose of the packaging materials together with the domestic or other wastes. Take them to the packaging material collection points designated by the local authorities.

2 General information

Overview

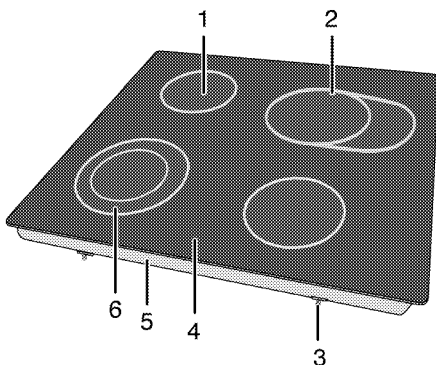

- | | | | |
|---|------------------------------|---|----------------------------|
| 1 | Single-circuit cooking plate | 4 | Vitreoceramic surface |
| 2 | Extended cooking plate | 5 | Base cover |
| 3 | Assembly clamp | 6 | Dual-circuit cooking plate |

Technical specifications

Voltage / frequency	220-240 V ~ 50 Hz
Total power consumption	6900 W
Cable type / section	min.H05V2V2-F 5 x 1,5 mm ²
External dimensions (height / width / depth)	55 mm/580 mm/510 mm
Installation dimensions (width / depth)	560 mm/490 mm
Burners	
Rear left	Single-circuit cooking plate
Dimension	140 mm
Power	1200 W
Front left	Dual-circuit cooking plate
Dimension	120/210 mm
Power	750/2200 W
Front right	Single-circuit cooking plate
Dimension	160 mm
Power	1500 W
Rear right	Extended cooking plate
Dimension	140/250 mm
Power	1100/2000 W

i Technical specifications may be changed without prior notice to improve the quality of the product.

i Figures in this manual are schematic and may not exactly match your product.

i Values stated on the product labels or in the documentation accompanying it are obtained in laboratory conditions in accordance with relevant standards. Depending on operational and environmental conditions of the product, these values may vary.

3 Installation

Product must be installed by a qualified person in accordance with the regulations in force. The manufacturer shall not be held responsible for damages arising from procedures carried out by unauthorized persons which may also void the warranty.



Preparation of location and electrical installation for the product is under customer's responsibility.



DANGER:

The product must be installed in accordance with all local electrical regulations.



DANGER:

Prior to installation, visually check if the product has any defects on it. If so, do not have it installed.

Damaged products cause risks for your safety.

Before installation

The hob is designed for installation into commercially available work tops. A safety distance must be left between the appliance and the kitchen walls and furniture. See figure (values in mm).

- It can also be used in a free standing position. Allow a minimum distance of 750 mm above the hob surface.
- (*) If a cooker hood is to be installed above the cooker, refer to cooker hood manufacturer' instructions regarding installation height (min 650 mm)
- Remove packaging materials and transport locks.
- Surfaces, synthetic laminates and adhesives used must be heat resistant (100 °C minimum).
- The worktop must be aligned and fixed horizontally.
- Cut aperture for the hob in worktop as per installation dimensions.

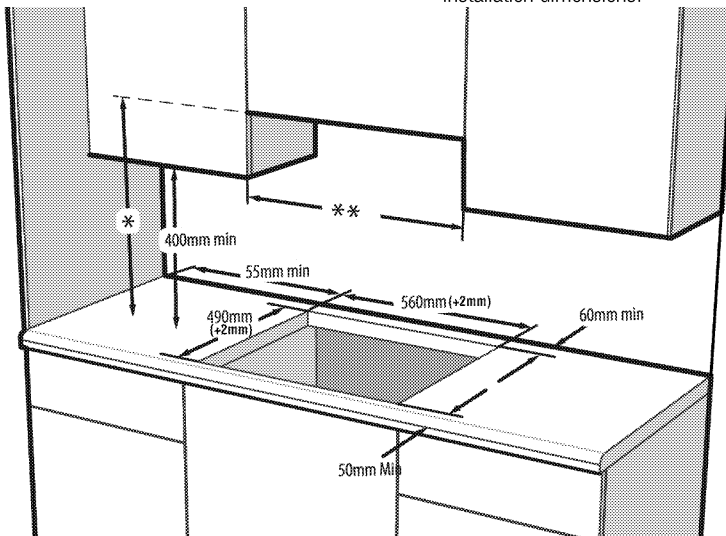

* Minimum height to extractor as recommend in extractor instruction manual

** Minimum distance between cabinetry must be equal to width of hob



Do not install the hob on places with sharp edges or corners.

There is the risk of breaking for glass ceramic surface!

Installation and connection

- The product must be installed in accordance with all local gas and electrical regulations.

Electrical connection

Connect the product to a grounded outlet/line protected by a miniature circuit breaker of suitable capacity as stated in the "Technical specifications" table. Have the grounding installation made by a qualified electrician while using the product with or

without a transformer. Our company shall not be liable for any damages that will arise due to using the product without a grounding installation in accordance with the local regulations.

DANGER:

The product must be connected to the mains supply only by an authorised and qualified person. The product's warranty period starts only after correct installation. Manufacturer shall not be held responsible for damages arising from procedures carried out by unauthorised persons.

DANGER:

The power cable must not be clamped, bent or trapped or come into contact with hot parts of the product.

A damaged power cable must be replaced by a qualified electrician. Otherwise, there is risk of electric shock, short circuit or fire!

- Connection must comply with national regulations.
- The mains supply data must correspond to the data specified on the type label of the product. Type label is at the rear housing of the product.
- Power cable of your product must comply with the values in "Technical specifications" table.

DANGER:

Before starting any work on the electrical installation, disconnect the product from the mains supply.

There is the risk of electric shock!

Connecting the power cable

i While performing the wiring, you must apply with the national/local electrical regulations and must use the appropriate socket outlet/line and plug for oven. In case of the product's power limits are out of current carrying capability of plug and socket outlet/line, the product must be connected through fixed electrical installation directly without using plug and socket outlet/line.

1. If it is not possible to disconnect all poles in the supply power, a disconnection unit with at least 3 mm contact clearance (fuses, line safety switches, contactors) must be connected and all the poles of this disconnection unit must be adjacent to (not above) the product in accordance with IEE directives. Failure to obey this instruction may

cause operational problems and invalidate the product warranty.

Additional protection by a residual current circuit breaker is recommended.

If a cable is supplied with the product:

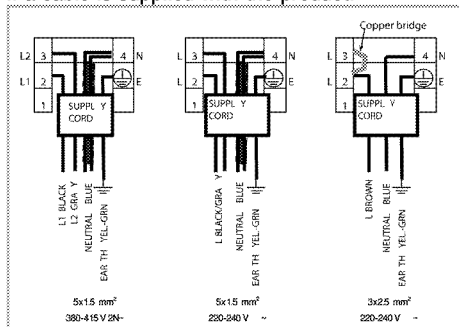

2. For single-phase connection, connect the wires as identified below:

- Brown/Black cable = L (Phase)
- Blue/Grey cable = N (Neutral)
- Green/yellow cable = (E) (Ground)

» OR

- Grey/Black cable = L (Phase)
- Blue/Brown cable = N (Neutral)
- Green/yellow cable = (E) (Ground)

3. For double-phase connection, connect the wires as identified below:

- Brown cable = L1 or L2 (Phase 1 or Phase 2)
- Black cable = L2 or L1 (Phase 2 or Phase 1)
- Blue/Grey cable = N (Neutral)
- Green/yellow cable = (E) (Ground)

» OR

- Black cable = L1 (Phase 1)
- Grey cable = L2 (Phase 2)
- Blue/Brown cable = N (Neutral)
- Green/yellow cable = (E) (Ground)

Installing the product

1. Turning the hob upside down, place it on a flat surface.
2. When installing the hob, apply the sealing gasket, which was provided in the packaging, around the hob as shown in the following picture, ensuring that it remains 1 to 2 mm inside from the outer edge of the glass.

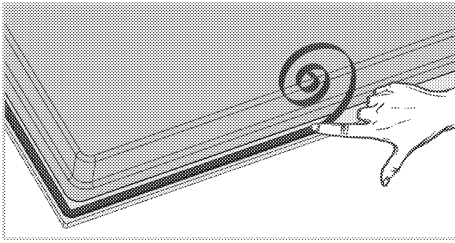

3. Place the hob on the counter and align it.
4. Using the installation clamps secure the hob by fitting through the holes on the lower casing.

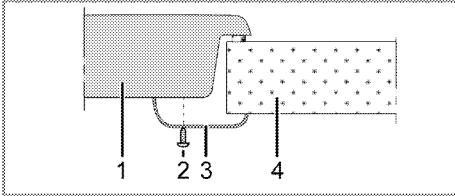

- 1 Hob
- 2 Screw
- 3 Installation clamp
- 4 Counter

i When installing the hob onto a cabinet, a shelf must be installed in order to separate the cabinet from the hob as illustrated in the above figure. This is not required when installing onto a built-under oven.

For example, if it is possible to touch the bottom of the product since it is installed onto a drawer, this section must be covered with a wooden plate.

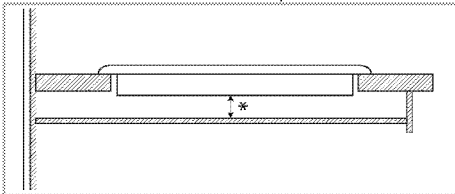

* min. 15 mm

Rear view (connection holes)

i Location of the connection holes shown in the below figure are schematic, may vary depending on the product model. Fix them according to connection holes on your product.

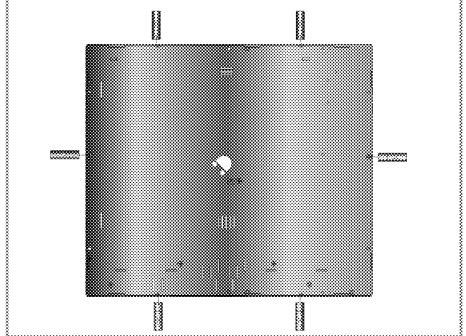

! DANGER: Making connections to different holes is not a good practice in terms of safety since it can damage the gas and electrical system.

! DANGER: There are gas and electrical components contained within this hob, therefore when fitting the mounting springs/clamps only attach the supplied fixings to the connection holes shown in this manual. Failure to observe this advise may lead to life and property safety

Final check

1. Operate the product.
2. Check the functions.

Future Transportation

- Keep the product's original carton and transport the product in it. Follow the instructions on the carton. If you do not have the original carton, pack the product in bubble wrap or thick cardboard and tape it securely.

i Check the general appearance of your product for any damages that might have occurred during transportation.

4 Preparation

Tips for saving energy

The following information will help you to use your appliance in an ecological way, and to save energy:

- Defrost frozen dishes before cooking them.
- Use pots/pans with cover for cooking. If there is no cover, energy consumption may increase 4 times.
- Select the burner which is suitable for the bottom size of the pot to be used. Always select the correct pot size for your dishes. Larger pots require more energy.
- Pay attention to use flat bottom pots when cooking with electric hobs. Pots with thick bottom will provide a better heat conduction. You can obtain energy savings up to 1/3.
- Vessels and pots must be compatible with the cooking zones. Bottom of the vessels or pots must not be smaller than the hotplate.

- Keep the cooking zones and bottom of the pots clean. Dirt will decrease the heat conduction between the cooking zone and bottom of the pot.
- For long cookings, turn off the cooking zone 5 or 10 minutes before the end of cooking time. You can obtain energy savings up to 20% by using the residual heat.

Initial use

First cleaning of the appliance



The surface might get damaged by some detergents or cleaning materials.

Do not use aggressive detergents, cleaning powders/creams or any sharp objects during cleaning.

Do not use harsh abrasive cleaners or sharp metal scrapers to clean the oven door glass since they can scratch the surface, which may result in shattering of the glass.

1. Remove all packaging materials.
2. Wipe the surfaces of the appliance with a damp cloth or sponge and dry with a cloth.

5 How to use the hob

General information about cooking



Never fill the pan with oil more than one third of it. Do not leave the hob unattended when heating oil. Overheated oils bring risk of fire. **Never attempt to extinguish a possible fire with water!** When oil catches fire, cover it with a fire blanket or damp cloth. Turn off the hob if it is safe to do so and call the fire department.

- Before frying foods, always dry them well and gently place into the hot oil. Ensure complete thawing of frozen foods before frying.
- Do not cover the vessel you use when heating oil.
- Place the pans and saucepans in a manner so that their handles are not over the hob to prevent heating of the handles. Do not place unbalanced and easily tilting vessels on the hob.
- Do not place empty vessels and saucepans on cooking zones that are switched on. They might get damaged.
- Operating a cooking zone without a vessel or saucepan on it will cause damage to the product. Turn off the cooking zones after the cooking is complete.
- As the surface of the product can be hot, do not put plastic and aluminum vessels on it. Clean any melted such materials on the surface immediately. Such vessels should not be used to keep foods either.
- Use flat bottomed saucepans or vessels only.
- Put appropriate amount of food in saucepans and pans. Thus, you will not have to make any unnecessary cleaning by preventing the dishes from overflowing. Do not put covers of saucepans or pans on cooking zones. Place the saucepans in a manner so that they are centered on the cooking zone. When you want to move the saucepan onto another cooking zone, lift and place it onto the cooking zone you want instead of sliding it.

Tips about glass ceramic hobs

- Glass ceramic surface is heatproof and is not affected by big temperature differences.
- Do not use the glass ceramic surface as a place of storage or as a cutting board.

- Use only the saucepans and pans with machined bottoms. Sharp edges create scratches on the surface.
- Do not use aluminum vessels and saucepans. Aluminum damages the glass ceramic surface. Spills may damage the glass ceramic surface and cause fire.

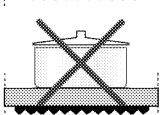
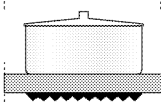
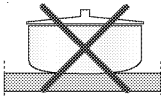
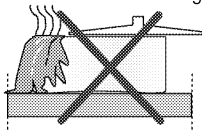

Do not use vessels with concave or convex bottoms.

Use only the saucepans and pans with flat bottoms. They ensure easier heat transfer. If the diameter of the saucepan is too small, energy will be wasted.

Using the hobs

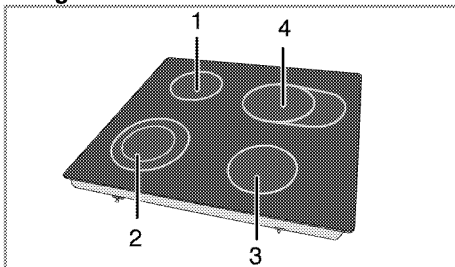

- 1 Single-circuit cooking plate 14-16 cm
- 2 Dual-circuit cooking plate 12-14/21-23 cm
- 3 Single-circuit cooking plate 16-18 cm
- 4 Extended cooking plate 14-16/25-27 cm is list of advised diameter of pots to be used on related burners.



DANGER:

Do not allow any object to drop on the hob. Even small objects such as a saltshaker may damage the hob. Do not use cracked hobs. Water may leak through these cracks and cause short circuit. In case of any kind of damage on the surface (eg., visible cracks), switch off the product immediately to minimize the risk of electric shock.



Quick heating glass-ceramic hobs emit a bright light when they are switched on. Do not stare at the bright light.

Control panel

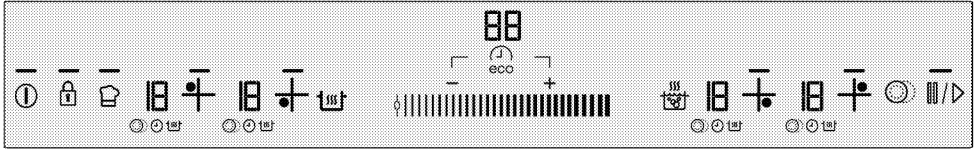

Specifications



Adjustment area (for temperature level)

- Light indicating that the relevant key is functioning
- On / Off key
- Keylock key
- Multi-segmented Cooking Zone Selection key
- Timer Activation / Deactivation key
- Timer level increasing key
- Timer level decreasing key
- Quick Heating key / Booster key
- Keep Warm key
- Stop key
- Memory key
- Cooking zone selection controls



Graphics and figures are for informational purposes only. Actual displays and functions may vary according to the model of your hob.

Cooking zone display

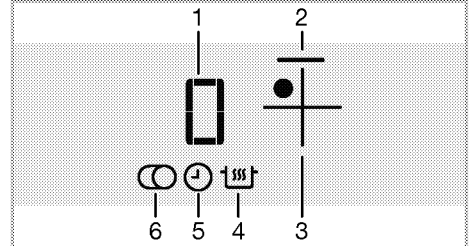

- 1 Temperature Indicator (temperature setting 0 ... 19/ 0 ... 9. (Varies depending on the product model.))
 - 2 Cooking zone light
 - 3 Cooking Zone Selection key
 - 4 Keep Warm Function symbol (*)
 - 5 Timer symbol
 - 6 Multi-segmented Cooking Zone symbol (*)
- * Varies according to the model.



This device is controlled with a touch control panel. Each operation you make on your touch control panel will be confirmed by an audible signal.



Always keep the control panel clean and dry. Having damp and soiled surface may cause problems in the functions.

Turning on the hob

1. Touch "" key on the control panel.

Light of the "" key turns on. The hob is ready for use.



If no operation is performed within 20 seconds, the hob will automatically return to Standby mode.



When any key ("" key) is pressed for a long time, the product automatically turns off for safety reasons.

Turning off the hob

1. Touch "" key on the control panel.

The hob will turn off and return to Standby mode.



"H" or "h" and then "-" symbols that appear on the cooking zone display after the hob is turned off indicates that the cooking zone is still hot. Do not touch cooking zones.

Residual heat indicator

"H" and then "-" symbols that appear on the cooking zone display indicates that the hob is still hot and may be used to keep a small amount of food warm. This symbol will soon turn to "h" and "-" symbol meaning less hot.



When power is cut off, residual heat indicator will not light up and does not warn the user against hot cooking zones.

If power fails and restores before the cooking zones cool down, "-" appears on the relevant cooking zone display. This symbol will disappear if the relevant cooking zone is operated.

Turning on the cooking zones

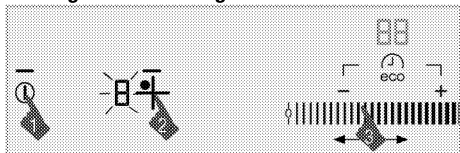

1. Touch "ⓘ" key to turn on the hob.
2. Touch the selection key of the cooking zone you want to turn on.

"0" appears on the cooking zone display and the light of the relevant cooking zone illuminates.



If no operation is performed within 20 seconds, the hob will automatically return to Standby mode.

Setting the temperature level

By touching the adjustment area or by sliding your finger across the area, adjust the temperature level between "0" and "19".

Temperature level is 1, 2, 3...19 on some models, while it is 1.1, 2.2, ... 9. on some others. (Varies depending on the product model.)

Turning off the cooking zones:

A cooking zone can be turned off in 3 different ways:

1. **By dropping the temperature level to "0"**
You can turn the cooking zone off by dropping the temperature level to "0".
2. **By using the turning off through the timer option for the desired cooking zone**
When the time is over, the timer will turn off the cooking zone assigned to it. "0" or "00" will

appear on all displays. The "ⓘ" symbol on the hob display will disappear.

When the time is over, an audible alarm will sound. Touch any key on the control panel to silence the audible alarm.

3. **By touching the relevant cooking zone symbol for 3 seconds.**

Touch the symbol of the cooking zone that you want to turn off for about 3 seconds.

High Power (Booster) Function

For rapid heating, you can use booster function. However, this function is not recommended for cooking a long time. Booster function may not be available in all cooking zones.

Selecting Booster directly:

1. Touch "ⓘ" key to turn on the hob.
2. Select the desired cooking zone by touching the Cooking Zone Selection keys.
3. Touch the  key.

Selected cooking zone will operate at the maximum power and 3 lights will flash on the cooking zone display respectively. When booster time ends, cooking zone turns off.

Selecting Booster when cooking zone is active:

1. Touch  after cooking zone has operated at least 20 seconds on a certain level.



Cooking zone should complete operating for at least 20 seconds on the selected level.

2. Selected cooking zone will operate at the maximum power and 3 lights will flash on the cooking zone display respectively. Once the Booster period is over, the cooking zone switches to the set temperature level and only the selected temperature value is displayed.

Turning off Booster function prematurely:

Touch  to turn off booster any time you want.

Quick heating

Quick heating is a function which facilitates cooking. It can be used for rapid heating for short time period. All cooking zones are equipped with Quick heating function. This function can be operated by setting temperature level beforehand.



Quick heating function can be set within 20 seconds after cooking zone is switched on and temperature level is adjusted.

Selecting Quick heating function:

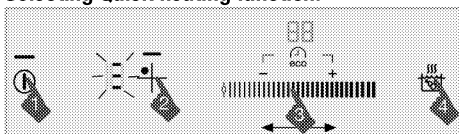

1. Touch "I" key to turn on the hob.
2. Select the desired cooking zone by touching the Cooking Zone Selection keys.
3. Adjust the desired temperature level by touching the adjustment area or by sliding your finger across the area.
4. Touch the "Quick Heating" key.
The cooking zone you have selected will operate at high power for a certain period of time (see following table). 3 lights and the set temperature value will appear on the cooking zone display respectively.
5. Once the Quick heating period is over, the cooking zone switches to the set temperature level and only the selected temperature value is displayed.

Table: Quick Heating Operation Times

Temperature level		Operation time limit - second
19	9	
0	0	0
1	1	10
2	1.	10
3	2	20
4	2.	30
5	3	40
6	3.	47
7	4	56
8	4.	65
9	5	75
10	5.	85
11	6	85
12	6.	25
13	7	25
14	7.	35
15	8	35
16	8.	45
17	9	45
18	9.	10
19	-	10

Temperature level is 1, 2, 3...19 on some models, while it is 1.1, 2.2, ... 9. on some others. (Varies depending on the product model.)

Turning off Quick heating function:

Touch "Quick Heating" key to turn off the Quick heating function whenever you want.

Turning on multi-segmented cooking zones

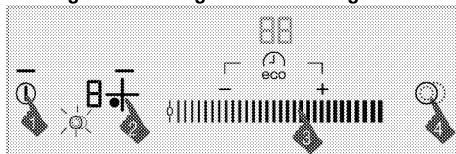

1. Touch "I" key to turn on the hob.
2. Select the multi-segmented cooking zone by touching the Cooking Zone Selection keys.
3. Adjust the desired temperature level by touching the adjustment area or by sliding your finger across the area.
4. Touch "Multi-Segment" key on the control panel to turn on the multi-segment of the cooking zone.

"Multi-Segment" symbol appears on the display of the relevant cooking zone.



The multi-segment will be activated only if a temperature level between "1" and "19" is set for the main segment of the cooking zone.

Temperature level is 1, 2, 3...19 on some models, while it is 1.1, 2.2, ... 9. on some others. (Varies depending on the product model.)

Turning off multi-segment cooking zones

1. Touch "Multi-Segment" key on the control panel to turn off the multi-segment of the cooking zone.

"Multi-Segment" symbol on the display of relevant cooking zone disappears and multi-segment of the cooking zone turns off. The main segment of the relevant cooking zone goes on operating at the set temperature.

Cleaning lock

The cleaning lock prevents operation of all keys on the control panel for 20 seconds to allow the user to make a short cleaning while the hob is in use.

Activating the cleaning lock

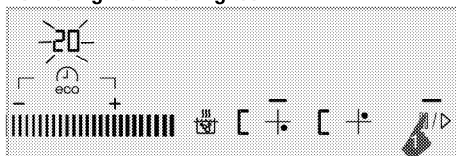

1. When the hob is on, press and hold "C" until 20 is displayed on the time display of the hob.
» "C" will become on and countdown from 20 will start on the time display. "C" will appear on the cooking zone displays. None of the keys on the control

panel will be functional throughout this period except "⓪".

Deactivating the cleaning lock

You do not need to touch any key to deactivate the cleaning lock. The hob will give an audio signal after 20 seconds, "||/▷" light will turn off and the cleaning lock is automatically deactivated.

 If you want to cancel the cleaning lock earlier, press and hold "||/▷" until "C" disappears on the cooking zone displays.

Child Lock

When the hob is in Standby mode, you can protect the hob with child lock to prevent children from turning on the cooking zones. Child Lock can be activated or deactivated in Standby mode only.

Activating the Child Lock

1. When the hob is in Standby model, press and hold "⓪" key until **two signal sounds** are heard.

The Child Lock will be activated and the light of the "⓪" key will turn off.

 If any key is pressed when the Child Lock is active, the light of the "⓪" key flashes.

Deactivating the Child Lock

1. When the Child Lock is activated, press and hold "⓪" key until a **single signal sound** is heard.

» Child Lock will be deactivated and the light of the "⓪" key will turn off.

Keylock

You can activate the keylock to avoid changing the functions by mistake **when the hob is operating**.

Activating the keylock

1. **When the hob is operating, touch and hold "⓪" until two signal sounds** are heard.

The light of the "⓪" key will flash and all cooking zones will be locked.

 You can activate the keylock **in operation mode** only. When keylock is activated, only the "⓪" key will be functional. When you touch

any other key, the light of the "⓪" key will flash to indicate that the keylock is active. If you turn the hob off when the keys are locked, the keylock must be deactivated to turn the hob on again.

Deactivating the keylock

1. Keep "⓪" key pressed for 2 seconds. The operation is confirmed with an audible signal. The light of the "⓪" key turns off and the control panel is unlocked.

Economic timer function

This function facilitates cooking for you. It will not be necessary to attend the oven for the whole cooking period. Cooking zone will be turned off automatically at the end of the time you have selected.

While cooking with this function, your hob will adjust the power automatically towards the end of cooking and allow power savings by using the residual heat.

Activating the timer

1. Touch "⓪" key to turn on the hob.
2. Select the desired cooking zone by touching the Cooking Zone Selection keys.
3. Adjust the desired temperature level by touching the adjustment area or by sliding your finger across the area.

4. Touch "⌚" key to activate the timer. "00" appears on the timer display and "⌚" symbol starts flashing on the cooking zone display.

5. Set the desired duration by touching "—"/"++". You can touch and hold "—" or "++" to move forward faster.

After flashing for a certain period of time, the "⌚" symbol lights up permanently. Lighting up of "⌚" symbol continuously indicates that the function is activated.

 The timer can only be set for the cooking zones already in use.

 Repeat the above procedures for the other cooking zones for which you wish to set the timer.

 Timer cannot be adjusted unless the cooking zone and the temperature value for the cooking zone are selected.

 When the timer is activated, only the set time for the selected cooking zone will appear on the timer display.

Deactivating the timer

Once the set time is over, the hob will automatically turn off and give an audible warning. Press any key to silence the audio warning.

Turning off the timers earlier

If you turn off the timer earlier, the hob will carry on operating at the set temperature until it is turned off. You can turn the timer off in two different ways:

1-Turning off the timer by dropping its value down to "00":

1. Select the cooking zone you want to turn off.
2. Touch "eco" key to select the timer of the relevant cooking zone.
3. Decrease the value until "00" appears on the timer display touching "▬▬▬". You can touch and hold "▬▬▬" to move forward faster.

"⌚" symbol flashes on the cooking zone display for a certain time period and then it turns off **permanently** and the timer is canceled.

2-Turning off the timer by pressing timer key for 3 seconds:

1. Select the cooking zone you want to turn off.
2. Touch "eco" key to select the timer of the relevant cooking zone.
3. Touch "eco" key for about 3 seconds.

"⌚" symbol flashes on the cooking zone display for a certain time period and then it turns off **permanently** and the timer is canceled.

Keep warm function (if any)

You can use this function to keep your meal warm after the cooking process is completed. The keep warm function may be used in two different ways: with and without setting the timer.

Activating the keep warm function without setting the timer

1. Select the cooking zone that has been set to a certain temperature and you want to use for keeping warm.
2. Touch "⌚/▸" key to activate the keep warm function for the relevant cooking zone.

 The cooking zone will go on operating at low temperature. "⌚/▸" and "u" symbols appear on the cooking zone display.

Activating the keep warm function by setting the timer

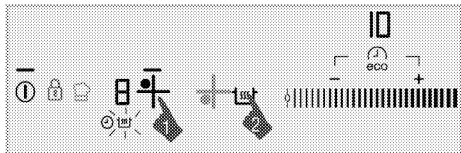

1. Select the desired cooking zone for which the temperature and timer has been set, and you are planning to run the keep warm function.
2. Touch "⌚/▸" key to activate the keep warm function for the relevant cooking zone.

"⌚/▸" symbol appears on the cooking zone display. The cooking zone will keep on operating at the set temperature throughout the set time period. When the time is over, it switches to keep warm function and starts operating at low temperature. "u" symbol appears on the cooking zone display.

Turning off the keep warm function

1. If the timer is activated, select the cooking zone for which the keep warm function is activated. Touch "⌚/▸" key to turn off the keep warm function. The cooking zone will continue operating with the previous time and temperature setting.
2. If the timer is deactivated, select the cooking zone for which the keep warm function is activated. Set the desired temperature by touching the adjustment area or by sliding your finger across it in order to deactivate the keep warm function.

The cooking zone will go on operating at the new temperature you have set.

 You can cancel the keep warm function by touching the "⌚" key and turning off the hob entirely.

Stop function

Using this function, you may stop all functions operating on the hob (**except timer**) for a certain period of time.

 If the timer is set for any cooking zone, timer will continue operating during stoppage.

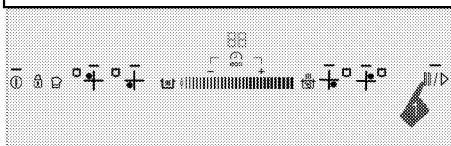

1. Touch the "⌚/▸" key when your hob is operating. All active cooking zones will stop.
2. Touch "⌚/▸" key again to restart all stopped cooking zones with previous settings.

Memory function

Your hob can save a certain cooking temperature and time in the memory. Thanks to this function, you can store the cooking temperature and time of a dish you enjoyed.



Only 1 setting can be stored in the memory. As each saved setting will be overwritten on the previous one, the last setting you have saved will remain in the memory.

1. Touch "0" key to turn on the hob.
2. Select the desired cooking zone by touching the Cooking Zone Selection keys.
3. Adjust the desired temperature by touching the adjustment area or by sliding your finger across the area.
4. Adjust the desired time as well.
5. After adjusting the temperature and time, touch the "👤" symbol until you hear **two warning sounds**.

The "👤" symbol will light up and the set temperature and time are saved into memory.

Using the settings in the memory

1. Select the desired cooking zone by touching the Cooking Zone Selection keys.
2. When the temperature value is "0", touch "👤" key until you hear a **single warning sound**.

The selected cooking zone will be set to the temperature and time in the memory, and commence operating with these settings.

Operation time constraints

The hob control is equipped with an operation time limit. When one or more cooking zones are left on, the cooking zone will automatically be deactivated after a certain period of time (see Table-1). If there is a timer assigned to the cooking zone, the timer display will also turn off later.

Operation time limit depends on the selected temperature level. Maximum operation time is applied at this temperature level.

The cooking zone may be restarted by the user after it is turned off automatically as described above.

Table-1: Operation time constraints

Temperature level		Operation time limit - hour
19	9	
0	0	0
1	1	6
2	1	6
3	2	5
4	2	5
5	3	4
6	3	4
7	4	3
8	4	3
9	5	2,5
10	5	2,5
11	6	2
12	6	2
13	7	1,5
14	7	1,5
15	8	1
16	8	1
17	9	0,5
18	9	0,5
19	-	0,5
High Power (Booster) Function	High Power (Booster) Function	10 minutes

Temperature level is 1, 2, 3...19 on some models, while it is 1.1, 2.2, ... 9. on some others. (Varies depending on the product model.)

Overheating protection

Your hob is equipped with some sensors ensuring protection against overheating. Following may be observed in case of overheating:



- Active cooking zone may be turned off.
- Selected level may drop. However, this condition cannot be seen on the indicator.

Error codes / warning messages and error sources

Table-2:

Cause of error	Indicator	Display
Two or more keys are pressed or overflow spills onto the keys.	"E" symbol flashes	Cooking zone display
Hob overheated	"H" symbol flashes	Cooking zone display
No proper vessel on the zone.	"  " symbol lights up	Cooking zone display
Touch control hardware error.	"Fx**" symbol lights up	Timer display
Induction hardware error.	"Ex**" symbol lights up	Cooking zone display
Touch-key sensitivity error	"F2" symbol lights up	Timer display
Communication error in touch control.	"F3" symbol lights up	Timer display
Induction hardware error.	"Ex**" symbol flashes	Cooking zone display

x**: "1,2,...,9"

	For further information about error messages that may appear on the touch control panel, see Table-2. If "Fx" and "Ex" messages display constantly, call Authorized Service Agent.
	If the surface of the touch control panel is exposed to intense vapor, entire control system may become deactivated and give "E" error signal. Signal sounds are heard.
	Keep the surface of the touch control panel clean. Erroneous operation may be observed.

6 Maintenance and care

General information

Service life of the product will extend and the possibility of problems will decrease if the product is cleaned at regular intervals.



DANGER:

Disconnect the product from mains supply before starting maintenance and cleaning works.

There is the risk of electric shock!



DANGER:

Allow the product to cool down before you clean it.

Hot surfaces may cause burns!

- Clean the product thoroughly after each use. In this way it will be possible to remove cooking residues more easily, thus avoiding these from burning the next time the appliance is used.
- No special cleaning agents are required for cleaning the product. Use warm water with washing liquid, a soft cloth or sponge to clean the product and wipe it with a dry cloth.
- Always ensure any excess liquid is thoroughly wiped off after cleaning and any spillage is immediately wiped dry.
- Do not use cleaning agents that contain acid or chloride to clean the stainless or inox surfaces and the handle. Use a soft cloth with a liquid detergent (not abrasive) to wipe those parts clean, paying attention to sweep in one direction.



The surface might get damaged by some detergents or cleaning materials.

Do not use aggressive detergents, cleaning powders/creams or any sharp objects during cleaning.

Do not use harsh abrasive cleaners or sharp metal scrapers to clean the oven door glass since they can scratch the surface, which may result in shattering of the glass.



Do not use steam cleaners to clean the appliance as this may cause an electric shock.

Cleaning the hob

Glass ceramic surface

Wipe the glass ceramic surface (vitreoceramic) with cold water, paying attention to leave no residual cleaning agents, and dry with a soft clothing. Residues may cause damage on the glass ceramic surface when using the hob for the next time.

Dried residues on the glass ceramic surface (vitreoceramic) should under no circumstances be scraped with hook blades, steel wool or similar tools. Remove calcium stains (yellow stains) with commercially available lime remover or a small amount of lime remover such as vinegar or lemon juice. If the surface is heavily soiled, apply the cleaning agent on a sponge and wait until it is absorbed well. Then, clean the surface of the hob with a damp cloth.



Sugar-based foods such as thick cream and syrup must be cleaned promptly without waiting the surface to cool down. Otherwise, glass ceramic surface may get damaged permanently.

Slight color fading may occur on coatings or other surfaces in time. This does not affect the operation of the product.

Color fading and stains on the glass ceramic surface is a normal condition, and not a defect.

7 Troubleshooting

Water drops occur during cooking.

- The vapour that arises during cooking can condense and form water droplets when it hits cold surfaces of the product. >>> *This is not a fault.*

Product emits metal noises while heating and cooling.

- When the metal parts are heated, they may expand and cause noise. >>> *This is not a fault.*

Product does not operate.

- The mains fuse is defective or has tripped. >>> *Check fuses in the fuse box. If necessary, replace or reset them.*
- Product is not plugged into the (grounded) socket. >>> *Check the plug connection.*
- If the display does not light up when you switch the hob on again. >>> *Disconnect the appliance at the circuit breaker. Wait 20 seconds and then reconnect it.*

Cooling fan continues operating although the hob is turned off.

- This is not a fault. Cooling fan will continue operating until the electronics in the hob cools down to a suitable temperature.



Consult the Authorised Service Agent or technician with licence or the dealer where you have purchased the product if you can not remedy the trouble although you have implemented the instructions in this section. Never attempt to repair a defective product yourself.

Arcelik A.S.

Karaağaç Caddesi No:2-6 Sütlüce, 34445, Turkey

Made in TURKEY

Importer in Russia: «BEKO LLC»

Address: Selskaya street, 49, Fedorovskoe village, Pershinskoe rural settlement, Kirzhach district, Vladimir region, Russian Federation 601021

The manufacture date is included in the serial number of a product specified on rating label, which is located on a product, namely: first two figures of serial number indicate the year of manufacture, and last two – the month.

For example, "10- 100001-05" indicates that the product was produced in May, 2010.

You can ask for certification number from our Call Center 8-800-200-23-56 The manufacturer reserves the right for making changes in modification, design and specification of an electric device.

For South Africa, Beko Customer Care Line: 0861 002 356 / BEKO



Einbau-Kochfeld

Gebrauchsanleitung

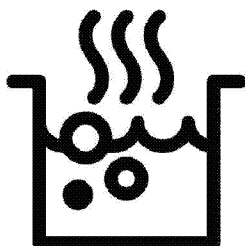

DE

Bitte zuerst diese Bedienungsanleitung lesen!

Sehr geehrte Kundin, sehr geehrter Kunde,
vielen Dank für den Kauf eines Beko-Produktes. Wir hoffen, dass dieses Produkt, das mit hochwertiger und hochmoderner Technologie hergestellt wurde, beste Ergebnisse erzielt. Daher bitte die gesamte Bedienungsanleitung und alle beiliegenden Dokumente aufmerksam durchlesen und zum zukünftigen Nachschlagen aufbewahren. Bei Weitergabe des Produktes auch die Bedienungsanleitung mit aushändigen. Alle Warnungen und Informationen in der Bedienungsanleitung einhalten. Bitte beachten, dass diese Bedienungsanleitung für unterschiedliche Modelle geschrieben wurde. Unterschiede zwischen den verschiedenen Modellen werden natürlich in der Anleitung erwähnt.

Die Symbole

In dieser Anleitung verwenden wir folgende Symbole:



Wichtige Informationen oder nützliche Tipps zum Gebrauch.



Warnung vor gefährlichen Situationen, in denen es zu Verletzungen oder Sachschäden kommen kann.



Warnung vor Stromschlägen.



Warnung vor Brandgefahr.



Warnung vor heißen Flächen.



Arçelik A.Ş.
Karaağaç caddesi No:2-6
34445 Sütlüce/Istanbul/TURKEY
Made in TURKEY

1 Wichtige Sicherheits- und Umwelthinweise 4

Allgemeine Sicherheit.....	4
Elektrische Sicherheit.....	5
Produktsicherheit	6
Bestimmungsgemäße Verwendung	7
Sicherheit von Kindern.....	8
Informationen zur Entsorgung.....	8
Verpackungsmaterialien entsorgen	9

2 Allgemeine Informationen 10

Geräteübersicht	10
Technische Daten	11

3 Installation 12

Vor der Installation.....	12
Einbauen und Anschließen	13
Transport.....	16

4 Vorbereitungen 17

Tipps zum Energiesparen.....	17
Erste Inbetriebnahme.....	17
Erstreinigung des Gerätes	17

5 Bedienung Kochfeld 18

Allgemeine Hinweise zum Kochen.....	18
Kochfeld verwenden	19
Bedienfeld.....	20

6 Reinigung und Wartung 30

Allgemeine Hinweise.....	30
Kochfeld reinigen.....	30

7 Problemlösungen 32

1 Wichtige Sicherheits- und Umwelthinweise

Dieser Abschnitt enthält Hinweise, die für die Sicherheit des Benutzers und anderer Personen unerlässlich sind. Diese Hinweise müssen beachtet werden, damit es nicht zu Verletzungen oder Sachschäden kommt. Bei Nichteinhaltung dieser Anweisungen erlöschen sämtliche Garantieansprüche.

Allgemeine Sicherheit

- Dieses Gerät darf von Kindern (ab acht Jahren) oder Personen bedient werden, die unter körperlichen, sensorischen oder geistigen Einschränkungen leiden oder denen es an der nötigen Erfahrung und Wissen im Umgang mit solchen Geräten mangelt, wenn solche Personen beaufsichtigt werden und, zuvor gründlich mit der sicheren Bedienung des Gerätes vertraut gemacht wurden und sich der damit verbundenen Gefahren voll und ganz bewusst sind. Kinder dürfen nicht mit dem Gerät spielen. Reinigungs- und Wartungsarbeiten dürfen von Kindern nicht ohne Aufsicht eines Erwachsenen durchgeführt werden.
- Das Gerät darf nicht von Personen genutzt werden, die unter körperlichen oder geistigen Einschränkungen leiden oder denen es an der nötigen Erfahrung im Umgang mit solchen Geräten mangelt. Ausnahmen sind nur dann möglich, wenn solche Personen beaufsichtigt werden oder gründlich über den richtigen Umgang mit dem Gerät aufgeklärt wurden. Dies gilt natürlich auch für Kinder. Kinder müssen stets beaufsichtigt werden, damit sie nicht mit dem Gerät spielen.
- Falls das Produkt an jemand anderen zur persönlichen oder Secondhand-Benutzung übergeben wird, sollten Bedienungsanleitung, Produktetiketten und andere relevante Dokumente und Teile ebenfalls übergeben werden.
- Installation und Reparaturen müssen grundsätzlich vom

autorisierten Kundendienst ausgeführt werden. Der Hersteller haftet nicht für Schäden, die durch den Eingriff nicht autorisierter Personen entstehen; zudem kann dadurch die Garantie erlöschen. Vor der Installation aufmerksam alle Anweisungen lesen.

- Gerät nicht nutzen, falls es nicht ordnungsgemäß funktioniert oder sichtbare Beschädigungen aufweist.
- Nach jeder Benutzung prüfen, ob die Funktionsknöpfe des Produktes ausgeschaltet sind.

Elektrische Sicherheit

- Falls das Produkt einen Fehler aufweist, sollte es bis zur Reparatur durch einen autorisierten Kundendienstmitarbeiter nicht in Betrieb genommen werden. Es besteht Stromschlaggefahr!
- Schließen Sie das Produkt nur an eine geerdete Steckdose an, deren Spannung und Schutz den Angaben unter „Technische Daten“ entsprechen. Lassen Sie durch einen qualifizierten Elektriker eine Erdung

vornehmen. Unser Unternehmen haftet nicht für Probleme, die durch ein nicht entsprechend den örtlichen Richtlinien geerdetes Produkt entstehen.

- Reinigen Sie das Produkt niemals, indem Sie Wasser darauf verteilen oder schütten! Es besteht Stromschlaggefahr!
- Das Produkt darf während Installation, Wartung, Reinigung und Reparatur nicht an eine Steckdose angeschlossen sein.
- Falls das Netzkabel des Produktes beschädigt ist, muss es zur Vermeidung von Gefahren vom Hersteller, einem Kundendienstmitarbeiter oder vergleichbar qualifizierten Personen ausgetauscht werden.
- Das Gerät muss so installiert sein, dass es vollständig vom Netzwerk getrennt werden kann. Die Trennung muss entsprechend den Baurichtlinien entweder durch einen Netzstecker oder einen in der festen elektrischen Installation eingebauten Schalter ermöglicht werden.

- Jegliche Arbeiten an elektrischen Geräten und Systemen sollten von autorisierten und qualifizierten Personen ausgeführt werden.
- Schalten Sie das Gerät bei Schäden aus, unterbrechen Sie die entsprechende Stromversorgung. Schalten Sie dazu die Sicherungen im Haus ab.
- Stellen Sie sicher, dass die Sicherheitsangaben mit dem Produkt kompatibel sind.

Produktsicherheit

- **WARNUNG:** Das Gerät und seine zugänglichen Teile werden während des Betriebs heiß. Keine Heizelemente berühren. Kinder unter 8 Jahren fernhalten, sofern nicht kontinuierlich beaufsichtigt.
- Produkt niemals nutzen, wenn Urteilsvermögen oder Koordination durch Alkohol und/oder Drogen beeinträchtigt sind.
- Bei alkoholischen Getränken in den Gerichten entsprechend vorsichtig sein. Alkohol verdampft bei hohen Temperaturen und kann durch Entzünden bei Kontakt

mit heißen Oberflächen Feuer verursachen.

- Keine brennbaren Materialien in der Nähe des Produktes aufstellen, da die Seiten während des Gebrauchs heiß werden können.
- Darauf achten, dass keine Belüftungsschlitze blockiert werden.
- Zur Reinigung des Gerätes keine Dampfreiniger verwenden; andernfalls besteht Stromschlaggefahr.
- **WARNUNG:** Unbeaufsichtigtes Garen auf einem Kochfeld mit Fett oder Öl kann gefährlich sein und Brände verursachen. Niemals versuchen, ein Feuer mit Wasser zu löschen; stattdessen das Gerät abschalten und Flammen z. B. mit einem Deckel oder einer Feuerlöschdecke abdecken.
- **VORSICHT:** Das Gerät muss beim Kochen im Auge behalten werden. Auch bei kurzen Zubereitungen muss das Gerät ständig im Auge behalten werden.
- **WARNUNG:** Brandgefahr: Keine Gegenstände auf den

Kochoberflächen aufbewahren.

- **WARNUNG:** Falls die Oberfläche gesprungen ist, Gerät zur Vermeidung möglicher Stromschlaggefahr abschalten.
- Falls das Glas der Herdplatte springt: Schalten Sie umgehend alle Brenner und elektrischen Heizelemente aus und trennen Sie das Gerät von der Stromversorgung. Geräteoberfläche nicht berühren! Gerät nicht benutzen.
- Das Gerät darf nicht über externe Timer oder separate Fernsteuerungssysteme betrieben werden.
- Dampfdruck, der aufgrund von Feuchtigkeit an der Kochfeldoberfläche oder an der Unterseite des Kochgeschirrs entsteht, kann dazu führen, dass sich das Kochgeschirr bewegt. Stellen Sie daher sicher, dass die Kochfeldoberfläche und der Boden der Töpfe immer trocken sind.
- **WARNUNG:** Verwenden Sie nur

Kochfeldschutzabdeckungen, die vom Hersteller des Gerätes entwickelt wurden oder vom Gerätehersteller in der Anleitung als geeignet angegeben sind, bzw. die mit dem Gerät gelieferten Kochfeldschutzabdeckungen. Die Nutzung nicht geeigneter Schutzabdeckungen kann Unfälle verursachen.

Brandschutzvorkehrungen des Produktes:

- Sicherstellen, dass die elektrische Verbindung richtig in die Steckdose eingesteckt ist und keine Funken erzeugt.
- Keine beschädigten oder abgeschnittenen Kabel bzw. Verlängerungskabel verwenden; nur das Originalkabel einsetzen.
- Beim Anschließen des Produktes sicherstellen, dass sich keine Flüssigkeit oder Feuchtigkeit an der elektrischen Verbindung befindet.

Bestimmungsgemäße Verwendung

- Dieses Gerät wurde für den reinen Hausgebrauch entwickelt. Eine gewerbliche Nutzung ist nicht zulässig.

- **VORSICHT:** Dieses Gerät dient ausschließlich der Zubereitung von Speisen. Es darf nicht zu anderen Zwecken eingesetzt werden.
- Der Hersteller haftet nicht für Schäden, die durch unsachgemäßen Gebrauch oder falsche Bedienung verursacht werden.

Sicherheit von Kindern

- **WARNUNG:** Verschiedene Teile des Gerätes werden während des Gebrauchs heiß. Daher kleine Kinder vom Gerät fernhalten.
- Verpackungsmaterialien können eine Gefahr für Kinder darstellen. Sämtliche Verpackungsmaterialien an einem sicheren Ort und außerhalb der Reichweite von Kindern aufbewahren.
- Elektrische Produkte können eine Gefahr für Kinder darstellen. Kinder im Betrieb daher unbedingt vom Gerät fernhalten. Kinder nicht mit dem Gerät spielen lassen.
- Keine Gegenstände auf das Gerät stellen, die Kinder erreichen können.

Informationen zur

Entsorgung

Ihre Pflichten als Endnutzer



Dieses Elektro- bzw. Elektronikgerät ist mit einer durchgestrichenen Abfalltonne auf Rädern gekennzeichnet.

Das Gerät darf deshalb nur getrennt vom unsortierten Siedlungsabfall gesammelt und zurückgenommen werden. Es darf somit nicht in den Hausmüll gegeben werden. Das Gerät kann z.B. bei einer kommunalen Sammelstelle oder ggf. bei einem Vertreiber (siehe unten zu deren Rücknahmepflichten in Deutschland) abgegeben werden.

Das gilt auch für alle Bauteile, Unterbaugruppen und Verbrauchsmaterialien des zu entsorgenden Altgeräts. Bevor das Altgerät entsorgt werden darf, müssen alle Altbatterien und Altakkumulatoren vom Altgerät getrennt werden, die nicht vom Altgerät umschlossen sind. Das gleiche gilt für Lampen, die zerstörungsfrei aus dem Altgerät entnommen werden können. Der Endnutzer ist zudem selbst dafür verantwortlich, personenbezogene Daten auf dem Altgerät zu löschen.

Hinweise zum Recycling



Helfen Sie mit, alle Materialien zu recyceln, die mit diesem Symbol gekennzeichnet sind.

Entsorgen Sie solche Materialien, insbesondere Verpackungen, nicht im Hausmüll, sondern über die bereitgestellten Recyclingbehälter oder die entsprechenden örtlichen Sammelsysteme. Recyceln Sie zum Umwelt- und Gesundheitsschutz elektrische und elektronische Geräte.

Rücknahmepflichten der Verreiber

Wer auf mindestens 400 m² Verkaufsfläche Elektro- und Elektronikgeräte vertreibt oder diese gewerblich an Endnutzer abgibt, ist verpflichtet, bei Abgabe eines neuen Gerätes, ein Altgerät des Endnutzers der gleichen Geräteart, das im Wesentlichen die gleichen Funktionen wie das neue Gerät erfüllt, am Ort der Abgabe oder in unmittelbarer Nähe, unentgeltlich zurückzunehmen. Das gilt auch für Verreiber von Lebensmitteln mit einer Gesamtverkaufsfläche von mindestens 800 m², die mehrmals im Kalenderjahr oder dauerhaft Elektro- und Elektronikgeräte anbieten und auf dem Markt bereitstellen. Solche Verreiber müssen zudem auf Verlangen des Endnutzers Altgeräte, die in keiner äußeren Abmessung größer als 25 cm sind, (kleine Elektrogeräte) im Einzelhandelsgeschäft oder in unmittelbarer Nähe hierzu unentgeltlich zurückzunehmen; die Rücknahme darf in diesem Fall nicht an den Kauf eines Elektro- oder Elektronikgerätes verknüpft, kann aber auf drei Altgeräte pro Geräteart beschränkt werden. Ort der Abgabe ist auch der private Haushalt, wenn das neue Elektro- oder Elektronikgerät dorthin geliefert wird; in diesem Fall ist die Abholung des

Altgerätes für den Endnutzer kostenlos. Die vorstehenden Pflichten gelten auch für den Vertrieb unter Verwendung von Fernkommunikationsmitteln, wenn die Verreiber Lager- und Versandflächen für Elektro- und Elektronikgeräte bzw. Gesamtlager und Versandflächen für Lebensmittel beinhalten, die den oben genannten Verkaufsflächen entsprechen. Die unentgeltliche Abholung von Elektro- und Elektronikgeräten ist dann aber auf Wärmeüberträger (z.B. Kühlschrank), Bildschirme, Monitore und Geräte, die Bildschirme mit einer Oberfläche von mehr als 100 cm² enthalten und Geräte beschränkt, bei denen mindestens eine der äußeren Abmessungen mehr als 50 cm beträgt. Für alle übrigen Elektro- und Elektronikgeräte muss der Verreiber geeignete Rückgabemöglichkeiten in zumutbarer Entfernung zum jeweiligen Endnutzer gewährleisten; das gilt auch für kleine Elektrogeräte (s.o.), die der Endnutzer zurückgeben möchte, ohne ein neues Gerät zu erwerben.

Einhaltung von RoHS-Vorgaben:

Das von Ihnen erworbene Produkt erfüllt die Vorgaben der EU-RoHS Richtlinie (2011/65/EU). Es enthält keine in der Richtlinie angegebenen gefährlichen und unzulässigen Materialien.

Verpackungsmaterialien entsorgen

- Die Verpackung des Gerätes besteht aus wiederverwertbaren Materialien. Entsorgen Sie diese vorschriftsgemäß und entsprechend sortiert. Entsorgen Sie solche Materialien nicht mit dem normalen Hausmüll.

2 Allgemeine Informationen

Geräteübersicht

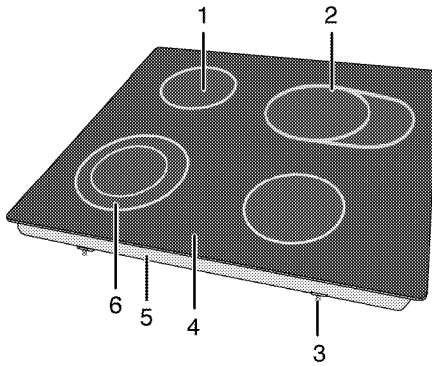

1 Einzelkochplatte

2 Erweiterte Kochplatte

3 Montageklemme

4 Glaskeramikkochfeld

5 Basisabdeckung

6 Doppelkochplatte

Technische Daten

Spannung/Frequenz	220-240 V ~ 50 Hz
Leistungsaufnahme gesamt	6900 W
Kabeltyp/Kabelquerschnitt	MinimumH05V2V2-F 5 x 1,5 mm ²
Außenabmessungen (Höhe/Breite/Tiefe)	55 mm/580 mm/510 mm
Einbaumaße (Breite/Tiefe)	560 mm/490 mm
Kochzonen	
Hinten links	Einzelkochplatte
Abmessungen	140 mm
Leistung	1200 W
Vorne links	Doppelkochplatte
Abmessungen	120/210 mm
Leistung	750/2200 W
Vorne rechts	Einzelkochplatte
Abmessungen	160 mm
Leistung	1500 W
Hinten rechts	Erweiterte Kochplatte
Abmessungen	140/250 mm
Leistung	1100/2000 W

i Im Zuge der Qualitätsverbesserung können sich technische Daten ohne Vorankündigung ändern.

i Die Abbildungen in dieser Anleitung dienen lediglich der Veranschaulichung und können etwas vom tatsächlichen Aussehen des Gerätes abweichen.

i Angaben am Produkt oder in der begleitenden Dokumentation wurden unter Laborbedingungen unter Berücksichtigung der zutreffenden Richtlinien ermittelt. Solche Werte können je nach Einsatzumgebung und Nutzungsweise des Gerätes abweichen.

3 Installation

Gerät vom nächstgelegenen autorisierten Kundendienst gemäß gültigen Bestimmungen installieren lassen. Andernfalls erlischt die Garantie. Der Hersteller haftet nicht für Schäden, die durch Aktivitäten nicht autorisierter Personen entstehen; zudem kann dadurch die Garantie erlöschen.

 Die Vorbereitung des Aufstellungsortes und der elektrischen Anschlüsse sind Sache des Kunden.

 Die Installation des Gerätes muss in Übereinstimmung mit sämtlichen zutreffenden Vorschriften zur Elektroinstallation erfolgen.

 Gerät vor der Installation auf eventuelle, sichtbare Defekte untersuchen. Falls Defekte vorliegen, darf das Gerät nicht installiert werden. Beschädigte Geräte müssen grundsätzlich als Sicherheitsrisiko betrachtet werden.

Vor der Installation

Das Kochfeld ist für den Einbau in eine handelsübliche Küchenarbeitsplatte

vorgesehen. Zwischen Gerät und angrenzenden Küchenwänden und -möbeln muss ein Sicherheitsabstand verbleiben. Siehe Abbildung auf der nächsten Seite (Angaben in mm).

- Achten Sie auf einen minimalen Abstand von 750 mm oberhalb des Kochfeldes.
- Wenn eine Dunstabzugshaube über dem Herd installiert werden soll, beachten Sie die Anweisungen des Herstellers zur Installationshöhe. Wenn im Handbuch der Haube keine Größe definiert ist, sollte diese Höhe mindestens 650 mm betragen.
- Verpackungsmaterial und Transportsicherungen entfernen.
- Oberflächen, Kunststoffbeläge und verwendete Kleber müssen hitzebeständig sein (bis mindestens 100 °C).
- Die Küchenarbeitsplatte muss waagrecht ausgerichtet und fixiert sein.
- Die Küchenarbeitsplatte entsprechend den Einbaumaßen ausschneiden.
- Dieses Produkt ist ein Gerät der Klasse 3 gemäß der Norm EN 30-1-1.

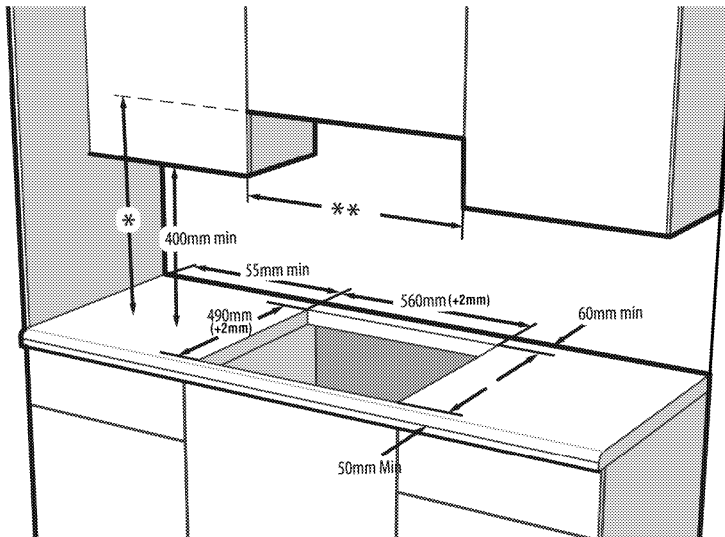

- * Minimale Abzugshöhe gemäß Empfehlungen der zugehörigen Anleitung. Wenn dies in der Bedienungsanleitung der Haube nicht empfohlen wird, sollte diese Höhe mindestens min.650 mm betragen.
- ** Minimaler Abstand zu Möbeln muss der Breite des Kochfeldes entsprechen

Einbauen und Anschließen

- Die Installation des Gerätes muss in Übereinstimmung mit sämtlichen zutreffenden Vorschriften zur Gas- und Elektroinstallation erfolgen.

i Installieren Sie das Kochfeld nicht in der Nähe von scharfen Ecken oder Kanten auf. Glaskeramik kann bei unsachgemäßer Handhabung brechen!

Elektrischer Anschluss

Schließen Sie das Gerät an eine geerdete Schutzkontaktsteckdose/Leitung an, die mit einem Miniatur-Leistungstrennschalter passender

Kapazität gemäß der „Technische Daten“-Tabelle abgesichert wird. Lassen Sie durch einen qualifizierten Elektriker eine Erdung vornehmen, egal ob Sie das Produkt mit oder ohne Transformator verwenden. Der Hersteller haftet nicht bei Schäden, die durch den Einsatz des Gerätes ohne vorschriftsmäßige Erdung entstehen.



Das Gerät darf nur von einer autorisierten Fachkraft an das Stromnetz angeschlossen werden.

Der Hersteller haftet nicht für Schäden, die durch Aktivitäten nicht autorisierter Dritter entstehen.

! Das Netzkabel darf nicht eingeklemmt, geknickt oder gequetscht werden und darf nicht mit heißen Geräteteilen in Berührung kommen. Beschädigte Netzkabel müssen durch einen zugelassenen Elektriker ausgetauscht werden. Andernfalls kann es zu Stromschlägen, Kurzschlüssen und Bränden kommen!

- Der Anschluss muss gemäß nationalen Richtlinien erfolgen.
- Der Netzstecker muss nach der Installation frei zugänglich bleiben, das Netzkabel darf jedoch nicht über das Gerät hinweg verlegt werden.
- Verwenden Sie nur Netzkabel, die den Angaben im Abschnitt „Technische Daten“ entsprechen.

! Trennen Sie das Gerät vollständig von der Stromversorgung, bevor Sie mit der Elektroinstallation beginnen. Es besteht Stromschlaggefahr!

Netzkabel anschließen

i Beim Ausführen der Elektroinstallation müssen die nationalen/lokalen Elektroinstallationsregeln eingehalten und muss eine korrekte Steckdose und ein passender Stecker für den Ofen verwendet werden. Falls die Anschlusswerte des Geräts zu hoch für den Steckeranschluss sind, muss es ohne Steckverbindung mit direktem Kabelanschluss fest installiert werden.

1. Falls der Netzanschluss nicht vollständig getrennt werden kann, muss ein Trennschalter (Sicherung,

Netzschalter oder dergleichen) mit mindestens 3 mm Kontaktabstand zwischengeschaltet werden. Die einschlägigen Installationsvorschriften (in Deutschland VDE 0100) sind dabei einzuhalten. Bei Nichtbeachtung kann es zu Betriebsstörungen und zum Erlöschen der Garantie kommen.

Wir empfehlen eine zusätzliche Absicherung mit einem Fehlerstromschutzschalter (FI-Schutzschalter).

Netzanschluss am Gerät :

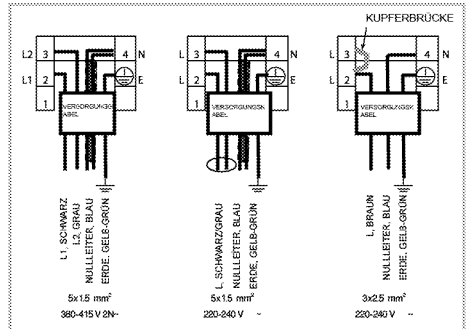

2. Bei **Einphasenanschluss** erfolgt der Anschluss der Kabel wie folgt:

- Braunes/Schwarzes Kabel = L (Phase)
 - Blaues/graues Kabel = N (Nullleiter)
 - Grünes/gelbes Kabel = (E) \oplus (Erde)
- » oder

- Graues/Schwarzes Kabel = L (Phase)
- Blaues/braunes Kabel = N (Nullleiter)
- Grünes/gelbes Kabel = (E) \oplus (Erde)

3. Bei **Zweiphasenanschluss** erfolgt der Anschluss der Kabel wie folgt:

- Braunes Kabel = L1 oder L2 (Phase 1 oder Phase 2)
 - Schwarzes Kabel = L2 oder L1 (Phase 2 oder Phase 1)
 - Blaues/graues Kabel = N (Nullleiter)
 - Grünes/gelbes Kabel = (E) \oplus (Erde)
- » oder

- Schwarzes Kabel = L1 (Phase 1)
- Graues Kabel = L2 (Phase 2)
- Blaues/Braunes Kabel = N (Nullleiter)

- Grünes/gelbes Kabel = (E)  (Erde)

Gerät installieren

1. Drehen Sie das Kochfeld herum; platzieren Sie es auf einem flachen Untergrund.
2. Bringen Sie bei Installation des Kochfeldes wie abgebildet die mitgelieferte Dichtung rund um das Kochfeld an. Achten Sie darauf, einen Abstand von 1 bis 2 mm von der Innenseite des Glasaußenrandes einzuhalten.

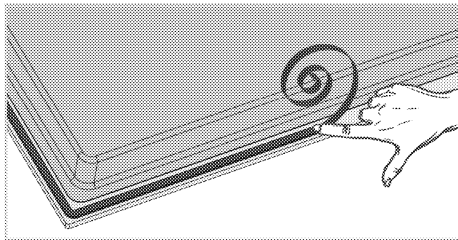

3. Zentrieren Sie das Produkt auf der Arbeitsplatte.
4. Fixieren Sie das Kochfeld durch die Aussparungen im Unterteil hindurch mit den Montageklammern.

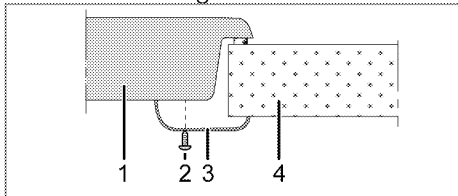

- 1 Kochfeld
- 2 Schraube
- 3 Montageklemme
- 4 Arbeitsplatte

- i** Bei der Installation des Kochfeldes in einem Möbel muss ein Einlegeboden installiert werden, damit das Möbel vom Kochfeld getrennt wird (vgl. Abbildung oben). Dies ist bei der Installation eines integrierten Ofens nicht erforderlich.

Beispiel: Wenn Sie die Unterseite des Produktes berühren können, da dieses über einer Schublade installiert ist, muss dieser Bereich mit einer Holzplatte abgedeckt werden.

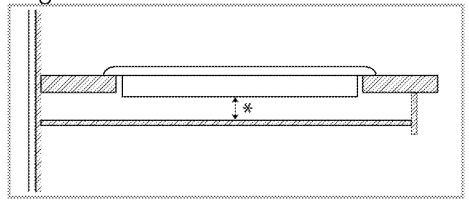

* Minimum 15 mm

Rückansicht (Anschlussöffnungen)

- i** Positionen der nachstehend abgebildeten Verbindungslöcher sind schematisch und können je nach Produktmodell variieren. Befestigen Sie sie entsprechend den Verbindungslöchern an Ihrem Produkt.

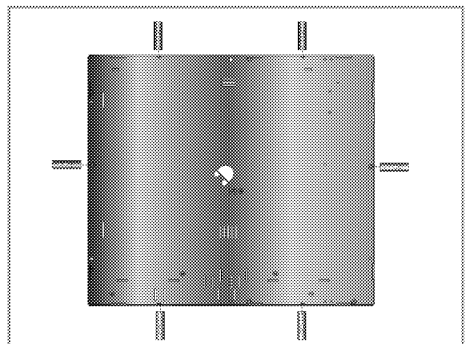

! Der Anschluss über mehrere Öffnungen sollte vermieden werden, da es unter Umständen zu Beschädigungen des Gas- und elektrischen Systems kommen kann.

! Das Kochfeld enthält Komponenten, die mit Gas und Strom arbeiten. Aus diesem Grund darf das Kochfeld nur durch die Befestigungslöcher unter ausschließlicm Einsatz der mitgelieferten Befestigungselemente und Schrauben und entsprechend den Anweisungen in der Anleitung an der Arbeitsplatte befestigt werden. Andernfalls besteht eine Gefahr für Leib, Leben und Eigentum.

Einfache Installation: Einige Modelle werden mit am Produkt angebrachten Befestigungsfedern und Dichtungen geliefert. Ignorieren Sie bei diesen Modellen die im Handbuch beschriebenen Befestigungsanweisungen für Befestigungsfedern und Halterungen. Platzieren Sie Ihr Produkt direkt an der Stelle, an der das Produkt platziert

werden soll (siehe Abbildung unten). Berücksichtigen Sie bei diesen Modellen die in der Bedienungsanleitung angegebenen Breiten- und Tiefenmaße als weitere 10 mm.

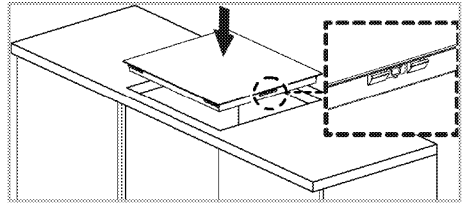

Endkontrolle

1. Betrieb des Geräts.
2. Prüfen Sie die Funktion.

Transport

- Bewahren Sie den Originalkarton auf, falls Sie das Gerät künftig transportieren müssen. Halten Sie sich an die Hinweise auf dem Karton. Falls Sie den Originalkarton nicht mehr besitzen sollten, verpacken Sie das Gerät in Luftpolsterfolie oder starken Karton, anschließend gut mit Klebeband sichern.

- i** Überprüfen Sie das Gerät nach dem Transport genau, überzeugen Sie sich davon, dass es nicht zu Beschädigungen gekommen ist.

4 Vorbereitungen

Tipps zum Energiesparen

Mit den folgenden Hinweisen nutzen Sie Ihr Gerät umweltbewusst und energiesparend:

- Tauen Sie gefrorene Gerichte vor der Zubereitung auf.
- Kochen Sie mit Deckel. Beim Kochen ohne Deckel kann der Energieverbrauch auf das Vierfache ansteigen.
- Wählen Sie stets die zum Bodendurchmesser des Kochgeschirrs passende Kochstelle. Entscheiden Sie sich immer für Kochgeschirr in der passenden Größe. Größeres Kochgeschirr verbraucht mehr Energie.
- Achten Sie darauf, beim Kochen mit Elektroherden grundsätzlich Kochgeschirr mit flachem Boden zu verwenden. Kochgeschirr mit dickem Boden leitet die Wärme besser und speichert diese eine Weile. Auf diese Weise können Sie bis zu ein Drittel Energie einsparen.
- Die Größe des Kochgeschirrs muss grundsätzlich zur Kochzone passen. Der Boden des Kochgeschirrs darf nicht kleiner als die Kochstelle sein.

- Halten Sie das Kochfeld und den Boden des Kochgeschirrs sauber. Verschmutzungen verschlechtern die Wärmeübertragung zwischen Kochfeld und Kochgeschirrboden.
- Wenn die Zubereitung etwas länger dauert, schalten Sie die Kochzone 5 – 10 Minuten vor Ablauf der Garzeit ab. Durch Ausnutzung der Restwärme können Sie bis zu 20 % Energie einsparen.
- Informationen zur Energieeffizienz nach EU 66/2014 finden Sie auf dem beigelegten Datenblatt.

Erste Inbetriebnahme Erstreinigung des Gerätes

 Durch bestimmte Reinigungsmittel können die Oberflächen des Gerätes beschädigt werden. Verwenden Sie keine aggressiven Reinigungsmittel, keine Scheuermittel und keine scharfen oder spitzen Gegenstände bei der Reinigung.

1. Entfernen Sie sämtliches Verpackungsmaterial.
2. Geräteoberflächen mit einem feuchten Tuch oder Schwamm abwischen und mit einem Tuch trocknen.

5 Bedienung Kochfeld

Allgemeine Hinweise zum Kochen



Füllen Sie Kochgeschirr maximal bis zu einem Drittel mit Öl. Lassen Sie das Kochfeld niemals unbeaufsichtigt, wenn Sie mit heißem Öl arbeiten. Überhitzte Öle und Fette können Brände verursachen. **Versuchen Sie niemals, Fettbrände mit Wasser zu löschen!** Falls Öle oder Fette Feuer fangen, ersticken Sie die Flammen mit einer Löschdecke, notfalls mit einem leicht feuchten Tuch. Trennen Sie den Herd von der Stromversorgung, falls dies gefahrlos möglich ist. Rufen Sie die Feuerwehr.

- Vor dem Frittieren trocknen Sie die Lebensmittel gründlich und lassen sie langsam in das heiße Öl hinab. Achten Sie darauf, dass gefrorene Lebensmittel vor dem Frittieren restlos aufgetaut sind.
- Decken Sie das Kochgeschirr beim Frittieren nicht ab.
- Platzieren Sie das Kochgeschirr so auf dem Kochfeld, dass dessen Griffe oder Stiele nicht von anderen Kochstellen erhitzt werden. Stellen Sie keine Behälter auf das Kochfeld, die zum Kippen neigen.
- Stellen Sie kein leeres Kochgeschirr auf eingeschaltete Kochzonen. Es kann zu Beschädigungen kommen.
- Wenn Sie eine Kochzone verwenden, ohne Kochgeschirr darauf zu platzieren, verursacht dies Schäden am Gerät. Schalten Sie die Kochzonen nach dem Gebrauch aus.

- Da sich die Oberfläche des Gerätes erhitzt, legen Sie niemals Gegenstände aus Kunststoff oder Aluminium darauf ab. Entfernen Sie geschmolzene Rückstände solcher Materialien sofort von der Oberfläche. Übrigens sollten Lebensmittel grundsätzlich nicht in solchen Gefäßen gelagert werden.
- Verwenden Sie ausschließlich Kochgeschirr mit flachem Boden.
- Geben Sie die richtige Menge an Lebensmitteln in das jeweilige Kochgeschirr; nicht überfüllen. Dadurch ersparen Sie sich unnötige Reinigungsarbeit durch überlaufende Speisen. Legen Sie die Deckel des Kochgeschirrs nicht auf den Kochzonen ab. Stellen Sie Kochgeschirr so auf das Kochfeld, dass es exakt in der Mitte der Kochzone steht. Wenn Sie Kochgeschirr von einer Kochzone zur nächsten bewegen möchten, heben Sie das Kochgeschirr an, anstatt es über das Kochfeld zu schieben, da es ansonsten zu Schäden der Glaskeramik kommt.

Tipps zu Glaskeramik-Kochfeldern

- Glaskeramik ist hitzefest und beständig gegen starke Temperaturdifferenzen.
- Missbrauchen Sie die Glaskeramik nicht als Ablage oder als Schneidbrett.
- Verwenden Sie ausschließlich Kochgeschirr mit entsprechend bearbeitetem Boden. Scharfe Kanten verursachen Kratzer auf der Oberfläche.

- Benutzen Sie kein Kochgeschirr aus Aluminium. Aluminium beschädigt die Glaskeramik.

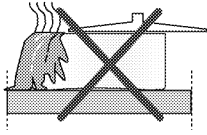

Überlaufende Speisen können die Glaskeramik beschädigen und Brände verursachen.

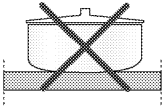

Kein Kochgeschirr mit gewölbtem Boden verwenden.

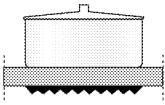

Ausschließlich Kochgeschirr mit ebenem Boden verwenden. Dadurch wird die Hitze optimal übertragen.

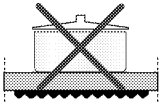

Bei Kochgeschirr mit zu geringem Durchmesser verschwenden Sie Energie.

Kochfeld verwenden

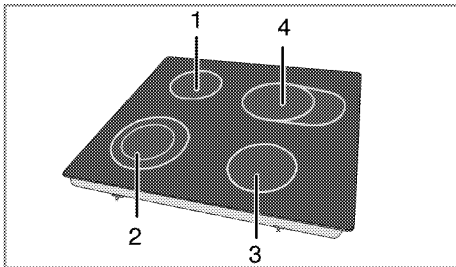

- 1 Einzelkochplatte 14-16 cm
- 2 Doppelkochplatte 12-14/21-23 cm
- 3 Einzelkochplatte 16-18 cm

- 4 Erweiterte Kochplatte 14-16/25-27 cm ist eine Liste mit für die jeweiligen Brenner empfohlenen Geschirrdurchmessern.



Lassen Sie keine Gegenstände auf das Kochfeld fallen. Selbst kleine Gegenstände wie Salzstreuer können das Kochfeld beschädigen.

Verwenden Sie keine Kochfelder, die gesprungen sind. Durch die Sprünge kann Wasser eindringen und einen gehörigen Kurzschluss verursachen.

Falls Sie Beschädigungen der Glaskeramik (z. B. sichtbare Sprünge) bemerken sollten, unterbrechen Sie sofort die Stromversorgung, damit es nicht zu Stromschlägen kommt.



Glaskeramik-Schnellkochstellen leuchten nach dem Einschalten hell auf. Nicht in das helle Licht schauen.

Bedienfeld

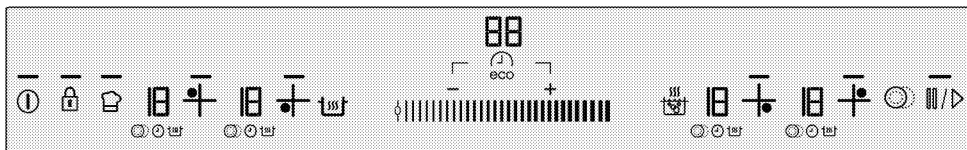

Spezifikationen

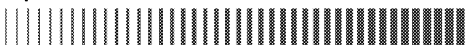

Einstellbereich (Temperaturstufe)

- Die Leuchte zeigt an, dass die jeweilige Taste aktiv ist.
-  Ein-/Austaste
-  Tastensperre
-  Mehrsegment-Kochzone-Taste
-  Timer-Taste (zum Ein- und Abschalten)
-  Timer-erhöhen-Taste
-  Timer-verringern-Taste
-  Schnellheizen-Taste
-  Warmhalten-Taste
-  Stoptaste
-  Speicher-Taste
-  Steuerung der Kochzonenauswahl
- 
- 
- 

i Sämtliche Abbildungen dienen lediglich der Veranschaulichung. Das Aussehen Ihres Kochfeldes kann je nach Modell etwas abweichen.

Kochzonenanzeige

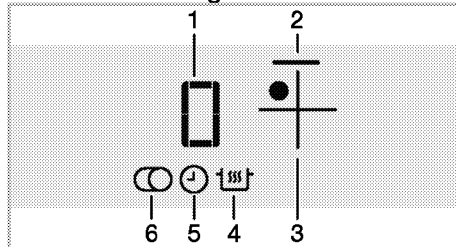

- 1 Temperaturanzeige (0 – 19/ 0 ... 9. (Variiert je nach Produktmodell.))
 - 2 Kochzonenlicht
 - 3 Kochzonenauswahl
 - 4 Warmhalten-Symbol (*)
 - 5 Timer-Symbol
 - 6 Mehrsegment-Kochzone-Symbol (*)
- * Je nach Modell unterschiedlich.

i Das Gerät wird über ein Sensorbedienfeld bedient. Bei jeder Berührung der Sensortasten hören Sie einen kurzen Quittungston.

i Halten Sie das Bedienfeld stets sauber und trocken. Ein feuchtes und/oder verschmutztes Bedienfeld kann Funktionsstörungen verursachen.

Kochfeld einschalten

1. Berühren Sie die "1"-Taste am Bedienfeld.

Das Licht der "1"-Taste leuchtet auf. Ihr Kochfeld ist jetzt einsatzbereit.

i Falls innerhalb von 20 Sekunden keine Tasten betätigt werden, wechselt das Kochfeld automatisch wieder in den Bereitschaftsmodus.

i Wenn längere Zeit keine Tasten betätigt werden, schaltet sich das Gerät aus Sicherheitsgründen von selbst ab.

Kochfeld abschalten

1. Berühren Sie die "0"-Taste am Bedienfeld.

Das Kochfeld schaltet sich ab und wechselt in den Bereitschaftsmodus.

i Falls H bzw. h und dann das Symbol - nach Abschalten des Kochfeldes auf der Kochzonenanzeige erscheinen, ist die Kochzone immer noch heiß. Kochzonen nicht berühren!

Restwärmeanzeige

Wenn H und dann - angezeigt werden, ist die jeweilige Kochstelle noch heiß und kann zum Warmhalten kleinerer Speisen verwendet werden. Dieses Symbol wird kurze Zeit später durch h und - abgelöst; dies zeigt an, dass die Kochstelle jetzt weniger heiß ist.

i Bei unterbrochener Stromversorgung leuchtet die Restwärmeanzeige nicht, warnt also auch nicht vor heißen Kochstellen.

Wenn vor dem Abkühlen der Kochzonen ein kurzer Stromausfall auftritt, erscheint - auf der jeweiligen Kochzonenanzeige. Dieses Symbol wird ausgeblendet, wenn die entsprechende Kochzone bedient ist.

Kochzonen einschalten

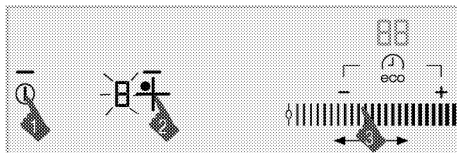

1. Schalten Sie das Kochfeld mit der Taste "0" ein.

2. Berühren Sie die Auswahltaste der Kochzone, die Sie einschalten möchten.

Das Symbol 0 erscheint auf der Kochzonenanzeige, die Anzeigeleuchte der jeweiligen Kochzone leuchtet auf.

i Falls innerhalb von 20 Sekunden keine Tasten betätigt werden, wechselt das Kochfeld automatisch wieder in den Bereitschaftsmodus.

Temperaturstufe einstellen

Durch Berühren des Einstellbereiches und indem Sie mit dem Finger darüber streichen, wählen Sie eine

Temperaturstufe zwischen 0 und 19 aus.

Temperaturstufe beträgt an einigen Modellen 1, 2, 3...19 an einigen Modellen, während sie an anderen Modellen 1.1, 2.2, ... 9. beträgt. (Variiert je nach Produktmodell.)

Kochzonen abschalten:

Kochzonen lassen sich auf drei unterschiedliche Weisen abschalten:

1. Durch Einstellen der

Temperaturstufe auf 0

Sie können eine Kochzone abschalten, indem Sie deren Temperaturstufe auf 0 einstellen.

2. Durch Timer-gesteuerte Abschaltung der ausgewählten Kochzone

Nach Ablauf der vorgegebenen Zeit schaltet der Timer die ihm zugewiesene Kochzone selbsttätig ab.

0 oder 00 erscheinen auf allen Anzeigen. Das Symbol "ⓘ" verschwindet aus dem Display. Nach Ablauf der Zeit erklingt ein Signalton. Zum Abstellen des Signaltons berühren Sie einfach eine beliebige Taste am Bedienfeld.

3. **Durch 3 Sekunden langes Berühren des jeweiligen Kochzonensymbols** Berühren Sie etwa 3 Sekunden lang das Symbol der Kochzone, die Sie abschalten möchten.

Turboheizen-Funktion

Die Turboheizen-Funktion nutzen Sie, wenn es einmal schnell gehen muss. Wir raten davon ab, diese Funktion längere Zeit zu nutzen. Die Turboheizen-Funktion kann eventuell nicht bei sämtlichen Kochzonen genutzt werden.

Turboheizen direkt auswählen:

1. Schalten Sie das Kochfeld mit der Taste "ⓘ" ein.
2. Wählen Sie die gewünschte Kochzone durch Berühren der Kochzonenauswahl-tasten.
3. Berühren Sie die Taste "☰".

Die ausgewählte Kochzone arbeitet nun mit maximaler Leistung, 3 Leuchten blinken in der Kochzonenanzeige. Nach Ablauf der Turboheizen-Zeit schaltet sich die Kochzone ab.

Turboheizen bei aktiver Kochzone auswählen:

1. Berühren Sie die Taste "☰", nachdem die Kochzone mindestens 20 Sekunden lang eingeschaltet war.

i Die jeweilige Kochzone sollte zuvor mindestens 20 Sekunden lang mit einer bestimmten Leistungsstufe arbeiten.

2. Die ausgewählte Kochzone arbeitet nun mit maximaler Leistung, 3 Leuchten blinken in der

Kochzonenanzeige. Nach Ablauf der Turboheizen-Zeit schaltet die Kochzone auf die zuvor eingestellte Temperaturstufe zurück, die ausgewählte Temperaturstufe wird angezeigt.

Turboheizen-Funktion vorzeitig abschalten:

Durch Berühren der Taste "☰" können Sie die Turboheizen-Funktion jederzeit abschalten.

Schnellheizen

Die Schnellheizen-Funktion sorgt dafür, dass sich die Kochzonen besonders schnell aufheizen. Praktisch, wenn es einmal schnell gehen muss. Sämtliche Kochzonen sind mit der Schnellheizen-Funktion ausgestattet. Diese Funktion können Sie nutzen, indem Sie die gewünschte Leistungsstufe zuvor auswählen.

- i** Die Schnellheizen-Funktion lässt sich erst 20 Sekunden nach Einschalten und Temperatureinstellung der Kochzone auswählen.

Schnellheizen-Funktion auswählen:

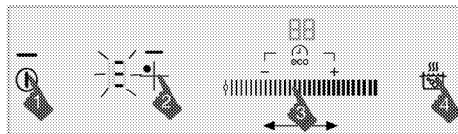

1. Schalten Sie das Kochfeld mit der Taste "ⓘ" ein.
2. Wählen Sie die gewünschte Kochzone durch Berühren der Kochzonenauswahl-tasten.
3. Stellen Sie die gewünschte Temperaturstufe ein, indem Sie den Einstellbereich berühren oder mit dem Finger darüber streichen.
4. Berühren Sie die Taste "☰". Die ausgewählte Kochzone arbeitet nun eine bestimmte Zeit lang mit

hoher Leistung (siehe nachstehende Tabelle). In der Kochzonenanzeige leuchten 3 Leuchten und die eingestellte Temperaturstufe auf.

5. Nach Ablauf der Schnellheizen-Zeit schaltet die Kochzone auf die zuvor eingestellte Temperaturstufe zurück, die ausgewählte Temperaturstufe wird angezeigt.

Tabelle: Schnellheizen-Betriebszeiten

Temperaturstufe	Betriebszeitbegrenzung in Sekunden	
19	9	
0	0	0
1	1	10
2	1.	10
3	2	20
4	2.	30
5	3	40
6	3.	47
7	4	56
8	4.	65
9	5	75
10	5.	85
11	6	85
12	6.	25
13	7	25
14	7.	35
15	8	35
16	8.	45
17	9	45
18	9.	10
19	-	10

Temperaturstufe beträgt an einigen Modellen 1, 2, 3...19 an einigen Modellen, während sie an anderen Modellen 1.1, 2.2, ... 9. beträgt. (Variiert je nach Produktmodell.)

Schnellheizen-Funktion abschalten:

Mit der Taste  schalten Sie die Schnellheizen-Funktion zu jedem beliebigen Zeitpunkt ab.

Mehrsegment-Kochzonen einschalten

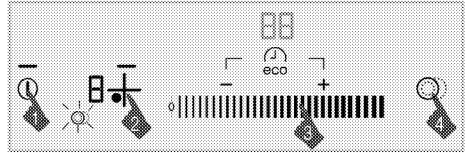

- Schalten Sie das Kochfeld mit der Taste "I" ein.
- Wählen Sie die Mehrsegment-Kochzone durch Berühren der Kochzonenauswahltasten.
- Stellen Sie die gewünschte Temperaturstufe ein, indem Sie den Einstellbereich berühren oder mit dem Finger darüber streichen.
- Zum Einschalten des zusätzlichen Segments der Kochzone berühren Sie die Taste "☉" am Bedienfeld. Das Symbol "☉" erscheint auf der Anzeige der jeweiligen Kochzone.

i Die Mehrsegment-Kochzone wird nur dann eingeschaltet, wenn die Temperaturstufe des Hauptsegmentes auf einen Wert zwischen 1 und 19 eingestellt wurde. Temperaturstufe beträgt an einigen Modellen 1, 2, 3...19 an einigen Modellen, während sie an anderen Modellen 1.1, 2.2, ... 9. beträgt. (Variiert je nach Produktmodell.)

Mehrsegment-Kochzonen abschalten

- Zum Ausschalten des zusätzlichen Segments der Kochzone berühren Sie die Taste "☉" am Bedienfeld. Das Symbol "☉" auf der Anzeige der jeweiligen Kochzone verschwindet, das Mehrsegment wird abgeschaltet. Das Hauptsegment der Kochzone arbeitet mit der zuvor eingestellten Temperaturstufe weiter.

Reinigungssperre

Die Reinigungssperre setzt 20 Sekunden lang sämtliche Tasten am Bedienfeld außer Kraft – eine praktische Funktion, wenn Sie im laufenden Betrieb einmal kurz über das Bedienfeld wischen möchten.

Reinigungssperre einschalten

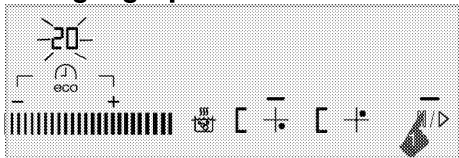

1. Wenn das Kochfeld eingeschaltet ist, halten Sie "|||▷" gedrückt, bis 20 in der Zeitanzeige des Kochfeldes angezeigt wird.

» "|||▷" schaltet sich ein und ein Countdown von 20 startet in der Zeitanzeige. "C" erscheint in den Kochzonenanzeigen. In dieser Zeit sind sämtliche Tasten des Bedienfeldes mit Ausnahme der Taste "ⓘ" ohne Funktion.

Reinigungssperre aufheben

Zum Aufheben der Reinigungssperre müssen Sie keine Tasten berühren. Nach 20 Sekunden erklingt ein Tonsignal, die "|||▷"-Leuchte schaltet sich ab, die Reinigungssperre wird danach automatisch aufgehoben.

i Falls Sie die Reinigungssperre vorzeitig aufheben möchten, halten Sie "|||▷" gedrückt, bis "C" aus den Kochzonenanzeigen verschwindet.

Kindersicherung

Im Bereitschaftsmodus können Sie das Kochfeld gegen unerwünschtes Einschalten durch Kinder sperren. Die Kindersicherung lässt sich nur im Bereitschaftsmodus ein- und ausschalten.

Kindersicherung einschalten

1. Halten Sie im Bereitschaftsmodus die Taste "ⓘ" so lange berührt, bis Sie **zwei Signaltöne** hören. Die Kindersicherung schaltet sich ein, die Anzeigeleuchte der Taste "ⓘ" leuchtet auf.

i Falls bei aktiver Kindersicherung Tasten betätigt werden, blinkt die Anzeigeleuchte der Taste "ⓘ".

Kindersicherung abschalten

1. Bei aktiver Kindersicherung halten Sie die Taste "ⓘ" so lange berührt, bis Sie einen **einzelnen Signalton** hören.
» Die Kindersicherung schaltet sich aus, die Anzeigeleuchte der Taste "ⓘ" erlischt

Tastensperre

Mit der Tastensperre können Sie das Kochfeld **im Betrieb** gegen unabsichtliche Bedienung sperren.

Tastensperre einschalten

1. Halten Sie im Betriebsmodus die Taste "ⓘ" so lange berührt, bis Sie **zwei Signaltöne** hören.

Die Anzeigeleuchte der Taste "ⓘ" blinkt, sämtliche Kochzonen werden gesperrt.

i Die Tastensperre lässt sich **nur im Betrieb** einschalten. Bei aktiver Tastensperre reagiert das Kochfeld nur noch auf die Taste "ⓘ". Falls andere Tasten berührt werden, blinkt die Anzeigeleuchte der Taste "ⓘ" und zeigt damit an, dass die Tastensperre aktiv ist. Falls Sie das Kochfeld bei aktiver Tastensperre abschalten, müssen Sie die Tastensperre zum Einschalten des Kochfeldes wieder aufheben.

Tastensperre ausschalten

1. Halten Sie die Taste  2 Sekunden lang gedrückt.

Ein Signalton erklingt zur Bestätigung.



Die Anzeigeleuchte der Taste  erlischt, das Bedienfeld ist wieder freigegeben.

Ökonomische Timerfunktion





Diese praktische Funktion nimmt Ihnen ein bisschen Kocharbeit ab. Sie müssen bei der Zubereitung nicht ständig in der Nähe des Kochfeldes bleiben. Die Kochzone schaltet sich am Ende der von Ihnen ausgewählten Zeit automatisch aus.



Wenn Sie mit dieser Funktion kochen, passt der Herd die Leistung zum Ende des Garens automatisch an und spart durch Nutzung der Restwärme etwas Energie.

Timer einschalten

1. Schalten Sie das Kochfeld mit der Taste  ein.
2. Wählen Sie die gewünschte Kochzone durch Berühren der Kochzonenauswahl-tasten.
3. Stellen Sie die gewünschte Temperaturstufe ein, indem Sie den Einstellbereich berühren oder mit dem Finger darüber streichen.
4. Berühren Sie zum Aktivieren des Timers die Taste .

00 erscheint auf der Timeranzeige, das Symbol  blinkt auf der Kochzonenanzeige.

5. Stellen Sie die gewünschte Dauer mit  /  ein. Durch Gedrückthalten von  oder  aktivieren Sie den Schnellvorlauf.

Nach einer Weile leuchtet das bisher blinkende Symbol  permanent. Sobald das Symbol  dauerhaft leuchtet, ist die Funktion aktiv.

 Der Timer kann nur bei bereits aktiven Kochzonen verwendet werden.

 Wiederholen Sie die obigen Schritte bei Bedarf mit weiteren Kochzonen, für die Sie ebenfalls einen Timer einstellen möchten.

 Der Timer kann erst dann eingestellt werden, wenn zuvor Kochzone und Temperaturstufe ausgewählt wurden.

 Bei aktivem Timer wird lediglich die für die jeweilige Kochzone eingestellte Zeit auf der Timeranzeige dargestellt.

Timer ausschalten

Nach Ablauf der eingestellten Zeit schaltet sich das Kochfeld automatisch ab, ein Signalton erklingt.



Den Signalton können Sie durch Berühren einer beliebigen Taste abschalten.

Timer vorzeitig beenden

Bei vorzeitiger Abschaltung des Timers arbeitet das Kochfeld mit der zuvor eingestellten Temperaturstufe bis zum Abschalten weiter.

Der Timer lässt sich auf zwei unterschiedliche Weisen abschalten:

1 – Timer durch Nullstellen (00) der Timerdauer abschalten:

1. Wählen Sie die Kochzone, die Sie abschalten möchten.
2. Wählen Sie den Timer der Kochzone durch Berühren der Taste .
3. Vermindern Sie den Wert, indem Sie  berühren, bis 00 auf der Timeranzeige erscheint. Durch Gedrückthalten von  aktivieren Sie den Schnellvorlauf.

Das Symbol  blinkt eine Weile auf der Kochzonenanzeige, anschließend

erlischt es vollständig: Der Timer ist aufgehoben.

2 – Timer durch 3 Sekunden langes Berühren der Timertaste abschalten:

1. Wählen Sie die Kochzone, die Sie abschalten möchten.
2. Wählen Sie den Timer der Kochzone durch Berühren der Taste "⌚".
3. Berühren Sie die Taste "eco" etwa 3 Sekunden lang.

Das Symbol "⌚" blinkt eine Weile auf der Kochzonenanzeige, anschließend **erlischt es vollständig:** Der Timer ist aufgehoben.

Warmhalten (je nach Modell)

Mit dieser Funktion halten Sie Ihre Speisen nach dem Kochen warm. Die Warmhalten-Funktion können Sie auf zwei unterschiedliche Weise nutzen: Mit und ohne Timer.

Warmhalten-Funktion ohne Timereinstellung einschalten

1. Wählen Sie eine aktive Kochzone, die Sie zum Warmhalten nutzen möchten.
2. Zum Einschalten der Warmhalten-Funktion berühren Sie nun die Taste "⌚".

i Die Kochzone wird nun auf eine niedrige Temperaturstufe geschaltet.

Die Symbole "⌚" und U erscheinen auf der Kochzonenanzeige.

Warmhalten-Funktion mit Timer einschalten

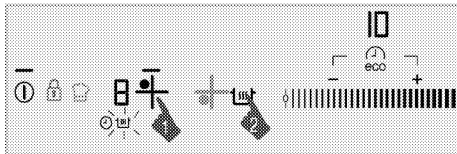

1. Wählen Sie zur Nutzung der Warmhalte-Funktion die gewünschte Kochzone, bei der Temperatur und Timer eingestellt wurden.

2. Zum Einschalten der Warmhalten-Funktion berühren Sie nun die Taste "⌚".

Nun erscheint das Symbol "⌚" auf der Kochzonenanzeige.

Die Kochzone arbeitet nun mit der zuvor eingestellten Temperaturstufe weiter, bis der Timer abläuft. Nach Ablauf dieser Zeit schaltet die Kochstelle auf eine niedrige Temperaturstufe um und beginnt mit dem Warmhalten. Das

Symbol U erscheint auf der Kochzonenanzeige.

Warmhalten-Funktion abschalten

1. Bei eingeschaltetem Timer wählen Sie die Kochzone mit aktiver Warmhalten-Funktion.

Nun können Sie die Warmhalten-Funktion durch Berühren der Taste "⌚" abschalten.

Die Kochzone arbeitet mit den zuvor festgelegten Zeit- und Temperaturstufeneinstellungen weiter.

2. Bei abgeschaltetem Timer wählen Sie die Kochzone mit aktiver Warmhalten-Funktion. Zum Abschalten der Warmhalten-Funktion stellen Sie nun die gewünschte Temperaturstufe ein, indem Sie den Einstellbereich berühren oder mit dem Finger darüber streichen.

Die Kochzone arbeitet nun bei der von Ihnen neu eingestellten Temperatur.

i Sie können die Warmhalten-Funktion auch abschalten, indem Sie die Taste "⌚" berühren und das Kochfeld dabei komplett ausschalten.

Stoppfunktion

Mit dieser Funktion können Sie sämtliche laufenden Funktionen des Kochfeldes (**mit Ausnahme des Timers**) eine bestimmte Zeit lang unterbrechen.

- i** Falls Timer gestartet wurden, laufen diese auch beim Stopp unbeeinflusst weiter.

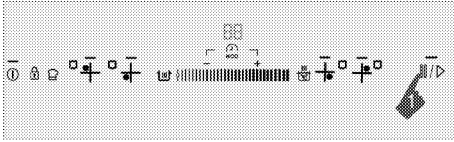

1. Berühren Sie im laufenden Betrieb die Taste "||/▷".

Sämtliche aktiven Kochzonen werden vorübergehend abgeschaltet.

2. Durch erneutes Berühren der Taste "||/▷" werden sämtliche abgeschalteten Kochzonen wieder eingeschaltet; die vorherigen Einstellungen bleiben dabei erhalten.

Speicherfunktion

Ihr Kochfeld kann sich eine Kombination aus Temperaturstufe und Zeit „merken“. Dank dieser Funktion können Sie eine besonders gelungene Kombination aus Temperatur und Zeit problemlos festhalten.

- i** Es kann nur eine Einstellungskombination gespeichert werden. Da beim Speichern einer neuen Kombination die zuvor gespeicherte beschrieben wird, merkt sich das Kochfeld grundsätzlich nur die zuletzt gespeicherte Kombination.

1. Schalten Sie das Kochfeld mit der Taste "⓪" ein.
2. Wählen Sie die gewünschte Kochzone durch Berühren der Kochzonenauswahl-tasten.
3. Stellen Sie die gewünschte Temperaturstufe ein, indem Sie den Einstellbereich berühren oder mit dem Finger darüber streichen.
4. Stellen Sie auch die gewünschte Zeit ein.

5. Nach der Einstellung von Temperaturstufe und Zeit halten Sie das Symbol "👉" berührt, bis Sie **zwei Signaltöne** hören.

Das Symbol "👉" leuchtet auf, eingestellte Temperaturstufe und eingestellte Zeit werden gespeichert.

Einstellungen aus dem Speicher abrufen

1. Wählen Sie die gewünschte Kochzone durch Berühren der Kochzonenauswahl-tasten.

2. Während 0 als Temperaturstufe ausgewählt ist, halten Sie die Taste "👉" berührt, bis Sie einen **einzelnen Signalton** hören.

Nun werden die gespeicherte Temperaturstufe und die gespeicherte Zeit aus dem Speicher abgerufen, die Kochzone arbeitet jetzt mit den gespeicherten Werten.

Betriebszeitbegrenzung

Ihr Kochfeld ist mit einer praktischen Betriebszeitbegrenzung ausgestattet, die zur Sicherheit beiträgt und auch gehörig Energie sparen kann. Wenn Sie bei einer oder mehreren Kochzonen das Abschalten vergessen sollten, werden die Kochzonen nach Ablauf einer bestimmten Zeit (siehe Tabelle 1) automatisch abgeschaltet. Falls die Kochzone mit einem Timer arbeitet, wird auch die Timeranzeige mit abgeschaltet. Die Betriebszeitbegrenzung ist von der ausgewählten Temperaturstufe abhängig. Die maximale Betriebszeit wird bei dieser Temperaturstufe angewandt.

Nachdem eine Kochzone auf diese Weise abgeschaltet wurde, kann sie natürlich auch wieder eingeschaltet werden.

Tabelle 1: Betriebszeitbegrenzung

Temperaturstufe		Betriebszeitbegrenzung in Stunde
19	9	
0	0	0
1	1	6
2	1.	6
3	2	5
4	2.	5
5	3	4
6	3.	4
7	4	3
8	4.	3
9	5	2,5
10	5.	2,5
11	6	2
12	6.	2
13	7	1,5
14	7.	1,5
15	8	1
16	8.	1
17	9	0,5
18	9.	0,5
19	-	0,5
Turboheizen-Funktion	Turboheizen-Funktion	10 Minuten

Temperaturstufe beträgt an einigen Modellen 1, 2, 3...19 an einigen Modellen, während sie an anderen Modellen 1.1, 2.2, ... 9. beträgt. (Variiert je nach Produktmodell.)

Überhitzungsschutz

Ihr Kochfeld ist mit einigen Sensoren ausgestattet, die einen guten Schutz gegen Überhitzung bieten. Folgendes gilt bei Überhitzung:

- Aktive Kochzonen können abgeschaltet werden.
- Die Temperaturstufe kann verringert werden. Dies wird allerdings nicht angezeigt.

Fehlercodes, Warnmeldungen und Ursachen

Tabelle 2:

Fehlerursache	Anzeige	Anzeige
Zwei oder mehr Tasten gedrückt oder übergelaufen	E -Symbol blinkt	Kochzonenanzeige
Lebensmittel auf den Tasten.		
Kochfeld überhitzt	H -Symbol blinkt	Kochzonenanzeige
Kein geeignetes Kochgeschirr auf der Zone.	Symbol "☐" leuchtet auf	Kochzonenanzeige
Sensorbedienfeld-Hardwarefehler.	„ Fx*** “-Symbol leuchtet	Timeranzeige
Induktionshardware-Fehler.	„ EX*** “-Symbol leuchtet	Kochzonenanzeige
Sensorempfindlichkeitsfehler	F2 -Symbol leuchtet	Timeranzeige
Sensorbedienfeld-Kommunikationsfehler.	F3 -Symbol leuchtet	Timeranzeige
Induktionshardware-Fehler.	„ EX*** “-Symbol blinkt	Kochzonenanzeige

x**: „1, 2, ..., 9“

i Weitere Hinweise zu möglichen Fehlermeldungen finden Sie in Tabelle 2. Falls die Meldungen „Fx“ und „Ex“ ständig angezeigt werden, wenden Sie sich an den autorisierten Kundendienst.

i Falls das Bedienfeld starkem Dampf ausgesetzt wird, kann sich das Bedienfeld abschalten, ein „E“-Fehlercode wird ausgegeben. Ein Signalton erklingt.

i Halten Sie die Oberfläche des Bedienfeldes sauber. Andernfalls kann es zu Funktionsstörungen kommen.

6 Reinigung und Wartung

Allgemeine Hinweise

Durch regelmäßiges Reinigen verlängern Sie die Lebenserwartung Ihres Gerätes und beugen Fehlfunktionen vor.



Trennen Sie das Gerät von der Stromversorgung, bevor Sie es reinigen.

Es besteht Stromschlaggefahr!



Lassen Sie das Gerät vor dem Reinigen gründlich abkühlen. Verbrennungsgefahr durch heiße Flächen!

- Reinigen Sie das Gerät nach jedem Gebrauch gründlich. Dadurch lassen sich Speisereste leichter entfernen und können beim nächsten Einsatz des Gerätes nicht einbrennen.
- Zur Reinigung benötigen Sie keine Spezialreiniger. Verwenden Sie am besten warmes Wasser mit etwas herkömmlichem Reiniger, ein weiches Tuch oder einen Schwamm. Anschließend mit einem Tuch trocknen.
- Achten Sie stets darauf, überschüssige und verschüttete Flüssigkeiten nach der Reinigung gründlich ab- bzw. aufzuwischen.
- Wenn Sie Edelstahl und Griffe reinigen verzichten Sie auf Reinigungsmittel, die Säuren oder Chlor enthalten. Reinigen Sie diese Teile mit einem weichen Tuch und etwas Flüssigreiniger (kein Scheuermittel); wischen Sie dabei am besten nur in eine Richtung.



Durch bestimmte Reinigungsmittel können die Oberflächen des Gerätes beschädigt werden. Verwenden Sie keine aggressiven Reinigungsmittel, keine Scheuermittel und keine scharfen oder spitzen Gegenstände bei der Reinigung.



Nutzen Sie keine Dampfreiniger zur Reinigung des Gerätes – es besteht Stromschlaggefahr.

Kochfeld reinigen

Glaskeramik

Wischen Sie die Glaskeramikoberfläche mit warmes Wasser ab; achten Sie darauf, dass keine Reinigungsmittelreste zurückbleiben; anschließend mit einem weichen Tuch abtrocknen. Achten Sie darauf, dass keine Rückstände auf der Glaskeramik verbleiben; andernfalls kann das Kochfeld bei der nächsten Nutzung beschädigt werden. Versuchen Sie niemals, Rückstände mit Messern, Stahlwolle und ähnlichen Hilfsmitteln von der Glaskeramikoberfläche zu entfernen. Entfernen Sie Kalkflecken (beige bis gelbe Flecken) mit handelsüblichem Kalkentferner oder einer kleinen Menge alternativer Kalkentferner, wie Essig oder Zitronensaft. Bei hartnäckigen Verschmutzungen tragen Sie Reinigungsmittel mit einem Schwamm auf und warten ab, bis das Mittel richtig in den Schmutz eingezogen ist. Anschließend wischen Sie die Glaskeramik des Kochfeldes mit einem feuchten Tuch sauber.

i Stark zuckerhaltige Lebensmittel müssen sofort entfernt werden, bevor die Glaskeramik abkühlt. Andernfalls kann die Glaskeramikoberfläche dauerhaft beschädigt werden.

Mit der Zeit kann es zu leichten Farbveränderungen der Glaskeramik

und der Markierungen kommen. Dies wirkt sich nicht auf den Betrieb des Produktes aus. Farbveränderungen und sonstige leichte optische Veränderungen sind bei Glaskeramik normal; es handelt sich nicht um einen Defekt.

7 Problemlösungen

Beim Kochen bilden sich Wassertropfen.

- Der beim Kochen entstehenden Dampf kann sich niederschlagen und Wassertropfchen bilden, wenn er mit den kälteren Flächen des Gerätes in Berührung kommt. >>> *Dies ist kein Fehler.*

Beim Aufheizen und Abkühlen sind metallische Geräusche zu hören.

- Wenn sich die Temperatur von Metallteilen ändert, dehnen sich diese aus oder ziehen sich zusammen – dabei entstehen Geräusche. >>> *Dies ist kein Fehler.*

Das Gerät funktioniert nicht.

- Die Sicherung ist durchgebrannt oder ausgelöst. >>> *Kontrollieren Sie die Sicherungen im Sicherungskasten. Bei Bedarf austauschen oder zurücksetzen.*
- Das Gerät ist nicht richtig an die (geerdete) Steckdose angeschlossen. >>> *Überprüfen Sie die Steckerverbindung.*
- Die Anzeige leuchtet beim erneuten Einschalten des Kochfeldes nicht auf. >>> *Trennen Sie das Gerät vollständig von der Stromversorgung (Netzstecker ziehen oder Sicherung abschalten). 20 Sekunden abwarten, anschließend wieder anschließen.*

Der Lüftungslüfter arbeitet, obwohl das Kochfeld abgeschaltet ist.

- Dies ist kein Fehler. Der Lüfter läuft weiter, bis die Elektronik im Herd auf eine akzeptable Temperatur abgekühlt ist.

i Falls sich ein Problem nicht mit den obigen Hinweisen lösen lassen sollte, wenden Sie sich bitte an den autorisierten Kundendienst oder an den Händler, bei dem Sie das Gerät gekauft haben. Versuchen Sie niemals, ein defektes Gerät selbst zu reparieren.

