

# beko

## Рерна за вградување

Упатство за употреба

### Ugradna rerna

Uputstvo za upotrebu



BBSE17321B

385443821\_2/ MK/ SR/ R.AA/ 21/09/23 19:30  
7724086716

## Добре дојдовте!

---

Почитуван кориснику,

Ви благодариме што го избравте производот Веко . Сакаме производот, произведен со висок квалитет и технологија, да Ви понуди најдобра ефикасност. Затоа внимателно прочитајте го ова упатство и другата дадена документација пред да го користите производот.

Имајте ги на ум сите информации и предупредувања наведени во упатството за употреба. На овој начин ќе се заштитите себеси и производот од опасностите што може да се појават.

Чувајте го упатството за употреба. Ако го дадете производот на друго лице, дајте му го и упатството. Условите за гаранција, употребата и методите за решавање проблеми за производот се дадени во ова упатство.

### Симболите и нивниот опис во упатството за употреба:



Опасност што може да резултира со смрт или повреда.



Важни информации или корисни совети за употреба.



Прочитајте го упатството за употреба.



Предупредување за жешка површина.

**ЗАБЕЛЕШ** Опасност што може да резултира со материјална штета на производот или неговата околина.  
**КА**

**Arçelik A.Ş.**  
Karaağaç caddesi No:2-6  
34445 Sütlüce/Istanbul/TURKEY  
Made in TURKEY

<b>Содржина</b>		
<b>1 Упатства за безбедноста</b>	<b>4</b>	
1.1 Наменета употреба	4	
1.2 Безбедност на деца, ранливи лица и домашни миленици	5	
1.3 Електрична безбедност	5	
1.4 Безбедност при транспорт	7	
1.5 Безбедност при инсталација	7	
1.6 Безбедност при употреба	8	
1.7 Предупредувања за температура	8	
1.8 Употреба на додатоци	9	
1.9 Безбедност при готвење	9	
1.10 Безбедност при одржување и чистење	10	
<b>2 Упатства за заштита на животната средина</b>	<b>11</b>	
2.1 Директива за отпадот	11	
2.1.1 Во согласност со Директивата за отпадна електрична и електронска опрема (ОЕЕО) и фрлање на дотраениот производ	11	
2.2 Информации за пакувањето	11	
2.3 Препораки за заштеда на енергија	11	
<b>3 Вашиот производ</b>	<b>12</b>	
3.1 Вовед во производот	12	
3.2 Вовед и употреба на контролната табла на производот	12	
3.2.1 Контролна табла	13	
3.2.2 Вовед за контролната табла на шпоретот	13	
3.3 Функции за работа на рерната	14	
3.4 Додатоци на производот	14	
3.5 Употреба на додатоките на производот	15	
3.6 Технички спецификации	18	
<b>4 Прва употреба</b>	<b>19</b>	
4.1 Прво поставување тајмер	19	
4.2 Прво чистење	19	
<b>5 Користење на рерната</b>	<b>20</b>	
5.1 Општи информации за користење на рерната	20	
5.2 Работење на контролната единица на рерната	20	
5.3 Поставки	22	
<b>6 Општи информации за печењето</b>	<b>24</b>	
6.1 Општи предупредувања за печење во рерната	24	
6.1.1 Печива и храна за во рерна	25	
6.1.2 Месо, риба и живина	27	
6.1.3 Скара	27	
6.1.4 Тестирање на храна	29	
<b>7 Одржување и чистење</b>	<b>30</b>	
7.1 Општи информации за чистење	30	
7.2 Додатоци за чистење	32	
7.3 Чистење на контролната табла	32	
7.4 Чистење на внатрешноста на рерната (област за готвење)	32	
7.5 Лесно чистење со пареа	33	
7.6 Чистење на вратата на рерната	33	
7.7 Вадење на внатрешното стакло на вратата на рерната	34	
7.8 Чистење на сијалицата на рерната	35	
<b>8 Решавање проблеми</b>	<b>37</b>	

## 1 Упатства за безбедноста

- Овој дел ги вклучува безбедносните упатства неопходни за да се спречи ризикот од лична повреда или материјална штета.
- Доколку производот е даден на некој друг за лична употреба или за половна употреба, треба да се дадат и упатството за употреба, етикетите на производите и другите важни документи и делови.
- Нашата компанија не е одговорна за штетите што може да настанат доколку овие упатства не се почитуваат.
- Ако не ги следите овие упатства, гаранцијата нема да важи.
- Инсталацијата и поправките секогаш нека бидат направени од производителот, овластен сервис или лице кое ќе го назначи компанијата увозник.
- Користете само оригинални резервни делови и додатоци.
- Не поправајте или заменувајте кој било составен дел на производот освен ако тоа не е јасно наведено во упатството за употреба.
- Не правете технички измени на производот.

### 1.1 Наменета употреба

- Овој производ е направен за да се користи во домот. Не е погоден за комерцијална употреба.
- Не користете го производот во градини, балкони или други области на отворено. Овој производ е наменет за употреба во домаќинствата и во кујните за персоналот во продавници, канцеларии и други работни средини.
- **ПРЕДУПРЕДУВАЊЕ:** Овој производ треба да се користи само за готвење. Не треба да се користи за други намени, како што е загревање на просторијата.
- Рерната може да се користи за одмрзнување, печење, пржење и печење храна на скара.
- Овој производ не треба да се користи за загревање, загревање на чинии, сушење со закачување крпи или облека на рачката.

## 1.2 Безбедност на деца, ранливи лица и домашни миленици



- Овој производ може да го користат деца на возраст од 8 години и постари, и луѓе кои се недоволно развиени во физички, сетилни или ментални вештини или кои немаат искуство и знаење, сè додека се под надзор или се обучени за безбедна употреба и опасностите на производот.
- Деца не треба да си играат со производот. Чистењето и одржувањето од страна на корисникот не треба да го вршат деца освен ако има некој што ги надгледува.
- Овој производ не треба да го користат лица со ограничен физички, сетилен или ментален капацитет (вклучувајќи деца), освен ако не се под надзор или не ги добијат потребните упатства.
- Децата треба да бидат под надзор за да се осигурате дека не си играат со производот.
- Електричните производи се опасни за децата и домашните миленици. Децата и домашните миленици не смеат да си играат, да се качуваат или да влегуваат во производот.
- Не ставајте предмети што децата можат да ги допрат на производот.
- **ПРЕДУПРЕДУВАЊЕ:** При употреба, достапните површини на производот се жешки. Држете ги децата подалеку од производот.
- Чувајте ги материјалите од пакувањето подалеку од дофат на деца. Постои опасност од повреда и задушнување.
- Кога вратата е отворена, не ставајте тешки предмети врз неа и не дозволувајте децата да седат на неа. Може да предизвикате рерната да се преврти или да се оштетат шарките на вратата.
- За безбедност на децата, отсечете го приклучокот за струја и направете го производот нефункционален пред да го фрлите.



## 1.3 Електрична безбедност

- Приклучете го производот во заземјен штекер заштитен со осигурувач што одговара на проценките за струја наведени на етикетата за тип. Инсталацијата за заземјување нека ја направи квалификуван електричар.

Не користете го производот без заземјување во согласност со локалните/ државните регулативи.

- Приклучокот или електричното поврзување на производот треба да биде на лесно достапно место (каде што нема да биде зафатен од пламенот на плочата за готвење). Доколку тоа не е можно, треба да има механизам (осигурувач, прекинувач, прекинувач со клучеви и сл.) на електричната инсталација на која е приклучен производот, во согласност со електричните регулативи и да ги одвојува сите столбови од мрежата.
- Производот не смее да се приклучува во штекер за време на инсталација, поправка и транспорт.
- Приклучете го производот во штекер што ги исполнува вредностите на напон и фреквенција наведени на етикетата за тип.
- Доколку производот нема кабел за напојување, користете го само кабелот за напојување опишан во делот „Технички спецификации“.
- Не заглавувајте го кабелот за напојување под и зад производот. Не ставајте тежок предмет врз кабелот за напојување. Кабелот за напојување не треба да се витка, гмечи и да доаѓа во контакт со кој било извор на топлина.
- Задната површина на рерната се загрева при употреба. Каблите за напојување не смеат да ја допираат задната површина, приклучоците може да се оштетат.
- Не заглавувајте ги електричните кабли во вратата на рерната и нека не поминуваат преку жешки површини. Во спротивно, изолацијата на кабелот би можела да се растопи и да предизвика пожар како резултат на краток спој.
- Користете го само оригиналниот кабел. Не користете исечени или оштетени кабли или средишни кабли.
- Доколку кабелот за напојување е оштетен, тој мора да се замени од производителот, овластен сервис или лице кое треба да го наведе компанијата увозник за да се спречат можните опасности.
- **ПРЕДУПРЕДУВАЊЕ:** Пред да ја замените светилката на рерната, погрижете се да го исклучите производот од електричната мрежа за да

избегнете ризик од електричен удар. Исклучете го производот или исклучете го осигурувачот од кутијата со осигурувачи.

Доколку Вашиот производ има кабел за напојување и штекер:

- Не приклучувајте го производот во приклучок што е лабав, излезен од штекерот, скршен, валкан, мрсен, со ризик од контакт со вода (на пример, вода што може да истече од шанкот).
- Не допирајте го приклучокот со влажни раце! Не исклучувајте го со влечење на кабелот, секогаш извлекувајте го држејќи го приклучокот.
- Проверете дали штекерот на производот е безбедно вклучен во одводот за да се избегне создавање електричен лак.

### 1.4 Безбедност при транспорт

- Исклучете го производот од електричната мрежа пред да го транспортирате.
- Производот е тежок, треба да го носат најмалку двајца луѓе.
- Не користете ја вратата и/или рачката за транспорт или преместување на производот.

- Не ставајте други предмети на производот и носете го исправено.
- Кога треба да го транспортирате производот, завиткајте го со материјал за пакување со меурчиња или дебел картон и цврсто залепете го. Прицврстете го производот цврсто со лента за да спречите оштетување на отстранливите или подвижните делови на производот и производот.
- Проверете го целокупниот изглед на производот за каква било штета што може да се случила за време на транспортот.

### 1.5 Безбедност при инсталација

- Пред да го инсталирате, проверете дали производот е оштетен. Доколку производот е оштетен, не го инсталирајте.
- Не инсталирајте го производот во близина на извори на топлина (радијатори, шпорети, итн.).
- Опкружувањето на сите вентилациски канали на производот нека биде на отворено.
- За да се спречи прегревавање, производот не треба да се инсталира зад украсни врати.

## 1.6 Безбедност при употреба

- Проверете дали производот е исклучени по секоја употреба.
- Доколку нема да го користите производот подолго време, исклучете го или исклучете го осигурувачот од кутијата со осигурувачи.
- Не ракувајте со неисправен или оштетен производ. Доколку ги има, исклучете ги приклучоците за струја / гас на производот и повикајте го овластениот сервис.
- Не користете го производот ако стаклото на предната врата е извадено или напукнато.
- Не се качувајте на производот за да дофатите нешто или поради која било друга причина.
- Не користете го производот кога Вашето расудување или координација е нарушено со употреба на алкохол и/или дрога.
- Запаливите предмети што се чуваат во областа кајшто се готви може да се запалат. Не чувајте запаливи предмети во областа кајшто се готви.
- Рачката на рерната не е сушалница за крпи. Кога го користите производот, не

закачувајте крпи, ракавици или сличен текстил на рачката.

- Шарките на вратата на производот се поместуваат при отворање и затворање на вратата и може да се заглават. При отворање/затворање на вратата, не држете го делот со шарки.

## 1.7 Предупредувања за температура

- **ПРЕДУПРЕДУВАЊЕ:** Достапните делови на производот ќе бидат жешки за време на употребата. Треба да се внимава да се избегне допирање на производот и грејните елементи. Деца под 8-годишна возраст не треба да се приближуваат до производот без возрасен.
- Не ставајте запаливи/експлозивни материјали во близина на производот, бидејќи рабовите се жешки додека работи.
- Држете се настрана додека ја отворате вратата на рерната, бидејќи може да се испушти пареа. Пареата може да Ви ја изгори раката, лицето и/или очите.
- За време на работата, производот може да стане жежок. Треба да се внимава



да се избегне допирање на жешките делови, внатре во рерната и грејните елементи.

- Секогаш користете ракавици за рерна отпорни на топлина додека ја ставате храната во жешка рерна или ја вадите храната од жешката рерна итн.

### 1.8 **Употреба на додатоци**

- Важно е жичената скара и послужавникот да бидат правилно поставени на жичените полици. За подетални информации, погледнете во делот „Употреба на додатоци“.
- Додатоците може да го оштетат стаклото на вратата при затворање на вратата на производот. Секогаш туркајте ги додатоците до крајот на местото кајшто се готви.

### 1.9 **Безбедност при готвење**

- Бидете внимателни кога користите алкохолни пијалоци во Вашите јадења. Алкохолот испарува на високи температури и може да предизвика пожар бидејќи може да се запали кога ќе дојде во контакт со жешки површини.

- Отпадоци од храна, масло, итн. во областа кајшто се готви може да се запалат. Пред да готвите, отстранете ја таквата груба нечистотија.
- Опасност од труење со храна: Не дозволувајте храната да стои во рерната повеќе од 1 час пред или по готвењето. Во спротивно може да предизвика труење со храна или болести.
- Не загревајте затворени конзерви и стаклени тегли во рерната. Притисокот што би се насобрал во конзервата/теглата може да предизвика да пукне.
- Ставете ја мрсната хартија во сад за готвење или на додатокот на рерната (послужавник, жичена скара и сл.) со храна и ставете го во загреаната рерна. Отстранете ги прекумерните парчиња мрсна хартија што висат од додатокот или садот за да избегнете ризик од допирање на грејните елементи на рерната. Не користете мрсна хартија на температура на рерната повисока од максималната температура за употреба наведена на мрсната хартија што ја користите. Не ставајте мрсна хартија на основата на рерната.

- Не ставајте тави за печење, садови или алуминиумска фолија директно на дното на рерната. Насобраната топлина може да го оштети дното на рерната.
- Затворете ја вратата на рерната за време на печењето на скара. Топлите површини може да предизвикаат изгореници!
- Храната што не е погодна за печење создава опасност од пожар. Печете на скара само храна што е погодна за силен оган на скара. Исто така, не поставувајте ја храната премногу далеку во задниот дел на скарата. Ова е најжешкото место и мрсната храна може да се запали.
- Никогаш не чистете го производот со шприцање или истурање вода на него! Постои ризик од струен удар!
- Не користете средства за чистење на пареа за чистење на производот бидејќи тоа може да предизвика електричен удар.
- Не користете груби абразивни средства за чистење, метални стругалки, жична волна или варикина за чистење на надворешното стакло од вратата на рерната / (доколку има) стаклото од горната врата на рерната. Овие материјали можат да предизвикаат гребење и кршење на стаклените површини.
- Секогаш одржувајте ја контролната табла чиста и сува. Мокра и валкана површина може да предизвика проблеми во работата на функциите.



### **1.10 Безбедност при одржување и чистење**

- Почекајте производот да се олади пред да го чистите. Топлите површини може да предизвикаат изгореници!

### 2.1 Директива за отпадот

#### 2.1.1 Во согласност со Директивата за отпадна електрична и електронска опрема (ОЕЕО) и фрлање на дотраениот производ

Овој производ се придржува кон директивата за отпадна електрична и електронска опрема на Европската Унија (2012/19/EU). Овој производ има симбол за класификација за отпадна електрична и електронска опрема (ОЕЕО).



Овој производ е произведен со висококвалитетни делови и материјали кои можат повторно да се користат и се погодни за рециклирање.

Затоа не фрлајте го отпадниот производ заедно со нормалниот домашен и друг отпад на крајот на неговиот животен век. Однесете го до собирно место за рециклирање на електрична и електронска опрема. Можете да прашате во локалната администрација за овие места за собирање. Соодветното отстранување на апаратот помага во спречување на негативните последици по животната средина и здравјето на луѓето.

#### Во согласност со Директивата за ограничување на опасните супстанции (RoHS):

Овој производ се придржува кон Директивата за ограничување на опасните супстанции (RoHS) на Европската Унија (2011/65/EU). Не содржи штетни и забранети материјали наведени во Директивата.

### 2.2 Информации за пакувањето

Материјалите од пакувањето на производот се произведени од материјали за рециклирање во согласност со нашите државни регулативи за животната средина. Не фрлајте го отпадот од пакувањето со отпадот од домаќинството или друг отпад, однесете го на местата за собирање материјали од пакувања определени од локалните власти.

### 2.3 Препораки за заштеда на енергија

Според ЕУ 66/2014, информациите за енергетската ефикасност може да се најдат на потврдата за производот испорачана со производот.

Следниве предлози ќе Ви помогнат да го користите Вашиот производ на еколошки и енергетски ефикасен начин:

- Одмрзнете ја замрзнатата храна пред да ја печете.
- Во рерната користете темни или емајлирани садови кои подобро ја пренесуваат топлината.
- Ако е наведено во рецептот или упатството за корисникот, секогаш загревајте ја претходно. Не отворајте ја вратата на рерната често за време на печењето.
- Исклучете го производот 5 до 10 минути пред крајот на времето на печење при долготрајни печења. Можете да заштедите до 20% електрична енергија со користење на преостанатата топлина.
- Обидете се да готвите повеќе од едно јадење истовремено во рерната. Можете истовремено да готвите со ставање две тенџериња на решетката. Освен тоа, ако ги готвите оброците еден по друг, ќе заштедите енергија бидејќи рерната нема да ја изгуби топлината.

### 3.1 Вовед во производот

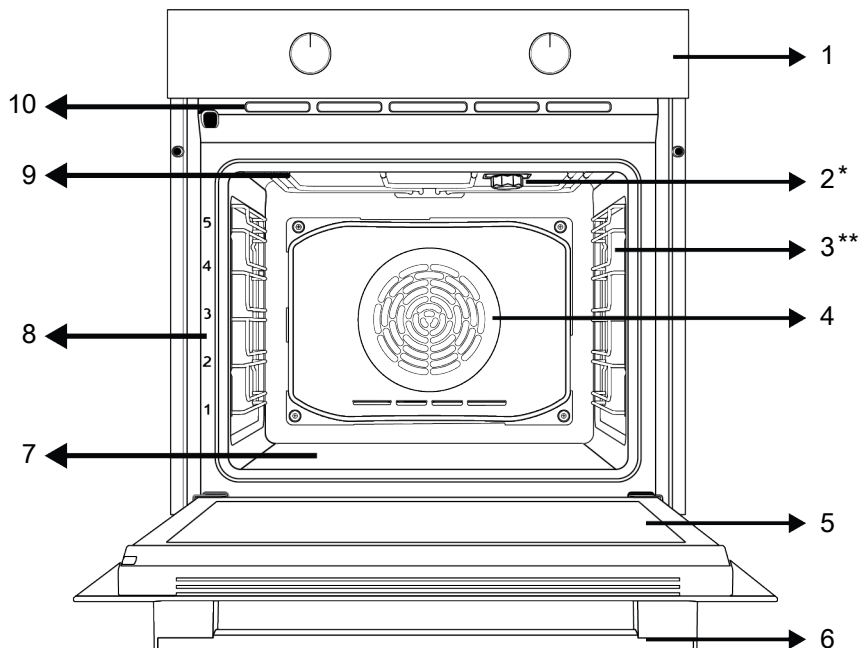

1 Контролна табла

3 Жичени полици

5 Врата

7 Долен греач (под челичната плоча)

9 Горен грејач

2 Сијаличка

4 Мотор на вентилаторот (зад челичната плоча)

6 Рачка

8 Положби на полиците

10 Дупчиња за вентилација

\* Се разликува во зависност од моделот. Можеби вашиот производ не е опремен со сијаличка, или типот и местоположбата на сијаличката се разликуваат од она што е прикажано на илустрацијата.

\*\* Се разликува во зависност од моделот. Вашиот производ можеби не е опремен со жичана решетка. На сликата е прикажан производ со жичана решетка како пример.

### 3.2 Вовед и употреба на контролната табла на производот

Во овој дел, можете да го најдете прегледот и основните употреби на контролната табла на производот. Може да има разлики во сликите и некои карактеристики во зависност од типот на производ.

## 3.2.1 Контролна табла

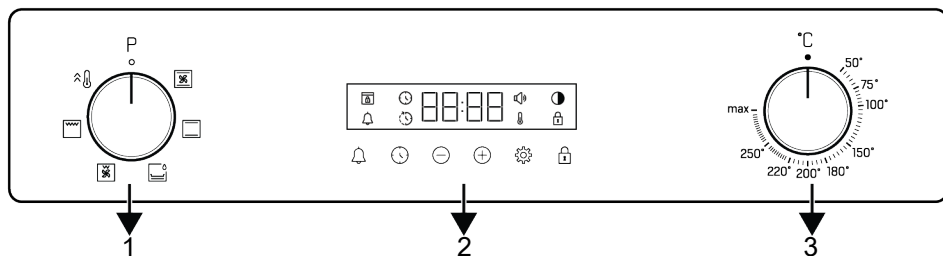

1 Тркалце за избирање на функција

2 Тајмер

3 Тркалце за избирање на температура

Ако има копчиња за управување со производот, во некои модели може да бидат такви што отскокнуваат кога ќе се притиснат (внатрешни копчиња). За да се направат поставки со овие копчиња, прво притиснете го соодветното копче навнатре а потоа извлечете го. Откако ќе го направите прилагодувањето, повторно притиснете го навнатре и заменете го копчето.

рерната паѓа под поставената температура, симболот за температура повторно се појавува.

### Тајмер

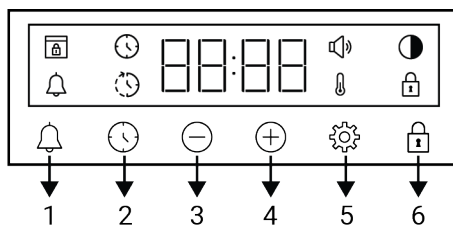

- 1 Копче за аларм
- 2 Копче за поставки на алармот
- 3 Копче за намалување
- 4 Копче за покачување
- 5 Копче за поставки
- 6 Копче за заклучување со клуч

### 3.2.2 Вовед за контролната табла на шпоретот

#### Копче за избор на функција

Можете да ги изберете функциите за работа на рерната со копчето за избор на функции. Свртете лево / десно од затворената (горната) позиција за да изберете.

#### Копче за температура

Можете да ја изберете температурата што сакате да се готви со копчето за температура. Свртете во насока на стрелките на часовникот од затворената (горната) позиција за да изберете.

#### Индикатор за внатрешна температура на рерната

Можете да ја разберете внатрешната температура на рерната од симболот за температура на екранот на тајмерот. Симболот за температура се појавува на екранот кога ќе започне готвењето, а симболот за температура исчезнува кога апаратот ќе ја достигне поставената температура. Кога температурата во

#### Симболи на дисплејот







- : Симбол за време на печење
- : Симбол за завршно време на печење \*
- : Симбол за аларм
- : Симбол за осветленоста
- : Симбол за заклучување со клуч
- : Симбол за температура
- : Симбол за ниво на јачина на звук
- : Симбол за заклучена врата \*

\*Се разликува во зависност од моделот на производот. Може да не е достапен во вашиот модел.

### 3.3 Функции за работа на рерната

На табелата со функции се прикажани функциите за работа што можете да ги користите во Вашата рерна и најниските и највисоките температури

што може да се постават за овие функции. Редоследот на режимите на работа прикажан овде може да се разликува од распоредот на Вашиот производ.

Симбол за функција	Опис на функција	Опсег на температура (°C)	Опис и употреба
	Загревање на дното и на плафонот	*	Храната се загрева истовремено од горе и од долу. Погоден за колачи, печива или колачи и чорби во калапи за печење. Се готви со еден плех.
	Загревање одоздола	*	Вклучено е само пониското греење. Погоден е за храна на која треба да се зарумени на дното. Оваа функција треба да се користи и за лесно чистење со пареа.
	Загревање на дното/плафонот со помош на вентилатор	*	Топлиот воздух што се загрева со горните и долните грејачи се дистрибуира подеднакво и брзо низ рерната со вентилаторот. Се готви со еден плех.
	Цела скара	*	Работи големата решетка за скара на таванот на рерната. Соодветна е за печење големи количини на скара.
	Долна скара со помош на вентилатор	*	Топол воздух што се загрева со малата скара брзо се дистрибуира во рерната со вентилаторот. Погоден е за печење помали количини на скара.
	Брзо загревање	-	Сите грејачи на рерната работат. Оваа работна функција се користи за брзо доведување на рерната до саканата температура (предзагревање). Не користете го за готвење храна.

\* Вашиот производ работи во температурниот опсег наведен на копчето за температура.

### 3.4 Додатоци на производот

Постојат различни додатоци во Вашиот производ. Во овој дел достапни се опис на додатоците и описи за правилна употреба. Во зависност од моделот на производот, испорачаниот додаток варира. Сите додатоци опишани во упатството за употреба можеби не се достапни за Вашиот производ.



Садовите во внатрешноста на апаратот може да се деформираат како резултат на топлината. Ова не влијае на функционалноста. Деформацијата исчезнува кога садот ќе се излади.

#### Стандарден сад

Се користи за печива, замрзната храна и за пржење големи парчиња.

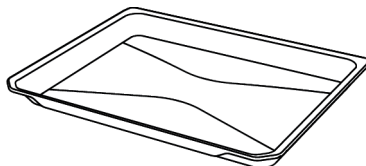

### Длабок сад

Се користи за печива, пржење големи парчиња, сочна храна или за собирање на истечни масла при печење на скара.

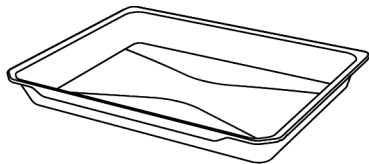

### Жичена скара

Се користи за пржење или ставање на храната што треба да се пече, пржи и динста на посакуваната полица.

На модели со жичени полица :

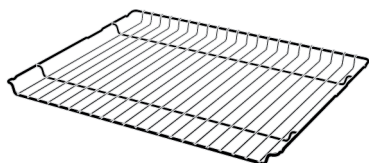

На модели без жичени полица :

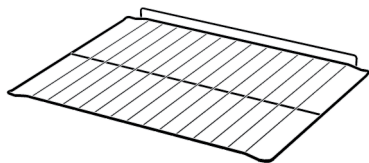

## 3.5 Употреба на додатоците на производот

### Полица за готвење

Има 5 нивоа на позиции на полицата во делот за готвење. Редоследот на полиците можете да го видите и во бројките на предната рамка на рерната.

На модели со жичени полица :

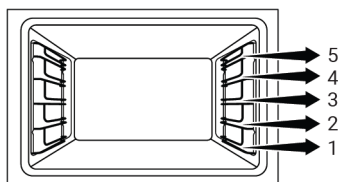

На модели без жичени полица :

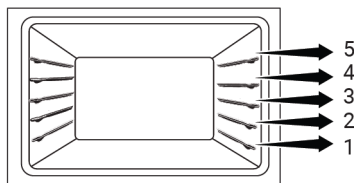

Поставување на метален ражен на полиците за готвење

На модели со жичени полица :

Важно е правилно да ја поставите жичената решетка на жичените странични полица. Додека ја поставувате жичената решетка на посакуваната полица, отворениот дел мора да биде напред. За подобро готвење, жичената решетка мора да биде прицврстена на точката за запирање на жичената полица. Не смее да помине преку точката за запирање за да дојде до допир со задниот ѕид на рерната.

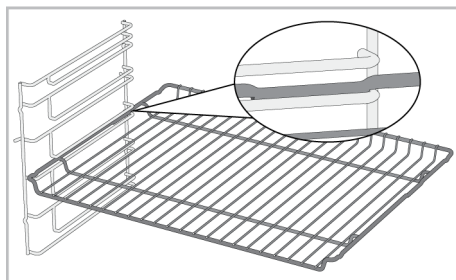

На модели без жичени полица :

Важно е правилно да го поставите металниот ражен на страничните полица. Металниот ражен има една насока кога се поставува на полицата. Додека го поставувате металниот ражен на саканата полица, отворениот дел мора да биде напред.

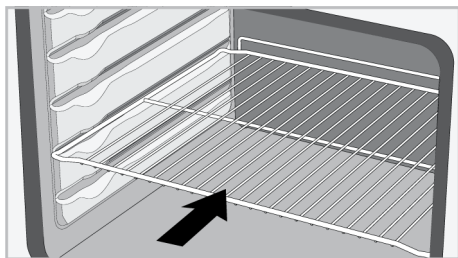

### Поставување на плехот на полиците за готвење

#### На модели со жичени полици :

Исто така, важно е правилно да ги поставите плеховите на жичените странични полици. Додека го поставувате плехот на посакуваната полица, неговата страна наменета за држење мора да биде напред. За подобро готвење, плехот мора да се прицврсти на вдлабнатината за запирање на жичената полица. Не смее да помине преку вдлабнатината за запирање за да дојде до допир со задниот сид на рерната.

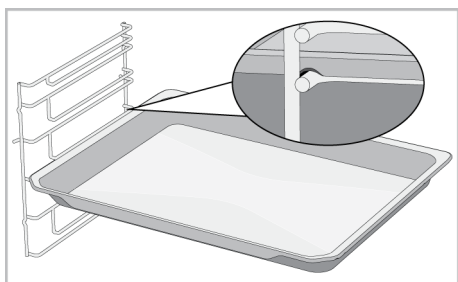

#### На модели без жичени полици :

Исто така, важно е правилно да ги поставите плеховите на страничните полици. Плехот има една насока кога се поставува на полицата. Додека го поставувате плехот на посакуваната полица, неговата страна наменета за држење мора да биде напред.

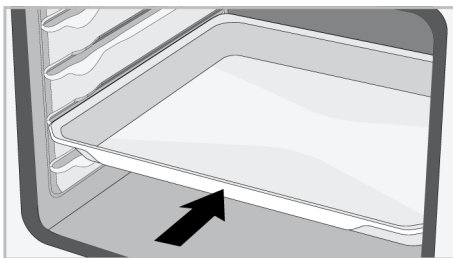

### Функција за запирање на металниот ражен

Има функција за запирање за да се спречи металниот ражен да излезе од жичената полица. Со оваа функција можете лесно и безбедно да ја извадите храната. Додека ја отстранувате жичената скара, можете да ја повлечете напред додека не стигне до точката на запирање. Мора да ја поминете оваа точка за целосно да ја отстраните.

#### На модели со жичени полици :

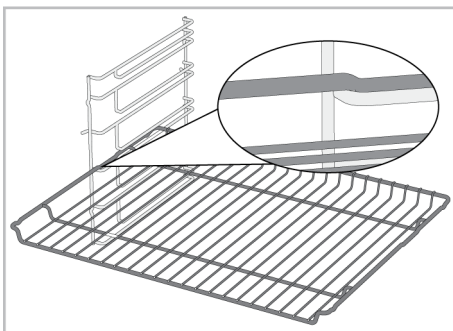

#### На модели без жичени полици :

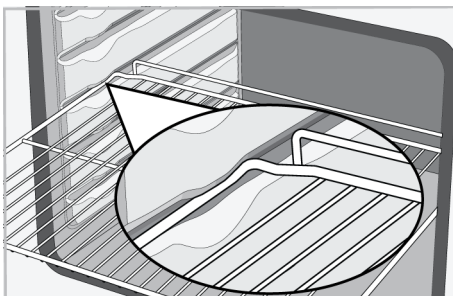

### Функција за запирање на пле - На модели со жичени полици

Има и функција за запирање за да се спречи плехот да излезе од жичената полица. Додека го отстранувате плехот,



ослободете го од задната вдлабнатината за запирање и повлечете го кон себе додека не стигне до предната страна. Мора да ја поминете оваа вдлабнатина за запирање за целосно да го отстраните.

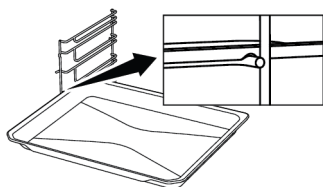

### Исправно поставување на металниот ражен и тавчето на телескопските шини-На модели со жичени полици и телескопска шина

Благодарение на телескопските шини, плеховите или металниот ражен може лесно да се постават и извадат. Кога користите плехови и метални ражни со телескопската шина, треба да се внимава игличките на предната и задната страна на телескопските шини да се потпираат на рабовите на раженот и плехот (прикажани на сликата).

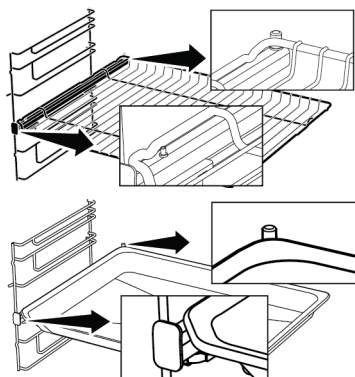

### 3.6 Технички спецификации

Општи спецификации	
Надворешни димензии на производот (висина/ширина/длабочина) (мм)	595 /594 /567
Димензии за инсталирање на рерната (висина/ширина/длабочина) (мм)	590-600 /560 /min. 550
Напон/Фреквенција	220-240 V ~; 50 Hz
Вид и пресек на кабел што се користи/погоден за употреба во производот	мин. H05VV-FG 3 x 1,5 mm <sup>2</sup>
Вкупна потрошувачка на енергија (kW)	2,4
Тип на рерна	Рерна со помош на вентилатор

Основи Информациите за енергетската ознака на домашните електрични рерни се дадени во согласност со стандардот EN 60350-1 / IEC 60350-1. Вредностите се одредуваат во функциите Загревање на дното и на плафонот или (ако е присутно) Загревање на дното/плафонот со помош на вентилатор со стандардно полнење.

Класата на енергетска ефикасност се одредува во согласност со следната приоритизација во зависност од тоа дали релевантните функции постојат во производот или не постојат. 1-Еко загревање со вентилатор , 2-Загревање со вентилатор , 3-Долна скара со помош на вентилатор , 4-Загревање на дното и на плафонот.



Техничките спецификации може да се изменат без претходно известување за да се подобри квалитетот на производот.



Сликите во ова упатство се шематски и можеби не се совпаѓаат целосно со Вашиот производ.



Вредностите наведени на етикетите на производите или во документацијата што го придружува се добиени во лабораториски услови во согласност со релевантните стандарди. Во зависност од условите на работа и на околината на производот, овие вредности може да се разликуваат.

## 4 Прва употреба

Пред да започнете со користење на Вашиот производ, се препорачува да го направите наведеното во следните делови соодветно.

### 4.1 Прво поставување тајмер



Секогаш поставете го времето пред да ја користите рерната. Ако не го поставите, нема да може да готвите во некои модели на рерни.

1. Кога рерната ќе се вклучи за првпат, на екранот ќе трепкаат „12:00“ и симболот ⌚.
2. Поставете го времето со допирање на тастерите +/-.

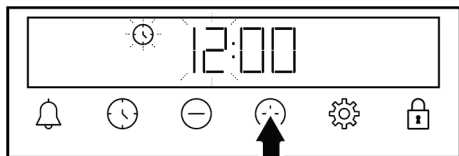

3. Допрете го тастерот ⌚ или ⚙️ за да го активирате полето за минути.

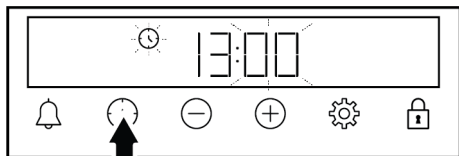

4. Допрете ги тастерите +/-. за да ја поставите минутата.

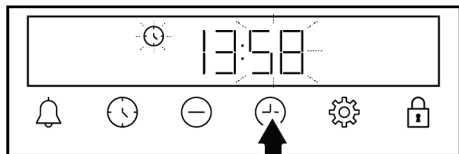

5. Потврдете со допирање на тастерот ⌚ или ⚙️.

⇒ Времето е поставено, а на екранот ќе исчезне симболот ⌚.



Доколку првиот тајмер не е поставен, „12:00“ и симболот ⌚ продолжуваат да трепкаат и рерната нема да се вклучи. За рерната да работи, мора да го потврдите времето со поставување на времето или допирање на тастерот ⌚ кога е поставено „12:00“. Можете да го измените поставувањето за времето подоцна како што е опишано во делот „Поставки“.



Во случај на прекин на електричната енергија, поставките за време се откажуваат. Треба повторно да се постави.

### 4.2 Прво чистење

1. Отстранете ги сите материјали од пакувањето.
2. Извадете ги сите додатоци од рерната обезбедени со производот.
3. Производот нека работи 30 минути и потоа исклучете го. На овој начин, остатоците и слоевите кои можеби останале во рерната за време на производството се согоруваат и чистат.
4. Кога ракувате со производот, изберете ја највисоката температура и функцијата за работа со која работат сите грејачи во Вашиот производ. Видете во „Функции за работа на рерната [► 14]“. Можете да научите како да ракувате со рерната во следниот дел.
5. Почекајте рерната да се олади.
6. Избришете ги површините на производот со влажна крпа или сунѓер и исушете ги со крпа.

#### Пред да ги користите додатоците:

Исчистете ги додатоците што ги отстранивте од рерната со вода со детергент и мек сунѓер за чистење.

**ЗАБЕЛЕШКА:** Некои детергенти или средства за чистење може да предизвикаат оштетување на површината. Не користете абразивни детергенти, прашоци за чистење, креми за чистење или остри предмети за време на чистењето.

## 5 Користење на рерната

### 5.1 Општи информации за користење на рерната

**Вентилатор за ладење ( Се разликува во зависност од моделот на производот. Може да не е достапен во вашиот модел. )**

Вашиот производ има вентилатор за ладење. Вентилаторот за ладење автоматски се активира кога е потребно и ги лади и предниот дел на производот и мебелот. Автоматски се деактивира кога процесот на ладење ќе заврши. Ќе излегува топол воздух над вратата на рерната. Не покривајте ги овие отвори за вентилација со ништо. Во спротивно, рерната може да се прегрее. Вентилаторот за ладење ќе продолжи да работи за време на работата на рерната или по исклучувањето на рерната (приближно 20-30 минути). Доколку готвите со програмирање на тајмерот на рерната, на крајот од времето за печење, вентилаторот за ладење се исклучува со сите функции. Корисникот не може да го одреди времето на работа на вентилаторот за ладење. Се вклучува и исклучува автоматски. Ова не е грешка.

### Осветлување на рерната

Осветлувањето на рерната се вклучува кога рерната ќе почне да пече. Кај некои модели осветлувањето е вклучено за време на печењето, додека кај некои модели се исклучува по одредено време.

**ЗАБЕЛЕШКА:** За време на првата употреба може да се појават чад и миризба неколку часа. Ова е нормално и само треба добра вентилација за да ги отстраните. Избегнувајте директно вдишување на чадот и миризбите што се формираат.

### 5.2 Работење на контролната единица на рерната

**Општи предупредувања за единицата за контрола на рерната**

- Максималното време што може да се постави за печење е 5 часа 59 минути. Во случај на прекин на струја, програмата ќе се откаже. Ќе треба повторно да ја програмирате.
- Додека правите какви било прилагодувања, соодветните симболи трепкаат на екранот. Треба да се почека кратко време за поставките да се зачуваат.
- Доколку е направена некаква поставка за готвење, часовникот не може да се приспособи.
- Ако времето за готвење е поставено кога готвењето ќе започне, преостанатото време се прикажува на екранот.
- Во случаи каде што времето на готвење или времето на завршување на готвењето е поставено, можете автоматски да го откажете со допирање на копчето ⌚ подолго време.



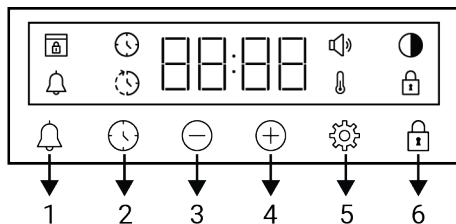





### Тајмер



- 1 Копче за аларм
- 2 Копче за поставки на алармот
- 3 Копче за намалување
- 4 Копче за покачување

- 5 Копче за поставки
- 6 Копче за заклучување со клуч

#### Симболи на дисплејот

-  : Симбол за време на печење
-  : Симбол за завршно време на печење \*
-  : Симбол за аларм
-  : Симбол за осветленоста
-  : Симбол за заклучување со клуч
-  : Симбол за температура
-  : Симбол за ниво на јачина на звук
-  : Симбол за заклучена врата \*

\*Се разликува во зависност од моделот на производот. Може да не е достапен во вашиот модел.

### Вклучување на рерната

Рерната ќе започне да работи кога ќе изберете функција за работа со која сакате да готвите со тркалцето за избор на функција и ќе поставите одредена температура со тркалцето за температура.

### Исклучување на рерната

Може да ја исклучите рерната на тој начин што ќе ги свртите тркалцата за избор на функција и температура на положба off (исклучено, нагоре).

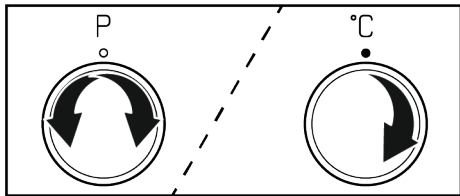

### Рачно готвење со избор на температурата и функцијата за работење.

Можете да готвите со тоа што ќе направите рачна контрола (на ваша сопствена контрола) без да го поставите времето за готвење со избирање на температурата и функцијата на работење соодветна за храната.





1. Изберете ја функцијата за работа на којашто сакате да готвите со тркалцето за избирање на функција.

2. Поставете ја температурата со којашто сакате да готвите со тркалцето за температура.



⇒ Рерната ќе почне веднаш да работи со избраната функција и температура и на екранот ќе се појави симболот . Кога температурата во рерната ќе ја достигне поставената температура, симболот  ќе исчезне. Рерната нема автоматски да се исклучи бидејќи мануелното готвење се извршува без поставување на време за готвење. Мора да управувате со готвењето и сами да ја исклучите рерната. Кога ќе завршите со готвење, исклучете ја рерната на тој начин што ќе ги свртите тркалцата за избор на функција и температура на положба за исклучено (нагоре).

### Готвење со поставување на времето за готвење:

Може да направите рерната автоматски да се исклучува на крајот од времето со избирање на температурата и функцијата за работење соодветна за храната и со поставување на времето за готвење на тајмерот.

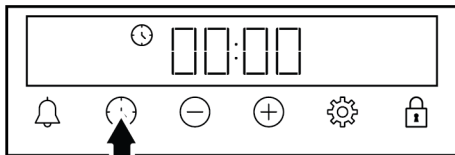
1. Изберете готвење кај функцијата за работа.
2. Допрете го копчето  додека не се појави симболот  на диспејот за времето на готвење.



 Откако ќе ја поставите функцијата за работа и температурата, може да го поставите времето на готвење на 30 минути со допирање на копчето  директно за брзо поставување на времето за готвење и да го измените времето на копчињата .

3. Поставете го времето на готвење со тастерите ⊕ ⊖ .

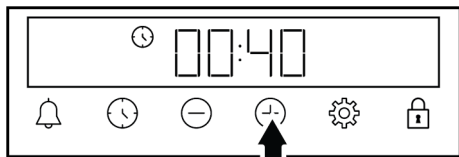

**i** Времето за готвење се зголемува за 1 минута во првите 15 минути, а по 15 минути се зголемува за 5 минути.

4. Ставете ја храната во рерната и поставете ја температурата со тркалцето за температура.
- ⇒ Рерната ќе почне веднаш да работи на избраната функција и температура. Поставеното време за готвење ќе почне да одбројува и на дисплејот ќе се појави симболот . Кога температурата во рерната ќе ја достигне поставената температура, симболот ќе исчезне.
5. Откако ќе заврши поставеното време за готвење, на дисплејот ќе се појави „End“, а симболот ќе светка и тајмерот ќе свири.
6. Предупредувањето свони две минути. Притиснете на кое било копче за да го прекинете звучното предупредување. Звучното предупредување ќе престане, а на дисплејот ќе се покаже часовникот.

**i** Рерната ќе почне да работи повторно доколку допрете било кое копче на крајот на звучното предупредување. За да се спречи рерната повторно да работи на крајот на предупредувањето, исклучете ја рерната со вртење на тркалцето за температура и тркалцето за функција на положбата „0“ (исклучено).

### 5.3 Поставки

#### Активирање на заклучувањето

Кога ја користите одликата за заклучување на тастерите, можете да го заштитите тајмерот од воснемирување.

1. Допрете го копчето додека не се појави симболот на екранот.

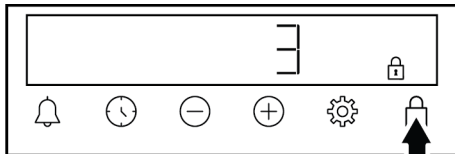

⇒ Симболот ќе се прикаже на екранот, а одбројувањето од 3-2-1 ќе започне. Заклучувањето на копчиња се активира кога ќе заврши одбројувањето. Кога ќе допрете кое било копче откако ќе се постави заклучувањето на копчиња, тајмерот ќе испушти звучен сигнал, а симболот ќе трепка.

**i** Доколку го отпуштите копчето пред да заврши одбројувањето, заклучувањето на копчиња нема да се активира.

**i** Копчињата за тајмер не може да се користат кога е вклучено заклучувањето на копчиња. Заклучувањето на копчиња нема да биде откажано во случај да има прекин на струја.

#### Деактивирање на заклучувањето

1. Допрете го копчето додека не го сними симболот од екранот.

⇒ Симболот ќе исчезне од екранот, а заклучувањето се оневозможува.



#### Поставување на алармот

Можете исто така да го користите тајмерот на овој производ за какво било предупредување или потсетување, што не е поврзано со печење. Алармот нема влијание врз работните функции на рерната. Се користи за предупредување. На пример, можете да го користите алармот кога сакате да ја свртите

храната во рерната во одредено време. Штом ќе помине времето што сте го поставиле, тајмерот ќе Ви даде аудио предупредување.



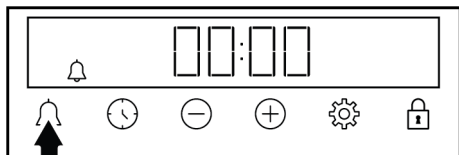

Максималното време на алармот може да биде 23 часа 59 минути.

1. Допрете го  додека не се појави симболот  на екранот.

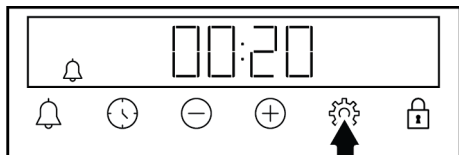

2. Поставете го времето на алармот со копчињата /.



⇒ Откако ќе го поставите времето на алармот, симболот  ќе остане осветлен, а времето на алармот ќе започне да одбројува на екранот. Доколку времето на алармот и времето за печење се поставени на исто време, покусот време се прикажува на екранот.





3. Откако ќе заврши алармот, почнува да трепка симболот  и ви дава звучно предупредување.

### Исклучување на алармот



1. На крај на времето на алармот, предупредувањето се слуша две минути. Допрете кој било тастер за да го прекинете аудио предупредувањето.

⇒ Звучното предупредување ќе престане, а на дисплејот ќе се покаже часовникот.



### Ако сакате да го откажете алармот;

1. Допрете го копчето  додека не се појави симболот  на диспејот за да го ресетира времето на алармот. Допрете го копчето  додека не се појави симболот „00:00“ на екранот.
2. Исто така, можете да го откажете алармот со допирање на тастерот  долго време.

### Приспособување на јачината на звукот

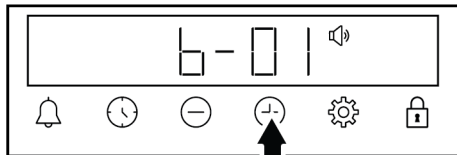
1. Допрете го копчето  додека не се појави симболот  на екранот.



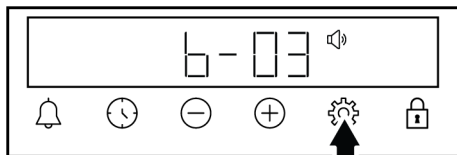

2. Поставете го посакуваното ниво со копчињата /. **(b-01-b-02-b-03)**





3. Допрете го копчето  за потврда или почекајте без да допрете ниту едно копче. Поставената јачина на звукот ќе стане активна по некое време.

### Поставување на осветленоста на екранот

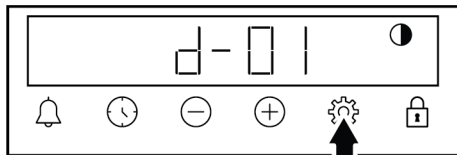
1. Допрете го копчето  додека не се појави симболот  на екранот.





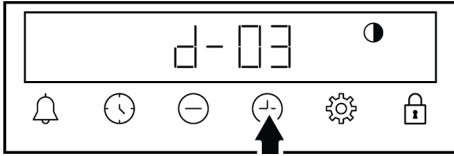

2. Поставете ја посакуваната осветленост со копчињата /. **(d-01-d-02-d-03)**





3. Допрете го копчето  за потврда или почекајте без да допрете ниту едно копче. Поставената осветленост ќе стане активна по некое време.

### Менување на часот

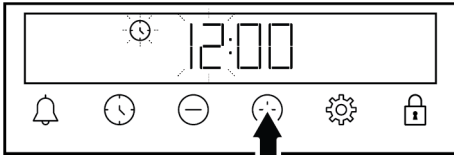

За да го смените часот што претходно сте го поставиле на рерната:

1. Допрете го копчето  додека не се појави симболот  на екранот.
2. Поставете го времето со допирање на тастерите /.



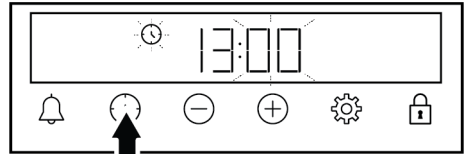

3. Допрете го тастерот  или  за да го активирате полето за минути.

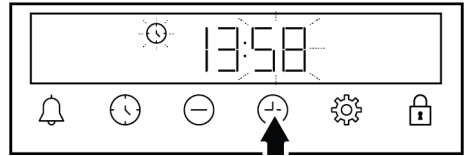

4. Допрете ги тастерите / за да ја поставите минутата.



5. Потврдете со допирање на тастерот  или .

⇒ Времето е поставено, а на екранот ќе исчезне симболот .

## 6 Општи информации за печењето

Во овој дел можете да најдете совети за подготовка и готвење на храната.

Плус, овој дел ја опишува храната тестирана како производител и најсоодветните поставки за оваа храна. Посочени се и соодветните поставки на рерната и додатоците за оваа храна.

### 6.1 Општи предупредувања за печење во рерната

- Додека ја отворите вратата на рерната за време на или по печењето, може да се појави врела пара. Парата може да Ви ја изгори раката, лицето и/или очите. Држете се настрана додека ја отворите вратата на рерната.
- Интензивната пара што се создава за време на печењето може да формира кондензирани капки вода на внатрешноста и надворешноста на рерната и на горните делови на мебелот поради температурната разлика. Ова е нормална и физичка појава.
- Температурата и временските вредности за готвење дадени за храната може да се разликуваат во зависност од рецептот и количината. Поради оваа причина, овие вредности се дадени како опсеги.
- Секогаш отстранувајте ги неискористените додатоци од рерната пред да започнете со готвење. Додатоците што ќе останат во рерната може да спречат храната да се готви со правилните вредности.
- За храна што ќе ја готвите според Ваш сопствен рецепт, можете да се повикате на слична храна дадена во табелите за готвење.
- Користењето на добиените додатоци гарантира дека ќе добиете најдобри перформанси на готвење. Секогаш внимавајте на предупредувањата и информациите дадени од производителот за надворешните садови за готвење што ќе ги користите.



- Мрсната хартија што ќе ја користите при готвењето исечете ја во соодветна големина за садот во кој ќе готвите. Мрсната хартија што излегува од садот може да создаде ризик од изгореници и да влијае на квалитетот на печењето. Користете ја мрсната хартија што ќе ја користите во наведениот температурен опсег.
- За добри перформанси на печењето, ставете ја храната на препорачаната правилна полица. Не изменувајте ја положбата на полицата за време на печењето.

### 6.1.1 Печива и храна за во рерна

#### Општи информации

- Препорачуваме користење на додатоците на производот за добри перформанси на готвењето. Ако користите надворешен сад за готвење, претпочитајте садови што се темни, нелепливи и отпорни на топлина.
- Ако се препорачува претходно загревање во табелата за готвење, не заборавајте да ја ставите храната во рерната по загревањето.
- Ако готвите со сад за готвење на жичената решетка, ставете го во средината на жичената решетка, а не во близина на задниот ѕид.
- Сите материјали што се користат за правење печива треба да бидат свежи и на собна температура.
- Статусот на готвење на храната може да варира во зависност од количината на храна и големината на садовите за готвење.
- Металните, керамичките и стаклените калапи го продолжуваат времето на готвење, а долните површини на печивата не затемнуваат рамномерно.
- Ако користите хартија за печење, може да се забележи мало затемнување на долната површина на храната. Во оваа ситуација, можеби ќе треба да го продолжите готвењето приближно 10 минути.
- Вредностите наведени во табелите за готвење се одредуваат како резултат на тестовите извршени во нашите

лаборатории. Вредностите што се погодни за Вас може да се разликуваат од овие вредности.

- Ставете ја храната на соодветната полица препорачана во табелата за готвење. Полица 1 се однесува на долната полица на рерната.
- Гответе ги препорачаните оброци во табелата за готвење со еден плех.

#### Совети за печење колачи

- Ако колачот е премногу сув, зголемете ја температурата за 10°C и скратете го времето на печење.
- Ако колачот е влажен, користете мала количина течност или намалете ја температурата за 10°C.
- Ако горниот дел од колачот е изгорен, ставете го на долната полица, намалете ја температурата и зголемете го времето на печење.
- Ако внатрешноста на колачот е добро зготвена, но однадвор е леплива, користете помалку течност, намалете ја температурата и зголемете го времето на готвење.

#### Совети за печива

- Ако печивото е премногу суво, зголемете ја температурата за 10°C и скратете го времето на готвење. Намачкајте ги корите со сос кој се состои од мешавина од млеко, масло, јајца и јогурт.
- Ако печивото полека се готви, внимавајте дебелината на печивото што сте го подготвиле да не излезе од плехот.
- Ако печивото се затемни на површината, но дното не е зготвено, внимавајте количината на сос што ја користите за печивото да не биде премногу на дното на печивото. За рамномерно затемнување, обидете се рамномерно затемнување, обидете се рамномерно да го распоредите сосот меѓу корите и печивото.
- Печете го печивото во положба и температура соодветна на табелата за готвење. Ако дното сè уште не е доволно затемнето, ставете го на долната полица за следното готвење.

Табела за готвење на печива и храна во рерна

Храна	Додатоци што треба да се користат	Функција за работа	Позиција на полицата	Температура (°C)	Време на печење (минути) (прибл.)
Торта во садот	Стандарден сад *	Загревање на дното и на плафонот	3	180	30 ... 40
Торта во калап	Калап за колач на жичена скара **	Загревање на дното и на плафонот	2	180	30 ... 40
Ситни колачи	Стандарден сад *	Загревање на дното и на плафонот	3	160	25 ... 35
Ситни колачи	Стандарден сад *	Загревање на дното/плафонот со помош на вентилатор	3	150	20 ... 30
Пандишпан	Кружен калап за колач со дијаметар од 26 см со затворач за жичена скара **	Загревање на дното и на плафонот	2	160	30 ... 40
Пандишпан	Кружен калап за колач со дијаметар од 26 см со затворач за жичена скара **	Загревање на дното/плафонот со помош на вентилатор	2	160	20 ... 30
Бисквити	Сад за печива *	Загревање на дното и на плафонот	3	170	25 ... 35
Печива	Стандарден сад *	Загревање на дното/плафонот со помош на вентилатор	2	200	35 ... 45
Земичка	Стандарден сад *	Загревање на дното и на плафонот	2	200	20 ... 30
Инегрален леб	Стандарден сад *	Загревање на дното и на плафонот	3	200	30 ... 40
Лазањи	Стаклен / метален правоаголен сад на жичена скара **	Загревање на дното и на плафонот	2 или 3	200	30 ... 40
Пита од јаболко	Кружен црн метален калап за со дијаметар од 20 см на жичена скара **	Загревање на дното и на плафонот	2	180	50 ... 70
Пица	Стандарден сад *	Загревање на дното и на плафонот	2	200 ... 220	10 ... 20

Се препорачува претходно загревање на секоја намирница.

\*Овие додатоци можеби не се вклучени во вашиот модел.

\*\*Овие додатоци не се вклучени во вашиот модел. Овие додатоци можат да се купат во продавниците.

## 6.1.2 Месо, риба и живина

### Клучни точки за печење на скара

- Зачинувањето со сок од лимон и бибер пред да се готви целото пилешко, мисирка и големите парчиња месо ќе ги зголеми перформансите на готвењето.
- За месо со коски се потребни 15 до 30 минути повеќе за да се зготви отколку филето со пржење.
- Треба да пресметате околу 4 до 5 минути време за готвење по сантиметар од дебелината на месото.
- Откако ќе истече времето на готвење, чувајте го месото во рерната околу 10 минути. Сокот од месото подобро се распоредува на прженото месо и не излегува кога се сече месото.
- Рибите треба да се стават на полица на средно или ниско ниво во чинија отпорна на топлина.
- Гответе ги препорачаните оброци во табелата за готвење со еден плех.

### Табела за готвење месо, риба и пилешко

Храна	Додатоци што треба да се користат	Функција за работа	Позиција на полицата	Температура (°C)	Време на печење (минути) (прибл.)
Кременадла (цела) / Бифтек (1 kg)	Стандарден сад *	Загревање на дното/плафонот со помош на вентилатор	3	15 минути 250/ макс, после 180 ... 190	60 ... 80
Јагнешки бут (1,5-2 kg)	Стандарден сад *	Загревање на дното/плафонот со помош на вентилатор	3	15 минути 250/ макс, после 170	110 ... 120
Пржено пилешко (1,8-2 kg)	Жичена скара * Ставете еден сад на пониска полица.	Загревање на дното/плафонот со помош на вентилатор	2	15 минути 250/ макс, после 190	60 ... 80
Мисирка (5.5 kg)	Стандарден сад *	Загревање на дното/плафонот со помош на вентилатор	1	25 минути 250/ макс, после 180 ... 190	150 ... 210
Риба	Жичена скара * Ставете еден сад на пониска полица.	Загревање на дното/плафонот со помош на вентилатор	3	200	20 ... 30

Се препорачува претходно загревање на секоја намирница.

\*Овие додатоци можеби не се вклучени во вашиот модел.

\*\*Овие додатоци не се вклучени во вашиот модел. Овие додатоци можат да се купат во продавниците.

## 6.1.3 Скара

Црвеното месо, рибата и месото од живина брзо затемнува кога се пече на скара, држи убава кора и не се суши. Месото од филети, месото од ражен,

колбасите, како и сочниот зеленчук (домати, кромид, итн.) се особено погодни за печење на скара.

## Општи предупредувања

- Храната што не е погодна за печење создава опасност од пожар. Печете на скара само храна што е погодна за силен оган на скара. Исто така, не поставувајте ја храната премногу далеку во задниот дел на скарата. Ова е најжешкото место и мрсната храна може да се запали.
- **Затворете ја вратата на рерната за време на печењето на скара. Не печете на скара со отворена врата. Топлите површини може да предизвикаат изгореници!**

## Клучни точки за скарата

- Подгответе ја храната со слична дебелина и тежина колку што е можно повеќе за скарата.

- Ставете ги парчињата што треба да се печат на скара на жичената решетка или жичениот плех за скара така што ќе ги распределите без да ги надминувате димензиите на грејачот.
- Во зависност од дебелината на парчињата што треба да се печат на скара, времето за готвење дадено во табелата може да варира.
- Лизнете ја жичената решетка или жичениот плех за скара до посакуваното ниво во рерната. Ако готвите на жичената решетка, лизгајте го плехот на рерната до долната полица за да се соберат маслата. Големината на плехот од рерната што ќе го лизгате треба да биде таква што ќе го покрие целиот простор на скарата. Овој плех можеби не е испорачан со производот. Ставете малку вода во плехот од рерната за лесно чистење.

## Табела за готвење на скара

Храна	Додатоци што треба да се користат	Позиција на полицата	Температура (°C)	Време на печење (минути) (прибл.)
Риба	Жичена скара	4 - 5	250	20 ... 25
Парчиња пилешко	Жичена скара	4 - 5	250	25 ... 35
Ќофте (телешко) - 12 количина	Жичена скара	4	250	20 ... 30
Јагнешка кременадла	Жичена скара	4 - 5	250	20 ... 25
Кременадла - (парчиња месо)	Жичена скара	4 - 5	250	25 ... 30
Телешка кременадла	Жичена скара	4 - 5	250	25 ... 30
Зеленчук гратин	Жичена скара	4 - 5	220	20 ... 30
Тост	Жичена скара	4	250	1 ... 4

Се препорачува претходно загревање 5 минути за секоја храна што се готви на скара.

Превртете ги парчињата храна по 1/2 од вкупното време на готвење на скара.

## Долна скара со помош на вентилатор

Храна	Додатоци што треба да се користат	Функција за работа	Позиција на полицата	Температура (°C)	Време на печење (минути) (прибл.)
Риба	Жичена скара	Долна скара со помош на вентилатор	4	200	30 ... 35
Парчиња пилешко	Жичена скара	Долна скара со помош на вентилатор	4	250	25 ... 35
Ќофте (телешко) - 12 количина	Жичена скара	Долна скара со помош на вентилатор	4	250	30 ... 40
Кременадла (цела) / Бифтек (1 kg)	Жичена скара - Ставете еден сад на пониска полица.	Долна скара со помош на вентилатор	3	15 минути 250, после 180 ... 190	90 ... 110

Не ги загревајте претходно садовите препорачани во оваа табела за скара.

### 6.1.4 Тестирање на храна

- Храната во оваа табела за готвење се подготвува според стандардот EN 60350-1 за да се олесни тестирањето на производот за институтите за контрола.

- Гответе ги препорачаните оброци во табелата за готвење со еден плех.

### Табела за готвење за тестирање оброци

Храна	Додатоци што треба да се користат	Функција за работа	Позиција на полицата	Температура (°C)	Време на печење (минути) (прибл.)
Колачи	Стандарден сад *	Загревање на дното и на плафонот	3	140	20 ... 30
Ситни колачи	Стандарден сад *	Загревање на дното и на плафонот	3	160	25 ... 35
Ситни колачи	Стандарден сад *	Загревање на дното/плафонот со помош на вентилатор	3	150	20 ... 30

Храна	Додатоци што треба да се користат	Функција за работа	Позиција на полицата	Температура (°C)	Време на печење (минути) (прибл.)
Пандишпан	Кружен калап за колач со дијаметар од 26 см со затворач за жичена скара **	Загревање на дното и на плафонот	2	160	30 ... 40
Пандишпан	Кружен калап за колач со дијаметар од 26 см со затворач за жичена скара **	Загревање на дното/плафонот со помош на вентилатор	2	160	20 ... 30
Пита од јаболко	Кружен црн метален калап за со дијаметар од 20 см на жичена скара **	Загревање на дното и на плафонот	2	180	50 ... 70

Се препорачува претходно загревање на секоја намирница.

\*Овие додатоци можеби не се вклучени во вашиот модел.

\*\*Овие додатоци не се вклучени во вашиот модел. Овие додатоци можат да се купат во продавниците.

## Скара

Храна	Додатоци што треба да се користат	Позиција на полицата	Температура (°C)	Време на печење (минути) (прибл.)
Ќофте (телешко) - 12 количина	Жичена скара	4	250	20 ... 30
Тост	Жичена скара	4	250	1 ... 4

Се препорачува претходно загревање 5 минути за секоја храна што се готви на скара.

Превртете ги парчињата храна по 1/2 од вкупното време на готвење на скара.

## 7 Одржување и чистење

### 7.1 Општи информации за чистење

#### Општи предупредувања

- Почекајте производот да се олади пред да го чистите. Топлите површини може да предизвикаат изгореници!
- Не ги применувајте детергентите директно на жешки површини. Тоа може да предизвика трајни дамки.
- Производот треба темелно да се исчисти и исуши по секое работење. Така, остатоците од храна лесно ќе се исчистат и ќе се спречи нивното горење кога производот подоцна повторно ќе се користи. Така,

работниот век на апаратот се продолжува и проблемите што често се сретнуваат ќе се намалат.

- Не користете средства за чистење со пара.
- Некои детергенти или средства за чистење може да предизвикаат оштетување на површината. Несоодветни средства за чистење се: белило, производи за чистење кои содржат амонијак, киселина или хлорид, производи за чистење со пара, средства за отстранување бигор, отстранувачи на дамки и 'рѓа, абразивни производи за чистење (крема за чистење, прашок за чистење, абразивна четка и четка што

гребе, жица, сунѓери, крпи за чистење што содржат нечистотија и остатоци од детергент).

- Не е потребен посебен материјал за чистење за чистењето по секоја употреба. Исчистете го апаратот со детергент за миење садови, топла вода и мека крпа или сунѓер и исушете го со сува крпа.
- Внимавајте целосно да ја избришете преостанатата течност по чистењето и веднаш исчистете ја храната што прска наоколу за време на готвењето.
- Не мијте ниту еден составен дел на апаратот во машина за миење садови.

### **Инокс - не'рѓосувачки површини**

- Не користете средства за чистење кои содржат киселина или хлор за чистење на не'рѓосувачки - инокс површини и рачки.
- Не'рѓосувачката - инокс површина може да ја промени бојата со тек на време. Ова е нормално. По секое работење, исчистете со детергент погоден за не'рѓосувачка или инокс површина.
- Чистете со мека крпа со сапуница и течен детергент (кој не гребе), погоден за инокс површини, внимавајте да бришете во една насока.
- Отстранете ги дамките од лимон, масло, скроб, млеко и протеини на стаклените и инокс површините веднаш без да чекате. Дамките може да 'рѓосаат по долг временски период.
- Средствата за чистење испрскани/нанесени на површината треба веднаш да се исчистат. Абразивните средства за чистење што се оставени на површината предизвикуваат површината да побеле.

### **Емајлирани површини**

- По секоја употреба, исчистете ги емајлираните површини со детергент за миење садови, топла вода и мека крпа или сунѓер и исушете ги со сува крпа.
- Ако Вашиот производ има функција за лесно чистење со пареа, можете да направите лесно чистење со пареа за

лесна непостојана нечистотија. (Видете во "Лесно чистење со пареа [► 33]").)

- За тешки дамки може да го користите средството за чистење рерни и скари што го препорачува веб-страницата на Вашиот производ и сунѓерче за чистење што не гребе. Немојте да користите средство за чистење на надворешните површини на рерната.
- Рерната мора да се излади пред да ја исчистите областа за готвење. Чистењето на жешки површини ќе создаде и опасност од пожар и оштетување на емајлираната површина.

### **Каталитички површини**

- Страничните сидови во областа за готвење можат да бидат покриени само со емајлирани или каталитички сидови. Варира во зависност од моделот.
- Каталитичките сидови имаат лесна мат и порозна површина. Каталитичките сидови на рерната не треба да се чистат.
- Каталитичките површини апсорбираат масло благодарение на неговата порозна структура и почнуваат да светат кога површината е заситена со масло, во овој случај се препорачува да се заменат деловите.

### **Стаклени површини**

- Кога чистите стаклени површини, не користете тврди метални стругалки и абразивни материјали за чистење. Можат да ја оштетат стаклената површина.
- Исчистете го апаратот со детергент за миење садови, топла вода и микрофибер крпа специфична за стаклени површини и исушете го со сува микрофибер крпа.
- Ако има остаток од детергентот по чистењето, избришете го со ладна вода и исушете го со чиста и сува микрофибер крпа. Преостанатиот детергент може да ја оштети стаклената површина следниот пат.

- Во никој случај не треба да се чисти исушениот остаток на стаклената површина со назабени ножеви, жичена волна или слични алатки за гребење.
- Можете да ги отстраните дамките од калциум (жолти дамки) на стаклената површина со комерцијално достапното средство за отстранување бигор, со средство за отстранување бигор како оцет или сок од лимон.
- Ако површината е многу извалкана, нанесете го средството за чистење на дамката со сунѓер и почекајте подолго време правилно да проработи. Потоа исчистете ја стаклената површина со влажна крпа.
- Промената на бојата и дамките на стаклената површина се нормални и не се дефекти.

### **Пластични делови и обоени површини**

- Чистете ги пластичните делови и обоените површини со детергент за миење садови, топла вода и мека крпа или сунѓер и исушете ги со сува крпа.
- Не користете тврди метални стругалки и абразивни средства за чистење. Може да ги оштетат површините.
- Погрижете се спојките на составните делови на производот да не бидат оставени влажни и со детергент. Во спротивно, може да настане корозија на спојките.

### **7.2 Додатоци за чистење**

Не ставајте ги додатоците на производот во машина за миење садови, освен ако не е поинаку наведено во упатството за употреба.

### **7.3 Чистење на контролната табла**

- Кога ги чистите контролните табли со тркалца, избришете ги таблите и тркалцата со влажна мека крпа и исушете ги со сува крпа. Не ги отстранувајте тркалцата и дихтунзите под нив за да ја исчистите таблата. Контролната табла и тркалцата може да се оштетат.

- Додека ги чистите инокс контролните табли со тркалца, не користете средства за чистење на инокс околу тркалцето. Показателите околу тркалцето може да се избришат.
- Чистете ги контролните табли на допир со влажна мека крпа и исушете ги со сува крпа. Ако Вашиот производ има функција за заклучување на копчиња, поставете го заклучувањето пред да ја чистите контролната табла. Во спротивно, на тастерите може да се случи неправилно откривање.

### **7.4 Чистење на внатрешноста на рерната (област за готвење)**

Следете ги чекорите за чистење опишани во делот „Општи информации за чистење“ според типовите на површини во Вашата рерна.

#### **Чистење на страничните сидови на рерната**

Страничните сидови во областа за готвење можат да бидат покриени само со емајлирани или каталитички сидови. Варира во зависност од моделот. Доколку има каталитички сид, видете во делот „Каталитички површини“ за информации.

Ако Вашиот производ е модел со жичена полица, отстранете ги жичените полици пред да ги чистите страничните сидови. Потоа завршете го чистењето како што е опишано во делот „Општи информации за чистење“ според типот на површина на страничниот сид.

#### **За да се отстранат страничните жичени полици:**

1. Отстранете ја предната страна на жичената полица со повлекување на страничниот сид во спротивна насока.
2. Повлечете ја жичената полица кон себе за да ја отстраните целосно.



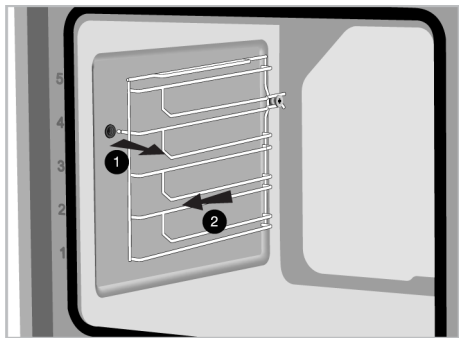

3. За повторно да се прицврстат полиците, постапките што се применуваат при нивното отстранување мора да се повторат од крајот до почетокот, соодветно.

### 7.5 Лесно чистење со пара

Ова овозможува лесно чистење на нечистотијата (што нема да остане долго) која е омекната од пареата во рерната и од капките вода кондензирани во внатрешните површини на рерната.

1. Извадете ги сите додатоци од рерната.
2. Додајте 500 мл вода во плехот и ставете го на втората полица од рерната.

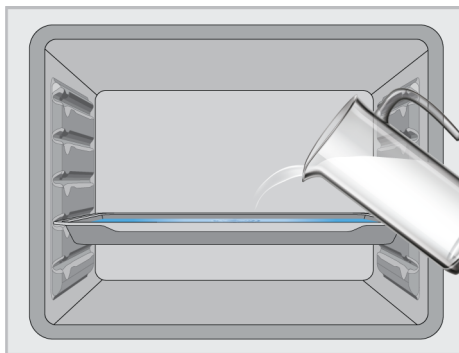

3. Поставете ја рерната на режимот на работа за лесно чистење со пара и нека работи 15 минути на 100°C.

Веднаш отворете ја вратата и избришете ја внатрешноста на рерната со влажен сунѓер или крпа. Кога ќе ја отворите вратата ќе се испушти пара.

Ова може да претставува ризик од изгореници. Бидете претпазливи кога ја отворите вратата.

За тврдоглава нечистотија, исчистете го производот со детергент за миење садови, топла вода и мека крпа или сунѓер и исушете го со сува крпа.



Во функцијата за лесно чистење со пара, се очекува додадената вода да испари и кондензира на внатрешната страна на рерната и вратата на рерната за да ја омекнат лесната нечистотија формирана во рерната. Кондензацијата создадена на вратата на рерната може да капе наоколу кога ќе се отвори вратата на рерната. Избришете ја кондензацијата веднаш по отворањето на вратата на рерната.

(Се разликува во зависност од моделот на производот. Може да не е достапен во вашиот модел.) По кондензацијата во рерната, може да се појави вирче или влага во каналот на базенот под рерната. Избришете го овој канал на базенот со влажна крпа и потоа исушете го.



### 7.6 Чистење на вратата на рерната

Можете да ги извадите вратата на рерната и нејзините стакла за да ги исчистите. Како да се извадат вратите и прозорците е објаснето во деловите „Вадење на вратата на рерната“ и „Вадење на внатрешните стакла на вратата“. Откако ќе ги извадите внатрешните стакла на вратата, исчистете ги со детергент за миење

садови, топла вода и мека крпа или сунѓер и исушете ги со сува крпа. За остатоци од вар што може да се формираат на стаклото од рерната, избришете го стаклото со оцет и исплакнете.



Не користете груби абразивни средства за чистење, метални стругалки, жичена волна или варикина за чистење на вратата на рерната и стаклото.

### Вадење на вратата на рерната

1. Отворете ја вратата на рерната.
2. Отворете ги спојките во приклучокот за шарки на предната врата десно и лево со туркање надолу како што е прикажано на сликата.
3. Видовите на шарки се разликуваат како (A), (B), (C) типови според моделот на производот. Следните слики покажуваат како да се отвори секој тип на шарки.
4. Шарката од тип (A) е достапна во нормални типови на врати.

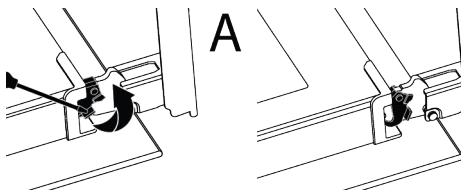

5. Шарката од тип (B) е достапна во типови на врати со меко затворање.

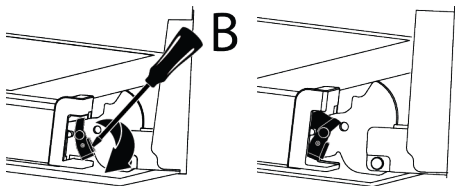

6. Шарката од тип (C) е достапна во типови на врати со меко отворање/затворање.

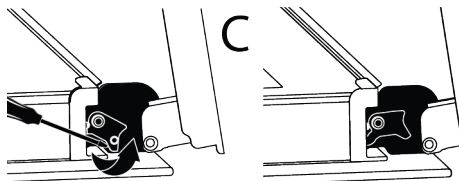

7. Доведете ја вратата на рерната до полуотворена положба.

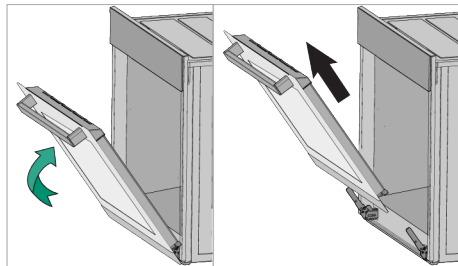

8. Повлечете ја извадената врата нагоре за да ја ослободите од десната и левата шарка и извадете ја.



За повторно да се прицврсти вратата, постапките што се применуваат при нејзиното отстранување мора да се повторат од крајот до почетокот, соодветно. Кога ја монтирате вратата, внимавајте да ги затворите спојките на приклучокот на шарката.

### 7.7 Вадење на внатрешното стакло на вратата на рерната

Внатрешното стакло од предната врата на производот може да се извади за чистење.

1. Отворете ја вратата на рерната.
2. Повлечете го пластичниот составен дел, прикачен на горниот дел од предната врата, кон себе со истовремено притискање на точките на притисок од двете страни на составниот дел и извадете ја.

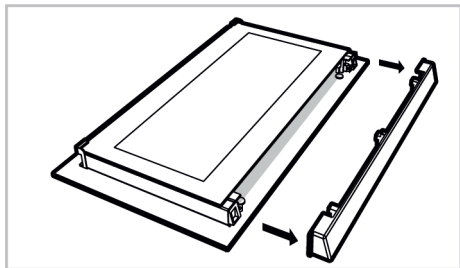
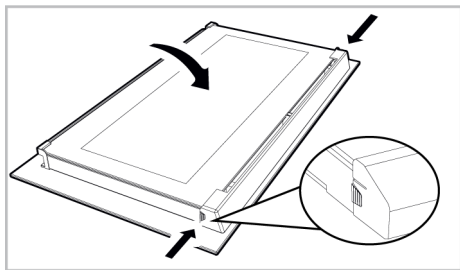

3. Како што е прикажано на сликата, нежно подигнете го највнатрешното стакло (1) кон „А“ и потоа извадете го со повлекување кон „В“.

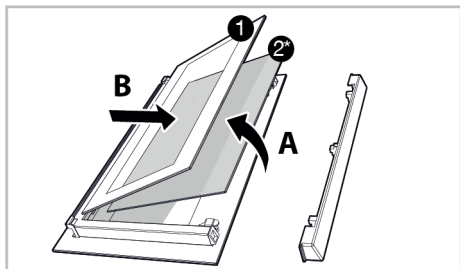

- 1 Највнатрешно стакло  
2\* Внатрешно стакло (може да не е достапно за Вашиот модел)

4. Ако Вашиот производ има внатрешно стакло (2), повторете го истиот процес за да го откачите (2).
5. Првиот чекор на прегрупирање на вратата е повторно да го склопите внатрешното стакло (2). Поставете го закосениот раб на стаклото да се сретне со закосениот раб на пластичниот отвор. (Доколку Вашиот производ има внатрешно стакло). Внатрешното стакло (2) мора да биде

прикачено на пластичниот отвор најблиску до највнатрешното стакло (1).

6. Додека повторно го склопувате највнатрешното стакло (1), обрнете внимание да ја поставите испечатената страна на стаклото на внатрешното стакло. Од клучно значење е да ги поставите долните агли на највнатрешното стакло (1) за да ги исполнуваат долните пластични отвори.
7. Притиснете ја пластичниот составен дел кон рамката додека не се слушне „клик“ звук.

## 7.8 Чистење на сијалицата на рерната

Во случај да се извалка стаклената врата на светилката на рерната во областа за готвење; исчистете со детергент за миене садови, топла вода и мека крпа или сунѓер и исушете со сува крпа. Во случај на дефект на светилката на рерната, можете да ја замените светилката на рерната следејќи ги деловите што следат.

### Заменување на светилката на рерната

#### Општи предупредувања

- За да избегнете ризик од електричен удар пред да ја замените светилката на рерната, исклучете го производот и почекајте рерната да се олади. Топлите површини може да предизвикаат изгореници!
- Оваа рерна се напојува со електрична светилка со вжарено влакно со помалку од 40 W, помалку од 60 мм во висина, помалку од 30 мм во дијаметар или халогена светилка со G9 приклучоци со моќност помала од 60 W. Светилките се погодни за работа на температури над 300 °C. Светилките за рерната се достапни кај овластени сервиси или лиценцирани техничари. Овој производ содржи светилка од енергетска класа G.
- Положбата на светилката може да се разликува од онаа прикажана на сликата.

- Светилката што се користи во овој производ не е погодна за употреба при осветлување на домашни простории. Целта на оваа светилка е да му помогне на корисникот да ги види прехранбените производи.
- Светилките што се користат во овој производ мора да издржат екстремни физички услови како што се температури над 50 °C.

#### Доколку Вашата рерна има округла светилка,

1. Исклучете го производот од струја.
2. Отстранете го стаклениот капак вртејќи го спротивно од стрелките на часовникот.

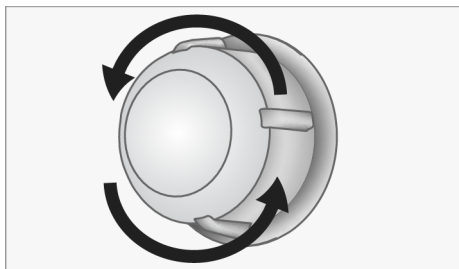

3. Ако светилката во рерната е од типот (А) прикажана на сликата подолу, завртете ја светилката на рерната како што е прикажано на сликата и заменете ја со нова. Ако е модел од типот (Б), извадете ја како што е прикажано на сликата и заменете ја со нова.

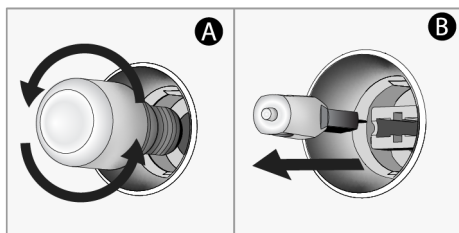

4. Повторно наместете го стаклениот капак.

#### Доколку Вашата рерна има квадратна светилка,

1. Исклучете го производот од струја.
2. Отстранете ги жичените полици според описот.

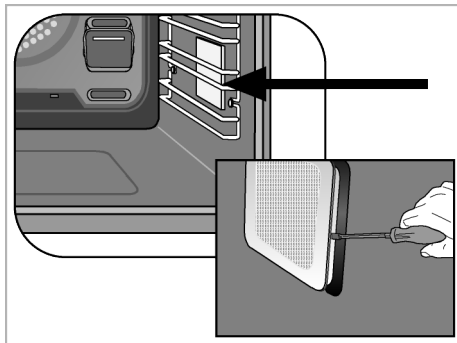

3. Подигнете го заштитниот стаклен капак на светилката со шрафцигер. Прво отстранете ја завртката, ако има завртка на квадратната светилка во вашиот производ.
4. Ако светилката во рерната е од типот (А) прикажана на сликата подолу, завртете ја светилката на рерната како што е прикажано на сликата и заменете ја со нова. Ако е модел од типот (Б), извадете ја како што е прикажано на сликата и заменете ја со нова.

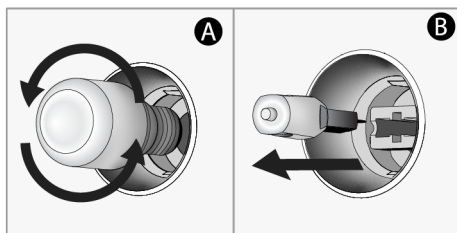

5. Повторно наместете го стаклениот капак и жичените полици.

## 8 Решавање проблеми

Ако проблемот продолжи по следење на упатствата во овој дел, контактирајте го Вашиот продавач или овластен сервис. Не обидувајте се сами да го поправите производот.

### Пареа ќе излегува додека работи рерната.

- Нормално е да се види пареа за време на работењето. >>> Ова не е грешка.

### Се појавуваат капки вода за време на готвењето

- Пареата што се создава за време на готвењето се кондензира кога ќе дојде во контакт со ладни површини надвор од производот и може да формира капки вода. >>> Ова не е грешка.

### Се слушаат метални звуци додека производот се загрева и лади.

- Металните делови може да се прошират и да испуштаат звуци кога се загреваат. >>> Ова не е грешка.

### Производот не работи.

- Осигурувачот може да е неисправен или изгорен. >>> Проверете ги осигурувачите во кутијата со осигурувачи. Променете ги доколку е потребно или вклучете ги повторно.
- Апаратот може да не е приклучен во (заземјен) штекер. >>> Проверете дали апаратот е приклучен во штекер.
- (Ако има тајмер на Вашиот апарат) Копчињата на контролната табла не работат. >>> Ако Вашиот производ има заклучување на копчиња, може да е овозможено заклучувањето, оневозможете го заклучувањето.

### Светлото на рерната не е вклучено.

- Светилката на рерната може да е неисправна. >>> Заменете ја светилката на рерната.
- Нема струја. >>> Проверете дали електричната мрежа работи и проверете ги осигурувачите во кутијата со осигурувачи. Променете ги осигурувачите доколку е потребно или вклучете ги повторно.

### Рерната не загрева.

- Рерната може да не е поставена на одредена функција за готвење и/или температура. >>> Поставете ја рерната на одредена функција за готвење и/или температура.
- За модели со тајмер, не е поставено време. >>> Поставете го времето.
- Нема струја. >>> Проверете дали електричната мрежа работи и проверете ги осигурувачите во кутијата со осигурувачи. Променете ги осигурувачите доколку е потребно или вклучете ги повторно.

### (За модели со тајмер) Екранот со тајмер трепка или симболот за тајмер е отворен.

- Имало прекин на струја претходно. >>> Поставете го времето / Исклучете ги контролните тркалца на производот и повторно поставете ги на посакуваната положба.

## Dobrodošli!

---

Poštovani kupci,

Hvala što ste odabrali Beko proizvod. Želimo da vam proizvod, proizveden uz visoki kvalitet i tehnologiju, pruži najbolju efikasnost. Stoga, pažljivo pročitajte ovaj priručnik i svu drugu dokumentaciju koja je data pre upotrebe proizvoda.

Obratite pažnju na sve informacije i upozorenja navedena u uputstvu za upotrebu. Na taj način ćete zaštititi sebe i svoj proizvod od opasnosti koje mogu nastati.

Sačuvajte uputstvo za upotrebu. Ako ovaj uređaj predate trećem licu, priložite i ovo uputstvo za upotrebu. Uslovi garancije, načini korišćenja i rešavanja problema za vaš proizvod navedeni su u ovom priručniku.

### Simboli i njihovi opisi u uputstvu za upotrebu:



Opasnost koja može za rezultat imati smrt ili ozledu.



Važne informacije ili korisni saveti za upotrebu.



Pročitajte uputstvo za upotrebu.



Upozorenje na vrele površine.

**NAPOMEN** Opasnost koja može za rezultat imati materijalnu štetu na proizvodu ili okolini.

A

**Arçelik A.Ş.**

Karaağaç caddesi No:2-6  
34445 Sütlüce/Istanbul/TURKEY

Made in TURKEY

## **Pregled sadržaja**

<b>1 Bezbednosna uputstva.....</b>	<b>40</b>
1.1 Predviđena namena .....	40
1.2 Bezbednost dece, ugroženih osoba i kućnih ljubimaca .....	40
1.3 Električna bezbednost.....	41
1.4 Bezbednost u transportu .....	42
1.5 Bezbednost pri ugradnji .....	43
1.6 Bezbednost upotrebe .....	43
1.7 Upozorenja o temperaturi .....	44
1.8 Upotreba dodataka.....	44
1.9 Bezbednost kuvanja.....	44
1.10 Bezbednost pri održavanju i čišćenju .....	45
<b>2 Uputstva za zaštitu životne sredine .....</b>	<b>46</b>
2.1 Direktiva o otpadu .....	46
2.1.1 Usaglašenost sa WEEE direktivom i odlaganjem proizvoda u otpad .....	46
2.2 Informacije o ambalaži .....	46
2.3 Preporuke za uštedu energije.....	46
<b>3 Vaš proizvod.....</b>	<b>47</b>
3.1 Predstavljanje proizvoda.....	47
3.2 Predstavljanje i upotreba kontrolne table proizvoda .....	47
3.2.1 Kontrolna tabla.....	48
3.2.2 Uvođenje kontrolne table rerne.	48
3.3 Radne funkcije rerne .....	48
3.4 Dodaci uređaja.....	49
3.5 Korišćenje dodataka uređaja.....	50
3.6 Tehničke specifikacije.....	53
<b>4 Prva upotreba.....</b>	<b>54</b>
4.1 Prvo podešavanje tajmera .....	54
4.2 Početno čišćenje .....	54
<b>5 Korišćenje rerne .....</b>	<b>55</b>
5.1 Opšte informacije o korišćenju rerne .....	55
5.2 Rad kontrolne jedinice rerne .....	55
5.3 Podešavanja .....	57
<b>6 Opšte informacije o pečenju .....</b>	<b>59</b>
6.1 Opšta upozorenja o pečenju hrane u rerni .....	59
6.1.1 Peciva i hrana iz rerne .....	59
6.1.2 Meso, riba i živinsko meso .....	61

6.1.3 Gril .....	62
6.1.4 Testna jela .....	63
<b>7 Održavanje i čišćenje .....</b>	<b>64</b>
7.1 Opšte informacije o čišćenju .....	64
7.2 Pribor za čišćenje .....	65
7.3 Čišćenje kontrolne table.....	65
7.4 Čišćenje unutrašnjosti rerne (površina za spremanje hrane) .....	66
7.5 Jednostavno paročišćenje.....	66
7.6 Čišćenje vrata rerne .....	67
7.7 Skidanje unutrašnjeg stakla sa vrata rerne .....	68
7.8 Čišćenje sijalice u rerni.....	68
<b>8 Rešavanje problema .....</b>	<b>69</b>

## 1 Bezbednosna uputstva

- Ovaj odeljak sadrži bezbednosna uputstva koja će vam pomoći da se zaštitite od rizika od telesnih ozleda ili oštećenja imovine.
- Ako se proizvod preda nekom drugom licu za ličnu upotrebu ili za upotrebu polovnog uređaja, takođe treba dati uputstvo za upotrebu, etikete proizvoda i druge relevantne dokumente i delove.
- Naša kompanija nije odgovorna za oštećenja koja mogu nastati ako se ne poštuju ova uputstva.
- Nepoštovanje ovih uputstava poništava odobrenu garanciju.
- Ugradnju i popravke uvek treba da obavlja proizvođač, ovlašćeni servis ili lica koja je imenovao uvoznik.
- Koristite isključivo originalne rezervne delove i dodatke.
- Ne popravljajte i ne menjajte nijednu komponentu proizvoda ako to nije jasno naznačeno u uputstvu za upotrebu.
- Ne izvodite tehničke modifikacije na proizvodu.

### 1.1 Predviđena namena

SR

- Ovaj je proizvod dizajniran za upotrebu u domaćinstvima. On nije namenjen za komercijalnu upotrebu.
- Ne koristite proizvod u baštama, na balkonima ili drugim okruženjima na otvorenom. Ovaj proizvod je namenjen za upotrebu u domaćinstvima i kuhinjama za zaposlene u prodavnicama, kancelarijama i drugim radnim okruženjima.
- **UPOZORENJE:** Ovaj proizvod treba koristiti samo za spremanje hrane. Ne treba ga koristiti u različite svrhe, poput zagrevanja prostorije.
- Rerna se može koristiti za odmrzavanje, pečenje, prženje i grilovanje hrane.
- Ovaj proizvod ne treba koristiti za grejanje, zagrevanje tanjira, sušenje zakačenih peškira ili odeće na ručici.

### 1.2 Bezbednost dece, ugroženih osoba i kućnih ljubimaca

- Ovaj proizvod mogu koristiti deca sa 8 i više godina starosti i osobe sa fizičkim, čulnim ili mentalnim nedostacima i osobama bez znanja ili



- iskustva, isključivo ukoliko su pod nadzorom i kada im se objašnjava način bezbedne upotrebe aparata i moguće opasnosti.
- Deca se ne smeju igrati sa uređajem. Deca nikada ne smeju da čiste i održavaju uređaj, sem ako se nalaze pod nadzorom odrasle osobe.
  - Ovaj proizvod ne smeju koristiti osobe sa fizičkim, čulnim ili mentalnim nedostacima (uključujući decu), osim ako se drže pod nadzorom ili dobiju potrebna uputstva.
  - Decu treba nadzirati kako bi se obezbedilo da se ne igraju sa ovim uređajem.
  - Električni proizvodi su opasni za decu i kućne ljubimce. Deca i kućni ljubimci ne smeju se igrati, penjati se ili ulaziti u proizvod.
  - Ne stavljajte predmete na proizvod koje deca mogu da dohvate.
  - **UPOZORENJE:** Tokom upotrebe, dostupne površine proizvoda su vruće. Decu držite dalje od proizvoda.
  - Ambalažni materijal čuvajte izvan dohvata djece. Postoji rizik od ozlede i gušenja!
  - Kada su vrata otvorena, ne stavljajte teške predmete na njih i ne dozvolite deci da sede na njima. Možete izazvati prevrtanje ili oštećenje šarki na vratima rerne.
  - Zbog bezbednosti dece, isključite utikač i onemogućite rad proizvoda pre nego što ga odložite.



### 1.3 Električna bezbednost

- Uređaj povežite na uzemljenu utičnicu zaštićenu osiguračem sa voltažom navedenom na tipskoj nalepnici. Uzemljenje mora uvesti kvalifikovani električar. Ne koristite proizvod bez uzemljenja u skladu sa lokalnim/nacionalnim propisima.
- Utikač ili električni priključak proizvoda moraju biti na lako dostupnom mestu (na koje neće uticati plamen ploče za kuvanje). Ako to nije moguće, na električnoj instalaciji na koju je uređaj priključen mora postojati mehanizam (osigurač, prekidač, sklopka tastera, itd.), u skladu s propisima koji uređuju napajanje elektrimom energijom i odvajanje svih polova od mreže.

- Proizvod se ne sme priključiti u utičnicu tokom ugradnje, popravke i transporta.
  - Uključite proizvod u uzemljenu utičnicu koja odgovara vrednostima napona struje i frekvencije navedene na tipskoj nalepnici.
  - Ako vaš proizvod nema kabl, koristite samo kabl za napajanje opisan u odeljku „Tehničke specifikacije“.
  - Ne gurajte kabl za napajanje ispod ili iza proizvoda. Ne stavljajte teške predmete na kabl za napajanje. Kabl za napajanje ne treba da se savija, prelama i ne sme da dođe u kontakt sa bilo kojim izvorom toplote.
  - Donje površine rerne se takođe zagrevaju tokom upotrebe. Kablovi za napajanje ne smeju dodirivati zadnju površinu, ukoliko je taj slučaj, priključci se mogu oštetiti.
  - Pazite da ne zaglavite električni kabl između vrata rerne i okvira i ne postavljajte ga na vruće površine. U suprotnom, izolacija kabla može se rastopiti i izazvati požar kao rezultat kratkog spoja.
  - Koristite samo originalni kabl. Ne koristite odsečene ili oštećene ili produžne kablove.
  - Ako je kabl za napajanje oštećen, mora ga zameniti proizvođač, ovlašćeni servis ili osoba koju je odredila kompanija uvoznik, kako bi se sprečile moguće opasnosti.
  - **UPOZORENJE:** Pre zamene sijalice u rerni, isključite proizvod sa napajanja da biste izbegli opasnost od strujnih udara. Isključite proizvod ili isključite osigurač u kutiji s osiguračima.
- Ako vaš proizvod ima kabal za napajanje i utikač:
- Ne priključujte proizvod u utičnicu koja je labava, ispala iz svog ležišta, slomljena, prljava, masna, uz rizik od kontakta sa vodom (na primer, voda koja može procuriti iz šaltera).
  - Nikada ne dodirujte utikač vlažnim rukama! Nikada ne isključujte utikač povlačenjem kabla, uvek ga izvucite držeći utikač.
  - Proverite da li je utikač proizvoda čvrsto priključen u utičnicu da se izbegne stvaranje luka.



#### 1.4 Bezbednost u transportu

- Pre transporta proizvoda isključite proizvod sa napajanja.

- Proizvod je težak, potrebno je da ga nose najmanje dve osobe.
- Ne koristite vrata i/ili ručku za transport ili premeštanje proizvoda.
- Ne stavljajte druge predmete na uređaj i nosite ga uspravno.
- Kada treba da transportujete proizvod, zamotajte ga u ambalažni materijal ili debeli karton i čvrsto ga zalepite. Učvrstite proizvod trakom kako ne bi došlo do oštećenja uklonjivih ili pokretnih delova proizvoda ili samog proizvoda.
- Pogledajte celi proizvod da bi utvrdili da li ima oštećenja koja su mogla nastati tokom transporta.

### 1.5 Bezbednost pri ugradnji

- Pre ugradnje proizvoda, proverite da li ima oštećenja. Ako je proizvod oštećen, nemojte ga ugrađivati.
- Ne postavljajte proizvod u blizini izvora toplote (radijatori, šporet i sl.).
- Održavajte okolni prostor svih ventilacionih kanala proizvoda slobodnim.
- Da biste sprečili pregrevanje, proizvod ne treba postavljati iza ukrasnih vrata.

### 1.6 Bezbednost upotrebe

- Vodite računa da je uređaj isključen nakon svake upotrebe.
- Ako proizvod nećete koristiti duže vreme, isključite ga sa napajanja ili isključite osigurač u kutiji sa osiguračima.
- Ne koristite neispravan ili oštećen proizvod. Ako postoje, isključite električne/plinske priključke proizvoda i pozovite ovlašćeni servis.
- Ne koristite proizvod ako su uklonjena ili polomljena stakla prednjih vrata.
- Ne penjite se na proizvod da biste dohvatili bilo šta ili iz bilo kojeg drugog razloga.
- Nikada ne koristite proizvod kada vam je rasuđivanje ili koordinacija narušena upotrebom alkohola i/ili droga.
- Zapaljivi predmeti ostavljeni u području za pripremu hrane mogu se zapaliti. Nikada ne čuvajte zapaljive predmete u području za pripremu hrane.
- Ručka rerne nije sušilica za peškire. Kada koristite proizvod, ne kačite peškire, rukavice ili sličan tekstil na ručici.
- Šarke vrata proizvoda se pomeraju prilikom otvaranja i zatvaranja vrata i mogu se

zaglaviti. Kada otvarate/zatvarate vrata, ne držite deo sa šarkama.

### 1.7 Upozorenja o temperaturi

- **UPOZORENJE:** Pristupni delovi proizvoda će biti vrući tokom rada. Vodite računa da ne dodirnete proizvod i grejne elemente. Deca mlađa od 8 godina ne smeju se približavati proizvodu bez odrasle osobe.
- Ne stavljajte zapaljive/eksplozivne materijale u blizini proizvoda, jer će ivice biti vruće tokom rada.
- Budući da para može izaći iz rerne, držite se na propisnoj udaljenosti dok otvarate vrata rerne. Para može izazvati opekotine na rukama, licu i/ili očima.
- Tokom rada, proizvod može postati vruć. Treba voditi računa da ne dodirnete vruće delove, unutrašnjost rerne i grejne elemente.
- Uvek koristite rukavice za rernu otporne na toplotu dok stavljate hranu u vruću rernu, ili vadite hranu iz zagrejjane rerne itd.

### 1.8 Upotreba dodatka

- Važno je da metalna rešetka i pleh budu propisno postavljeni na predviđena mesta za iste. Za detaljne informacije pogledajte odeljak „**Upotreba dodatka**“.
- Dodaci mogu oštetiti staklo na vratima prilikom zatvaranja vrata proizvoda. Dodatke uvek gurnite do kraja prostora za pečenje.

### 1.9 Bezbednost kuvanja

- Budite oprezni kada koristite alkoholna pića u hrani. Alkohol isparava na visokim temperaturama i može izazvati požar jer se može zapaliti kada dođe u kontakt sa vrućim površinama.
- Ostaci hrane, ulje itd. mogu se zapaliti u prostoru za spremanje hrane. Pre spremanja hrane uklonite krupnije nečistoće.
- Opasnost od trovanja hranom: Ne čuvajte hranu u rerni duže od sat vremena pre i posle pripreme. U suprotnom možete izazvati trovanje hranom ili bolesti.

- Ne zagrevajte zatvorene konzerve i staklene tegle u rerni. Pritisak koji bi se stvorio u konzervi/tegli može izazvati njeno pucanje.
- Stavite papir za pečenje u posuđe ili pribor za rernu (pleh, žičani gril, itd.) s hranom i stavite ga u prethodno zagrejanu rernu. Uklonite suvišne komade papira za pečenje sa dodataka ili posude kako biste izbegli dodir s grijaćim elementima rerne. Nikada ne koristite papir za pečenje na temperaturi u rerni većoj od maksimalne temperature korišćenja navedene na papiru za pečenje koji koristite. Nikada ne stavljajte papir za pečenje na dno rerne.
- Pleh za pečenje, tanjire ili aluminijumsku foliju ne postavljajte direktno na dno rerne. Akumulirana toplota može oštetiti dno rerne.
- Za vreme grilovanja zatvorite vrata rerne. Vruće površine mogu izazvati opekotine!
- Hrana koja nije adekvatna za grilovanje predstavlja opasnost od nastanka požara. Grilujte samo hranu koja se

sme obrađivati na temperaturi za intenzivno grilovanje.

Takođe, hranu ne stavljajte predaleko u zadnji deo grila.

Ovo je najtoplije područje i masna hrana se može zapaliti.



### **1.10 Bezbednost pri održavanju i čišćenju**

- Sačekajte da se uređaj ohladi pre čišćenja. Vruće površine mogu izazvati opekotine!
- Ne perite proizvod prskanjem ili sipanjem vode na njega! Postoji opasnost od električnog udara!
- Nemojte koristiti parne čistače za čišćenje proizvoda jer to može izazvati strujni udar.
- Za čišćenje stakla prednjih vrata rerne/(ako postoje) gornjih stakala rerne nemojte koristiti gruba abrazivna sredstva za čišćenje, metalne strugače, žičanu vunu ili sredstva za izbeljivanje. Ovi materijali mogu prouzrokovati ogrebotine i pucanje staklenih površina.
- Kontrolnu tablu uvek održavajte čistom i suvom. Vlažna i prljava površina može prouzrokovati probleme u radu sa funkcijama.

## 2 Uputstva za zaštitu životne sredine

### 2.1 Direktiva o otpadu

#### 2.1.1 Usaglašenost sa WEEE direktivom i odlaganjem proizvoda u otpad

Ovaj proizvod je usaglašen sa WEEE direktivom Evropske unije (2012/19/EU). Ovaj proizvod nosi simbol klasifikacije za odlaganje električne i elektronske opreme (WEEE).



Ovaj proizvod je napravljen od visokokvalitetnih delova i materijala koji se mogu ponovo koristiti i pogodni su za recikliranje. Prema tome, ne

odlažite otpadni proizvod zajedno sa uobičajenim otpadom iz domaćinstva i drugim otpadom na kraju njihovog korisnog veka. Odnosite ga na sabirno mesto za reciklažu električne i elektronske opreme. O ovim sabirnim centrima se možete raspitati kod lokalne uprave. Pravilno odlaganje uređaja pomaže u sprečavanju negativnih posledica na životnu sredinu i zdravlje ljudi.

#### Usaglašenost sa RoHS Direktivom

Proizvod koji ste kupili u saglasnosti je sa RoHS Direktivom Evropske unije (2011/65/EU). On ne sadrži štetne i zabranjene materijale navedene u Direktivi.

### 2.2 Informacije o ambalaži

Ambalažni materijali ovog proizvoda su napravljeni od materijala koji mogu da se recikliraju u skladu sa nacionalnim propisima o zaštiti životne sredine. Ambalažu ne odložite sa kućnim otpadom ili drugim vrstama otpada već je odložite u sabirne centre za ambalažu koje su navele lokalne vlasti.

### 2.3 Preporuke za uštedu energije

Prema EU 66/2014, informacije o energetskej efikasnosti mogu se naći na računu proizvoda koji se isporučuje sa proizvodom.

Sljedeći predlozi će vam pomoći da svoj proizvod upotrebljavate na ekološki i energetski efikasan način:

- Zamrznutu hranu odmrznite pre pečenja.
- U rerni koristite tamne ili emajlirane posude koje bolje prenose toplotu.
- Ako je navedeno u receptu ili uputstvu za upotrebu, uvek izvršite prethodno zagrevanje. Ne otvarajte vrata rerne često tokom pečenja.
- Isključite proizvod 5 do 10 minuta pre isteka vremena pečenja za produženo pečenje. Sada možete uštedeti do 20% električne energije upotrebom preostale toplote.
- Pokušajte da istovremeno pečete više jela u rerni. Možete istovremeno spremati hranu postavljanjem dve posude na rešetku. Osim toga, ako spremate jela jedno za drugim, to će uštedjeti energiju jer rerne neće izgubiti na svojoj toploti.

## 3 Vaš proizvod

### 3.1 Predstavljajanje proizvoda

SR

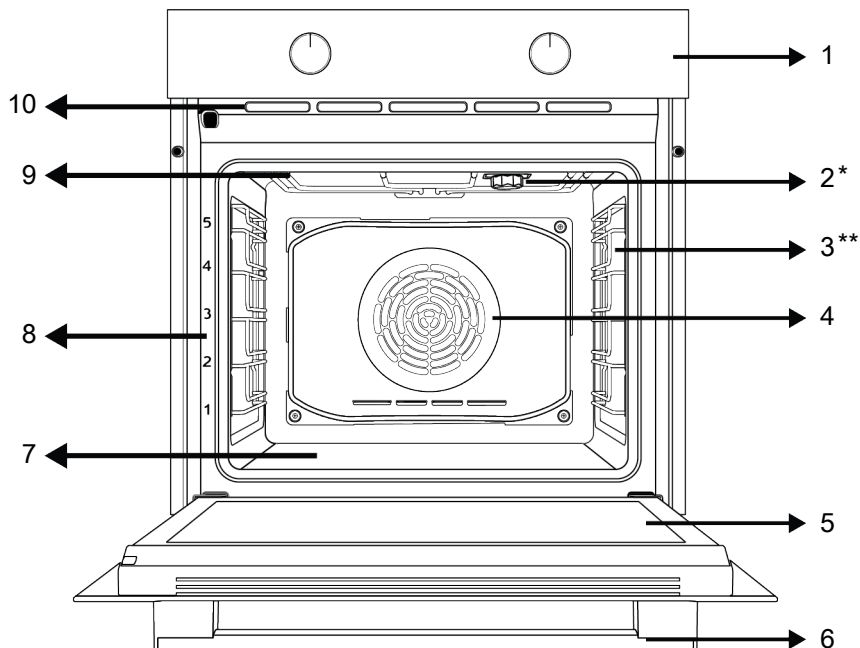

1 Kontrolna tabla

3 Žičane police

5 Vrata

7 Donji grejač (ispod čelične ploče)

9 Gornji grejač

2 Sijalica

4 Motor ventilatora (iza čelične ploče)

6 Ručka

8 Pozicije polica

10 Ventilacioni otvori

\* Razlikuje se u zavisnosti od modela. Vaš proizvod možda nije opremljen sijalicom ili se vrsta i lokacija sijalice mogu razlikovati od slike.

\*\* Razlikuje se u zavisnosti od modela. Vaš proizvod možda nije opremljen žicom. Na slici je kao primer prikazan proizvod sa žicom.

### 3.2 Predstavljajanje i upotreba kontrolne table proizvoda

U ovom odeljku možete pronaći pregled i osnovne namene kontrolne table proizvoda. Moguće su razlike u slikama i nekim karakteristikama u zavisnosti od vrste proizvoda.

## 3.2.1 Kontrolna tabla

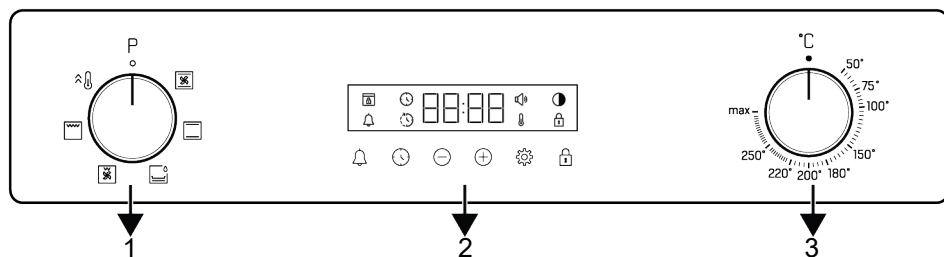

1 Dugme za izbor funkcije

2 Tajmer

3 Dugme za izbor temperature

Ako postoji dugme(dugmad) koje kontroliše(u) vaš proizvod, u nekim modelima to(ta) dugme(dugmad) izlazi(e) kada se pritisne(u) (umetnuta dugmad). Da biste izvršili podešavanja pomoću ovih dugmadi, prvo pritisnite odgovarajuće dugme i ono će se pojaviti van. Nakon podešavanja, pritisnite ga ponovo i vratite dugme u prvobitni položaj.

## 3.2.2 Uvođenje kontrolne table rerne

### Dugme za izbor funkcije

Funkcije rada pećnice možete izabrati pomoću dugmeta za izbor funkcija. Okrenite levo/desno iz zatvorenog (gornjeg) položaja da biste izabrali.

### Dugme za temperaturu

Možete da izaberete temperaturu koju želite da kuvate pomoću dugmeta za temperaturu. Okrenite u smeru kazaljke na satu iz zatvorenog (gornjeg) položaja da biste izabrali.

### Indikator unutrašnje temperature pećnice

Unutrašnju temperaturu pećnice možete razumeti iz simbola temperature na displeju tajmera. Simbol temperature se pojavljuje na displeju kada počne kuvanje, a simbol temperature nestaje kada uređaj dostigne podešenu temperaturu. Kada temperatura u pećnici padne ispod podešene temperature, ponovo se pojavljuje simbol temperature.

## Tajmer

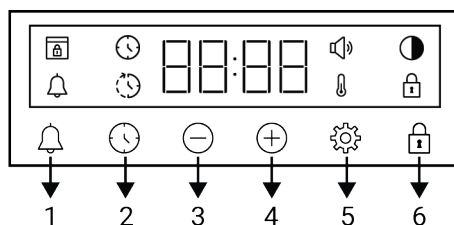

1 Taster za alarm

2 Taster za podešavanje vremena

3 Taster za smanjenje

4 Taster za povećanje

5 Taster za podešavanje

6 Taster za zaključavanje tastera

### Simboli na ekranu

: Simbol vremena pečenja

: Simbol za kraj vremena pečenja \*

: Simbol alarma

: Simbol nivoa osvetljenja

: Simbol zaključavanja tastera

: Simbol temperature

: Simbol nivoa jačine zvuka

: Simbol zaključavanja vrata \*

\*Razlikuje se u zavisnosti od modela proizvoda.







\*Možda nije dostupno kod vašeg modela.

## 3.3 Radne funkcije rerne

Na tabeli funkcija; prikazane su radne funkcije koje možete koristiti u vašoj rerni i najviše i najniže temperature koje se mogu



podesiti za ove funkcije. Redoslijed prikazanih režima rada može se razlikovati od rasporeda na vašem proizvodu.

Simbol funkcije	Opis funkcije	Temperaturni opseg (°C)	Opis i upotreba
	Gornji i donji grejač	*	Hrana se zagreva odozgo i odozdo u isto vreme. Pogodno za torte, kolače ili kolače i variva u kalupima za pečenje. Kuvanje se vrši na jednoj posudi.
 	Donji grejač	*	Uključen je samo donji grejač. Pogodan je za hranu za koju želite da na dnu malo potamni. Ovu funkciju treba koristiti i za jednostavno parčišćenje.
	Gornji i donji grejač + ventilator	*	Vrući vazduh zagrejan gornjim i donjim grejačima raspoređuje se ravnomerno i brzo kroz rernu pomoću ventilatora. Pečenje u samo jednom plehu.
	Puni gril	*	Veliki gril na gornjem delu rerne radi. Pogodan je za grilovanje velikih količina.
	Niski gril + ventilator	*	Vruć vazduh zagrejan tokom funkcije malog grila brzo se raspoređuje u rerni ventilatorom. Pogodan je za grilovanje malih količina.
	Pojačivač	-	Svi grejači u rerni su u funkciji. Ova radna funkcija se koristi za brzo dovođenje peći na željenu temperaturu (prethodno zagrevanje). Ne koristite ga za pečenje hrane.

\* Vaš proizvod radi u temperaturnom opsegu navedenom na dugmetu za temperaturu.

### 3.4 Dodaci uređaja

Uz vaš uređaj su isporučeni razni dodaci. U ovom odeljku dostupni su opisi dodataka i opisi pravilnog korišćenja. Dodaci koji se dostavljaju uz uređaj se mogu razlikovati u zavisnosti od modela uređaja. Možda uz vaš uređaj ne postoji svaki dodatak opisan u uputstvu za upotrebu.

 Plehovi unutar vašeg uređaja se mogu deformisati zbog uticaja temperature. Navedeno neće uticati na funkcionalnosti. Deformacija nestaje kada se pleh ohladi.

#### Standardni pleh

Koristi se za testa, smrznutu hranu i velike komade pečenja.

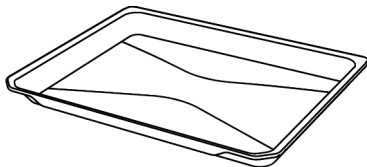

#### Duboki pleh

Koristi se za testo, velike komade pečenja, sočna jela ili za sakupljanje masnoće tokom grilovanja.

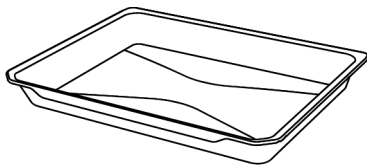

## Žičani gril

Koristi se za pečenje ili stavljanje hrane koja će se peći, pržiti ili kuvati u kaserolama na željenu policu.

**Na modelima sa žičanim policama :**

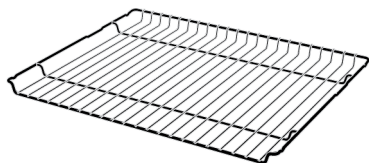

**Na modelima bez žičanih policica :**

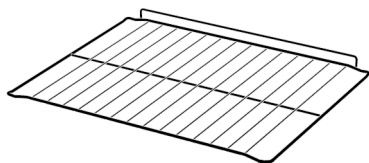

## 3.5 Korišćenje dodatka uređaja

### Police za pripremu hrane

Postoji 5 nivoa položaja policica u prostoru za pripremu hrane. Redosled policica je označen brojevima na prednjem okviru rene.

**Na modelima sa žičanim policama :**

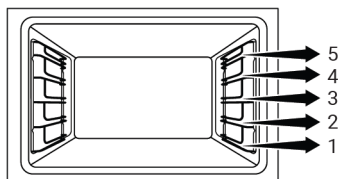

**Na modelima bez žičanih policica :**

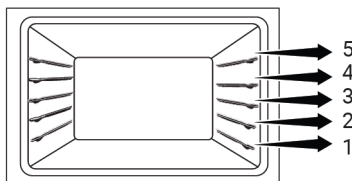

### Postavljanje žice za gril na policama za pečenje

**Na modelima sa žičanim policama :**

Od presudnog je značaja pravilno postaviti žicu za gril na bočne žičane police. Dok postavljate žicu za gril na policu, otvoreni deo mora biti na prednjoj strani. Za bolje

rezultate spremanja hrane, žica za gril mora biti pričvršćena graničnikom na žičanoj polici. Ne sme mimoći taj graničnik i dodirivati stražnji zid rene.

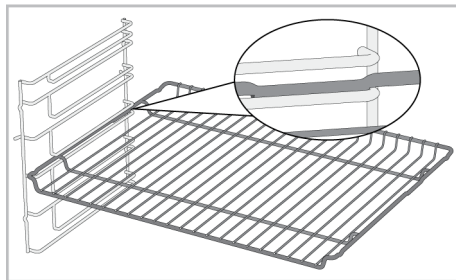

**Na modelima bez žičanih policica :**

Ključno je da žicu za gril propisno postavite na bočne police. Žica za gril se u samo jednom smeru može postaviti na policu. Dok postavljate žicu za gril na policu, otvoreni deo mora biti na prednjoj strani.

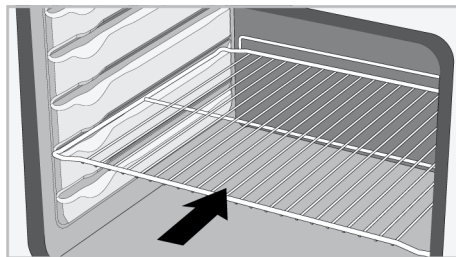

### Postavljanje pleha na police za pečenje

**Na modelima sa žičanim policama :**

Takođe je od presudnog značaja pravilno postaviti plehove na žičane bočne police. Dok postavljate pleh na željenu policu, njegova strana dizajnirana za držanje mora biti okrenuta sa prednje strane. Za bolje rezultate pečenja, pleh mora biti pričvršćen graničnikom za žičanu policu. Ne sme mimoći taj graničnik i dodirivati stražnji zid rene.

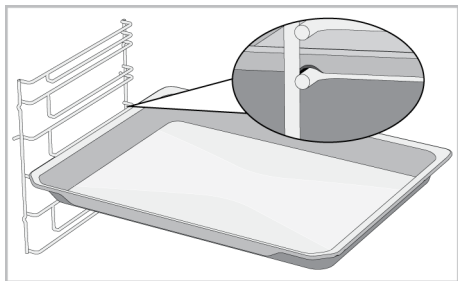

### Na modelima bez žičanih policica :

Takođe je od presudnog značaja propisno postaviti plehove na bočne policice. Pleh se u samo jednom smeru može postaviti na policicu. Dok postavljate pleh na željenu policicu, njegova strana dizajnirana za držanje mora biti okrenuta sa prednje strane.

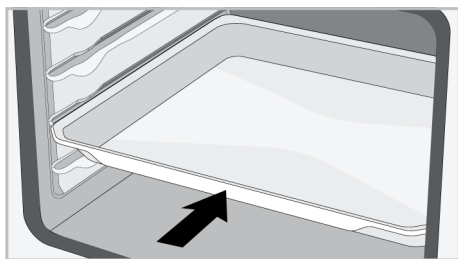

### Funkcija zaustavljanja žice za gril

Uređaj ima funkciju graničnika koji sprečava prevrtanje žice za gril sa žičane police. Ovom funkcijom lako i bezbedno možete izvaditi hranu. Dok uklanjate žicu za gril, možete je povući prema napred dok ne dosegne graničnik. Morate preći preko graničnika da biste ga potpuno izvukli.

### Na modelima sa žičanim policama :

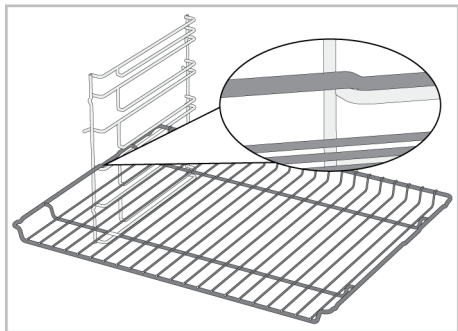

### Na modelima bez žičanih policica :

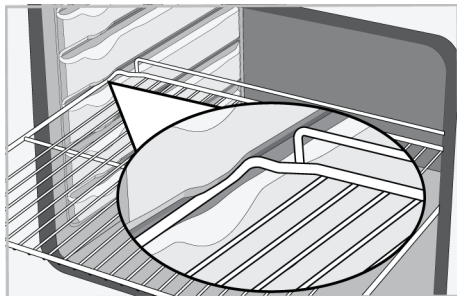

### Funkcija graničnika pleha - Na modelima sa žičanim policama

Postoji i funkcija graničnika koji sprečava ispadanje pleha sa žičane police. Prilikom uklanjanja pleha, otpustite ga sa zapreke sa zadnje strane i povucite prema sebi dok ne dosegne prednja strana. Morate preći preko graničnika da biste ga potpuno izvukli.

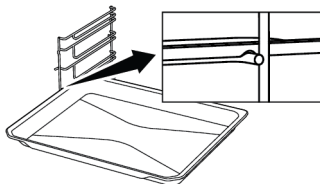

### Pravilno postavljanje žičane police i pleha na teleskopske šine - Na modelima sa žičanim policama i teleskopskim modelima

Teleskopske šine vam omogućavaju da lako postavite i izvadite žičanu policicu ili pleh. Kada postavljate pleh ili žičanu policicu u teleskopske šine, proverite da li su ispuččenja na prednjem i zadnjem delu šine pravilno postavljena na ivice žičane police ili pleha (prikazano na slici).

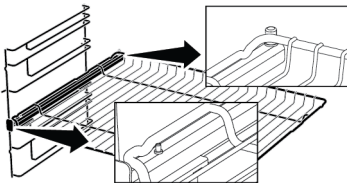

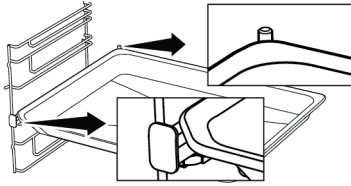

### 3.6 Tehničke specifikacije

Opšte specifikacije	
Spoljne dimenzije proizvoda (visina/širina/dubina) (mm)	595 /594 /567
Dimenzije za ugradnju rerne (visina / širina / dubina) (mm)	590-600 /560 /min. 550
Napon / Frekvencija	220-240 V ~; 50 Hz
Tip i presek kabla koji se koristi / adekvatan za upotrebu u proizvodu	min. H05VV-FG 3 x 1,5 mm <sup>2</sup>
Ukupna potrošnja električne energij (kW)	2,4
Vrsta rerne	Rerna s dodatkom ventilatora

SR

Osnove: Informacije o energetske nalepnici kućnih električnih rerni date su u skladu sa standardom EN 60350-1 / IEC 60350-1. Vrednosti su određene u funkcijama Gornji i donji grejač ili (ako postoji) Gornji i donji grejač + ventilator sa standardnim opterećenjem.

Klasa energetske efikasnosti se određuje u skladu sa sledećim prioritetima u zavisnosti od toga da li relevantne funkcije postoje na uređaju ili ne. 1-Eko grejanje s ventilatorom , 2-Grejanje s ventilatorom , 3-Niski gril + ventilator , 4-Gornji i donji grejač.



Tehničke specifikacije se mogu menjati bez prethodnog upozorenja u cilju poboljšanja kvaliteta uređaja.



Slike u ovom uputstvu su šematske i možda se neće u potpunosti poklapati sa Vašim uređajem.



Vrednosti navedene na nalepnici uređaja ili u dokumentaciji koju ste dobili uz uređaj su dobijene u laboratorijskim uslovima u skladu sa relevantnim standardima. U zavisnosti od radnih uslova u kojima se nalazi uređaj, stvarne vrednosti se mogu razlikovati.

## 4 Prva upotreba

Pre nego što počnete da koristite svoj proizvod, preporučuje se da uradite kako je navedeno u odgovarajućim odeljcima u nastavku.

### 4.1 Prvo podešavanje tajmera

**i** Uvek podesite tačno vreme pre upotrebe rerne. Ako ga ne podesite, nećete moći da spremate hranu u nekim režimima rerne.

1. Kad prvi put pokrenete rernu, na ekranu će treptati polje za sate „12:00“ i simbol ⌚.
2. Podesite tačno vreme pomoću tastera (+)/(-).

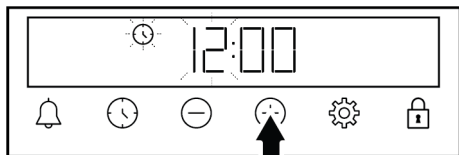

3. Dodirnite taster ⌚ ili ⚙️ da biste aktivirali polje za minute.

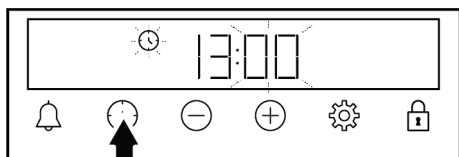

4. Dodirnite tastere (+)/(-) da biste podesili minute.

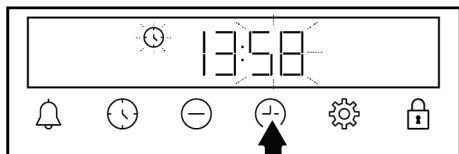

5. Potvrdite dodir na taster ⌚ ili ⚙️.  
⇒ Tačno vreme je podešeno i simbol ⌚ nestaje sa ekrana.

**i** Ako prvo vreme nije podešeno, „12:00“ i simboli ⌚ nastavljaju da trepte i rerna neće početi da radi. Da bi vaša rerna funkcionisala, morate da potvrdite tačno vreme dana tako što ćete podesiti tačno vreme ili dodirnuti taster ⌚ kada tačno vreme bude „12:00“. Kasnije možete promeniti podešavanje tačnog vremena, kao što je opisano u odeljku „**Podešavanja**“.

**i** U slučaju prekida napajanja, podešavanja tačnog vremena se poništavaju. Potrebno je ponovo izvršiti podešavanje.

### 4.2 Početno čišćenje

1. Skinite svu ambalažu.
2. Izvadite sve dodatke iz rerne isporučene uz proizvod.
3. Uključite proizvod 30 minuta, a zatim ga isključite. Na ovaj način će sagoreti i očistiti se ostaci i slojevi koji su ostali u rerni tokom proizvodnje.
4. Kada uključite proizvod, odaberite najvišu temperaturu i radnu funkciju na kojoj rade svi grejači u vašem proizvodu. See "Radne funkcije rerne [► 48]". U sledećem odeljku možete saznati kako koristiti rernu.
5. Sačekajte da se rerna ohladi.
6. Obrišite površine proizvoda vlažnom krpom ili sunđerom i osušite krpom.

#### Pre upotrebe dodataka;

Očistite dodatke koje izvadite iz rerne vodom sa deterdžentom i mekanim sunđerom za čišćenje.

**NAPOMENA:** Neki deterdženti ili sredstva za čišćenje mogu izazvati oštećenja površine. Ne koristite abrazivne deterdžente, praške za čišćenje, kreme za čišćenje ili oštre predmete tokom čišćenja.

**NAPOMENA:** Prilikom prve upotrebe, dim i miris se mogu pojaviti i trajati nekoliko sati. Ovo je normalno i potrebna vam je samo

dobra ventilacija da biste to uklonili. Izbegavajte direktno udisanje dima i mirisa koji nastanu.

## 5 Korišćenje rerne

### 5.1 Opšte informacije o korišćenju rerne

**Ventilator ( Razlikuje se u zavisnosti od modela proizvođača. \*Možda nije dostupno kod vašeg modela. )**

Vaš proizvod ima ventilator za hlađenje. Ventilator za hlađenje se automatski aktivira kad je potrebno i hladi i prednju stranu proizvoda i nameštaja. Automatski se deaktivira kada se proces hlađenja završi. Vrući vazduh izlazi preko vrata rerne. Nemojte ničim pokrivati ove otvore za ventilaciju. U suprotnom, rerna se može pregrejati. Ventilator za hlađenje kontinuirano radi tokom rada rerne ili nakon isključivanja rerne (otprilike 20-30 minuta). Ako spremate hranu koristeći programiranje tajmera rerne, na kraju vremena pečenja ventilator za hlađenje isključuje se sa svim funkcijama. Korisnik ne može odrediti vreme rada ventilatora za hlađenje. Uključuje se i isključuje automatski. Ovo nije greška.

#### Svetlo u rerni

Osvetljenje rerne se uključuje kada rerna počne da peče. U nekim je modelima osvetljenje upaljeno tokom pečenja, dok se u nekim modelima isključuje nakon određenog vremena.

### 5.2 Rad kontrolne jedinice rerne

#### Opšta upozorenja za kontrolnu jedinicu rerne

- Maksimalno vreme koje se može podesiti za period pečenja je 5 sati i 59 minuta. U slučaju prekida napajanja, program se otkazuje. Morate opet podesiti program na uređaju.
- Prilikom bilo kakvog podešavanja, odgovarajući simboli trepere na ekranu. Sačekajte kratko dok se podešavanja sačuvaju.

- Ako je izvršeno neko podešavanje spremanja hrane, tačno vreme se ne može podesiti.
- Ako je vreme spremanja hrane podešeno, kada započne spremanje hrane, preostalo vreme se prikazuje na ekranu.
- U slučajevima kada je podešeno vreme spremanja hrane ili vreme završetka spremanja hrane; možete automatski otkazati dužim dodirom na taster ⌚.

#### Tajmer

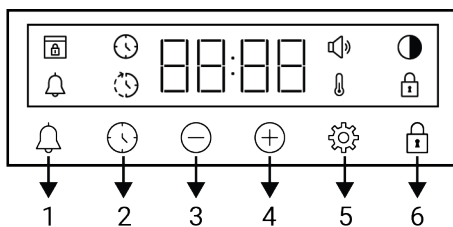

- 1 Taster za alarm
- 2 Taster za podešavanje vremena
- 3 Taster za smanjenje
- 4 Taster za povećanje
- 5 Taster za podešavanje
- 6 Taster za zaključavanje tastera

#### Simboli na ekranu

- ⌚ : Simbol vremena pečenja
- ⌚ : Simbol za kraj vremena pečenja \*
- 🔔 : Simbol alarma
- 🌙 : Simbol nivoa osvetljenja
- 🔒 : Simbol zaključavanja tastera
- 🌡️ : Simbol temperature
- 🔊 : Simbol nivoa jačine zvuka
- 🔒 : Simbol zaključavanja vrata \*

\*Razlikuje se u zavisnosti od modela proizvođača.  
\*Možda nije dostupno kod vašeg modela.

#### Uključivanje rerne

Kada izaberete radnu funkciju na kojoj želite da spremate hranu s okruglim dugmetom za izbor funkcija i postavite

određenu temperaturu s okruglim dugmetom za temperaturu, rerna počinje da radi.

### Isključivanje rerne



Renu možete isključiti okretanjem okruglog dugmeta za izbor funkcija i okruglog dugmeta za temperature u položaj „isključeno“ (gore).

### Manuelno spremanje hrane za izbor temperature i funkcije rada rerne

Možete spremati hranu tako što ćete izvršiti manuelnu kontrolu (pod vašom kontrolom) bez podešavanja vremena spremanja hrane odabirom temperature i radne funkcije specifične za vašu hranu.





1. Izaberite radnu funkciju na kojoj želite da spremate hranu pomoću okruglog dugmeta za izbor funkcija.
2. Podesite temperaturu na kojoj želite da spremate hranu s okruglim dugmetom za temperaturu.



⇒ Vaša rerna će odmah početi da radi na izabranoj funkciji i temperaturi, a simbol  će se pojaviti na ekranu. Kada temperatura u rerni dostigne podešenu temperaturu, simbol  nestaje. Rerna se ne isključuje automatski jer se ručno spremanje hrane obavlja bez podešavanja vremena za spremanje hrane. Morate sami kontrolisati spremanje hrane i isključiti rernu. Kad je spremanje hrane završeno, isključite rernu okretanjem okruglog dugmeta za odabir funkcije i okruglog dugmeta za temperaturu u položaj „isključeno“ (gore).

### Spremanje hrane podešavanjem vremena spremanja hrane:

Rernu možete automatski isključiti po isteku vremena odabirom temperature i radne funkcije specifične za vašu hranu i podešavanjem vremena spremanja hrane na tajmeru.

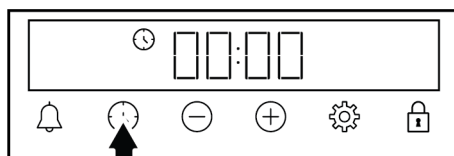
1. Izaberite funkciju rada za spremanje hrane.
2. Dodirnite taster  dok se na ekranu ne pojavi simbol  za vreme spremanja hrane.



 Nakon što podesite funkciju rada i temperaturu, možete podesiti vreme spremanja hrane na 30 minuta tako što ćete direktno dodirnuti taster  za brzo podešavanje vremena spremanja hrane i promeniti vreme pomoću tastera .

3. Podesite vreme spremanja hrane pomoću tastera .

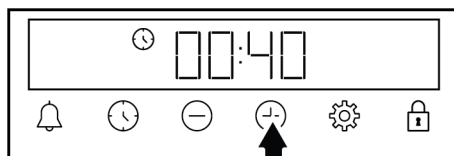



 vreme spremanja hrane povećava se za 1 minut u prvih 15 minuta, nakon 15 minuta povećava se za 5 minuta.

4. Stavite hranu u rernu i podesite temperaturu pomoću okruglog dugmeta za temperaturu.

⇒ Vaša rerna će odmah početi da radi na izabranoj funkciji i temperaturi. Podešeno vreme spremanja hrane počinje odbrojavati i simbol  pojavljuje



se na ekranu. Kada temperatura u rerni dostigne podešenu temperaturu, simbol  nestaje.

5. Nakon što je podešeno vreme spremanja hrane završeno, na ekranu se pojavljuje „Kraj“, simbol  treperi i tajmer se oglašava zvučnim signalom.
6. Upozorenje se oglašava dva minuta. Pritisnite bilo koji taster da biste zaustavili upozorenje. Upozorenje se zaustavlja i prikazuje se tačno vreme.

 Ako se na kraju zvučnog upozorenja pritisne bilo koji taster, rerna će ponovo početi da radi. Da biste sprečili da rerna ponovo radi nakon kraja upozorenja, isključite rernu okretanjem okruglog dugmeta za temperaturu i okruglog dugmeta za temperaturu i okruglog dugmeta za odabir funkcija na poziciju „0“ (isključeno).



### 5.3 Podešavanja

#### Aktiviranje zaključavanja tastera

Korišćenjem funkcije zaključavanja tastera možete zaštititi tajmer od smetnji.

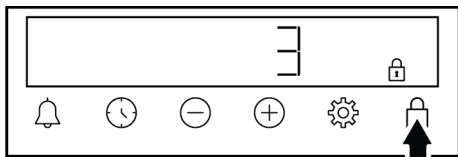
1. Dodirnite taster dok se na ekranu ne pojavi simbol .





- ⇒ Simbol  se prikazuje na ekranu i počinje odbrojavanje 3-2-1. Zaključavanje tastera se aktivira kada se odbrojavanje završi. Kada se dodirne bilo koji taster dok je podešeno zaključavanje tastera, tajmer se oglašava zvučnim signalom i simbol  treperi.

 Ako otpustite taster pre kraja odbrojavanja, zaključavanje tastera se ne aktivira.

 Tasteri za tajmer se ne mogu koristiti kada je zaključavanje tastera aktivirano. Zaključavanje tastera neće biti otkazano u slučaju nestanka struje.



#### Isključivanje zaključavanja tastera

1. Dodirnite taster dok sa ekrana ne nestane simbol .
  - ⇒ Na ekranu se prikazuje simbol , što znači da je zaključavanje tastera aktivirano.

#### Podešavanje alarma

Tajmer uređaja takođe možete da koristite za bilo kakvo upozorenje ili podsetnik koji se ne odnosi samo na pečenje. Sat sa alarmom nema uticaja na funkcije rerne. Koristi se za svrhe upozorenja. Na primer, alarm možete da koristite kada želite da okrenete hranu u rerni u određeno vreme. Čim istekne vreme koje ste postavili, tajmer se oglašava zvučnim upozorenjem.

 Maksimalno vreme alarma može biti 23 sata i 59 minuta.

1. Dodirnite  dok se na ekranu ne pojavi simbol tastera .

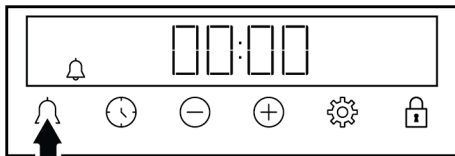

2. Podesite alarm pomoću tastera /.

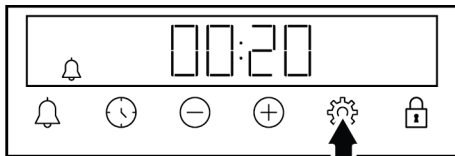

- ⇒ Nakon podešavanja vremena alarma, simbol  ostaje upaljen i vreme alarma počinje da odbrojava na ekranu. Ako su vreme alarma i vreme pečenja postavljeni istovremeno, na ekranu se prikazuje kraće vreme.





3. Nakon završetka vremena alarma, simbol  počinje treptati i daje vam zvučno upozorenje.

### Isključivanje alarma

1. Na kraju perioda alarma, upozorenje se oglašava dva minuta. Dodirnite bilo koji taster da biste zaustavili zvučno upozorenje.

⇒ Upozorenje se zaustavlja i prikazuje se tačno vreme.



### Ako želite da otkazete alarm;

1. Dodirnite taster  dok se na ekranu ne pojavi simbol  da biste ponovo podesili vreme alarma. Dodirnite taster  dok se na ekranu ne pojavi simbol **00:00**.
2. Alarm možete otkazati i dodirivanjem tastera  duže vremena.

### Podešavanje jačine zvuka

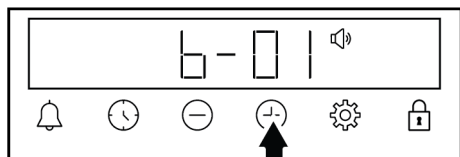
1. Dodirnite taster  dok se na ekranu ne pojavi simbol .



2. Podesite željeni nivo pomoću tastera  / . (**b-01-b-02-b-03**)

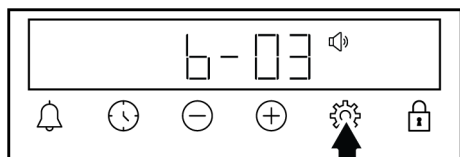



3. Dodirnite taster  da biste potvrdili, ili će se podešavanje aktivirati ubrzo bez dodirivanja tastera. Podešavanje jačine zvuka postaje aktivno nakon nekog vremena.

### Podešavanje osvetljenosti ekrana

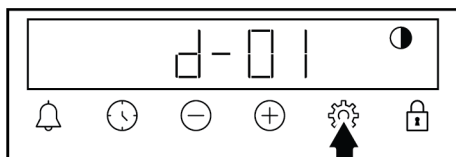
1. Dodirnite taster  dok se na ekranu ne pojavi simbol .





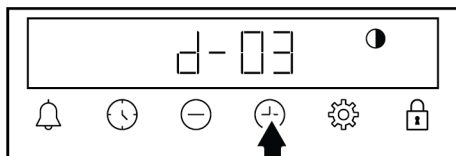

2. Podesite željeni nivo osvetljenosti pomoću tastera  / . (**d-01-d-02-d-03**)





3. Dodirnite taster  da biste potvrdili, ili će se podešavanje aktivirati ubrzo bez dodirivanja tastera. Podešavanje osvetljenosti postaje aktivno nakon nekog vremena.

### Promena tačnog vremena

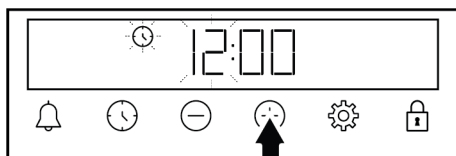

Na vašoj rerni; da promenite doba dana koje ste prethodno podesili,

1. Dodirnite taster  dok se na ekranu ne pojavi simbol .
2. Podesite tačno vreme pomoću tastera  / .



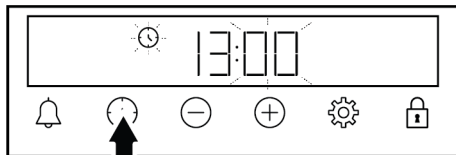

3. Dodirnite taster  ili  da biste aktivirali polje za minute.

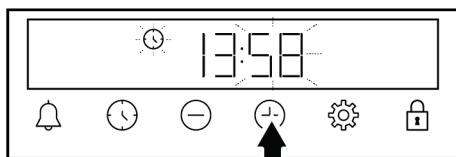

4. Dodirnite tastere  /  da biste podesili minute.



5. Potvrdite dodirrom na taster  ili .

⇒ Tačno vreme je podešeno i simbol  nestaje sa ekrana.

## 6 Opšte informacije o pečenju

U ovom odeljku možete pronaći savete za pripremu i spremanje hrane.

Pored toga, u ovom sektoru su opisana neka od jela koje su testirali proizvođači i najprikladnija podešavanja za ta jela. Takođe su navedena odgovarajuća podešavanja rerne i dodataka za ta jela.

### 6.1 Opšta upozorenja o pečenju hrane u rerni

- Dok otvarate vrata rerne za vreme ili nakon pečenja, može se pojaviti vruća para. Para može izazvati opekotine na rukama, licu i/ili očima. Kada otvarate vrata rerne, stanite na propisnu udaljenost
- Intenzivna para koja se stvara tokom pečenja može stvoriti kondenzovane kapljice vode na unutrašnjosti i spoljašnjosti rerne i na gornjim delovima nameštaja zbog temperaturne razlike. To je normalna i fizička pojava.
- Temperatura i vreme spremanja hrane predviđeni za izvesno jelo mogu varirati u zavisnosti od recepta i količine. Iz tog razloga, ove vrednosti su date okvirno.
- Uvek izvadite neupotrebene dodatke iz rerne pre nego što započnete sa spremanjem hrane. Dodaci koji ostanu u rerni mogu osujetiti pripremu vašeg jela korišćenjem predviđenih vrednosti.
- Za jela koja pripremate prema sopstvenom receptu, možete kao referencu koristiti slična jela data u tabelama za pripremu.
- Upotreba isporučenih dodataka osigurava najbolje performanse u pripremi. Uvek se pridržavajte upozorenja i informacija koje je proizvođač dao za ostalo posuđe koje koristite.
- Izrežite papir za pečenje koji ćete koristiti u pripremi na veličinu koja je odgovarajuća za posudu u kojoj planirate da spremate jelo. Papir za pečenje koji prelazi preko posude može stvoriti

opasnost od požara i uticati na kvalitet vaše pečene hrane. Koristite papir za pečenje koji ćete koristiti u navedenom temperaturnom opsegu.

- da biste postigli dobre performanse pečenja, postavite hranu na preporučenu ispravnu policu. Ne menjajte položaj police tokom pečenja.

#### 6.1.1 Peciva i hrana iz rerne

##### Opšte informacije

- Da biste postigli dobre performanse pečenja preporučujemo upotrebu dodataka proizvoda. Ako koristite spoljni pribor za spremanje jela, preferirajte tamno posuđe koje se ne lepi i koje je otporno na toplotu.
- Ako je u tabeli za pečenje preporučeno prethodno zagrevanje, obavezno stavite hranu u rernu nakon prethodnog zagrevanja
- Ako ćete hranu spremati uz upotrebu posuđa na žičanoj polici, posudu stavite na sredinu žičane police, a ne blizu stražnjeg zida.
- Svi materijali koji se koriste u pravljenju peciva treba da budu sveži i na sobnoj temperaturi.
- Status spremanja hrane može varirati u zavisnosti od količine hrane i veličine posuđa.
- Metalni, keramički i stakleni kalupi produžavaju vreme kuvanja, a donje površine peciva ne porumene ravnomerno.
- Ako koristite papir za pečenje, na donjoj površini namirnice može se primetiti malo porumenelosti. U ovoj situaciji, možda ćete morati da produžite period kuvanja za otprilike 10 minuta.
- Vrednosti navedene u tabelama za spremanje određene su nakon rezultata testiranja izvršenih u našim

laboratorijama. Vrednosti koje budu vama odgovarale mogu se razlikovati od tih vrednosti.

- Stavite hranu na odgovarajuću policu koja se preporučuje u tabeli za spremanje hrane. Polica br. 1. je donja polica rerne.
- Kuvajte preporučena jela prema tabeli za spremanje hrane sa jednim plehom.

### Saveti za pečenje kolača

- Ako je kolač previše suv, povećajte temperaturu za 10°C i skratite vreme pečenja.
- Ako je kolač nepečen, koristite malu količinu tečnosti ili smanjite temperaturu za 10°C.
- Ako je vrh kolača izgoreo, stavite ga na donju policu, smanjite temperaturu i produžite vreme pečenja.
- Ako je unutrašnjost torte dobro pečena, a spolja lepljiva, koristite manje tečnosti, smanjite temperaturu i produžite vreme kuvanja.

### Saveti za pecivo

- Ako je pecivo previše suvo, povećajte temperaturu za 10°C i skratite vreme pečenja. Navlažite slojeve testa prelivom od mleka, ulja, jaja i jogurta.
- Ako se pecivo predugo peče, vodite računa da debljina testa ne bude veća od dubine pleha.
- Ako površina peciva potamni, ali donji deo nije pečen, vodite računa da ne koristite veliku količinu preliava na dnu peciva. Probajte da ravnomerno rasporedite preliv između slojeva testa i preko površine peciva da biste postigli ravnomerno tamnu boju peciva.
- Pecite testo u položaju i na temperaturi prema vrednostima datim u tabeli. Ako dno i dalje nije dovoljno tamno, stavite ga na donju policu prilikom narednog pečenja.

### Tabela za spremanje peciva i hrane za pečenje

Hrana	Dodaci koje možete koristiti	Radna funkcija	Pozicija polica	Temperatura (°C)	Vreme pečenja (minimalno) (okvirno)
Torta na poslužavniku	Standardni pleh *	Gornji i donji grejač	3	180	30 ... 40
Torta u kalupu	Okrugli kalup za torte na žičanom grilu** **	Gornji i donji grejač	2	180	30 ... 40
Sitni kolači	Standardni pleh *	Gornji i donji grejač	3	160	25 ... 35
Sitni kolači	Standardni pleh *	Gornji i donji grejač + ventilator	3	150	20 ... 30
Biskvit torta	Okrugli kalup za torte, prečnika 26 cm sa stezaljkom na žičanom grilu**	Gornji i donji grejač	2	160	30 ... 40
Biskvit torta	Okrugli kalup za torte, prečnika 26 cm sa stezaljkom na žičanom grilu**	Gornji i donji grejač + ventilator	2	160	20 ... 30
Keksići	Pleh za testa *	Gornji i donji grejač	3	170	25 ... 35
Peciva	Standardni pleh *	Gornji i donji grejač + ventilator	2	200	35 ... 45
Lepinja	Standardni pleh *	Gornji i donji grejač	2	200	20 ... 30

Hrana	Dodaci koje možete koristiti	Radna funkcija	Pozicija police	Temperatura (°C)	Vreme pečenja (minimalno) (okvirno)
Celi hleb	Standardni pleh *	Gornji i donji grejač	3	200	30 ... 40
Lazanje	Staklena/ metalni pravouga ona posuda na žičanom grilu **	Gornji i donji grejač	2 ili 3	200	30 ... 40
Pita od jabuka	Okrugli crni metalni kalup, prečnika 20 cm na žičanom grilu **	Gornji i donji grejač	2	180	50 ... 70
Pizza	Standardni pleh *	Gornji i donji grejač	2	200 ... 220	10 ... 20

Prethodno zarijavanje se preporučuje za svu hranu.

\*Ovi dodaci možda nisu uključeni u vaš proizvod.

\*\*Ovi dodaci nisu uključeni u vaš proizvod. Oni su komercijalno dostupni dodaci.

## 6.1.2 Meso, riba i živinsko meso

### Gljučne tačke o grilovanju

- Pečenje celog pileta, ćurke i velikih komada mesa sa dresingom poput limunovog soka i crnog bibera koji se stavlja pre pečenja, poboljšaće performanse pečenja
- Potrebno je 15 do 30 minuta duže za pečenje mesa sa kostima u odnosu na pečenje iste količine mesa bez kostiju.

- Za svaki centimetar debljine mesa je potrebno približno 4 do 5 minuta pečenja.
- Nakon isteka vremena pečenja, ostavite meso u rerni oko 10 minuta. Sokovi se bolje raspoređuju kroz meso i ne cure kada se meso seče.
- Ribu postavite u sredinu žičane police na dnu u vatrostalnoj posudi.
- Kuvajte preporučena jela prema tabeli za spremanje hrane sa jednim plehom.

### Tabela za spremanje mesa, ribe i živinskog mesa

Hrana	Dodaci koje možete koristiti	Radna funkcija	Pozicija police	Temperatura (°C)	Vreme pečenja (minimalno) (okvirno)
Stek (celi) / Prženi (1 kg)	Standardni pleh *	Gornji i donji grejač + ventilator	3	15 min. 250/ maks, nakon 180 ... 190	60 ... 80
Jagnjeća plečka (1,5-2 kg)	Standardni pleh *	Gornji i donji grejač + ventilator	3	15 min. 250/ maks, nakon 170	110 ... 120
Pečena piletina (1,8-2 kg)	Žičani gril * Stavite jednu posudu na donju policu.	Gornji i donji grejač + ventilator	2	15 min. 250/max, nakon 190	60 ... 80
Ćurka (5,5 kg)	Standardni pleh *	Gornji i donji grejač + ventilator	1	25 min. 250/ maks, nakon 180 ... 190	150 ... 210
Riba	Žičani gril * Stavite jednu posudu na donju policu.	Gornji i donji grejač + ventilator	3	200	20 ... 30

Prethodno zarijavanje se preporučuje za svu hranu.

\*Ovi dodaci možda nisu uključeni u vaš proizvod.

\*\*Ovi dodaci nisu uključeni u vaš proizvod. Oni su komercijalno dostupni dodaci.

### 6.1.3 Gril

Kada grilujete meso, ribu ili živinu, ona brzo potamni, ima lepu koricu i ne isušuje se. Fileti mesa, komadići mesa i kobasice su naročito pogodni za grilovanje, kao i povrće sa visokim sadržajem vode poput paradajza i crnog luka.

#### Opšta upozorenja

- Hrana koja nije adekvatna za grilovanje predstavlja opasnost od nastanka požara. Grilujte samo hranu koja se sme obrađivati na temperaturi za intenzivno grilovanje. Takođe, hranu ne stavljajte predaleko u zadnji deo grila. Ovo je najtoplije područje i masna hrana se može zapaliti.
- **Za vreme grilovanja zatvorite vrata rerne. Nikada ne grilujte sa otvorenim vratima rerne. Vruće površine mogu izazvati opekotine!**

#### Ključne tačke grila

- Pripremite hranu slične debljine i težine što je više moguće za grilovanje.
- Rasporedite komade koji će se grilovati na žičanu policu ili u pleh za pečenje sa žičanom policom tako da površina hrane nije veća od površine grejača.
- U zavisnosti od debljine komada za gril, vremena pripreme data u tabeli mogu varirati.
- Ubacite žičanu policu ili pleh za grilovanje na željeni nivo u rerni. Ako grilujete na žičanoj polici, ubacite pleh na nižu visinu kako bi prikupljao masnoću. Pleh koji ćete ubaciti trebalo bi da bude veličine tako da pokriva celokupnu površinu grila. Takav pleh možda nije priložen uz proizvod. Dodajte malo vode u pleh zbog lakšeg čišćenja.

#### Tabela za gril

Hrana	Dodaci koje možete koristiti	Pozicija police	Temperatura (°C)	Vreme pečenja (minimalno) (okvirno)
Riba	Žičani gril	4 - 5	250	20 ... 25
Piletina u komadima	Žičani gril	4 - 5	250	25 ... 35
Ćufte (teletina) - 12 količina	Žičani gril	4	250	20 ... 30
Jagneći kotleti	Žičani gril	4 - 5	250	20 ... 25
Odrezak - (meso seckano na kockice)	Žičani gril	4 - 5	250	25 ... 30
Teleći kotleti	Žičani gril	4 - 5	250	25 ... 30
Gratinirano povrće	Žičani gril	4 - 5	220	20 ... 30
Tostirani hleb	Žičani gril	4	250	1 ... 4

Preporučuje se prethodno zagrevanje 5 minuta za svu hranu koja se griluje.

Komade hrane okrenite nakon 1/2 ukupnog vremena spremanja hrane.

## Niski gril + ventilator

Hrana	Dodaci koje možete koristiti	Radna funkcija	Pozicija polica	Temperatura (°C)	Vreme pečenja (minimalno) (okvirno)
Riba	Žičani gril	Niski gril + ventilator	4	200	30 ... 35
Piletina u komadima	Žičani gril	Niski gril + ventilator	4	250	25 ... 35
Ćufte (teletina) - 12 količina	Žičani gril	Niski gril + ventilator	4	250	30 ... 40
Stek (celi) / Prženi (1 kg)	Žičani gril - Stavite jednu posudu na donju policu.	Niski gril + ventilator	3	15 min. 250, nakon 180 ... 190	90 ... 110

Nemojte prethodno zagrevati posuđe preporučeno u ovoj tabeli za roštilj.

### 6.1.4 Testna jela

- Jela u ovoj tabeli pripremljena su u skladu sa standardom EN 60350-1 kako bi se olakšalo testiranje proizvoda za kontrolne ustanove.

- Kuvajte preporučena jela prema tabeli za spremanje hrane sa jednim plehom.

#### Tabela načina spremanja testnih obroka

Hrana	Dodaci koje možete koristiti	Radna funkcija	Pozicija polica	Temperatura (°C)	Vreme pečenja (minimalno) (okvirno)
Pecivo (slatki kolačić)	Standardni pleh *	Gornji i donji grejač	3	140	20 ... 30
Sitni kolači	Standardni pleh *	Gornji i donji grejač	3	160	25 ... 35
Sitni kolači	Standardni pleh *	Gornji i donji grejač + ventilator	3	150	20 ... 30
Biskvit torta	Okrugli kalup za torte, prečnika 26 cm sa stezaljkom na žičanom grilu **	Gornji i donji grejač	2	160	30 ... 40
Biskvit torta	Okrugli kalup za torte, prečnika 26 cm sa stezaljkom na žičanom grilu **	Gornji i donji grejač + ventilator	2	160	20 ... 30
Pita od jabuka	Okrugli crni metalni kalup, prečnika 20 cm na žičanom grilu **	Gornji i donji grejač	2	180	50 ... 70

Prethodno zarijavanje se preporučuje za svu hranu.

\*Ovi dodaci možda nisu uključeni u vaš proizvod.

\*\*Ovi dodaci nisu uključeni u vaš proizvod. Oni su komercijalno dostupni dodaci.

Hrana	Dodaci koje možete koristiti	Pozicija polica	Temperatura (°C)	Vreme pečenja (minimalno) (okvirno)
Ćufte (teletina) - 12 količina	Žičani gril	4	250	20 ... 30
Tostirani hleb	Žičani gril	4	250	1 ... 4

Preporučuje se prethodno zagrevanje 5 minuta za svu hranu koja se griluje.

Komade hrane okrenite nakon 1/2 ukupnog vremena spremanja hrane.

## 7 Održavanje i čišćenje

### 7.1 Opšte informacije o čišćenju

#### Opšta upozorenja

- Sačekajte da se uređaj ohladi pre čišćenja. Vruće površine mogu izazvati opekotine!
- Nemojte nanositi deterdžente direktno na vruće površine. Ovo može izazvati trajne mrlje.
- Detaljno očistite i osušite uređaj nakon svake upotrebe. Na taj način ćete lakše ukloniti ostatke hrane, čime izbegavate da ti ostaci izgore tokom sledeće upotrebe uređaja. Time se produžava vek trajanja uređaja i smanjuju problemi sa kojima se često suočavaju korisnici.
- Ne koristite sredstva za paročišćenje za čišćenje uređaja.
- Neki deterdženti ili sredstva za čišćenje mogu izazvati oštećenja površine. Neodgovarajuća sredstva za čišćenje su: izbeljivač, proizvodi za čišćenje koji sadrže amonijak, kiselinu ili hlorid, proizvodi za čišćenje parom, sredstva za uklanjanje kamenca, sredstva za uklanjanje mrlja i rđe, abrazivna sredstva za čišćenje (kreme za čišćenje, prašak za ribanje, krema za ribanje, abrazivno sredstvo i pribor za struganje, žica, sunđer, krpe za čišćenje koje upija prljavštinu i ostatke deterdženta).
- Za čišćenje nakon svake upotrebe nije potreban poseban materijal za čišćenje. Uređaj očistite deterdžentom za pranje posuđa, toplom vodom i mekom krpom ili sunđerom i osušite suvom krpom.

- Obavezno nakon čišćenja potpuno obrišite preostalu tečnost i odmah očistite hranu isprskanu oko tokom pečenja.
- Ne perite nijednu komponentu vašeg uređaja u mašini za pranje sudova.

#### Površine od inoksa i nerđajuće površine

- Ne koristite sredstva za čišćenje koja sadrže kiselinu ili hlor za čišćenje površina od nerđajućeg čelika ili inoksa i ručica.
- Površina od nerđajućeg inoksa može vremenom promeniti boju. To je normalno. Nakon svakeog rada, očistite deterdžentom pogodnim za nerđajuću površinu ili površinu od inoksa.
- Koristite meku krpu sa tečnim deterdžentom (neabrazivnim) pogodnim za čišćenje površina od inoksa, pri čemu treba da obratite pažnju da brišete samo u jednom pravcu.
- Odstranite mrlje od kamenca, ulja, škroba i proteina na staklenim površinama i površinama od inoksa bez odlaganja. Mrlje mogu zarđati nakon duže vremena.
- Sredstva za čišćenje poprskana/nanešena na površinu treba odmah očistiti. Abrazivna sredstva za čišćenje ostavljena na površini uzrokuju pojavu belih mrlja na površini.

#### Emajlirane površine

- Nakon svake upotrebe, emajlirane površine očistite deterdžentom za pranje posuđa, toplom vodom i mekom krpom ili sunđerom i osušite suvom krpom.



- Ako vaš proizvod ima funkciju lakog čišćenja parom, možete izvršiti lako čišćenje parom za netvrdokornu trenutnu nečistoću. (Pogledajte “Jednostavno paročišćenje [▶ 66]”.)
- Za tvrdokorne mrlje može se koristiti sredstvo za čišćenje rerne i grila koje se preporučuje na internet stranici vašeg proizvoda i sunđer za čišćenje koje ne ostavlja ogrebotine. Ne koristite neko drugo sredstvo za čišćenje rerne u tom slučaju.
- Da biste očistili prostor predviđen za spremanje hrane, rerne se mora ohladiti. Čišćenje vrućih površina izazvaće i opasnost od požara i oštećenja emajlirane površine.

### **Katalitičke površine**

- Bočne strane u prostoru za spremanje hrane mogu biti prekrivene samo emajliranim ili katalitičkim zidovima. Navedeno zavisi od modela.
- Katalitički zidovi imaju laganu mat i poroznu površinu. Katalitički zidovi rerne se ne smeju čistiti.
- Katalitičke površine apsorbuju ulje zahvaljujući svojoj poroznoj strukturi i počinju sjajiti kada je površina zasićena uljem, u tom slučaju preporučuje se zamena delova.

### **Staklene površine**

- Pri čišćenju staklenih površina ne koristite strugače od tvrdog metala i abrazivne materijale za čišćenje. Isti mogu oštetiti staklenu površinu.
- Proizvod očistite deterdžentom za pranje posuđa, toplom vodom i mekom krpom od sitnih vlakana koja je predviđena za čišćenje staklenih površina i osušite suvom krpom od sitnih vlakana.
- Ako posle čišćenja ima ostatka deterdženta, obrišite ga hladnom vodom i osušite čistom i suvom krpom od sitnih vlakana. Sledeći put preostali deterdžent može oštetiti staklenu površinu.
- Ni pod kojim uslovima ostatke osušene na staklenoj površini ne treba čistiti nazubljenim noževima, žičanom vunom ili sličnim alatima za gebranje.

- Mrlje od kalcijuma (žute mrlje) možete ukloniti sa staklene površine komercijalno dostupnim sredstvom za uklanjanje kamenca, sredstvom za uklanjanje kamenca poput sirćeta ili limunovog soka.
- Ako je površina jako zaprljana, nanosite sredstvo za čišćenje na mrlju sunđerom i sačekajte duže vremena da isto adekvatno odreaguje. Zatim očistite staklenu površinu vlažnom krpom.
- Promene boje i mrlje na staklenoj površini normalna su pojava i ne predstavljaju grešku.

### **Plastični delovi i obojene površine**

- Očistite plastične delove i obojene površine deterdžentom za pranje posuđa, toplom vodom i mekom krpom ili sunđerom i osušite suvom krpom.
- Ne koristite strugače od tvrdog metala i abrazivna sredstva za čišćenje. Oni mogu oštetiti površine.
- Uverite se da spojevi komponenti proizvoda ne budu ostavljeni vlažni i sa deterdžentom. U suprotnom može doći do korozije na ovim spojevima.

## **7.2 Pribor za čišćenje**

Ne stavljajte pribor proizvoda u mašinu za pranje sudova osim ako nije drugačije navedeno u korisničkom priručniku.

### **7.3 Čišćenje kontrolne table**

- Prilikom čišćenja ploča s kontrolnim okruglim dugmadima, obrišite tablu i dugmad vlažnom mekom krpom i osušite suvom krpom. Ne uklanjajte dugmad i zaptivke ispod da biste očistili tablu. Na taj način možete oštetiti kontrolnu tablu i dugmad.
- Prilikom čišćenja inoksa panela s kontrolnim dugmadima, nemojte koristiti sredstva za čišćenje površina od inoksa oko dugmadi. Indikatori oko dugmeta se mogu izbrisati.
- Očistite kontrolnu tablu osetljivu na dodir vlažnom mekom krpom i osušite suvom krpom. Ako vaš proizvod ima funkciju zaključavanja tastera, postavite

zaključavanje tastera pre čišćenja kontrolne table. Ako postupite drugačije, tastere možete neadekvatno odabrati.

## 7.4 Čišćenje unutrašnjosti rerne (površina za spremanje hrane)

Sledite korake čišćenja opisane u odeljku „Opšte informacije o čišćenju“ prema tipovima površine u vašoj rerni.

### Čišćenje stranica rerne

Bočne strane u prostoru za spremanje hrane mogu biti prekrivene samo emajliranim ili katalitičkim zidovima. Navedeno zavisi od modela. Ako model ima katalitičku stranicu, pogledajte informacije u odeljku „Katalitički zidovi“. Ako je vaš proizvod model sa žičanim policama, uklonite žičane police pre čišćenja bočnih zidova. Zatim završite čišćenje kako je opisano u odeljku „Opšte informacije o čišćenju“ se prema vrsti bočnog zida.

### Da biste uklonili bočne žičane police:

1. Uklonite prednji deo žičane police povlačenjem na bočni zid u suprotnom smeru.
2. Povucite žičanu policu prema sebi da biste je potpuno skinuli.

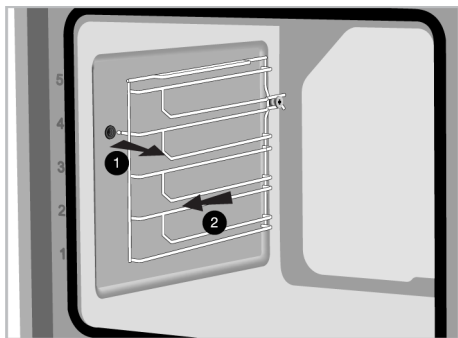

3. Da biste ponovo postavili police, obavite iste korake kao tokom skidanja, ali obrnutim redosledom.

## 7.5 Jednostavno paročišćenje

Ovo omogućava čišćenje prljavštine (koja nije tvrdokorna) koja je omekšana parom u rerni i kapljicama vode koje se lako kondenzuju na unutrašnjim površinama rerne.

1. Izvadite sve dodatke iz rerne.
2. Sipajte 500 ml vode u pleh i stavite pleh na 2. nivo police u rerni.

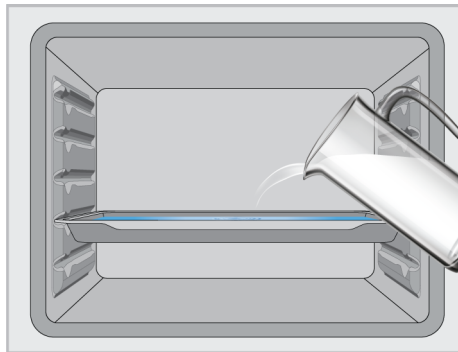

3. Podesite rernu na radni režim jednostavnog paročišćenja i uključite je na 100°C tokom 15 minuta.

Odmah otvorite vrata i obrišite unutrašnjost rerne mokrim sunđerom ili krpom. Para će se osloboditi prilikom otvaranja vrata. Ovo može stvoriti rizik od opekotina. Budite oprezni prilikom otvaranja vrata.

U slučaju tvrdokornih mrlja, proizvod očistite deterdžentom za pranje posuđa, toplom vodom i mekom krpom ili sunđerom i osušite suvom krpom.



U funkciji lakog paročišćenja, očekuje se da dodata voda ispari i kondenzuje se na unutrašnjoj strani rerne i na vratima rerne kako bi se omekšala lagana prljavština nastala u vašoj rerni. Kondenzat koji se stvori na vratima rerne može prsnuti okolo kada se vrata rerne otvore. Čim otvorite vrata rerne, obrišite kondenzat.

(Razlikuje se u zavisnosti od modela proizvoda. \*Možda nije dostupno kod vašeg modela.) Nakon kondenzacije unutar

rerne, može se pojaviti lokvica ili vlaga u žlebu rezervoara na dnu rerne. Nakon upotrebe, očistite ovaj žleb vlažnom krpom a zatim posušite.



## 7.6 Čišćenje vrata rerne

Možete da skinete vrata i staklo rerne da biste ih očistili. Kako ukloniti vrata i staklo objašnjeno je u odeljcima „**Skidanje vrata rerne**“ i „**Skidanje unutrašnjeg stakla na vratima rerne**“. Nakon što skinete unutrašnje staklo na vratima, očistite ga sredstvom za pranje posuđa, toplom vodom i mekom krpom ili sunđerom i osušite suvom krpom. Da biste uklonili ostatke kamenca koji se mogu formirati na staklu rerne, obrišite staklo sirčetom i isperite.



Da biste očistili vrata i stakla rerne nemojte koristiti gruba abrazivna sredstva za čišćenje, metalne strugače, žičanu vunu ili sredstva za izbeljivanje.

### Skidanje vrata rerne

1. Otvorite vrata rerne.
2. Otvorite klipse na šarkama sa desne i leve strane na vratima tako što ćete ih gurnuti nadole kao što je prikazano na slici.
3. Tipovi šarki su (A), (B), (C) u zavisnosti od modela proizvoda. Sledeće slike pokazuju kako se otvara svaki tip šarki.
4. (A) tip šarke je dostupan u normalnim tipovima vrata.

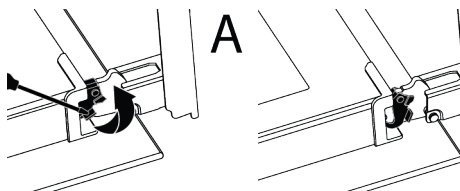

5. (B) tip šarke je dostupan u tipovima vrata sa usporivačem za zatvaranje.

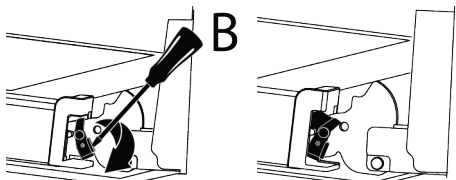

6. (C) tip šarke je dostupan u tipovima vrata sa usporivačem za otvaranje/zatvaranje.

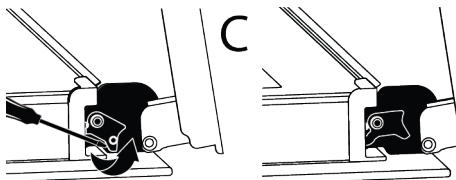

7. Postavite vrata rerne u poluzatvoren položaj.

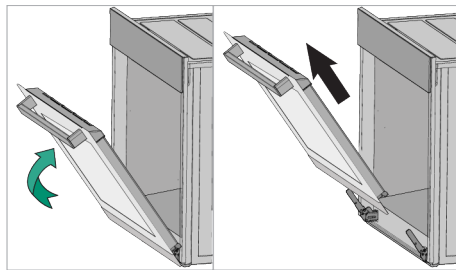

8. Skinete vrata tako što ćete ih izvući naviše da biste ih oslobodili iz leve i desne šarke.



Kada vraćate vrata, obavite iste korake kao tokom skidanja, ali obrnutim redosledom. Ne zaboravite da zatvorite klipse na šarkama kada vratite vrata.

## 7.7 Skidanje unutrašnjeg stakla sa vrata rerne

Unutrašnje staklo na prednjim vratima uređaja može se skinuti za potrebe čišćenja.

1. Otvorite vrata rerne.
2. Povucite plastični deo pričvršćen na gornjem delu prednjih vrata prema sebi istovremeno pritiskajući na tačke pritiska sa obe strane dela i izvadite ga.

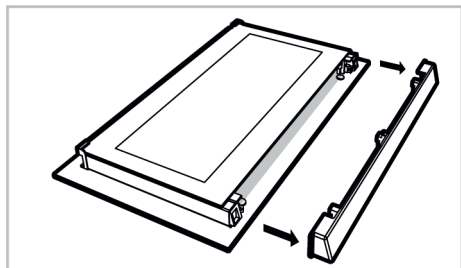
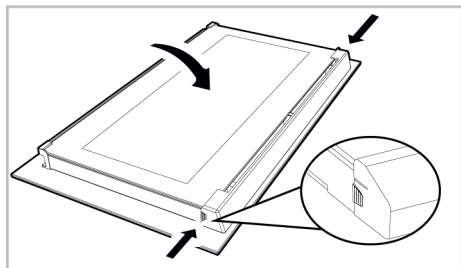

3. Kao što je prikazano na slici, malo podignite staklenu ploču s unutrašnje strane (1) prema „A“ a zatim je izvadite povlačenjem prema „B“.

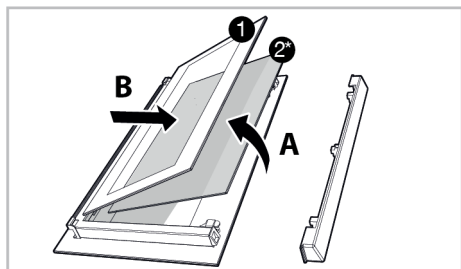

- 1 Staklena ploča sa unutrašnje strane      2\* Unutrašnje staklo (možda nije dostupno kod vašeg proizvoda)

4. Ako vaš proizvod ima unutrašnjue staklo (2), ponovite isti postupak da biste ga skinuli (2).
5. Prvi korak za vraćanje vrata u probitno stanje je ponovno postavljanje unutrašnjeg stakla (2). Postavite zakošeni ugao staklene ploče tako da nalegne u zakošeni ugao na plastičnom prerezu. (Ako vaš proizvod ima unutrašnje staklo). Unutrašnje staklo (2) mora biti pričvršćeno na plastični prerez najbliži staklenoj ploči s unutrašnje strane (1).
6. Prilikom ponovnog poslavljanja staklene ploče s unutrašnje strane (1) proverite da li štampana strana stakla leži licem prema unutrašnjem staklu. Od ključnog je značaja da donji uglovi staklene ploče s unutrašnje strane (1) nalegnu u donje plastične prezeze.
7. Gurnite plastični deo prema okviru dok ne čujete zvuk „klik“.

## 7.8 Čišćenje sijalice u rerni

U slučaju da se staklena površina sijalice u rerni postane zaprlja; očistite je deterdžentom za pranje posuđa, toplom vodom i mekom krpom ili sunderom i osušite suvom krpom. U slučaju kvara sijalice u rerni, možete zameniti sijalicu prema postupku opisanom u sledećem odeljku.

### Zamena sijalice u rerni

#### Opšta upozorenja

- Pre menjanja sijalice proverite da li je uređaj isključen sa napajanja elektrinom energijom i da li se ohladio, kako biste izbegli rizik od strujnog udara. Vruće površine mogu izazvati opekotine!
- Ovu rernu napaja sijalica sa žarnom niti snage manje od 40 W, manje od 60 mm visine, manje od 30 mm u prečniku ili halogena lampa sa utičnicom G9 snage manje od 60 W. Sijalice su pogodne za rad na temperaturama iznad 300 °C. Sijalice za rerne su dostupne kod

ovlašćenih servisa ili licenciranih tehničara. Ovaj proizvod sadrži sijalicu energetske klase G.

- Položaj sijalice može se razlikovati od položaja prikazanog na slici.
- Sijalica koja se koristi u ovom proizvodu nije adekvatna za upotrebu u domaćinstvu za osvetljavanje prostorija. Svrha ove sijalice je da pomogne korisniku da vidi prehrambene proizvode.
- Sijalice koje se koriste u ovom proizvodu podnose ekstremne fizičke uslove kao što su temperature iznad 50 °C.

#### Ako vaša rerna ima okruglu sijalicu:

1. isključite uređaj iz struje.
2. Uklonite zaštitno staklo okrećući ga u smeru suprotnom od kazaljke na satu.

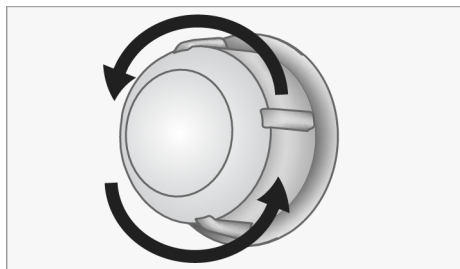

3. Ako je sijalica vaše rerne tipa (A) prikazana na donjoj slici, okrenite sijalicu rerne kao što je prikazano na slici i zamenite je novom. Ako je model tipa (B), izvucite je kao što je prikazano na slici i zamenite je novom.

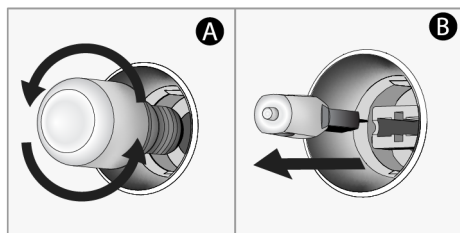

## 8 Rešavanje problema

Ako problem i dalje postoji nakon što ste slijedili upute u ovom poglavlju, obratite se prodavcu ili ovlaštenom servisu. Nikada nemojte sami da pokušavate da popravite proizvod.

4. Vratite zaštitno staklo.

#### Ako vaša rerna ima kockastu sijalicu,

1. isključite uređaj iz struje.
2. Uklonite žičane police kao što je opisano.

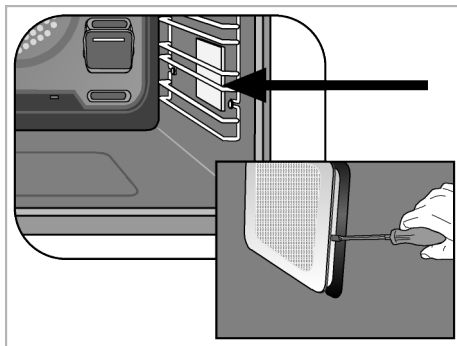

3. Šrafciгерom podignite zaštitno staklo sijalice. Prvo uklonite zavrtanj, ako postoji zavrtanj na kvadratnoj lampi u vašem proizvodu.
4. Ako je sijalica vaše rerne tipa (A) prikazana na donjoj slici, okrenite sijalicu rerne kao što je prikazano na slici i zamenite je novom. Ako je model tipa (B), izvucite je kao što je prikazano na slici i zamenite je novom.

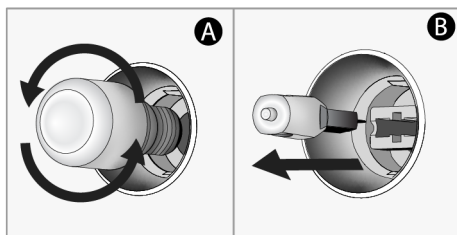

5. Vratite zaštitno staklo, a zatim vratite žičane police.

#### Para se emituje dok rerna radi.

- Normalno je da se stvara para tokom rada. >>> Ovo nije greška.

### **Tokom spremanjajhrane pojavljuju se kapljice vode**

- Para nastala tokom spremanja hrane kondenzuje se kada dođe u kontakt sa hladnim površinama izvan proizvoda i može da formira kapljice vode. >>> Ovo nije greška.

### **Zvuci metala se čuju dok se proizvod zagreva i hladi.**

- Metalni delovi se mogu širiti i proizvoditi zvukove kada se zagreju. >>> Ovo nije greška.

### **Proizvod ne radi.**

- Osigurač je možda neispravan ili pregoreo. >>> Proverite osigurače u razvodnoj kutiji. Promenite ih ako je potrebno ili ih ponovo aktivirajte.
- Uređaj ne sme da bude utaknut u utičnicu (s uzemljenjem). >>> Proverite da li je uređaj uključen u utičnicu.
- (Ako na vašem uređaju postoji tajmer) Tasteri na kontrolnoj tabli ne rade. >>> Ako vaš proizvod ima zaključavanje tastera, zaključavanje tastera je možda omogućeno, onemogućite zaključavanje tastera.

### **Sijalica na rerni nije uključena.**

- Sijalica na rerni je možda neispravna. >>> Zamenite sijalicu u rerni.
- Nema struje. >>> Proverite da li ima napajanja sa mreže i proverite osigurače u razvodnoj kutiji. Zamenite osigurače ako je potrebno ili ih ponovo aktivirajte.

### **Rerna ne greje.**

- Rerna možda nije podešena na određenu funkciju za spremanje hrane i/ili temperaturu. >>> Podesite rernu na određenu funkciju za spremanje hrane i/ili temperaturu.
- Za modele sa tajmerom, vreme nije podešeno. >>> Podesite vreme.
- Nema struje. >>> Proverite da li ima napajanja sa mreže i proverite osigurače u razvodnoj kutiji. Zamenite osigurače ako je potrebno ili ih ponovo aktivirajte.

### **(Za modele sa tajmerom) Ekran tajmera treperi ili je simbol tajmera ostao otvoren.**

- Ranije je bilo nestanka struje. >>> Podesite vreme / Isključite dugmad za funkcije proizvoda i ponovo ih prebacite na željeni položaj.



