

# beko

**Mašina za sušenje**

Priručnik za korisnika

**Машина за сушење**

Прирачник за употреба



B3T42242

**SB / MK**

2960313391\_SB/06-10-22.(15:19)



REKILIRANI PAPIR I  
PAPIR ZA RECIKLAŽU

## Poštovani korisnici,

### Pre upotrebe ovog proizvoda pročitajte ovo uputstvo!

Hvala što ste izabrali Beko proizvod. Želimo da postignete optimalnu efikasnost ovog visokokvalitetnog proizvoda koji je proizveden uz primenu vrhunske tehnologije. Obavezno je pročitati i potpuno razumeti ovaj vodič i dodatnu dokumentaciju pre upotrebe.

Obratite pažnju na sva upozorenja i informacije date u ovom uputstvu. Zbog toga možete zaštititi sebe i svoj proizvod od potencijalnih oštećenja.

Sačuvajte uputstvo za upotrebu. Ne odvajajte ovaj vodič od jedinice ako želite da je predate nekom drugom licu.

### Simboli i napomene

Sledeći simboli se koriste u uputstvu za korisnike:



Opasnost koja može prouzrokovati smrt ili povredu



Pročitajte uputstvo za upotrebu



Važne informacije ili korisni saveti za upotrebu



Upozorenje na vruće površine



Upozorenje na strujni udar



Upozorenje na opasnost od ultraljubičastog zračenja



Upozorenje od opekotina



Ambalaža proizvoda je napravljena od sirovina koje se mogu reciklirati, u skladu sa nacionalnim zakonima o očuvanju životne sredine.



Upozorenje od požara

**NAPOMENA** Opasnost koja može prouzrokovati materijalnu štetu na proizvodu ili okolini

<b>1 Bezbednosna uputstva .....</b>	<b>5</b>
1.1 Predviđena namena.....	5
1.2 Sigurnost dece, ugroženih osoba i kućnih ljubimaca .....	5
1.3 Zaštita od električne energije .....	6
1.4 Sigurnost u transportu .....	7
1.5 Bezbednost pri ugradnji.....	7
1.6 Bezbednost pri korišćenju .....	9
1.7 Bezbednost pri održavanju i čišćenju .....	11
1.8 Bezbednost osvetljenja.....	12
<b>2 Uputstva za zaštitu životne sredine.....</b>	<b>13</b>
2.1 Informacije o usklađenosti sa WEEE propisima i odlaganju otpada .....	13
2.2 Informacije o pakovanju .....	13
2.3 Standardna usaglašenost i podaci o testiranju / Izjava EU-a o usaglašenosti ...	13
<b>3 Vaša mašina za Sušenje .....</b>	<b>14</b>
3.1 Tehničke specifikacije .....	14
3.2 Opšti izgled .....	15
3.3 Opseg isporuke .....	15
<b>4 Instalacija.....</b>	<b>16</b>
4.1 Pravo mesto za ugradnju .....	16
4.2 Uklanjanje bezbednosne grupe za isporuku .....	16
4.3 Priključak za vodu.....	17
4.4 Podešavanje postolja.....	17
4.5 Pomeranje mašine za sušenje.....	17
4.6 Upozorenje u vezi sa bukom.....	17
4.7 Zamena sijalice.....	17
<b>5 Priprema.....</b>	<b>18</b>
5.1 Veš pogodan za sušenje u mašini za sušenje veša.....	18
5.2 Veš koji nije pogodan za sušenje u mašini za sušenje veša .....	18
5.3 Priprema veša za sušenje .....	18
5.4 Kako se štedi energija.....	18
5.5 Odgovarajući kapacitet punjenja .....	19

<b>6 Pokretanje proizvoda .....</b>	<b>20</b>
6.1 Kontrolni panel .....	20
6.2 Simboli .....	20
6.3 Priprema mašine za sušenje .....	20
6.4 Izbor programa i tabela potrošnje .....	21
6.5 Pomoćne funkcije .....	23
6.6 Indikatori upozorenja .....	24
6.7 Pokretanje programa .....	24
6.8 Zaključavanje zbog dece .....	24
6.9 Promena programa nakon što je počeo .....	24
6.10 Otkazivanje programa.....	25
6.11 Kraj programa.....	25
6.12 Funkcija mirisa.....	25
6.13 Funkcija uklanjanja mirisa i nabora SteamCure.....	25
<b>7 Održavanje i čišćenje.....</b>	<b>27</b>
7.1 Filteri za vlakna (unutrašnji i spoljni filteri) / Čišćenje unutrašnje površine vrata za punjenje.....	27
7.2 Čišćenje senzora .....	28
7.3 Pražnjenje rezervoara za vodu .....	28
7.4 Čišćenje kondenzatora .....	29
<b>8 Rešavanje problema .....</b>	<b>31</b>

# 1 Bezbednosna uputstva

Ovaj deo sadrži uputstva o bezbednosti koja su neophodna za sprečavanje rizika od fizičkih povreda i materijalnih šteta.

- Naša kompanija ne snosi odgovornost za štetu koja može nastati ako se ova uputstva ne poštuju
- Postupke instalacije i popravke uvek mora obavljati ovlašćeni servis.
- Koristite samo originalne rezervne delove i pribor.
- Ne popravljajte i ne menjajte nijednu komponentu proizvoda ako to nije jasno naznačeno u uputstvu za upotrebu.
- Ne modifikujte proizvod.



## 1.1 Predviđena namena

- Uređaj je namenjen isključivo za kućnu upotrebu. On nije namenjen za komercijalnu upotrebu.
- Uređaj nije namijenjen za upotrebu na otvorenom.
- Ne instalirajte i ne koristite proizvod tamo gde postoji mogućnost smrzavanja i/ili u sredini koja može štetno delovati na spoljne elemente. Voda smrznuta u pumpi ili crevima može izazvati oštećenja.
- Proizvod se može koristiti samo za sušenje i provetravanje veša koje se pere vodom i pogodno je za korišćenje u mašini za sušenje.



## 1.2 Sigurnost dece, ugroženih osoba i kućnih ljubimaca

- Ovaj uređaj mogu koristiti deca od 8 godina i starija, i osobe sa ograničenim fizičkim, čulnim ili mentalnim sposobnostima, osobe koje nemaju dovoljno znanja ili iskustva ako su pod nadzorom ili su im data uputstva koja se tiču upotrebe uređaja na siguran način proizvoda i opasnosti koje uključuju. Deca ne smeju da se igraju sa uređajem. Deca ne smeju da čiste niti da održavaju uređaj bez odgovarajućeg nadzora.

- Deca mlađa od 3 godine moraju se držati dalje od proizvoda osim kada su pod nadzorom.
- Električni proizvodi su opasni za decu i kućne ljubimce. Deci i kućnim ljubimcima nije dopušteno da se igraju s proizvodom, penju se na njega ili ulaze u proizvod.
- Držite vrata proizvoda zatvorena čak i kada se ne koriste. Deca ili kućni ljubimci mogu se zaključati u proizvodu i ugušiti.
- Deca ne smeju da čiste ili održavaju aparat bez odgovarajućeg nadzora.
- Materijale za pakovanje držite dalje od dece. Opasnost od ozlede i gušenja.
- Držite sve dodatke koji se koriste s proizvodom dalje od dece.
- Pre odlaganja proizvoda prerežite kabl za napajanje i sklonite vrata za punjenje.



### **1.3 Zaštita od električne energije**

- Proizvod ne sme biti uključen u utičnicu tokom ugradnje, održavanja, čišćenja, popravke i transporta.
- Ako je kabal za napajanje oštećen, potrebno je da zameni ovlašćeni servis kako bi se izbegao bilo kakav rizik koji se može pojaviti.
- Ne stavljajte kabal za napajanje ispod proizvoda ili na zadnju stranu proizvoda. Ne stavljajte teške predmete na kabal za napajanje. Kabel za napajanje ne smije biti savijen, priklješten i ne smije doći u dodir s bilo kojim izvorom toplote.
- Za upravljanje proizvodom ne koristite produžni kabal, višestruku priključnicu ili adapter.
- Uređaj se ne smije napajati preko eksternog uklopnog uređaja, kao što je tajmer, niti se povezati na strujno kolo koje se redovno otvara i zatvara nekom alatom.

- Utikač mora biti lako dostupan. Ako to nije moguće, na električnoj instalaciji biće dostupan mehanizam koji ispunjava zakone o električnoj energiji i koji isključuje sve priključke iz mreže (osigurač, prekidač, glavni prekidač itd.).
- Ne dodirujte utikač vlažnim rukama!
- Kad isključujete uređaj, ne držite kabal za napajanje, već utikač.



## **1.4 Sigurnost u transportu**

- Isključite proizvod iz utičnice pre transporta, ispraznite rezervoar za vodu i, ako ih ima, uklonite priključke za odvod vode.
- Ovaj je proizvod težak, nemojte sami sa njim postupati.
- Preduzmite potrebne mere predostrožnosti za zaštitu proizvoda od pada i prevrtanja. Nemojte udariti ili ispustiti proizvod tokom transporta.
- Nemojte koristiti ekstrudirajuće delove proizvoda (poput vrata za punjenje) za pomeranje proizvoda.
- Pomerite proizvod u uspravan položaj. Ako se ne može pomeriti uspravno, transportujte ga naginjanjem udesno gledano sa prednje strane.



## **1.5 Bezbednost pri ugradnji**

- Da biste pripremili proizvod za instalaciju, proverite informacije u korisničkom priručniku pa proverite da li su električna instalacija i odvod vode u skladu sa postavljenim zahtevima. Ako nisu pogodne za instalaciju, nazovite kvalifikovanog električara i vodoinstalatera da bi ih postavili kako je neophodno. Ove aktivnosti treba da preduzme kupac.
- Pre instaliranja proverite ima li oštećenja na proizvodu. Nemojte da instalirate uređaj ako je oštećen.
- Ne uklanjajte podesivo postolje.
- Postavite proizvod na ravnu i tvrdnu površinu i uravnotežite ga s podesivim nogama.

- Razmak između proizvoda i poda ne sme se smanjiti materijalima kao što su tepisi, komadi drveta i trake. Otvori za ventilaciju ispod osnove proizvoda ne smeju biti začepljeni tepihom.
- Proizvod treba instalirati tako da ne začepi ventilacione otvore.
- Proizvod ugradite u okruženju bez prašine sa dobrom ventilacijom.
- Ne postavljajte proizvod u neposrednoj blizini zapaljivih i eksplozivnih materijala i ne držite zapaljive i eksplozivne materijale u blizini proizvoda dok radi.
- Proizvod se ne sme postavljati na vrata, klizna vrata gde se vrata za punjenje proizvoda ne mogu potpuno otvoriti, ili iza vrata sa šarkama gde su šarke proizvoda okrenute prema šarkama vrata.
- Instalirajte proizvod tamo gde se periodično održavanje i čišćenje mogu obaviti s lakoćom.
- Postavite proizvod stražnjom površinom prema zidu (za modele koji imaju grijač).
- Nakon postavljanja proizvoda, vodite računa da zid sa zadnje strane ne dolazi u dodir sa bilo kakvim izlazima (slavina za vodu, električna utičnica itd.).
- Proizvod postavite sa razmakom od najmanje 1 cm između proizvoda i ivica nameštaja.
- Pridržavajte se pravila za priključenje provodnika navedenih u vodiču (za modele sa provodnikom).
- Izduvni vazduh se ne sme usmeravati u provodnik koji se koristi za izbacivanje dima uređaja koji troše gas ili druga goriva (za modele s kanalima s provodnikom).
- Ventilaciono crevo ne sme biti priključeno na peć za grejanje ili provodnik (za modele s provodnikom).
- Uključite proizvod u uzemljenu utičnicu zaštićenu odgovarajućim osiguračem u skladu sa navedenim tipom i strujom. Neka električar postavi opremu za uzemljenje. Ne koristite proizvod bez uzemljenja u skladu sa lokalnim/nacionalnim propisima.



- Uključite proizvod u uzemljenu utičnicu koja odgovara vrednostima napona, struje i frekvencije navedene na tipskoj nalepnici.
- Ne stavljajte proizvod u olabavljene, slomljene, prijavne, masne utičnice ili utičnice koje su ispale iz svog ležišta ili utičnice s rizikom od dodira s vodom.
- Treba koristiti nove komplete creva isporučenih sa proizvodom. Ne koristite stare komplete creva. Ne stavljajte priključke na creva.
- Postavite kabl za napajanje i creva tako da ne dođe do rizika od spoticanja.
- Za upotrebu proizvoda na vrhu mašine za pranje veša, između dva proizvoda mora se koristiti otvor za pričvršćivanje. Otvor za pričvršćivanje treba da montira ovlašćeni servis.
- Kada se proizvod stavi na mašinu za pranje veša, njihova ukupna težina kada se napuni može biti oko 180 kg. Stavite proizvode na čvrst pod koji može nositi odgovarajuću količinu tereta.
- Mašina za pranje veša ne može se postavljati na mašinu za sušenje veša.

Tablica za ugradnju mašine za pranje i sušenje veša

Tip kompleta za postavljanje mašina jedne na drugu	Veličina dubine (TD=Mašina za sušenje veša, WM: Mašina za pranje veša)
Plastika - 54/60 cm sa ili bez kaiša	60cm TD --> WM≥50cm / 54cm TD --> WM≥45cm
Plastika - 46 cm sa ili bez kaiša	46cm TD --> WM≥40cm
Sa policom - 60cm	46cm TD --> WM≥40cm
Sa policom - 54cm	54cm TD --> WM≥45cm



## 1.6 Bezbednost pri korišćenju

- Maksimalna težina suvog veša pre pranja navedena je u odeljku „Tehničke specifikacije“.
- Ne stavljajte neoprane predmete u mašinu za sušenje veša.

- Predmeti koji su zaprljani materijalima kao što su ulja za kuhanje, aceton, alkohol, benzin, kerozin, sredstva za uklanjanje mrlja, terpentin, vosak ili sredstva za uklanjanje prašine moraju se oprati u vrućoj vodi sa većom količinom deterdženta pre sušenja u mašini za sušenje.
- Ako su hemikalije korišćene za čišćenje, mašina za sušenje se ne sme koristiti.
- Gumena pena (lateks pena), poklopci za tuširanje, voodootporni tekstil, materijali i odeća oslonjeni na gumu, jastuci sa gumenim jastučićima od pene ne smeju se sušiti u mašini za sušenje.
- Predmeti sa lakom za kosu, ostacima proizvoda za kosu ili sličnim materijalima ne smeju se sušiti u mašini za sušenje.
- Ispraznite džepove odeće i uklonite predmete poput šibica i upaljača.
- Ako se svi predmeti ne mogu brzo ukloniti i ne mogu se postaviti tamo gde toplota može da se rasprši, nemojte zaustavljati mašinu za sušenje pre nego što se ciklus sušenja završi.
- Poslednji deo ciklusa mašine za sušenje se odvija bez zagrevanja (ciklus hlađenja) kako bi se osiguralo da se predmeti drže na temperaturi koja neće štetiti predmetima.
- Omekšivači veša ili slični proizvodi moraju se koristiti u skladu sa uputstvima za omekšivač.
- Ne koristite mašinu za sušenje bez filtera za vlakna.
- Nemojte dozvoliti nakupljanje vlakana oko mašine za sušenje.
- Da bi se sprečilo povratno usisavanje gasa iz prostorije sa uređaja koji troše druga goriva, uključujući otvorenu vatru, potrebno je obezbediti odgovarajuću ventilaciju (za modele sa provodnicima).
- Proizvod ne smije raditi zajedno sa grejačima, poput grejača na gas i dimnjaka. Može doći do zapaljenja dimnjaka. (za modele s provodnikom)
- Nemojte se naslanjati ili sedeti na vratima za punjenje kada su otvorena, proizvod se može prevrnuti.
- Ne penjite se na proizvod.

- Ne stavljajte izvor plamena (sveće, cigarete, itd.) na proizvod ili u njegovoj blizini. Ne držite zapaljive/eksplozivne materijale.
- Ne dodirujte bubanj dok se okreće.
- Zadnji zid proizvoda će biti vruć tokom rada. Ne dodirujte zadnju stranu proizvoda tokom sušenja ili nakon završetka procesa sušenja. (Za modele sa grejanjem)
- Ne dodirujte unutrašnju površinu bubnja prilikom dodavanja ili uklanjanja veša tokom tekućeg programa. Površina bubnja je vruća.
- Ne pritiskajte dugmad oštrim predmetima kao što su viljuške, noževi, nokti itd.
- Ne koristite neispravan ili oštećen proizvod. Isključite proizvod (ili isključite priključeni osigurač) i pozovite ovlašćeni servis.
- Isključite proizvod kada ga ne upotrebljavate.



## **1.7 Bezbednost pri održavanju i čišćenju**

- Ne perite proizvod prskanjem ili sipanjem vode na njega! Za čišćenje proizvoda nemojte koristiti čistač pod pritiskom, parni čistač, crevo ili pištolj pod pritiskom.
- Za čišćenje proizvoda ne koristite oštre ili abrazivne alate.
- Ne koristite materijale kao što su sredstva za čišćenje u domaćinstvu, tečnosti za pranje, deterdženti, plin, benzin, alkohol, vosak itd. za čišćenje proizvoda.

- Filter za vlakna treba redovno čistiti. Nakon svakog ciklusa sušenja, očistite filter vlakna i unutrašnju površinu vrata za punjenje.
- Očistite usisivačem dlačice nakupljene na lopaticama isparivača koji se nalazi iza fioke filtera. Možete čistiti rukom pod uslovom da nosite zaštitne rukavice. Ne pokušavajte da čistite golim rukama. Možete povrediti ruku na krilcima isparivača. (za proizvode sa toplotnom pumpom)
- Zbog opasnosti od požara i eksplozije, za čišćenje senzora ne koristite otopine, materijale za čišćenje, čeličnu vunu ili slične materijale i alate.
- Očistite provodnik. (za modele s provodnikom)
- Ne pijte kondenzovanu vodu.



## **1.8 Bezbednost osvetljenja**

- Obratite se ovlašćenom servisu kada budete morali da zamenite LED/ sijalicu za osvetljenje (za proizvode sa osvetljenjem).

## 2 Uputstva za zaštitu životne sredine

### 2.1 Informacije o usklađenosti sa WEEE propisima i odlaganju otpada



Ovaj proizvod ne sadrži opasne i zabranjene materijale naznačene u „Direktivi o kontroli otpadne električne i elektronske opreme“ koju je objavilo Ministarstvo zaštite životne sredine i prostornog planiranja Republike Turske. Usklađen je sa WEEE propisima. Ovaj proizvod je proizveden sa recikliranim visokokvalitetnim delovima i materijalima za višekratnu upotrebu. Stoga ne odlažite ovaj proizvod sa drugim kućnim otpadom na kraju njegovog veka trajanja. Odnosite ga u sabirni centar za električnu i elektronsku opremu. O ovim sabirnim centrima se možete raspitati kod lokalne uprave. Možete pomoći u zaštiti životne sredine i prirodnih resursa tako što ćete iskorišćene proizvode odneti na reciklažu.



Takođe R290 je zapaljivo rashladno sredstvo. Stoga pazite da sistem i cevi ne budu oštećeni tokom rada i transporta.

Čuvajte proizvod od izvora toplote, inače se može zapaliti ako se ošteti.

Ne odlažite proizvod tako što ćete ga spaljivati.

### 2.2 Informacije o pakovanju

Ambalaža proizvoda je napravljena od materijala koji mogu da se recikliraju, u skladu sa nacionalnim propisima o zaštiti životne sredine. Ambalažu ne odložite sa kućnim otpadom ili drugim vrstama otpada već je odložite u sabirne centre za ambalažu koje su navele lokalne vlasti.

### 2.3 Standardna usaglašenost i podaci o testiranju / Izjava EU-a o usaglašenosti



Faze razvoja, proizvodnje i prodaje ovog proizvoda odvijaju se u skladu sa sigurnosnim pravilima navedenim u svim srodnim uputstvima Evropske unije.

## 3 Vaša mašina za Sušenje

### 3.1 Tehničke specifikacije

SB

Visina (min. / maks.)	84,6 cm / 86,6 cm*
Širina	59,8 cm
Dubina	60,5 cm
Kapacitet (maks.)	8 kg**
Neto težina (± %10)	44 kg
Napon	Pogledajte tipsku pločicu***
Označeni ulaz snage	
Šifra modela	

\* Min. visina: Visina sa zavidanim podesivim postoljem.

Maks. visina: Visina sa podesivim postoljem odvidanim do maksimalne visine.

\*\* Težina suvog veša pre pranja.

\*\*\* Pločica sa podacima nalazi se ispod vrata mašine za sušenje veša.



U cilju povećanja kvaliteta mašine za sušenje, može doći do izmena tehničkih specifikacija bez prethodnog obaveštenja.

Slike u ovom uputstvu su šematske i možda se neće u potpunosti poklapati s uređajem.

Vrednosti date na mašini za sušenje ili pratećoj dokumentaciji su laboratorijska očitavanja u skladu sa odgovarajućim standardima. Ove vrednosti mogu da se razlikuju u zavisnosti od korišćenja i ambijentalnih uslova.

## 3.2 Opšti izgled



1. Gornja ploča
2. Kontrolna tabla
3. Vrata za punjenje
4. Drška donje table za nogice
5. Ventilacione rešetke
6. Podesive nožice
7. Donja tabla za nogice
8. Nazivna pločica
9. Filter za vlakna
10. Ladica rezervoara za vodu
11. Kabl za napajanje

## 3.3 Opseg isporuke

	1. Crevo za ispuštanje vode*		6. Otvor za punjenje vode*
	2. Rezervni sunder za fioku sa filterom*		7. Čista voda*
	3. Uputstvo za upotrebu		8. Grupa kapsula za miris*
	4. Korpa za sušenje		9. Četka*
	5. Uputstvo za upotrebu korpe za sušenje*		10. Krpa za filtriranje*

\*Opciono - možda nije isporučeno, zavisi od modela.

## 4 Instalacija



Prvo pročitajte odeljak „Bezbednosna uputstva“!

Pre nego što se obratite najbližem ovlašćenom servisu za postavljanje mašine za sušenje, pogledajte informacije u korisničkom uputstvu i uverite se da električne i vodovodne instalacije zadovoljavaju zahteve. Ako ne postoje, pozovite električara i vodoinstalatera da bi ih postavili po potrebi.



Kupac je odgovoran za pripremu lokacije na kojoj će biti postavljena mašina za sušenje, kao i za pripremu instalacije za napajanje i odvod otpadnih voda.



Pre instaliranja proverite ima li oštećenja na mašini za sušenje. Ako je mašina oštećena, nemojte je ugrađivati. Oštećeni uređaji dovode do rizika po vašu bezbednost. Sačekajte 12 sati pre uvođenja mašine za sušenje u rad.

### NAPOMENA

Proizvod sadrži rashladno sredstvo i ako se proizvodom rukuje odmah nakon transporta, može se oštetiti. Nakon svakog pomeranja proizvoda, ostavite ga da miruje 12 sati.

- Nakon postavljanja mašine za sušenje priključci moraju ostati stabilni. Nakon postavljanja mašine za sušenje, vodite računa da zid sa zadnje strane ne dolazi u dodir sa bilo kakvim izlazima (slavina za vodu, električna utičnica itd.).
- Mašinu za sušenje postavite sa razmakom od najmanje 1 cm između proizvoda i ivica nameštaja.
- Vaša mašina za sušenje je pogodna za rad na temperaturama od +5°C do +35°C. Ako mašina radi van ovog temperaturnog opsega, rad vaše mašine za sušenje može biti ugrožen a mašina oštećena.
- Mašina za sušenje ne sme da se postavlja stražnjom stranom uz zid.



Ne stavljajte mašinu za sušenje preko njenog kabla za napajanje.

- \* Zanimarite sledeće upozorenje ako sistem vašeg proizvoda ne sadrži R290.



Mašina za sušenje sadrži rashladno sredstvo R290.\*  
R290 je ekološko, ali zapaljivo rashladno sredstvo.\*  
Obezbedite da dovod vazduha na mašini za sušenje bude otvoren i dobro provetren.\*  
Udaljite potencijalne izvore plamena od mašine za sušenje.\*

### 4.1 Pravo mesto za ugradnju

- Mašinu za sušenje postavite na ravnu i stabilnu površinu.
- Mašina za sušenje veša je teška. Nemojte je sami pomerati.
- Mašinu za sušenje koristite u okruženju bez prašine sa dobrom ventilacijom.
- Razmak između mašine za sušenje i poda ne sme se smanjiti materijalima kao što su tepisi, komadi drveta i trake.
- Ne blokirajte ventilacione rešetke mašine za sušenje veša.
- U blizini okruženja za postavljanje mašine za sušenje ne smeju biti vrata koja se mogu zaključati, klizna vrata ili vrata sa šarkama koja mogu blokirati otvaranje vrata za punjenje.

### 4.2 Uklanjanje bezbednosne grupe za isporuku

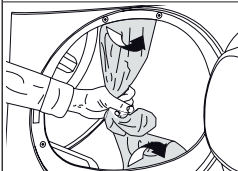

Uklonite bezbednosnu grupu za isporuku pre prve upotrebe proizvoda.

### NAPOMENA

Ne ostavljajte dodatke ili bilo koji deo bezbednosne grupe za transport u bubnju.



## 4.3 Priključak za vodu

Umesto da povremeno ispuštate vodu akumuliranu u rezervoaru za vodu, možete je ispustiti preko creva za ispuštanje vode isporučeno sa mašinom za sušenje.

## Povezivanje otvora za ispuštanje vode

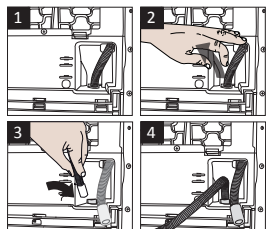

1-2 Skinite crevo iza mašine za sušenje ručno povlačeći ga sa mesta gde je pričvršćeno. Nemojte koristiti alat za uklanjanje creva.

3 Umetnite jedan kraj creva za ispuštanje vode isporučenog sa mašinom za sušenje na mesto gde ste uklonili crevo na mašini za sušenje.

4 Drugi kraj creva za ispuštanje vode pričvrstite na direktno odvođenje otpadne vode ili u umivaonik.

### NAPOMENA

Crevo za ispuštanje vode mora biti pričvršćeno na maksimalnu visinu od 80 cm. Vodite računa da crevo za ispuštanje vode nije savijeno, prekinuto ili pritisnuto između odvoda i mašine za sušenje. Crevo mora biti priključeno tako da se ne odvaja od mesta na kojem je. Voda koja curi može izazvati oštećenja. Nemojte produžavati crevo za odvod vode. Proverite da li voda teče odgovarajućim tokom. Odvodni vod ne sme biti zatvoren ili začepljen.



Ako je uz proizvod isporučen paket dodatne opreme, pogledajte detaljna uputstva.

## 4.4 Podešavanje postolja

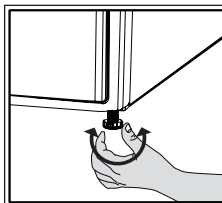

Dok se mašina za sušenje ne postavi ravno i stavljivo, podešavajte nogice okrećući ih levo i desno.

## 4.5 Pomeranje mašine za sušenje

- Potpuno ispuštite vodu iz mašine za sušenje.
- Ako je proizvod povezan sa direktnim odvodom, uklonite priključke creva.



Preporučujemo da mašinu za sušenje pomerate u uspravnom položaju. U suprotnom, mašinu za sušenje nagnite udesno gledano sa prednje strane i pomerite. Sačekajte 12 sati pre korišćenja mašine za sušenje.

## 4.6 Upozorenje u vezi sa bukom

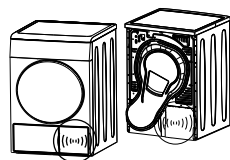

Dok je mašina uključena, kompresora može s vremena na vreme ispustiti zvukove povezane sa metalom, što je normalno.



Kada je mašina uključena, akumulirana voda se pumpa u rezervoar za vodu. Normalno je da tokom tog rada čujete zvukove pumpanja iz uređaja.

## 4.7 Zamena sijalice

Ako vaša mašina za sušenje ima lampu za osvetljenje bubnja;

Obratite se ovlašćenom servisu da zamenite sijalicu/LED lampicu koja se koristi za osvetljenje vaše mašine za sušenje veša. Sijalica iz ove mašine nije pogodna za kućno osvetljenje. Predviđena upotreba ove lampice je da obezbedi bezbedno stavljanje veša u mašinu za sušenje. Lampice koje se koriste u ovoj mašini otporne su na teške fizičke uslove, kao što su temperature preko 50 °C.

## 5 Priprema



Prvo pročitajte odeljak „Bezbednosna uputstva“!

### 5.1 Veš pogodan za sušenje u mašini za sušenje veša

#### NAPOMENA

Veš koji nije pogodan za sušenje u mašini za sušenje veša može oštetiti mašinu, a i veš se može oštetiti tokom sušenja. Pratite uputstva na etiketama na vešu za sušenje. Sušite samo veš s natpisom „Pogodno za mašinu za sušenje veša“ koji se napisan na nalepnicama.



Ne sušiti u mašini za sušenje veša

### 5.2 Veš koji nije pogodan za sušenje u mašini za sušenje veša

#### NAPOMENA

Donji veš sa metalnim nosačima ne sme se sušiti u mašini za sušenje. Ako se ovi metalni nosači olabave i otkinu sa odeće, to može oštetiti mašinu. Delikatni vez, tekstil od pamuka i svile, odeća napravljena od osetljivog i vrednog tekstila, odeća od poliestera i zavese od tila ne smeju se sušiti u mašini za sušenje.

## 5.3 Priprema veša za sušenje

#### NAPOMENA

Predmeti kao što su kovanice, metalni delovi, igle, ekseri, šarafi, kamenje itd. mogu oštetiti grupu bubnjeva proizvoda ili uzrokovati nepravilnosti u radu. Stoga proverite svo rublje koje želite staviti u mašinu.

Osušite s naličja veš s metalnim dodacima poput patenta. Zatvorite patente, kuke i kopče, zakopčajte dugmad na navlakama, zavežite tekstilne pojaseve i pojaseve kecelja.

### 5.4 Kako se štedi energija

- Prilikom pranja veša koristite opciju najvećeg mogućeg ceđenja. Tako možete smanjiti period sušenja i smanjiti potrošnju energije. Sortirajte veš prema vrsti i debljini. Sušite iste vrste veša zajedno. Na primer, kuhinjski peškiri i stolnjaci brže se suše od kupatilskih peškira.
- Sledite preporuke u korisničkom priručniku za odabir programa.
- Tokom sušenja nemojte otvarati vrata za punjenje, osim ako je to potrebno. Ako morate otvoriti vrata za punjenje, nemojte ih držati otvorenim predugo.
- Nemojte dodavati mokro rublje dok mašina za sušenje radi.
- Očistite filter za vlakna pre i posle svake sesije sušenja.
- Kod modela s kondenzacijom, kondenzator čistite najmanje jednom mesečno ili nakon svakih 30 sušenja.
- Vodite računa da su filteri čisti. Detaljnije se informišite u odeljku Održavanje i čišćenje.
- Kod modela s provodnikom pridržavajte se pravila za priključenje provodnika navedenih u uputstvima i očistite provodnik.
- Tokom sušenja, pravilno provetrajajte okruženje u kome se nalazi mašina za sušenje.
- Na modelima sa toplotnom pumpom, proveravajte kondenzator najmanje svakih šest meseci i čistite ga ako je prljav.

- Ako koristite ekološki filter, ne morate da čistite filter nakon svakog ciklusa. Kada na ekranu svetli ikona ekološke prihvatljivosti, promenite platno filtera.

## 5.5 Odgovarajući kapacitet punjenja

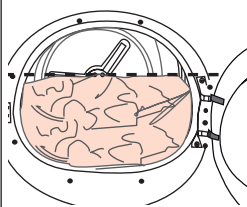
NAPOMENA	
	<p>Ako veš u proizvodu premašuje maksimalnu nosivost, možda neće raditi kako je predviđeno i može izazvati materijalnu štetu ili oštetiti proizvod. Za svaki program sledite maksimalnu nosivost.</p>

Težine u nastavku su date kao primeri.

Veš	Cca. težina (u g)*	Veš	Cca. težina (u g)*
Pamučna posteljina (veličina za bračni krevet)	1500	Pamučna haljina	500
Posteljina (veličina za pojedinačni krevet)	1000	Haljina	350
Čaršav (veličina za bračni krevet)	500	Teksas	700
Čaršav (veličina za pojedinačni krevet)	350	maramice (10 kom)	100
Veliki stolnjak	700	Majic	125
Mali stolnjak	250	Bluza	150
Salveta	100	Pamučna majica	300
Peškir za tuširanje	700	Košulje	200
Peškir za ruke	350		

\*Težina suvog veša pre pranja.

# 6 Pokretanje proizvoda

## 6.1 Kontrolni panel

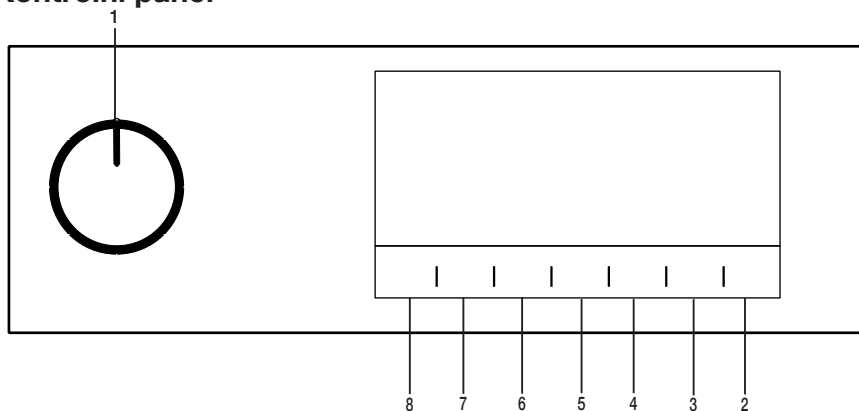

1. Dugme za uključivanje/isključivanje/biranje programa.
2. Dugme za pokretanje/pripravnost.
3. Dugme za izbor vremena završetka programa.
4. Dugme za izbor vremena programa.
5. Dugme za izbor niske temperature.
6. Dugme za zvučno upozorenje i zaključavanje zbog dece.
7. Dugme za odabir sprečavanja nabora/ dugme za svjetlo bubnja.
8. Dugme za izbor nivoa sušenja.

## 6.2 Simboli



## 6.3 Priprema mašine za sušenje

- Priključite mašinu za sušenje.
- Otvorite vrata za punjenje mašine.
- Stavite veš za sušenje u mašinu tako da se ne zaglavi.
- Gurnite i zatvorite vrata za punjenje mašine.

- Kada izaberete željeni program pomoću dugmeta za uključivanje/isključivanje/biranje programa, mašina će se uključiti.

 Izbor programa pomoću dugmeta za uključivanje/isključivanje/biranje programa ne znači da je program počeo. Pritisnite dugme Pokretanje/pripravnost da biste pokrenuli program.



**NAPOMENA**



Uverite se da veš nije zaglavio vrata za punjenje mašine. Ne zatvarajte vrata za punjenje na silu.

## 6.4 Izbor programa i tabela potrošnje

SB				
Programi	Opis programa	Kapacitet (kg)	Brzina centrifuge u mašini za pranje veša (o/min)	Vreme sušenja (minut)
Pamuk	Na ovom ciklusu možete sušiti pamučne tkanine otporne na toplotu. Treba izabrati podešavanje sušenja koje odgovara debljini predmeta koji se suše i željenom nivou suvoće.	8	1000	184
Pamuk Eko	Jednoslojne ležerne pamučne tkanine suše se na najekonomičniji mogući način.	8	1000	174
Pamuk Spremno za peglanje	Jednoslojne ležerne pamučne tkanine suše se tako da ostanu malo vlažne i da budu spremne za peglanje.	8	1000	139
Sintetika	Na ovom ciklusu možete sušiti sve vaše sintetičke tkanine. Treba izabrati podešavanje sušenja koja odgovara željenom nivou suvoće.	4	800	70
Pomesati	Ovaj program koristite za sušenje neobojenog sintetičkog i pamučnog veša zajedno. Ovim programom se može sušiti sportska odeća i odeća za fitness.	4	1000	115
Zaštita vune	Koristite ovaj program za sušenje vunene odeće, kao što su džemper i koji se peru u skladu sa uputstvima. Preporučuje se da se odeća izvadi na kraju programa	1,5	600	148
Noćni (tihu)	U ovom programu nivo buke koji se emituje je najniži. Ovim programom možete bešumno da sušite pamučni ili sintetički veš.	8	1000	240
Osetljivo	Možete sušiti osetljivo rublje ili rublje sa simbolom za ručno pranje (svilene bluze, tanak donji veš itd.) na niskoj temperaturi ovog programa.	2	800	50
Vremenski programi	Možete da birate između vremenskih programa od 10 do 160 minuta da biste postigli željeni nivo sušenja na niskoj temperaturi. Na ovom programu rad mašine za sušenje traje tokom postavljenog vremena, nezavisno od suvoće veša. SteamCure é um função de refrescamento que tem a finalidade de ajudar a passar a ferro a roupa interior seca e a reduzir os odores em suspensão no ar (cigarro, alimentos, etc.)	-	-	-
Džinsy	U ovom programu možete sušiti pantalone, suknje, košulje i jakne od teksasa.	4	1200	117

Odeća za spoljašnje uslove/ sportska odeća (Goretex)	Koristite ga za sušenje odeće od sintetičkih, pamučnih ili mešanih tkanina ili vodonepropusnih proizvoda, kao što su funkcionalna jakna, kišni mantil itd. Pre sušenja, odeću okrenite naopako.	2	1000	135
Posteljina/Perje	Vaše stvari punjene perjem i tkaninama možete sušiti u jednom komadu ukoliko imaju označeno na etiketi dozvoljeno sušenje. Možete sušiti dupli jorgan, jastuke i kapute posebno. Sušite vašu odeću kao što su kaputi i jakne okrenute na naličje.	-	800	165
Košulja	On suši košulje na delikatniji način i uzrokuje manje gužvanja i lakše peglanje.	1,5	1200	50
Ekspresno 30'	Koristiti ovaj program kako biste imali 2 stvari spremne za peglanje.	0,5	1200	30
Higijensko sušenje	To je program kojim možete isušiti oprane proizvode kojima želite da pružite dodatnu higijenu. Omogućava visok nivo higijene tkaninama pomoću toplotnog efekta.	5	800	200
Higijensko osvežavanje	Ovaj program možete koristiti za suhu odeću i veš kojem želite da omogućite higijenski tretman a da ih pritom ne perete. Omogućava visok nivo higijene suvim tkaninama pomoću toplotnog efekta.	1,5	-	120
Vrednosti potrošenje energije				
Programi	Kapacitet (kg)	Brzina centrifuge u mašini za pranje veša (o/min)	Približna količina preostale vlage	Potrošnja energije kWh
Pamuk Eko*	8	1000	60%	1,44
Pamuk Spretno za peglanje	8	1000	60%	1,10
Sintetika Spretno za nošenje	4	800	40%	0,55
	„Program Pamuk Eko“, koji se koristi za puno i delimično punjenje, je standardni program za sušenje na koji se odnose informacije na etiketi i u dokumentaciji, i prikladan je za sušenje normalno vlažnog pamučnog veša, a predstavlja najefikasniji program u pogledu potrošnje energije za sušenje pamučnog veša.			
	„Ako redovno sušite maksimalnu količinu pamuka od 8 kg, predlažemo da povežete crevo za odvod da biste sprečili da se mašina za sušenje veša zbog pražnjenja posude zaustavi na pola ciklusa“ (pogledajte odeljak „Povezivanje na odvod“)			

\* : Energetska nalepnica za standardni program EN 61121 Vrednosti u tabeli se utvrđuju u skladu sa standardom EN 61121. Vrednosti potrošnje mogu da variraju od vrednosti u tabeli u zavisnosti od vrste veša, brzine ceđenja, uslova okoline i nivoa napona.



Allergy UK zaštitni je naziv Britanske fondacije za alergije. Pečat odobrenja je napravljen tako da ukazuje osobama koje traže savet da proizvod značajno smanjuje količinu alergena u okruženju u kome su prisutne osobe s alergijama ili da proizvod ograničava/smanjuje/eliminira alergene. Svrha je osiguravanje dokaza da su proizvodi naučno testirani ili pregledani da osiguraju merljive rezultate.

## 6.5 Pomoćne funkcije Nivo sušenja

Dugme za nivo sušenja koristi se za podešavanje željenog nivoa sušenja. Trajanje programa se može promeniti u zavisnosti od izbora.



Ovu funkciju možete da aktivirate isključivo pre početka programa.

## Sprečavanje gužvanja

Funkciju za sprečavanja gužvanja možete uključiti i isključiti pritiskom na dugme za izbor sprečavanja gužvanja. Ako ne izvadite veš odmah po završetku programa, možete koristiti funkciju za sprečavanje gužvanja da sprečite gužvanje veša.

## Zvučno upozorenje

Mašina za sušenje pravi zvuk upozorenja kada se program završi. Pritisnite dugme „Zvučni signal upozorenja“ ako ne želite zvučno upozorenje. Kada pritisnete dugme za zvučno upozorenje, lampica se gasi i ne čuje se kada je program završen.



Možete da izaberete ovu funkciju pre ili nakon početka programa.

## Na niskoj temperaturi

Ovu funkciju možete da aktivirate isključivo pre početka programa. Ovu funkciju možete aktivirati ako želite da sušite veš na nižoj temperaturi. Trajanje programa će biti duže nakon što se aktivira.

## Vreme završetka

Možete da odložite vreme završetka programa do 24 časa pomoću funkcije Vreme završetka.

1. Otvorite vrata za punjenje i stavite veš.
2. Izaberite program sušenja.
3. Pritisnite dugme za izbor završetka i podesite kašnjenje koje želite. LED lampica vremena završetka se uključuje. (Kada se dugme pritisne i drži, vreme završetka se produžava na non-stop).
4. Pritisnite dugme Pokretanje/pripravnost. Odbrojavanje za vreme završetka počinje. Znak „:“ na sredini prikazanog vremena odlaganja treperi.



Možete dodati ili ukloniti veš na kraju. Prikazano vreme je zbir normalnog vremena sušenja i vremena završetka. LED lampica vremena završetka će se isključiti na kraju odbrojavanja, sušenje počinje i LED lampica za sušenje će zasvetleti.

## Promena vremena završetka

Ukoliko želite da promenite trajanje tokom odbrojavanja:

Pauzirajte program i aktivirajte dugme za uključivanje/isključivanje/biranje programa i otkazite program. Izaberite željeni program i ponovite izbor vremena završetka.

Otkazivanje funkcije vremena završetka

Ako želite da otkazete odbrojavanje vremena završetka i odmah pokrenete program:

Pauzirajte program i aktivirajte dugme za uključivanje/isključivanje/biranje programa i otkazite program. Izaberite željeni program i pritisnite dugme Pokretanje/Pauziranje.

## Osvetljenje bubnja

Osvetljenje bubnja možete uključiti i isključiti pritiskom na ovo dugme. Svetlo se uključuje kada je dugme pritisnuto i isključuje se nakon određenog vremena.

## 6.6 Indikatori upozorenja

	Indikatori upozorenja mogu da variraju u zavisnosti od modela mašine za sušenje veša.
---	---

### Čišćenje filtera

Kada se program završi, uključiće se indikator upozorenja za čišćenje filtera.

### Rezervoar za vodu

Ako se rezervoar za vodu napuni dok je program u toku, indikator za upozorenje počinje da treperi i mašina ide u režim pripravnosti. U tom slučaju ispraznite vodu iz rezervoara i pokrenite program pritiskom na dugme Pokretanje/pripravnost. Indikator upozorenja se isključuje i program nastavlja sa radom.

### Čišćenje fioke filteera/izmenjivača toplote

Simbol upozorenja povremeno treperi da bi podsetio da se fioka filtera mora očistiti.

## 6.7 Pokretanje programa

Pritisnite dugme Pokretanje/pripravnost da biste pokrenuli program.

Indikatori Pokretanje/pripravnost i Sušenje svetleće da naznače da je program počeo.

## 6.8 Zaključavanje zbog dece

Mašina ima zaštitu od dece koja sprečava da tok programa bude prekinut kada se stisnu dugmad u toku programa. Kada se aktivira zaključavanje zbog dece, sva dugmad na panelu se onemogućavaju osim dugmeta za uključivanje/isključivanje/biranje programa.

Pritisnite dugme za zvučno upozorenje 3 sekunde da biste aktivirali zaključavanje zbog dece.

Zaključavanje zbog dece treba da se deaktivira da biste mogli da započnete novi program nakon što je tekući program završen ili da biste mogli da promenite program. Za deaktivaciju zaštite od dece, zadržite istu dugmad 3 sekunde.

	Kada se zaštita od dece aktivira, na ekranu se uključuje indikator upozorenja na zaštitu od dece.
--	---

Kada je zaštita od dece aktivna:

Kada mašina za sušenje veša radi ili je u stanju pripravnosti, simboli indikatora se neće promeniti uprkos promeni položaja dugmeta za izbor programa.

	Kad mašina za sušenje radi i blokada za decu je aktivirana, ako je tipka za odabir programa okrenuta, čuće se dvostruki zvučni signal. Ako je blokada za decu deaktivirana pre nego što je dugme za izbor programa okrenuto u prvobitni položaj, program će se prekinuti jer je dugme za izbor programa pomereno.
---	---

## 6.9 Promena programa nakon što je počeo

Možete promeniti izabrani program za sušenje veša i izabrati drugi program nakon što je mašina za sušenje veša počela da radi

- Na primer, pauzirajte program i okrenite dugme za uključivanje/isključivanje/biranje programa na odabir programa Extra sušenje da biste izabrali program Extra sušenje umesto Sušenje do nivoa za peglanje.
- Pritisnite dugme Pokretanje/pripravnost da biste pokrenuli program.

### Dodavanje i uklanjanje veša tokom pripravnosti

Ako želite da dodate ili uklonite veš nakon početka programa sušenja:

- Pritisnite dugme Pokretanje/pripravnost da prebacite mašinu za sušenje veša u režim pripravnosti. Operacija sušenja se zaustavlja.
- Otvorite vrata za punjenje mašine dok je u stanju mirovanja i zatvorite vrata nakon dodavanja ili vađenja veša.
- Pritisnite dugme Pokretanje/pripravnost da biste pokrenuli program.



	<p>Dodavanje veša posle početka operacije sušenja može izazvati mešanje osušenog i mokrog veša unutar mašine za sušenje i veš može ostati vlažan nakon postupka.</p> <p>Dodavanje ili uklanjanje veša tokom sušenja možete ponoviti koliko god puta želite. Ali ta operacija neprekidno prekida operaciju sušenja, što produžava trajanje programa i povećava potrošnju energije. Dakle, preporučljivo je da dodate veš pre početka programa. Ako izaberete novi program okretanjem dugmeta za izbor programa dok je mašina za sušenje veša u režimu pripravnosti, trenutni program će se prekinuti.</p>
--	--

	<p>Ne dodirujte unutrašnju površinu bubnja prilikom dodavanja ili uklanjanja veša tokom tekućeg programa. Površina bubnja je vruća.</p>
--	---

## 6.10 Otkazivanje programa

Ako želite da otkazete program i da prekinete operaciju sušenja iz bilo kog razloga nakon što mašina za sušenje veša počne sa radom, pauzirajte program i pritisnite dugme za uključivanje/isključivanje/biranje programa; program će biti prekinut.

	<p>Unutrašnjost mašine za sušenje veša može biti veoma vruća kada otkazete program, stoga osvežite program da bi se ohladila.</p>
--	---

## 6.11 Kraj programa

Kad se program završi, LED lampice za završetak/sprečavanje gužvanja i čišćenja filtera za vlakna upale se na indikator praćenja programa. Vrata za punjenje se mogu otvoriti i mašina za sušenje postaje spremna za drugu operaciju.

Okrenite dugme za uključivanje/isključivanje/biranje programa u položaj Uključeno/Isključeno da biste isključili mašinu za sušenje veša.

	<p>Ako aktivirate sprečavanje gužvanja i ne uklonite veš nakon završetka programa, funkcija za sprečavanje gužvanja veša se aktivira na 2 sata radi sprečavanja gužvanja veša unutar mašine. Program okreće veš u intervalima od 10 minuta radi sprečavanja gužvanja veša.</p>
---	--

## 6.12 Funkcija mirisa

Ako vaša mašina za sušenje ima funkciju mirisa, pročitajte priručnik za ProScent da biste je koristili.

## 6.13 Funkcija uklanjanja mirisa i nabora SteamCure

SteamCure je funkcija osvežavanja koja pomaže u ispravljanju nabora na suvoj odeći koja se vrlo malo nosila, a za cilj ima smanjenje mirisa koji se prenose vazduhom (miris cigarete, hrane itd.).

Preporučuje se da odeću operete kako bi se uklonili mirisi koje ona može upiti, poput parfema, dezodoransa i znoja.

Ne sušite proizvode koji na sebi imaju oštre ili tvrde dodatke i kožu.

Punjenje rezervoara za vodu

1 plavo krilo u mašini izvodi postupak dodavanja vode u veš.

Ako je krilo na vrhu, možete ručno rotirati bubanj u donji položaj i napuniti vodu.

Pre upotrebe programa Steamcure, voda u posudi za punjenje na maks. nivou mora se ručno popuniti u krilo.

Da biste uklonili nabore, treba koristiti vodu iz slavine ili vodu za piće.

Ako se nekoliko kapi vode tokom punjenja prelije sa krila, to neće predstavljati nikakav problem.

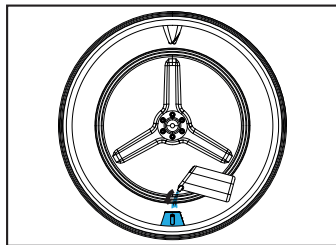
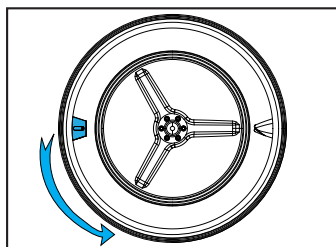

Ne bi trebalo koristiti dodatna sredstva ili sredstva za uklanjanje kamenca.

Ne bi trebalo koristiti hemikalije koje se mogu rastvoriti tečnim hemikalijama i tečnostima.

Pokretanje programa

Krilo treba staviti u donji položaj i vodom ga napuniti do nivoa označenog na posudi za punjenje. Mora biti izabran program SteamCure.

Kada odaberete program, vreme ekrana će se prikazati kao 10 minuta. Vremenski program se podešava na željeno vreme pritiskom na dugme za izbor i pritiskom na dugme Početak/Pauza.

Za efikasno uklanjanje mirisa, preporučuje se 50 minuta rada sa 1-6 komada suve odeće.

Ova funkcija ne pere odeću, već smanjuje mirise i nabore kako biste mogli ponovo da je obučete.

## 7 Održavanje i čišćenje



Prvo pročitajte odeljak „Bezbednosna uputstva“!

### 7.1 Filteri za vlakna (unutrašnji i spoljni filteri) / Čišćenje unutrašnje površine vrata za punjenje

Dlake i vlakna koji se izdvajaju iz veša tokom procesa sušenja prikupljaju se u filteru vlakana.



Nakon svakog ciklusa sušenja, očistite filter vlakna i unutrašnju površinu vrata za punjenje.

#### NAPOMENA

Vaša mašina za sušenje ima 2 filtera za vlakna, jedan postavljen u drugi. Nemojte uključivati uređaj bez filtera za vlakna

Za čišćenje filtera:

- Otvorite vrata za punjenje mašine.
- Držite prvi deo (unutrašnji filter) dvodelnog filtera za vlakna i uklonite ga tako što ćete ga povući nagore.

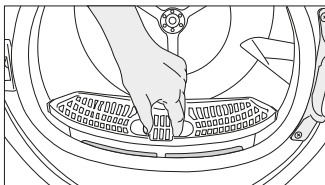

- Uklonite drugi deo (spoljašnji filter) povlačenjem nagore.

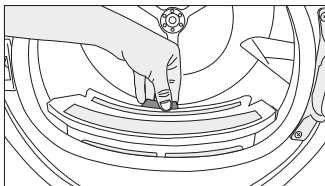

Postarajte se da dlake, vlakna i pamučne loptice ne padnu u kućište gde se filteri instaliraju.

- Otvorite oba filtera za vlakna (spoljašnji i unutrašnji) i uklonite vlakna rukama ili četkom na usmerivaču vazduha. Dlačice sa filtera možete očistiti usisivačem.

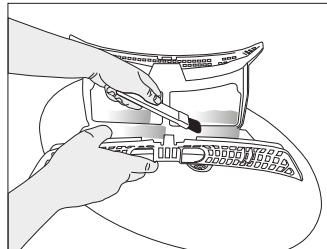
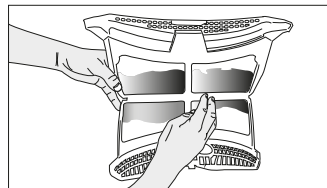
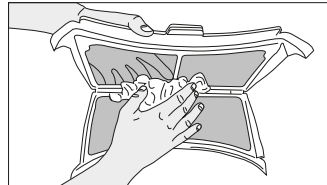

- Očistite oba filtera pod vodom koja teče u smeru suprotnom od nakupljanja vlakana ili korišćenjem meke četke. Osušite filter pre vraćanja.

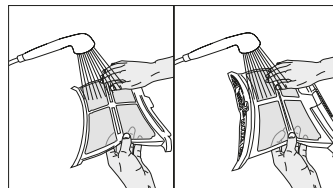



- Ubacite filtere za vlakna jeda na drugi i vratite ih na mesto.



- Očistite unutrašnju površinu vrata za punjenje i zaptivku mekom vlažnom krpom ili četkom na usmerivaču vazduha.

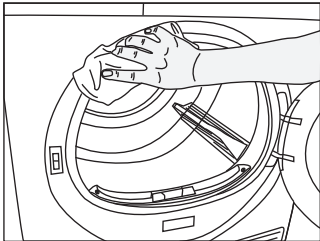
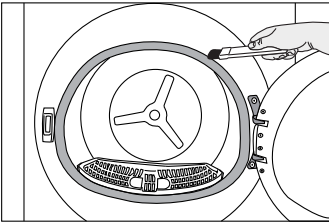
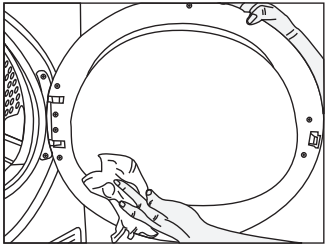

## 7.2 Čišćenje senzora

Mašina za sušenje ima senzore vlažnosti koji detektuju da li je veš suv.

Za čišćenje senzora:

Otvorite vrata za punjenje mašine za sušenje.

Ako je mašina vruća zbog sušenja, sačekajte da se ohladi.

Očistite metalne površine senzora mekom krpom navlaženom sirćetom a zatim ih osušite.



Čistite metalne površine senzora 4 puta godišnje.  
Ne koristite metalne alate za čišćenje metalnih površina senzora.



Zbog opasnosti od požara i eksplozije, nemojte koristiti rastvore, materijale za čišćenje ili slične alate za čišćenje senzora.

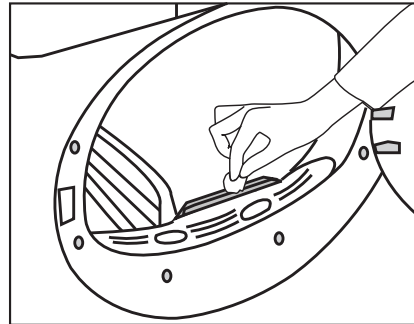

## 7.3 Pražnjenje rezervoara za vodu

Tokom sušenja, vlaga se uklanja iz veša i kondenzuje, zatim se voda akumulira u rezervoaru za vodu. Ispraznite rezervoar za vodu nakon svakog ciklusa sušenja.



Kondenzovana voda nije voda za piće!  
Nikada ne uklanjajte rezervoar za vodu dok je program u toku!

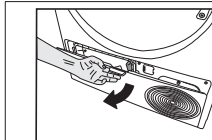

Otvorite donju ploču tako što ćete je pritisnuti.

Ako ne ispraznite rezervoar za vodu, tokom sledećih sušenja mašina će prestati da radi zbog punjenja rezervoara za vodu i ikona upozorenja za rezervoar za vodu će treperiti. U tom slučaju ispraznite rezervoar za vodu i za nastavak sušenja pritisnite dugme za Početak/Pripravnost.

Za pražnjenje rezervoara za vodu:

Pažljivo izvucite rezervoar za vodu iz fiok.

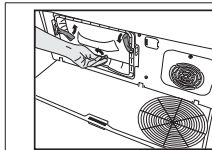

Pomerite reze da biste otvorili poklopac usmerivača vazduha.

1. Pažljivo izvadite rezervoar za vodu iz fiok ili posude.

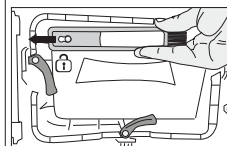

Gurnite četku na levu stranu i uklonite je. Četkom za čišćenje možete očistiti filter, kondenzovanu vodu sa metalne površine i nakupljena vlakna na vratima.

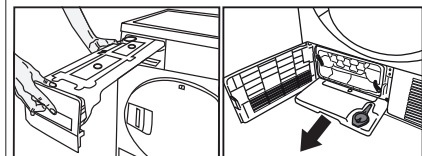

Uklonite vodu iz rezervoara za vodu.

Četka za čišćenje se nalazi u vrećici s dokumentacijom. Izvadite četku iz vrećice za dokumentaciju i umetnite je na mesto na usmerivaču vazduha da biste je uskladištili.

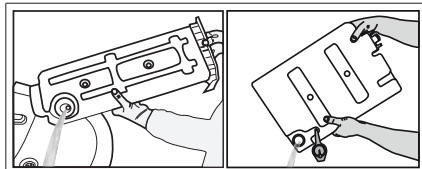

Ako se vlakna nakupe u levku na rezervoaru za vodu, uklonite ih pod mlazom vode. Vratite rezervoar za vodu u njegovu poziciju.

Ako se koristi opcija direktnog pražnjenja, rezervoar za vodu nije potrebno isprazniti.

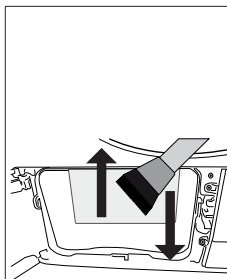

Očistite vlakna sa metalne površine kondenzatora vlažnom krpom ili četkom na usmerivaču vazduha u smeru gore-dole. Nemojte čistiti u smeru levo-desno jer ćete oštetiti metalne ploče kondenzatora. Za čišćenje možete koristiti usisivač sa četkom. Ako usisivač nema četku, ne preporučuje se upotreba usisivača za čišćenje kondenzatora.

## 7.4 Čišćenje kondenzatora

Dlačice i vlakna koja se ne sakupljaju na filteru za vlakna nakupljaju se na metalnoj površini kondenzatora iza usmerivača vazduha. Ova vlakna treba redovno čistiti.

Ako ikona čišćenja kondenzatora trepće, proverite metalnu površinu. Ako ima vlakana, očistite ih. Mora se proveravati najmanje jednom u svaka 6 meseca.

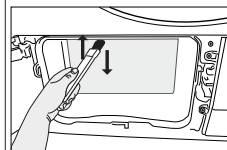

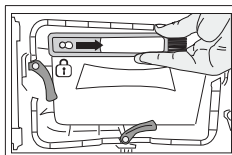

Nakon čišćenja filtera, vrata i kondenzatora, povucite četku udesno i uklopite je na njenoj poziciji.

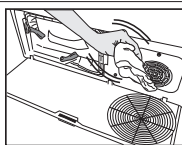

Ako vidite nakupljanje vlakana na poklopcu ventilatora i donjoj ploči, uklonite ih krpom.

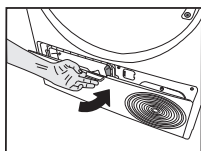

Nakon što se proces čišćenja završi, stavite usmerivač vazduha na mesto, pomerite bravice da ih zatvorite i zatvorite donju ploču.

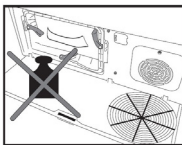

Nemojte opterećivati donju ploču kada je otvorena.



Možete čistiti rukom pod uslovom da nosite zaštitne rukavice. Ne pokušavajte da čistite golim rukama. Možete povrediti ruku na krilcima kondenzatora. Čišćenjem pokretima s leva nadesno možete oštetiti krilca kondenzatora. To može da dovede do problema u vezi sa isparavanjem.

#### NAPOMENA

Za čišćenje bubnja nemojte koristiti abrazivne materijale ili čeličnu vunu.

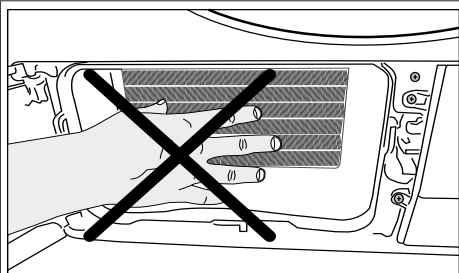

Kada se ukloni poklopac usmerivača vazduha, normalno je da vode bude na plastičnom delu ispred kondenzatora.

## 8 Rešavanje problema

### Radnja sušenja predugo traje.

Pore filtera za vlakna (unutrašnji i spoljašnji filter) su možda začepljene. >>> Operite filtere za vlakna toplom vodom i osušite ih.

Prednja strana kondenzatora je možda začepljena. >>> Očistite prednju stranu kondenzatora.

Ventilacione rešetke na prednjoj strani mašine su možda zatvorene. >>> Uklonite sve predmete ispred ventilacionih rešetki koje blokiraju vazduh.

Ventilacija može biti neodgovarajuća zbog toga što je prostor u kome je mašina postavljena premali. >>>

Otvorite vrata i prozore da biste sprečili visoko povećanje temperature u prostoriji.

Ako postoji senzor za vlažnost vazduha.

Sloj kamenca se možda nakupio na senzoru vlažnosti. >>> Očistite senzor za vlažnost.

Možda je ubačena prekomerna količina veša. >>> Ne stavljajte prekomernu količinu veša mašinu za sušenje.

Veš možda nije pravilno isceden. >>> Uključite ceđenje u veš mašini većom brzinom.

### Odeća je vlažna nakon sušenja.

Možda je korišćen program koji nije pogodan za unešenu vrstu veša. >>> Proverite nalepnice za održavanje na odeći i odaberite program pogodan za vrstu odeće ili vremenske programe koristite kao dodatne.

Pore filtera za vlakna (unutrašnji i spoljašnji filter) su možda začepljene. >>> Operite filtere toplom vodom i osušite ih.

Prednja strana kondenzatora je možda začepljena. >>> Očistite prednju stranu kondenzatora.

Možda je ubačena prekomerna količina veša. >>> Ne stavljajte prekomernu količinu veša mašinu za sušenje.

Veš možda nije pravilno isceden. >>> Uključite ceđenje u veš mašini većom brzinom.

Mašina za sušenje se ne uključuje ili program ne može da se pokrene. Mašina za sušenje ne radi nakon što se konfigurira.

Utikač za napajanje je možda iskopčan. >>> Postarajte se da utikač za napajanje bude uključen.

Možda su otvorena vrata za punjenje mašine. >>> Proverite da li su vrata za punjenje mašine pravilno zatvorena.

Možda nije podešen program ili možda nije pritisnuto dugme za Početak / Otkazivanje. >>> Proverite da li je program podešen i da li se ne nalazi u položaju Pauza.

Možda je aktivirana funkcija za zaključavanje zbog dece. >>> Isključite funkciju zaključavanja zbog dece.

Program je prekinut prevremeno bez razloga.

Vrata za ubacivanje veša su možda u potpunosti zatvorena. >>> Proverite da li su vrata za punjenje mašine pravilno zatvorena.

Možda je nestala struja. >>> Pritisnite dugme za pokretanje/pauziranje/otkazivanje da biste pokrenuli program.

Možda je rezervoar za vodu pun. >>> Ispraznite rezervoar za vodu.

Odeća se skupila, učvrstala ili iskarila.

Možda je korišćen program koji nije prikladan za predmetnu vrstu veša. >>> Proverite nalepnice za održavanje na odeći i odaberite program pogodan za odeću.

Voda kaplje iz vrata za punjenje.

Možda su se nakupila vlakna na unutrašnjim stranama vrata za punjenje i na površinama zaptivke vrata za punjenje. >>> Očistite unutrašnju površinu vrata za punjenje i površinu zaptivke vrata za punjenje.

Vrata za punjenje mašine se sama otvaraju.

Vrata za ubacivanje veša su možda u potpunosti zatvorena. >>> Gurnite vrata za punjenje sve dok se ne čuje zvuk zatvaranja.

Simbol upozorenja na rezervoar za vodu svetli/treperi.

Možda je rezervoar za vodu pun. >>> Ispraznite rezervoar za vodu.

Crevo za odvod vode je možda presavijeno. >>> Ako je proizvod direktno povezan na odvod za vodu, proverite crevo za ispuštanje vode.

Osvetljenje u mašini za sušenje veša se ne uključuje. (kod modela sa svetlom)	
Mašina za sušenje možda nije uključena korišćenjem dugmeta za uključivanje/isključivanje. >>> Proverite da li je mašina za sušenje uključena. Možda je svetlo pregorelo. >>> Obratite se ovlašćenom servisu da biste zamenili lampu.	
Svetli ikona ili svetlo za sprečavanje nabora.	
Režim ciklusa protiv gužvanja koji sprečava da se veš u mašini za sušenje pogužva je možda aktiviran. >>> Isključite mašinu za sušenje i izvadite veš.	
Ikonica za čišćenje filtera za vlakna svetli.	
Filter za vlakna (unutrašnji i spoljašnji filter) možda nije čist. >>> Operite filtere toplom vodom i osušite ih. Na porama filtera za vlakna može se formati sloj koji dovodi do začepljenja. >>> Operite filtere toplom vodom i osušite ih. Možda je došlo do sloja koji može izazvati začepljenje pora na vlaknima (unutrašnji i spoljašnji filteri). << Operite i osušite filtere mlakom vodom >> Filteri za vlakna možda nisu ubačeni. >>> Ubacite unutrašnji i spoljašnji filter na svoja mesta. Filterska tkanina koja ne šteti životnoj sredini ne sme se postavljati na plastični deo, a prednji deo kondenzatora je možda začepljen. >>> Instalirajte ekološki prihvatljiv filter na plastični deo i postavite ga na kućište filtera. Ekološki prihvatljiv filter možda nije zamenjen iako simbol upozorenja svetli. „Zamenite filter.“	
Zvučno upozorenje se čuje iz mašine	
Filteri za vlakna možda nisu ubačeni. >>> Ubacite unutrašnji i spoljašnji filter na svoja mesta. Filteri mašine možda nisu postavljeni. >>> Postavite platna na filterima (unutrašnje i spoljašnje) ili ekološki prihvatljiv filter u njihovo kućište.	
Ikonica upozorenja za kondenzator treperi.	
Prednja strana kondenzatora je možda začepljena vlaknima. >>> Očistite prednju stranu kondenzatora. Filteri za vlakna možda nisu ubačeni. >>> Ubacite unutrašnji i spoljašnji filter na svoja mesta.	
Osvetljenje u mašini za sušenje se uključuje. (kod modela sa svetlom)	
Ako je mašina za sušenje priključena u strujnu utičnicu, ako se pritisne dugme za uključivanje/isključivanje i vrata se otvore, osvetljenje se uključuje. >>> Izvadite utikač mašine za sušenje i postavite dugme za uključivanje/isključivanje u isključeni položaj.	
Ikonica za Wi-Fi neprestano treperi. (za modele sa funkcijom HomeWhiz)	
>>> Proizvod možda nije povezan sa bežičnom mrežom. Pratite uputstva za povezivanje na mrežu. Uređaj koji proizvod koristi za povezivanje na mrežu možda je neispravan. Proverite. Proizvod se možda ne povezuje na mrežu zbog faktora udaljenosti..	
Ako vidite poruku „F L t“ na ekranu, sledite dole navedene korake.	
Filteri su možda prljavi. Očistite unutrašnje i spoljne filtere ili zamenite ekološki prihvatljiv filter. Ako koristite dvostruki filter, kao unutrašnji i spoljni filter, na površini poklopca, obavezno proverite da li su postavljena oba filtera. Ako koristite funkciju ekološkog filtera, obavezno proverite da platno na filteru bude postavljeno na plastični deo. Umetnite platno na filteru na plastični deo ako nije postavljen. Prednji deo kondenzatora je možda prljav. Otvorite i pregledajte područje donje ploče i proverite da li je čisto. Pogledajte odeljak Održavanje i čišćenje.	



Ako problem i dalje postoji nakon što ste slijedili upute u ovom poglavlju, obratite se prodavcu ili ovlašćenom servisu. Nikada nemojte sami da pokušavate da popravite proizvod.



Ako se suočite sa bilo kojim problemom sa svojim uređajem, možete zatražiti zamenu tako što ćete se obratiti najbližem ovlašćenom servisu sa brojem modela uređaja.



## TEHNIČKI LIST PROIZVODA

U skladu sa Uredbom koju je izdala komisija (EU) br.: 392/2012

Naziv dobavljača ili robna marka		BEKO
Naziv modela		B3T42242 7188235880
Ocena kapaciteta (kg)		8.0
Tip mašine za sušenje veša	Izduvna	-
	Kondenzator	•
Klasa energetske efikasnosti <sup>(1)</sup>		A+++
Godišnja potrošnja energije (kWh) <sup>(2)</sup>		176,8
Vid kontrole	Automatski	•
	Neautomatski	-
Potrošnja energije kod standardnog programa za pamuk pri maksimalnom punjenju (kWh)		1,44
Potrošnja energije kod standardnog programa za pamuk pri delimičnom punjenju (kWh)		0,81
Potrošnja energije u režimu isključeno za standardni program za pamuk pri maksimalnom punjenju, P <sub>0</sub> (W)		0,47
Potrošnja energije u režimu uključeno za standardni program za pamuk pri maksimalnom punjenju, P <sub>1</sub> (W)		1,00
Trajanje režima uključeno (min)		30
Standardni program za pamuk <sup>(3)</sup>		•
Vreme za standardni program za pamuk pri maksimalnom punjenju, T <sub>dy</sub> (min)		174
Vreme za standardni program za pamuk pri delimičnom punjenju, T <sub>dy1/2</sub> (min)		108
Procenjeno programsko vreme za standardni program za pamuk pri maksimalnom i delimičnom punjenju (T <sub>r</sub> )		136
Klasa efikasnosti kondenzacije <sup>(4)</sup>		A
Prosečna efikasnost kondenzacije kod standardnog programa za pamuk pri delimičnom punjenju C <sub>dy</sub>		91%
Prosečna efikasnost kondenzacije kod standardnog programa za pamuk pri delimičnom punjenju, C <sub>dy1/2</sub>		91%
Procenjena efikasnost kondenzacije kod standardnog programa za pamuk pri maksimalnom i delimičnom punjenju, C <sub>1</sub>		91%
Nivo zvučne snage standardnog programa za pamuk pri maksimalnom punjenju <sup>(5)</sup>		63
Ugrađeno		-

• : Da    - : Ne

(1) Skala od A+++ (najefikasnije) do D (najmanje efikasno)

(2) Potrošnja energije na osnovu 160 okretaja sušenja za standardni program za pamuk pri maksimalnom i delimičnom punjenju i potrošnja u režimu smanjene potrošnje. Stvarna potrošnja energije po okretaju zavisiće od toga kako se aparat koristi.

(3) „Program za sušenje pamuka bez peglanja“ korišćen za maksimalno i delimično punjenje, standardni je program za sušenje na koji se odnose podaci na nalepnici i tehničkom listu, što znači da je ovaj program pogodan za sušenje normalno vlažnog pamučnog veša i najefikasniji je program za pamuk u pogledu potrošnje energije.

(4) Skala od G (najmanje efikasno) do A (najefikasnije)

(5) Procenjena prosečna vrednost —L<sub>WA</sub> izražena u dB(A) u odnosu na 1 pW

**Почитуван кориснику,**

## **Прочитајте го ова упатство пред да го користите производот!**

Ви благодариме што го избравте производот Веко . Ние би сакале да постигнете оптимална ефикасност од овој висококвалитетен производ кој е произведен со најсовремена технологија. Погрижете се целосно да го прочитате и разберете ова упатство и дополнителната документација пред употреба.

Внимавајте на сите предупредувања и информации во него. Така може да се заштитите и себеси и Вашиот производ од потенцијални штети.

Чувајте го упатството. Вклучете го ова упатство со уредот ако го дадете на некој друг.

### **Симболи и забелешки**

Следниве симболи се користат во упатството за употреба:



Опасност што може да предизвика смрт или повреда



Прочитајте го упатството



Важни информации или корисни совети за употребата



Предупредување за жешки површини



Предупредување за електричен удар



Предупредување за опасност од УВ зрачење



Предупредување за изгореници



Пакувањето на производот е направено од материјали што може да се рециклираат, во согласност со државните закони за животната средина.



Предупредување за пожар

**ИЗВЕСТУВАЊЕ** Опасност што може да предизвика материјална штета на производот или околината



PÄRSTRÅDÄTS UN  
PÄRSTRÅDÄJAMS PAPIRS

<b>1 Безбедносни упатства.....</b>	<b>5</b>
1.1 Наменета употреба.....	5
1.2 Безбедност на деца, ранливи лица и домашни миленици.....	5
1.3 Електрична безбедност.....	6
1.4 Безбедност при транспорт.....	6
1.5 Безбедност при инсталирање.....	7
1.6 Безбедност при употреба.....	8
1.7 Безбедност при одржување и чистење.....	10
1.8 Безбедност при осветлување.....	10
<b>2 Упатства за животната средина.....</b>	<b>11</b>
2.1 Усогласеност со регулативите за ОЕЕО и отстранување на отпад.....	11
2.2 Информации за пакувањето.....	11
2.3 Стандардни информации за сообразност и тестирање / Декларација за сообразност на ЕУ.....	11
<b>3 Вашата машина за сушење.....</b>	<b>12</b>
3.1 Технички спецификации.....	12
3.2 Општ изглед.....	13
3.3 Опсег на испорака.....	13
<b>4 Инсталација.....</b>	<b>14</b>
4.1 Правилно место за инсталација.....	14
4.2 Отстранување на групата работи за безбедност при испорака.....	14
4.3 Поврзување на цреводо за одвод на вода на производи со функција за пареа.....	14
4.4 Приспособување на ногалките.....	15
4.5 Поместување на машината за сушење.....	15
4.6 Предупредување во врска со бучавата.....	16
4.7 Замена на сијалицата.....	16
<b>5 Подготовка.....</b>	<b>17</b>
5.1 Алишта соодветни за сушење во машина за сушење.....	17
5.2 Алишта несоодветни за сушење во машина за сушење.....	17
5.3 Подготвување на алиштата за сушење.....	17
5.4 Што да правите за да заштедите енергија.....	17
5.5 Соодветен капацитет на полнење.....	18

<b>6</b>	<b>Користење на производот .....</b>	<b>19</b>
6.1	Контролна табла .....	19
6.2	Симболи .....	19
6.3.	Подготвување на машината за сушење.....	19
6.4	Табела за избор на програма и потрошувачка .....	20
6.5	Помошни функции .....	23
6.6	Предупредувачки индикатори.....	24
6.7.	Започнување на програмата.....	24
6.8	Заклучување за деца.....	24
6.9	Менување на програмата откако започнала .....	24
6.10	Откажување на програмата .....	25
6.11	Крај на програмата.....	25
6.12	Одлика за мириси .....	25
6.13	Општ опис на програмите за перење на пареа .....	25
<b>7</b>	<b>Одржување и чистење .....</b>	<b>27</b>
7.1	Филтри за влакна (внатрешни и надворешни филтри) / Чистење на внатрешната површина на вратата .....	27
7.2	Чистење на сензорот .....	28
7.3	Празнење на резервоарот за вода .....	29
7.4	Чистење на кондензаторот .....	29
<b>8</b>	<b>Решавање проблеми .....</b>	<b>31</b>

# 1 Безбедносни упатства

Овој дел ги вклучува безбедносните упатства неопходни за да се спречи ризикот од лична повреда или материјална штета.

- Нашата компанија нема да биде одговорна за штетите што може да настанат доколку овие упатства не се почитуваат.
- Инсталирањето и поправките секогаш треба да ги врши овластен сервис.
- Користете само оригинални резервни делови и додатоци.
- Не поправајте или заменувајте кој било составен дел на производот освен ако тоа не е јасно наведено во упатството за употреба.
- Не го изменувајте производот.



## 1.1 Наменета употреба

- Производот е направен само за употреба во домаќинството. Не е наменет за комерцијална употреба.
- Производот не е направен за надворешна употреба.
- Не го инсталирајте производот или ракувајте со него каде што е можно замрзнување и/или е ранлив на надворешни елементи. Водата замрзната во пумпата или во цревата може да предизвика оштетување
- Производот може да се користи само за сушење и проветрување на алиштата што се перат со вода и што се безбедни за сушење во машина.



## 1.2 Безбедност на деца, ранливи лица и домашни миленици

- Овој производ може да го користат деца на возраст од 8 години и постари и лица со недоволно развиени физички, сетилни или ментални способности или недостаток на искуство и знаење доколку се под надзор или им се дадени упатства во врска со употребата на апаратот на безбеден начин за производот и вклучените опасности. Деца не треба да си играат со уредот. Чистењето и одржувањето не треба да го вршат деца освен ако не се под надзор.
- Децата под 3 години треба да се чуваат подалеку од производот освен ако не се под надзор.
- Електричните производи се опасни за децата и домашните миленици. Децата и домашните миленици не смеат да си играат со производот, да се качуваат на него или да влегуваат во него.
- Вратата на производот нека биде затворена дури и кога не го користите. Децата или домашните миленици може да се заклучат во производот и да се задушат.
- Чистењето и корисничкото одржување не смеат да ги вршат деца освен ако не се под надзор.

- Чувајте ги материјалите од пакувањето подалеку од деца. Ризик од повреда и задушување.
- Чувајте ги сите адитиви што се користат со производот подалеку од деца.
- Пред да го фрлите производот, исечете го кабелот за напојување и уништете ја вратата.



### 1.3 Електрична безбедност

- Производот не смее да се приклучи во струја при инсталирање, одржување, чистење, поправки и транспорт.
- Доколку кабелот за напојување е оштетен, тој треба да го замени овластениот сервис за да се избегне каков било ризик што може да се појави.
- Не ставајте го кабелот за напојување под производот или зад него. Не ставајте тешки предмети на кабелот за напојување. Кабелот за напојување не треба да се превиткува, приклучува и да не доаѓа во контакт со извори на топлина.
- Не користете продолжен кабел, повеќекратен приклучок или адаптер за да ракувате со Вашиот производ.
- Производот не смее да се напојува преку надворешен прекинувач како што е тајмер и не смее да се поврзе на струјно коло што редовно се отвора и затвора со алатка.
- Штекерот треба да биде лесно достапен. Доколку тоа не е можно, на електричната инсталација треба да биде достапен механизам којшто ги задоволува законите за електрична енергија и којшто ги исклучува сите терминали од електричната мрежа (осигурувач, прекинувач, главен прекинувач итн.).
- Не допирајте го штекерот со влажни раце.
- Кога го исклучувате апаратот, не држете го кабелот за напојување, туку штекерот.



### 1.4 Безбедност при транспорт

- Исклучете го производот од струја пред транспортот, испразнете го резервоарот за вода и доколку ги има, отстранете ги приклучоците за одвод на вода.
- Производот е тежок, не ракувајте со него сами.
- Преземете ги потребните мерки на претпазливост за производот да не падне или преврти. Не го удирајте и не го испуштајте производот од раце при транспортирање.
- Не користете ги испакнатите делови на производот (како што е вратата) за преместување на производот.
- Преместете го производот во исправена положба. Ако не може да се помести исправено, транспортирајте го со тоа што ќе го навалите надесно, гледајќи го од напред.



## 1.5 Безбедност при инсталирање

- За да го подготвите производот спремен за инсталирање, проверете дали електричната инсталација и одводот на вода се во ред со проверка на информациите во упатството за употреба. Доколку не се погодни за инсталирање, повикајте квалификуван електричар и водоводџија за да ги аранжираат комуналните услуги како што треба. Овие работи ги презема клиентот.
- Проверете дали има оштетување на производот пред да се инсталира. Не го инсталирајте производот доколку е оштетен.
- Не го отстранувајте приспособливиот држач.
- Ставете го производот на рамна и тврда површина и балансирајте со приспособливите ногалки.
- Просторот помеѓу производот и подот не треба да се намалува преку материјали како што се килими, парчиња дрво и ленти. Отворите за вентилација под основата на производот не смее да се затворат со килим.
- Производот треба да се инсталира на начин да не се затнат отворите за вентилација.
- Инсталирајте го производот во средина без прашина со добра вентилација.
- Не го инсталирајте производот во непосредна близина на запаливи и експлозивни материјали и не чувајте запаливи и експлозивни материјали во близина на производот кога работи.
- Производот не смее да се инсталира на врата, на лизгачка врата каде што вратата на производот не може целосно да се отвори или зад врата со шарки каде што шарката на производот е свртена кон шарките на вратата.
- Инсталирајте го производот каде што може лесно да се врши периодично одржување и чистење.
- Поставете го производот со неговата задна површина до сидот (за моделите со грејачи).
- По поставувањето на производот, погрижете се задниот сид да не дојде во контакт со отвор (славина за вода, електричен штекер итн.).
- Поставете го производот со најмалку 1 цм простор помеѓу производот и рабовите на мебелот.
- Следете ги правилата за поврзување на одводна цевка наведени во упатството (за модели со одводна цевка).
- Издувниот воздух не треба да се насочува кон одводната цевка што се користи за испуштање на чадот од уредите што трошат гас или други горива (за модели со одводна цевка).
- Цреводот за вентилација не треба да се поврзува со шпорет за греење или канал за оџак (за модели со одводна цевка).

- Приклучете го производот во заземјен штекер заштитен со соодветен осигурувач во согласност со наведениот тип и струјни мерки. Побарајте стручен електричар да постави опрема за заземјување. Не користете го производот без заземјување што е во согласност со регионалните/државните регулативи.
- Приклучете го производот во заземјен штекер што одговара на вредностите на напонот, струјата и фреквенцијата наведени во етикетата на типот.
- Не приклучувајте го производот на лабави, скршени, валкани, мрсни приклучоци или приклучоци што излегле од своите места или приклучоци со ризик од контакт со вода.
- Користете ги новите комплекти со црева што се дадени со производот. Не ги употребувајте повторно старите комплекти со црева. Не правете прицврстувања на цревата.
- Поставете ги кабелот за напојување и цревата така што да не предизвикуваат ризик од сопнување.
- За да го користите производот врз машина за перење, треба да се користи отвор за фиксирање помеѓу двата производи. Отворот за фиксирање ќе го инсталира овластен сервис.
- Кога производот ќе се постави на машината за перење, нивната заедничка тежина кога се полни може да биде околу 180 кг. Поставете ги производите на цврст под којшто може да носи соодветна количина товар.
- Машината за перење не може да се постави над машината за сушење.

Табела за инсталирање за машина за перење и машина за сушење

Тип на комплект за редување	Големина на длабочина (МС=машина за сушење; МП: машина за перење)
Пластична - 54/60цм со или без појас	60cm MC --> МП≥50cm / 54cm MC --> МП≥45cm
Пластична - 46цм со или без појас	46cm MC --> МП≥40cm
Со полица - 60цм	60cm MC --> МП≥50cm
Со полица - 54цм	54cm MC --> МП≥45cm



## 1.6 Безбедност при употреба

- Максималната тежина на сувите алишта пред перење е наведена во делот „Технички спецификации“.
- Не ги ставајте неиспраните алишта во машината за сушење.
- Алиштата што се извалкани со материјали како што се масла за јадење, ацетон, алкохол, бензин, керозин, отстранувачи на дамки, терпентин, восок или средства за отстранување восок, треба да се измијат во топла вода со поголема количина детергент пред да се сушат во машината за сушење.
- Доколку се користат хемикалии за чистење, машината за сушење не смее да се користи.
- Гумена пена (латекс пена), капи за туширање, водоотпорен текстил, материјали и облека со гумена подлога, перници со гумени влошки од пена не смеат да сушат во машина за сушење.



- Алиштата со лак за коса, остатоци од производи за коса или слични материјали не смеат да се сушат во машина за сушење.
- Испразнете ги џебовите од облеката и отстранете ги предметите како кибрит и запалки.
- Ако сите предмети не може брзо да се отстранат и не може да се стават на места каде што може да се растера топлината, не ја прекинувајте машината за сушење пред да заврши циклусот на сушење.
- Последниот дел од циклусот на машината за сушење се изведува без греење (циклус на ладење) со цел да се осигура дека алиштата се чуваат на температура што нема да им наштети.
- Омекнувачи за алишта или слични производи треба да се користат во согласност со упатствата за омекнувачи за алишта.
- Не користете ја машината за сушење без филтер со влакна.
- Не дозволувајте да се насоберат влакна околу машината за сушење.
- За да се спречи повлекување на гас во просторијата од уредите што согоруваат други горива, вклучително и отворен оган, треба да се обезбеди соодветна вентилација (за модели со одводна цевка).
- Производот нека не работи заедно со шпорети како што се шпорет на гас и оџак. Може да предизвика одводната цевка да се запали. (за модели со одводна цевка)
- Не потпирајте се и не седете на вратата кога е отворена, производот може да се преврти.
- Не качувајте се на производот.
- Не ставајте извор на пламен (свеќи, цигари, итн.) на производот или во негова близина. Не чувајте запаливи/експлозивни материјали.
- Не допирајте го барабанот додека се врти.
- Задниот сид на производот ќе биде жижок за време на работата. Не допирајте ја задната страна на производот за време на сушењето или откако ќе заврши сушењето. (За модели со греење)
- Не допирајте ја внатрешната површина на барабанот кога додавате или вадите алишта во текот на програма што трае. Површината на барабанот е врела.
- Не притискајте ги копчињата со остри предмети како што се вилушки, ножеви, нокти итн.
- Не ракувајте со неисправниот или оштетениот производ. Исклучете го производот од струја (или исклучете го поврзаниот осигурувач) и повикајте го овластениот сервис.
- Исклучете го производот од струја кога не го користите.



## 1.7 Безбедност при одржување и чистење

- Не го мијте производот со прскање или истурање вода врз него. Не користете чистач под притисок, чистач на пара, црево или пиштол под притисок за чистење на производот.
- Не користете остри или абразивни алатки за чистење на производот.
- Не користете материјали како што се средства за чистење во домаќинството, сапуни, детергенти, гас, бензин, алкохол, восок итн. за чистење на производот.
- Филтерот со влакна треба редовно да се чисти. По секој циклус на сушење, исчистете го филтерот со влакна и внатрешната површина на вратата.
- Исчистете ги насобраните влакна на перките на испарувачот зад фиоката за филтри со правосмукалка. Можете да ги исчистите и со рака, под услов да носите заштитни ракавици. Не обидувајте се да чистите со голи раце. Перките на испарувачот може да Ви ги оштетат рацете. (Кај производите со топлотна пумпа)
- Поради опасност од пожар и експлозија, не користете раствори, материјали за чистење, челична волна или слични материјали и алатки за чистење на сензорите.
- Исчистете ја одводната цевка. (за модели со одводна цевка)
- Не ја пијте кондензираната вода.



## 1.8 Безбедност при осветлување

- Контактирајте со овластен сервис кога треба да ја замените ЛЕД-светилката/ сијалицата за осветлување (за производи со осветлување).

## 2 Упатства за животната средина

### 2.1 Усогласеност со регулативите за ОЕЕО и отстранување на отпад



Овој производ не ги содржи опасните и забранети материјали наведени во „Регулативата за контрола на отпадна електрична и електронска опрема“ објавена од Министерството за животна средина и урбанизација на Република Турција. Во согласност со регулативите за ОЕЕО. Овој производ е произведен од висококвалитетни делови и материјали што може да се рециклираат и повторно да се употребуваат. Затоа, не фрлајте го овој производ со останатиот домашен отпад на крајот од неговиот животен век. Однесете го на собирно место за електрична и електронска опрема. Можете да прашате во локалната администрација за овие собирни места. Можете да помогнете во заштитата на животната средина и природните ресурси со доставување на искористените производи за рециклирање.



Исто така, R290 е запаливо средство за ладење. Затоа погрижете се системот и цевките да не се оштетат за време на работата и транспортот.

Чувајте го производот од извори на топлина, во спротивно може да се запали доколку се оштети.

Не го отстранувајте производот со фрлање во оган.

### 2.2 Информации за пакувањето

Пакувањето на производот е направено од материјали што може да се рециклираат, во согласност со државните закони. Не фрлајте го отпадот од пакувањето со отпадот од домаќинството или друг отпад, фрлете го на собирните места за пакувања наведени од локалните власти.

### 2.3 Стандардни информации за сообразност и тестирање / Декларација за сообразност на ЕУ



Фазите на развој, производство и продажба на овој производ се спроведуваат во согласност со безбедносните правила наведени во сите поврзани упатства на Европската Унија.

## 3 Вашата машина за сушење

### 3.1 Технички спецификации

МК

Висина (мин. / макс.)	84,6 cm / 86,6 cm*
Ширина	59,8 cm
Длабочина	60,5 cm
Капацитет (макс.)	8 кг**
Нето тежина(± %10)	44 кг
Волтажа	Видете го видот налепница***
Рангиран влез на струја	
Шифра на моделот	

\* Мин. висина: Висина кога приспособливиот држач е затворен.

Макс. висина: Висина кога приспособливиот држач е отворен максимално.

\*\* Тежина на сувите алишта пред перење.

\*\*\* Табличката со податоци е под вратата на машината за сушење.



Со цел да се зголеми квалитетот на машината за сушење, техничките спецификации може да се изменат без претходна најава. Сликите во ова упатство се шематски и може да не се совпаѓаат целосно со производот. Вредностите дадени со машината за сушење или нејзините придружни документи се лабораториски читања во согласност со соодветните стандарди. Овие вредности може да се разликуваат во зависност од употребата и условите на околината.

### 3.2 Општ изглед

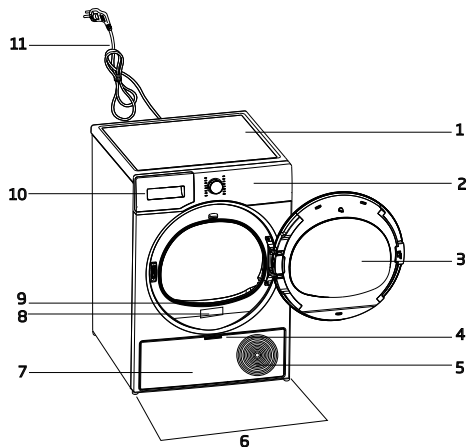

1. Горен панел
2. Контролна табла
3. Врата
4. Рачка на долниот панел
5. Решетки за вентилација
6. Приспособливи ногалки
7. Долен панел
8. Табличка со рејтинг
9. Филтер за влакна
10. Фиока за резервоарот за вода
11. Кабел за напојување

### 3.3 Опсег на испорака

	1. Црево за испуштање вода*		6. Капаче за полнење вода*
	2. Резервен сунгер за фиоката со филтри*		7. Чиста вода*
	3. Упатство за употреба		8. Група капсули против миризби*
	4. Корпа за сушење*		9. Четка*
	5. Упатство за употреба за корпата за сушење*		10. Платнен филтер*

\*По избор - може да не биде вклучено во зависност од моделот.

## 4 Инсталација



Прво прочитајте ги „Безбедносните упатства“!

Пред да се консултирате со најблискиот овластен сервис за инсталирање на машината за сушење, погледнете ги информациите во упатството за употреба и проверете дали електричните и водоводните услуги се како што е наложено. Доколку не се, повикајте електричар и водоводџија за да ги аранжираат комуналните услуги како што треба.



Одговорност на купувачот е да ја подготви локацијата на која ќе биде поставена машината за сушење и исто така да се подготви инсталацијата за струја и отпадна вода.



Проверете дали има оштетување на машината за сушење пред да се инсталира. Доколку машината за сушење е оштетена, не ја инсталирајте. Оштетените производи предизвикуваат ризик за безбедноста. Почекајте 12 часа пред да ракувате со машината за сушење.

### ИЗВЕСТУВАЊЕ

Во производот има средство за ладење и ако со производот се ракува веднаш по транспортирањето, може да се оштети. По секое поместување на производот, се остава да мирува 12 часа.

### 4.1 Правилно место за инсталација

- Инсталирајте ја машината за сушење на рамна и стабилна површина.
- Машината за сушење е тешка. Не ја поместувајте сами.
- Ракувајте со машината за сушење во средина без прашина со добра вентилација.
- Просторот помеѓу машината за сушење и подот не треба да се намалува преку материјали како што се килими, парчиња дрво и ленти.
- Не ги блокирајте решетките за вентилација на машината за сушење.
- Не смее да има врати што може да се заклучат, лизгачки врати или врати со шарки во близина на околината за инсталација на машината за сушење што може да ја блокира вратата за полнење што треба да се отвори.

- Откако ќе се инсталира машината за сушење, приклучоците мора да бидат стабилни. По поставувањето на машината за сушење, погрижете се задниот сид да не дојде во контакт со отвор (славина за вода, електричен штекер итн.).
- Поставете ја машината за сушење со најмалку 1 cm простор помеѓу производот и рабовите на мебелот.
- Вашата машина за сушење е погодна за работа измеѓу +5°C и +35°C. Ако работите вон овој опсег на температура, работата на машината за сушење може да биде загрозна и таа да се оштети.
- Задната страна на машината за сушење не смее да се постави до сид.



Не поставувајте ја машината за сушење над нејзиниот кабел за напојување.

**\* Игнорирајте го ова предупредување ако системот на Вашиот производ не содржи R290.**



Машината за сушење содржи R290 средство за ладење.\* R290 е еколошко, но запаливо средство за ладење.\* Осигурајте се дека доводот за воздух на машината за сушење е отворен и добро проветрен.\* Чувајте ги потенцијалните извори на пламен подалеку од машината за сушење.\*

### 4.2 Отстранување на групата работи за безбедност при испорака

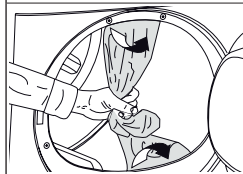

Отстранете ја групата работи за безбедност при испорака пред првата употреба на производот.

### ИЗВЕСТУВАЊЕ

Не оставајте дополнителна опрема или делови од групата работи за безбедност при испорака во барабанот.

### 4.3 Приклучок за вода

Наместо периодично да ја испуштате водата насобрана во резервоарот за вода, може да се испушта преку цревето за испуштање вода испорачано со машината за сушење.

#### Приклучување на цревето за одвод

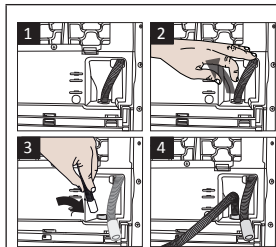

1-2 Извадете го цревето зад машината за сушење со тоа што рачно ќе го повлечете од местото каде што е прикачено. Не користете алатки за да го извадите цревето.

- 3 Вметнете го едниот крај од цревето за испуштање вода испорачано со машината за сушење во местото каде што го извадивте цревето на машината за сушење.
- 4 Прицврстете го другиот крај на цревето за испуштање вода директно на одводот за отпадна вода или мијалникот.

Цревето за испуштање вода треба да се прицврсти на максимална висина од 80 цм. Погрижете се цревето за испуштање вода да не се превитка, пропадне или притисне помеѓу испуштањето и машината за сушење.

#### ИЗВЕСТУВАЊЕ

Цревето треба да се приклучи и да не се откачи од неговата локација. Истечена вода може да предизвика оштетување. Не го тегнете цревето за испуштање вода. Проверете дали водата тече со соодветен проток. Одводната линија не треба да биде затворена или затната.



Доколку со Вашиот производ е доставен пакет со додатоци, проверете ги деталните упатства.

### 4.4 Приспособување на ногалките

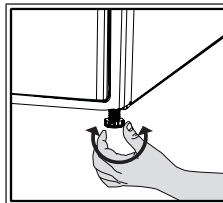

Додека машината за сушење не стои цврсто на рамно, приспособете ги ногалките со вртење налево и надесно.

### 4.5 Поместување на машината за сушење

- Целосно испуштете ја водата на машината за сушење.
- Доколку производот е поврзан преку директна дренажа, отстранете ги приклучоците за црево.



Се препорачува машината за сушење да се поместува во исправена положба. Во спротивно, навалете ја надесно, гледано од напред, и поместете ја машината за сушење. Почekaјте 12 часа пред да ракувате со машината за сушење.

### 4.6 Предупредување во врска со бучавата

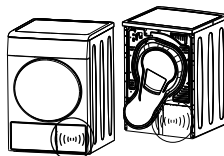

Како што производот работи, од време на време може да доаѓаат метални звуци од компресорот, тоа е нормално.



Кога производот работи, насобраната вода се пумпа во резервоарот за вода. Нормално е да се слушаат звуци на пумпање од апаратот за време на оваа операција.

### 4.7 Замена на сијалицата

Доколку Вашата машина за сушење има светилка за осветлување на барабанот; Консултирајте се со овластен сервис за да ја замените сијалицата/LED-светилката што се користи за осветлување на машината за сушење. Сијалицата во овој производ не е погодна за домашно осветлување. Наменетата употреба на оваа светилка е да обезбеди безбедно ставање на алиштата во машината за сушење. Светилките што се користат во овој апарат се отпорни на тешки физички услови како што се температури над 50°C.

## 5 Подготовка



Прво прочитајте ги „Безбедносните упатства“!

### 5.1 Алишта соодветни за сушење во машина за сушење

<b>ИЗВЕСТУВАЊЕ</b>	Алиштата коишто не е безбедно да се сушат во машина за сушење може да ги општетат апаратот и алиштата за време на сушењето. Следете ги упатствата на етикетите на алиштата што се за сушење. Сушете само алишта на коишто им е напишано „drying machine safe“ (безбедно за сушење во машина) на нивните етикети.
--------------------	--



Не се суши во сушална

### 5.2 Алишта несоодветни за сушење во машина за сушење

<b>ИЗВЕСТУВАЊЕ</b>	Долната облека со фишбан не смее да се суши во машина за сушење. Доколку фишбанот се олабави и откорне од облеката, тоа може да ја оштети машината. Нежен везен текстил, памучна и свилена облека, облека произведена од нежен и вреден текстил, облека што не дише и завеси од тул не се сушат во машина за сушење.
--------------------	---

### 5.3 Подготвување на алиштата за сушење

<b>ИЗВЕСТУВАЊЕ</b>	Предмети како што се монети, метални делови, игли, клинци, завртки, камења итн. може да ја оштетат групата делови на барабанот на производот или може да предизвикаат проблеми со функционалното работење. Затоа проверете ги сите алишта што ќе се стават во производот. Исушете ги алиштата со метални додатоци, како што се патенти, свртени одвнатре нанадвор. Затворете ги патентите, куките и токите, закопчајте ги копчињата со поклопци, врзете ги текстилните ремени и ремените на престилките.
--------------------	--

### 5.4 Што да правите за да заштедите енергија

- Користете ја највисоката можна опција за цедење додека алиштата се перат. Така може да го намалите периодот на сушење и да ја намалите потрошувачката на енергија. Сортирајте ги алиштата според нивниот тип и дебелина. Сушете ист тип на алишта заедно. На пример, кујнските крпи и чаршафите за маса се сушат побрзо од крпите за бања.
- Следете ги препораките во упатството за употреба за избор на програма.
- За време на сушењето не отворајте ја вратата освен доколку не е потребно. Доколку мора да ја отворите вратата, не држете ја отворена предолго.
- Не додавајте влажни алишта додека работи машината за сушење.
- Исчистете го филтерот со влакна пред и по секое сушење.
- За моделите со кондензација, не заборавајте да го чистите кондензаторот најмалку еднаш месечно или по секои 30 сесии на сушење.
- Проверете дали филтрите се чисти. За детали, погледнете во одржување и чистење.
- За моделите со одвод, следете ги правилата за поврзување на одводот наведени во упатствата и исчистете го одводот.
- За време на сесијата на сушење, соодветно проветрете ја околината во која се наоѓа машината за сушење.
- Кај моделите со топлинска пумпа, проверувајте го кондензаторот најмалку на секои шест месеци и исчистете го ако е валкан.



- Доколку користите еколошки филтер, не треба да го чистите филтерот после секој циклус. Кога на екранот свети иконата за еколошки филтер, сменете го платнениот филтер.

## 5.5 Соодветен капацитет на полнење

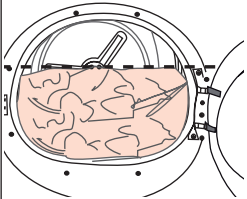
ИЗВЕСТУВАЊЕ	
	<p>Доколку алиштата во производот го надминуваат максималниот капацитет на полнење, производот може да не работи како што е предвидено и може да предизвикаат материјална штета или да го оштетат производот. За секоја програма, следете го максималниот капацитет на полнење.</p>

Тежините подолу се дадени како примери.

Алишта	Приближна тежина (г)*	Алишта	Приближна тежина (г)*
Памучни постелнини (дупли)	1500	Памучни фустани	500
Постелнини (единечни)	1000	Фустани	350
Долни чаршави (дупли)	500	Тексас	700
Долни чаршави (единечни)	350	Марамчиња (10 парчиња)	100
Голем чаршав за маса	700	Маици	125
Мал чаршав за маса	250	Блузи	150
Салфетка за чај	100	Памучни кошули	300
Пешкир	700	Кошули	200
Крпи за раце	350		

\*Тежина на сувите алишта пред перење.

# 6 Користење на производот

## 6.1 Контролна табла

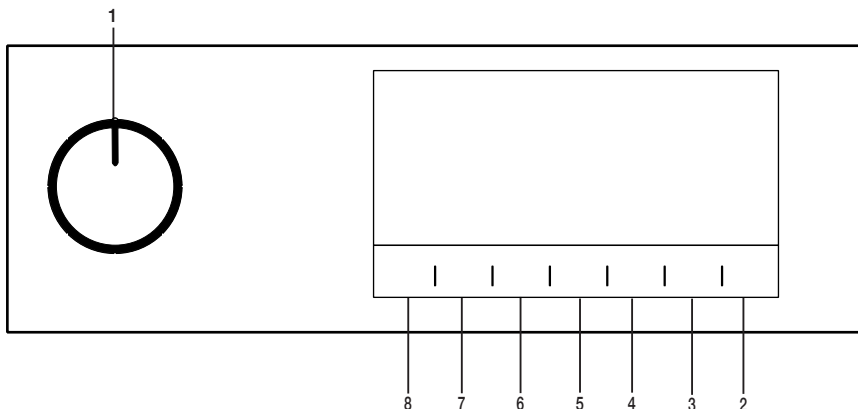

1. Копче за вклучување/исклучување/избор на програма.
2. Копче за започнување/мирување.
3. Копче за избирање на времето на завршување.
4. Копче за избирање на времето на програмата.
5. Копче за избирање ниска температура.
6. Копче за звучно предупредување и за избор на заклучување за деца.
7. Копче за спречување набирање / Копче за светло во барабанот.
8. Копче за избирање на нивото на сувост.

## 6.2 Символи



## 6.3 Подготвување на машината за сушење

- Вклучете ја машината за сушење во штекер.
- Отворете ја вратата за полнење.
- Ставете ги алиштата во машината за сушење без да ја преполнувате.
- Притиснете та да ја затворите вратата.

- Изберете ја саканата програма со помош на копчето за Вклучување/Исклучување/Избирање програма, машината ќе се вклучи.



**ИЗВЕСТУВАЊЕ**

Осигурајте се дека нема облека заглавена во вратата за полнење. Не ја затворајте вратата со сила.

Избирањето програма на копчето за Вклучување/Исклучување/Избор на програма не значи дека почнала програмата. Притиснете го копчето Започни/Режим на готовност.

## 6.4 Табела за избор на програма и потрошувачка

МК				
Програми	Опис на програмата	Капацитет (кг)	Брзина на вртење на машината за перење алишта (rpm)	Време на сушење (минути)
Памук	Со овој циклус можете да ги сушите памучните текстили отпорни на топлина. Треба да се изберат поставка за сушење соодветна на дебелината на работите што треба да се сушат и саканото ниво на сувост.	8	1000	184
Памук - ЕКО	Еднослојни, обични памучни текстили се сушат најекономично што може.	8	1000	174
Памук - Подготвени за пеглање	Еднослојни, обични памучни текстили се сушат како малку влажни за да бидат подготвени за пеглање.	8	1000	139
Синтетика	Со овој циклус можете да ги сушите сите синтетички текстили отпорни на топлина. Треба да се изберат поставка за сушење соодветна на дебелината на работите што треба да се сушат и саканото ниво на сувост.	4	800	70
Мешано	Употребувајте ја оваа програма за одеднаш да сушите синтетичка и памучна облека што не пушта боја. Облека за спорт и за фитнес може да се суши со оваа програма.	4	1000	115
Заштита за волна	Употребувајте ја оваа програма за да сушите волнена облека, како џемпери, коишто се перат согласно дадените упатства. Се препорачува веднаш да ја отстраните облеката откако ќе заврши оваа програма.	1,5	600	148
Ноќе (тивко)	Со оваа програма, нивото на бучава е на најниско ниво. Со оваа програма можете без бука да ги сушите алиштата кои се мешавина од памук и синтетика.	8	1000	240
Деликатни алишта	Со оваа програма, можете да сушите деликатна облека или облека означена за рачно перење на ниски температури (свилени блузи, тенка долна облека итн.).	2	800	50
Временски мерени програми	Може да избирате од програмите со определено време од 10 и 160 минути за испраните алишта да ги исушите по желба на ниска температура. Во оваа програма, центрифугата работи колку што е поставена, независно од тоа колку се исушени алиштата. SteamCure е функција за освежување што го олеснува пеглањето на носени суви алишта и да ги намали миризбите што се пренесуваат преку воздух (цигари, храна и сл.)	-	-	-
Фармерки	Користете ја за сушење фармерки, здолништа, кошули или јакни..	4	1200	117
Надворешни активности/Спорт (Гортекс)	Користете ја за сушење на облека од синтетика, памук или мешано платно или водоотпорни производи, како што се спортска јакна, јакна за заштита од дожд, итн. Превртете ги наопаку пред сушењето.	2	1000	135

Постелнина/Пердуви	Може да го сушите текстилот со полнеж од пердуви или влакна со етикета дека може да се суши, како единично парче облека. Може да сушите дупли навлаки за јоргани, за перници или единични навлаки. Сушете ги капутите и јакните превртени наопаку.	-	800	165
Кошули	Суши кошули доделкатно и затоа предизвикувап омалку набори за полесно пеглање.	1,5	1200	50
Експрес 30'	Користете ја оваа програма за да имате 2 кошули подготвени за пеглање.	0,5	1200	30
Хигиенско сушење	Се работи за програма со која можете да ги сушите своите испрани производи на кои сакате да примените дополнителни хигиенски мерки (облека за бебиња, долна облека, крпи итн.) Овозможува високо ниво на хигиена за вашите текстилни производи со топлина.	5	800	200
Хигиенско освежување	Можете да ја користите оваа програма за своите суви алишта и друго врз кои сакате да примените мерки на хигиена без да ги перете. Нуди високо ниво на хигиена за вашите суви текстилни производи со помош на топлина	1,5	-	120
Износи на потрошувачка на енергија				
Програми	Капацитет (кг)	Брзина на вртење на машината за перење алишта (rpm)	Просечна количина на преостаната влажност	Износи на потрошувачка на енергија во kWh
Памук - ЕКО*	8	1000	60%	1,44
Памук - Подготвени за пеглање	8	1000	60%	1,10
Синтетика - Подготвени за носење	4	800	40%	0,55
	„Програмата Памук - ЕКО “ користена на докрај и делумно наполнети алишта е стандардната програма за сушење на која се однесува информацијата на етикетата и на резимето; програмата е соодветна за сушење нормално мокри памучни алишта и е најефикасната програма во однос на потрошувачката на енергија за памук.			
	Доколку редовно го сушите максималниот товар од 8 килограми памучна облека, Ви предлагаме да го поврзете одводното црево за да спречите сушарата да престане на средина на циклусот за да го испразните бубањот“ (видете го делот „Поврзување со одвод“)			

\* : Програма со стандард на Етикетата за енергија EN 61121Вредностите во табелата се определени во согласност со стандардот EN 61121. Износите на потрошувачка може да се разликуваат од износите во табелата во зависност од видот на алишта, бројот на вртежи за цедење, околните услови и промените на волтажата.



Allergy UK е трговска марка на британската фондација за алергии. Знакот на одобрување е направен за да насочува лица кои бараат совет дека производот зачително го намалува

количеството алергени во средина во која има алергични лица или производот ги ограничува/намалува/елеминира алергените. Целта е да се обезбедат докази дека производите биле научно тествани или алализирани за да се добијат мерливи резултати.

## 6.5 Помошни функции

### Ниво на сувоств

Копчето за ниво на сувоств се користи за приспособување на посакуваната сувоств. Времетраењето на програмата може да се промени во зависност од тоа што е избрано.



Може да ја активирате оваа функција само пред програмата да започне.

### Спречување набирање

Можете да ја вклучувате и исклучувате функцијата за спречување набирање со притискање на копчето за избирање спречување набирање. Ако не ја вадите облеката веднаш по завршувањето на програмата, можете да ја користите функцијата за спречување набирање за да спречите набирање на вашите текстилни производи.

### Звучно предупредување

Машината дава звучно предупредување кога програмата е завршена. Притиснете го копчето „Звучно предупредување“ ако не сакате звучно предупредување. Кога ќе го притиснете копчето за звучно предупредување, се исклучува светлото и нема да има звук кога ќе заврши програмата.



Можете да ја изберете оваа програма пред да почне програмата или откако ќе почне програмата.

### Ниска температура

Можете да ја активирате оваа функција само пред започнувањето на програмата. Можете да ја активирате оваа функција ако сакате да ги сушите алиштата на ниска температура. Траењето на програмата ќе биде подолго откако ќе се активира.

### Време на завршување

Можете да го одложите крајот на програмата до 24 часа со функцијата за време на завршување.

1. Отворете ја вратата за полнење и ставете ги алиштата.
2. Изберете ја програмата за сушење.
3. Притиснете го копчето за избирање на време на завршување и поставете го саканото време на одложувањето на крајот. Се вклучува ЛЕД-светилката за времето на завршување (Кога копчето е притиснато и задржано, Времето на завршување континуирано продолжува).
4. Притиснете го копчето започнување/мирување (Start/Stand-by). Почнува одбројувањето на времето на завршување. Почнува да трепка знакот „i“ во средината на изложеното време на одложување.



Можете да додавате или отстранувате текстилни производи во рамките на времето за завршување. Прикажаното време е сумата од нормално време на сушење и времето на завршување. ЛЕД-светилката за време на завршување се исклучува на крајот на одбројувањето, почнува сушењето и се вклучува ЛЕТ-светилката за сушење.

### Менување на времето на завршување

Ако сакате да го смените траењето во текот на одбројувањето:

Паузирајте ја програмата и свртете го копчето за вклучување/исклучување/избор на програма и откажете ја програмата. Изберете ја саканата програма и повторете го изборот на времето на завршување.

Откажување на функцијата за време на завршување

Ако сакате да го откажете одбројувањето до времето на завршување и веднаш да започнете со програмата:

Паузирајте ја програмата и свртете го копчето за вклучување/исклучување/избор на програма и откажете ја програмата. Изберете ја саканата програма и притиснете го копчето „Започни/ Паузирај“.

### Светло во цилиндарот

Можете да го вклучувате и исклучувате светлото во цилиндарот со притискање на ова копче. Светлото се вклучува кога ќе се притисне и се исклучува по извесно време.

## 6.6 Предупредувачки индикатори



Индикаторите за прележување може да се разликуваат во зависност од моделот на вашата машина за сушење.

### Чистење на филтерот

Кога програмата е завршена, се вклучува предупредувачкиот симбол за чистење на филтерот.

### Резервоар за вода

Ако резервоарот за вода се наполни додека програмата е во тек, предупредувачкиот индикатор почнува да трепка и машината преминува во состојба на мирување. Во тој случај, испразнете го резервоарот за вода и започнете ја програмата со притискање на копчето започнување/мирување (Start/Stand-by). Се исклучува предупредувачкиот индикатор и програмата продолжува да работи.

### Чистење на филтерната преграда/

#### изворот на светлина

Симболот за предупредување трепка периодично за да ве потсети дека фиоката за филтерот треба да се исчисти.

### 6.7. Започнување на програмата

Притиснете го копчето Старт/Мирување за да почне програмата.

Индикаторите за започнување/режим на готовност и сушење се вклучуваат за да покажат дека започнала програмата.

### 6.8 Заклучување за деца

Машината има опција за заклучување за деца со што се спречува прекнување на текот на програмите на машината кога ќе се притиснат копчињата во текот на работењето. Кога ќе се активира заклучувањето за деца, се активираат сите копчиња на панелот, освен копчето за вклучување/исклучување/избор на програма. Притиснете го копчето за звучно предупредување и држете го 3 секунди за да активирате заклучување за деца.

Заклучувањето за деца мора да биде деактивирано за да може да се започне нова програма откако ќе заврши тековната програма или за да може да влијаете врз тековната програма. За да го деактивирате заклучувањето за деца, притиснете ги истите копчиња и држете 3 секунди.



Кога заклучувањето за деца е активирано се вклучува индикаторот за заклучување за деца на екранот.

Кога заклучувањето за деца е активно:

Сушарата функционира или во состојба на готовност нема да се сменат индикациските симболи при менување на позицијата на копчето за избирање програма.



Кога работи машината за сушење и е активно заклучувањето за деца, ако се заврти копчето за избор на програма, ќе се слушне двоен звучен сигнал. Ако се откаже заклучувањето за деца пред да се сврти копчето за избор на програма на оригиналната позиција, програмата ќе заврши бидејќи копчето за избор на програма е поместено.

### 6.9 Менување на програмата откако започнала

Можете да ја смените програмата што сте ја избрале за сушење на своите текстилни производи со друга програма откако почнала да работи машината за сушење.

- На пример, паузирајте ја програмата и свртете го копчето за вклучување/исклучување/избор на програма за да ја изберете програмата Extra Dry (Екстра суво) за да ја изберете програмата Extra Dry, наместо програмата Ironing Dryness (Суво за пеглање).
- Притиснете го копчето Старт/Мирување за да почне програмата.

### Додавање и вадење алишта во режим на мирување

Ако сакате да додадете или да извадите алишта во/од машината по започнување на програмата за сушење:

- Притиснете го копчето за започнување/мирување за да ја ставите машината во режим на мирување. Процесот на сушење запира.
- Отворете ја вратата за полнење додека машината е во режим на мирување и затворете ја откако ќе додадете или извадите алишта.
- Притиснете го копчето Старт/Мирување за да почне програмата.

	<p>Додавање текстилни производи по започнувањето на операцијата за сушење може да предизвика исушените текстилни производи во сушарата да се измешаат со мокрите текстилни производи и да останато неисушени на крајот на операцијата. Додавање или вадење на алишта во текот на сушењето може да се повтори онолку пати колку тоа ви е потребно. Сепак, овој процес постојано би го попречувал процесот на сушење и така би го продолжил траењето на програмата и би ја зголемил потрошувачката на енергија. Затоа се препорачува да се додадат алишта пред програмата да започне. Ако се избере нова програма со вртење на копчето за избор додека сушарата е во режим на готовност, прекинува програмата која тече.</p>
--	--

	<p>Не допирајте ја внатрешната површина на барабанот кога додавате или вадите алишта во текот на програма што трае. Површината на барабанот е врела.</p>
--	--

### 6.10 Откажување на програмата

Ако сакате да ја откажете програмата и да го прекинете сушењето од која било причина по вклучувањето на машината за сушење, паузирајте ја програмата и свртете го копчето за вклучување/исклучување/избор на програма; програмата ќе прекине.

	<p>Внатрешноста на сушарата ќе биде многу врела кога ќе ја откажете програмата во текот на работењето на машината, затоа вклучете ја програмата за освежување да може да се олади.</p>
--	--

### 6.11 Крај на програмата

Кога ќе заврши програмата, ќе се вклучат ЛЕД-предупредувањето за Завршување/Спречување наборување предупредувањето за чистење на филтерот со влакна на дополнителниот индикатор за програмата. Вратата за полнење може да се отвори и сушарата е подготвена за друга операција. Вклучете го копчето за Вклучување/Исклучување/Избирање програма на позицијата Вклучено/Исклучено за да ја исклучите сушарата.

	<p>Ако е активен режимот за спречување наборување и не се отстранат текстилните производи по завршувањето на програмата, функцијата за спречување набори се активира 2 часа за да се спречи наборувањето на текстилните производи внатре во машината. Програмата ја врти облеката во интервали од 10 минути за да спречи истите да се изгубваат.</p>
---	--

### 6.12 Карактеристика за миризби

Ако Вашата машина за сушење има карактеристика за миризби, прочитајте го упатството за ProScent за да ја користите оваа карактеристика.

### 6.13 Функција SteamCure за отстранување миризби и набори

SteamCure е функција за освежување што помага да се испеглаат сувите алишта што се носени многу малку и има за цел да ги намали миризбите (цигари, храна, итн.) што се пренесуваат преку воздухот.

Се препорачува да ги исперете алиштата за да отстраните миризби што можат да ги апсорбираат како што се парфем, дезодоранс и пот.

Не сушете производи што содржат остри или цврсти додатоци и кожа.

### Полнење на резервоарот за вода

1 сино крило во машината го извршува процесот на потопување на алиштата во вода.

Ако крилото е до врвот, можете рачно да го ротираете барабанот до долната положба и да наполните вода.

Пред да ја користите програмата Steamcure, водата во садот за полнење мора рачно да се наполни до максимално ниво во крилото.

За отстранување набори треба да користите вода од чешма или вода за пиење.

Неколку капки вода што може да се прелеат од крилото за време на полнењето нема да предизвикаат проблем.

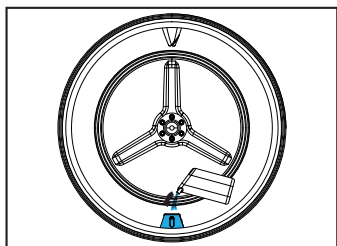
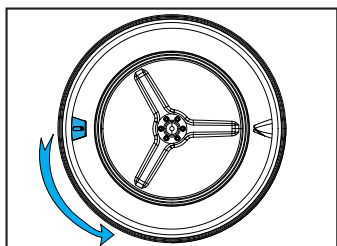

Не користете адитиви или средство за отстранување бигор.  
Не користете хемикалии што можат да се растворат со течни хемикалии и течности.

### **Започнување на програмата**

Крилото треба да се донесе до долната положба и да се наполни со вода до обележаното место со садот за полнење. Мора да биде избрана програмата StreamCure.

Кога ќе ја изберете програмата, времето на екранот ќе се појави како 10 минути. Времето на програмата се поставува на посакуваното време со притискање на копчето за избор и се притиска копчето Старт/Мирување.

### **За ефективно отстранување на миризбите,**

се препорачува да се стават 1-6 парчиња суви алишта 50 минути.

Оваа функција не ги чисти алиштата, ги намалува миризбите и наборите и Ви овозможува повторно да ги носите.



## 7 Одржување и чистење



Прво прочитајте ги „Безбедносните упатства“!

### 7.1 Филтри за влакна (внатрешни и надворешни филтри) / Чистење на внатрешната површина на вратата

Косата и влакната што се одвоени од алиштата за време на сушењето се собираат со филтерот за влакна.



По секој циклус на сушење, исчистете го филтерот за влакна и внатрешната површина на вратата.

#### ИЗВЕСТУВАЊЕ

Вашата машина за сушење има 2 филтри за влакна од кои едниот е поставен внатре во другиот. Не ракувајте со производот без филтрите за влакна.

За да го исчистите филтерот за влакна:

- Отворете ја вратата за полнење.
- Држете го првиот дел (внатрешниот филтер) од дводелниот филтер за влакна и извадете го со влечење нагоре.

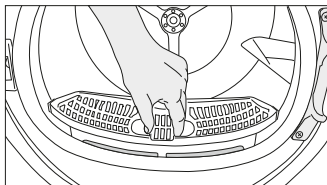

- Отстранете го вториот дел (надворешниот филтер) со влечење нагоре.

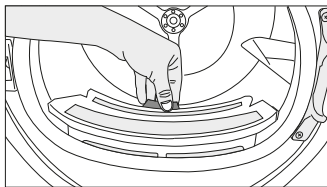

Погрижете се косата, влакната и памучните топчиња да не паднат во отворот каде што се поставени филтрите.

- Отворете ги двата филтри за влакна (надворешни и внатрешни) и отстранете ги влакната со рацете или со четката на дефлекторот за воздух. Косата во филтрите можете да ја исчистите со правосмукалка.

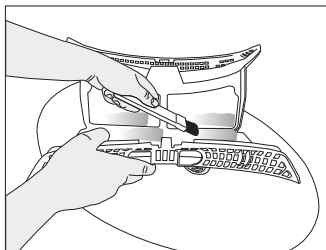
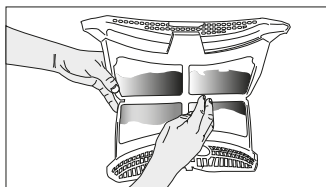
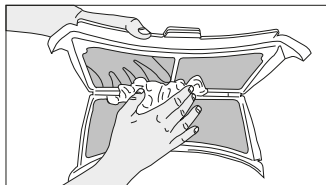

- Исчистете ги двата филтри под вода што тече во обратна насока од насобирањето на влакна или со мека четка. Исушете го филтерот пред да го вратите назад.

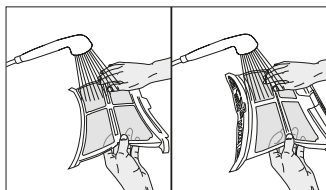

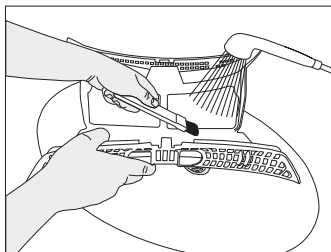

- Вметнете ги филтрите за влакна еден на друг и вратете ги на своето место.

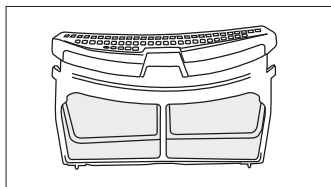

- Исчистете ја внатрешната површина на вратата и дихтунгот со мека влажна крпа или со четката на дефлекторот за воздух.

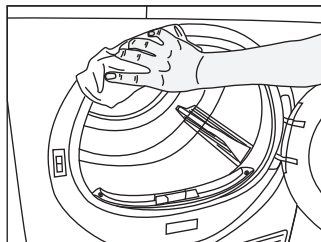
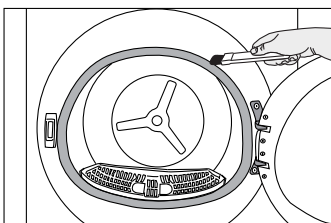
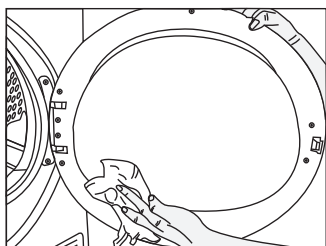

## 7.2 Чистење на сензорот

Машината за сушење има сензори за влажност коишто откриваат дали алиштата се суви.

За да ги исчистите сензорите:

Отворете ја вратата на за сушење.

Ако машината е жешка поради сушењето, почекајте додека не се излади.

Исчистете ги металните површини на сензорот со мека крпа натопена со оцет, а потоа исушете ги.



Чистете ги металните површини на сензорот 4 пати годишно.  
Не користете метални алатки за чистење на металните површини на сензорите.



Поради опасност од пожар и експлозија, не користете раствори, материјали за чистење или слични алатки за чистење на сензорите.

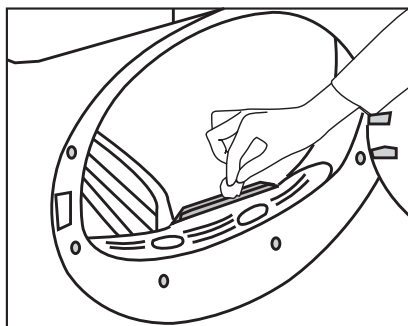

### 7.3 Празнење на резервоарот за вода

За време на сушењето, влагата се отстранува од алиштата и се кондензира, а потоа водата се собира во резервоарот за вода. Испразнете го резервоарот за вода по секое сушење.



Кондензираната вода не е вода за пиење!  
Не отстранувајте го резервоарот за вода додека работи програмата!

Ако не го испразните резервоарот за вода, за време на следните сесии на сушење машината ќе престане да работи поради тоа што резервоарот за вода ќе биде полн и ќе трепка иконата за предупредување за резервоар за вода. Во тој случај, испразнете го резервоарот за вода и за да продолжи сушењето, притиснете на копчето за започнување/мирување (Start/Stand-by).

За да го испразните резервоарот за вода: Внимателно извлечете го резервоарот за вода од неговата фиока.

Испуштете ја водата во резервоарот.

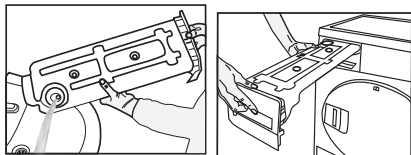

Ако се насобираат влакна во инката на резервоарот за вода, отстранете ги под млаз вода. Вратете го резервоарот за вода.



Доколку се користи опција за директно празнење, резервоарот за вода не е потребно да се исцеди.

### 7.4 Чистење на кондензаторот

Косата и влакната коишто не се собрани од филтерот за влакна се насобираат на металната површина на кондензаторот зад дефлекторот на воздухот. Овие влакна треба редовно да се исчистат. Ако иконата за чистење на кондензаторот трепка, проверете ја металната површина. Ако има влакна, исчистете ги. Мора да се проверува најмалку на секои 6 месеци.

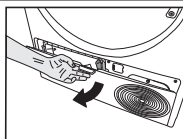

Отворете го долниот панел со повлекување на неговото копче.

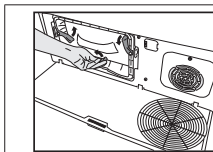

Поместете ги резињата за да го отворите капакот на дефлекторот на воздухот.

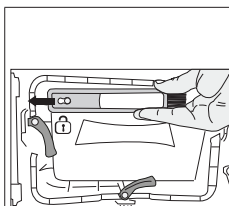

Повлечете ја четката налево за да ја отстраните. Можете да ја користите четката за чистење за да го чистите филтерот, металната површина за кондензација и насобраните влакна на вратата.



Четката за чистење е во кесето со документација. Земете ја четката од кесето со документација и вметнете ја на своето место на дефлекторот за воздух за да ја складирате.

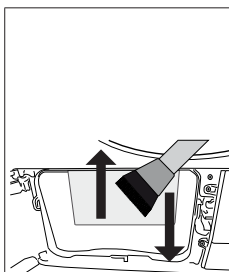

алната површина на кондензаторот со влажна крпа или со четката на дефлекторот на воздухот во насока нагоре - надолу. Не чистете во насока налево - надесно бидејќи тоа ќе ги оштети металните плочи на кондензаторот. Можете да користите правосмукалка со четка за чистење. Доколку правосмукалната нема четка, не се препорачува да се користи за чистење на кондензаторот.

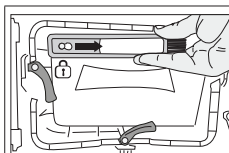
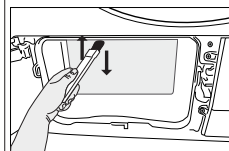

Откако ќе ги исчистите филтерот, вратата и кондензаторот, повлечете ја четката надесно и заклучете ја на своето место.

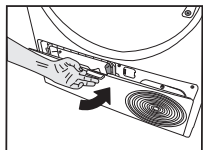

Откако ќе се заврши процесот на чистење, поставете го капакот на дефлекторот на воздухот на неговото место, поместете ги резињата за да го затворите и затворете го долниот панел.



Можете да ги исчистите и со рака, под услов да носите заштитни ракавици. Не обидувајте се да чистите со голи раце. Перките на кондензаторот може да Ви ги оштетат рацете. Чистењето од лево кон десно може да ги оштети перките на кондензаторот. Тоа може да предизвика проблеми со сушењето.

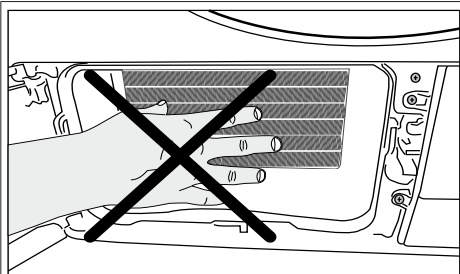

Кога ќе се отстрани капакот на дефлекторот на воздухот, нормално е да има вода на пластичниот дел пред кондензаторот.

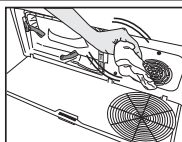

Ако видите насобирање на влакна на капакот на вентилаторот и долниот панел, отстранете ги со крпа.

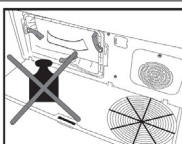

Не ставајте тежина на долниот панел кога е отворен.

#### ИЗВЕСТУВАЊЕ

Не користете абразивни материјали или челична волна за чистење на барабанот.

## 8 Решавање проблеми

Операцијата сушење трае премногу долго време.
Порите на филтерот со влакна (внатрешен и надворешен филтер) може да се затнати. >>> Измијте ги филтрите со влакна со топла вода и исушете ги. Предната страна на кондензаторот може да биде затната. >>> Исчистете ја предната страна на кондензаторот. Вентилационите решетки на предниот дел на машината можеби се затворени. >>> Отстранете ги сите предмети што се пред вентилационите решетки и го блокираат воздухот. Вентилацијата можеби не е добра затоа што машината е поставена во многу мал простор. >>> Отворете врата или прозорец за да не се качи премногу температурата. Доколку има сензор за влажност. Можеби се наталожил бигор на сензорот за влажност. >>> Исчистете го сензорот за влажност. Можеби машината е наполнета со премногу алишта. >>> Не ја преполнувајте машината за сушење. Алиштата можеби не се добро исцедени. >>> На машината за перење наместете функција за цедење со поголема брзина.
Алиштата се влажни по сушењето.
Можеби сте користеле програма што не е погодна за тој вид алишта.>>> Проверете ги етикетите за одржување на алиштата и изберете програма којашто е погодна за тој вид алишта или употребете дополнителни временски програми. Порите на филтерот со влакна (внатрешен и надворешен филтер) може да се затнати. >>> Измијте ги филтрите со топла вода и исушете ги. Предната страна на кондензаторот може да биде затната. >>> Исчистете ја предната страна на кондензаторот. Можеби машината е наполнета со премногу алишта. >>> Не ја преполнувајте машината за сушење. Алиштата можеби не се добро исцедени. >>> На машината за перење наместете функција за цедење со поголема брзина.
Машината за сушење не се вклучува или некоја програма не може да започне. Машината за сушење не работи откако била конфигурирана.
Можеби штекерот е изваден. >>> Проверете дали е вклучен кабелот. Вратичката можеби е отворена. >>> Проверете дали вратичката е исправно затворена. Можеби не е поставена некоја програма или не е притиснато копчето Старт / Пауза. >>> Проверете дали програмата е поставена и да не е во положба на Пауза.. Заклучувањето за деца можеби е активирано. >>> Исклучете го заклучувањето за деца.
Програмата е завршена предвреме без причина.
Вратичката може да е целосно затворена. >>> Проверете дали вратичката е исправно затворена. Можеби има прекин на струја. >>> Притиснете го копчето Старт / Пауза / Откажи за да започне програмата. Резервоарот за вода можеби е полн. >>> Испразнете го резервоарот за вода.
Алиштата се собрале, се укрутиле или се уништиле
Можеби била употребена програма што не одговара на тој тип алиштата. >>> Проверете ги етикетите за одржување на алиштата и изберете програма која е погодна за тој вид алишта.
Капе вода од вратичката.
Можеби се насобрале влакна на внатрешните страни на вратичката и на дихтунгот. >>> Исчистете ги внатрешните површини на вратичката и сите површини на дихтунгот.
Вратичката се отвора сама.
Вратичката може да е целосно затворена. >>> Туркајте ја вратичката сè додека не штракне.

Симболот за предупредување за резервоарот за вода е вклучен/трепка.
Резервоарот за вода можеби е полн. >>> Испразнете го резервоарот за вода. Цреводо за испуштање вода можеби се згмечило. >>> Ако производот е директно поврзан со одвод за вода, проверете го цреводо за испуштање вода.
Сијаличката во машината за сушење не се вклучува. (Кај моделите со сијаличка)
Машината за сушење може да не била вклучена со копчето за вклучување/исклучување. >>> Проверете дали машината е вклучена. Можеби сијаличката не работи. >>> Јавете се во овластен сервис за да се замени сијаличката.
Иконата или светлото за спречување на набирање е вклучено.
Може е вклучен режимот против набори што спречува набори на алиштата во машината за сушење. >>> Исклучете ја машината за сушење и извадете ги алиштата.
Свети иконата за чистење на филтерот со влакна.
Порите на филтерот со влакна (внатрешен и надворешен филтер) може да се нечисти. >>> Измијте ги филтрите со топла вода и исушете ги. Може да се формира слој на порите на филтерот со влакна што доведува до затнување. >>> Измијте ги филтрите со топла вода и исушете ги. Можеби се направил слој што може да предизвика затнување на порите на филтрите со влакна (внатрешни и надворешни филтри).<<Измијте и исушете ги филтрите со млека вода>> Филтрите со влакна можеби не се вметнати. >>> Вметнете ги внатрешните и надворешните филтри на нивните места. Може да не е поставен еколошки платнен филтер на пластичниот дел и можеби се затнала предната страна на кондензаторот.>>>Поставете го еколошкиот филтер на пластичниот дел и ставете го на куќиштето на филтерот. Еколошкиот филтер може да не бил заменет иако симболот за предупредување свети. „Заменете го Вашиот филтер.“
Од машината ќе се чуе звучно предупредување.
Филтрите со влакна можеби не се вметнати. >>> Вметнете ги внатрешните и надворешните филтри на нивните места. Можеби не се инсталирани филтри на машината.>>> Поставете ги филтрите со влакна (внатрешни и надворешни) или еколошкиот филтер на нивното куќиште.
Трепка иконата за предупредување за кондензаторот.
Предната страна на кондензаторот може да биде затната со влакна. >>> Исчистете ја предната страна на кондензаторот. Филтрите со влакна можеби не се вметнати. >>> Вметнете ги внатрешните и надворешните филтри на нивните места.
Сијаличката во машината за сушење ќе се вклучи. (Кај моделите со сијаличка)
Доколку машината за сушење е вклучена во штекер, се притиска копчето за вклучување/исклучување и вратата се отвора; светлото се вклучува. >>> Исклучете ја машината за сушење од штекер или поставете го копчето за вклучување/исклучување на позиција Исклучено.
Иконата за Wifi постојано трепка. (кај моделите со функцијата HomeWhiz)
>>> Производот можеби не е поврзан со безжичната мрежа. Следете ги упатствата за да се поврзете на мрежата. Уредот што производот го користи за поврзување на мрежата може да е неисправен. Проверете го.Производот може да не се поврзува на мрежата бидејќи е во близина.

Доколку ја видите пораката „F L t“ на екранот, следете ги чекорите подолу.

Филтрите може да се валкани. Исчистете ги внатрешните и надворешните филтри или заменете го еколошкиот филтер.

Доколку користите двоен филтер, како внатрешен и надворешен филтер, на капакот, проверете дали се поставени двата филтри.

Доколку ја користите функцијата за еколошки филтер, осигурајте се дека платнениот филтер е поставен на пластичниот дел. Поставете го платнениот филтер на пластичниот дел доколку не е поставен.

на предниот дел на кондензаторот можеби е валкан. Отворете и проверете го долниот панел и проверете дали е чист. Погледнете го делот Одржување и чистење.



Ако проблемот остане и покрај тоа што сте ги следеле упатствата од овој дел, јавете се во продавницата каде што сте го купиле производот или во овластениот сервис. Не се обидувајте сами да го поправите производот.



Доколку искисите каков било проблем со уредот, може да побарате замена со консултација со најблискиот овластен сервис со бројот на моделот на уредот.

## РЕЗИМЕ ЗА ПРОИЗВОДОТ

Регулатива за усогласеност делегирана од комисијата (ЕУ) бр. 392/2012 (Complying Commission Delegated Regulation (EU) No 392/2012)

Име на добавувачот или трговска марка		БЕКО
Назив на моделот		B3T42242 7188235880
Одреден капацитет (кг)		8.0
Вид центрифуга	Воздушна вентилација	-
	кондензаторот	•
Класа на енергетска ефикасност <sup>(1)</sup>		A+++
Годишна потрошувачка на енергија (kWh) <sup>(2)</sup>		176,8
Вид контрола	Автоматско	•
	Неавтоматско	-
Потрошувачка на енергија на стандардна програма за памук со докрај наполнети алишта (kWh)		1,44
Потрошувачка на енергија на стандардна програма за памук со делумно наполнети алишта (kWh)		0,81
Потрошувачка на енергија кога е исклучена машината за стандардна програма за памук со докрај наполнети алишта P <sub>0</sub> (W)		0,47
Потрошувачка на енергија кога е оставена машината за стандардна програма за памук со докрај наполнети алишта P <sub>L</sub> (W)		1,00
Траење на режимот кога е оставена машината (мин)		30
Стандардна програма за памук <sup>(3)</sup>		•
Времетраење на стандардната програма за памук со докрај наполнети алишта, T <sub>dry</sub> (мин)		174
Времетраење на стандардната програма за памук со докрај наполнети алишта T <sub>dry1/2</sub> (мин)		108
Времетраење на стандардната програма за памук со докрај и делумно наполнети алишта(T <sub>i</sub> )		136
Класа на кондензациска ефикасност <sup>(4)</sup>		A
Просечна кондензациска ефикасност на стандардна програма за памук со докрај наполнети алишта, C <sub>dry</sub>		91%
Просечна кондензациска ефикасност на стандардна програма за памук со докрај наполнети алишта, C <sub>dry1/2</sub>		91%
Мерена кондензациска ефикасност на стандардната програма за памук со докрај и делумно наполнети алишта, C <sub>i</sub>		91%
Ниво на јачина на звук на стандардна програма за памук со докрај наполнети алишта <sup>(5)</sup>		63
Вградено		-

• : Да    - : Не

(1) Скала од A+++ (најефикасно) до D (најнеефикасно)

(2) Потрошувачка на енергија врз основа на 160 циклуси на сушење на стандардната програма за памук со докрај и делумно наполнети алишта, и потрошувачката во режимите што користат помалку струја. Реалната потрошувачка на енергија по циклус ќе зависи од тоа како се користи уредот.

(3) „Програма за сушење памучни алишта за во плакар“ користена на докрај и делумно наполнети алишта е стандардната програма за сушење на која се однесува информацијата на етикетата и на резимето; програмата е соодветна за сушење нормално мокри памучни алишта и дека тоа е најефикасната програма во однос на потрошувачката на енергија за памук.

(4) Скала од G (најнеефикасно) до A (најефикасно)

(5) Измерена средна вредност — LWA изразена во dB(A) re 1 pW