



**Mašina za sušenje**

Priručnik za korisnika

**Сушилка**

Інструкція користувача



DU7112PA1

**SB / UA**

2960312781\_SB/080920.1639



## Najpre pročitajte ovo uputstva za upotrebu!

Poštovani kupče,  
Zahvaljujemo vam što birate proizvod Beko.  
Nadamo se da će vam naš proizvod koji je proizveden u skladu sa najvišim kvalitetom i najboljom tehnologijom dati najbolje rezultate. Savetujemo Vam da prvo pažljivo pročitate ova uputstva i celokupnu ostalu prateću dokumentaciju pre upotrebe proizvoda i da ih sačuvate za ubuduće. Ako date proizvod nekome, dajte im i priručnik za upotrebu. Obratite pažnju na sve detalje i upozorenja navedena u korisničkom priručniku i poštujujte uputstva tamo data. Koristite ovo korisničko uputstvo za model naznačen za korici.



- Pročitajte uputstva.

### Objašnjenje simbola

U ovom priručniku za korisnike korišće se sledeći simboli:



#### OPASNOST!

- Upozorenje zbog strujnog udara.



#### OPASNOST!

- Upozorenje za opasnost od požara.



#### UPOZORENJE

- Upozorenje za situacije opasne po život i materijalna dobra.



#### UPOZORENJE

- Upozorenje za vruće površine.



#### UPOZORENJE

- Upozorenje na opasnost od opekotina.



#### NAPOMENA

- Važne informacije ili korisni saveti o upotrebi.



Materijali za pakovanje ovog proizvoda proizvedeni su od materijala koji se mogu reciklirati u skladu sa nacionalnim propisima o zaštiti životne sredine.

Nemojte da odlažete ambalažni otpad sa kućnim otpadom ili drugim vrstama otpada, odložite ga u predodređene sabirne centre koje su odredili lokalni nadležni organi.



Ovaj proizvod je proizveden korišćenjem najnovije tehnologije u ekološki prihvatljivim uslovima.

# 1 Važna uputstva vezana za bezbednost i životnu sredinu



## NAPOMENA

- Ovaj deo sadrži bezbednosna uputstva koja će vam pomoći da se zaštitite od opasnosti od telesnih povreda ili materijalnih šteta. Nepoštovanje ovih uputstava dovešće do gubitka garancije.

## 1.1 Opšta bezbednost



### UPOZORENJE

Mašinu za sušenje veša mogu da koriste deca starosti 8 godina i više i osobe sa nepotpuno razvijenim fizičkim, senzornim i metalnim sposobnostima ili osobe koje nemaju iskustva ili znanja, pod uslovom da se nalaze pod nadzorom ili da prođu obuku o bezbednoj upotrebi proizvoda i rizicima koji postoje. Dečać ne smeju da se igraju proizvodom. Čišćenje i održavanje ne treba da obavljaju deca osim ako nisu pod nadzorom. Deca manja od 3 godine trebaju biti dalje od mašine, osim ako nisu pod stalnim nadzorom.

- Podesive nožice ne treba uklanjati. Prostor između mašine za sušenje veša i poda ne treba smanjivati materijalima kao što su tepisi, drvo i traka. To može da prouzrokuje probleme sa mašnom za sušenje veša.



### UPOZORENJE

Instalaciju i popravku uvek treba da obavlja ovlašćeni serviser. Proizvođač neće biti odgovoran za štete koje mogu nastati usled radova koje su obavila neovlašćena lica.

- Nikada nemojte da perete mašinu za sušenje veša prskanjem ili prosipanjem vode! Postoji opasnost od električnog udara!

### Za proizvode sa funkcijom pare:



### UPOZORENJE

- Koristite samo destilovanu vodu ili vodu koja se kondenzovala u rezervoaru za vodu mašine u programima sa parom. Nemojte da koristite vodu iz glavnog vodovoda ili aditive. Kada koristite kondenzovanu vodu u rezervoaru za vodu treba da se filtrira i očisti od vlakana.
- Nemojte da otvarate vrata kada su pokrenuti programi sa parom. Može doći do izbacivanja vruće vode.
- Pre stavljanja veša u program sa parom, potrebno je ukloniti mrlje sa njega.
- Smete da stavljate samo veš koji nema mrlje i nije zaprljan, već prožet neprijatnim mirisima u program sa parom (uklanjanje neprijatnih mirisa).
- Nemojte da koristite bilo koje komplete za suvo čišćenje ili dodatne materijale u programu sa parom ili bilo kom drugom programu.

## 1.1.1 Električna bezbednost



### OPASNOST!

- **Treba poštovati uputstva za električnu bezbednost tokom priključivanja na električnu mrežu.**
- **Uređaj ne sme da se napaja preko spoljnog prekidača, kao što je tajmer, ili da se priključi na strujno kolo koje se redovno isključuje i uključuje po potrebi.**
- Priključite mašinu za sušenje veša na uzemljenu utičnicu zaštićenu osiguračem sa vrednošću naznačenom na etiketi. Obezbedite da uzemljenje obavi kvalifikovani električar. Naša kompanija se ne smatra odgovornom za oštećenja koja proističu iz korišćenja mašine za sušenje veša bez uzemljenja u skladu sa lokalnim propisima.
- Napon i dozvoljena zaštita osigurača su navedeni na pločici sa podacima.
- Napon naveden na etiketi mora da bude jednak naponu vaše električne mreže.
- Isključite mašinu za sušenje veša kad se ne koristi.
- Isključite kabl za napajanje mašine za sušenje veša iz strujne utičnice tokom instalacije, održavanja, čišćenja i popravke.
- Nemojte da dodirujete utikač mokrim rukama! Nikad nemojte da isključujete mašinu iz struje tako da je povlačite za kabl, uvek hvatajte i vucite utikač.



### OPASNOST!

- Da bi se smanjio rizik od električnog udara, ne koristite produžne kablove, razvodnike ili adaptere za povezivanje mašine za sušenje na elektro mrežu.
- Utikač kabla za napajanje mora da bude lako dostupan nakon ugradnje.
- **Oštećeni kabl za napajanje treba zameniti obaveštavanjem ovlašćenog servisera.**
- **Ako je mašina za sušenje neispravna, ne sme se koristiti osim ako je ne popravlja ovlašćeni serviser! Postoji opasnost od električnog udara!**

## 1.1.2 Bezbednost proizvoda



### OPASNOST!

- Prekomerno zagrevanje odeće unutar mašine za sušenje može da nastane ako otkazete program ili u slučaju nestanka struje dok je mašina za sušenje pokrenuta, a ta koncentracija toplote može da izazove samosagorevanje i požar, tako da uvek aktivirajte program ventilacije da ohladite ili brzo uklonite sav veš iz mašine za sušenje da biste ga okačili i da bi se uklonila toplota.



## OPASNOST!

### Tačke koje treba razmotriti zbog opasnosti od požara:

Dolenavedeni veš ili odeća se ne smeju sušiti u mašini za sušenje zbog opasnosti od požara.

- Neoprani veš
- Stvari koje su isprljane materijama kao što su ulje, aceton, alkohol, benzin, kerozin, sredstva za uklanjanje mrlja, terpentini, voskovi ili sredstva za uklanjanje voska moraju da se operu u toploj vodi sa puno deterdženta pre sušenja u mašini za sušenje.
- Iz tog razloga, naročito odeća koja sadrži gorenavedene mrlje se mora isprati veoma dobro, da biste to učinili koristite odgovarajući deterdžent i izaberite visoku temperaturu pranja.

### Dolenavedeni veš ili odeća se ne smeju sušiti u mašini za sušenje veša zbog opasnosti od požara:

- Odeća ili jastuci punjeni penastom gumom (lateks pena), kape za tuširanje, vodootporni tekstil, materijali obloženi gumom i jastuci punjeni penastom gumom.
- Odeća koja je čišćena industrijskih hemikalijama.



## OPASNOST!

- Predmeti kao što su upaljač, šibice, novčići, metalni delovi, igla itd. mogu oštetiti bubanj ili mogu dovesti do problema u funkcionisanju. Stoga proverite sav veš koji stavljate u mašinu.
- Nikada nemojte da zaustavljate mašinu za sušenje veša pre nego što se program završi. Ako to morate da učinite, izvadite sav veš brzo i postavite ga tako da otpusti toplotu. Odeća koja se pere neadekvatno može se spontano zapaliti ili se može zapaliti čak i nakon završetka sušenja.
- Morate da obezbedite dovoljnu ventilaciju kako biste sprečili da se gasovi koji izlaze iz uređaja koji rade sa raznim vrstama goriva, kao i otvoreni plamen, sakupljaju u prostoriji zbog efekta povratne vatre.



## UPOZORENJE

- Donji veš koji sadrži metalna ojačanja ne treba sušiti u mašini za sušenje veša. Mašina za sušenje veša se može oštetiti ako se metalna ojačanja otkace ili polome u toku sušenja.



## NAPOMENA

- Koristite omekšivače i slične proizvode u skladu sa uputstvima njihovih proizvođača.
- Pre ili posle svakog punjenja uvek očistite filter za dlačice. Nikad ne koristite aparat za sušenje bez filtera za dlačice.



## UPOZORENJE

- Nikada nemojte sami da pokušavate da popravite mašinu za sušenje veša. Nemojte da vršite nikakve popravke ili procedure zamene rezervnih delova kod ovog proizvođača i ako znate ili ste u mogućnosti da to radite, osim ako to nije jasno predloženo u uputstvima za upotrebu ili štampanom servisnom uputstvu. Inače ćete dovesti u opasnost svoj život i živote drugih.
- Ne smeju da postoje vrata koja se zaključavaju, klizaju ili poseduju šarke tako da blokiraju otvaranje vrata za ubacivanje veša na mestu gde treba postaviti mašinu za sušenje veša.
- Postavite mašinu za sušenje veša na mestima pogodnim za upotrebu u domaćinstvu. (Kupatilo, zatvorena terasa, garaža itd.)
- Postarajte se da kućni ljubimci ne uđu u mašinu za sušenje veša. Proverite unutrašnjost mašine za sušenje veša pre korišćenja.
- Nemojte da se naslanjate na vrata mašine za sušenje veša dok su otvorena, jer mogu pasti.
- Otpaci od prediva se ne smeju akumulirati oko mašine za sušenje.
- Mašinu za sušenje veša ne treba koristiti ako se za čišćenje koriste industrijske hemikalije.
- Omekšivači za veš ili slični proizvodi treba da se koriste kako je naznačeno u uputstvima na omekšivačima za veš.
- Izduvni vazduh ne sme da se izbaci kroz dimnjak koji se koristi za izduvnu paru iz uređaja koji sagorevaju gas ili druga goriva.

## 1.2 Montaža na mašini za pranje veša

- Treba da se koristi montažni element između dve mašine kada se mašina za sušenje veša montira na mašinu za pranje veša. Uređaj za pričvršćivanje treba da postavi ovlašćeni servisier.
- Ako ukupna težina mašine za pranje veša i mašine za sušenje veša kada su postavljene jedna na drugu, sa punim opterećenjem, je oko 180 kilograma. Proizvođač postavi na čvrst pod koji može da izdrži ovo opterećenje!



## UPOZORENJE

- Mašina za pranje veša se ne može postaviti na mašinu za sušenje veša. Obratite pažnju na gornja obaveštenja tokom instalacije vaše mašine za pranje veša.

Tabela za instalaciju za mašinu za pranje i mašinu za sušenje veša

Dubina mašine za sušenje veša	Dubina mašine za pranje veša			
	62 cm	60 cm	54 cm	< 50 cm
54 cm	Može da se instalira		Ne može da se instalira	
60 cm	Može da se instalira		Ne može da se instalira	

## 1.3 Namenjena upotreba

- Mašina za sušenje veša je dizajnirana za upotrebu u domaćinstvu. Nije prikladna za komercijalnu upotrebu i ne sme se koristiti izvan svoje namene.
- Ovu mašinu za sušenje veša koristite samo za sušenje veša koji je označen za to.
- Proizvođač ne prihvata odgovornost koja proističe iz nepravilne upotrebe ili prenosa.
- Vek rada mašine za sušenje veša koju ste kupili je 10 godina. Tokom ovog perioda, originalni rezervni delovi će biti dostupni za pravilno rukovanje mašinom za sušenje veša.

## 1.4 Bezbednost dece

- Materijali pakovanja su opasni za decu. Pakovanja držite dalje od dece.
- Električni proizvodi su opasni za decu. Držite decu dalje od ovog proizvoda dok radi. Nemojte da im dajete da diraju mašinu za sušenje veša. Koristite zaključavanje zog dece da biste sprečili da deca diraju mašinu za sušenje veša.

 <b>NAPOMENA</b>
Zaključavanje zbog dece se nalazi na kontrolnoj tabli. <b>(Pogledajte Zaključavanje zbog dece)</b>

- Vrata za ubacivanje veša treba da budu zatvorena čak i kada mašina nije u upotrebi.

## 1.5 Usaglašenost sa WEEE direktivom i odlaganje otpada



Ovaj proizvod je usaglašen sa WEEE direktivom Evropske Unije (2012/19/EU). Ovaj proizvod sadrži simbol klasifikacije za električni i elektronski otpad (WEEE).

Ovaj proizvod je napravljen

od delova visokog kvaliteta i materijala za višekratnu upotrebu i pogodni su za reciklažu. Nemojte odlagati proizvod u otpad sa običnim kućnim otpadom i drugim otpadima na kraju veka trajanja. Odložite ga u centar za sakupljanje i reciklažu električnog i elektronskog otpada. Konsultujte se sa svojim lokalnim vlastima da biste saznali o ovim centrima za sakupljanje otpada.

## 1.6 Usaglašenost sa RoHS direktivom:

Proizvod koji ste kupili u saglasnosti je sa RoHS direktivom Evropske Unije (2011/65/EU). On ne sadrži štetne i zabranjene materijale navedene u direktivi.

## 1.7 Informacije o pakovanju

Materijali za pakovanje ovog proizvoda proizvedeni su od materijala koji se mogu reciklirati u skladu sa nacionalnim propisima o zaštiti životne sredine. Materijale za pakovanje ne odlagati zajedno sa kućnim ili drugim otpadom. Odnosite ih na mesta za prikupljanje ambalažnog materijala određena od strane lokalne vlasti.

## 1.8 Tehničke specifikacije

SB

Visina (min. / maks.)	84,6 cm / 86,6 cm*
Širina	59,7 cm
Dubina	56,8 cm
Kapacitet (maks.)	7 kg**
Neto težina (± %10)	34,5 kg
Napon	Pogledajte tipsku pločicu***
Označeni ulaz snage	
Šifra modela	

\* Min. visina: Visina dok su podesive nožice zatvorene.

Miks. visina: Visina dok su podesive nožice maksimalno otvorene.

\*\* Težina veša za sušenje pre pranja.

\*\*\* Tipska pločica se nalazi iza vrata za punjenje.

 <b>NAPOMENA</b>
<ul style="list-style-type: none"><li>• Tehničke specifikacije mašine za sušenje veša su podložne izmenama bez prethodnog obaveštenja u cilju poboljšanja kvaliteta proizvoda.</li><li>• Slike u ovom priručniku su shematske i možda ne odgovaraju u potpunosti ovom proizvodu.</li><li>• Vrednosti navedene na oznakama mašine za sušenje veša ili na štampanim materijalima koji su dostavljeni s proizvodom su vrednosti dobijene u laboratoriju prema odgovarajućim standardima. Zavisno od uslova rada i okoline mašine za sušenje veša, vrednosti mogu biti različite.</li></ul>

## 2 Vaša mašina za sušenje

### 2.1 Pregled

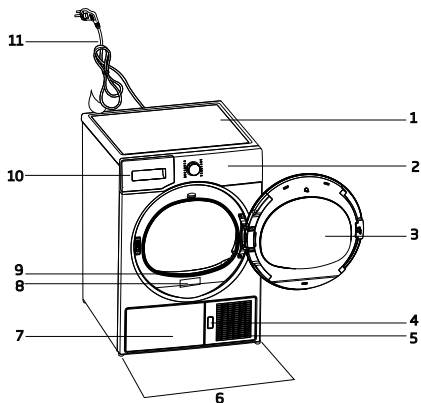

1. Gornji panel
2. Kontrolni panel
3. Vrata za punjenje
4. Dugme za otvaranje ploče u podnožju mašine
5. Ventilacione rešetke
6. Podesive nožice
7. Kod modela gde je rezervoar smešten ispod rezervoar za vodu je unutar donje ploče
8. Tipska pločica
9. Filter za dlačice
10. Fioka rezervoara za vodu (kod modela gde je rezervoar postavljen iznad)
11. Kabl za napajanje

### 2.2 Sadržaj paketa

	1. Crevo za odvod vode *		5. Korisničko uputstvo za korpu za sušenje*
	2. Rezervni sunder za fioku za filter*		6. Posuda za punjenje vode*
	3. Priručnik za korisnika		7. Čista voda*
	4. Korpa za sušenje*		8. grupa mirisnih kapsula*

\*Može se isporučiti sa vašom mašinom u zavisnosti od modela.

## 3 Postavljanje

Pre pozivanja najbližeg ovlašćenog servisa za instalaciju mašine za sušenje, proverite da li su električne instalacije i crevo za odvod vode odgovarajući tako što ćete pogledati korisničko uputstvo. Ako nisu odgovarajući, kontaktirajte sa kvalifikovanim električarom i tehničarom koji će obaviti potrebne izmene.



### NAPOMENA

- Priprema mesta postavljanja mašine za sušenje, kao i električne i kanalizacione instalacije spadaju u odgovornost kupca.



### UPOZORENJE

- Pre instalacije vizuelno proverite da li na njemu postoje oštećenja. Ako je proizvod oštećen, nemojte da ga instalirate. Oštećeni proizvodi mogu da izazovu opasnost po vašu bezbednost.
- Neka mašina za sušenje veša miruje 12 sati pre uključivanja.

### 3.1 Odgovarajuća lokacija za instalaciju

Mašinu za sušenje veša instalirajte na stabilnu i ravnu površinu.

Mašina za sušenje veša je teška. Ne pomerajte je sami.

- Mašinu za sušenje veša koristite u dobro provetrenoj sredini bez prašine.
- Prostor između mašine za sušenje veša i površine ne treba smanjiti materijalima kao što su tepih, drvo i traka.
- Nemojte da prekrivate ventilacione rešetke mašine za sušenje veša.
- Ne smeju da postoje vrata koja se zaključavanju, klizaju ili poseduju šarke tako da blokiraju otvaranje vrata za ubacivanje veša na mestu gde treba postaviti mašinu za sušenje veša.
- Kada se mašina za sušenje veša instalira, treba da ostane na mestu na kome su instalirani priključci. Prilikom instalacije proizvoda se pobrinite da njegova zadnja strana ne bude u dodiru ni sa jednom površinom (slavina, utičnica itd.).



- Proizvod postavite najmanje 1 cm od ivica drugog nameštaja.
- Vaš proizvod može da radi na temperaturama između +5°C i +35°C. U slučaju da radni uslovi premašuju ovaj opseg, to će se negativno odraziti na rad ovog proizvoda, može se i oštetiti.
- Zadnja strana mašine za sušenje treba se postaviti nasuprot zidu.

<b>i</b>	<b>NAPOMENA</b>
<ul style="list-style-type: none"> <li>• Crevo za odvod vode treba da se priključi maksimalno na visinu od 80 cm.</li> <li>• Pazite da se crevo za odvod vode ne gaji i da se ne savija između odvoda i mašine.</li> <li>• Ako je sa vašim proizvodom dostavljeno pakovanje sa dodacima, pogledajte detaljan opis.</li> </ul>	

	<b>OPASNOST!</b>
Nemojte da stavljate mašinu za sušenje veša na kabl za napajanje.	

### 3.2 Skidanje sigurnosne zaštite za transport

	<b>UPOZORENJE</b>
	Uklonite sigurnosnu zaštitu za transport pre prve upotrebe ovog proizvoda. Ako se smer otvaranja vaših vrata na uređaju može menjati, pogledajte uputstva za montiranje reverzibilnih vrata.

### 3.3 Spajanje na odvod

Možete direktno da pošaljete skupljenu vodu kroz dostavljeno crevo za odvod vode umesto da povremeno praznite vodu sakupljenu u rezervoaru za vodu.

#### Spajanje creva za odvod vode

		1-2 Povucite crevo na zadnjoj strani mašine za sušenje rukom da biste ga odvojili na mestu na kojem je povezano. Nemojte da koristite nikakve alate za skidanje creva.
<p><b>3</b> Priključite jedan kraj creva za odvod priloženog uz mašinu za sušenje na priključak sa kog ste uklonili crevo proizvoda u prethodnom koraku.</p> <p><b>4</b> Drugi kraj creva spojite direktno na odvod za vodu ili ga stavite u lavabo.</p>		

### 3.4 Podešavanje nožica

	<ul style="list-style-type: none"> <li>• Nožice okrećite na levo ili desno da biste podesili da mašina stoji u ravnoteži i čvrsto.</li> </ul>
--	---

### 3.5 Transport mašine za sušenje veša

Ispustite svu vodu koja je preostala u mašini za sušenje veša. Ako je uspostavljena direktna veza za odvod vode, uklonite priključke creva.

	<b>UPOZORENJE</b>
<ul style="list-style-type: none"> <li>• Preporučujemo da mašinu za sušenje veša prenosite u uspravnom položaju. Ako mašinu nije moguće nositi u uspravnom položaju, preporučujemo da je nosite nagnutu na desnu stranu gledano spređa.</li> </ul>	

### 3.6 Promena lampice za osvetljenje

U slučaju da se u vašoj mašini za sušenje veša koristi lampica za osvetljenje. Da bi promenili svetilju/LED koja se koristi za osvetljenje u vašoj mašini za sušenje, nazovite Ovlašćeni servis. Lampice koje se koriste u ovom uređaju nisu pogodne za osvetljenje soba kod kuće. Ova lampica je namenjena pomoći korisniku kod postavljanja veša u mašinu za sušenje na udoban način. Lampe koje su korišćene u ovom uređaju moraju biti u stanju da izdrže ekstremne fizičke uslove, kao što su vibracije i temperature iznad 50 °C

## 4 Priprema

### 4.1 Veš koji može da se suši u mašini za sušenje veša

Uvek se pridržavajte uputstava navedenim na etiketama odeće. Sušite samo veš na čijoj etiketi je navedeno da je pogodan za sušenje u mašini za sušenje veša.

### 4.2 Veš koji ne može da se suši u mašini za sušenje veša



Artikli sa ovim simbolom se ne smeju sušiti u mašini za sušenje veša.



#### NAPOMENA

- Osetljive tkanine, vuna, svila, delikatan i vredne tkanine, nepropusne tkanine i zavese od tila nisu pogodni za sušenje u mašini.

### 4.3 Priprema veša za sušenje

- Veš može međusobno da se zaplete posle pranja. Razdvojite veš pre nego što ga stavite u mašinu za sušenje.
- Sušite odeću sa metalnim delovima kao što su rasjferšlusi, okrenutu.
- Zatvorite rasjferšluse, kuke i šnale kao i dugmad.

### 4.4 Šta treba uraditi da se uštedi energija

- Kada perete veš, centrifugirajte ga najvećom mogućom brzinom. Stoga, vreme sušenja se skraćuje a potrošnja energije smanjuje.
- Sortirajte veš u zavisnosti od vrste i debljine. Sušite istu vrstu veša zajedno. Na primer, tanke kuhinjske krpe i peškiri se suše brže od debljih peškira za kupatilo.
- Pratite uputstva iz priručnika za korisnike u vezi sa izborom programa.
- Ne otvarajte vrata za punjenje mašine tokom sušenja osim ako je to neophodno. Ako morate da otvorite vrata za punjenje, pazite da ih ne ostavljate otvorena duže vreme.
- Nemojte da dodajete vlažan veš dok je mašina za sušenje u radu.

- Za modele sa kondenzatorom: čistite kondenzator jednom mesečno ili redovno nakon svakih 30 korišćenja.
- Povremeno čistite filter kada na njemu postoji vidljivo gomilanje vazduha ili kada se upali simbol, ukoliko na fioci sa filterom postoji simbol za upozorenje na čišćenje.
- Za modele sa dimnjakom: pridržavajte se uputstava za povezivanje dimnjaka i čistite ga.
- Tokom procesa sušenja dobro provetravajte prostoriju u kojoj se koristi vaša mašina za sušenje veša.

### 4.5 Odgovarajući kapacitet punjenja

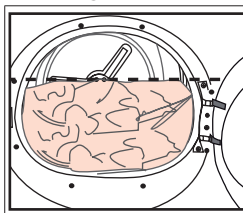

Pratite uputstva koja su navedena u „Tabeli programa i potrošnje”. Ne stavljajte više veša od vrednosti kapaciteta koje su navedene u tabeli.

Sledeće težine su navedene kao primeri.

Veš	Prosečne težine (gr)*	Veš	Prosečne težine (gr)*
Presvlake za jorgan (duple)	1500	Bluze	150
Presvlake za jorgan (obične)	1000	Pamučne košulje	300
Čaršavi (dupli)	500	košulje	250
Čaršavi (obični)	350	Pamučne haljine	500
Veliki stolnjaci	700	Haljine	350
Mali stolnjaci	250	Džins	700
Salvete	100	Maramice (10 komada)	100
Peškiri za kupanje	700	Majice	125
Peškiri za ruke	350		

\* Težina veša za sušenje pre pranja.

## 5 Rukovanje proizvodom

### 5.1 Kontrolni panel

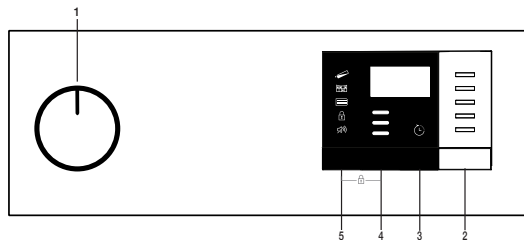

1. Dugme za uključivanje/isključivanje/ biranje programa
2. Dugme za pokretanje/pripravnost
3. Dugme za završetak
4. Dugme za nivo sušenja
5. Dugme za jačinu zujalice / biranje vremenskih programa

### 5.2 Simboli



### 5.3. Priprema mašine za sušenje

- Priključite mašinu za sušenje.
- Otvorite vrata za punjenje mašine.
- Stavite veš za sušenje u mašinu tako da se ne zaglavi.
- Gurnite i zatvorite vrata za punjenje mašine.

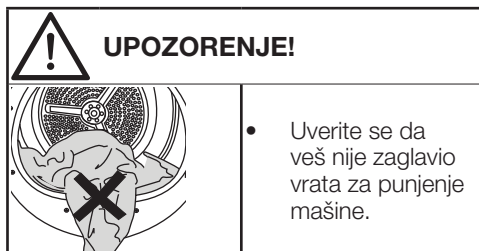

Izaberite željeni program pomoću dugmeta za uključivanje/isključivanje/biranje programa, mašina će se uključiti.



#### NAPOMENA

- Izbor programa pomoću dugmeta za uključivanje/isključivanje/izbor programa ne znači da će program početi. Pritisnite dugme Pokretanje/pripravnost da biste pokrenuli program.

## 5.4 Izbor programa i tabela potrošnje

SB				
Programi	Opis programa	Kapacitet (kg)	Birina centrifuge u mašini za pranje veša (o/min)	Vreme sušenja (minut)
Pamuk Spremno za peglanje	Jednoslojne ležerne pamučne tkanine suše se tako da ostanu malo vlažne i da budu spremne za peglanje.	7	1000	90
Pamuk Eko	Jednoslojne ležerne pamučne tkanine suše se na najekonomičniji mogući način.	7	1000	121
Pamuk Spremno za nošenje	Ovaj program možete koristiti za dodatnu suvoću debelog rublja, kao što su pantalone, trenerke. Možete da stavite odeću u orman bez peglanja.	7	1000	126
Pamuk Veoma suvo	Na ovim ciklusu se suše višeslojne ili debele pamučne tkanine koje su otporne na toplotu i teško se suše.	7	1000	131
Sintetika Spremno za peglanje	Na ovom ciklusu možete da sušite sintetičke tkanine do nivoa pogodnog za peglanje tako što ćete ih ostaviti malo vlažnim da budu praktičnije za peglanje.	4	800	35
Sintetika Spremno za nošenje	Na ovom ciklusu možete sušiti sve vaše sintetičke tkanine. Možete nasložiti vaš veš u ormar bez peglanja.	4	800	48
Sušilica / vremensko sušenje	Možete da birate između vremenskih programa od 10 do 160 minuta da biste postigli željeni nivo sušenja na niskoj temperaturi. Na ovom programu rad mašine za sušenje traje tokom postavljenog vremena, nezavisno od suvoće veša. Ovaj proizvod je dostupan za korišćenje sa korpom za sušenje kao opcijom. Za proizvode koji se prodaju bez korpe, možete da nabavite korpu od ovlašćenog servisa i koristite programe sušenja navedene iznad. Za detalje upotrebe pogledajte korisnički vodič za korpu za sušenje.	-	-	-
Osveživač ( Osveživač Mune)	Ventilise 10 minuta bez duvanja toplog vazduha. Ovim programom možete provetriti pamučnu i platnenu odeću koja je dugo vremena stajala zatvorena kako bi uklonili ustajali miris. Ovaj program možete koristiti za provetranje i omekšavanje vunjenih tkanina koje je dozvoljeno prati u mašini za pranje veša. Ne koristiti za potpuno sušenje.	-	-	10
Osetljivo / Košulja	Suši košulje na osetljiviji način i dovodi do manjeg gužvanja i lakšeg peglanja.	2	1200	30
Džinsy	U ovom programu možete sušiti pantalone, suknje, košulje i jakne od teksasa.	4	1200	80
Odeća za spoljašnje uslove/sportska odeća (Goretex)	Koristite ga za sušenje odeće od sintetičkih, pamučnih ili mešanih tkanina ili vodonepropusnih proizvoda, kao što su funkcionalna jakna, kišni mantil itd. Pre sušenja, odeću okrenite naopako.	2	1000	78
Pomesati(Dnevni)	Možete da sušite i pamučni i sintetički veš na ovom programu.Ovim programom se može sušiti sportska odeća i odeća za fitness.	4	1000	83

Higijena (BabyProtect+)	Ovo je duži program koji možete da koristite za odeću (odeću za bebe, peškire, donji veš itd.) koja zahteva higijenu. Higijena se obezbeđuje visokom temperaturom ((Ovaj program je identifikovan i odobren od strane Engleske Britanske Fondacije " The British Foundation" ( Allergy UK).))	5	800	105
Osetljivo	Možete sušiti osetljivo rublje ili rublje sa simbolom za ručno pranje (svilene bluze, tanak donji veš itd.) na niskoj temperaturi ovog programa.	2	600	30
Ekspresno	Ovaj program možete koristiti za mašinsko sušenje pamučne odećekoju ste centrifugirali pri velikim brzinama centrifuge.	0,5	1200	14
Vrednosti potrošnje energije				
Programi	Kapacitet (kg)	Brzina centrifuge u mašini za pranje veša (o/min)	Približna količina preostale vlage	Potrošnja energije kWh
Pamuk Eko*	7	1000	60%	4,21
Pamuk Spreмно za peglanje	7	1000	60%	3,25
Sintetika Spreмно za nošenje	4	800	40%	1,42
	„Program Pamuk Eko“, koji se koristi za puno i delimično punjenje, je standardni program za sušenje na koji se odnose informacije na etiketi i u dokumentaciji, i prikladan je za sušenje normalno vlažnog pamučnog veša, a predstavlja najefikasniji program u pogledu potrošnje energije za sušenje pamučnog veša.			

\* : Energetska nalepnica za standardni program (EN 61121:2012) Sve vrednosti u tabeli se utvrđuju u skladu sa standardom EN 61121:2012 standard. Vrednosti potrošnje mogu da variraju od vrednosti u tabeli u zavisnosti od vrste veša, brzine ceđenja, uslova okoline i nivoa napona.



Allergy UK je brend Britanske Asocijacije Alergija. Pečat Odobrenja je kreiran da vodi osobe koje zahtevaju predloge i savete o proizvodu kojeg određeni proizvod ograničava/ redukuje/ eliminiše alergente i značajno smanjuje prisustvo alergenata u ambijentu gde postoje pacijenti sa alergijama. Za cilj ima da omogući naučno testirane proizvode ili proizvode ispitane na način da daju merljive rezultate.

## 5.5 Pomoćne funkcije

### Zujalica/vreme

Mašina za sušenje pravi zvuk upozorenja kada se program završi. Ako ne želite zvučno upozorenje na mašini, pritisnite dugme Zujalica/vreme. Kada pritisnete dugme Zujalica/vreme, nakon završetka programa će zasvetleti lampica bez zvučnog upozorenja.



### NAPOMENA

- Možete da izaberete ovu funkciju pre ili posle pokretanja programa.

Dugme Zujalica/vreme koristi se za podešavanje trajanja programa kada se biraju programi Rek/time.

Nivo sušenja

Dugme za nivo sušenja se koristi za podešavanje željenog nivoa sušenja. Trajanje programa se može promeniti u zavisnosti od izbora.



### NAPOMENA

- Ovu funkciju možete da aktivirate isključivo pre početka programa.

## Završetak

Možete da odložite vreme završetka programa do 24 časa pomoću funkcije Vreme završetka.

1. Otvorite vrata za punjenje i stavite veš.
2. Izaberite program sušenja.
3. Pritisnite dugme za izbor završetka i podesite kašnjenje koje želite. LED lampica za vreme završetka će svetleti. (Kada se dugme pritisne i drži, vreme završetka se produžava na non-stop).
4. Pritisnite dugme Pokretanje/pripravnost. Odbrojavanje za vreme završetka počinje. „:” Separator na sredini prikazanog vremena odlaganja treperi.



### NAPOMENA

- Možete dodati ili ukloniti veš na kraju. Prikazano vreme je zbir normalnog vremena sušenja i vremena završetka. LED lampica za kraj vremena će se isključiti na kraju odbrojavanja, sušenje počinje i LED lampica za sušenje će zasvetleti.

## Promena vremena završetka

Ukoliko želite da promenite trajanje tokom odbrojavanja:

Otkazite program okretanjem dugmeta za uključivanje/isključivanje/biranje programa. Izaberite željeni program i ponovite proces izbora vremena završetka.

Otkazivanje funkcije vremena završetka  
Ako želite da otkazete odbrojavanje vremena završetka i odmah pokrenete program:  
Otkazite program okretanjem dugmeta za uključivanje/isključivanje/biranje programa. Izaberite željeni program i pritisnite dugme Pokretanje/pripravnost.

## 5.6 Indikatori upozorenja



### NAPOMENA

- Indikatori upozorenja mogu da variraju u zavisnosti od modela mašine za sušenje veša.

## Čišćenje filtera

Kada se program završi, uključice se indikator upozorenja za čišćenje filtera.

## Rezervoar za vodu

Ako se rezervoar za vodu napuni dok je program u toku, indikator za upozorenje počinje da treperi i mašina ide u režim pripravnosti. U tom slučaju ispraznite vodu iz rezervoara i pokrenite program pritiskom na dugme

Pokretanje/pripravnost. Indikator upozorenja se isključuje i program nastavlja sa radom.

## Čišćenje filtera mašine za sušenje veša / Izmenjivača toplote

Kada se program završi, može zasvetleti simbol za čišćenje izmenjivača toplote ili filtera.

## 5.7 Pokretanje programa

Pritisnite dugme Pokretanje/pripravnost da biste pokrenuli program.

Indikator Pokretanje/pripravnost i Sušenje svetleće da naznače da je program počeo.

## 5.8 Zaključavanje zbog dece

Mašina ima zaštitu od dece koja sprečava da tok programa bude prekinut kada se stisnu dugmad u toku programa. Kada se aktivira zaštita od dece, sva dugmad na panelu se onemogućavaju osim dugmeta za uključivanje/isključivanje/biranje programa.

Istovremeno pritisnite dugme za Nivo sušenja i Zujalicu 3 sekunde da biste aktivirali zaštitu od dece.

Zaključavanje zbog dece treba da se deaktivira da biste mogli da započnete novi program nakon što je tekući program završen ili da biste mogli da promenite program. Za deaktivaciju zaštite od dece, zadržite istu dugmad 3 sekunde.



### NAPOMENA

- Kada se zaštita od dece aktivira, na ekranu se uključuje indikator upozorenja na zaštitu od dece.
- Zaštita od dece se deaktivira kada se mašina za sušenje isključi i ponovo uključi pomoću dugmeta za Uključivanje/Isključivanje/Otkazivanje.



### NAPOMENA

- Kada mašina za sušenje veša radi a zaštite od dece je aktivna, zvučni signal će se oglasiti dva puta kada se okrene dugme za izbor programa. Ako je zaštita od dece deaktivirana bez vraćanja dugmeta za izbor programa u prethodni položaj, program će se završiti usled promene položaja dugmeta za izbor programa.

## 5.9 Promena programa nakon što je počeo

Možete promeniti izabrani program za sušenje veša i izabrati drugi program nakon što je mašina za sušenje veša počela da radi

- Na primer, izaberite program za Dodatno sušenje okretanjem dugmeta za Uključivanje/Isključivanje/Izbor programa za izbor Dodatnog sušenja umesto Suvo za peglanje.
- Pritisnite dugme Pokretanje/pripravnost da biste pokrenuli program.

### Dodavanje i uklanjanje veša tokom pripravnosti

Ako želite da dodate ili uklonite veš nakon početka programa sušenja:

- Pritisnite dugme Pokretanje/pripravnost da prebacite mašinu za sušenje veša u režim pripravnosti. Operacija sušenja se zaustavlja.
- Otvorite vrata za punjenje mašine dok je u stanju pripravnosti i zatvorite vrata nakon dodavanja ili vađenja veša.
- Pritisnite dugme Pokretanje/pripravnost da biste pokrenuli program.



### NAPOMENA

- Dodavanje veša posle početka operacije sušenja može izazvati mešanje osušenog i mokrog veša unutar mašine i veš može ostati vlažan nakon sušenja.



### NAPOMENA

- Dodavanje ili uklanjanje veša tokom sušenja možete ponoviti koliko god puta želite. Ali ta operacija neprekidno prekida operaciju sušenja, što produžava trajanje programa i povećava potrošnju energije. Dakle, preporučljivo je da dodate veš pre početka programa.
- Ako izaberete novi program okretanjem dugmeta za izbor programa dok je mašina za sušenje veša u režimu pripravnosti, trenutni program će se prekinuti.



### UPOZORENJE!

- Ne dodirujte unutrašnju površinu bubnja prilikom dodavanja ili uklanjanja veša tokom tekućeg programa. Površina bubnja je vruća.

## 5.10 Otkazivanje programa

Ako želite da otkazete program i da prekinete operaciju sušenja iz bilo kog razloga nakon što mašina za sušenje veša počne sa radom, pritisnite dugme za Uključivanje/Isključivanje/Otkazivanje i program će biti otkazan.



### UPOZORENJE!

- Unutrašnjost mašine za sušenje veša može biti veoma vruća kada otkazete program, stoga osvežite program da bi se ohladila.

## 5.11 Kraj programa

Kada se program završi, LED lampice za upozorenje Poslednje/protiv gužvanja i Čišćenje filtera vlakana na programu će zasvetleti. Vrata za punjenje se mogu otvoriti i mašina za sušenje postaje spremna za novi ciklus rada. Postavite dugme za Uključivanje/Isključivanje/Izbor programa u položaj Uključeno/Isključeno da biste isključili mašinu za sušenje veša.



### NAPOMENA

- Ako ne uklonite veš nakon završetka programa, funkcija za sprečavanje gužvanja veša se aktivira na 2 sata radi sprečavanja gužvanja veša unutar mašine. Program okreće veš u intervalima od 10 minuta radi sprečavanja gužvanja veša.

## 6 Održavanje i čišćenje

Vek trajanja proizvoda se produžava, a uobičajeni problemi se ređe javljaju ako se čisti u redovnim intervalima.



### OPASNOST!

Ovaj proizvod mora da se isključi iz napajanja tokom radova održavanja i čišćenja (kontrolni panel, telo itd.)

### 6.1 Filter za dlačice / unutrašnje površine vrata za punjenje mašine

Dlačice i vlakna koji se oslobađaju iz veša u vazduh tokom ciklusa sušenja se sakupljaju u filteru za dlačice.



### UPOZORENJE!

- Uvek očistite filter za dlačice i unutrašnje površine vrata za punjenje mašine nakon svakog procesa sušenja.



### NAPOMENA

- Kućičte filtera za dlačice možete očistiti usisivačem.

Za čišćenje filtera za dlačice:

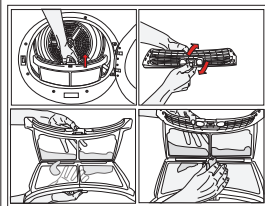

- Otvorite vrata za punjenje mašine.
- Izvadite filter za dlačice tako što ćete ga povući naviše, a zatim otvoriti filter za dlačice.
- Očistite dlačice, vlakna i paperje rukom ili mekim komadom tkanine.
- Zatvorite filter za dlačice i vratite ga nazad u kućište.

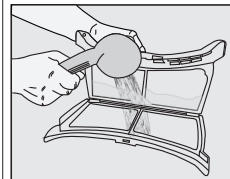

Na porama filtera se može nakupiti sloj što može dovesti do začepljenja filtera nakon određenog vremena korišćenja mašine za sušenje veša. Filter za dlačice operite toplom vodom da biste uklonili sloj koji se nakupio na površini filtera. Osušite filter za dlačice pre nego što ga ponovo postavite.

- Kompletnu unutrašnju površinu vrata za punjenje mašine i gumu za zaptivanje vrata za punjenje mašine očistite mekom vlažnom krpom.

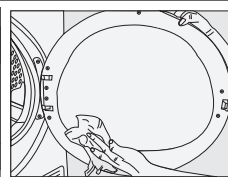
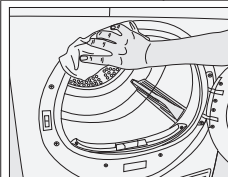

### 6.2 Čišćenje senzora

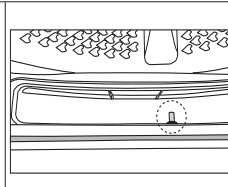
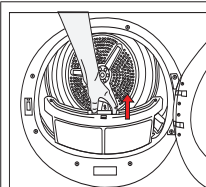

- U mašini za sušenje veša postoji senzor temperature koji otkriva da li je veš suv. Da biste očistili senzor:
- Otvorite vrata za punjenje mašine za sušenje veša.
- Uklonite filter za dlačice tako što ćete ga povući nagore.
- Senzor očistite rukama ako na njemu ima nakupljenog paperja.



### NAPOMENA

- Čistite metalne površine senzora 4 puta godišnje.
- Nemojte da koristite alate kada čistite metalne površine senzora.
- Ostavite mašinu da se ohladi ako je još uvek vruća zbog procesa sušenja.





## UPOZORENJE!

- Nikada ne koristite rastvarače, sredstva za čišćenje ili slične supstance za čišćenje zbog rizika od požara i eksplozije!

### 6.3 Pražnjenje rezervoara za vodu

Tokom procesa sušenja se uklonjena vlaga iz veša kondenzuje, a voda koja se stvara se akumulira u rezervoar za vodu. Ispraznite rezervoar za vodu nakon svakog ciklusa sušenja.



## UPOZORENJE!

- Kondenzovana voda nije za piće!
- Nikada ne uklanjajte rezervoar za vodu dok je program u toku!

Ako zaboravite da ispraznite rezervoar za vodu, mašina će se tokom sledećih ciklusa sušenja zaustaviti ako se rezervoar za vodu napuni, a simbol upozorenja na rezervoar za vodu će početi da treperi. Ako je to slučaj, ispraznite rezervoar za vodu i pritisnite dugme Start / Pauza da biste nastavili ciklus sušenja. Za pražnjenje rezervoara za vodu:

1. Pažljivo izvadite rezervoar za vodu iz fioke ili posude.

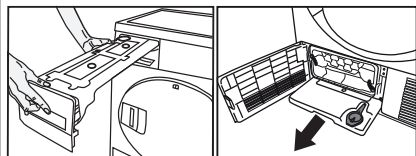

2. Izbacite vodu iz rezervoara.

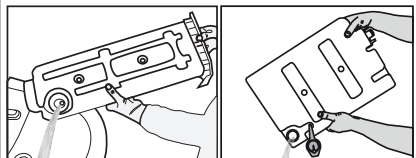

- Ako su se nakupile dlačice u levku rezervoara za vodu, očistite ga pod mlazom vode.
- Rezervoar za vodu vratite na mesto.



## NAPOMENA

- Ako se kao opcija koristi direktno ispuštanje vode, nema potrebe za pražnjenjem rezervoara za vodu.

### 6.4 Za kondenzator



## NAPOMENA

- Čistite kondenzator na svakih 30 ciklusa ili jednom mesečno.

o očistite kondenzator:

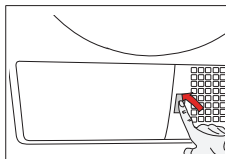

- Ako je proces sušenja završen, otvorite vrata mašine i sačekajte da se ohladi.

- Otvorite 2 kopče kondenzatora nakon otvaranja zaštitne ploče
- Izvadite kondenzator

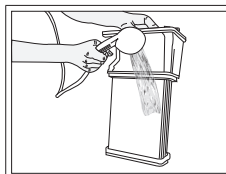
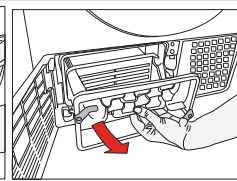
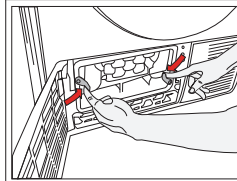

Očistite kondenzator mlazom vode pod pritiskom iz tuša i sačekajte da se voda iscedi.

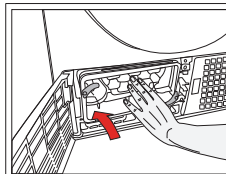

Postavite kondenzator u njegovo kućište. Pričvrstite dve kopče tako da ulegnu na mesto.

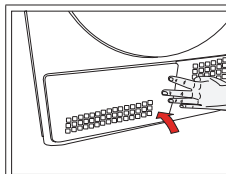

Zatvorite poklopac zaštitne ploče.

## 7 Rešavanje problema

### Sušenje traje previše dugo.

Pore filtera za vlakna su možda začepljene. >>> Operite filter toplom vodom.  
Fioka sa filterom je možda začepljena. >>> Očistite sunder i krpu filtera (ako je prisutna) u fioci filtera. (za proizvode sa pumpom za grejanje)  
Kondenzator je možda blokiran. >>> Operite kondenzator. (za proizvode sa kondenzatorom)  
Ventilacione rešetke sa prednje strane mašine su možda zatvorene. >>> Uklonite sve predmete koji se nalaze ispred ventilacionih rešetki koji blokiraju vazduh.  
Ventilacija možda nije prikladna jer je oblast u koju je instalirana mašina previše mala.  
>>> Otvorite vrata ili prozore da sprečite da temperatura u prostoriji previše poraste.  
Na senzoru vlage se može napraviti naslaga kamenca. >>> Očistite senzor vlage.  
Možda je ubačena prekomerna količina veša.  
>>> Nemojte prekomerno da punitite mašinu za sušenje veša.  
Veš možda nije pravilno isceden. >>> Podesite brže ceđenje u mašini za pranje.

### Odeća je vlažna nakon sušenja.

Možda je korišćen program koji nije pogodan za datu vrstu veša.>>> Proverite oznake za održavanje na odeći i izaberite program koji odgovara vrsti odeće ili primenite dodatne vremenske programe.  
Pore filtera za vlakna su možda začepljene. >>> Operite filter toplom vodom.  
Kondenzator je možda blokiran. >>> Operite kondenzator. (za proizvode sa kondenzatorom)  
Fioka sa filterom je možda začepljena. >>> Očistite sunder i krpu filtera (ako je prisutna) u fioci filtera. (za proizvode sa pumpom za grejanje)  
Možda je ubačena prekomerna količina veša.  
>>> Nemojte prekomerno da punitite mašinu za sušenje veša.  
Veš možda nije pravilno isceden. >>> Podesite brže ceđenje u mašini za pranje.

Mašina za sušenje se ne pokreće ili se program ne može pokrenuti. Mašina za sušenje se ne pokreće nakon što je konfigurisana.

Strujni utikač je možda isključen iz utičnice. >>> Proverite da li je kabl za napajanje uključen u struju.  
Vrata za punjenje su možda otvorena. >>> Postarajte se da vrata za punjenje budu pravilno zatvorena.  
Program možda nije podešen ili dugme Start/Mirovanje možda nije pritisnuto. >>> Proverite da li je program podešen i da li nije u položaju Mirovanje.  
Zaključavanje zbog dece je možda aktivirano. >>> Isključite zaključavanje zbog dece.

### Program je bez razloga prerano završen.

Vrata za punjenje možda nisu u potpunosti zatvorena. >>> Postarajte se da vrata za punjenje budu potpuno zatvorena.  
Možda je došlo do prekida dotoka struje. >>> Pritisnite dugme Start/Mirovanje da pokrenete program.  
Rezervoar za vodu je možda pun. >>> Ispraznite rezervoar za vodu.

### Odeća se smanjila, stvrdnula ili je uništena.

Možda je korišćen program koji nije pogodan za datu vrstu veša.>>> Proverite oznake za održavanje na odeći i izaberite program koji odgovara datoj vrsti odeće.

### Svetlo unutar mašine za sušenje se ne uključuje. (Za modele sa lampom)

Mašina za sušenje možda nije uključena pritiskom na dugme za uključivanje/ isključivanje ili program možda nije izabran za mašine bez dugmeta za uključivanje/ isključivanje. >>> Proverite da li je mašina za sušenje uključena.  
Lampa možda nije ispravna. >>> Obratite se ovlašćenom servisu za zamenu lampe.

### Simbol / LED lampica za čišćenje filtera su uključeni / trepere.

Filter za vlakna možda nije očišćen. >>> Očistite filter.  
Prerez za filter je možda začepljen dlačicama. >>> Očistite prerez za filter.  
Sloj vlakana se možda nakupio i začepljuje pore filtera za dlačice. >>> Operite filter toplom vodom.  
Kondenzator je možda blokiran. >>> Operite kondenzator.

Voda kaplje sa vrata za punjenje.
Vlakna su se možda nakupila sa unutrašnjih strana vrata za punjenje i u korpi za punjenje veša. >>> Očistite unutrašnje površine vrata za punjenje i površine korpe vrata za punjenje.
Vrata za punjenje se samostalno otvaraju.
Vrata za punjenje možda nisu potpuno zatvorena. >>> Gurajte vrata za punjenje dok se ne začuje zvučni signal za zatvaranje.
Simbol / LED lampica za upozorenje na rezervoar za vodu su uključeni / trepere.
Rezervoar za vodu je možda pun. >>> Ispraznite rezervoar za vodu. Crevo za izbacivanje vode je možda neispravno. >>> Ako je proizvod direktno povezan sa odvodom vode, proverite crevo za izbacivanje vode.
Simbol pare treperi. (Za proizvode sa funkcijom pare)
Rezervoar za paru je možda prazan => Napunite rezervoar za paru destilovanom ili kondenzovanom vodom.
Programi sa parom se ne pokreću (za proizvode sa funkcijom pare)
Rezervoar za paru je možda prazan, ikonica upozorenja za rezervoar za paru može da zasvetli na ekranu => Napunite rezervoar za paru dok se ikonica za paru ne isključi.
Nabori nisu uklonjeni programom za uklanjanje nabora. (Za proizvode sa funkcijom pare)
Možda je ubačena prekomerna količina veša => Ubacite naznačenu količinu veša. Možda je vreme za primenu pare izabrano na niskom nivou => Izaberite program sa velikom količinom pare. Nakon završetka programa veš je možda dugo ostao u mašini => Izvadite veš čim se program završi i okačite ga.
Neprijatan miris iz veša nije umanjnjen programom za uklanjanje neprijatnih mirisa. (Za proizvode sa programom za uklanjanje neprijatnih mirisa)
Možda je ubačena prekomerna količina veša => Ubacite naznačenu količinu veša. Možda je vreme za primenu pare izabrano na niskom nivou => Izaberite program sa velikom količinom pare.



## UPOZORENJE

- Ako se problem ne otkloni nakon praćenja uputstava iz ovog odeljka, obratite se prodavcu ili ovlašćenom servisu. Nikada nemojte da pokušavate da sami popravite proizvod.



## NAPOMENA

- U slučaju da nađete na probleme kod bilo kog dela svog uređaja, možete da zatražite zamenu proizvoda tako što ćete se obratiti ovlašćenom servisu i priložiti broj modela uređaja.
- Korišćenje uređaja sa neoriginalnim delovima može dovesti do kvara uređaja.
- Proizvođač i prodavac nisu odgovorni za kvarove izazvane korišćenjem neoriginalnih delova.

## TEHNIČKI LIST PROIZVODA

U skladu sa Uredbom koju je izdala komisija (EU) br.: 392/2012

Naziv dobavljača ili robna marka		BEKO
Naziv modela		DU7112PA1 7182481870
Ocena kapaciteta (kg)		7.0
Tip mašine za sušenje veša	Izdovna	-
	Kondenzator	•
Klasa energetske efikasnosti <sup>(1)</sup>		B
Godišnja potrošnja energije (kWh) <sup>(2)</sup>		504,2
Vid kontrole	Automatski	•
	Neautomatski	-
Potrošnja energije kod standardnog programa za pamuk pri maksimalnom punjenju (kWh)		4,21
Potrošnja energije kod standardnog programa za pamuk pri delimičnom punjenju (kWh)		2,31
Potrošnja energije u režimu isključeno za standardni program za pamuk pri maksimalnom punjenju, P <sub>0</sub> (W)		0,50
Potrošnja energije u režimu uključeno za standardni program za pamuk pri maksimalnom punjenju, P <sub>1</sub> (W)		1,00
Trajanje režima uključeno (min)		30
Standardni program za pamuk <sup>(3)</sup>		•
Vreme za standardni program za pamuk pri maksimalnom punjenju, T <sub>day</sub> (min)		121
Vreme za standardni program za pamuk pri delimičnom punjenju, T <sub>day12</sub> (min)		72
Procenjeno programsko vreme za standardni program za pamuk pri maksimalnom i delimičnom punjenju (T <sub>1</sub> )		93
Klasa efikasnosti kondenzacije <sup>(4)</sup>		B
Prosečna efikasnost kondenzacije kod standardnog programa za pamuk pri delimičnom punjenju C <sub>day</sub>		81 %
Prosečna efikasnost kondenzacije kod standardnog programa za pamuk pri delimičnom punjenju, C <sub>day12</sub>		81 %
Procenjena efikasnost kondenzacije kod standardnog programa za pamuk pri maksimalnom i delimičnom punjenju, C <sub>1</sub>		81 %
Nivo zvučne snage standardnog programa za pamuk pri maksimalnom punjenju <sup>(5)</sup>		65
Ugrađeno		-

• : Da    - : Ne

(1) Skala od A+++ (najefikasnije) do D (najmanje efikasno)

(2) Potrošnja energije na osnovu 160 okretaja sušenja za standardni program za pamuk pri maksimalnom i delimičnom punjenju i potrošnja u režimu smanjene potrošnje. Stvarna potrošnja energije po okretaju zavisiće od toga kako se aparat koristi.

(3) „Program za sušenje pamuka bez peglanja“ korišćen za maksimalno i delimično punjenje, standardni je program za sušenje na koji se odnose podaci na nalepnici i tehničkom listu, što znači da je ovaj program pogodan za sušenje normalno vlažnog pamučnog veša i najefikasniji je program za pamuk u pogledu potrošnje energije.

(4) Skala od G (najmanje efikasno) do A (najefikasnije)

(5) Procenjena prosečna vrednost —L<sub>WA</sub> izražena u dB(A) u odnosu na 1 pW

## Спочатку прочитайте керівництво користувача!

Шановний покупець,  
Дякуємо за вибір продукції Веко. Сподіваємося, що придбаний виріб, виготовлений з високою якістю і за сучасними технологіями, забезпечить вам найкращі результати. Радимо вам уважно прочитати це керівництво та іншу супроводжувальну документацію, перш ніж використовувати придбаний продукт, а також зберегти ці матеріали для їх подальшого використання. При передачі цього продукту іншій особі передайте їй також це керівництво користувача. Звертайте увагу на будь-яку інформацію і попередження, зазначені в керівництві користувача, і дотримуйтеся наведених у ньому інструкцій.

Використовуйте це керівництво для моделі, зазначеної на титульному аркуші.



- Ознайомтеся з інструкцією.

### Пояснення значків

У цьому керівництві використовуються наступні символи:



#### НЕБЕЗПЕЧНО!

- Попередження відносно ризику ураження електричним струмом.



#### НЕБЕЗПЕЧНО!

- Попередження відносно пожежної безпеки.



#### ПОПЕРЕДЖЕННЯ!

- Попередження про небезпечні ситуації для життя і майна.



#### ПОПЕРЕДЖЕННЯ!

- Попередження відносно гарячих поверхонь.



#### ПОПЕРЕДЖЕННЯ!

- Попередження щодо безпеки опіків.



#### ПРИМІТКА

- Важлива інформація або корисні поради стосовно використання.



Упаковка виробу виготовлена з матеріалів, що переробляються відповідно до національного екологічного законодавства.

Не викидайте відходи пакувальних матеріалів разом із побутовими відходами або іншими відходами, відправляйте їх до спеціальних пунктів збору, назначених місцевою владою.



Цей продукт був виготовлений з використанням новітніх технологій в екологічно чистих умовах.

# 1 Важливі інструкції з техніки безпеки і захисту навколишнього середовища



## ПРИМІТКА

- Цей розділ містить інструкції з техніки безпеки, які сприяють захисту від ризику отримання травми або пошкодження майна. Недотримання цих інструкцій призведе до анулювання гарантії.

## 1.1 Загальні правила

### техніки безпеки



## ПОПЕРЕДЖЕННЯ!

- Сушильний пристрій може використовуватися дітьми старшими 8 років і особами з обмеженими фізичними, сенсорними або розумовими можливостями, або тими, кому не вистачає досвіду і знань, за умови, якщо вони перебувають під наглядом або дістали відповідні інструкції щодо безпечного використання продукту і можливих ризиків при його використанні. Не дозволяйте дітям бавитися з виробом. Не дозволяйте дітям здійснювати операції по чищенню та догляду за пристроєм без відповідного нагляду.
- Діти молодше 3 років не повинні підходити до пристрою, якщо вони не знаходяться під постійним наглядом.
- Забороняється знімати регульовані по висоті ніжки. Зазор між сушильним пристроєм і поверхнею встановлення не повинен зменшуватися в результаті підкладання таких матеріалів, як килимове покриття, дерев'яні панелі і стрічки. В іншому випадку це може викликати проблеми в процесі сушіння.



## ПОПЕРЕДЖЕННЯ!

- Процедури з монтажу і ремонту повинні здійснюватися виключно фахівцями авторизованої сервісної служби. Виробник не несе відповідальності за збитки, які можуть виникнути в результаті операцій, здійснених сторонніми особами.
- Не мийте продукт шляхом розпилення води або поливання водою! Існує небезпека ураження електричним струмом!

### Для виробів з функцією обробки парюю:



## ПОПЕРЕДЖЕННЯ!

- Для програм з обробкою парюю використовуйте лише дистильовану воду або воду, конденсовану в резервуарі для збирання води. Не використовуйте водопровідну воду або добавки. При використанні конденсованої води в резервуарі для збирання води її слід фільтрувати та очищати від волокон.
- Не відкривайте дверцята під час виконання програм з обробкою парюю. Можливе викидання гарячої води.
- Перш ніж покласти білизну для прання в програмі з обробкою парюю, потрібно видалити з нього плями.
- У програмі з обробкою парюю можна прати лише білизну без забруднень і плям але з неприємним запахом (програма видалення запаху).
- Не використовуйте набори для чищення чи додаткові матеріали в програмі з обробкою парюю або в будь-якій іншій програмі.

## 1.1.1 Загальні правила електричної безпеки



### НЕБЕЗПЕЧНО!

- В процесі монтажу електричних з'єднань слід дотримуватися правил електричної безпеки.
- Забороняється подавати на прилад живлення через зовнішній пристрій комутації, наприклад, таймер, або підключати його до електричної мережі, яка регулярно вмикається і вимикається комунальними службами.
- Сушильний пристрій необхідно підключити до заземленої розетки, захищеної запобіжником, відповідно умовам, зазначеним в паспортній таблиці. Монтаж проводів заземлення повинен здійснювати кваліфікований електрик. Наша компанія не несе відповідальності за будь-які можливі збитки, якщо сушильний пристрій використовується без дотримання вимог до заземлення, передбаченого відповідними місцевими правилами.
- Напруга і характеристики плавких запобіжників вказані на паспортній таблиці пристрою.
- Напруга, зазначена на паспортній таблиці, повинна дорівнювати напрузі мережі.
- Якщо сушильний пристрій не використовується, від'єднайте його від мережі.
- Сушильний пристрій повинен бути від'єднаним від мережі під час установки, обслуговування, чищення та ремонтних робіт.



### НЕБЕЗПЕЧНО!

- Не торкайтеся штепсельної вилки вологими руками! Забороняється тягнути за шнур; щоб від'єднати пристрій від мережі, обов'язково беріться за штепсельну вилку. З метою зниження ризику виникнення пожежі та ураження електричним струмом не використовуйте подовжувачі, багатополосні вилки або адаптери для підключення сушильного пристрою до джерела живлення.
- Після установки пристрою необхідно забезпечити легкий доступ до шнура живлення.
- Пошкоджений мережевий шнур необхідно замінити, звернувшись до авторизованої сервісної служби.
- Якщо сушильний пристрій є несправним, його не можна використовувати, а треба відправити до авторизованого сервісного центру для ремонту! Існує небезпека ураження електричним струмом!

## 1.1.2 Правила техніки безпеки



### НЕБЕЗПЕЧНО!

- Можливе перегрівання одягу всередині сушильного пристрою при скасуванні програми або у разі порушення електропостачання під час роботи сушильного пристрою. Концентрація тепла може спричинити самозаймання та пожежу, тому завжди активуйте програму вентиляції для охолодження або швидко вийміть всю білизну і розкладіть її для розсіювання тепла.



## НЕБЕЗПЕЧНО!

- Правила, яких треба дотримуватися в цілях запобігання пожежній небезпеці:
- Нижче зазначені види білизни, які забороняється сушити в пристрої через пожежну небезпеку.
- Невипрана білизна
- Білизну, забруднена олією для смаження, ацетоном, спиртом, бензином, дизельним паливом, засобами для виведення плям, скипидаром, воском чи засобами для видалення воску, перед сушінням у сушильному пристрої слід промити великою кількістю гарячої води та миючого засобу.
- Вироби, що містять зазначені вище плями, необхідно ретельно випрати за допомогою відповідного миючого засобу і високої температури прання.
- З міркувань пожежної безпеки забороняється сушити в сушильній пристрої зазначені нижче види білизни:
- Одяг і подушки з підкладкою із спіненої гуми (спіненого латексу), шапочки для душу, водостійкі текстильні вироби, матеріали з каучуковим наповненням та подушечки із спіненої гуми.
- Одяг, очищений за допомогою промислових хімічних речовин.
- Попадання до сушильного пристрою таких предметів, як запальнички, сірники, монети, металеві деталі, голки і т. д. може призвести до пошкодження барабанної установки або викликати проблеми, пов'язані з використанням. Тому ретельно перевіряйте білизну, яку ви збираєтесь завантажити в сушильний пристрій.
- Забороняється зупиняти сушильний пристрій до повного завершення роботи програми. Якщо вам необхідно це зробити, швидко витягніть всю білизну і розкладіть її для розсіювання тепла.



## НЕБЕЗПЕЧНО!

- Недостатньо випраний одяг може самозайматися і навіть загорятися після закінчення процесу сушіння.
- Необхідно забезпечити достатню вентиляцію для того, щоб запобігти умовам, коли газу, що виходять з пристрою і взаємодіють з іншими видами горючих речовин, включаючи відкрите полум'я, накопичуються в кімнаті в результаті ефекту зворотного спалаху.



## ПОПЕРЕДЖЕННЯ!

- Забороняється сушити в пристрої нижню білизну, що містить металеві вставки. Сушильний пристрій може бути пошкоджений, якщо металеві вставки тріснуть і розірвуться в процесі сушіння.



## ПРИМІТКА

- Використовуйте пом'якшувачі та аналогічні засоби відповідно до інструкцій виробників. Обов'язково очищуйте фільтр для збору ворсу до або після кожного циклу сушіння. Забороняється використовувати сушильний пристрій без встановленого фільтра для збору ворсу.





## ПОПЕРЕДЖЕННЯ!

- Не намагайтеся полагодити сушильний пристрій самотужки. Не виконуйте операції з ремонту або заміни деталей виробу навіть якщо ви маєте відповідні знання або можливість виконати необхідну операцію, якщо це чітко не рекомендовано в інструкції з експлуатації або в опублікованому керівництві по обслуговуванню. В іншому випадку ви піддаєте ваше життя і життя інших людей ризику.
- В місці встановлення не повинні знаходитися двері з замком, розсувні або навісні двері, які можуть перешкоджати відкриттю завантажувального люка сушильного пристрою.
- Установіть сушильний пристрій в місцях, придатних для домашнього використання. (Ванна кімната, закритий балкон, гараж та ін.)
- Забезпечте, щоб домашні тварини не потрапляли до сушильного пристрою. Перед запуском пристрою перевірте його внутрішню частину.
- Не спирайтеся на завантажувальний люк сушильного пристрою, коли він відкритий, інакше він може перекинутися.
- Уникайте накопичення ворсу в барабанному сушильному пристрої
- Барабанний сушильний пристрій не можна використовувати, якщо для очищення використовувалися промислові хімічні речовини.
- Пом'якшувачі тканини або подібні продукти необхідно використовувати згідно з інструкціями до пом'якшувачів тканин.
- Відпрацьоване повітря не можна відводити в димохід, який використовується для відпрацьованих газів пристроїв, які спалюють газ або інші види палива.

## 1.2 Встановлення сушильного пристрою над пральною машиною

- При встановленні сушильного пристрою над пральною машиною між двома агрегатами треба розмістити кріпильне пристосування. Кріпильне пристосування встановлюється уповноваженим фахівцем з обслуговування.
- Загальна вага пральної машини і сушильного пристрою при повному навантаженні, якщо вони встановлені один на другий, досягає приблизно 180 кілограмів. Розміщуйте вироби на твердій підлозі, яка витримує відповідне допустиме навантаження!



## ПОПЕРЕДЖЕННЯ!

- Пральну машину не можна встановлювати на сушильний пристрій. Зверніть увагу на наведене вище попередження під час установки пристрою на пральну машину.

Таблиця монтажних параметрів пральної машини та сушильного пристрою

Монтажна глибина сушильного пристрою	Монтажна глибина пральної машини			
	62 см	60 см	54 см	50 см
54 см	Монтаж допускається		Установка неможлива	
60 см	Монтаж допускається		Установка неможлива	

## 1.3 Передбачуване використання

- Цей сушильний пристрій призначений тільки для домашнього використання. Він не підходить для комерційного використання і повинен застосовуватися тільки відповідно до свого цільового призначення.
- Використовуйте сушильний пристрій тільки для сушіння білизни, що має відповідну позначку на етикетці.
- Виробник відмовляється від будь-якої відповідальності в разі неправильної експлуатації або транспортування пристрою.
- Термін служби придбаного сушильного пристрою становить 10 років. Протягом цього періоду для забезпечення правильної роботи пристрою будуть доступні оригінальні запасні

частини.

#### 1.4 Правила техніки безпеки для дітей

- Пакувальні матеріали є небезпечними для дітей. Зберігайте пакувальні матеріали в недоступному для дітей місці.
- Електротехнічні вироби є небезпечними для дітей. Не дозволяйте дітям підходити до виробу під час його роботи. Слідкуйте, щоб діти не намагалися втручатися в роботу сушильного пристрою. Щоб запобігти втручанням дітей в роботу сушильного пристрою, використовуйте систему захисту від дітей.



#### ПРИМІТКА

Кнопка ввімкнення системи захисту від дітей знаходиться на пультах управління.

(Див. розділ «Система захисту від дітей».)

- Тримайте дверцята завантажувального люку закритими, навіть коли сушильний пристрій не використовується.

#### 1.5 Відповідність вимогам Директиви щодо утилізації відходів електричного та електронного обладнання (WEEE) і утилізації продукту:

Даний пристрій відповідає вимогам Директиви ЄС WEEE (2012/19/EU). Даний пристрій має класифікаційний знак утилізації відходів електричного та електронного обладнання (WEEE).



Цей символ вказує, що після вичерпання терміну служби цей продукт не підлягає утилізації разом з іншими побутовими приладами. Використаний пристрій потрібно направити до офіційного пункту прийому та переробки електричних та електронних приладів. Інформацію щодо розташування таких пунктів можна взяти у місцевих представників або у точці продажу, де був придбаний продукт. Кожне домоволодіння вносить важливий вклад у відновлення та переробку старих побутових приладів. Привална утилізація використаних приладів допомагає запобігти негативним наслідкам для середовища і здоров'я людини.

#### 1.6 Відповідність вимогам Директиви ЄС щодо обмеження використання небезпечних речовин

Пристрій, який ви придбали, відповідає вимогам Директиви ЄС щодо обмеження використання небезпечних речовин (2011/65/EU). Він не містить шкідливих та заборонених речовин, вказаних у Директиві.

#### 1.7 Інформація щодо пакувальних матеріалів

Пакувальні матеріали пристрою виготовлені з вторинної сировини у відповідності до Державних вимог охорони навколишнього середовища. Не утилізуйте пакувальні матеріали разом із побутовими та іншими відходами. Здавайте їх у спеціальні пункти прийому тари, споруджені місцевими комунальними службами.

#### 1.8 Технічні характеристики

UA

Висота (регулюється)	84,6 cm / 86,6 cm*
Ширина	59,7 cm
Глибина	56,8 cm
Місткість (макс.)	7 кг**
Вага нетто (± %10)	34,5 кг
Напруга	Див. паспортну таблицю***
Номинальна споживана потужність	
Код моделі	

\* Мінімальна висота: Висота з повністю закрученими регульованими ніжками.

Максимальна висота: Висота з повністю відкритими регульованими ніжками.

\*\* Вага сухої білизни перед пранням.

\*\*\*Паспортна таблиця знаходиться за дверцятами завантажувального люку.



#### ПРИМІТКА

- Зміни в технічні характеристики сушильного пристрою для поліпшення якості продукту можуть вноситися без попереднього повідомлення.
- Рисунки, наведені в цьому керівництві, є схематичними і не обов'язково відповідають конкретному виробу.
- Значення, вказані на таблиці, розміщені на сушильному пристрої, або в інших опублікованих документах, які поставляються разом із сушильним пристроєм, отримані в лабораторних умовах згідно з відповідними стандартами. Залежно від експлуатаційних та екологічних умов роботи сушильного пристрою вказані значення можуть відрізнятись.

## 2 Ваш сушильний пристрій

### 2.1 Огляд

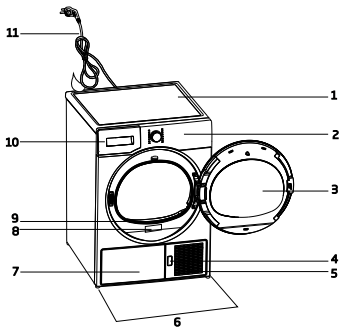

1. Верхня панель
2. Панель керування
3. Дверцята завантажувального люку
4. Кнопка відкриття запобіжною пластинки
5. Вентиляційні решітки
6. Регульовані ніжки
7. У моделях з нижнім розміщенням резервуара для збирання води він знаходиться за підніжкою
8. Паспортна табличка
9. Фільтр для збору ворсу
10. Засувка резервуару для збирання води (у моделях з верхнім розміщенням резервуара)
11. Шнур живлення

### 2.2 Комплект поставки

	1. Зливний шланг*		5. Керівництво користувача кошика для сушіння*
	2. Запасна губка засувки фільтра*		6. Резервуар для наповнення води*
	3. Керівництво користувача		7. Чиста вода*
	4. Кошик для сушіння*		8. Fragrance Capsules Group*

\*Може поставлятися з придбаним пристроєм в залежності від його моделі.

## 3 Встановлення

Перед тим, як домовитися у найближчому авторизованому сервісному центрі щодо встановлення сушильного пристрою, переконайтеся, що системи електропроводки та водовідведення відповідають вимогам, наведеним в керівництві користувача. Якщо ці системи не відповідають вимогам, зверніться до кваліфікованого електрика і технічного фахівця з проханням виконати підготовчі роботи.



### ПРИМІТКА

- За підготовку місця розташування сушильного пристрою, а також систем електропроводки і водовідведення відповідає клієнт.



### ПОПЕРЕДЖЕННЯ!

- Перед встановленням візуально перевірте наявність дефектів на сушильнім пристрої. Не встановлюйте сушильний пристрій в разі виявлення його пошкоджень. Пошкоджені вироби спричиняють виникнення ризиків для вашої безпеки.
- Перед початком використання сушильного пристрою зачекайте протягом 12 годин.

### 3.1 Належне місце встановлення

Встановіть сушильний пристрій на рівній і стійкій поверхні.

Сушильний пристрій готовий для використання. Не переміщуйте його самостійно.

- Використовуйте сушильний пристрій в добре провітрюваному приміщенні, вільному від пилу.
- Зазор між сушильним пристроєм і поверхнею встановлення не повинен зменшуватися в результаті підкладання таких матеріалів, як килимове покриття, дерев'яні панелі і стрічки.
- Не накривайте вентиляційні решітки, розташовані на сушильнім пристрої.
- В місці встановлення не повинні знаходитися двері з замком, розсувні або навісні двері, які можуть перешкоджати відкриттю завантажувального люка сушильного пристрою.

- Після встановлення сушильного пристрою він повинен залишатися на тому ж місці, де відбувалося його підключення. При встановленні сушильного пристрою переконайтеся, що його задня стінка не торкається будь-яких поверхонь (крану, розетки і т. д.).
- Розмістіть сушильний пристрій на відстані принаймні 1 см від поверхонь іншого обладнання.
- Ваш сушильний пристрій може працювати при температурі від +5 до +35 °С. Якщо умови експлуатації виходять за межі цього діапазону, це може негативно вплинути на експлуатацію сушильного пристрою і спричинити його пошкодження.
- Задню поверхню барабанного сушильного пристрою необхідно розмістити навпроти стіни.

## Підключення до системи водовідведення

Накопичену воду можна зливати безпосередньо через зливний шланг, що поставляється разом з продуктом, а не виконувати періодичне зливання води, накопиченої в резервуарі для збирання води.

### 3.3 Підключення зливного шланга

	<p>1-2 Потягніть шланг вручну із-за задньої поверхні сушильного пристрою і від'єднайте його від місця закріплення. Не використовуйте інструменти для від'єднання шланга.</p>
<p>3 Підключіть один кінець зливного шланга, що поставляється разом із сушильним пристроєм, до точки підключення в місці, де шланг виробу був від'єднаний на попереднім етапі.</p> <p>4 Підключіть інший кінець зливного шланга безпосередньо до системи водовідведення або до умивальника.</p>	

	<p><b>НЕБЕЗПЕЧНО!</b></p>
<p>Не розміщуйте сушильний пристрій на шнурі живлення.</p>	

### 3.2 Видалення комплекту засобів для безпечного транспортування

	<p><b>ПОПЕРЕДЖЕННЯ!</b></p>
	<ul style="list-style-type: none"> <li>• Перед першим використанням сушильного пристрою видаліть комплект засобів для безпечного транспортування.</li> <li>• Якщо сторону кріплення дверцят вашого приладу можна змінити, див. інструкції щодо монтажу дверей з можливістю двостороннього кріплення.</li> </ul>

	<p><b>ПРИМІТКА</b></p>
<ul style="list-style-type: none"> <li>• Зливний шланг повинен бути прикріплений на висоті не більше 80 см.</li> <li>• Переконайтеся, що зливний шланг не затиснутий і не згорнутий між системою водовідведення і пристроєм.</li> <li>• Якщо виріб постачається з комплектом аксесуарів, перегляньте детальний опис.</li> </ul>	

### 3.4 Регулювання ніжок

	<ul style="list-style-type: none"> <li>• Повертайте ніжки вліво або вправо, поки сушильний пристрій не стане рівно і стійко.</li> </ul>
--	---

### 3.5 Транспортування сушильного пристрою

Повністю злийте воду, яка залишилася в сушильній пристрої.

У разі прямого підключення зливного шлангу від'єднайте шланг.



#### ПОПЕРЕДЖЕННЯ!

- Рекомендується переміщувати сушильний пристрій у вертикальному положенні. Якщо це неможливо, рекомендується переміщувати його в нахиленому направо положенні, якщо дивитися спереду.

### 3.6 Заміна лампи підсвічування

У разі використання лампи підсвічування у сушильному пристрої. Щоб замінити лампу / світлодіодний індикатор, який використовується для підсвічування у сушильному пристрої, зверніться до авторизованої сервісної служби. Лампи, що використовуються в цьому приладі, не підходять для освітлення приміщення. Цільове призначення цієї лампи полягає в тому, щоб забезпечити користувачеві зручні умови розміщення білизни в сушильному автоматі. Лампи, що використовуються в цьому пристрої, повинні витримувати екстремальні фізичні умови, такі як вібрація і температура вище 50 °C

## 4 Підготовка

### 4.1 Білизна, що підходить для сушіння в сушильному пристрої

Обов'язково дотримуйтесь інструкцій, наведених на етикетках одягу. Піддавайте сушінню білизну тільки в тому разі, якщо на її етикетці зазначено, що вона підходить для сушіння в сушарці.

### 4.2 Білизна, що не підходить для сушіння в сушильному пристрої



Елементи, на яких проставлено цей символ, не можна сушити в сушарці.



#### ПРИМІТКА

- Ніжні вишиті тканини, одяг з вовни, шовку, ніжні і дорогі тканини, водонепроникні тканини і тіль не підходять для машинного сушіння.

### 4.3 Підготовка білизни до сушіння

- Після прання предмети білизни можуть перекрутитися між собою. Роз'єднайте предмети перед їх розміщенням в сушильному пристрої.
- Предмети одягу, що мають металеві аксесуари, наприклад, застібки-блискавки, перед сушінням необхідно вивернути.
- Застебніть застібки-блискавки, гачки і пряжки, а також застібки простирадл.

### 4.4 Що потрібно зробити для енергозбереження

- Під час прання викрутіть білизну на максимально можливій швидкості. Таким чином, скоротиться час сушіння і зменшиться споживання енергії.
- Розсортуйте білизну залежно від її типу і товщини. Піддавайте одночасному сушінню однаковий тип білизни. Наприклад, тонкі кухонні рушники, скатертини висихають раніше, ніж товсті рушники для ванної кімнати.
- При виборі програми дотримуйтесь інструкцій в керівництві користувача.
- Не відкривайте без необхідності дверцята завантажувального люку в процесі сушіння. Якщо необхідно відкрити дверцята завантажувального люку, не тримайте їх відкритими протягом тривалого часу.
- Не додавайте мокру білизну під час роботи сушильного пристрою.
- Для моделей з резервуаром для збирання конденсату: очищуйте його раз на місяць або регулярно кожні 30 операцій.

- Періодично очищуйте фільтр, коли на ньому збирається видиме повітря, або коли вмикається індикатор попередження необхідності очищення засувки фільтра.
- Для моделей з димохідною установкою: дотримуйтесь інструкцій з підключення димоходу та очистьте димохід.
- Під час процесу сушіння добре провітруйте кімнату, у якій працює сушильний пристрій.

### 4.5 Відповідне навантаження

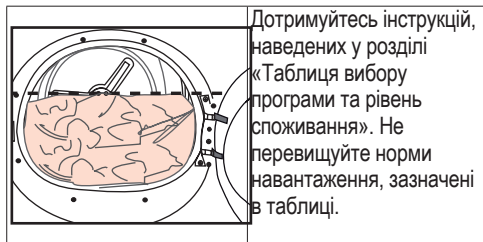

Нижче наведено приклади ваги.

Білизна	Приблизна вага (г)*	Білизна	Приблизна вага (г)*
Бавовняні стьобані підодіяльники (подвійні)	1500	Блузки	150
Бавовняні стьобані підодіяльники (одинарні)	1000	Бавовняні сорочки	300
Постільні простирадла (подвійні)	500	Сорочки	250
Постільні простирадла (одинарні)	350	Бавовняні плаття	500
Великі скатертини	700	Плаття	350
Малі скатертини	250	Джинси	700
Чайні серветки	100	Носовички (10 штук)	100
Банні рушники	700	Футболки	125
Рушники для рук	350		

\*Вага сухої білизни перед пранням.

## 5 Використання виробу

### 5.1 Пульт управління

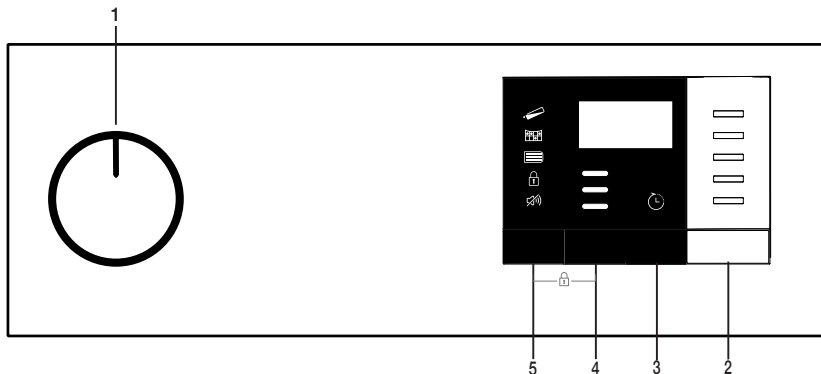

1. Кнопка вибору «Увімкн./Вимкн./Програма»
2. Кнопка «Пуск/Пауза»
3. Кнопка «End Time» (Відстрочка старту)
4. Кнопка рівня сушіння
5. Кнопка вибору «Гучність сигналу / Часові програми»

### 5.2. Символи

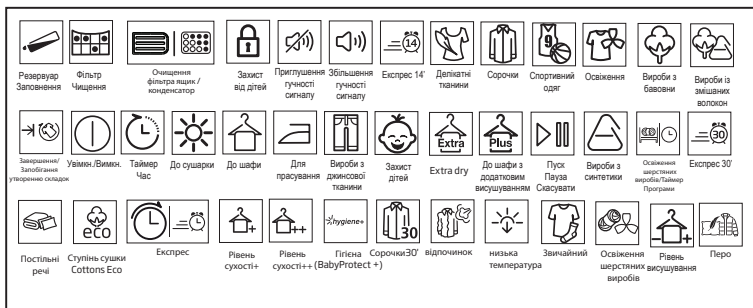

### 5.3. Підготовка сушильної машини

- Під'єднайте сушильну машину до мережі.
- Відкрийте дверцята завантажувального люку.
- Покладіть білизну у сушильну машину, не змінюючи її.
- Штовхніть і закрийте завантажувальні дверцята.

Виберіть бажаний режим кнопкою «Увімкн./Вимкн./Програма»; пристрій увімкнеться.



#### ЗАУВАЖЕННЯ

- Вибір програми кнопкою «Увімкн./Вимкн./Програма» не запускає її автоматично. Щоб запустити програму, натисніть кнопку «Пуск/пауза».



#### ЗАСТЕРЕЖЕННЯ!



- Переконайтеся, що білизна не була затиснена завантажувальним люком.

## 5.4 Таблиця вибору програми та відповідного рівня споживання

UA				
Програми	Опис програм	Завантаження (кг)	Швидкість віджиму у пральній машині (об./хв.)	Час сушки (хвилини)
Бавовняні речі для прасування	Одношаровий повсякденний бавовняний текстиль висушується до стану зберігання незначної вологості, що забезпечує зручне прасування.	7	1000	90
Ступінь сушки Cottons Eco	Одношаровий повсякденний бавовняний текстиль сушиться в найбільш економному режимі.	7	1000	121
Бавовняні речі дошафи	Цю програму можна використовувати для додаткового сушіння товстих речей, наприклад, штанів чи спортивного костюма. Ці речі можна покласти в шафу без прасування.	7	1000	126
Додаткове висушування бавовняних речей	За допомогою цього циклу сушиться багатшаровий або товстий бавовняний текстиль, який відрізняється термостійкістю та важко піддається висушуванню.	7	1000	131
Синтетичні речі для прасування	За допомогою цього циклу можна сушити синтетичний текстиль до стану зберігання незначної вологості, що забезпечує зручне прасування.	4	800	35
Синтетичні речі дошафи	За допомогою цього циклу можна сушити будь-який синтетичний текстиль. Висушені речі можна без прасування розмістити в шафі.	4	800	48
Сушильна стійка / TimeDry	Можна вибрати час виконання програми від 10 до 160 хвилин для досягнення бажаного рівня висушування при низькій температурі. У цій програмі сушильний автомат працюватиме протягом заданого часу незалежно від сухості білизни. Цей прилад можна за бажанням використовувати із кошиком для сушіння. Для приладів, що продаються без кошика, його можна придбати у авторизованої служби та використовувати в зазначеній вище програмі сушіння. Детальні відомості про використання кошика наведені у посібнику користувача кошика для сушіння.	-	-	-
Програма освіження (освіження вовняних речей)	Вентилювання протягом 10 хвилин без продування гарячим повітрям. За допомогою цього режиму можна провітрити бавовняні та льняні речі, які довгий час зберігалися в закритому місці, з метою видалення неприємного запаху. Цю програму можна використовувати для вентиляції та пом'якшення вовняної білизни, яку можна прати в пральній машині. Ця програма не призначена для повного висушування.	-	-	10
Делікатні тканини / Сорочки	Програма висушує сорочки делікатніше, завдяки чому вони менше зминаються й полегшується їх прасування.	2	1200	30
Джинсові тканини	Використовуйте цю програму, щоб висушити штани, сорочки, спідниці або куртки з джинсових тканин.	4	1200	80
На вихід/ спорт (Goretex)	Використовуйте його, щоб висушити одяг з синтетики, бавовняних або змішаних тканин або водонепроникний одяг, такі як функціональна куртка, плащ і т. д. Перед сушінням виверніть їх навиворіт.	2	1000	78



Міх (Вироби із змішаних волокон) (Звичайний)	У цій програмі можна сушити як бавовняний, так і синтетичний одяг. За допомогою цієї програми можна сушити одяг для спорту та фітнесу.	4	1000	83
Гігієна (BabyProtect +)	Це тривала програма, яку можна використовувати для сушіння речей (дитячого одягу, рушників, нижньої білизни тощо), якщо необхідно дотримуватися правил гігієни. Відповідність гігієнічним вимогам забезпечується високою температурою. ((Ця програма визначена та затверджена англійською організацією The British Foundation (Allergy UK).))	5	800	105
Делікатні тканини	Ця програма підходить для сушіння делікатної білизни або білизни з позначенням «ручне прання» (шовкові блузки, тонка нижня білизна і т. д.) при низькій температурі.	2	600	30
Експрес	Призначена для сушіння виробів з бавовни, віджатих у пральній машині на високій швидкості.	0,5	1200	14

#### Параметри енергоспоживання

Програми	Завантаження (кг)	Швидкість віджиму у пральній машині (об./хв.)	Прийнята кількість залишкової вологоти	Параметри енергоспоживання
Ступінь сушки Cottons Eco*	7	1000	60%	4,21
Бавовна Готовність для прасування	7	1000	60%	3,25
Синтетика Готовність для носіння	4	800	40%	1,42
	Програма «Ступінь сушки Cottons Eco», що використовується при повному та частковому завантаженні, є стандартною програмою сушіння. Як вказано на етикетці та в довідковому листку технічних даних, ця програма підходить для сушіння бавовняної білизни нормальної вологості та є найбільш ефективною з точки зору споживання енергії під час сушіння виробів з бавовни.			

\* : Стандартна програма маркування енергоефективності (EN 61121:2012). Всі значення в таблиці визначені відповідно до стандарту EN 61121:2012. Значення споживання можуть відрізнятися від значень, зазначених в таблиці, в залежності від типу білизни, ступеня віджимання, умов навколишнього середовища і коливань напруги.



Allergy UK - це бренд Британської асоціації з проблем алергії. Знак схвалення був створений для того, щоб орієнтувати людей, яким потрібні рекомендації щодо продукту, що відноситься до категорії продуктів, які обмежують / знижують / усувають алергени або значно знижує вміст алергену в навколишньому середовищі, де є алергія. Він спрямований на те, щоб надати гарантії, що продукція пройшла тестування на науковій основі або дослідження проведені таким чином, щоб забезпечити вимірні результати.

## 5.5 Додаткові режими

### Зумер / Час

Після завершення програми сушильна машина видає звукове оповіщення. Щоб вимкнути це звукове попередження, натисніть кнопку «Сигнал». Якщо кнопка «Сигнал / Час» натиснута, після закінчення програми засвітиться індикатор, а звукового попередження не буде.



### ЗАУВАЖЕННЯ

- Цю функцію можна вибрати до або після початку роботи програми.

Кнопка «Сигнал / Час» використовується для регулювання тривалості програм «Стийка / Час». Рівень сушіння

Кнопка рівня сушіння використовується для регулювання рівня висушування білизни. Тривалість програми залежить від вибору ступеня висушування.



### ЗАУВАЖЕННЯ

- Цю функцію можна увімкнути тільки перед запуском програми.

#### Затримка пуску

За допомогою функції встановлення часу запуску можна встановити затримку запуску програми до 24 годин.

- Відкрийте завантажувальний люк та покладіть білизну в сушильну машину.
- Виберіть програму висушування.
- Натисніть кнопку «Затримки пуску» і встановіть бажане значення затримки. Засвітиться індикатор «Кінцевий час». (Якщо натиснути і утримувати кнопку, час відстрочки буде постійно змінюватись).
- Натисніть кнопку «Пуск/Пауза». Почнеться зворотній відлік «Кінцевого часу». “.” Символ почне блимати між цифрами на індикаторі відстрочки старту.



### ЗАУВАЖЕННЯ

- Протягом відліку часу відстрочки ви можете додавати білизну в машину або виймати її звідти. Час на дисплеї — це сума тривалості сушіння в нормальному режимі і часу відстрочки. Індикатор «Кінцевого часу» вимкнеться в кінці відліку, почнеться сушіння, і засвітиться індикатор сушіння.

#### Зміна часу відстрочки старту

Щоб ви бажаєте змінити час відстрочки запуску програми протягом зворотного відліку часу, виконайте такі дії:

Скасуйте програму поворотом ручки «Увімкн./Вимкн./Програма». Виберіть потрібну програму та повторіть вибір часу затримки.

Скасування функції відстрочки старту

Щоб скасувати зворотний відлік часу і запустити програму негайно, виконайте такі дії:

Скасуйте програму поворотом ручки «Увімкн./Вимкн./Програма». Виберіть потрібну програму та натисніть кнопку «Пуск / Очікування».

## 5.6 Попереджувальні індикатори



### ЗАУВАЖЕННЯ

- Попереджувальні індикатори можуть відрізнитися залежно від моделі сушильної машини.

#### Очищення фільтру

Коли програма завершиться, увімкнеться індикатор необхідності очищення фільтра.

#### Резервуар для збирання води

Коли програма завершиться, увімкнеться індикатор пустого резервуара для води.

Якщо резервуар для збирання води заповниться до закінчення роботи програми, починає блимати попереджувальний індикатор і пристрій переходить у режим очікування. У цьому випадку спорожніть бак водяного конденсату і запустіть програму натисканням кнопки «Пуск/Пауза».

Попереджувальний індикатор гасне і робота пристрою за програмою поновлюється.

#### Ящик для фільтру / Очищення теплообмінника

Коли програма закінчиться, може засвітитися індикатор очищення теплообмінника або ящика для фільтру .

## 5.7 Запуск програми

Щоб запустити програму, натисніть кнопку «Пуск / Очікування».

Індикатори «Пуск / Очікування» та «Сушіння» засвітяться, що сигналізує про запуск програми.

## 5.8 Система захисту від дітей

Сушильна машина оснащена системою захисту від дітей, яка запобігає впливу натискання кнопок на виконання поточної програми. Коли функція захисту від дітей активна, всі кнопки на панелі відключені за винятком кнопки вибору «Увімкн./Вимкн./Програма». Натисніть одночасно кнопки «Рівень сушіння» і «Сигнал» і утримуйте протягом 3 секунд, щоб активувати функцію захисту від дітей.

Щоб запустити нову програму після закінчення поточної, або внести зміни у поточну програму, необхідно вимкнути систему захисту від дітей. Щоб вимкнути систему захисту від дітей, натисніть та утримуйте ті самі кнопки протягом 3 секунд.



### ЗАУВАЖЕННЯ

- Коли функція захисту від дітей увімкнена, на дисплеї світлитиметься попереджувальний індикатор захисту від дітей.
- Система захисту від дітей дезактивується, якщо пристрій вимикається та знову вмикається кнопкою «Увімкн. / Вимкн.».



## ЗАУВАЖЕННЯ

- Коли сушильна машина працює, а функція захисту від дітей активована, при повертанні ручки вибору програми пролунає два сигнали. Якщо функцію захисту від дітей вимкнути, не повертаючи ручку вибору програми до попереднього положення, програма припиниться через зміну положення ручки вибору програми.

### 5.9 Зміна програми після запуску

Ви можете змінити вибрану програму та сушити білизну за іншою програмою після запуску сушильної машини

- Наприклад, виберіть програму «Додаткове сушіння» поворотом ручки «Увімкн./Вимкн./Програма», щоб вибрати програму «Додаткове сушіння» замість «Сушіння для прасування».
- Щоб запустити програму, натисніть кнопку «Пуск / Очікування».

### Додавання та виймання білизни в режимі паузи

Якщо ви хочете додати або витягнути білизну після запуску програми сушіння:

- Натисніть кнопку «Пуск / Очікування», щоб перевести сушильну машину в режим очікування. Процес сушіння зупиниться.
- В режимі очікування відкрийте завантажувальний люк і закрийте його після додавання або виймання білизни.
- Щоб запустити програму, натисніть кнопку «Пуск / Очікування».



## ЗАУВАЖЕННЯ

- Додавання білизни після початку сушіння може спричинити перемішування висушених речей з вологими, внаслідок чого після закінчення процесу сушіння білизна залишиться вогкою.
- Під час сушіння речі можна додавати або виймати скільки завгодно. Однак внаслідок цього збільшиться тривалість роботи програми і зросте споживання енергії через постійне переривання сушіння. Тому рекомендується додавати білизну до початку запуску програми.
- Якщо нова програма вибирається повертанням ручки вибору програми у режимі очікування, виконання поточної програми буде перерване.



## ЗАСТЕРЕЖЕННЯ!

- Додаючи або виймаючи білизну під час роботи програми, не торкайтеся внутрішньої поверхні барабана. Поверхня барабану дуже гаряча.

### 5.10 Відміна програми

Якщо з будь-якої причини ви бажаєте відмінити програму і завершити операцію сушіння після запуску пристрою, натисніть кнопку «Увімк. / Вимк.» – програма буде вимкнена.



## ЗАСТЕРЕЖЕННЯ!

- При вимиканні програми під час роботи всередині сушильної машини буде надзвичайно жарко, тому для охолодження ватро запусити програму оновлення.

### 5.11 Завершення роботи програми

В кінці програми на панелі моніторингу засвітяться попереджувальні символи «Очищення фільтра для збору ворсу» та «Резервуар для води». Після цього завантажувальний люк можна відкрити і підготувати пристрій до наступного запуску.

Щоб вимкнути сушильну машину, поверніть ручку вибору в положення «Увімк. / Вимк.».



## ЗАУВАЖЕННЯ

- Якщо білизна не виймається з машини протягом 2 годин після завершення програми, буде автоматично активована функція запобігання зморшок, щоб запобігти зморщуванню білизни у машині. Програма перемішує білизну кожні 10 хвилин, щоб запобігти її зморщуванню.

## 6 Технічне обслуговування та очищення

Регулярне чищення продовжує термін служби продукту та знижує ймовірність появи несправностей.



### ПОПЕРЕДЖЕННЯ!

- Перед тим, як виконувати чищення та обслуговування прилад слід відключити від електромережі. (наприклад, панель управління, корпус тощо)

### 6.1 Очищення фільтра для збору ворсу/ внутрішньої поверхні завантажувальних дверцят

Ворс і нитки, вивільнені з білизни під час циклу сушіння, затримуються у фільтрі для збору ворсу.



### ПОПЕРЕДЖЕННЯ!

- Обов'язково очищуйте фільтр для збору ворсу і внутрішню поверхню завантажувальних дверцят після кожного циклу сушіння.



### ЗАУВАЖЕННЯ

- Можна очищувати фільтр для збору ворсу за допомогою пилососа.

Для очищення фільтра для збору ворсу:

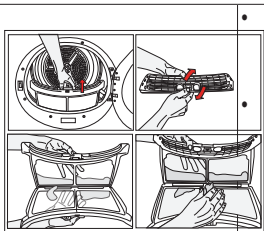

- Відкрийте дверцята завантажувального люку.
- Витягніть фільтр для збору ворсу, потягнувши його вгору, і відкрийте фільтр.

- Зніміть ворс, волокна і нитки вручну або за допомогою м'якої тканини.
- Закрийте фільтр для збору ворсу і помістіть його назад в корпус.

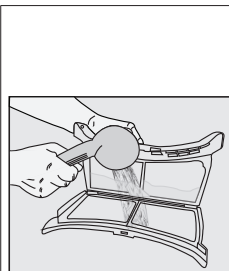

Через деякий час після початку використання сушильного пристрою на порах фільтра може накопичитися шар, який сприяє засміченню фільтра. Промийте фільтр для збору ворсу з теплою водою, щоб видалити шар, утворений на поверхні фільтра. Перед встановленням на місце повністю висушіть фільтр для збору ворсу.

- Повністю очистіть внутрішню поверхню завантажувальних дверцят і прокладки завантажувальних дверцят м'якою вологою тканиною.

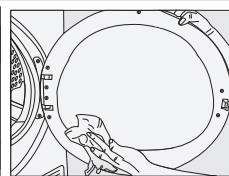
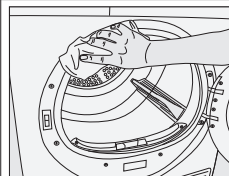

### 6.2 Чищення датчика

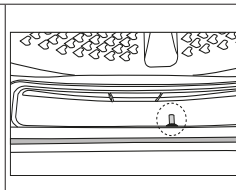
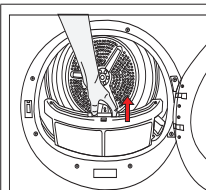

- У сушарці є датчик температури, який визначає, чи є білизна сухою чи ні.

Для очищення датчика:

- Відкрийте завантажувальні дверцята сушильного пристрою.
- Зніміть фільтр для ворсу, потягнувши його вгору.
- Очистіть датчик рукою, якщо на ньому накопичилося трохи пуху.



## ЗАУВАЖЕННЯ

- Чистіть датчик 4 рази на рік.
- Не використовуйте металеві інструменти при чищенні датчика.
- Дайте пристрою охолонути, якщо він залишається розігрітим в результаті процесу сушіння.

### 6.3 Спорожнення резервуару для збирання води

В процесі сушіння волога видаляється з білизни і конденсується, при цьому утворюється вода, яка накопичується в резервуарі для збирання води. Спорожніть резервуар для збирання води після кожного циклу сушіння.



## ПОПЕРЕДЖЕННЯ!

- Водяний конденсат не придатний для пиття!
- Забороняється знімати резервуар для збирання води під час роботи програми!

Якщо ви забули спорожнити резервуар для збирання води, пристрій зупиниться в процесі наступних циклів сушіння, коли резервуар для збирання води заповниться повністю і зблимає значок «Water Tank Warning» (Попередження про необхідність спорожнення резервуару для збирання води). При виникненні попередження спорожніть резервуар для збирання води та натисніть кнопку «Start/Pause» (Пуск/Пауза), щоб продовжити цикл сушіння. Для спорожнення резервуару для збирання води:

1. Обережно зніміть резервуар для води в ящику або контейнері.

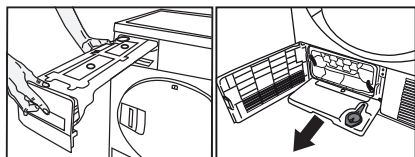

2. Злийте воду з резервуару.

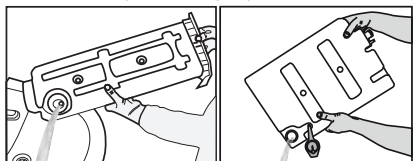

- Якщо в лійці резервуару для збирання води накопичився ворс, промийте його в проточній воді.
- Помістіть резервуар для збирання води на його місце.



## ЗАУВАЖЕННЯ

- У разі прямого підключення зливного шлангу до системи водовідведення зникає необхідність в спорожненні резервуару для збирання води.

### 6.4 Очищення резервуару для збирання конденсату



## ЗАУВАЖЕННЯ

- Очищуйте резервуар для збирання конденсату після кожних 30 циклів сушіння або раз на місяць.

Очищення резервуару для збирання конденсату:

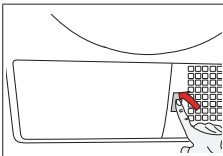

- Після закінчення процесу сушіння відкрийте дверцята пристрою і зачекайте, доки він охолоне.

- Відкрийте кришку запобіжної пластинки, а потім — 2 фіксатори резервуару для збирання конденсату.
- Витягніть резервуар для збирання конденсату.

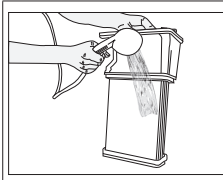
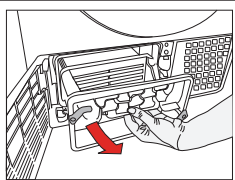
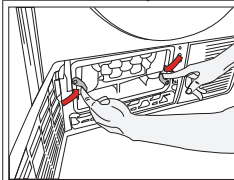

Очистіть резервуар для збирання конденсату за допомогою води під тиском з душового пристрою і зачекайте, доки вода повністю не стече.

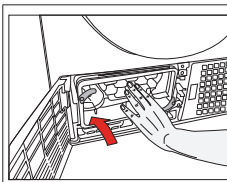

Встановіть резервуар для збирання конденсату в його корпус.  
Замкніть 2 фіксатори і переконайтеся, що вони надійно закріплені на місці.

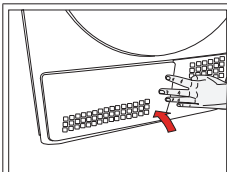

Закрийте кришку запобіжної пластинки.

## 7 Пошук та усунення несправностей

Процес сушіння триває надто довго.
Можливо, пори фільтра для збору волокон забиті. >>> Помийте фільтр теплою водою.
Можливо, засувка фільтра забита. >>> Очистьте губку та фільтрувальну тканину (при наявності) у засувці фільтра (для виробів з охолоджувачем)
Можливо, конденсатор закупорений. >>> Промийте конденсатор (для виробів з конденсатором)
Можливо, вентиляційні решітки на передній панелі машини закриті. >>> Приберіть будь-які предмети перед вентиляційними решітками, які блокують вентиляцію повітря.
Можливо, вентиляція недостатня, тому що площа приміщення, у якому встановлена машина, занадто мала. >>> Відкрийте двері або вікна, щоб уникнути підвищення температури в приміщенні.
Можливо, на датчику вологості накопився вапняний шар. >>> Очистьте датчик вологості.
Можливо, завантажено надмірну кількість білизни. >>> Не перевантажуйте сушильну машину.
Можливо, білизна була не достатньо відтиснута. >>> Виконайте віджимання на пральній машині з більш високою швидкістю обертання.
Одяг вологий після сушіння.
Можливо, використовувалася програма, непридатна для типу прання. >>> Перевірте ярлички з рекомендаціями на одязі та виберіть програму, яка підходить для типу одягу, або використовуйте додаткові програми.
Можливо, пори фільтра для збору волокон забиті. >>> Помийте фільтр теплою водою.
Можливо, конденсатор закупорений. >>> Промийте конденсатор (для виробів з конденсатором).
Можливо, засувка фільтра забита. >>> Очистьте губку та фільтрувальну тканину (при наявності) у засувці фільтра (для виробів з охолоджувачем).
Можливо, завантажено надмірну кількість білизни. >>> Не перевантажуйте сушильну машину.
Можливо, білизна була не достатньо відтиснута. >>> Виконайте віджимання на пральній машині з більш високою швидкістю обертання
Сушильна машина не запускається після наладування.
Можливо, шнур живлення не під'єднаний до електромережі. >>> Переконайтеся, що шнур живлення під'єднаний до електромережі.
Можливо, дверцята завантажувального люку відчинені. >>> Переконайтеся, що дверцята завантажувального люку зачинені належним чином.
Не вдається встановити програму або натиснути кнопку «Start/Stand-by» (Пуск/режим очікування).
Можливо, активовано режим захисту від дітей. >>> Вимкніть режим захисту від дітей.
Програма переривається передчасно без будь-якої причини.
Можливо, дверцята завантажувального люку не зачинені повністю. >>> Переконайтеся, що дверцята завантажувального люку зачинені належним чином.
Можливо, відбувся збій електроживлення. >>> Натисніть кнопку «Start/Stand-by» (Пуск/режим очікування), щоб запустити програму.
Резервуар для збирання води повний. >>> Спорожніть резервуар для збирання води.
Одяг збігів, зав'язався або зіпсувався.
Можливо, використовувалася програма, непридатна для типу прання. >>> Перевірте ярлички з рекомендаціями на одязі та виберіть програму, яка підходить для типу одягу.
Підсвічування всередині сушильної машини не вмикається. (Для моделей з лампою)
Не вдається увімкнути сушильну машину за допомогою кнопки «On/Off» (Увімк./вимк.) або вибрати програму для машин без кнопки «On/Off» (Увімк./вимк.). >>> Переконайтеся, що сушильна машина увімкнена.
Можливо, лампа несправна. >>> Зверніться до авторизованої сервісної служби, щоб замінити лампу.

Горить або блимає попереджувальний символ чи світлодіодний індикатор «Filter cleaning» (Очищення фільтра)
Можливо, фільтр для збору волокон забруднений. >>> Очистьте фільтр.
Можливо, слот фільтра забитий ворсом. >>> Очистьте слот фільтра.
Можливо, на порах фільтра для збору ворсу накопився шар пуху, що призвело до замінення фільтра. >>> Помийте фільтр теплою водою.
Можливо, конденсатор закупорений. >>> Промийте конденсатор.
Через дверцята завантаження протікає вода.
Можливо, на внутрішній поверхні дверцят завантаження і на ущільнювачі накопились волокна. >>> Очистьте внутрішню поверхню дверцят завантаження й ущільнювач.
Дверцята завантажувального люку відкриваються самостійно.
Можливо, дверцята завантажувального люку не зачинені повністю. >>> Притисніть дверцята завантаження до клапанця.
Горить або блимає попереджувальний символ чи світлодіодний індикатор «Water tank» (Бак водяного конденсату)
Резервуар для збирання води повний. >>> Спорожніть резервуар для збирання води.
Можливо, водовідвідний шланг розірвався. >>> Якщо виріб під'єднаний безпосередньо до зливу води, перевірте водовідвідний шланг.
Блимає символ пари (для виробів з функцією обробки паром)
Можливо, паровий резервуар порожній. => Заповніть паровий резервуар дистильованою або конденсованою водою.
Не вдається запустити програму з обробкою паром (для виробів з функцією обробки паром)
Можливо, паровий резервуар порожній, на екрані світлитиметься попереджувальний індикатор Steam tank (Паровий резервуар). => Заповніть паровий резервуар, доки індикатор не згасне.
Складки не усуваються при використанні програми усунення складок. (Для виробів з функцією обробки паром)
Можливо, завантажено надмірну кількість білизни. => Розмістіть вказану кількість білизни.
Можливо, вибрано встановлено низький рівень для виконання програми з обробкою паром. => Виберіть програму з великою кількістю пари.
Можливо, після завершення програми білизна довго залишалася в машині. => Вийміть білизну одразу після завершення програми і розвісьте її.
Запах білизни не зменшується при використанні програми для видалення запаху (для виробів з програмою для видалення запаху)
Можливо, завантажено надмірну кількість білизни. => Розмістіть вказану кількість білизни.
Можливо, вибрано встановлено низький рівень для виконання програми з обробкою паром. => Виберіть програму з великою кількістю пари.



### ПОПЕРЕДЖЕННЯ!

- Якщо проблема не зникне після виконання інструкцій, викладених у цьому розділі, зверніться до свого постачальника або до авторизованої сервісної служби. Не намагайтесь самостійно полагодити пристрій.



### ПРИМІТКА

- У випадку виникнення проблеми з будь-якою частиною придбаного пристрою ви маєте право подати заявку на заміну цієї частини, звернувшись до авторизованої служби, вказавши при цьому номер моделі пристрою.
- Експлуатація пристрою з неавтентичними частинами може спричинити його несправність.
- Виробник та дистриб'ютор не несуть відповідальності за несправності, пов'язані з використанням неавтентичних частин.

## ДОВІДКОВИЙ ЛИСТОК ТЕХНІЧНИХ ДАНИХ

Відповідно до Делегованого регламенту Комісії ЄС № 392/2012

Найменування або товарний знак постачальника		Beko
Назва моделі		DU7112PA1 7182481870
Номінальна потужність (кВт)		7,0
Тип сушильного автомату	Повітряна вентиляція	-
	Конденсатор	•
Клас енергетичної ефективності <sup>(1)</sup>		B
Річне споживання енергії (кВт·год) <sup>(2)</sup>		504,2
Тип управління	Автоматичний	•
	Неавтоматичний	-
Енергоспоживання в режимі стандартної програми для бавовни при повному навантаженні (кВт·год)		4,21
Енергоспоживання в режимі стандартної програми для бавовни при частковому навантаженні (кВт·год)		2,31
Споживана потужність у вимкненому стані в режимі стандартної програми для бавовни при повному навантаженні, P <sub>0</sub> (Вт)		0,50
Споживана потужність у ввімкненому стані в режимі стандартної програми для бавовни при повному навантаженні, P <sub>1</sub> (Вт)		1,00
Тривалість ввімкненого стану (хв)		30
Стандартна програма для бавовни <sup>(3)</sup>		•
Тривалість стандартної програми для бавовни при повному навантаженні, T <sub>day</sub> (хв)		121
Тривалість стандартної програми для бавовни при частковому навантаженні, T <sub>day/2</sub> (хв)		72
Зважена тривалість виконання стандартної програми для бавовни при повному і частковому навантаженні, T <sub>1</sub>		93
Клас ефективності конденсації <sup>(4)</sup>		B
Середня ефективність конденсації в стандартній програмі для бавовни при повному навантаженні, C <sub>day</sub>		81%
Середня ефективність конденсації в стандартній програмі для бавовни при частковому навантаженні, C <sub>day/2</sub>		81%
Зважена ефективність конденсації у стандартній програмі для бавовни при повному і частковому навантаженні, C <sub>1</sub>		81%
Рівень звукової потужності у стандартній програмі для бавовни при повному навантаженні <sup>(5)</sup>		65
Вбудована		-

• : Так - : Ні

(1) Шкала від A+++ (найбільша ефективність) до D (найменша ефективність)

(2) Споживання енергії у розрахунку на 160 циклів сушіння у стандартній програмі для бавовни при повному і частковому навантаженні і споживання в малопотужних режимах. Фактичне споживання енергії за цикл залежить від способу використання пристрою.

(3) Програма сушіння бавовни «Cotton cupboard dry» (до шафи), що використовується при повному і частковому навантаженні, є стандартною програмою сушіння, до якої відноситься інформація на етикетці та у довідковому листку технічних даних стосовно програми, що підходить для сушіння бавовняної білизни при її стандартній вологості і вважається найбільш ефективною програмою для сушіння бавовни з точки зору споживання енергії.

(4) Шкала від G (найменша ефективність) до A (найбільша ефективність).

(5) Середньозважене значення — L<sub>WA</sub> в дБ (A) відносно 1 пВт.