



Perilica-sušilica rublja

Priručnik za korisnika

Mašina za pranje i sušenje veša

Uputstvo za upotrebu

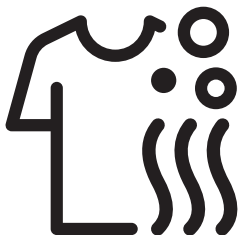

HTV 8636 X50







BS / SB

Dokumenta numurs: 2820527926_BS/ 01-06-20.(10:18)

Molimo vas prvo pročitajte ovaj priručnik za korisnika!

Poštovani kupče,

Hvala Vam što ste izabrali Beko proizvod. Nadamo se da ćete imati najbolje rezultate od vašeg proizvoda koji je proizveden pomoću visokokvalitetne i najmodernije tehnologije. Stoga, molimo vas pročitajte pažljivo cijeli ovaj priručnik i sve druge pridružene dokumente prije korištenja proizvoda i čuvajte ga kao referencu za buduću upotrebu. Ako uručite proizvod nekom drugom, također mu dajte i priručnik za korisnika. Pridržavajte se svih upozorenja i informacija iz ovog priručnika za korisnika. U ovom priručniku za korisnika su korišteni sljedeći simboli:

	INFORMACIJE
	<ul style="list-style-type: none">• Važne informacije ili korisni savjeti za korištenje.
	<ul style="list-style-type: none">• Pročitajte priručnik za korisnika.
	<ul style="list-style-type: none">• Materijali za pakovanje proizvoda su proizvedeni od reciklirajućih materijala u skladu s propisima.• Nemojte odlagati materijale za pakovanje zajedno s kućnim ili drugom vrstom otpada. Odnosite ih na sabirne tačke za materijale za pakovanje određene od strane lokalnih vlasti.
	<ul style="list-style-type: none">• Allergy UK je brend za britansko udruženje za alergije. Njihov glavna potvrda je pečat odobrenja. Kada vidite neki proizvod s ovim logotipom na sebi, to vam daje sigurnost da je proizvod naučno testiran kako bi se pokazalo da je efikasan u reduciranju/uklanjanju alergena iz okruženja s alergijama i za astmatičare ili da proizvod ima značajno reduciran sadržaj alergena/hemikalija.

	OPASNOST!
<ul style="list-style-type: none">• Upozorenje za strujni udar.	

	OPASNOST!
<ul style="list-style-type: none">• Upozorenje u vezi težine proizvoda	

	OPASNOST!
<ul style="list-style-type: none">• Upozorenje za opasnost od požara.	

	PAŽNJA!
<ul style="list-style-type: none">• Upozorenje za opasne situacije u vezi života i imovine.	

	MJERE OPREZA!
<ul style="list-style-type: none">• Mjere opreza koje je potrebno poduzeti.	



Ovaj proizvod je proizveden korištenjem najnovije tehnologije u ekološki prihvatljivim uslovima.

1 Važna uputstva za sigurnost i okoliš

Ovaj odjeljak sadrži sigurnosne napomene koje će pomoći u zaštiti od rizika od ličnih povreda ili oštećenja imovine. Nepoštivanje ovih napomena će poništiti sve garancije.

1.1 Opšta sigurnost



PAŽNJA!

- Ovaj proizvod mogu koristiti djeca u dobi od 8 i više godina, kao i osobe čije fizičke, senzorne ili mentalne sposobnosti nisu u potpunosti razvijene, te osobe koje imaju nedostatak iskustva i znanja pod uslovom da budu pod nadzorom ili da te osobe budu obučene u vezi upotrebe proizvoda na siguran način i upoznate s uključenim rizicima. Djeca se ne smiju igrati s proizvodom. Poslove čišćenja i održavanja ne bi trebala izvoditi djeca, osim u slučaju da ih neko nadzire. Djeca mlađa od 3 godine se moraju držati dalje od proizvoda, osim ako su pod stalnim nadzorom.



UPOZORENJE!

- Proizvod nikada ne stavljajte na pod prekriven tepihom. U suprotnom, manjak protoka zraka ispod proizvoda će prouzrokovati pregrijavanje električnih dijelova. To će uzrokovati probleme s vašim proizvodom.



INFORMACIJE

- Postupke ugradnje uvijek trebaju izvoditi ovlaštene osobe. Proizvođač neće biti odgovoran za oštećenja koja mogu nastati zbog postupaka koje su izvodile neovlaštene osobe.

1.1.1 Električna sigurnost



OPASNOST!

- Ako je proizvod neispravan, ne bi ga trebalo puštati u rad osim ako je popravljen od strane zastupnika ovlaštenog servisa. Postoji rizik od strujnog udara!
- Nikada ne perite proizvod prskanjem ili polijevanjem vode po proizvodu! Postoji rizik od strujnog udara!



PAŽNJA!

- Ako je strujni kabl oštećen, isti mora zamijeniti proizvođač, postprodajno servisno osoblje ili osoba sličnih kvalifikacija (po mogućnosti električar) ili neko određen od strane uvoznika da bi se izbjegli mogući rizici.



UPOZORENJE!

- Isključite proizvod iz utičnice kada nije u upotrebi.
- Nikada ne dirajte utikač mokrim rukama! Nikada ne izvlačite utikač povlačeći za kabl, uvijek izvucite čuvajući utikač.
- Isključite proizvod iz utičnice tokom postupaka instalacije, održavanja, čišćenja i popravljanja.
- Nemojte vršiti spajanje preko produžnih kablova ili višestrukih utikača.



INFORMACIJE

- Ovaj proizvod je dizajniran tako da nastavi s radom u slučaju uključivanja nakon prekida napajanja. Ako želite otkazati program, vidi odjeljak „Otkazivanje programa”.

1.1.2 Sigurnost proizvoda



OPASNOST!

- Nikada ne otvarajte vrata za punjenje i ne uklanjajte filter dok god ima vode u bubnju. U suprotnom može doći do poplave ili opasnosti od povrede zbog vruće vode.



PAŽNJA!

- Crijeva za opskrbu vodom i pražnjenje moraju biti sigurno pričvršćena i ne smiju biti oštećena. U suprotnom, postoji rizik od curenja vode.



INFORMACIJE

- Nemojte silom otvarati zaključana vrata za punjenje. Vrata će se otvoriti odmah nakon što se ciklus pranja završi. Ako se mašina ne ohladi dovoljno na kraju programa, vrata za punjenje se ne mogu otvoriti. Sačekajte da se uređaj ohladi. Ako se vrata i dalje ne mogu otvoriti, primijenite rješenja koja su data u poglavlju „Vrata za punjenje nije moguće otvoriti” u odjeljku Rješavanje problema. Nemojte silom otvarati vrata za punjenje. Vrata za punjenje i mehanizam zaključavanja se mogu oštetiti.
- Na mjestu gdje će se proizvod instalirati, ne smiju se nalaziti vrata s bravom, vijkom ili šarkom koji će spriječiti potpuno otvaranje vrata za punjenje.
- Slijedite uputstva na tekstilnim etiketama i na pakovanju deterdženta.



INFORMACIJE

- Koristite deterdžente, omekšivače i dodatke koji su pogodni samo za mašine za pranje rublja.
- Nemojte ugrađivati ili ostavljati proizvod na mjestima gdje može biti izložen vanjskim uticajima.
- Ne igrajte se sa kontrolnim elementima proizvoda.
- Ako je potreban samoneresetirajući termički osigurač u skladu sa standardima tada uputstva za uređaje koji uključuju samoneresetirajući termički osigurač koji se resetira isključivanjem sa mreže napajanja treba da sadrže suštinu sljedećeg:

PAŽNJA: U cilju izbjegavanja opasnosti uslijed nehotičnog resetiranja termičkog osigurača, ovaj uređaj ne smije biti napajan eksternim sklopnim aparatom, kao tajmer, ili priključen na strujno kolo koje se korištenjem redovno pali i gasi.

1.1.3 Upozorenja o sušenju



OPASNOST!

- Rublje koje je prethodno bilo oprano, očišćeno, zaprljano ili zamrljano benzinom/gasom, rastvaračima za hemijsko čišćenje ili drugim zapaljivim tvarima ne smije se sušiti u mašini jer te tvari ispuštaju zapaljive pare. U suprotnom, postoji rizik od požara.
- Rublje zaprljano sa biljnim uljem, alkoholom, benzinom, plinskim uljem, sredstvom za uklanjanje mrlja, terpentinom, voskom ili odstranjivačem voska, mora se oprati vrućom vodom i velikom količinom deterdženta prije sušenja. U suprotnom, postoji rizik od požara.
- Gumena (lateks) pjena, kape za tuširanje, voodootporne tkanine, odjeća i jastuci pojačani gumom / jastuci sa gumenom pjenom se ne smiju sušiti pomoću funkcije sušenja. U suprotnom, postoji rizik od požara.
- Ako u mašini koristite kuglice za pranje rublja, mjerne kašičice ili kavez za rublje, ovi proizvodi se mogu rastopiti tokom procesa sušenja. Ako namjeravate odabrati funkciju sušenja, nemojte koristiti ove proizvode. U suprotnom, postoji rizik od požara.
- Ako koristite industrijske hemikalije za čišćenje, nemojte koristiti funkciju sušenja. U suprotnom, postoji rizik od požara.



OPASNOST!

- Nemojte dodirivati staklo na vratima za punjenje golim rukama nakon sušenja. Postoji rizik od opekotina.
- Konačni korak je hlađenje, kako bi se rublje zadržalo na određenoj temperaturi kako bi se osiguralo da se ne ošteti. Možete biti izloženi vrućoj pari ako otvorite vrata prije nego što se hlađenje okonča. Postoji rizik da se opržite.
- Ako su programi sušenja prekinuti (zbog otkazivanja programa ili nestanka struje), rublje u mašini može biti vruće. Budite oprezni.



PAŽNJA!

- Nemojte zaustavljati mašinu prije nego što se program sušenja završi. Ako morate to da uradite, uklonite sav veš, stavite ga na odgovarajuće mjesto i sačekajte da se ohladi.
- Vaš proizvod je dizajniran za rad na temperaturama između 0 °C i + 35 °C.
- Temperatura okruženja između 15 °C i +25 °C je pogodna za vaš proizvod.
- Nemojte dozvoliti da kućni ljubimci ulaze u uređaj. Provjerite unutrašnjost proizvoda prije upotrebe.
- Nemojte pretrpavati mašinu da biste sušili rublje. Poštujte maksimalne nivoe opterećenja navedene za sušenje.



UPOZORENJE!

- Nemojte koristiti uređaj za sušenje kožne odjeće ili odjeće koja sadrži kožu (kao što su kožne naljepnice na trapericama). Boja kožnih dijelova može utjecati na druge tkanine.
- Ako postoji problem koji ne možete riješiti korištenjem informacija navedenih u poglavlju o sigurnosnim uputama, isključite uređaj iz utičnice i pozovite ovlaštenog servisnog zastupnika.
- Možete koristiti perilicu-sušilicu rublja samo za pranje, samo za sušenje ili i pranje i sušenje rublja. Mašina se ne smije koristiti samo za sušenje mokrog rublja tokom dužeg vremena. Kada koristite mašinu samo za sušenje, pokrenite program pranja sa nenapunjenom mašinom nakon svakih 15 ciklusa sušenja.
- Prije punjenja mašine, provjerite svaki predmet za pranje rublja i osigurajte da unutar njih ili u džepovima nema upaljača, sitniša, metalnih predmeta, igala itd.
- Donje rublje koje sadrži metalne dijelove se ne smije sušiti u mašini. Metalni dijelovi mogu spasti tokom procesa sušenja i oštetiti mašinu. Stavite ih u vreću ili jastučnicu.
- Nemojte koristiti mašinu za sušenje većeg rublja kao što je til, zavjese, plahte/posteljina, deka ili tepisi. Vaše rublje bi se moglo oštetiti.



INFORMACIJE

- Nemojte sušiti neoprano rublje u mašini.
- Nemojte koristiti omekšivače ili antistatička sredstva za čišćenje ako to nije preporučio proizvođač.
- Proizvodi kao što su omekšivači moraju se koristiti u skladu s uputstvima od proizvođača.
- Nemojte koristiti mašinu za sušenje svile, vune i slične osjetljive odjeće. U suprotnom, vunena odjeća se može skupiti, a druga osjetljiva odjeća bi se mogla oštetiti.
- Provjerite simbole na etiketi odjeće prije pranja i sušenja.

1.2 Namijenjena upotreba



INFORMACIJE

- Ovaj proizvod je namijenjen za upotrebu u domaćinstvu. Nije pogodan za komercijalnu upotrebu i ne smije se koristiti mimo svoje namijenjene upotrebe.
- Proizvod se mora koristiti za pranje, ispiranje i sušenje samo tekstilnih proizvoda koji imaju odgovarajuće oznake.
- Proizvođač ne prihvata nikakvu odgovornost nastalu zbog neispravne upotrebe ili transporta.
- Vijek trajanja vašeg proizvoda je 10 godina. Za vrijeme tog perioda, originalni rezervni dijelovi će biti dostupni za pravilan rad proizvoda.



INFORMACIJE

- Uređaj je namijenjen za korištenje u domaćinstvu i sličnu primjenu kao:
 - kuhinjski prostor za osoblje u prodavnicama, uredima i drugim radnim okruženjima;
 - vikendice
 - gosti hotela, motela i drugih okruženja za boravak;
 - okruženja sa prenoćištem i doručkom
 - oblasti za zajedničku upotrebu u stambenim blokovima ili perionicama veša.

1.3 Sigurnost za djecu



PAŽNJA!

- Djeca mlađa od 3 godine se moraju držati dalje od proizvoda, osim ako su pod stalnim nadzorom.
- Materijali za pakovanje su opasni za djecu. Držite materijale za pakovanje na sigurnom mjestu van dohvata djece.
- Električni proizvodi su opasni za djecu. Držite djecu dalje od proizvoda kada je isti u upotrebi. Nemojte dopustiti djeci da se igraju s proizvodom. Koristite dječju bravu da biste spriječili djecu da se na bilo koji način igraju s proizvodom.
- Nemojte zaboraviti zatvoriti vrata za punjenje kada napuštate prostoriju gdje je proizvod smješten.
- Pohanite sve deterdžente i aditive na sigurno mjesto, van dohvata djece i zatvorite poklopac pakovanja deterdženta ili pričvrstite pakovanje deterdženta.

1.4 Usklađenost s WEEE direktivom i odlaganje otpadnog proizvoda

Ovaj proizvod ne sadrži štetne niti zabranjene materijale opisane u „Direktivi o upravljanju otpadnom električnom i elektronskom opremom”. To je u skladu s WEEE direktivom.



Ovaj proizvod je proizveden uz korištenje visoko kvalitetnih dijelova i materijala koji se mogu ponovno koristiti i pogodni su za recikliranje. Stoga, nemojte odlagati proizvod zajedno sa normalnim otpadom iz domaćinstva na kraju njegovog vijeka trajanja. Odnosite ga do mjesta prikupljanja za reciklažu električne i elektroničke opreme. Molimo vas posavjetujte se sa lokalnim vlastima da biste saznali o najbližem mjestu prikupljanja.

Pomozite u zaštiti okoliša i prirodnih resursa tako što ćete reciklirati korištene proizvode. Radi dječje sigurnosti, odsijecite napojni kabl i prelomite mehanizam za zaključavanje na vratima za punjenje da proizvod bude nefunkcionalan prije odlaganja. Usklađenost s RoHS direktivom
Ovaj proizvod je u skladu s RoHS direktivom br. 2011/65/EU. On ne sadrži štetne i zabranjene materijale koji su navedeni u ovoj direktivi.

1.5 Informacije o pakovanju

Materijali za pakovanje proizvoda su proizvedeni od reciklirajućih materijala i u skladu sa našim državnim propisima za okoliš. Nemojte odlagati pakovanje zajedno sa normalnim kućnim otpadom. Odnosite ih na sabirne tačke za materijale za pakovanje određene od strane lokalnih vlasti.





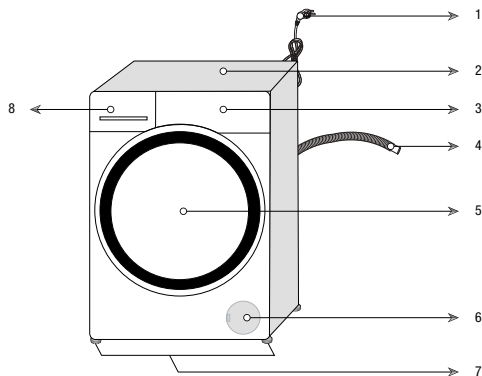







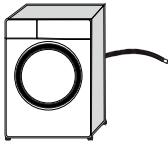

2 Vaša perilica-sušilica

2.1 Pregled

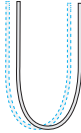
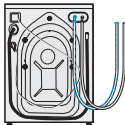

1- Napojni kabal	5- Vrata za punjenje
2- Gornja ploča	6- Poklopac filtera
3- Upravljačka ploča	7- Podesive nožice
4- Crijevo za pražnjenje vode	8- Ladica za deterđent

2.2 Sadržaj pakovanja

	Napojni kabal		
	Crijevo za pražnjenje vode		
	Vijci za transport		
	Crijevo za dovod vode iz vodovoda		
	Posuda za tečni deterdžent (*)		
	Priručnik za korisnika		
	Grupa plastičnih čepova		



INFORMACIJE

- Slike u ovom priručniku su shematske i možda se ne podudaraju tačno s proizvodom.

(*) Ovo može biti isporučeno uz mašinu ovisno o modelu vašeg proizvoda.

2.3 Tehničke specifikacije

Ugradbena	Ne
Visina (cm)	84
Širina (cm)	60
Dubina (cm)	59
Neto težina (±4 kg.)	65
Jedan ulaz za vodu / dupli ulaz za vodu	• / -
• Dostupno	
Električni ulaz (V/Hz)	230 V / 50Hz
Ukupna struja (A)	10
Ukupna snaga (W)	2200
Šifra glavnog modela	1420

U skladu s Uredbom koju je delegirala komisija (EU) br. 96/60/EC/1996

Naziv dobavljača ili zaštitni znak	Beko
Naziv modela	HTV 8636 XS0
	7166042800
Klasa energetske efikasnosti na skali od A (veća efikasnost) do G (manja efikasnost)	B
Potrošnja energije za pranje, obrtanje i sušenje (kWh)	6,48
Potrošnja energije samo za pranje i obrtanje (kWh)	0,76
Klasa performansi pranja na skali od A (veće performanse) do G (manje performanse)	A
Voda koja ostane nakon obrtanja (kao razmjer suhe težine pranja) %	53
Maksimalna brzina obrtanja (o/min (rpm))	1200
Kapacitet pranja (pamuk) (kg)	8
Kapacitet sušenja (pamuk) (kg)	5
Potrošnja vode za pranje, obrtanje i sušenje (lit)	92
Potrošnja vode samo za pranje i obrtanje (lit)	47
Vrijeme pranja i sušenja (min)	680
Procijenjena godišnja potrošnja energije i vode za domaćinstvo s četiri člana uz stalno korištenje sušilice (200 ciklusa) (kWh / l)	1296 / 18400
Procijenjena godišnja potrošnja energije i vode za domaćinstvo s četiri člana, sušilica se ne koristi nikako (200 ciklusa) (kWh / l)	152 / 9400
Buka pri pranju / obrtanju / sušenju [dB(A) re 1 pW]	57/74/64





UPOZORENJE!

- Vrijednosti potrošnje važe za slučajeve gdje je povezivanje s bežičnom mrežom isključeno.

3 Instalacija

Da biste proizvod učinili spremnim za upotrebu, pregledajte informacije u priručniku za korisnika i uvjerite se da su struja, voda iz slavine i sistemi za pražnjenje vode odgovarajući. Ako ne, pozovite kvalificiranog tehničara i vodoinstalatera da izvrše sve potrebne radnje.

	OPASNOST!
<ul style="list-style-type: none">Osigurajte da ugradnju i elektro priključivanje proizvoda izvode kompetentne osobe. Proizvođač neće biti odgovoran za oštećenja koja mogu nastati zbog postupaka koje su izvodile neovlaštene osobe.	

	OPASNOST!
<ul style="list-style-type: none">Vaš proizvod je pretežak da bi ga nosila jedna osoba.	

	PAŽNJA!
<ul style="list-style-type: none">Prije ugradnje, vizuelno pregledajte da li proizvod ima neke nedostatke na sebi. Ako ima, nemojte ga ugrađivati. Oštećeni proizvodi predstavljaju opasnost za vašu sigurnost.	

	MJERE OPREZA!
<ul style="list-style-type: none">Priprema lokacije i instalacija napajanja, vode iz česme i otpadne vode na mjestu ugradnje su u nadležnosti kupca.Uvjerite se da crijeva za ulaz vode i crijeva za pražnjenje, kao i napojni kabal nisu savijeni, prignječeni ili puknuti dok postavljate proizvod na njegovo mjesto nakon postupaka ugradnje ili čišćenja.	

3.1 Prikladno mjesto ugradnje

- Proizvod postavite na tvrd i ravan pod. Nemojte stavljati proizvod na tepih s dugačkim vlaknima ili drugim sličnim površinama.
- Ne postavljajte proizvod blizu ruba ako na podu ima stepenica. Takođe, proizvod ne stavljajte na platformu.
- Ne stavljajte proizvod na napojni kabal.

- Nemojte ugrađivati proizvod u okruženjima gdje temperatura pada ispod 0°C. (Pogledajte upozorenja za sušenje)
- Predlažemo da ostavite prazan prostor s obje strane mašine kako bi se smanjile vibracije i buka
- U području gdje se ovaj proizvod ugradi ne smije postojati mogućnost zaključavanja kliznih ili vrata s baglamama koja će ograničavati otvaranje vrata za punjenje u potpunosti.
- Osigurajte da proizvod radi u dobro ventiliranom okruženju bez prašine.
- Nemojte stavljati izvore toplote kao što su ploče za kuhanje, pegle, pećnice itd. na mašinu za pranje rublja i iste nemojte koristiti na proizvodu.

3.2 Uklanjanje ojačanja pakovanja



Nagnite mašinu prema nazad kako biste uklonili pojačanja na pakovanju. Uklonite ojačanje na pakovanju koje je pričvršćeno na traci.

	OPASNOST!
<ul style="list-style-type: none">Vaš proizvod je težak. Uklonite ojačanja na pakovanju kao što je prikazano na slici.Budite pažljivi da vam ruke ne zaglave ispod mašine tokom ovog postupka.	

3.3 Uklanjanje vijaka za transport

	MJERE OPREZA!
<ul style="list-style-type: none">Nemojte uklanjati vijke za transport prije nego što uklonite ojačanja na pakovanju.Uklonite vijke za transport prije puštanja u rad mašine za rublje! U suprotnom, proizvod će se oštetiti.	

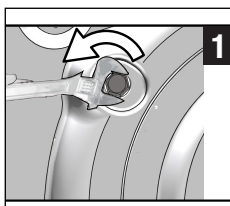

1 Koristite alat da olabavite sve vijke dok se ne mogu slobodno rotirati.

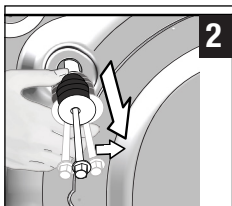

- 2 Uklonite vijke za transport okrećući ih lagano.

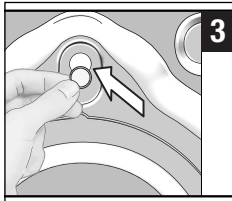

- 3 Pričvrstite plastične poklopce koji su isporučeni u vrećici s korisničkim priručnikom u rupu na stražnjoj ploči.

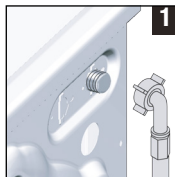

- 1 Priključite posebno crijevo koje je isporučeno uz proizvod na ulaz vode na proizvodu.



INFORMACIJE

- Vijke za transport čuvajte na sigurnom mjestu radi ponovne upotrebe kada proizvod bude potrebno ponovo premještati u budućnosti.
- Nikada ne premještajte proizvod dok vijci za transport nisu pravilno postavljeni na svom mjestu!

3.4 Priklučivanje dovoda vode



INFORMACIJE

- Pritisak vode koji je potreban da pokrene proizvod je između 1 i 10 bari (0,1 - 1 MPa). Neophodno je imati 10 - 80 litara vode koja teče iz potpuno otvorene slavine u jednoj minuti da bi vaš proizvod radio nesmetano. Pričvrstite ventil za redukciju pritiska ako je pritisak vode veći.

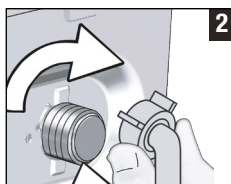

- 2 Čvrsto rukom stegnite navrtke crijeva. Nikada nemojte koristiti alat kada pritežete navrtke.



- 3 Otvorite slavinu do kraja nakon što ste priključili crijevo da provjerite ima li curenja vode na spojnim tačkama.

Ako se pojavi curenje, isključite slavinu i uklonite navrtku. Ponovo pažljivo pritegnite navrtku nakon što ste provjerili zaptivač. Da biste spriječili curenja vode, držite slavinu zatvorenom kada ne koristite proizvod.

3.5 Priklučivanje na odvod

- Priključite kraj drenažnog crijeva direktno na odvod za otpadnu vodu, umivaonik ili kadu.



PAŽNJA!

- Modeli s jednim ulazom za vodu ne bi trebali biti priključeni na slavinu s vrućom vodom. U tom slučaju rublje će biti oštećeno ili će se proizvod prebaciti na režim zaštite i neće raditi.
- Nemojte koristiti stara ili korištena ulazna crijeva na novom proizvodu. To može uzrokovati mrlje na vašem rublju.



PAŽNJA!

- Vaša kuća će poplaviti ako crijevo ispadne van svog kućišta za vrijeme pražnjenja vode. Pored toga, postoji i rizik od opekotina zbog visokih temperatura pranja! Da biste spriječili takve situacije i osigurali nesmetan ulaz vode i pražnjenje mašine, jako pričvrstite kraj crijeva za pražnjenje tako da se ne može istisnuti.

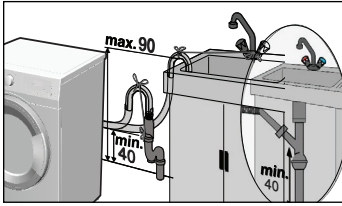
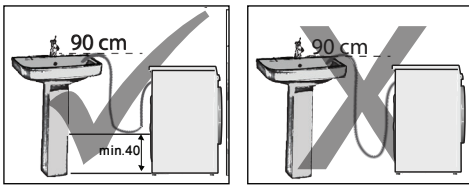

- Priključite crijevo na minimalnoj visini od 40 cm i maksimalnoj visini od 90 cm.
- Ako se crijevo vodi duž poda (ili na visini manjoj od 40 cm iznad poda) i kasnije se podigne, odvod vode postaje otežan i rublje može biti izrazito mokro na kraju ciklusa. Stoga se pridržavajte visina prikazanih na slici.
- Da biste spriječili istjecanje prljave vode natrag u mašinu i da biste omogućili lagano pražnjenje, nemojte uranjati kraj crijeva u prljavu vodu ili nemojte ga uvlačiti u odvod više od 15 cm. Ako je predugo, skratite ga.
- Kraj crijeva ne bi smio biti povijen, ne bi smio biti nagažen i crijevo ne smije biti priklješteno između odvoda i mašine.
- Ako je dužina crijeva prekratka, dodajte originalno produžno crijevo. Dužina crijeva možda nije duža od 3,2 m. Da biste izbjegli curenje vode, priključivanje između produžnog crijeva i odvodnog crijeva proizvoda mora biti dobro uklopljeno s odgovarajućom stezaljkom kako ne bi došlo do ispadanja i curenja.

3.6 Podešavanje nožica

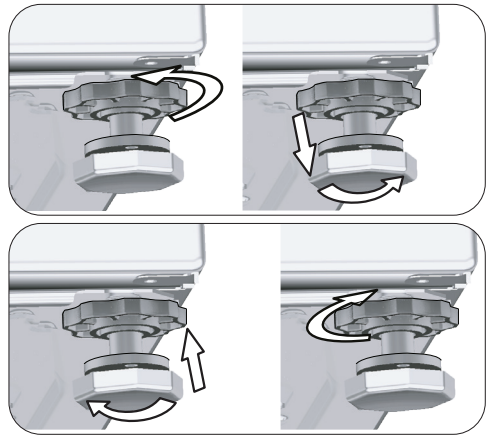

PAŽNJA!

- Podesite nožice tako da proizvod bude balansiran na lokaciji na kojoj će biti korišten.
 - Balansirajte mašinu podešavanjem nožica.
 - Provjerite ima li ikakvog gibanja pritiskanjem proizvoda s gornje strane na dijagonalnim rubovima.
 - Inače, proizvod se može pomjeriti sa svog mjesta i izazvati probleme usljed kršenja, buke i vibracija.
 - Nemojte koristiti nikakve alate da olabavite matice. U suprotnom se sigurnosne navrtke mogu oštetiti.
- a) Rukom olabavite sigurnosne navrtke na nožicama.
 - b) Podesite nožice dok proizvod ne bude stajao ravno i balansirano.
 - c) Ponovo rukom stegnite sigurnosne navrtke.

3.7 Električno povezivanje

Spojite proizvod na vod za uzemljenje zaštićen osiguračem od 16 A. Naša firma se neće smatrati odgovornom za bilo kakva oštećenja nastala uslijed korištenja proizvoda bez uzemljenja u skladu sa lokalnim propisima.

- Povezivanje mora biti usklađeno s državnim propisima.

- Ožičenje za strujni krug utičnice mora biti dostatno da zadovolji zahtjeve uređaja. Preporučuje se korištenje automatske sklopke za prekid strujnog kruga u slučaju greške u uzemljenju.
- Utikač napojnog kabla mora biti lako dokučiv nakon ugradnje.
- Ako je sadašnja vrijednost osigurača ili sklopke u kući manja od 16 ampera, neka vam kvalifikovani električar ugradi osigurač od 16 ampera.
- Napon koji je specificiran u odjeljku "Tehničke specifikacije" mora biti jednak vašem mrežnom naponu.

4 Priprema

4.1 Razvrstavanje rublja

- * Razvrstajte rublje prema vrsti tkanine, boji i stepenu zaprljanja i prema odgovarajućoj temperaturi vode.
- * Uvijek se pridržavajte uputstava navedenih na etiketama odjeće.

4.2 Pripremanje rublja za pranje

- Grudnjaci sa žicom i odjeća sa metalnim dijelovima kao što su kopče ili dugmad, oštećuju mašinu. Uklonite metalne komade ili takvu odjeću perite nakon što je stavite u pamučnu vreću za rublje ili pamučnu jastučnicu. Štoviše, ova vrsta odjeće se može pregrijati tijekom procesa sušenja i oštetiti drugu odjeću. Nemojte koristiti mašinu za sušenje takve odjeće.
- Stavite odjeću male veličine, kao što su čarapice za bebe i najlon čarape, u pamučnu vreću za rublje ili pamučnu jastučnicu.
- Zavjese postavite bez sabijanja. Uklonite sve predmete sa zavjesa. Nemojte sušiti zavjese od tila u vašoj mašini.
- Zatvorite zatvarače, prišijte olabavljenu dugmad i popravite rascjepe i poderana mjesta.
- Perite proizvode s oznakom „Perivo u mašini” ili „Perivo ručno” samo uz odgovarajući program. Osušite ih tako što ćete ih okačiti ili ih ravno položiti. Nemojte koristiti mašinu za sušenje takve odjeće.
- Nemojte prati zajedno šareno i bijelo rublje. Novi, tamno obojeni pamuk otpušta mnogo boje. Perite to odvojeno.
- Koristite samo boje / sredstva za boje i sredstva za skidanje kamenca koji su prikladni za mašinsko pranje. Uvijek se pridržavajte uputstava na pakovanju.

	OPASNOST!
<ul style="list-style-type: none"> • Oštećen napojni kabal mora biti zamijenjen od strane zastupnika ovlaštenog servisa. 	

3.8 Transport proizvoda

- 1 Isključite proizvod iz utičnice prije transporta.
- 2 Uklonite priključke za odvod i dovod vode.
- 3 Ispraznite svu vodu koja je ostala u uređaju. Vidi 6.5
- 4 Postavite vijke za transport obrnutim redom od postupka demontaže. Pogledajte 3.3

	OPASNOST!
<ul style="list-style-type: none"> • Vaš proizvod je pretežak da bi ga nosila jedna osoba. • Vaš proizvod je težak; moraju ga nositi dvije osobe uz dodatne mjere opreza na stepenicama. Ako vaš proizvod padne na vas, to može izazvati povrede. 	

	PAŽNJA!
<ul style="list-style-type: none"> • Materijali za pakovanje su opasni za djecu. Držite materijale za pakovanje na sigurnom mjestu van dohvata djece. 	

	INFORMACIJE
<ul style="list-style-type: none"> • Nikada ne premješajte proizvod dok vijci za transport nisu pravilno postavljeni na svom mjestu! 	



INFORMACIJE

- Rublje koje je intenzivno izloženo stvarima kao što su brašno, prašina kreča, mlijeko u prahu itd. moraju se protresti prije nego se stave u mašinu. Te naslage i prah na rublju se mogu nagomilati u unutrašnjim dijelovima proizvoda tokom vremena i može doći do oštećenja.
- Rublje sačinjeno od Angora vune držite u zamrzivaču par sati prije pranja. Na taj način će se smanjiti ljuštenje.
- Hlače i osjetljivo rublje perite tako što ćete ih izvratiti.
- Tvrdokorne mrlje moraju biti ispravno tretirane prije pranja. Ako niste sigurni, provjerite u radnji za hemijsko čišćenje.
- Izvadite sve iz džepova, npr. kovanice, olovke i spajalice, te izvratite džepove i očerkajte ih ako je to moguće. Takvi predmeti mogu oštetiti proizvod ili prouzrokovati probleme s bukom.

4.3 Preporuke za uštedu energije

Energetska efikasnost se može poboljšati programima niskih temperatura i odgovarajućim deterdžentima.

- Koristite ovaj proizvod pri najvišem kapacitetu koji je dopušten programom koji ste odabrali, ali nemojte pretrpavati; vidi „Tabela programa i potrošnje”.
- Pridržavajte se uputstava na pakovanju deterdženta.
- Lagano zaprljano rublje perite na niskoj temperaturi.
- Koristite brže programe za manje količine blago zaprljanog rublja.
- Nemojte koristiti postavke pretpranja ili visoke temperature za rublje koje nije teško zaprljano ili zamrljano.
- Ako planirate vaše rublje sušiti u sušilici, odaberite najvišu brzinu okretaja koja je preporučena tokom procesa pranja.
- Nemojte koristiti više deterdženta nego što je preporučeno na pakovanju deterdženta.

4.4 Prva upotreba



Prije početka korištenja proizvoda osigurajte da su napravljene sve pripreme u skladu s odjeljkom „Važna uputstva za sigurnost i okruženje” i u skladu s uputstvima u poglavlju „Ugradnja”.

Da biste pripremili proizvod za pranje rublja, obavite prvo postupak u programu za čišćenje bubnja. Ako ovaj program nije dostupan na vašoj mašini, primijenite metodu opisanu u odjeljku 6.2.



INFORMACIJE

- Koristite sredstvo za čišćenje protiv kamenca koje je prikladno za mašine za pranje rublja.
- Nešto vode je ostalo u proizvodu zbog postupaka kontrole kvaliteta u proizvodnji. To nije štetno za proizvod.

4.5 Pravilan kapacitet punjenja

Maksimalan kapacitet punjenja ovisi o vrsti rublja, stepenu zaprljanja i odabranom programu pranja.

Ovaj proizvod automatski podešava količinu vode u skladu s težinom rublja koje se stavi unutra.



PAŽNJA!

- Pridržavajte se informacija iz dijela „Tabela programa i potrošnje”. Kada je pretrpana, performanse pranja mašine će se smanjiti. Pored toga, problemi s bukom i vibracijama se mogu pojaviti. Za dobre performanse sušenja nemojte puniti mašinu većom količinom rublja nego što je preporučeno.

Vrsta rublja	Težina (g)	Vrsta rublja	Težina (g)
Kućni ogrtač	1200	Mali peškir	100
Salveta od tkanine	100	Spavačica	200
Posteljina	700	Donje rublje	100
Posteljina	500	Muške radne košulje	600
Jastučnica	200	Muška košulja	200
Stolnjak	250	Muška pidžama	500
Peškir	200	Bluze	100

4.6 Punjenje rubljem

1. Otvorite vrata za punjenje.
2. Položite rublje rastresito u proizvod.
3. Pritisnite vrata za punjenje da biste ih zatvorili sve dok ne čujete zvuk da su vrata zaključana. Uvjerite se da nema zaglavljenih stvari u vratima.



INFORMACIJE

- Vrata za punjenje su zaključana dok se program izvršava. Brava na vratima će se otvoriti odmah nakon što se program pranja završi. Ako je unutrašnji dio mašine previše vruć na kraju programa, vrata za punjenje se neće otvoriti dok temperatura ne opadne. Ako se vrata ne otvore, primijenite rješenja koja su data u slučaju greške „Vrata za punjenje nije moguće otvoriti.“ u odjeljku za rješavanje problema.



PAŽNJA!

- Ako je rublje pogrešno stavljeno, problemi s bukom i vibracijama se mogu pojaviti u mašini.

4.7 Korištenje deterdženta i omekšivača



INFORMACIJE

- Kada koristite deterdžent, omekšivač, štirku, boju za tkaninu, izbjeljivač ili odstranjivač kamenca, pročitajte pažljivo uputstva proizvođača na pakovanju i slijedite predložene vrijednosti doziranja. Koristite mjernu šoljicu ako postoji.

4.7.1 Ladica za deterdžent

Ladica za deterdžent se sastoji od tri odjeljka:

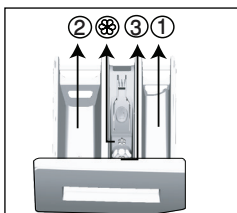

- (1) za pretpranje
- (2) za glavno pranje
- (3) za omekšivač
- (⊗) pored toga, tu je i dio sifona u odjeljku za omekšivač.

4.7.2 Deterdžent, omekšivač i druga sredstva za čišćenje

- Dodajte deterdžent i omekšivač prije nego pokrenete program pranja.
- Nikada nemojte ostaviti ladicu za deterdžent otvorenom dok se izvršava program pranja!
- Kada se koristi neki program bez pretpranja, nemojte stavljati tečni deterdžent u odjeljak za pretpranje (odjeljak br. „1“).

- Kada se koristi neki program sa pretpranjem, stavite tečni deterdžent u odjeljak za pretpranje (odjeljak br. „1“).
- Nemojte birati program sa pretpranjem ako koristite deterdžent u kesi ili dozirane kugle. Stavite deterdžent u kesi ili kugle za doziranje direktno među rublje u mašini. Uklonite ih nakon sušenja.
- Ako koristite tečni deterdžent, ne zaboravite staviti posudu za tečni deterdžent u odjeljak glavnog pranja (odjeljak br. 2).
- Kada je mašina u koraku sušenja, nemojte dodavati nikakve hemikalije za pranje (tekući deterdžent, omekšivač itd.).

4.7.3 Odabir deterdženta

Vrsta deterdženta koji ćete koristiti ovisi o vrsti i boji tkanine.

- Koristite različite deterdžente za šareno i za bijelo rublje.
- Operite vašu osjetljivu odjeću samo sa posebnim deterdžentima (tečni deterdžent, šampon za vunu itd.) koji se isključivo koriste za osjetljivu odjeću.
- Kada perete tamno obojenu odjeću i jorgane, preporučljivo je koristiti tečni deterdžent.
- Perite vunenu robu sa posebnim deterdžentom napravljenim posebno za vunenu robu.



PAŽNJA!

- Koristite samo deterdžente koji su napravljeni namjenski za mašine za pranje rublja.
- Nemojte koristiti sapun u prahu.

4.7.4 Podešavanje količine deterdženta

Količina deterdženta za pranje koja će se koristiti zavisí od količine rublja, stepena zaprljanja i tvrdoće vode.

- Nemojte koristiti količine koje prelaze količinu doziranja preporučenu na pakovanju deterdženta da biste izbjegli probleme sa pretjeranom pjenom, slabim ispiranjem, financijskom uštedom i konačno, zaštitom okoline.
- Koristite manje deterdženta za male količine ili blago zaprljano rublje.

4.7.5 Korištenje omekšivača

Uspite omekšivač u odjeljak za omekšivač u ladici za deterdžent.

- Ne prelazite (>maks<) nivo označen u odjeljku za omekšivač.
- Ako je omekšivač izgubio svoju fluidnost ili ako je koncentrisan, razblažite ga vodom prije stavljanja u ladicu za deterdžent.

4.7.6 Korištenje tečnih deterdženata

4.7.6.1 Ako proizvod sadrži posudu za tečni deterdžent

- Stavite posudu za tečni deterdžent u odjeljak br. „2”.
- Ako je tečni deterdžent izgubio svoju fluidnost, razrijedite ga vodom prije stavljanja u odjeljak.

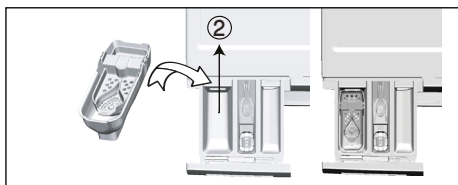

4.7.6.2 Ako je proizvod opremljen aparaturom za tečni deterdžent:

- Ako želite koristiti tečni deterdžent, povucite aparaturu prema sebi. Dio koji pada dolje funkcionirat će kao prepreka za tečni deterdžent.
- Ako je potrebno, vodom očistite aparaturu kada je ona na svom mjestu ili tako što ćete je ukloniti.
- Ako ćete koristiti deterdžent u prahu, aparatura mora biti pričvršćena u gornjem položaju.

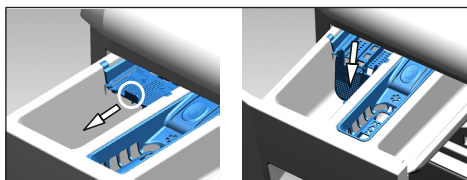

4.7.6.3 Ako proizvod ne sadrži posudu za tečni deterdžent

- Nemojte koristiti tečni deterdžent za pretpranje u programu sa pretpranjem.
- Od tečnog deterdženta će ostati mrlje na vašoj odjeći ukoliko koristite funkciju za odgođeno pranje. Ako ćete koristiti funkciju za odgođeno pranje, ne koristite tečni deterdžent.

4.7.7 Korištenje deterdženta u vidu gela i tablete

- Ako je gustina deterdženta u gelu fluidna a vaša mašina ne sadrži posebnu posudu za tečni deterdžent, stavite deterdžent u gelu u odjeljak za glavno pranje tokom prvog uzimanja vode. Ako vaša mašina sadrži posudu za tečni deterdžent, napunite posudu deterdžentom prije pokretanja programa.
- Ako gustina deterdženta u gelu nije tečna ili je u obliku kapsule ili tablete, stavite je direktno u bubanj prije pranja.
- Stavite deterdžent u tableti u odjeljak za glavno pranje (odjeljak br. „2”) ili direktno u bubanj prije pranja.



INFORMACIJE

- Deterdžent u tabletama može ostaviti ostatke u odjeljku za deterdžent. Ako nađete na takve ostatke, stavite tabletu među rublje, bliže donjem dijelu bubnja u narednim pranjima.



INFORMACIJE

- Koristite deterdžent u tabletama ili gelu bez odabira funkcije pretpranja.
- Prije sušenja ne zaboravite ukloniti predmete kao što je plastični spremnik za deterdžent iz bubnja.

4.7.8 Korištenje štirke za rublje

- Dodajte tečnu štirku, štirku u prahu ili fabričku boju u odjeljak za omekšivač.
- Nemojte koristiti omekšivač i štirku zajedno u ciklusu pranja.
- Obrišite unutrašnjost mašine vlažnom i čistom krpom nakon korištenja štirke.

4.7.9 Korištenje izbjeljivača

- Odaberite program s pretpranjem i dodajte izbjeljivač na početku pretpranja. Nemojte stavljati deterdžent u odjeljak za pretpranje. Alternativno, odaberite program sa dodatnim korakom sušenja, dodajte izbjeljivač u prazan odjeljak deterdženta i kada vidite korak ispiranja na ekranu prvi put, dodajte 1 čašu vode u isti odjeljak.

- Nemojte koristiti izbjeljivač i deterdžent miješajući ih.
- Koristite samo malu količinu (približno 50 ml) izbjeljivača i dobro isperite odjeću jer izbjeljivač izaziva iritaciju kože. Ne sipajte izbjeljivač na rublje i nemojte ga koristiti sa obojenim rubljem.
- Kada koristite izbjeljivače na bazi kisika, odaberite program koji pere rublje na nižoj temperaturi.

- Izbjeljivač na bazi kisika možete koristiti zajedno s deterdžentom. Međutim, ako ima drugačiju konzistenciju, prvo dodajte deterdžent u odjeljak za deterdžent br.„2” i sačekajte da mašina uzme deterdžent zajedno sa vodom. Dok proizvod nastavlja s primanjem vode, dodajte izbjeljivač u isti odjeljak.

4.7.10 Korištenje odstranjivača kamenca

- Kada je potrebno, koristite samo odstranjivače kamenca proizvedene namjenski za mašine za rublje.

4.8 Savjeti za efikasno pranje

		Odjeća			
		Svijetle boje i bijelo rublje	Boje	Crne/tamne boje	Osjetljive tkanine/vuna/svila
		(Preporučeni raspon temperature zasnovan na nivou zaprjanja: 40 – 90°C)	(Preporučeni raspon temperature baziran na nivou zaprjanja: hladno -40°C)	(Preporučeni raspon temperature baziran na nivou zaprjanja: hladno -40°C)	(Preporučeni raspon temperature baziran na nivou zaprjanja: hladno -30°C)
Nivo zaprjanja	Jako zaprjano (teške mrlje kao što su od trave, kafe, voća i kvi)	Možda će biti neophodno prethodno tretirati mrlje ili izvršiti prepranje. Praškasti i tečni deterdženti preporučeni za bijelo rublje mogu se koristiti u dozama preporučenim za teško zaprjano odjeću. Preporučuje se da se koriste praškasti deterdženti za uklanjanje mrlja od gline i zemlje i mrlje koje su osjetljive na izbjeljivače.	Praškasti i tečni deterdženti preporučeni za obojeno rublje mogu se koristiti u dozama preporučenim za teško zaprjano odjeću. Preporučuje se da se koriste praškasti deterdženti za uklanjanje mrlja od gline i zemlje i mrlje koje su osjetljive na izbjeljivače. Trebali bi se koristiti deterdženti koji ne sadrže izbjeljivače.	Tečni deterdženti koji su odgovarajući za boje i tamne boje mogu biti korišteni u dozama koje su preporučene za teško zaprjano odjeću.	Preferirajte tečne deterdžente proizvedene za osjetljivu odjeću. Vunena i svilena odjeća se mora prati specijalnim deterdžentima za vunu.
	Normalno zaprjano (Na primjer, mrlje od tijela na kragni ili manžetama)	Praškasti i tečni deterdženti preporučeni za bijelo rublje mogu se koristiti u dozama preporučenim za normalno zaprjano odjeću.	Deterdženti u prahu i tečni deterdženti koji se preporučuju za boje mogu biti korišteni u dozama koje su preporučene za normalno zaprjano odjeću. Trebali bi se koristiti deterdženti koji ne sadrže izbjeljivače.	Tečni deterdženti koji su odgovarajući za boje i tamne boje mogu biti korišteni u dozama koje su preporučene za normalno zaprjano odjeću.	Preferirajte tečne deterdžente proizvedene za osjetljivu odjeću. Vunena i svilena odjeća se mora prati specijalnim deterdžentima za vunu.
	Blago zaprjano (Ne postoje vidljive mrlje.)	Praškasti i tečni deterdženti preporučeni za bijelo rublje mogu se koristiti u dozama preporučenim za blago zaprjano odjeću.	Deterdženti u prahu i tečni deterdženti koji se preporučuju za boje mogu biti korišteni u dozama koje su preporučene za blago zaprjano odjeću. Trebali bi se koristiti deterdženti koji ne sadrže izbjeljivače.	Tečni deterdženti koji su odgovarajući za boje i tamne boje mogu biti korišteni u dozama koje su preporučene za blago zaprjano odjeću.	Preferirajte tečne deterdžente proizvedene za osjetljivu odjeću. Vunena i svilena odjeća se mora prati specijalnim deterdžentima za vunu.

4.9 Savjeti za pravilno sušenje

	Programi				
	Sušenje pamučnog rublja	Sušenje sintetičke	Zaštita za bebe +	Pranje i sušenje	Wash&Wear
Vrste odjeće	Izdržljiva odjeća s pamučnom sadržinom	Nije preporučljivo!	Pere se i suši pojedinačno! Plahte, posteljina, odjeća za bebe, majice, džemper, izdržljiva pletena odjeća, traper, platnene hlače, košulje, pamučne čarape itd.	Pere se i suši pojedinačno! Plahte, posteljina, odjeća za bebe, majice, džemper, izdržljiva pletena odjeća, traper, platnene hlače, košulje, pamučne čarape itd.	Odjeća bez mrlja koja je nošena kratko vrijeme, kao što su košulje, majice, džemper. Treba napuniti vrlo malu količinu rublja.
	Sintetička odjeća (poliester, najlon itd.)	Nije preporučljivo!	Preporučljivo je za poliester, najlon, poliacetat, odjeću koja sadrži akril. Sušenje nije preporučljivo za odjeću koja sadrži viskoz. Objašnjenja za sušenje na etiketi za održavanje bi se trebala uzeti u obzir.	Preporučljivo je za poliester, najlon, poliacetat, odjeću koja sadrži akril da se, na niskim temperaturama, uzmu u procjenu upozorenja za pranje i sušenje koja su data na etiketi za održavanje.	Blago zaprljane i košulje bez mrlja, majice i odjeća koja sadrži sintetičku. Vrlo malu količinu rublja bi trebalo napuniti.
	Osjeljiva (svila, vuna, kašmir, angora vuna, itd.) odjeća	Nije preporučljivo!	Nije preporučljivo!	Nije preporučljivo!	Nije preporučljivo!
	Glomazno rublje poput deka, kaputa, zavjеса i sl.	Nije preporučljivo! Nije prikladno sušiti glomazno rublje u perilici. Osušite ih tako što ćete ih okačiti ili ih ravno položiti.	Nije preporučljivo! Nije prikladno sušiti glomazno rublje u perilici. Osušite ih tako što ćete ih okačiti ili ih ravno položiti.	Nije preporučljivo! Nije prikladno sušiti glomazno rublje u perilici. Osušite ih tako što ćete ih okačiti ili ih ravno položiti.	Nije preporučljivo! Nije prikladno sušiti glomazno rublje u perilici. Osušite ih tako što ćete ih okačiti ili ih ravno položiti.

4.10 Vrijeme prikazanog programa

Možete vidjeti vrijeme trajanja programa na displeju vaše mašine dok vršite odabir programa. Ovisno o količini rublja koju stavljate u mašinu, pjene, uslova neuravnoteženog punjenja, fluktuacija u napajanju, pritiska vode i postavkama programa, vrijeme trajanja programa se podešava automatski tokom rada programa.

POSEBAN SLUČAJ: Na početku programa Cottons i Cotton Eco, displej prikazuje vrijeme trajanja za punjenje do pola, što predstavlja najčešći slučaj korištenja. Nakon pokretanja programa, za 20-25 minuta mašina će detektovati stvarnu količinu punjenja. Ako je detektovana količina punjenja veća od punjenja do pola, program pranja će se prilagoditi u skladu s tim i vrijeme trajanja programa će se automatski povećati. Ovu promjenu možete pratiti na displeju.

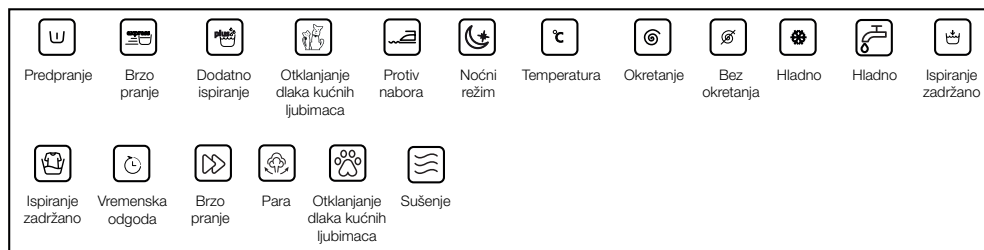

5 Rukovanje proizvodom

5.1 Upravljačka ploča

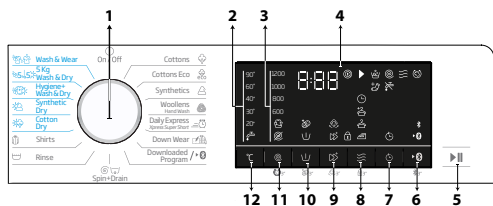

- 1 - Tipka za odabir programa
- 2 - Svjetla nivoa temperature
- 3 - Svjetla za brzinu centrifuge
- 4 - Displej
- 5 - Tipka Start/pauza
- 6 - Tipka daljinskog upravljača
- 7 - Tipka za podešavanje vremena završetka
- 8 - Tipka za podešavanje nivoa sušenja
- 9 - Tipka za pomoćnu funkciju 2
- 10 - Tipka za pomoćnu funkciju 1
- 11 - Tipka za prilagođavanje brzine rotiranja
- 12 - Tipka za prilagođavanje temperature

5.2 Simboli na displeju

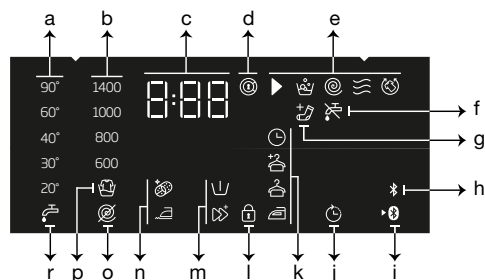

- a - Indikator temperature
- b - Indikator brzine obrtnja
- c - Informacije o trajanju
- d - Simbol uključenosti brave vrata
- e - Indikator praćenja programa
- f - Indikator koji pokazuje da nema vode
- g - Dodajte indikator pranja
- h - Indikator Bluetooth povezivanja
- i - Indikator daljinskog upravljača
- j - Indikator uključenosti odgođenog starta
- k - Indikator nivoa sušenja
- l - Simbol uključenosti dječje brave
- m - Indikatori pomoćne funkcije, 1
- n - Indikatori pomoćne funkcije, 2
- o - Indikator koji pokazuje da nema okretanja
- p - Indikator zadržavanja ispiranja
- r - Indikator hladne vode

5.3 Priprema mašine

1. Provjerite da li su crijeva čvrsto prikopčana.
2. Uključite vašu mašinu.
3. Potpuno odvrnite slavinu.
4. Stavite rublje u mašinu.
5. Dodajte deterđent i omekšivač za tkaninu.

5.4 Odabir programa pranja

1. U skladu sa poglavljem „Tabela programa i potrošnje”, odaberite odgovarajući program za količinu i nivo zaprljanja rublja.
2. Odaberite željeni program uz pomoć dugmeta za **Odabir programa**.



INFORMACIJE

- Programi su ograničeni na najvišu brzinu okretanja prikladnom za tu konkretnu vrstu tkanine.
- Kada vršite odabir programa, uvijek uzmite u obzir vrstu tkanine, boju, nivo zaprljanja i dopuštenu temperaturu vode.
- Uvijek odaberite najnižu odgovarajuću temperaturu. Viša temperatura znači i veću potrošnju struje.

5.5 Programi pranja

Zavisno od vrste tkanine, koristite sljedeće glavne programe.



INFORMACIJE

- Nakon odabira programa pranja koji je prikladan za vaše rublje, možete pritisnuti dugme za sušenje kako biste podesili mašinu da vrši sušenje nakon programa pranja. Svaki put kada pritisnete tipku, info linija pokazuje na kojem koraku će proces sušenja započeti i odgovarajući simbol će se uključiti. Ako želite, možete nastaviti s pritiskanjem dugmeta kako biste izvršili sušenje za maksimalni dozvoljeni period.
- Simboli prikazani na displeju su shematski i možda neće tačno odgovarati datom proizvodu.
- Kada obavljate pranje i sušenje koristeći funkciju sušenja na vašoj mašini, napunite maksimalno 5 kg rublja u mašinu. Ako prekoračite kapacitet mašine, vaše rublje se neće osušiti i mašina će raditi duže, što će rezultirati većom potrošnjom energije.

• Cottons (Pamuk)

U ovom programu možete prati svoj pamučni veš koji nije osjetljiv (plahte, posteljina, peškire, kućne ogrtače, donji veš itd). Kad pritisnete funkcijsko dugme za brzo pranje, vrijeme trajanja programa postaje znatno kraće, ali je efektivno pranje osigurano intenzivnim pokretima pranja. Ukoliko ne odaberete funkciju brzog pranja sasvim je sigurno da će se vaš jako zaprljan veš oprati i isprati kvalitetno.



INFORMACIJE

- Možete osušiti rublje bez prekida odmah nakon programa pranja (moguće je izvršiti automatsko ili planirano sušenje nakon ciklusa pranja). Za ovo, također morate odabrati funkciju sušenja prije pokretanja programa pranja.
- Prema odabirima sušenja koje ćete dodati programima pranja, na displeju mašine možete vidjeti kada će se program završiti.
- Ako ne želite da se sušenje nastavi poslije programa koji ste odabrali, pritisnite i držite tipku za pomoćnu funkciju sušenja dok se svjetlo za sušenje ne isključi.

• Synthetics (Sintetika)

Ovaj program možete koristiti za pranje majica, tkanina sa sintetičko/pamučnom mješavinom i sl. Trajanje programa je značajno kraće i osiguran je efikasan učinak pranja. Ukoliko ne odaberete funkciju brzog pranja sasvim je sigurno da će se vaš jako zaprljan veš oprati i isprati kvalitetno.



INFORMACIJE

- Možete osušiti rublje bez prekida odmah nakon programa pranja (moguće je izvršiti automatsko ili planirano sušenje nakon ciklusa pranja). Za ovo, također morate odabrati funkciju sušenja prije pokretanja programa pranja.
- Prema odabirima sušenja koje ćete dodati programima pranja, na displeju mašine možete vidjeti kada će se program završiti.
- Ako ne želite da se sušenje nastavi poslije programa koji ste odabrali, pritisnite i držite tipku za pomoćnu funkciju sušenja dok se svjetlo za sušenje ne isključi.

• Woollens/Hand Wash (Vunena/Ručno pranje)

Koristite ovaj program da perete vašu vunenu odjeću. Odaberite odgovarajuću temperaturu u skladu s etiketom na vašoj odjeći. Vaše rublje će se oprati vrlo osjetljivim pokretima kako bi se izbjeglo oštećenje.



INFORMACIJE

- Funkcija sušenja se ne može odabrati za program pranja koji je namijenjen za vuneno rublje.

• Cottons Eco (Pamuk Eco)

Koristite za pranje vašeg normalno zaprljanog, izdržljivog pamučnog i lanenog rublja. Iako pere duže od drugih programa on štedi velike količine struje i vode. Stvarna temperatura vode može biti drugačija od temperature pranja koja je naznačena. Prilikom pranja manje količine rublja (npr. pola kapaciteta ili manje), dužina trajanje koraka programa može automatski postati kraća. U tom slučaju će se još smanjiti potrošnja vode i struje i obezbijediti još ekonomičnije pranje.



INFORMACIJE

- Možete osušiti rublje bez prekida odmah nakon programa pranja (moguće je izvršiti automatsko ili planirano sušenje nakon ciklusa pranja). Za ovo, također morate odabrati funkciju sušenja prije pokretanja programa pranja.
- Prema odabirima sušenja koje ćete dodati programima pranja, na displeju mašine možete vidjeti kada će se program završiti.
- Ako ne želite da se sušenje nastavi poslije programa koji ste odabrali, pritisnite i držite tipku za pomoćnu funkciju sušenja dok se svjetlo za sušenje ne isključi.

• Daily Express / Xpress Super Short (Dnevno brzo / Super kratko)

Koristite ovaj program da perete vašu lagano zaprljanu pamučnu odjeću za kratko vrijeme. Vrijeme trajanja programa može se reducirati na 14 minuta ukoliko odaberete funkciju brzog pranja. Kad odaberete brzu funkciju pranja, morate prati maksimalno 2 (dva) kg rublja.



INFORMACIJE

- Možete osušiti rublje bez prekida odmah nakon programa pranja (moguće je izvršiti automatsko ili planirano sušenje nakon ciklusa pranja). Za ovo, također morate odabrati funkciju sušenja prije pokretanja programa pranja.
- Prema odabirima sušenja koje ćete dodati programima pranja, na displeju mašine možete vidjeti kada će se program završiti.
- Ako ne želite da se sušenje nastavi poslije programa koji ste odabrali, pritisnite i držite tipku za pomoćnu funkciju sušenja dok se svjetlo za sušenje ne isključi.

• Shirts (Košulje)

Koristite ovaj program da zajedno perete košulje napravljene od pamuka, sintetike i tkanina s mješavinom sintetike. Ovaj program osigurava da se vaša odjeća manje bora. Kad odaberete funkciju brzog pranja, koristi se algoritam prethodne obrade.

- Nanesite hemikaliju za prethodnu obradu neposredno na odjeću ili je dodajte zajedno sa deterdžentom u odjeljak za deterdžent u prahu kada mašina počne da uzima vodu. Na taj način će vam trebati mnogo manje vremena da biste postigli učinke koje biste inače imali sa redovnim ciklusom pranja. Vijek trajanja vaših košulja će biti duži.



INFORMACIJE

- Možete osušiti rublje bez prekida odmah nakon programa pranja (moguće je izvršiti automatsko ili planirano sušenje nakon ciklusa pranja). Za ovo, također morate odabrati funkciju sušenja prije pokretanja programa pranja.
- Prema odabirima sušenja koje ćete dodati programima pranja, na displeju mašine možete vidjeti kada će se program završiti.
- Ako ne želite da se sušenje nastavi poslije programa koji ste odabrali, pritisnite i držite tipku za pomoćnu funkciju sušenja dok se svjetlo za sušenje ne isključi.

• Down Wear (Trošenje paperja)

Koristite ovaj program za pranje kaputa, prsluka, jakni i sl. od paperja koji nose oznaku „perivo u mašini“. Zahvaljujući posebnim profilima okretanja, ovaj program osigurava da voda dođe do zračnog prostora između perja.

• Downloaded Program (Preuzeti program)

Ovo je poseban program koji vam omogućava da preuzmete druge programe kada to želite. Na početku, tu je program koji ćete vidjeti pomoću aplikacije HomeWhiz kao zadanu opciju. Međutim, aplikaciju HomeWhiz možete koristiti da odaberete program iz unaprijed odabranih postavki programa i zatim ga promijeniti.



INFORMACIJE

- Ako želite koristiti HomeWhiz i funkcije daljinskog upravljanja, morate odabrati Preuzimanje programa. Za više detalja pogledajte odjeljak HomeWhiz i funkcija daljinskog upravljanja.

• Mix

Ovaj program možete koristiti da pamuk i sintetiku perete zajedno, bez potrebe za njihovim razvrstavanjem.



INFORMACIJE

- Možete osušiti rublje bez prekida odmah nakon programa pranja (moguće je izvršiti automatsko ili planirano sušenje nakon ciklusa pranja). Za ovo, također morate odabrati funkciju sušenja prije pokretanja programa pranja.
- Prema odabirima sušenja koje ćete dodati programima pranja, na displeju mašine možete vidjeti kada će se program završiti.
- Ako ne želite da se sušenje nastavi poslije programa koji ste odabrali, pritisnite i držite tipku za pomoćnu funkciju sušenja dok se svjetlo za sušenje ne isključi.

• Odjeća za slobodno vrijeme/Sportska odjeća

Koristite ovaj program za pranje odjeće za slobodno vrijeme/sportske odjeće koja sadrži mješavinu pamuk/sintetika, kao i voodootporne krpe poput gorteksa. Ovaj program nježno pere rublje zahvaljujući posebnim okretajima.



INFORMACIJE

- Možete osušiti rublje bez prekida odmah nakon programa pranja (moguće je izvršiti automatsko ili planirano sušenje nakon ciklusa pranja). Za ovo, također morate odabrati funkciju sušenja prije pokretanja programa pranja.
- Prema odabirima sušenja koje ćete dodati programima pranja, na displeju mašine možete vidjeti kada će se program završiti.
- Ako ne želite da se sušenje nastavi poslije programa koji ste odabrali, pritisnite i držite tipku za pomoćnu funkciju sušenja dok se svjetlo za sušenje ne isključi.

• Rinse (Ispiranje)

Koristite kada želite ispirati ili štirkatati odvojeno.

• Spin+Drain (Obrtanje+cijeđenje)

Koristite ovaj program da biste iscijedili vodu iz mašine.

5.6 Odabir temperature



Kad god je odabran novi program, temperatura preporučena za taj program se pojavljuje na indikatoru temperature. Moguće je da preporučena temperatura nije najviša vrijednost koja se može odabrati za odgovarajući program. Pritisnite tipku za **podešavanje temperature** da promijenite temperaturu.



INFORMACIJE

- Možete osušiti rublje bez prekida odmah nakon programa pranja (moguće je izvršiti automatsko ili planirano sušenje nakon ciklusa pranja). Za ovo, također morate odabrati funkciju sušenja prije pokretanja programa pranja.
- Prema odabirima sušenja koje ćete dodati programima pranja, na displeju mašine možete vidjeti kada će se program završiti.
- Ako ne želite da se sušenje nastavi poslije programa koji ste odabrali, pritisnite i držite tipku za pomoćnu funkciju sušenja dok se svjetlo za sušenje ne isključi.



INFORMACIJE

- Tipka za podešavanje temperature radi samo unatrag. Na primjer, ako se na ekranu prikaže 40 °C, ali želite da izaberete 60 °C, morat ćete pritisnuti dugme nekoliko puta dok od 40 °C ne dostignete temperaturu 60 °C.



INFORMACIJE

- Ako dođete do opcije hladno pranje i pritisnete ponovo tipku za podešavanje temperature, preporučena maksimalna temperatura za odabrani program će se pojaviti na displeju. Da biste smanjili temperaturu, ponovo pritisnite tipku za njeno podešavanje.

Konačno, uključit će se Hladno svjetlo, što ukazuje na hladno pranje. Temperaturu također možete promijeniti nakon što je ciklus pranja započeo. Možete odabrati željenu temperaturu nakon što je program pranja započeo. Međutim, to morate učiniti prije nego što započne korak zagrijavanja.

• Donji veš

Možete koristiti ovaj program za pranje osjetljivih odjevnih predmeta koje treba ručno prati i za osjetljivije žensko donje rublje. Mala količina odjeće mora se prati u mreži za pranje. Kukice, dugmići itd. moraju biti zakopčani, a zatvarači zatvoreni.

• Peškir

Ovaj program koristite da perete izdržljivo pamučno rublje kao što su peškiri. Stavite peškire u mašinu i vodite računa da ih stavite tako da ne dodiruju dno ili staklo.

5.7 Odabir brzine obrtanja



Kad god odaberete novi program, preporučena brzina obrtanja za odabrani program se pojavi na indikatoru **Brzine obrtanja**.



INFORMACIJE

- Moguće je da preporučena brzina obrtanja nije najviša vrijednost koja se može odabrati za odgovarajući program.

Pritisnite **tipku za brzinu obrtanja** da biste promijenili brzinu obrtanja. Brzina obrtaja se postupno smanjuje.

Zatim, ovisno o modelu proizvoda, opcije „Zadržavanje ispiranja” i „Bez obrtanja” će se pojaviti na displeju.



INFORMACIJE

- Tipka za podešavanje brzine obrtanja radi samo unatrag. Na primjer, ako se na ekranu prikaže 800 obrtaja u minuti, ali želite da izaberete 1000 obrt/min, morat ćete pritisnuti dugme nekoliko puta dok od 800 obrt/min ne dođete do 1000 obrt/min.

5.7.1 Ako želite centrifugirati rublje nakon funkcije zadržavanja ispiranja:

- Podesite **brzinu obrtanja**.
- Pritisnite tipku **Start/Pauza**. Program će nastaviti. Mašina će isprazniti vodu i centrifugirati odjeću. Ako želite iscijediti vodu na kraju programa bez centrifugiranja, možete koristiti funkciju **Bez centrifugiranja**.



INFORMACIJE

- Ako pritisnete dugme za podešavanje brzine centrifugiranja u programima u kojima brzina centrifugiranja nije dozvoljena, postavka brzine centrifugiranja se neće promijeniti i čut ćete upozorenje.

Brzinu centrifugiranja također možete promijeniti nakon što je ciklus pranja započeo. Nakon završetka ciklusa pranja, možete pritisnuti tipku za podešavanje brzine centrifugiranja za odabir brzine centrifugiranja. Međutim, to morate učiniti prije nego što korak centrifugiranja započne.

5.7.2 Odabir pomoćne funkcije za sušenje



Kada odaberete novi program pranja, pritisnite tipku za odabir pomoćne funkcije kako biste postavili opciju sušenja prikladnu za ovaj program.



INFORMACIJE

- Ako pritisnete dugme za pomoćnu funkciju sušenja u programima u kojima korak sušenja nije dozvoljen, svjetlo za sušenje se neće promijeniti i čut ćete upozorenje.



INFORMACIJE

- Samo za programe sušenja, pritisnite tipku za odabir pomoćne funkcije da podesite odgovarajuću opciju sušenja.

5.8 Programi sušenja



PAŽNJA!

- Tokom programa sušenja, mašina automatski uklanja vlakna koja dolaze iz odjeće. Mašina koristi vodu u koraku sušenja. Iz tog razloga, voda iz slavine bi trebala ostati otvorena također i u programima sušenja.
- Kada odaberete novi program pranja, pritisnite tipku za odabir pomoćne funkcije kako biste postavili opciju sušenja prikladnu za ovaj program.



INFORMACIJE

- U programima sušenja postoji korak centrifugiranja. Vaša mašina obavlja ovaj proces kako bi se skratilo vrijeme sušenja. Dok je program sušenja odabran, postavka brzine centrifugiranja je unutar područja maksimalne brzine centrifugiranja.
- Ako pritisnete dugme za pomoćnu funkciju sušenja u programima u kojima korak sušenja nije dozvoljen, svjetlo za sušenje se neće promijeniti i čut ćete upozorenje.
- Samo za programe sušenja, pritisnite tipku za odabir pomoćne funkcije da podesite odgovarajuću opciju sušenja.
- U slučaju gubitka vode, pranje ili sušenje se ne može obaviti.

• Synthetic Dry (Sušenje sintetike)

Koristite ovaj program za sušenje sintetičke odjeće suhe težine do 3 kg. U ovom programu možete izvršiti samo sušenje.



INFORMACIJE

- Za suhu težinu rublja pogledajte odjeljak 4, korak 4.5.

• Cotton Dry (Sušenje pamuka)

Koristite ovaj program za sušenje pamučne odjeće suhe težine do 5 kg. U ovom programu možete izvršiti samo sušenje.



INFORMACIJE

- Ako ćete sušiti rublje koje sadrži samo ručnike i ogrtače, maksimalna količina rublja koja se može napuniti iznosi 4 kg.
- Za suhu težinu rublja pogledajte odjeljak 4, korak 4.5.

5.9 Programi za pranje i sušenje



PAŽNJA!

- Tokom programa sušenja, mašina automatski uklanja vlakna koja dolaze iz odjeće. Mašina koristi vodu u koraku sušenja. Iz tog razloga, voda iz slavine bi trebala ostati otvorena također i u programima sušenja.

• 5 Kg Wash & Dry (Operi i osuši 5 kg)

Koristite ovaj program za pranje pamučnog rublja do 5 kg koje će se sušiti odmah nakon programa pranja bez bilo kakvih drugih odabira.



INFORMACIJE

- Kada je ovaj program odabran, eksterna pomoćna funkcija sušenja se ne može odabrati.

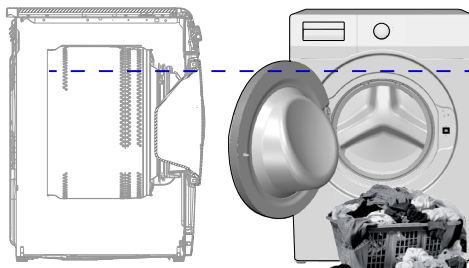

U programu pranja 5 kg i programu sušenja 5, preporučuje se punjenje mašine do gore prikazanog nivoa za idealne uslove sušenja (možete vidjeti strelicu nivoa ako otvorite vrata za punjenje).

• Wash & Wear (Operi i obuci)

Koristite ovaj program za pranje 0,5 kg rublja (2 košulje) za 40 minuta ili 1 kg rublja (5 košulja) za 60 minuta.



INFORMACIJE

- Program „Operi i obuci“ (Wash&Wear) je namijenjen za brzo pranje i sušenje svakodnevne odjeće koja se nosi kratko vrijeme i koja nije jako prljava. Ovaj program je pogodan za odjeću tanke teksture koja se brzo suši (košulje, majice).
- Druge opcije ili programi sušenja bi trebali biti korišteni za rublje debele teksture koja treba dugo da se osuši.

• Hygiene+ Wash&Dry (Antialergijsko pranje i sušenje)

Primjena koraka s parom na početku ovog programa omogućava lako omekšavanje prljavštine. Koristite ovaj program za pranje i brzo sušenje rublja (do 2 kg) koje zahtijeva antialergijsko i higijensko pranje (pamuk poput dječje odjeće, plahte i donje rublje).



INFORMACIJE

- Antialergijski program je testiran i odobren od strane „British Allergy Foundation“ (Alergija UK) sa sjedištem u Ujedinjenom Kraljevstvu.

5.10 Tabela programa i potrošnje (za pranje)

BS	Program (°C)	Max. punjenje (kg)	Potrošnja vode (l)	Potrošnja energije (kWh)	Maksimalna brzina***	Pomoćne funkcije					Mogućnost biranja temperaturnog opsega °C
						Prepranje	Brzo+	Para	Protiv Gužvanja+	Sušenje	
Cottons	90	8	90	2,50	1200	•	•	•	•	•	Hladno - 90
	60	8	90	1,80	1200	•	•	•	•	•	Hladno - 90
	40	8	88	0,97	1200	•	•	•	•	•	Hladno - 90
Cottons Eco	60**	8	47	0,76	1200					•	Hladno - 60
Synthetics	60	3	60	1,35	1200	•	•	•	•	•	Hladno - 60
	40	3	58	0,85	1200	•	•	•	•	•	Hladno - 60
Daily Express / Xpress Super Short	90	8	68	2,20	1200		•	•	•	•	Hladno - 90
	60	8	68	1,20	1200		•	•	•	•	Hladno - 90
	30	8	68	0,20	1200		•	•	•	•	Hladno - 90
Daily Express / Xpress Super Short + Brzo+	30	2	40	0,15	1200		•	•	•	•	Hladno - 90
Woolens / Hand Wash	40	1,5	55	0,50	1200						Hladno - 40
Down Wear	60	2	75	1,30	1000			•			Hladno - 60
Shirts	60	3	63	1,23	800	•	•	•	•	•	Hladno - 60
Čišćenje bubnja+	90	-	76	2,60	600			*		*	90
Downloaded Program (Preuzeti program) *****											
Mix	40	3,5	70	0,90	800	•	•	•	•	•	Hladno - 40
Odjeća za slobodno vrijeme/Sportska odjeća	40	3,5	52	0,65	1200	•				•	Hladno - 40
Tamna odjeća / džins	40	3,5	70	0,85	1200	•	•	•	•	•	Hladno - 40
Peškir	60	1	86	1,20	1000			•			Hladno - 60
Donji veš	30	1	65	0,56	600						Hladno - 30

• : Po izboru.

* : Automatski odabrane funkcije ne mogu biti otkazane.

** : Program energetske oznake (EN 50229)

***: Ukoliko je maksimalna brzina obrtaja mašine niža, možete odabrati vrijednosti do maksimalne brzine obrtaja.

*****: Ovi programi se mogu koristiti pomoću aplikacije HomeWhiz.

- : Vidite opis programa za maksimalnu opterećenost.



INFORMACIJE

- Pomoćne funkcije na tabeli mogu varirati zavisno od modela vaše mašine.
- Potrošnja vode i energije može varirati ovisno o promjenama u pritisku vode, tvrdoći i temperaturi vode, temperaturi okruženja, tipu i količini rublja, odabiru pomoćnih funkcija i brzini obrtanja i promjenama u naponu mreže.
- Kada birate program, možete vidjeti vrijeme trajanja pranja na displeju vaše mašine. U zavisnosti od količine rublja koje ste stavili u uređaj, može postojati razlika od 1 do 1,5 sati između trajanja prikazanog na zaslonu i stvarnog trajanja programa pranja. Trajanje će se automatski ispraviti odmah nakon pokretanja programa pranja.
- „Odabir režima pomoćne funkcije može promijeniti kompanija proizvođač. Mogu se dodati novi modeli odabira, ili se postojeći mogu ukloniti.”
- „Brzina obrtanja vaše mašine može varirati u zavisnosti od programa; brzina obrtanja ne može premašiti maksimalnu brzinu obrtanja vaše mašine.”

Tabela programa i potrošnje (za sušenje)

BS	Program (°C)	Max. punjenje (kg)	Potrošnja vode (l)	Potrošnja energije (kWh)	Maksimalna brzina**	Pomoćne funkcije					Sušenje nivo				Mogućnost biranja temperaturnog opsega °C
						Prepranje	Bizo+	Para	Protiv Gužvanja+	Sušenje	Ekstra suho	Sušenje za ormar	Sušenje za peglanje	Vremensko sušenje	
Cotton Dry	-	5	45	3,20	1200				•	*	•	•	•	•	-
Synthetic Dry	-	3	30	2,10	-				•	*		•	•	•	-
Hygiene+ Wash & Dry	60	2	120	3,80	1200			*	•	*	•	•	•	•	90-30
5 Kg Wash & Dry	60	5	94	5,00	1200				•	*	•	•	•	•	60-Hladno
Wash & Wear	30	0,5	35	0,60	1200				•	*				•	30-Hladno
Wash & Wear	30	1	44	1,00	1200				•	*				•	30-Hladno



INFORMACIJE

Informacije o ustanovama za testiranje:

„Testiranja performansi pranja za EU energetska oznaku su obavljena u programu „Cottons Eco 60°C” prema standardu EN 50229.

U skladu sa standardom EN 50229 za EU energetska oznaku performansi sušenja, maksimalno punjenje za pranje mora se podijeliti u grupe kao maksimalno punjenje za sušenje i preostalo punjenje za sušenje, potom se svako punjenje mora sušiti pomoću opcije „Cottons Drying Extra Dry” („Sušenje pamuka, dodatno sušenje”).

5.11 Odabir pomoćne funkcije

Odaberite željene funkcije prije nego što pokrenete program. Kad je program odabran, svjetla pomoćnih funkcija koje je moguće odabrati zajedno s tim programom će se upaliti.



INFORMACIJE

- Svjetla pomoćnih funkcija koje nije moguće odabrati zajedno s odabranim programom neće se upaliti. Ako pritisnete dugmad ovih pomoćnih funkcija, čut ćete upozorenje i odabir će biti onemogućen.



INFORMACIJE

- Neke funkcije ne mogu biti odabrane zajedno. Ako je druga pomoćna funkcija suprotna onoj odabranoj prije pokretanja mašine, ta prva funkcija će biti otkazana, a druga pomoćna odabrana funkcija će ostati aktivna.
- Pomoćna funkcija koja nije kompatibilna s ovim programom ne može biti odabrana. (Vidite „Tabela programa i potrošnje”)
- Neki programi imaju pomoćne funkcije koje moraju raditi zajedno sa odabranim programom. Ove funkcije ne mogu biti otkazane. Svjetlo relevantne pomoćne funkcije je već uključeno.



INFORMACIJE

- Ako se odabrani nivo vlažnosti (sušenje spremno za peglanje, dodatno sušenje spremno za ormar) ne može dostići na kraju programa sušenja, vaša mašina će automatski produžiti vrijeme trajanja programa. Program će trajati duže.
- Ako je odabrano vremensko sušenje, program će završiti na kraju vremena sušenja čak i ako rublje nije suho.
- Ako se tokom programa sušenja dostigne odabrani nivo vlažnosti (sušenje spremno za peglanje, dodatno sušenje spremno za ormar) ili se otkrije dodatna suhoća u vremenski podešenim opcijama sušenja, program će trajati kraće. Smanjeno vrijeme će biti prikazano na displeju.

5.11.1 Pomoćne funkcije

• Pretpranje

Pretpranje je potrebno samo kod jako zaprljanog veša. Ne koristeći pretpranje uštedjet ćete energiju, vodu, deterđent i vrijeme.

• Brzo+

Možete pritisnuti tipku za Brzo pranje kako biste skratili vrijeme programa nakon odabira programa. Za neke programe, vrijeme se može skratiti za više od 50%. Ipak, za srednje i slabo zaprljano rublje dobit ćete iste rezultate pranja u kraćem vremenu. Iako to zavisi od programa, jednim pritiskom na dugme brzo pranje skratit ćete vrijeme programa na određeni nivo. Pritisnite isto dugme drugi put da biste skratili vrijeme na minimalni nivo. Za bolje rezultate pranja nemojte koristiti dugme brzog pranja za jako prljavo rublje. Za srednje i lagano zaprljano rublje koristite dugme brzog pranja da skratite vrijeme programa.

• Daljinski upravljač

Možete koristiti ovo dugme za pomoćnu funkciju da povežete svoj proizvod s pametnim uređajima. Za detaljne informacije pogledajte HomeWhiz i funkciju daljinskog upravljača.

• Prilagođeni program

Ova pomoćna funkcija može se koristiti za programe za pamuk i sintetiku samo sa HomeWhiz aplikacijom. Kada je ova pomoćna funkcija uključena, možete dodati do 4 dodatna koraka ispiranja za dati program. Možete odabrati i koristiti neke pomoćne funkcije čak i ako ih nije moguće pronaći na vašem proizvodu. Možete povećati i smanjiti vrijeme programa za pamuk i sintetiku u okviru sigurnog opsega.

• Sušenje

Ova funkcija suši rublje nakon ciklusa pranja. Pogledajte tabelu programa za programe koji se mogu koristiti s ovom funkcijom.

5.11.2 Funkcije/programi odabrani pritiskanjem funkcijskih tipki tokom 3 sekunde

• Čišćenje bubnja+ 3"

Da biste odabrali ovaj program, pritisnite i držite tipku 1 pomoćne funkcije tokom 3 sekunde. Koristite ovaj program redovno (jednom u svakih 1 do 2 mjeseca) kako biste očistili bubanj i obezbijedili potrebnu higijenu. Prije programa, primjenjuje se para da omekša ostatke u bubnju. Pokrenite program kad je mašina potpuno prazna. Da biste dobili bolje rezultate, stavite prašak za uklanjanje kamenca za perilice rublja u odjeljak za deterđent br. „2“. Ovaj program sadrži korak za sušenje koji se pokreće nakon koraka čišćenja bubnja da bi se osušila unutrašnjost mašine.



INFORMACIJE

- Ovo nije program pranja. Ovo je program održavanja.
- Nemojte pokretati ovaj program ako ima bilo šta u mašini. Ako to pokušate mašina će automatski otkriti da je napunjena i prekinut će program.

• Protiv Gužvanja+ 3"

Ako pritisnete i držite tipku za odabir okretanja tokom 3 sekunde, ova funkcija će biti izabrana i svjetlo programa sljedbenika za odgovarajući programa će se uključiti. Kada je ova funkcija odabrana, ona vrši prozračivanje rublja do 8 sati na kraju programa kako bi se spriječilo gužvanje.

Možete otkazati ovaj program i izvaditi rublje u bilo kojem trenutku tokom trajanja datog perioda od 8 sati. Pritisnite tipku za odabir funkcije ili tipku za uključivanje/isključivanje mašine da biste otkazali ovu funkciju. Svjetlo programa koji slijedi će ostati upaljeno dok se ova funkcija ne otkaže ili dok se taj korak ne završi. Ako se funkcija ne može otkazati, ostatak će aktivna i u sljedećem ciklusu pranja.

• Para 3"

Možete pritisnuti i držati tipku pomoćne funkcije 2 do 3 sekunde kako biste odabrali ovu funkciju. Koristite ovaj program da smanjite nabore i skratite vrijeme peglanja za malu količinu pamuka, sintetike ili mješovite odjeće koja nije zamrljana.

• Dječja brava 3"

Možete koristiti dječju bravu da biste spriječili djecu da se igraju s mašinom. Na taj način ćete izbjeći mijenjanje programa u toku.



INFORMACIJE

- Kada je dječja brava uključena, možete pritisnuti dugme za uključivanje/isključivanje da biste uključili ili isključili mašinu. Program se nastavlja kada ponovo pokrenete mašinu.
- Čut će se upozorenje ako su dugmad pritisnuta dok je omogućena funkcija dječje brave. Ovo zvučno upozorenje će biti otkazano ako se tipke pritisnu pet puta uzastopno.

Da biste uključili bravu za zaštitu od djece:

Pritisnite i držite dugme za podešavanje nivoa sušenja 3 sekunde. Kada se završi odbrojavanje „3-2-1” na ekranu, prikazuje se “Isključena dječja brava” ikona. Kada vidite ovo upozorenje, možete otpustiti **dugme za podešavanje nivoa sušenja**.

Da biste isključili bravu za zaštitu od djece:

Pritisnite i držite dugme za podešavanje nivoa sušenja 3 sekunde. Kada se završi odbrojavanje „3-2-1” na ekranu, “Isključena dječja brava” ikona će nestati.

• Bluetooth 3"

Možete koristiti funkciju bluetooth veze da uparite svoju mašinu s vašim pametnim uređajem. Na taj način možete koristiti pametni uređaj da biste dobili informacije o svojoj mašini i da biste je kontrolisali.

Da biste uključili bluetooth:

Pritisnite i držite tipku funkcije daljinskog upravljača tokom 3 sekunde. Vidjet ćete odbrojavanje „3-2-1”, i simbol „Bluetooth” će biti prikazan. Otpustite **tipku funkcije daljinskog upravljača**. Bluetooth ikona će treperiti dok se proizvod uparuje s pametnim uređajem. Ako je veza uspješna, svjetlo ikone će ostati upaljeno.

Da biste isključili bluetooth:

Pritisnite i držite tipku funkcije daljinskog upravljača tokom 3 sekunde. Kada se završi odbrojavanje „3-2-1” na ekranu, “Bluetooth” ikona će nestati.



INFORMACIJE

- Morate dovršiti prvo podešavanje aplikacije HomeWhiz da biste uključili bluetooth. Nakon podešavanja, ako pritisnete dugme za funkciju daljinskog upravljanja dok je dugme u položaju za preuzimanje programa/daljinskog upravljanja, bluetooth veza će biti automatski uključena.

5.12 Koraci sušenja

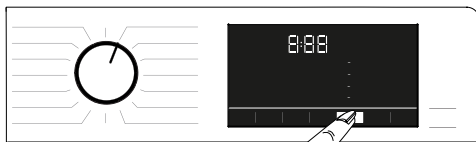

5.12.1 Sušenje za peglanje

Sušenje se nastavlja dok se ne dosegne korak nivoa sušenja za peglanje.

5.12.2 Sušenje za ormar

Sušenje se nastavlja dok se ne dosegne korak nivoa sušenja za ormar.

5.12.3 Ekstra suho

Sušenje se nastavlja dok se ne dosegne korak nivoa ekstra sušenja za ormar.



INFORMACIJE

- Nivo suhoće može da se promijeni u zavisnosti od mješavine rublja, vrste materijala, količine i nivoa vlažnosti rublja.
- Nemojte koristiti mašinu za sušenje rublja koje sadrži čipku, til, nakit, perle, šljokice, žicu itd. ili rublje sa visokim sadržajem svile.

5.12.4 Vremensko sušenje

Možete izabrati sušenje od 30, 90 ili 150 minuta da biste dostigli željeni nivo suhoće na niskoj temperaturi.



INFORMACIJE

- Kada sušite malu količinu rublja (maksimalno 2 komada), odaberite korake vremenskog sušenja u programima za sušenje pamuka ili sintetike.
- Ako rublje nije dostiglo željeni nivo suhoće na kraju programa sušenja, možete odabrati vremensko sušenje kako bi se proces završio.
- Kada je ova funkcija odabrana, mašina obavlja sušenje tokom podešenog vremena bez obzira na nivo suhoće.

5.13 Prikaz vremena

Za vrijeme trajanja programa, preostalo vrijeme do kraja programa bit će prikazano u satima i minutama, npr. „01:30“.



INFORMACIJE

- Vrijeme programa se može razlikovati od vrijednosti u odjeljku „Tabela programa i potrošnje“ ovisno o pritisku vode, tvrdoći i temperaturi vode, temperaturi okruženja, količini i vrsti rublja, pomoćnim funkcijama koje su odabrane i promjenama u naponu mreže.

5.14 Vrijeme završetka

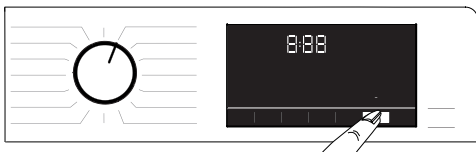

Pomoću funkcije **Vrijeme završetka**, pokretanje programa može biti odgođeno i do 24 sata. Nakon pritiska na dugme **vrijeme završetka**, procijenjeno vrijeme završetka programa će biti prikazano. Ako je podešeno **vrijeme završetka**, svjetlo za **vrijeme završetka** će se upaliti. Da biste osigurali da je funkcija vrijeme završetka uključena i da se program završava na kraju definisanog trajanja, trebate pritisnuti dugme **Start/Pauza** nakon podešavanja dužine trajanja. Dugme **Start/Pauza** će prestati da treperi i ostatak će uključeno.

Ako želite otkazati funkciju vrijeme završetka, pritisnite tipku **Vrijeme završetka** dok se svjetlo vremena završetka ne ugasi ili pritisnite tipku **Uključeno/ Isključeno** da isključite mašinu i ponovo je uključite.

1. Otvorite vrata mašine, stavite veš i dodajte deterdžent itd.
2. Odaberite program pranja, temperaturu, brzinu okretaja i, ako je to potrebno, pomoćne funkcije.
3. Pritisnite dugme za **vrijeme završetka** da postavite željeno vrijeme završetka. Svjetlo za **vrijeme završetka** će se upaliti.
4. Pritisnite tipku **Start/Pauza**. Odbrojavanje će početi. Znak „:“ u sredini vremena završetka na displeju će početi treperiti.



INFORMACIJE

- Nemojte koristiti tečni deterdžent kada uključujete funkciju Vrijeme završetka! Mrlje mogu ostati na odjeći.
- Vrata će ostati zaključana tokom odbrojavanja vremena završetka. Ako želite da otključate vrata, pritisnite dugme Start/pauza programa da biste prebacili mašinu na pauzu. Na kraju odbrojavanja, indikator Vremena završetka se gasi, ciklus pranja počinje i vrijeme odabranog programa se pojavljuje na displeju.
- Kada je Vrijeme završetka odabrano, vrijeme koje se prikazuje na ekranu sastoji se od vremena završetka plus dužine trajanja odabranog programa.

5.15 Pokretanje programa

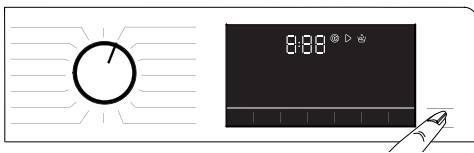

1. Pritisnite tipku **Start / Pauza** da biste startovali program.
2. Treptuće svjetlo dugmeta **Start/ Pauza** ostaje uključeno, što znači da je program pokrenut.
3. Vrata mašine će se zaključati. Kada se vrata zaključaju, prikazuje se upozorenje „Zaključavanje vrata“.

5.16 Brava vrata za punjenje



Postoji sistem zaključavanja na vratima mašine koji sprečava otvaranje vrata kada nivo vode u mašini nije odgovarajući za otvaranje vrata. Svjetlo „Vrata za punjenje zaključana” na ploči se pali kada su vrata za punjenje zaključana.



INFORMACIJE

- Vrata će biti zaključana ako je odabrana funkcija daljinskog upravljanja. Da biste otvorili vrata, morate pritisnuti dugme za daljinsko upravljanje ili promijeniti poziciju programa da biste deaktivirali funkciju daljinskog upravljanja.

Otvoravanje vrata za punjenje u slučaju nestanka struje:



INFORMACIJE

- U slučaju nestanka struje, možete koristiti ručku vrata za punjenje za slučaj nužde ispod poklopca filtera pumpe da biste ručno otvorili vrata za punjenje.



UPOZORENJE!

- Prije otvaranja vrata za punjenje, uvjerite se da nije ostalo vode u mašini da biste izbjegli poplavu.

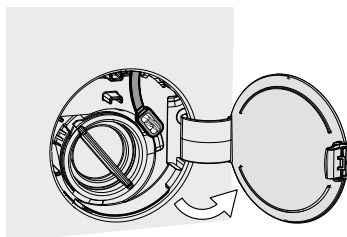

- Otvorite poklopac filtera pumpe.

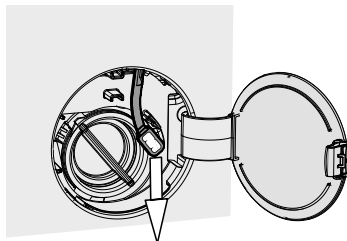

- Otpustite ručku vrata za punjenje za slučaj nužde na zadnjem dijelu poklopca filtera.
- Povucite jednom prema dolje ručku vrata za punjenje za slučaj nužde da otvorite vrata za punjenje. Nakon otvaranja vrata, vratite ručku za slučaj nužde u prvobitni položaj.
- Ako ne možete otvoriti vrata za punjenje, pokušajte tako što ćete ponovo povući ručku prema dolje.

5.17 Mijenjanje odabira nakon što je program pokrenut

5.17.1 Dodavanje rublja nakon što je program pokrenut

Kada pritisnete dugme **Start/pauza**, svjetlo za „Vrata za punjenje zaključana” na ploči će se isključiti ako je nivo vode u mašini odgovarajući.

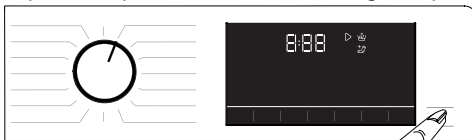

Ako nivo vode u mašini nije odgovarajući kada pritisnete dugme **Start/pauza**, ploča će vas upozoriti da su vrata za punjenje zaključana.

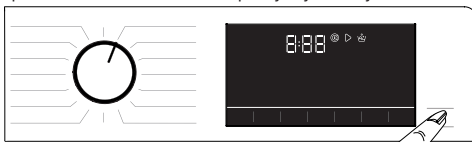

5.17.2 Prebacivanje mašine na režim pauze:

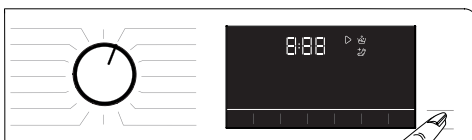

Pritisnite tipku **Start/pauza** da biste prebacili mašinu na režim pauze.

5.17.3 Promjena odabira programa nakon što je program započeo:

Ako brava za zaštitu od djece nije uključena, možete promijeniti program dok trenutni radi. Ovo će otkazati trenutni program.



INFORMACIJE

- Novoizabrani program će početi iznova.

5.17.4 Mijenjanje pomoćne funkcije, brzine obrtanja i postavki temperature

Ovisno o koraku koji je program dostigao, možete otkazati ili odabrati pomoćne funkcije. Vidite „Odabir pomoćne funkcije”. Također možete promijeniti brzinu obrtanja, temperaturu i postavke za sušenje. Vidite „Odabir brzine obrtaja” i „Odabir temperature”.



INFORMACIJE

- Ako je temperatura vode unutar mašine visoka ili ako je nivo vode iznad vrata koja se otvaraju, vrata za punjenje se neće otvoriti.

5.18 Otkazivanje programa

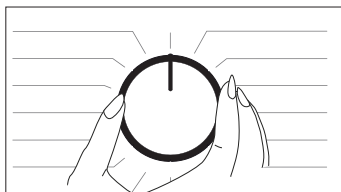

Program će biti poništen ako se dugme za izbor programa prebaci na drugi program ili ako je mašina isključena i uključena ovim dugmetom.



INFORMACIJE

- Program neće biti poništen ako okrenete tipku odabira programa dok je dječja brava omogućena. Trebali biste prvo otkazati dječju bravu.
- Ako želite otvoriti vrata za punjenje nakon što ste otkazali program, ali ne možete jer je nivo vode u mašini iznad nivoa osnovne linije, onda okrenite tipku Odabira programa na program Pumpa+obrtanje i ispraznite vodu iz mašine.

5.19 Kraj programa

Kada je program završen, simbol završetka će biti prikazan.

Ako ne pritisnete bilo koju tipku tokom 10 minuta, mašina će se prebaciti na režim ISKLJUČENO. Displej i svi indikatori će se ugasiti. Ako pritisnete bilo koju tipku, završeni programski koraci će biti prikazani.

5.20 Vaša mašina ima funkciju „Režim pauze”.

Nakon upotrebe dugmeta za uključivanje/isključivanje da biste uključili mašinu, ako ne pokrenete nijedan program u koraku izbora ili ne izvršite ništa drugo, ili ako ne uradite ništa u roku od 2 minuta nakon završetka odabranog programa, program će se automatski prebaciti u režim za uštedu energije. Također, ako vaš proizvod ima displej koji pokazuje vrijeme trajanja programa, on će se potpuno ugasiti. Ako okrenete programsku tipku ili dodirnete bilo koju tipku, svjetla će se vratiti u prethodni položaj. Izbori koji napravite pri izlasku iz režima uštede energije može se promijeniti. Provjerite da li su vaši odabiri ispravni prije pokretanja programa. Ako je potrebno, ponovo podesite. Ovo nije greška.

5.21 HomeWhiz funkcija i funkcija daljinskog upravljača

HomeWhiz vam omogućava da koristite svoj pametni uređaj kako biste kontrolisali perilicu rublja i dobili informacije o njoj. Zahvaljujući HomeWhiz aplikaciji, možete koristiti svoj pametni uređaj za izvođenje nekih postupaka koje možete izvršavati i na mašini. Plus, neke funkcije možete koristiti samo pomoću funkcije HomeWhiz.

Da biste koristili bluetooth funkciju vaše mašine, trebate preuzeti HomeWhiz aplikaciju iz trgovine aplikacijama na svom pametnom uređaju.

Uvjerite se da je vaš pametni uređaj povezan na internet da biste preuzeli aplikaciju.

Ako koristite aplikaciju po prvi put, slijedite uputstva na ekranu kako biste kompletirali proces registracije korisnika. Kada je registracija završena, možete koristiti sve proizvode sa HomeWhiz funkcijom u svom domu na ovom računaru.

Na HomeWhiz aplikaciji možete dodirnuti „Dodaj/ukloni uređaj” da vidite proizvode koji su upareni s vašim računom. Ove proizvode možete upariti na ovoj stranici.



INFORMACIJE

- Da biste mogli da koristite HomeWhiz funkciju, uvjerite se da je aplikacija instalirana na vašem pametnom uređaju i da je vaša mašina za pranje rublja uparena sa vašim pametnim uređajem putem bluetootha. Ako perilica rublja nije uparena s vašim pametnim uređajem, funkcionisat će kao uređaj bez HomeWhiz funkcije.
- Vaš proizvod će raditi nakon što bude uparen s vašim pametnim uređajem preko bluetootha. Kontrole urađene preko aplikacije će biti omogućene kroz ovo uparivanje. Iz tog razloga, bluetooth signal između proizvoda i pametnog uređaja mora biti dovoljno jak.
- Posjetite www.homewhiz.com da vidite Android i iOS verzije koje podržavaju aplikacija HomeWhiz.

- Dok je uređaj u režimu za HomeWhiz podešavanje, vidjet ćete animaciju na displeju i bluetooth ikona će treperiti dok mašina ne bude uparena s vašim pametnim uređajem. U ovom režimu, samo je dugme programa uključeno. Ostala dugmad su isključena.



- Na ekranu aplikacije, odaberite željenu perilicu rublja i pritisnite Sjedeće.
- Pratite uputstva na ekranu dok vam HomeWhiz aplikacija ne postavi pitanje o proizvodu koji želite povezati na vaš pametni uređaj.
- Vratite se na HomeWhiz aplikaciju i sačekajte da se podešavanje dovrši. Kada je podešavanje završeno, dajte naziv svojoj perilici rublja. Sada možete dodirnuti ekran da biste vidjeli proizvod koji ste dodali HomeWhiz aplikaciji.



UPOZORENJE!

- Sve sigurnosne mjere opisane u odjeljku „OPĆA SIGURNOSNA UPUTSTVA” u korisničkom priručniku važe također i za daljinsko upravljanje preko HomeWhiz funkcije.



INFORMACIJE

- Ako ne možete uspješno završiti podešavanje za 5 minuta, perilica će se automatski isključiti. U tom slučaju morate krenuti ispočetka s postupkom podešavanja. Ako problem i dalje postoji, molimo kontaktirajte ovlaštenog servisnog zastupnika.
- Možete koristiti perilicu rublja s više od jednog pametnog uređaja. Da biste uradili to, preuzmite aplikaciju HomeWhiz također na drugi pametni uređaj. Nakon pokretanja aplikacije, trebate se registrovati s računom koji ste prethodno kreirali i uparili sa vašom perilicom rublja. Inače, pročitajte „Podešavanje perilice rublja koja je povezana na nečiji drugi račun”.

5.21.1 Podešavanje HomeWhiz

Vaš proizvod i aplikacija HomeWhiz moraju biti povezani za pokretanje aplikacije. Da biste uspostavili ovu vezu, slijedite dole navedene korake za postavljanje i na proizvodu i na HomeWhiz aplikaciji.

- Ako dodajete neki uređaj po prvi put, dodirnite „Dodaj/ukloni uređaj” na HomeWhiz aplikaciji. Zatim dodirnite opciju „Dodirnite ovdje da biste postavili novi uređaj”. Pratite dole navedene korake, kao i uputstva na aplikaciji HomeWhiz da biste dovršili podešavanje.
- Da biste pokrenuli proces podešavanja, uvjerite se da je mašina isključena. Pritisnite istovremeno i držite tipku temperature i tipku funkcije daljinskog upravljača tokom 3 sekunde da biste prebacili mašinu u režim za podešavanje HomeWhiz.



UPOZORENJE!

- Za HomeWhiz podešavanje, vaš uređaj mora biti povezan na internet. Inače, HomeWhiz aplikacija vam neće dopustiti da uspješno završite postupak podešavanja. Ako imate problema s internet povezivanjem, kontaktirajte pružaoca internet usluga.



INFORMACIJE

- HomeWhiz aplikacija može od vas tražiti da unesete broj proizvoda naveden na naljepnici proizvoda. Naljepnica proizvoda nalazi se na unutrašnjoj strani vrata proizvoda. Broj proizvoda je napisan na ovoj naljepnici.

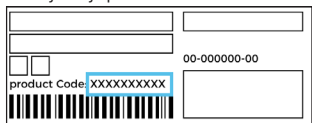

5.21.2. Podešavanje perilice rublja koja je povezana na nečiji drugi račun

Ako je perilica rublja koju želite koristiti prethodno bila registrovana u sistem preko nečijeg drugog računara, morate uspostaviti novo povezivanje između HomeWhiz aplikacije i proizvoda.

- Preuzmite HomeWhiz aplikaciju na novi pametni uređaj koji želite koristiti.
- Kreirajte novi račun i prijavite se na ovaj račun na aplikaciji HomeWhiz.
- Slijedite korake u HomeWhiz podešavanju (5.21.1 Podešavanje HomeWhiz) da biste dovršili podešavanje.



UPOZORENJE!

- Budući da funkcije HomeWhiz i daljinsko upravljanje vašeg proizvoda rade putem uparivanja putem bluetootha, proizvod može biti pokrenut samo s jednom HomeWhiz aplikacijom u isto vrijeme.

5.21.3 Korištenje funkcije daljinskog upravljača

Nakon podešavanja HomeWhiz, bluetooth će se uključiti automatski. Da biste uključili ili isključili bluetooth vezu, vidite 5.11.2. Bluetooth 3".

Ako isključite i uključite mašinu dok je bluetooth uključen, automatski će se ponovo povezati. Ako upareni uređaj izađe iz opsega, bluetooth veza će se automatski isključiti. Iz tog razloga trebate uključiti bluetooth ponovo ako želite koristiti funkciju daljinskog upravljača.

Možete provjeriti bluetooth simbol na displeju da biste slijedili status veze. Ako je simbol uključen, to znači da je bluetooth veza uspostavljena. Ako je simbol uspostavljen, proizvod se pokušava povezati. Ako je simbol isključen, ovo znači da nemate vezu.



UPOZORENJE!

- Ako je bluetooth veza uključena na vašem proizvodu, možete odabrati funkciju daljinskog upravljača. Ako se funkcija daljinskog upravljača ne može odabrati, provjerite status veze. Ako veza ne uspije, ponovite postavke za podešavanja na uređaju.
- Iz sigurnosnih razloga, vrata proizvoda će ostati zaključana dok je funkcija daljinskog upravljača uključena, neovisno o režimu rada. Ako želite otvoriti vrata proizvoda, trebate okrenuti tipku odabira programa ili pritisnuti tipku daljinskog upravljača da isključite funkciju daljinskog upravljača.

Ako želite kontrolirati svoju perilicu rublja na daljinu, uključite funkciju daljinskog upravljača pritiskom na tipku daljinskog upravljača dok je programska tipka u položaju za preuzimanje programa/daljinskog upravljača na upravljačkoj ploči. Kada pristupate proizvodu, vidjet ćete ekran sličan ovom prikazanom u nastavku.



Kada je daljinski upravljač omogućen, možete samo upravljati i isključivati mašinu i pratiti stanje na perilici rublja. Svim funkcijama, osim dječje brave, moguće je upravljati preko ove aplikacije. Možete provjeriti indikator funkcije na tipki da biste pratili da li je funkcija daljinskog upravljača uključena ili isključena.

Ako je funkcija daljinskog upravljača isključena, svim radnjama se rukuje na perilici rublja i samo je status praćenja omogućen na aplikaciji. Ako se funkcija daljinskog upravljača ne može aktivirati, čut ćete upozorenje nakon što pritisnete dugme. To se može dogoditi ako je uređaj uključen ili ako nema proizvoda uparenog preko bluetootha. Primjeri za takve slučajeve su: bluetooth postavka se isključuje ili vrata perilice rublja se otvaraju.

Kada omogućite ovu funkciju na mašini za pranje rublja, navedena funkcija će ostati uključena osim u određenim slučajevima, što vam omogućava daljinsko upravljanje mašinom za pranje veša putem bluetootha.

U određenim slučajevima, ona se sama deaktivira radi sigurnosnih razloga:

- Kada vaša perilica rublja bude podvrgnuta prekidu napajanja.
- Kada je dugme za program okrenuto da biste odabrali drugi program ili kada je proizvod isključen.

5.21.4 Otklanjanje smetnji

Pratite dole navedene korake ako imate problema sa kontrolom ili povezivanjem. Pratite da li se problem nastavlja ili ne nakon aktivnosti koju ste izvršili. Uradite sljedeće ako problem nije riješen.

- Provjerite da li je vaš pametni uređaj povezan na odgovarajuću kućnu mrežu.
- Ponovno pokrenite aplikaciju proizvoda.
- Bluetooth isključite i uključite preko upravljačke ploče korisnika.
- Ako veza ne može biti uspostavljena s gore navedenim postupcima, ponovite inicijalne postavke za podešavanja na perilici rublja.

Ako problem i dalje postoji posavjetujte se s ovlaštenim servisnim zastupnikom.

6 Održavanje i čišćenje

Vijek trajanja proizvoda će se produžiti i učestaliji problemi će biti smanjeni ako se proizvod čisti u redovnim intervalima.

6.1 Čišćenje ladice za deterđent

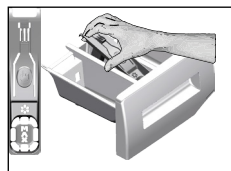

Čistite ladicu za deterđent u redovnim intervalima (svakih 4-5 ciklusa pranja) kao što je dolje prikazano kako biste spriječili nakupljanje deterđenta u prahu tokom vremena.

- 1 Uklonite sifon tako što ćete ga podići sa stražnje strane kao što je prikazano na slici. Nakon obavljenih postupaka čišćenja kao što je spomenuto u nastavku, vratite sifon natrag u ležište i gurnite njegov prednji dio prema dolje da se uvjerite da je jezičak za uklapanje u funkciji.



INFORMACIJE

- Ako u odjeljku za omekšivač ostaje više smjese vode i omekšivača nego što je to normalno, mora se očistiti sifon.
2. Operite ladicu deterđenta i sifon s dosta mlake vode u umivaoniku. Da bi se spriječilo da ostaci dođu u kontakt s vašom kožom, očistite mašinu odgovarajućom četkom s rukavicama na rukama.
 - 3 Ubacite ladicu natrag u njeno ležište nakon čišćenja i uvjerite se da je dobro nalegla.

6.2 Čišćenje vrata za punjenje i bubnja

Za proizvode s programom za čišćenje bubnja, molimo pogledajte rukovanje proizvodom - programi.



Nakon svakog pranja i sušenja, uvjerite se da nema stranih tvari u bubnju. Ako su začepljene rupe koje su prikazane na slici u nastavku, odblokirajte rupe pomoću čačkalice.



INFORMACIJE

- Strane metalne tvari će uzrokovati mrlje od rđe u bubnju. Očistite mrlje sa površine bubnja koristeći sredstva za čišćenje za nerđajući čelik. Nikada nemojte koristiti čeličnu ili žičanu vunu.



PAŽNJA!

- Nikada nemojte koristiti spužvu ili materijale za ribanje. To bi moglo oštetiti obojene, hromirane i plastične površine.

6.3 Čišćenje tijela i upravljačke ploče

Prebrišite tijelo mašine sapunjavom vodom ili nekorozivnim blagim gel deterđentima ako je potrebno, te posušite suhom krpom. Koristite samo mekane i vlažne krpe da čistite upravljačku ploču.

6.4 Čišćenje filtera za primanje vode

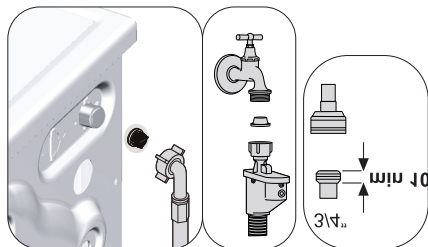

Na kraju svakog ventila za dovod vode na stražnjoj strani mašine nalazi se filter, kao i na kraju svakog crijeva za ulaz vode gdje su priključeni na slavinu. Ovi filteri sprječavaju da strane tvari i prljavština iz vode ulazi u mašinu za pranje rublja. Filtere treba čistiti ako su zaprljani.

1. Zatvorite slavine.
2. Uklonite matice sa crijeva za primanje vode da biste pristupili filterima na ventilima za primanje vode. Očistite ostatke na njima pomoću odgovarajuće četke. Ako su filteri previše prljavi, uklonite ih s njihovih mjesta pomoću kliješta i očistite na ovaj način.
3. Izvadite filtere na ravnim krajevima crijeva za primanje vode zajedno s brtvama i temeljito ih očistite pod mlazom vode.
4. Vratite zaptivače i filtere pažljivo na njihova mjesta i ručno pritegnite navrtke crijeva.

6.5 Cijeđenje preostale vode i čišćenje filtera pumpe

Sistem filtera u vašoj mašini sprječava tvrde predmete kao što su dugmad, kovanice i vlakna da začepi rotor pumpe tokom pražnjenja vode za pranje. Stoga, voda će se cijediti bez ikakvih problema i vijek trajanja pumpe će se produžiti. Ako mašina ne isuši vodu, filter pumpe je začepljen. Filter se mora očistiti kad god je začepljen ili svaka 3 mjeseca. Prvo se mora isprazniti voda da bi se očistio filter pumpe. Pored toga, prije transporta mašine (npr. kada preseljavate na drugu lokaciju) i u slučaju smrzavanja vode, voda će se trebati isušiti u potpunosti.



PAŽNJA!

- Strane tvari koje ostanu u filteru pumpe mogu oštetiti vaš proizvod ili mogu izazvati probleme s bukom.
- Ako se proizvod ne koristi, zatvorite slavinu, uklonite mrežno crijevo i iscijedite vodu iz mašine na mjestima gdje postoji rizik zamrzavanja proizvoda.
- Nakon svake upotrebe, isključite slavinu na koju je priključeno mrežno crijevo.

1. Da biste očistili prljav filter i ispraznili vodu, isključite mašinu i prekinite napajanje.



PAŽNJA!

- Temperatura vode u unutrašnjosti mašine može rasti i do 90°C. Kako biste izbjegli rizik od opekotina, očistite filter nakon što se voda u mašini ohladi.

2. Otvorite poklopac filtera. Pritisnite jezičak u smjeru strelice i povucite poklopac prema sebi.

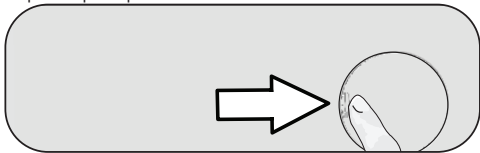

3. Da biste iscijedili vodu iz mašine.

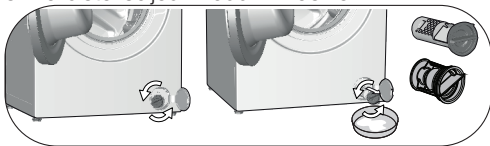

- a. Da biste prikupili vodu koja može isteći iz filtera, postavite veliku plitku posudu ispred filtera.
 - b. Okrenite i olabavite filter pumpe dok vod ne pođe teći (suprotno od smjera kazaljke na satu). Pokupite vodu koja ističe u posudu koju ste postavili ispred filtera. Uvijek imajte komad krpe pri ruci kako biste apsorbirali eventualno prolivenu vodu.
 - c. Kada je voda izašla iz mašine, izvadite filter potpuno tako što ćete ga okrenuti.
4. Očistite sve ostatke u filteru kao i vlakna, ako ih ima, s područja oko rotora pumpe.
 5. Zamijenite filter.
 6. Zatvorite poklopac filtera.

7 Otklanjanje smetnji

Programi se neće pokrenuti nakon zatvaranja vrata za punjenje.

- Niste pritisnuli tipku Start/pauza/otkaži.>>> *Pritisnite tipku Start/pauza/otkaži.
- Ako je previše napunjena, možda će biti teško zatvoriti vrata za punjenje.>>> *Napunite manjom količinom rublja i pobrinite se da su vrata ispravno zatvorena.

Program se ne može pokrenuti niti odabrati.

- Mašina se možda sama prebacila na režim samozaštite zbog problema s napajanjem (mrežno napajanje, pritisak vode i sl.)>>> Da biste otkazali program, okrenite tipku za odabir programa kako biste odabrali neki drugi program. Prethodni program će biti otkazan (Vidi "Otkazivanje programa").

Voda u mašini.

- Možda je u proizvodu ostalo još vode zbog procesa kontrole kvaliteta koji se obavljaju tokom proizvodnje. >>> To nije greška, voda ne šteti mašini.

Voda curi iz donjeg dijela mašine.

- Možda postoji problem sa crijevima ili filterom pumpe. >>> Uvjerite se da su brtve crijeva za dovod vode sigurno postavljene. Pričvrstite čvrsto crijevo na slavinu.
- Možda filter pumpe nije čvrsto zatvoren. >>> Uvjerite se da filter pumpe bude čvrsto zatvoren.

Mašina ne uzima vodu.

- Slavina je možda isključena. >>> Uključite slavine.
- Crijevo za ulaz vode je možda savijeno. >>> Ispravite crijevo.
- Filter za ulaz vode je možda začepljen. >>> Očistite filter.
- Vrata za punjenje možda nisu zatvorena. >>> Zatvorite vrata za punjenje.

Mašina ne prazni vodu.

- Crijevo za ulaz vode je možda začepljeno ili uvrnuto. >>> Očistite ili ispravite crijevo.
- Filter pumpe je možda začepljen. >>> Očistite filter pumpe.

Mašina vibrira ili pravi buku.

- Mašina možda nije balansirana. >>> Podesite nožice da balansirate mašinu.
- Tvrdi tvar je možda ušla u filter pumpe. >>> Očistite filter pumpe.
- Transportni sigurnosni vijci možda nisu uklonjeni. >>> Uklonite transportne sigurnosne vijke.
- Možda je količina rublja premala. >>> Dodajte još rublja u mašinu.
- Mašina je možda pretrpana rubljem. >>> Izvadite nešto rublja iz mašine ili ga rasporedite rukom da ga jednako izbalansirate u mašini.
- Mašina može biti u kontaktu s tvrdom površinom. >>> Uvjerite se da mašina nije u kontaktu ni sa čim.

Mašina se zaustavila ubrzo nakon što je program počeo.

- Mašina je možda zaustavljena privremeno zbog niskog napona >>> Nastavit će s radom kada se napon vrati na normalan nivo.

Mašina direktno prazni vodu koju prima.

- Crijevo za odvod može biti na neodgovarajućoj visini. >>> Spojite crijevo za ispuštanje vode kao što je opisano u korisničkom priručniku.

Ne može se vidjeti voda u mašini tokom pranja.

- Nivo vode se ne može vidjeti izvan mašine. To nije greška.

Vrata za punjenje nije moguće otvoriti.

- Brava vrata je možda aktivirana zbog nivoa vode u mašini. >>> Ispraznite vodu tako što ćete pokrenuti pumpu ili program centrifugiranja.
- Mašina možda zagrijava vodu ili je na centrifugi. >>> Sačekajte dok se program ne završi.
- Vrata za punjenje mogu biti zaglavljena zbog pritiska kojem su izložena. >>> Držite rukohvat, gurnite i povucite vrata za punjenje da biste ih oslobodili pritiska i otvorili ih.
- Vrata za punjenje se neće otvoriti ako nema struje. >>> Da biste otvorili vrata za punjenje, otvorite poklopac filtera pumpe i povucite prema dolje ručku za slučaj nužde koja je smještena na stražnjoj strani pomenutog poklopca. Vidite „Brava vrata za punjenje”

Pranje traje duže nego što je to specificirano u priručniku za korisnika. (*)

- Pritisak vode može biti nizak. >>> Pošto se količina vode smanjila, mašina će sačekati dok ne bude dovoljno vode da bi se izbjegla loš kvalitet pranja. Zbog toga je vrijeme pranja produženo.
- Napon je možda nizak. >>> Ako je napon napajanja nizak, vrijeme pranja se produžuje kako bi se spriječio loš kvalitet pranja.
- Ulazna temperatura vode može biti preniska. >>> Vrijeme potrebno za zagrijavanje vode se produžava u hladnim sezonama. Također, vrijeme pranja može biti produženo da bi se izbjegli loši rezultati pranja.
- Broj ciklusa ispiranja i/ili količina vode za ispiranje je možda povećana. >>> Kada je potrebno bolje ispiranje, mašina povećava količinu vode za ispiranje i dodaje još jedan ciklus ispiranja, po potrebi.
- Pretjerana pjena je možda nastala uslijed upotrebe previše deterdženta, a možda je aktiviran i automatski sistem apsorpcije pjene. >>> Koristite preporučenu količinu deterdženta.

Vrijeme programa se ne odbrojava. (Na modelima s displejem) (*)

- Programator je stao za vrijeme primanja vode. >>> Indikator programatora neće odbrojavati dok mašina ne primi adekvatnu količinu vode. Kada se količina vode koja se uzima, smanji, mašina će sačekati da uzme dovoljno vode da bi se izbjegli loši rezultati pranja. Indikator programatora će nakon toga početi s odbrojavanjem.
- Indikator programatora se može zaustaviti tokom zagrijavanja. >>> Indikator programatora neće odbrojavati dok mašina ne dostigne izabranu temperaturu.
- Indikator programatora se može zaustaviti tokom obrtanja. >>> Sistem automatske detekcije neuravnoteženog punjenja je možda aktiviran zbog neravnomjerne raspodjele rublja u bubnju.

Vrijeme programa se ne odbrojava. (*)

- Možda je rublje u mašini neuravnoteženo. >>> Sistem automatske detekcije neuravnoteženog punjenja je možda aktiviran zbog neravnomjerne raspodjele rublja u bubnju.

Mašina ne prebacuje na korak obrtanja. (*)

- Možda je rublje u mašini neuravnoteženo. >>> Sistem automatske detekcije neuravnoteženog punjenja je možda aktiviran zbog neravnomjerne raspodjele rublja u bubnju.
- Mašina se ne može okretati ako voda u njoj nije potpuno ispražnjena. >>> Provjerite filter i odvodno crijevo.
- Pretjerana pjena je možda nastala uslijed upotrebe previše deterdženta, a možda je aktiviran i automatski sistem apsorpcije pjene. >>> Koristite preporučenu količinu deterdženta.

Performanse pranja su loše: Odjeća postaje siva. ()**

- Nedovoljna količina deterdženta je možda korištena tokom dužeg vremenskog perioda. >>> Koristite preporučenu količinu deterdženta prema tvrdoći vode i rublju.
- Pranje je možda obavljano na niskim temperaturama tokom dužeg vremena. >>> Odaberite pravilnu temperaturu za rublje koje je potrebno prati.
- Tvrdi voda i nedovoljna količina deterdženta. >>> Upotreba tvrde vode zajedno sa nedovoljnom količinom deterdženta može vremenom prouzrokovati nakupljanje prljavštine i sivilo odjeće. Teško je eliminisati sivilo kada se jednom desi. Koristite preporučenu količinu deterdženta koja je prikladna za tvrdoću vode i rublje.
- Možda je korištena prekomjerna količina deterdženta. >>> Koristite preporučenu količinu deterdženta prema tvrdoći vode i rublju.

Performanse pranja su loše: Mrlje traju ili rublje ne postaje bijelo. ()**

- Možda je korištena nedovoljna količina deterdženta. >>> Koristite preporučenu količinu deterdženta koja odgovara rublju.
- Mašina je možda bila previše napunjena. >>> Nemojte previše napuniti mašinu. Napunite mašinu količinama koje su preporučene u „Tabeli programa i potrošnje“.
- Možda je odabran pogrešan program i temperatura. >>> Odaberite pravi program i temperaturu za rublje koje je potrebno prati.
- Možda je korištena pogrešna vrsta deterdženta. >>> Koristite originalan deterdžent koji odgovara mašini.
- Deterdžent je možda bio stavljen u pogrešan odjeljak. >>> Stavite deterdžent u ispravan odjeljak. Nemojte miješati sredstvo za izbjeljivanje i deterdžent jedno s drugim.

Performanse pranja su loše: Masne mrlje su se pojavile na rublju. ()**

- Možda se bubanj nije redovno čistio. >>> Čistite bubanj redovno. Da biste to uradili, molimo pogledajte. 6.2.

Performanse pranja su loše: Odjeća ima neprijatan miris. ()**

- Pranje na niskim temperaturama i/ili kratkim programima duže vrijeme će uzrokovati miris i bakterije u bubnju. >>> Ostavite ladicu za deterdžent i vrata za punjenje mašine odškrinuta nakon svakog ciklusa pranja. Tako se vlažna okolina koja je pogodna za bakterije neće moći pojaviti u mašini.

Boja na odjeći blijedi. ()**

- Mašina je možda bila previše napunjena. >>> Nemojte previše napuniti mašinu.
- Možda je deterdžent postao vlažan. >>> Čuvajte deterdžent zatvoren u okruženju koje nema vlage i ne izlažite ga pretjeranim temperaturama.
- Možda je odabrana visoka temperatura. >>> Izaberite program i temperaturu koja odgovara tipu i stepenu zaprljanja rublja.

Performanse ispiranja su loše:

- Količina, marka ili uslovi skladištenja deterdženta možda nisu prikladni. >>> Koristite deterdžent koji je prikladan za mašinu za rublje i za vaše rublje. Držite deterdžent zatvoren u okruženju u kojem nema vlage i nemojte ga izlagati prevelikim temperaturama.
- Možda je deterdžent dodan u pogrešan odjeljak. >>> Ako dodate deterdžent u odjeljak za pretpranje, čak i ako niste odabrali program pretpranja, mašina može uzeti ovaj deterdžent tokom koraka ispiranja ili omekšavanja. Stavite deterdžent u ispravan odjeljak.
- Filter pumpe je možda začepljen. >>> Provjerite filter.
- Drenažno crijevo je možda presavijeno. >>> Provjerite drenažno crijevo.

Rublje je postalo kruto nakon pranja. ()**

- Možda je korištena je nedovoljna količina deterdženta. >>> Korištenje nedovoljne količine deterdženta za tvrdoću vode može izazvati da rublje postane kruto tokom vremena. Koristite prikladnu količinu deterdženta u skladu s tvrdoćom vode.
- Možda je deterdžent dodan u pogrešan odjeljak. >>> Ako dodate deterdžent u odjeljak za pretpranje, čak i ako niste odabrali program pretpranja, mašina može uzeti ovaj deterdžent tokom koraka ispiranja ili omekšavanja. Stavite deterdžent u ispravan odjeljak.
- Deterdžent je možda pomiješan sa omekšivačem. >>> Ne miješajte deterdžent s omekšivačem. Operite i očistite ladicu vrućom vodom.

Rublje ne miriše kao omekšivač. ()**

- Možda je deterdžent dodan u pogrešan odjeljak. >>> Ako dodate deterdžent u odjeljak za pretpranje, čak i ako niste odabrali program pretpranja, mašina može uzeti ovaj deterdžent tokom koraka ispiranja ili omekšavanja. Operite i očistite ladicu vrućom vodom. Stavite deterdžent u ispravan odjeljak.
- Deterdžent je možda pomiješan sa omekšivačem. >>> Ne miješajte deterdžent s omekšivačem. Operite i očistite ladicu vrućom vodom.

Ostaci deterdženta u ladicu za deterdžent. ()**

- Deterdžent je možda dodan u vlažnu ladicu. >>> Osušite ladicu za deterdžent prije dodavanja deterdženta.
- Deterdžent je možda postao vlažan. >>> Čuvajte deterdžent zatvoren u okruženju koje nema vlage i ne izlažite ga pretjeranim temperaturama.
- Pritisak vode je možda slab. >>> Provjerite pritisak vode.
- Deterdžent u odjeljku glavnog pranja je postao mokr dok je mašina uzimala vodu za pretpranje. Rupice na odjeljku za deterdžent su možda začepljene. >>> Provjerite rupice i očistite ih ako su začepljene.
- Možda se pojavio problem s ventilima ladice za deterdžent. >>> Pozovite zastupnika ovlaštenog servisa.
- Deterdžent je možda pomiješan sa omekšivačem. >>> Ne miješajte deterdžent s omekšivačem. Operite i očistite ladicu vrućom vodom.

Na rublju je ostalo deterdženta.

- Mašina je možda bila previše napunjena. >>> Nemojte previše napuniti mašinu.
- Možda je odabran pogrešan program i temperatura. >>> Odaberite pravi program i temperaturu za rublje koje je potrebno prati.
- Možda je korišten pogrešan deterdžent. >>> Odaberite ispravan deterdžent za rublje koje je potrebno prati.

Previše pjene se formira u mašini. (**)

- Možda je korišten neodgovarajući deterdžent za datu mašinu za rublje. >>> Koristite deterdžent koji je pogodan za mašinu za rublje.
- Možda je korištena prekomjerna količina deterdženta. >>> Koristite samo dovoljnu količinu deterdženta.
- Deterdžent je možda uskladišten u neprikladnim uslovima. >>> Držite deterdžent u zatvorenom i suhom prostoru. Nemojte ga skladištiti u previše toplim mjestima.
- Mrežasto rublje, kao što je til, može previše pjeniti zbog njihove teksture. >>> Koristite manje deterdženta za ove vrste tkanina.
- Deterdžent je možda bio stavljen u pogrešan odjeljak. >>> Stavite deterdžent u ispravan odjeljak.
- Omekšivač je uzet rano. >>> Možda postoji problem sa ventilima ili ladicom za deterdžent. Pozovite ovlaštenog servisnog zastupnika.

Pjena se prelijeva van iz ladice za deterdžent.

- Možda je korištena prekomjerna količina deterdženta. >>>>Izmiješajte 1 supenu kašiku omekšivača u 1/2 l vode i ulijte u odjeljak za glavno pranje u ladici za deterdžent.
- Stavite deterdžent u mašinu koji je prikladan programima i maksimalnom punjenju naznačenim u „Tabeli programa i potrošnje“. Ako koristite dodatne hemikalije (odstranjivači mrlja, izbjeljivači itd), smanjite količinu deterdženta.

Rublje ostaje mokro po završetku programa. (*)

- Pretjerana pjena je možda nastala uslijed upotrebe previše deterdženta, a možda je aktiviran i automatski sistem apsorpcije pjene. >>> Koristite preporučenu količinu deterdženta.

Sušenje traje predugo.

- Mašina je možda bila previše napunjena. >>> Nemojte previše napuniti mašinu.
- Centrifuga možda nije dovoljna za rublje. >>> Odaberite veću brzinu centrifuge u koraku pranja perilice-sušilice.
- Slavina je možda isključena. >>> Uključite slavine.

Rublje je vlažno nakon faze sušenja.

- Odabrani program možda nije prikladan za vrstu rublja. >>>>Provjerite naljepnice za njegu na odjeći i odaberite program u skladu s tim, ili dodatno odaberite vremenski ograničene programe.
- Mašina je možda bila previše napunjena. >>> Nemojte previše napuniti mašinu.
- Centrifuga možda nije dovoljna za rublje. >>> Odaberite veću brzinu centrifuge u koraku pranja perilice-sušilice.

Mašina se ne pokreće ili se program ne može pokrenuti.

- Kabl za napajanje je možda isključen. >>>> Uvjerite se da je napojni kabl priključen.
- Program možda nije podešen ili tipka Start/pauza/otkaži možda nije pritisnuta. >>> Uvjerite se da je program podešen i da mašina nije u režimu pripravnosti.
- Dječja brava je možda uključena. >>> Isključite dječju bravu.

Rublje se skuplja, blijedi, tamni ili postaje oštećeno.

- Odabrani program možda nije prikladan za vrstu rublja. >>>>Provjerite naljepnice za njegu na odjeći i odaberite program u skladu s tim, ili dodatno odaberite vremenski ograničene programe. Ne treba sušiti rublje koje nije pogodno za sušenje.

Mašina ne suši.

- Rublje se možda nije osušilo ili se korak sušenja ne može uključiti. >>>> Provjerite je li funkcija sušenja odabrana nakon odabranog programa pranja.

Vrata za punjenje nije moguće otvoriti.

- Vrata mašine se možda ne otvaraju iz sigurnosnih razloga. >>>>Ako je indikator brave vrata aktivan na ekranu nakon koraka sušenja, mašina će držati vrata zaključana radi vaše sigurnosti dok se ne ohladi.
- Vrata za punjenje se neće otvoriti ako nema struje. >>>> Da biste otvorili vrata za punjenje, otvorite poklopac filtera pumpe i povucite prema dolje ručku za slučaj nužde koja je smještena na stražnjoj strani pomenutog poklopa. Vidite „Brava vrata za punjenje“

(*) Mašina ne prebacuje na korak obrtanja kada rublje nije ravnomjerno raspoređeno u bubnju da bi se spriječilo bilo kakvo oštećenje mašine i njenog okruženja. Ponovo namjestite rublje i ponovno izvršite obrtanje.

(**) Možda se bubanj nije redovno čistio.>>> Čistite bubanj redovno. Vidi 6.2



PAŽNJA!

- Ako ne možete eliminirati problem iako se pridržavate uputstava iz ovog odjeljka, obratite se svom trgovcu ili zastupniku ovlaštenog servisa. Nikada ne pokušavajte sami popraviti proizvod koji ne funkcioniše.



UPOZORENJE!

- Provjerite odjeljak HomeWhiz radi odgovarajućih informacija u vezi otklanjanja smetnji.



Mašina za pranje i sušenje veša

Uputstvo za upotrebu

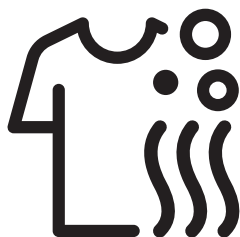

HTV 8736 XS0



Najpre pročitate ovaj korisnički priručnik!

Poštovani kupci,
Zahvaljujemo vam što ste izabrali proizvod kompanije Beko. Nadamo se da ćete dobiti najbolje rezultate od svog proizvoda koji je proizveden vrhunskom tehnologijom najboljeg kvaliteta. Stoga pročitate celokupni priručnik za upotrebu i sve druge prateće dokumente pažljivo pre korišćenja proizvoda i sačuvajte ih za buduću upotrebu. Ako date proizvod nekome, dajte im i priručnik za upotrebu. Poštujte sva upozorenja i informacije u korisničkom priručniku. U ovom korisničkom priručniku korišćeni su sledeći simboli:



OPASNOST!

- Upozorenje zbog strujnog udara.



OPASNOST!

- Upozorenje zbog težine proizvoda



OPASNOST!

- Upozorenje zbog rizika od požara.



OPREZ!

- Upozorenje zbog situacija opasnih po život ili svojinu.



MERE PREDOSTROŽNOSTI!

- Mere predostrožnosti koje je potrebno preduzeti.



INFORMACIJE

- Važne informacije ili korisni saveti u vezi sa upotrebom.



- Pročitajte korisnički priručnik.



- Ambalažni materijali ovog proizvoda proizvedeni su od materijala koji se recikliraju u skladu sa propisima.
- Ambalažne materijale ne odlažite zajedno sa kućnim ili drugim otpadom. Odnosite ih na mesta za prikupljanje ambalažnog materijala određena od strane lokalnih organa vlasti.



- Allergy UK je brend Britanske organizacije za alergije. Njihovo glavno odobrenje je „Pečat odobrenja“. Kada vidite proizvod sa ovim logotipom, imate garancije da je proizvod naučnim metodama testiran da bi se dokazalo da je efikasan u umanjenju/ uklanjanju alergena iz okruženja osoba koje su alergične ili imaju astmu ili proizvodi imaju značajno umanjen sadržaj alergena/hemikalija.



Ovaj proizvod je proizveden koristeći najnoviju tehnologiju u ekološki čistim uslovima.

1 Važna uputstva vezana za bezbednost i životnu sredinu

Ovaj deo sadrži sigurnosna uputstva koja će vam pomoći da se zaštitite od opasnosti koje mogu dovesti do telesnih povreda ili materijalnih šteta. Garancija prestaje da važi ako se ne poštuju ova uputstva.

1.1 Opšta bezbednost



OPREZ!

- Ovaj proizvod mogu da koriste osmogodišnja deca, starija deca i ljudi čije telesne, senzorne ili mentalne sposobnosti nisu u potpunosti razvijene, kao i neiskusne i neveste osobe samo pod nadzorom ili ako su dobili obuku o bezbednom korišćenju proizvoda i opasnostima koje su uključene. Deca ne treba da se igraju ovim proizvodom. Čišćenje i održavanje nikad ne smeju obavljati deca, osim pod nečijim nadzorom. Deca mlađa od 3 godine ne treba da se približavaju mašini osim ako nisu pod neprekidnim nadzorom.



UPOZORENJE!

- Nikad ne stavljajte proizvod na pod pokriven tepihom. U suprotnom može doći do pregrevanja električnih delova zbog nedostatka strujanja vazduha ispod proizvoda. To može da prouzrokuje probleme sa vašim proizvodom.



INFORMACIJE

- Sve radove na instalaciji uvek prepustite kvalifikovanim licima. Proizvođač neće biti odgovoran za oštećenja do kojih može da dođe kada takve radove obavljaju neovlašćena lica.

1.1.1 Električna bezbednost



OPASNOST!

- U slučaju da je proizvod u kvaru, ne sme da se uključuje dok ga ne popravi ovlašćeni serviser. Postoji opasnost od strujnog udara!
- Nikad ne perite proizvod polivanjem vode po njemu! Postoji opasnost od strujnog udara!



OPREZ!

- Ukoliko se kabl za napajanje ošteti, mora da ga zameni proizvođač, serviser ili slično kvalifikovano lica (po mogućstvu električar) ili osoba koju je odredio uvoznik da bi se izbegli mogući rizici.



UPOZORENJE!

- Izvadite strujni utikač kada proizvod nije u upotrebi.
- Nikada nemojte da dirate utikač mokrim rukama! Nikad nemojte da isključujete mašinu iz struje tako da je vučete za kabl, uvek hvatajte samo utikač.
- Isključite proizvod iz struje za vreme instalacije, održavanja, čišćenja i popravke.
- Ne priključivati preko produžnih kablova ili razvodnika.



INFORMACIJE

- Ovaj proizvod je projektovan tako da nastavi da radi u slučaju ponovnog uspostavljanja napajanja posle nestanka struje. Ako želite da otkazete program, pogledajte deo „Otkazivanje programa“.

1.1.2 Bezbednost proizvoda



OPASNOST!

- Nikada nemojte da otvarate vrata mašine ili vadite filter dok još ima vode u bubnju. U suprotnom će postojati opasnost od poplave i povreda zbog vruće vode.



OPREZI!

- Creva za dovod i ispuštanje vode uvek moraju da budu dobro učvršćena i neoštećena. U suprotnom postoji opasnost od curenja vode.



INFORMACIJE

- Nikada nemojte na silu da otvarate zaključana vrata za punjenje veša. Vrata će se odmah otvoriti nakon što se završi ciklus pranja. Ako se mašina nije dovoljno ohladila kada se program završio, vrata za punjenje veša neće moći da se otvore. Sačekajte da se proizvod ohladi. Ako se vrata i dalje ne otvaraju, primenite rešenja koja su priložena za grešku „Loading door cannot be opened“ (Vrata za ubacivanje veša se ne mogu otvoriti) u odeljku Rešavanje problema. Nemojte na silu da otvarate vrata za punjenje veša. Može doći do oštećivanja vrata za punjenje veša i mehanizma zaključavanja.
- Na lokaciji gde se postavlja ovaj proizvod ne smeju da se nalaze vrata sa bravom, vijkom ili šarkom koji će sprečiti da se vrata za punjenje u potpunosti otvore.
- Pratite uputstva na etiketama i kutiji deterdženta.
- Koristite samo deterdžente, omekšivače i dodatke koji se upotrebljavaju za mašine za pranje.
- Ne instalirajte i ne ostavljajte ovaj proizvod na mestima gde može biti izložen spoljašnjim uslovima.
- Nemojte da se igrate komandnim elementima proizvoda.



INFORMACIJE

- Ako je potreban samoneresetujući termički osigurač u skladu sa standardima tada uputstva za uređaje koji uključuju samoneresetujući termički osigurač koji se resetuje isključivanjem sa mreže napajanja treba da sadrže suštinu sledećeg: PAŽNJA: U cilju izbegavanja opasnosti usled nehotičnog resetovanja termičkog osigurača, ovaj uređaj ne sme biti napajan eksternim sklopnim aparatom, kao tajmer, ili priključen na strujno kolo koje se korišćenjem redovno pali i gasi.

1.1.3 Upozorenja po pitanju sušenja



OPASNOST!

- Veš koji je prethodno opran, očišćen, natopljen ili uprljan benzinom, rastvaračima za hemijsko čišćenje ili nekim drugim zapaljivim ili eksplozivnim supstancama ne sme da se suši u mašini jer oni ispuštaju zapaljivu ili eksplozivnu paru. U suprotnom, postojaće rizik od požara.
- Veš zaprljan biljnim uljem, alkoholom, benzinom, gasnim uljem, sredstvom za uklanjanje fleka, terpentinom, voskom ili sredstvom za uklanjanje voska mora da se pere vrućom vodom i velikom količinom deterdženta pre sušenja. U suprotnom, postojaće rizik od požara.



OPASNOST!

- Sunderasta guma (lateks pena), kape za tuširanje, vodootporne tkanine, odeća ili jastuci sa gumenim delovima ili gumeni sunderasti jastuci ne smeju se sušiti pomoću funkcije sušenja. U suprotnom, postojaće rizik od požara.
- Ako koristite lopte za veš, kašike za merenje ili korpe za veš u mašini, ti proizvodi mogu da se otope tokom postupka sušenja. Ako birate funkciju sušenja, nemojte da koristite te proizvode. U suprotnom, postojaće rizik od požara.
- Ako koristite industrijske hemikalije za čišćenje, nemojte da koristite funkciju sušenja. U suprotnom, postojaće rizik od požara.



OPASNOST!

- Ne pipajte staklo vrata za punjenje veša golim rukama nakon sušenja. Postoji opasnost od opekotina.
- Postoji konačni korak, a to je hlađenje, da bi se održavala određena temperatura veša da se obezbedi da se ne ošteti. Možete biti izloženi vrućoj pari ako otvorite vrata pre završetka hlađenja. Postoji opasnost od šurenja.
- Ako se programi sušenja prekinu (kao rezultat otkazivanja programa ili nestanka struje), veš u mašini može biti vruć. Budite pažljivi.



OPREZ!

- Ne zaustavljajte mašinu pre završetka programa sušenja. Ako to morate da uradite, izbacite sav veš, postavite ga na odgovarajuće mesto i sačekajte da se ohladi.
- Vaš proizvod je osmišljen tako da radi na temperaturama između 0 °C i +35 °C.
- Temperatura okruženja između 15 °C i +25 °C pogodna je za vaš proizvod.
- Ne dozvolite da kućni ljubimci uđu u proizvod. Pregledajte unutrašnjost proizvoda pre upotrebe.
- Nemojte da prepunite mašinu tokom sušenja. Pogledajte koji su maksimalni nivoi količine veša navedeni za sušenje.



UPOZORENJE!

- Nemojte da koristite mašinu za sušenje kožne odeće ili odeće koja sadrži kožu (kao što su kožne etikete na farmerkama). Boja kožnih delova može da utiče na druge delove.
- Ako postoji problem koji ne možete da otklonite korišćenjem informacija datih u odeljku bezbednosnih informacija, isključite mašinu i izvucite utikač iz napajanja i pozovite ovlašćenog servisnog agenta.
- Svoju mašinu za pranje i sušenje veša možete da koristite samo za pranje, samo za sušenje ili i za pranje i za sušenje veša. Mašina se samo ne sme koristiti za sušenje mokrog veša samo tokom dužeg vremenskog perioda. Kada se mašina koristi samo za svrhe sušenja, pokrenite program pranja tako da se mašina prazni nakon svakih 15 ciklusa sušenja.
- Pre punjenja mašine proverite svaki komad veša i postarajte se da nema upaljača, sitnog novca, metalnih predmeta, igli itd. u njima ili u džepovima.
- Donji veš sa metalnim delovima ne sme da se suši u mašini. Metalni delovi mogu da otpadnu tokom sušenja i oštete mašinu. Postavite ih u vreću ili jastučnicu.
- Nemojte da koristite mašinu za sušenje velikih predmeta kao što su zavesa od tila, zavesa, krevetnina, čebe ili tepih. Veš može da se ošteti.



INFORMACIJE

- U mašini ne sušite veš koji nije opran.
- Nemojte da koristite omekšivače ili sredstva za sprečavanje antistatičkog elektriciteta osim ako to preporučuje proizvođač.
- Proizvodi kao što su omekšivači moraju se koristiti u skladu sa uputstvima proizvođača.
- Nemojte da koristite mašinu za sušenje svile, vune i slične delikatne odeće. U suprotnom, vunena odeća se može skupiti i druga osetljiva odeća se može oštetiti.
- Proverite simbole na etiketi odeće pre pranja i sušenja.

1.2 Namena



INFORMACIJE

- Ovaj proizvod je napravljen za upotrebu u domaćinstvu. On nije pogodan za komercijalnu upotrebu i sme da se koristi samo u skladu sa svojom namenom.
- Proizvod mora da se koristi isključivo za pranje, ispiranje i sušenje tekstilnih proizvoda koji imaju odgovarajuću oznaku.
- Proizvođač odriče bilo kakvu odgovornost zbog šteta nastalih usled nepravilne upotrebe i transporta.
- Servisni vek trajanja vašeg proizvoda je 10 godina. Tokom ovog perioda biće dostupni originalni rezervni delovi koji će omogućiti pravilan rad proizvoda.
- Uređaj je namenjen za korišćenje u domaćinstvu i sličnu primenu kao:
 - kuhinjski prostor za personal u prodavnicama, kancelarijama i drugim radnim okruženjima;
 - vikendice;
 - gosti hotela, motela i drugih okruženja za boravak;
 - okruženja sa prenoćištem i doručkom
 - oblasti za zajedničku upotrebu u stambenim blokovima ili perionicama veša.

1.3 Bezbednost dece



OPREZ!

- Deca mlađa od 3 godine ne treba da se približavaju mašini osim ako nisu pod neprekidnim nadzorom.
- Ambalažni materijali su opasni za decu. Ambalažne materijale čuvajte na sigurnom mestu, van domašaja dece.
- Električni proizvodi su opasni za decu. Držite decu dalje od proizvoda dok se koristi. Ne dajte im da se igraju ovim proizvodom. Koristite funkciju zaključavanja zbog dece da biste sprečili da deca manipulišu ovim proizvodom.
- Nemojte zaboraviti da zatvorite vrata za punjenje veša kada napuštate prostoriju u kojoj se nalazi ovaj proizvod.
- Držite sve deterdžente i aditive na sigurnom mestu, dalje od domašaja dece i zatvarajte poklopac posude sa deterdžentom ili zapečatite pakovanje deterdženta.

1.4 Usaglašenost sa WEEE direktivom i odlaganje dotrajalog proizvoda

Ovaj proizvod ne sadrži štetne i zabranjene materijale opisane u dokumentu „Direktiva kontrole otpadne električne i elektronske opreme“. Usaglašen je sa WEEE direktivom.



Ovaj proizvod je proizveden korišćenjem visokokvalitetnih delova i materijala koji se mogu ponovo iskoristiti ili su pogodni za reciklažu. Zbog toga ovaj proizvod ne odlažete sa običnim kućnim otpadom na kraju njegovog veka trajanja. Onesite ga u sabirni centar za reciklažu električne i elektronske opreme. Obratite se lokalnim nadležnim organima da biste saznali informacije o najbližem sabirnom centru.

Dajte svoj doprinos u očuvanju životne sredine i prirodnih resursa reciklirajući korišćene proizvode. Radi bezbednosti dece, pre odlaganja proizvoda odsecite kabl za napajanje i polomite mehanizam za zaključavanje vrata za punjenje tako da se onemogući njegovo funkcionisanje. Usaglašenost sa RoHS direktivom
Ovaj proizvod je usaglašen sa RoHS direktivom br. 2011/65/EU. On ne sadrži štetne ili zabranjene materijale navedene u direktivi.

1.5 Informacije o ambalaži

Ambalažni materijali ovog proizvoda su proizvedeni od materijala koji se recikliraju u skladu sa nacionalnim propisima o zaštiti životne sredine. Ne odlažite ambalažu zajedno sa običnim kućnim otpadom. Onesite ih na mesta za prikupljanje ambalažnog materijala određena od strane lokalnih nadležnih organa.

2 Vaša mašina za pranje i sušenje veša

2.1 Pregled

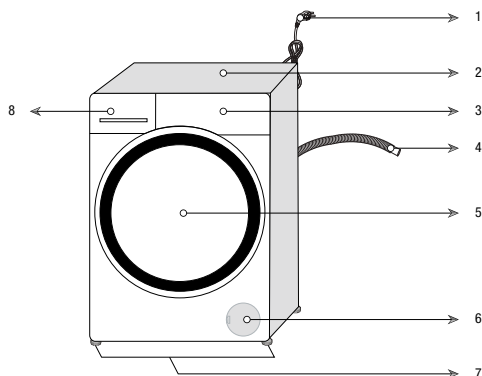

1- Kabl za napajanje	5- Vrata za ubacivanje veša
2- Gornja ploča	6 – Poklopac filtera
3- Kontrolna tabla	7- Podesive nožice
4 – Crevo za odvod vode	8- Fioka za deterdžent

2.2 Sadržaj pakovanja



Kabl za napajanje



Crevo za odvod vode

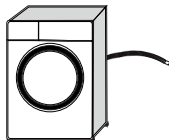

Transportni vijci

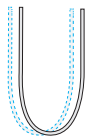

Glavno crevo za dovod vode

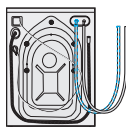

Posuda za tečni deterdžent (*)



Korisnički priručnik



Grupa plastičnih čepova



INFORMACIJE

- Slike u ovom priručniku su shematske i možda ne odgovaraju u potpunosti ovom proizvodu.

(*) Ovo se može isporučiti uz mašinu u zavisnosti od modela proizvoda.

2.3 Tehničke specifikacije

Ugradno	Ne
Visina (cm)	84
Širina (cm)	60
Dubina (cm)	59
Neto težina (± 4 kg)	65
Jednostruki dovod vode / Dvostruki dovod vode	• / -
• Dostupno	
Napon napajanja (V/Hz)	230 V / 50Hz
Ukupna struja (A)	10
Ukupna snaga (W)	2200
Šifra glavnog modela	1420

Ispunjavanje propisa Komisije (EU) br. 96/60/EC/1996

Naziv dobavljača ili zaštitni znak	Beko
Naziv modela	HTV 8636 XSO
	7166042800
Klasa energetske efikasnosti na skali A (efikasnije) do G (manje efikasno)	B
Potrošnja energije za pranje, centrifugu i sušenje (kWh)	6,48
Potrošnja energije za samo za pranje i centrifugu (kWh)	0,76
Klasa učinka pranja na skali A (veća) do G (manja)	A
Voda preostala nakon centrifuge (kao udeo suve težine pranja) %	53
Maksimalna brzina obrtaja (opm)	1200
Kapacitet pranja (pamuk) (kg)	8
Kapacitet sušenja (pamuk) (kg)	5
Potrošnja vode za pranje, centrifugu i sušenje (l)	92
Potrošnja vode samo za pranje i centrifugu (l)	47
Vreme pranja i sušenja (min.)	680
Procenjena godišnja potrošnja energije i vode za četvoročlano domaćinstvo, uz korišćenje sušenja (200 ciklusa) (kWh/l)	1296 / 18400
Procenjena godišnja potrošnja energije i vode za četvoročlano domaćinstvo, uz nekorisćenje sušenja (200 ciklusa) (kWh/l)	152 / 9400
Buka tokom pranja/centrifuge/sušenja [dB(A) re 1 pW]	57/74/64





UPOZORENJE!

- Vrednosti potrošnje važe za slučajeve kada je veza sa bežičnom mrežom isključena.

3 Instalacija

Da bi proizvod bio spreman za upotrebu, pročitajte informacije iz korisničkog priručnika i obezbedite priključak za struju, vodu i kanalizaciju. Ako to nije obezbeđeno, pozovite kvalifikovanog električara i vodoinstalatera da instalira potrebne priključke.

	OPASNOST!
<ul style="list-style-type: none">• Postarajte se da instalacija i električno priključivanje proizvoda bude obavljeno od strane kvalifikovanih lica. Proizvođač neće biti odgovoran za oštećenja do kojih može da dođe kada takve radove obavljaju neovlašćena lica.	

	OPASNOST!
<ul style="list-style-type: none">• Proizvod je pretežak da bi ga nosila jedna osoba.	

	OPREZ!
<ul style="list-style-type: none">• Pre instalacije vizuelno proverite da li na njemu postoje oštećenja. Ako postoje, nemojte ga instalirati. Oštećeni proizvodi predstavljaju opasnost za vašu bezbednost.	

	MERE PREDOSTROŽNOSTI!
<ul style="list-style-type: none">• Kupac je zadužen za pripremu lokacije i električnih, vodovodnih i kanizacionih instalacija na mestu postavljanja.• Pazite da se creva za dovod i odvod vode, kao i električni kabl, ne saviju, uklješte ili prignječe prilikom postavljanja proizvoda na mesto posle instalacije i procedura čišćenja.	

3.1 Odgovarajuća lokacija za instalaciju

- Postavite proizvod na čvrst i ravan pod. Nemojte da ga stavljate na debeo tepih ili druge slične površine.
- Ne stavljajte proizvod blizu ivice ako pod ima stepenike. Takođe ne stavljajte proizvod na platformu.
- Ne stavljajte proizvod na strujni kabl.

- Nemojte da stavljate proizvod u okruženja gde temperatura pada ispod 0 °C. (Pogledajte Upozorenja za sušenje.)
- Preporučuje se da se na stranama mašine ostavi zazor da bi se smanjile vibracije i buka.
- Na mestu instalacije ovog proizvoda ne smeju da postoje vrata sa bravom, klizna vrata ili vrata na šarkama koja će ograničiti potpuno otvaranje vrata za punjenje veša.
- Proizvod koristite u prostoru gde je ventilacija dobra i gde nema prašine.
- Nemojte da postavljate izvore toplote, kao što su ploče za kuvanje, pegle, rerne itd. na mašinu za pranje i nemojte da ih koristite na proizvodu.

3.2 Uklanjanje pojačanja pakovanja



Nagnite mašinu unazad da biste uklonili pojačanja pakovanja. Uklonite pojačanje pakovanja koje je povezano sa trakom.

	OPASNOST!
<ul style="list-style-type: none">• Proizvod je težak. Uklonite pojačanje pakovanja kako je prikazano na slici.• Pazite da vam ruka ne ostane zarobljena ispod mašine tokom obavljanja ove procedure.	

3.3 Uklanjanje transportnih vijaka

	MERE PREDOSTROŽNOSTI!
<ul style="list-style-type: none">• Nemojte da skidate transportne vijke pre uklanjanja pojačanja pakovanja.• Uklonite transportne vijke pre uključivanja mašine za pranje veša! U suprotnom se proizvod može oštetiti.	

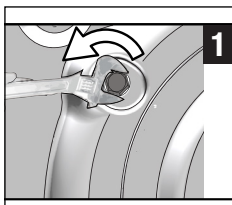

- 1 Koristite alat za otpuštanje svih vijaka dok ne budu mogli slobodno da se okreću.

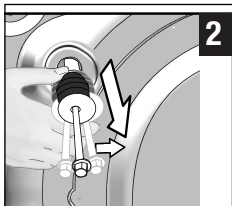

- 2 Uklonite transportne vijke tako što ćete ih polako okretati.

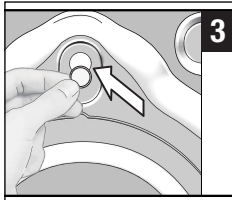

3. Stavite plastične poklopce dostavljene u kesici sa korisničkim priručnikom u rupe na zadnjoj strani.



INFORMACIJE

- Držite transportne vijke na sigurnom mestu da biste ih mogli ponovo koristiti kad se proizvod jednom bude ponovo prenosio.
- Nikad ne premeštajte proizvod bez ispravno montiranih transportnih vijaka!

3.4 Povezivanje dovoda vode



INFORMACIJE

- Pritisak dovoda vode potreban da bi mašina radila mora da bude od 1 do 10 bara (0,1–1 MPa). Morate da imate 10–80 litara vode koja teče iz potpuno otvorene slavine u jednom minutu da bi mašina radila kako treba. Dodajte ventil za smanjivanje pritiska ako je pritisak vode prejak.



OPREZ!

- Modeli sa jednostrukim dovodom vode ne smeju da se spajaju na slavinu sa toplom vodom. U tom slučaju će se oštetiti veš ili će proizvod uključiti zaštitu i neće raditi.
- Ne koristite stara ili korišćena creva za dovod vode na novom proizvodu. To može da prouzrokuje fleke na vašem vešu.

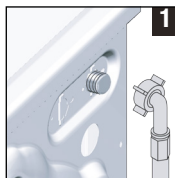

1. Spojite posebno crevo dostavljeno uz proizvod na ulazni priključak za vodu na proizvodu.



OPREZ!

- Kad instalirate proizvod, pazite da je priključak za hladnu vodu pravilno spojen. U suprotnom, vaš veš može na kraju pranja da bude vruć i pohaban.

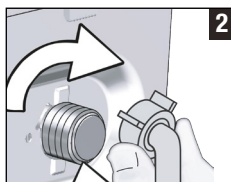

- 2 Zategnite navrtke creva rukom. Nikad ne koristite alat za pritezanje ovih navrtki.



- 3 Otvorite slavine do kraja kad spojite crevo da biste proverili da li na sastavima curi voda.

Ako curi, zatvorite slavinu i uklonite navrtku. Proverite zaptivač i ponovo pažljivo pritegnite navrtku. Da biste sprečili curenje vode, slavine držite zatvorene kada ne koristite proizvod.

3.5 Spajanje na odvod

- Priključite kraj odvodnog creva direktno na kanalizacionu cev, odvod lavaboia ili kade.



OPREZ!

- Vaša kuća može da bude poplavljena ako crevo izađe iz kućišta za vreme izbacivanja vode. Osim toga, postoji opasnost od opekotina zbog visokih temperatura pranja! Da biste sprečili takve situacije i obezbedili neometan dovod vode i pražnjenje mašine, kraj creva za odvod vode dobro učvrstite da crevo ne bi ispalo.

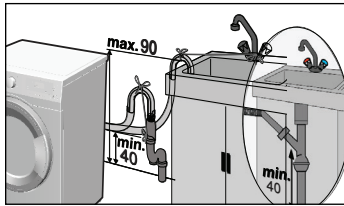
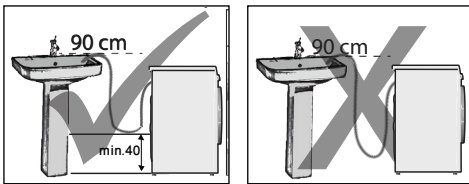

- Priključite crevo na visinu od minimalno 40 cm, a maksimalno 90 cm.
- Ako se crevo postavi uz pod (ili na manje od 40 cm iznad njega) i kasnije podigne, odvod vode postaje otežan i veš može da izađe veoma mokar. Zato treba da se držite visina opisanih na slici.
- Da biste sprečili vraćanje prljave vode u mašinu i omogućili lako izbacivanje vode, kraj creva ne smete da potopite u izbačenu vodu ili da ga vodite u odvod duže od 15 cm. Ako je previše dugačko, skratite ga.
- Kraj creva ne sme da se savija i ne sme da se gazi, a crevo se ne sme ukleštiti između odvoda i mašine.
- Ako je dužina creva prekratka, dodajte originalno produžno crevo. Dužina creva ne sme da bude veća od 3,2 m. Da biste izbegli probleme sa curenjem vode, veza između produžnog creva i odvodnog creva na proizvodu mora da bude pričvršćena dobro odgovarajućom stegom tako da ne dođe do spadanja i curenja.

3.6 Podešavanje nožica

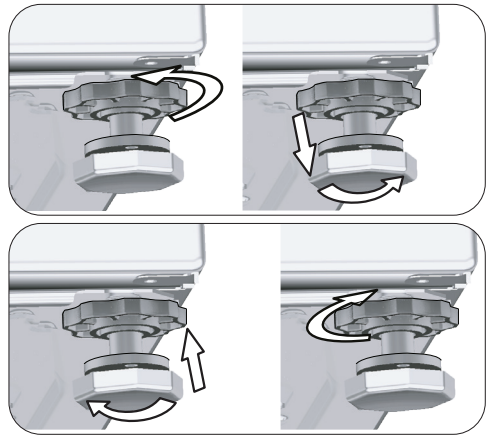

OPREZ!

- Podesite nožice tako da proizvod bude uravnotežen na mestu gde će se koristiti.
 - Uravnotežite mašinu podešavanjem nožica.
 - Proverite da li se proizvod pomera pritiskanjem gornjih dijagonalnih ivica.
 - U suprotnom se može desiti da se proizvod pomeri sa svog mesta i izazove probleme sa vibracijom, bukom i lomovima.
 - Ne koristite nikakve alate za popuštanje blokirajućih navrtki. U suprotnom, blokirajuće navrtke mogu da se oštete.
- a) Rukom otpustite blokirajuće navrtke na nožicama.
 - b) Podešavajte ih dok proizvod ne bude stajao ravno i uravnoteženo.
 - c) Ponovo ručno pritegnite sve blokirajuće navrtke.

3.7 Elektroinstalacije

Proizvod priključite na uzemljenu utičnicu koja je zaštićena osiguračem od 16 A. Naša firma neće biti odgovorna za bilo kakva oštećenja do kojih može da dođe kad se proizvod koristi bez uzemljenja u skladu sa lokalnim propisima.

- Povezivanje mora da bude obavljeno prema nacionalnim standardima.

- Ožičenje kola električne utičnice mora da bude dovoljno tako da zadovolji zahteve uređaja. Korišćenje osigurača za slučaj neispravnog uzemljenja je preporučeno.
- Utikač kabla za napajanje mora da bude pristupačan nakon instalacije.
- Ako je trenutna vrednost osigurača u vašoj kući manja od 16 ampera, neka vam električar ugradi osigurač od 16 ampera.
- Napon naveden u „Tehničkim specifikacijama” mora da bude jednak naponu vaše električne mreže.

4 Priprema

4.1 Sortiranje veša

- * Sortirajte veš prema vrsti tkanine, boji, prema tome koliko je prljav i prema dozvoljenoj temperaturi vode.
- * Uvek se držite uputstava koja su navedena na etiketama odeće.

4.2 Priprema veša za pranje

- Brushalteri sa žicom i odeća sa metalnim elementima kao što su kopče ili dugmad oštećuju mašinu. Uklonite metalne dodatke ili operite takav veš tako što ćete ga staviti u pamučnu vreću za veš ili pamučnu jastučnicu. Štaviše, ta vrsta odeće može da se prekomerno zagreje tokom procesa sušenja i da ošteti drugu odeću. Nemojte da koristite mašinu za sušenje takve odeće.
- Odeću male veličine, kao što su dečije sokne i najlon čarape, stavite u pamučnu vreću za veš ili pamučnu jastučnicu.
- Zavesu stavljajte tako da ih ne pritiskate. Uklonite dodatke sa zavesa. Ne sušite zavesu od tila u mašini.
- Zatvorite rajsferšluse, zašijte dugmad koja visi i ušijte pocepano.
- Perite proizvode označene sa „pere se u mašini” ili „pere se na ruke” samo u odgovarajućem programu. Sušite je tako što ćete je okačiti ili položiti na ravnu površinu. Nemojte da koristite mašinu za sušenje takve odeće.
- Ne perite beli i obojeni veš zajedno. Novi tamni pamučni veš može da ispusti puno boje. Perite ih posebno.
- Koristite samo sredstva za boje koja odgovaraju mašinskom pranju. Uvek se držite uputstava na pakovanju.

	OPASNOST!
<ul style="list-style-type: none"> • Oštećene strujne kablove mora zameniti ovlašćeni serviser. 	

3.8 Transport proizvoda

1. Isključite proizvod iz struje pre transporta.
2. Demontirajte spojeve za dovod i odvod vode.
3. Ispustite svu vodu koja je ostala u proizvodu. Pogledajte 6.5
4. Postavite transportne vijke u obrnutom redosledu u odnosu na proceduru rastavljanja. Pogledajte 3.3

	OPASNOST!
<ul style="list-style-type: none"> • Proizvod je pretežak da bi ga nosila jedna osoba. • Proizvod je težak – dve osobe ga moraju nositi i obratite posebnu pažnju na stepenicama. Ako proizvod padne na vas, može izazvati povrede. 	

	OPREZ!
<ul style="list-style-type: none"> • Ambalažni materijali su opasni za decu. Ambalažne materijale čuvajte na sigurnom mestu, van domašaja dece. 	

	INFORMACIJE
<ul style="list-style-type: none"> • Nikad ne premeštajte proizvod bez ispravno montiranih transportnih vijaka! 	



INFORMACIJE

- Veš koji je bio izložen materijama kao što su brašno, prašina, mleko u prahu itd. mora dobro da se istrese pre stavljanja u mašinu. Takve prašine i praškovi na vešu mogu da se natalože u unutrašnjosti proizvoda tokom vremena i izazovu oštećenje.
- Komade odeće od angore držite u frižideru nekoliko sati pre pranja. Na taj način se smanjuje čebanje.
- Pantalone i osetljivo rublje perite izvrnuto naopačke.
- Uporne fleke se moraju pravilno obraditi pre pranja. Ako niste sigurni, raspitajte se u radnji za hemijsko čišćenje.
- Izvadite sve stvari iz džepova, kao što su novčići, olovke i spajalice, izvrnite džepove naopačke i iščekajte ih ako je moguće. Takvi objekti mogu da oštete proizvod ili da izazovu problem sa bukom.

4.3 Preporuke za uštedu energije

Energetska efikasnost može da se poboljša uz programe niske temperature i prikladne deterdžente.

- Proizvod koristiti za najveći kapacitet koji dozvoljava izabrani program, ali ne preopterećujte mašinu; pogledajte "Tabelu programa i korišćenja".
- Držite se uputstava sa pakovanja deterdženta.
- Malo prljav veš perite na niskim temperaturama.
- Koristite brže programe za male količine ili malo prljav veš.
- Ne koristite podešavanja pretpranja i visokih temperatura za veš koji nije mnogo prljav ili isflekao.
- Ako planirate da sušite veš u mašini za sušenje veša, izaberite najveću brzinu centrifuge koja je preporučena za proces pranja.
- Nemojte da koristite više deterdženta nego što je preporučeno na njegovom pakovanju.

4.4 Prvo korišćenje



Pre početka korišćenja proizvoda proverite da li su sve pripreme u skladu sa odeljkom „Važna uputstva vezana za bezbednost i životnu sredinu“ i uputstvima iz odeljka „Instalacija“.

Da biste pripremili proizvod za pranje veša, prvo uključite program za čišćenje doboša. Ako ovaj program nije dostupan na vašoj mašini, koristite metod koji je opisan u odeljku 6.2.



INFORMACIJE

- Koristite sredstvo za uklanjanje kamenca koje je podesno za mašine za pranje veša.
- U proizvodu je ostalo malo vode zbog procesa kontrole kvaliteta u proizvodnji. To ne šteti proizvodu.

4.5 Odgovarajući kapacitet punjenja

Maksimalni kapacitet punjenja zavisi od vrste veša, od toga koliko je prljav i koji program želite da koristite.

Proizvod automatski podešava količinu vode na osnovu težine stavljenog veša.



OPREZ!

- Držite se informacija iz "Tabele programa i korišćenja". Ako je preopterećena, rezultati pranja mašine biće slabiji. Štaviše, mogu se javiti problemi sa bukom i vibriranjem. Za dobar učinak sušenja nemojte da punite mašinu većom količinom veša od preporučene.

Tip veša	Težina (g)	Tip veša	Težina (g)
Kućna haljina	1200	Peškir za ruke	100
Maramica od tkanine	100	Spavačiće	200
Čaršav	700	Donji veš	100
Čaršav	500	Muške radne košulje	600
Jastučnica	200	Muška košulja	200
Stolnjak	250	Muška pidžama	500
Peškir	200	Bluze	100

4.6 Stavljanje veša

1. Otvorite vrata za punjenje veša.
2. Komotno stavite veš u proizvod.
3. Gurnite vrata za punjenje da biste ih zatvorili tako da pritom čujete zvuk zaključavanja. Pazite da vrata ništa ne zahvate.



INFORMACIJE

- Vrata za punjenje su zaključana dok je program u toku. Brava će se odmah otvoriti nakon što se završi program pranja. Ako je unutrašnjost mašine prevruća na kraju programa, vrata za punjenje veša neće se otvoriti dok temperatura ne opadne. Ako se vrata ne otvore, primenite rešenja koja su priložena za grešku „Loading door cannot be opened“ (Vrata za ubacivanje veša se ne mogu otvoriti) u odeljku Rešavanje problema.



OPREZ!

- Ako se veš ubaci neispravno, može doći do problema u vezi sa bukom i vibracijom u mašini.

4.7 Korišćenje deterdženta i omekšivača



INFORMACIJE

- Kada se koristi deterdžent, omekšivač, štirak, boja za tkaninu, izbeljivač ili sredstvo za uklanjanje kamenca, pažljivo pročitajte uputstvo proizvođača na pakovanju i držite se navedenih vrednosti za doziranje. Koristite čašicu za merenje ako postoji.

4.7.1 Fioka za deterdžent

Fioka za deterdžent se sastoji od 3 odeljka:

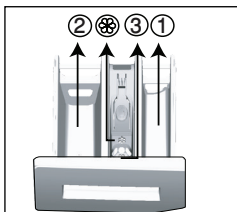

- (1) za pretpranje
- (2) za glavno pranje
- (3) za omekšivač
- (☼) osim toga, postoji sifonski deo u odeljku za omekšivač.

4.7.2 Deterdžent, omekšivač i druga sredstva za pranje

- Dodajte deterdžent i omekšivač pre pokretanja programa pranja.
- Nikada ne ostavljajte otvorenu fioku za deterdžent dok program pranja radi!
- Kada koristite program bez pretpranja, ne stavljajte tečni deterdžent u odeljak za pretpranje (odeljak br. „1“).

- Kod programa sa pretpranjem stavljajte tečni deterdžent u odeljak za pretpranje (odeljak br. „1“).
- Ne birajte program sa pretpranjem ako koristite kesu s deterdžentom ili kuglu za raspršivanje. Stavite kesu s deterdžentom ili kuglu za raspršivanje u mašinu, direktno među vešom. Izvadite ih nakon sušenja.
- Ako koristite tečni deterdžent, nemojte zaboraviti da posudu za tečni deterdžent stavite u odeljak za glavno pranje (odeljak br. 2).
- Kada se mašina nalazi u koraku sušenja, nemojte da dodajete nikakve hemikalije za pranje (tečni deterdžent, omekšivač itd.).

4.7.3 Izbor deterdženta

Tip deterdženta koji treba koristiti zavisi od vrste i boje tkanine.

- Koristite različite deterdžente za beli veš i veš u boji.
- Osetljivu odeću perite specijalnim deterdžentima (tečni deterdžent, šampon za vunu itd.) koji se koriste isključivo za osetljivu odeću.
- Kada perete odeću tamnije boje i jorgane, preporučuje se korišćenje tečnog deterdženta.
- Vunene stvari perite specijalnim deterdžentom koji je namenjen za vunu.



OPREZ!

- Koristite samo deterdžente proizvedene specijalno za mašinsko pranje.
- Nemojte da koristite sapun u obliku pudera.

4.7.4 Podešavanje količine deterdženta

Količina deterdženta koja će da se koristi zavisi od količine veša, od toga koliko je prljav i od tvrdoće vode.

- Nemojte da koristite količine koje prelaze doze preporučene na pakovanju da biste izbegli problem sa previše pene, lošim ispiranjem, finansijskom uštedama i, na kraju, zaštitom okoline.
- Koristite manje deterdženta za male količine veša ili za malo prljav veš.

4.7.5 Korišćenje omekšivača

Sipajte omekšivač u odeljak za omekšivač fioke za deterdžent.

- Nemojte da pređete znak ($>max<$) na odeljku za omekšivač.
- Ako je omekšivač izgubio tečnost ili je koncentrovan, razblažite ga vodom pre nego što ga stavite u fioku za deterdžent.

4.7.6 Korišćenje tečnih deterdženata

4.7.6.1 Ako proizvod sadrži posudu za tečni deterdžent

- Stavite posudu za tečni deterdžent u odeljak br. „2”.
- Ako je omekšivač izgubio tečnost, razblažite ga vodom pre nego što ga stavite u odeljak.

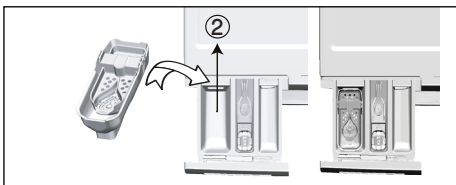

4.7.6.2 Ako je aparat opremljen delom za tečni deterdžent:

- Ako želite da koristite tečni deterdžent, povucite aparat prema sebi. Deo koji ispadne će funkcionisati kao graničnik za tečni deterdžent.
- Ako je neophodno, očistite aparat vodom kada je u odgovarajućem položaju ili tako što ćete ga ukloniti.
- Ako koristite deterdžent u prahu, aparat mora da bude pričvršćen u gornjem položaju.

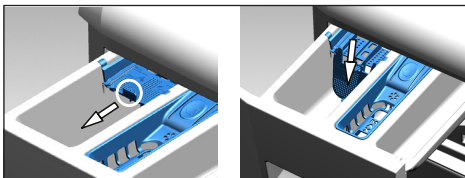

4.7.6.3 Ako proizvod ne sadrži posudu za tečni deterdžent

- Ne koristite tečni deterdžent za pretpranje u programima sa pretpranjem.
- Tečni deterdžent ostavlja fleke na vašoj odeći ako se koristi sa funkcijom odloženog početka. Ako hoćete da koristite funkciju odloženog početka, ne koristite tečni deterdžent.

4.7.7 Korišćenje deterdženta u obliku gela i tablete

- Ako je gustina gel-deterdženta fluidna, a vaša mašina nema specijalnu posudu za teći deterdžent, gel-deterdžent stavite u odeljak za glavno pranje prilikom prvog uzimanja vode. Ako vaša mašina sadrži posudu za tečni deterdžent, sipajte ga u tu posudu pre nego što pokrenete program.
- Ako gustina gel-deterdženta nije fluidna ili je u deterdžent u obliku tablete sa kapsuliranom tečnošću, pre pranja ga stavite direktno u doboš.
- Deterdžent u obliku tablete stavite u odeljak za glavno pranje (odeljak br. „2”) ili direktno u doboš pre pranja.



INFORMACIJE

- Tabletirani deterdženti mogu da ostave talog u fioci za deterdžent. U tom slučaju ostataka, tabletu deterdženta stavite među veš, bliže dnu doboša.



INFORMACIJE

- Tabletirani ili gel deterdžent koristite bez biranja funkcije pretpranja.
- Pre sušenja ne zaboravite da izvadite predmete kao što je plastična posuda za deterdžent iz bubnja.

4.7.8 Korišćenje štirka za veš

- Tečni štirak, štirak u prahu ili koju dodajte u odeljak za omekšivač.
- Nemojte koristiti omekšivač i štirak zajedno u ciklusu pranja.
- Posle korišćenja štirka, obrišite unutrašnjost mašine vlažnom i čistom krpom.

4.7.9 Korišćenje izbeljivača

- Izaberite program sa pretpranjem i dodajte izbeljivač na početku pretpranja. Ne stavljajte deterdžent u odeljak za pretpranje. Alternativno odaberite program sa dodatnim korakom sušenja, dodajte izbeljivač u prazan odeljak fioke za deterdžent i dodajte 1 čašu vode u isti odeljak kad vidite korak ispiranja na ekranu prvi put.
- Nemojte da koristite pomešan izbeljivač i deterdžent.
- Izbeljivač koristite u maloj količini (oko 50 ml) i isperite dobro odeću jer može da iritira kožu. Nemojte da sipate izbeljivač na veš i nemojte da ga koristite sa obojenim vešom.

- Kada koristite izbeljivače na bazi kiseonika, izaberite program koji pere veš na nižoj temperaturi.
- Možete da koristite izbeljivač zasnovan na kiseoniku zajedno sa deterdžentom. Međutim, ako ima drugačiju konzistentnost, najpre dodajte deterdžent u odeljak za deterdžent br. „2” i sačekajte da mašina uzme deterdžent zajedno sa vodom. Dok proizvod nastavlja da uzima vodu, dodajte izbeljivač u isti odeljak.

4.7.10 Korišćenje sredstva za uklanjanje kamenca

- Ako je potrebno, koristite sredstva za uklanjanje kamenca koja su proizvedena specijalno za mašine za pranje veša.

4.8 Saveti za efikasnije pranje

		Odeća			
		Pastelne boje i beli veš	Boje	Crni/veš tamne boje	Osetljivo/Vuna/Svila
		(Preporučeni opseg temperatura zavisi od zaprjanosti: 40–90°C)	(Preporučeni opseg temperatura zavisi od zaprjanosti: hladno -40°C)	(Preporučeni opseg temperatura zavisi od zaprjanosti: hladno -40°C)	(Preporučeni opseg temperatura zavisi od zaprjanosti: hladno -30°C)
Zaprjanost	Veoma prljav (teške mrlje, kao što su mrlje od trave, kafe, vođa i kivi)	Moguće je da bude potrebno da se mrlje tretiraju ili da se obavi pretpranje. Praškasti i tečni deterdženti koji su preporučeni za beli veš mogu se koristiti u dozama preporučenim za veoma prljav veš. Preporučuje se korišćenje praškastih deterdženata za čišćenje mrlja od blata, kao i mrlja koje reaguju na izbeljivače.	Praškasti i tečni deterdženti koji su preporučeni za veš u boji mogu se koristiti u dozama preporučenim za veoma prljav veš. Preporučuje se korišćenje praškastih deterdženata za čišćenje mrlja od blata, kao i mrlja koje reaguju na izbeljivače. Treba koristiti deterdžente koji ne sadrže izbeljivač.	Praškasti i tečni deterdženti koji su preporučeni za veš u boji i tamne boje mogu se koristiti u dozama preporučenim za veoma prljav veš.	Za osetljivu odeću je bolje koristiti tečne deterdžente. Vunena i svilena odeća mora da se pere specijalnim deterdžentima za vunu.
	Normalno prljav (Na primer, za mrlje koje su izazvane znojenjem na okovratnicama i manžetnama)	Praškasti i tečni deterdženti koji su preporučeni za beli veš mogu se koristiti u dozama preporučenim za normalno prljav veš.	Praškasti i tečni deterdženti koji su preporučeni za veš u boji mogu se koristiti u dozama preporučenim za normalno prljav veš. Treba koristiti deterdžente koji ne sadrže izbeljivač.	Praškasti i tečni deterdženti koji su preporučeni za veš u boji i tamne boje mogu se koristiti u dozama preporučenim za normalno prljav veš.	Za osetljivu odeću je bolje koristiti tečne deterdžente. Vunena i svilena odeća mora da se pere specijalnim deterdžentima za vunu.
	Malo prljav (Nema vidljivih mrlja.)	Praškasti i tečni deterdženti koji su preporučeni za beli veš mogu se koristiti u dozama preporučenim za malo prljav veš.	Praškasti i tečni deterdženti koji su preporučeni za veš u boji mogu se koristiti u dozama preporučenim za malo prljav veš. Treba koristiti deterdžente koji ne sadrže izbeljivač.	Praškasti i tečni deterdženti koji su preporučeni za veš u boji i tamne boje mogu se koristiti u dozama preporučenim za malo prljav veš.	Za osetljivu odeću je bolje koristiti tečne deterdžente. Vunena i svilena odeća mora da se pere specijalnim deterdžentima za vunu.

4.9 Saveti za pravilno sušenje

		Programi				
		Sušenje pamuka	Sušenje sintetike	Zaštita za bebe +	Vreme pranja i sušenja	Operi i nosi
Tip odeće	Izdržljiva odeća sa pamukom	Čaršav, posteljina, dečija odeća, majice, dukserice, izdržljiva pletena odeća, teksas, platnene pantalone, košulje, pamučne čarape itd.	Ne preporučuje se!	Pere odnosno suši! Čaršav, posteljina, dečija odeća, majice, dukserice, izdržljiva pletena odeća, teksas, platnene pantalone, košulje, pamučne čarape itd.	Pere odnosno suši! Čaršav, posteljina, dečija odeća, majice, dukserice, izdržljiva pletena odeća, teksas, platnene pantalone, košulje, pamučne čarape itd.	Odeća bez fleka koja je nošena kratko vreme skao što su košulje, majice, dukserice; mora se ubaciti veoma mala količina veša.
	Sintetička odeća (poliester, najlon itd.)	Ne preporučuje se!	Preporučuje se za odeću koja sadrži poliester, najlon, poliacetat i akril. Sušenje se ne preporučuje za odeću koja sadrži viskozu. Trebalo bi uzeti u obzir objašnjenja za sušenje na etiketi za održavanje.	Preporučuje se za odeću koja sadrži poliester, najlon, poliacetat i akril pri niskim temperaturama uz poštovanje obaveštenja za pranje i sušenje navedenih na etiketi za održavanje.	Preporučuje se za odeću koja sadrži poliester, najlon, poliacetat i akril pri niskim temperaturama uz poštovanje obaveštenja za pranje i sušenje navedenih na etiketi za održavanje.	Malo zaprljane i neuflekane košulje, majice i predmeti sa sintetičkim sadržajem. Trebalo bi staviti veoma malu količinu veša.
	Osetljiva odeća (sadrži svilu, vunu, kašmir, angoru itd.)	Ne preporučuje se!	Ne preporučuje se!	Ne preporučuje se!	Ne preporučuje se!	Ne preporučuje se!
	Glomazni predmeti kao što su odelaci, kaputi, zavese itd.	Ne preporučuje se! Nije pogodno sušiti glomazan veš u mašini za pranje veša. Sušite je tako što ćete je okačiti ili položiti na ravnu površinu.	Ne preporučuje se! Nije pogodno sušiti glomazan veš u mašini za pranje veša. Sušite je tako što ćete je okačiti ili položiti na ravnu površinu.	Ne preporučuje se! Nije pogodno sušiti glomazan veš u mašini za pranje veša. Sušite je tako što ćete je okačiti ili položiti na ravnu površinu.	Ne preporučuje se! Nije pogodno sušiti glomazan veš u mašini za pranje veša. Sušite je tako što ćete je okačiti ili položiti na ravnu površinu.	Ne preporučuje se! Nije pogodno sušiti glomazan veš u mašini za pranje veša. Sušite je tako što ćete je okačiti ili položiti na ravnu površinu.

4.10 Prikazano vreme programa

Možete da vidite trajanje programa na ekranu mašine prilikom biranja programa. U zavisnosti od količine veša koju ste ubacili u svoju mašinu, pene, uslova neujednačenog punjenja, fluktuacija u napajanju, pritiska vode i podešavanja programa, trajanje programa se automatski podešava dok je program pokrenut.

POSEBAN SLUČAJ: Na početku programa Pamuk i Eko pamuk, ekran prikazuje trajanje za polovinu punjenja, što je najčešći slučaj upotrebe. Nakon početka programa za 20–25 minuta mašina registruje stvarnu količinu punjenja. A ako je registrovana količina punjenja veća od količine koja odgovara polovini; program pranja se podešava na odgovarajući način i trajanje programa se automatski povećava. Možete da pratite tu promenu na ekranu.

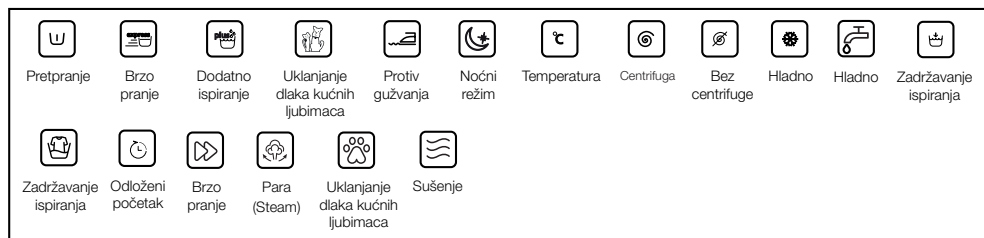

5 Rad sa proizvodom

5.1 Kontrolna tabla

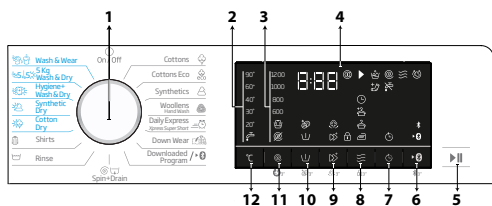

- 1 - Dugme za izbor programa
- 2 – Lampice za nivo temperature
- 3 – Lampice za nivo brzine centrifugiranja
- 4 - D displej
- 5 - Dugme Početak / Pauza
- 6 - Dugme daljinskog upravljača
- 7 - Dugme za podešavanje vremena završetka
- 8 – Dugme za podešavanje nivoa sušenja
- 9 - Taster za dodatne funkcije 2
- 10 - Taster za dodatne funkcije 1
- 11 - Dugme za podešavanje brzine centrifuge
- 12 - Dugme za podešavanje temperature

5.2 Simboli na ekranu

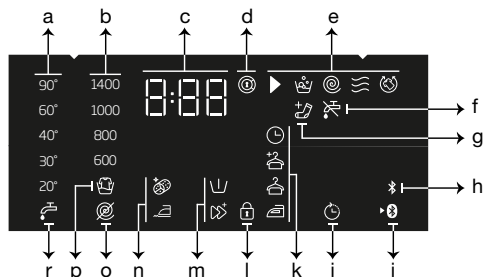

- a - Indikator temperature
- b - Indikator brzine centrifuge
- c - Informacije o trajanju
- d - Simbol za aktiviranje zaključavanja vrata
- e - Indikator za redosled programa
- f - Indikator nestanka vode
- g - Indikator za dodavanje veša
- h - Indikator povezivanja putem Bluetooth
- i - Indikator daljinskog upravljača
- j - Indikator za omogućeni odloženi početak
- k - Indikator za nivo sušenja
- l - Simbol za omogućenu funkciju zaključavanja zbog dece
- m - Indikatori dodatnih funkcija 2
- n - Indikatori dodatnih funkcija 1
- o - Indikator Bez centrifuge
- p - Indikator zadržavanja ispiranja
- r - Indikator hladne vode

5.3 Priprema mašine

1. Proverite da li su creva čvrsto spojena.
2. Uključite mašinu u struju.
3. Otvorite slavinu do kraja.
4. Stavite veš u mašinu.
5. Dodajte deterdžent i omekšivač za veš.

5.4 Izbor programa za pranje

1. U skladu sa „Tabelom za programe i potrošnju” izaberite program koji odgovara količini i nivou zaprljanosti veša.
2. Izaberite traženi program pomoću **dugmeta za izbor programa**.



INFORMACIJE

- Programi su ograničeni najvećom brzinom centrifuge koja odgovara određenoj vrsti tkanine.
- Kada birate program, uvek uzmite u obzir vrstu tkanine, boju, koliko je veš prljav i dopuštenu temperaturu vode.
- Uvek birajte najnižu odgovarajuću temperaturu. Viša temperatura znači veća potrošnja struje.

5.5 Programi za pranje

Zavisno od vrste tkanine, koristite sledeće glavne programe.



INFORMACIJE

- Nakon što izaberete program pranja koji odgovara vašem vešu, možete da pritisnete dugme za sušenje da podesite mašinu za obavljanje sušenja nakon programa pranja. Svakim pritiskom na dugme red sa informacijama prikazuje na kom koraku će se proces sušenja izvršiti i relevantni simbol će se uključiti. Ako želite, možete da nastavite da pritisnete dugme da obavite sušenje za maksimalan dozvoljeni period.
- Simboli na ekranu su shematski i možda ne odgovaraju u potpunosti ovom proizvodu.
- Ako perete i sušite pomoću funkcije Sušenje, stavite maksimalno 5 kg veša u mašinu. Ako premašite kapacitet mašine, vaš veš se neće sušiti i mašina će raditi duže, što će dovesti do veće potrošnje energije.

• Cottons (Pamuk)

U ovom programu možete da perete svoje izdržljivo pamučno rublje (čaršave, posteljinu, peškire, bademantile, veš itd.). Kada pritisnete taster za funkciju brzog pranja, trajanje programa se vidno smanjuje, ali je efikasno pranje zagarantovano intenzivnim pokretima mašine tokom pranja. Ako se funkcija brzog pranja ne izabere, vrhunski učinak pranja i ispiranja je zagarantovan za vaše izuzetno zaprljano rublje.



INFORMACIJE

- Možete da sušite veš bez prekida odmah nakon završetka programa pranja (moguće je obaviti automatsko ili zakazano sušenje nakon ciklusa pranja). Za to morate da izaberete i funkciju Sušenje pre pokretanja programa pranja.
- Prema izboru postavki sušenja koje ćete dodati u programe pranja možete videti kada se program završava na ekranu mašine.
- Ako ne želite da se sušenje odvije posle programa koji ste izabrali, pritisnite i držite dugme dodatne funkcije Sušenje dok se lampica sušenja ne isključi.

• Synthetics (Sintetika)

Možete da koristite program za pranje košulja, mešovitih tkanina koje sadrže sintetiku/pamuk itd. Trajanje programa je приметно kraće i efikasan učinak pranja je zagarantovan. Ako se funkcija brzog pranja ne izabere, vrhunski učinak pranja i ispiranja je zagarantovan za vaše izuzetno zaprljano rublje.



INFORMACIJE

- Možete da sušite veš bez prekida odmah nakon završetka programa pranja (moguće je obaviti automatsko ili zakazano sušenje nakon ciklusa pranja). Za to morate da izaberete i funkciju Sušenje pre pokretanja programa pranja.
- Prema izboru postavki sušenja koje ćete dodati u programe pranja možete videti kada se program završava na ekranu mašine.
- Ako ne želite da se sušenje odvije posle programa koji ste izabrali, pritisnite i držite dugme dodatne funkcije Sušenje dok se lampica sušenja ne isključi.

• Woollens/Hand Wash (Vuna/Ručno pranje)

Koristite ovaj program za pranje svoje vunene odeće. Izaberite odgovarajuću temperaturu koja je navedena na etiketama odeće. Vaš veš će se prati uz veoma delikatne pokrete da bi se izbegla bilo koja vrsta oštećenja.



INFORMACIJE

- Funkcija sušenja se ne može izabrati u programu pranja koji je namenjen vunenom vešu.

• Cottons Eco (Pamuk Eko)

Koristite za pranje normalno zaprljanog veša od izdržljivog pamuka i lana. Iako pere duže od ostalih programa, omogućava veliku uštedu energije i vode. Stvarna temperatura vode može se razlikovati od navedene temperature pranja. Prilikom pranja manje količine veša (npr. polovina kapaciteta ili manje), trajanje koraka programa može automatski da postane kraće. U ovom slučaju, potrošnja energije i vode će se smanjiti dodatno, omogućavajući ekonomičnije pranje.



INFORMACIJE

- Možete da sušite veš bez prekida odmah nakon završetka programa pranja (moguće je obaviti automatsko ili zakazano sušenje nakon ciklusa pranja). Za to morate da izaberete i funkciju Sušenje pre pokretanja programa pranja.
- Prema izboru postavki sušenja koje ćete dodati u programe pranja možete videti kada se program završava na ekranu mašine.
- Ako ne želite da se sušenje odvije posle programa koji ste izabrali, pritisnite i držite dugme dodatne funkcije Sušenje dok se lampica sušenja ne isključi.

• Daily Express / Xpress Super Short (Dnevno brzo pranje / Super kratko)

Koristite ovaj program za pranje pamučne odeće koja nije mnogo prljava za kraće vreme. Kada se izabere funkcija brzog pranja, trajanje programa se može skratiti na do 14 minuta. Kada se izabere funkcija brzog pranja, smete da perete najviše 2 (dva) kg veša.



INFORMACIJE

- Možete da sušite veš bez prekida odmah nakon završetka programa pranja (moguće je obaviti automatsko ili zakazano sušenje nakon ciklusa pranja). Za to morate da izaberete i funkciju Sušenje pre pokretanja programa pranja.
- Prema izboru postavki sušenja koje ćete dodati u programe pranja možete videti kada se program završava na ekranu mašine.
- Ako ne želite da se sušenje odvije posle programa koji ste izabrali, pritisnite i držite dugme dodatne funkcije Sušenje dok se lampica sušenja ne isključi.

• Shirts (Košulje)

Koristite ovaj program za pranje košulja od pamuka, sintetike i tkanina koje sadrže sintetiku. Taj program obezbeđuje da se vaša odeća manje gužva. Kada se izabere funkcija brzog pranja, koristi se algoritam pretpranje.

- Nanesite hemijsko sredstvo za pretpranje na svoju odeću direktno ili ga dodajte zajedno sa deterdžentom u odeljak za deterdžent u prahu kada mašina počne da uzima vodu. Na taj način će vam trebati mnogo manje vremena da ostvarite učinak koji biste u normalnim uslovima ostvarili uz standardan ciklus pranja. Vaše košulje će trajati duže.



INFORMACIJE

- Možete da sušite veš bez prekida odmah nakon završetka programa pranja (moguće je obaviti automatsko ili zakazano sušenje nakon ciklusa pranja). Za to morate da izaberete i funkciju Sušenje pre pokretanja programa pranja.
- Prema izboru postavki sušenja koje ćete dodati u programe pranja možete videti kada se program završava na ekranu mašine.
- Ako ne želite da se sušenje odvije posle programa koji ste izabrali, pritisnite i držite dugme dodatne funkcije Sušenje dok se lampica sušenja ne isključi.

• Down Wear (Program Down Wear)

Koristite taj program za pranje kaputa, prsluka, jakni itd. koji sadrže oznaku „pere se u mašini“. Zahvaljujući posebnim režimima rada centrifuge, zagarantovano je da voda dopre do međuprostora između perja.

• Downloaded Program (Preuzeti program)

To je posebni program koji vam omogućava da preuzmete različite programe kada želite. Na početku postoji program koji ćete videti koristeći aplikaciju HomeWhiz kao podrazumevanu. Međutim, možete da koristite aplikaciju HomeWhiz za biranje programa iz prethodno definisanih podešavanja programa, a zatim možete da ga promenite.



INFORMACIJE

- Ako želite da koristite funkcije HomeWhiz i Daljinsko upravljanje, treba da izaberete Preuzeti program. Pogledajte odeljak HomeWhiz i funkciju Daljinsko upravljanje za više detalja.

• Mešano

Možete da koristite taj program za pranje pamuka i sintetike zajedno bez potrebe razvrstavanja.



INFORMACIJE

- Možete da sušite veš bez prekida odmah nakon završetka programa pranja (moguće je obaviti automatsko ili zakazano sušenje nakon ciklusa pranja). Za to morate da izaberete i funkciju Sušenje pre pokretanja programa pranja.
- Prema izboru postavki sušenja koje ćete dodati u programe pranja možete videti kada se program završava na ekranu mašine.
- Ako ne želite da se sušenje odvije posle programa koji ste izabrali, pritisnite i držite dugme dodatne funkcije Sušenje dok se lampica sušenja ne isključi.

• Odeća za rekreaciju / sportska odeća

Koristite taj program za pranje odeće za spoljašnje uslove / sportske odeće koja sadrži mešavinu pamuka/sintetike, kao i vodootporne odeće kao što je gore-tex. Taj program pere vaš veš delikatno zahvaljujući posebnim pokretima okretanja.



INFORMACIJE

- Možete da sušite veš bez prekida odmah nakon završetka programa pranja (moguće je obaviti automatsko ili zakazano sušenje nakon ciklusa pranja). Za to morate da izaberete i funkciju Sušenje pre pokretanja programa pranja.
- Prema izboru postavki sušenja koje ćete dodati u programe pranja možete videti kada se program završava na ekranu mašine.
- Ako ne želite da se sušenje odvije posle programa koji ste izabrali, pritisnite i držite dugme dodatne funkcije Sušenje dok se lampica sušenja ne isključi.

• Rinse (Ispiranje)

Koristite kada hoćete posebno ispiranje ili dodavanje štirka.

• Spin+Drain (Centrifuga + sušenje)

Koristite ovaj program za vađenje vode iz mašine.

5.6 Izbor temperature



Kad god izaberete novi program, preporučena temperatura za izabrani program se pojavljuje na indikatoru temperature. Moguće je da vrednost preporučene temperature ne predstavlja najvišu vrednost koja se može izabrati za odgovarajući program.

Pritisnite dugme **Podešavanje temperature** za promenu temperature.



INFORMACIJE

- Možete da sušite veš bez prekida odmah nakon završetka programa pranja (moguće je obaviti automatsko ili zakazano sušenje nakon ciklusa pranja). Za to morate da izaberete i funkciju Sušenje pre pokretanja programa pranja.
- Prema izboru postavki sušenja koje ćete dodati u programe pranja možete videti kada se program završava na ekranu mašine.
- Ako ne želite da se sušenje odvije posle programa koji ste izabrali, pritisnite i držite dugme dodatne funkcije Sušenje dok se lampica sušenja ne isključi.



INFORMACIJE

- Dugme za podešavanje temperature radi samo unazad. Na primer, ako ekran prikazuje 40 °C, a vi želite da izaberete 60 °C, moraćete da pritisnete dugme nekoliko puta dok ne dostignete 60 °C sa 40 °C.



INFORMACIJE

- Ako dođete do opcije za hladnu vodu i pritisnete dugme za podešavanje temperature, preporučena maksimalna temperatura za izabrani program se prikazuje na displeju. Da biste smanjili temperaturu, ponovo pritisnite taster za podešavanje temperature.

Na kraju se uključuje lampica za hladnu vodu koja naznačava hladno pranje. Možete takođe da promenite temperaturu nakon što ciklus pranja počne. Možete da izaberete željenu temperaturu nakon što program pranja počne. Međutim, to morate da uradite pre nego što počne korak zagrevanja.

5.7 Izbor brzine centrifuge

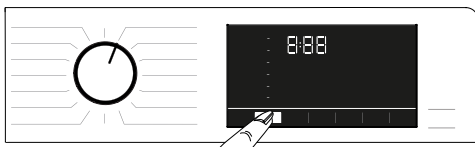

• Tamni veš / džins

Koristite ovaj program da zaštitite boju svoje tamno obojene odeće ili džinsa. Taj program obezbeđuje visoku efikasnost pranja, zahvaljujući posebnom kretanju bubnja, čak i pri niskim temperaturama. Preporučuje se da se za veš tamne boje koristi tečni deterdžent ili šampon za vunu. Nemojte da perete svoju osetljivu odeću koja sadrži vunu itd. u ovom programu.

• Donji veš

Možete da koristite ovaj program za pranje osetljivog veša koji je pogodan za ručno pranje, kao i za osetljivo žensko donje rublje. U mreži za pranje se sme prati samo mala količina veša. Kopče, dugmad itd. moraju da budu zakopčani, a rajsfešlusi zatvoreni.

• Peškir

Koristite ovaj program za pranje izdržljivog pamučnog veša kao što su peškiri. Peškire stavite u mašinu vodeći računa da ih postavite tako da ne dodiruju odeljak ili staklo.

Kad god se izabere novi program, preporučena brzina centrifuge izabranog programa se prikazuje na indikatoru **Brzina centrifuge**.



INFORMACIJE

- Moguće je da preporučena brzina centrifugiranja ne predstavlja najvišu vrednost koja se može izabrati za odgovarajući program.

Pritisnite dugme **Podešavanje brzine centrifuge** za promenu brzine centrifuge. Brzina centrifuge se postepeno smanjuje. Zatim se, zavisno od modela ovog proizvoda, na displeju prikazuju opcije „Zadržavanje ispiranja” i „Bez centrifuge”.



INFORMACIJE

- Dugme Podešavanje brzine centrifuge radi samo unazad. Na primer, ako ekran prikazuje 800 o/min, a vi želite da izaberete 1000 o/min, moraćete da pritisnete dugme nekoliko puta dok ne dostignete 1000 o/min sa 800 o/min.

5.7.1 Ako želite da centrifugirate veš nakon funkcije „Zadržavanje ispiranja“:

- Podesite **Brzinu centrifuge**.
- pritisnite taster **Početak/pauza**.
Program će nastaviti rad. Mašina će da izbaci vodu i da centrifugira odeću. Ako želite da izbacite vodu na kraju programa bez centrifugiranja, možete da iskoristite funkciju **Bez centrifuge**.



INFORMACIJE

- Ako pritisnete dugme za podešavanje brzine centrifuge u programu gde brzina centrifuge nije dozvoljena, podešavanje brzine centrifuge neće se promeniti i zaćučete upozorenje.

Možete takođe da promenite brzinu centrifugiranja nakon što ciklus pranja počne. Nakon što se ciklus pranja završi, možete da izaberete dugme za podešavanje brzine centrifuge da izaberete brzinu centrifuge. Međutim, to morate da uradite pre nego što počne korak centrifugiranja.

5.7.2 Izbor dodatnih funkcija za sušenje



Kada izaberete novi program pranja, pritisnite izbor dodatne funkcije da podesite opciju sušenja koja je prikladna za taj program.



INFORMACIJE

- Ako pritisnete dugme pomoćne funkcije sušenja u programima gde korak sušenja nije dozvoljen, lampica za sušenje neće se promeniti i zaćučete upozorenje.



INFORMACIJE

- Samo za programe sušenja – pritisnite dugme za izbor dodatnih funkcija za podešavanje pogodne opcije sušenja.

5.8 Programi za sušenje



OPREZ!

- Tokom programa sušenja mašina automatski uklanja the dlačice sa odeće. Mašina koristi vodu u koraku sušenja. Zato slavina mašine treba da bude otvorena i za programe sušenja.
- Kada izaberete novi program pranja, pritisnite izbor dodatne funkcije da podesite opciju sušenja koja je prikladna za taj program.



INFORMACIJE

- Korak centrifugiranja postoji u programima za sušenje. Mašina izvršava taj proces da bi se skratilo vreme sušenja. Dok se bira program sušenja, podešavanje brzine centrifuge nalazi se unutar opsega maksimalne brzine centrifuge.
- Ako pritisnete dugme pomoćne funkcije sušenja u programima gde korak sušenja nije dozvoljen, lampica za sušenje neće se promeniti i zaćučete upozorenje.
- Samo za programe sušenja – pritisnite dugme za izbor dodatnih funkcija za podešavanje pogodne opcije sušenja.
- U slučaju nestanka vode, pranje ili sušenje ne mogu da se obave.

• Synthetic Dry (Sušenje sintetike)

Koristite taj program za sušenje sintetičke odeće dok je težina suvog veša do 3 kg. U tom programu možete da obavljate samo sušenje.



INFORMACIJE

- Za težinu suvog veša pogledajte 4. odeljak, korak 4.5.

• Cotton Dry (Sušenje pamuka)

Koristite taj program za sušenje pamučne odeće uz težinu suvog veša do 5 kg. U tom programu možete da obavljate samo sušenje.



INFORMACIJE

- Ako nameravate da sušite veš koji sadrži samo peškire i bade mantile, maksimalna količina veša koja može da se ubaci je 4 kg.
- Za težinu suvog veša pogledajte 4. odeljak, korak 4.5.

U programu pranja od 5 kg i programu sušenja od 5 preporučljivo je da se mašina napuni do nivoa koji je prikazan iznad za idealne uslove sušenja (možete da vidite strelicu za označavanje nivoa ako otvorite vrata za punjenje).

• Wash & Wear (Pranje i sušenje)

Koristite taj program za pranje 0,5 kg veša (2 košulje) za 40 minuta ili 1 kg veša (5 košulja) za 60 minuta.



INFORMACIJE

- Program Operi i nosi namenjen je za brzo pranje i sušenje svakodnevne odeće koja je nošena kratak vremenski period i nije veoma zaprljana. Taj program je pogodan za tanku odeću koja se brzo suši (košulje, majice).
- Druge opcije sušenja ili programi treba da se koriste za veš koji ima debelu teksturu i kom je potrebno više vremena da se osuši.

5.9 Programi za pranje i sušenje



OPREZ!

- Tokom programa sušenja mašina automatski uklanja the dlačice sa odeće. Mašina koristi vodu u koraku sušenja. Zato slavina mašine treba da bude otvorena i za programe sušenja.

• Hygiene+ Wash & Dry (Antialergijsko pranje i sušenje)

Primena koraka pare na početku programa omogućava da nečistoća jednostavno smekša. Koristite taj program za pranje i brzo sušenje veša (do 2 kg) koji zahteva antialergijsko i higijensko pranje (pamuk kao što je odeća za bebe, čaršavi i donji veš).

• 5 Kg Wash & Dry (Pranje i sušenje – 5 Kg)

Koristite taj program za pranje pamučnog veša do 5 kg i osušite ga odmah nakon programa pranja, a da ne morate ništa više da izaberete.



INFORMACIJE

- Kada se izabere ovaj program, dodatna funkcija spoljnog sušenja ne može se izabrati.



INFORMACIJE

- Program Protiv alergije je testiran i odobren od strane „Britanske fondacije za alergije“ (Allergy UK) sa sedištem u Ujedinjenom Kraljevstvu.

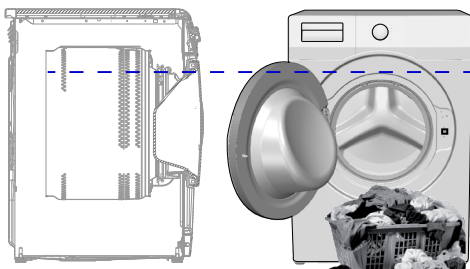

5.10 Tabela programa i potrošnje (za pranje)

SB	Program (°C)	Maks. opterećenje (kg)	Potrošnja vode (l)	Potrošnja energije (kWh)	Maks. brzina***	Pomoćna funkcija					Raspon temperature koji može da se izabere u °C
						Prepranje	Brzo+	Para	Protiv gužvanja+	Sušenje	
Cottons	90	8	90	2,50	1200	•	•	•	•	•	Hladno - 90
	60	8	90	1,80	1200	•	•	•	•	•	Hladno - 90
	40	8	88	0,97	1200	•	•	•	•	•	Hladno - 90
Cottons Eco	60**	8	47	0,76	1200					•	Hladno - 60
Synthetics	60	3	60	1,35	1200	•	•	•	•	•	Hladno - 60
	40	3	58	0,85	1200	•	•	•	•	•	Hladno - 60
Daily Express / Xpress Super Short	90	8	68	2,20	1200		•	•	•	•	Hladno - 90
	60	8	68	1,20	1200		•	•	•	•	Hladno - 90
	30	8	68	0,20	1200		•	•	•	•	Hladno - 90
Daily Express / Xpress Super Short + Brzo+	30	2	40	0,15	1200		•	•	•	•	Hladno - 90
Woolens / Hand Wash	40	1,5	55	0,50	1200						Hladno - 40
Down Wear	60	2	75	1,30	1000			•			Hladno - 60
Shirts	60	3	63	1,23	800	•	•	•	•	•	Hladno - 60
Čišćenje doboša+	90	-	76	2,60	600			*		*	90
Downloaded Program (Preuzeti program) *****											
Mešano	40	3,5	70	0,90	800	•	•	•	•	•	Hladno - 40
Odeća za rekreaciju / sportska odeća	40	3,5	52	0,65	1200	•				•	Hladno - 40
Tamni veš / džins	40	3,5	70	0,85	1200	•	•	•	•	•	Hladno - 40
Peškiri	60	1	86	1,20	1000			•			Hladno - 60
Donji veš	30	1	65	0,56	600						Hladno - 30

• : Bira se.

* : Automatski se biraju, ne mogu se otkazati.

** : Program znaka za energiju (EN 50229)

*** : Ako je maksimalna brzina centrifuge mašine manja, možete da birate vrednosti samo do vrednosti maksimalne brzine centrifuge.

***** : Ti programi mogu da se koriste uz aplikaciju HomeWhiz.

- : Pogledajte opis programa za maksimalno opterećenje.



INFORMACIJE

- Dodatne funkcije u tabeli mogu da se razlikuju prema modelu Vaše mašine.
- Potrošnja vode i struje može da bude različita, što zavisi od promena u pritisku vode, tvrdoći vode i temperaturi vode, temperaturi okoline, vrsti i količini veša, izboru pomoćnih funkcija i brzine centrifuge, kao i promena napona strujne mreže.
- Na displeju svoje mašine možete da vidite trajanje pranja tokom biranja programa. U zavisnosti od količine veša koji ste stavili u mašinu, može doći do vremenskog odstupanja u trajanju od 1–1,5 časova između trajanja pranja koje je prikazano na displeju i stvarnog trajanja programa pranja. Trajanje se automatski ispravlja odmah nakon početka programa pranja.
- Režime za biranje dodatne funkcije može da promeni proizvođač. Novi modeli biranja mogu da se dodaju ili postojeći mogu da se uklone.”
- „Brzina centrifuge vaše mašine može da varira od programa do programa; brzina centrifuge ne sme da pređe maksimalnu brzinu centrifuge na vašoj mašini.”

Tabela programa i korišćenja (za sušenje)

sb	Program (°C)	Maks. opterećenje (kg)	Potrošnja vode (l)	Potrošnja energije (kWh)	Maks. brzina***	Pomoćna funkcija					Nivo sušenja				Raspon temperature koji može da se izabere u °C
						Prepranje	Brzo+	Para	Protiv gužvanja+	Sušenje	Dodatno sušenje	Suvo za orman	Suvo za preglañje	Vremenski podešeno sušenje	
Cotton Dry	-	5	45	3,20	1200				•	*	•	•	•	•	-
Synthetic Dry	-	3	30	2,10	-				•	*		•	•	•	-
Hygiene+ Wash & Dry	60	2	120	3,80	1200			*	•	*	•	•	•	•	90-30
5 Kg Wash & Dry	60	5	94	5,00	1200				•	*	•	•	•	•	60-Hladno
Wash & Wear	30	0,5	35	0,60	1200				•	*				•	30-Hladno
Wash & Wear	30	1	44	1,00	1200				•	*				•	30-Hladno



INFORMACIJE

Informacije za institucije za testiranje:

„Testovi učinka pranja za označavanje energije u EU obavljani su na programu „Pamuk eko 60 °C“ u skladu sa standardom EN 50229.

U skladu sa standardom EN 50229 za označavanje potrošnje energije prilikom sušenja u EU, maksimalno opterećenje pranja mora da bude podeljeno u grupe maksimalnog opterećenja sušenja i preostalog veša za sušenje, a zatim svaka količina veša mora da se suši koristeći opciju „Ekstra suvo sušenje pamuka“.

5.11 Izbor dodatnih funkcija

Izaberite željene dodatne funkcije pre pokretanja programa. Kada se program izabere, uključice se lampice dodatnih funkcija koje se mogu izabrati uz taj program.

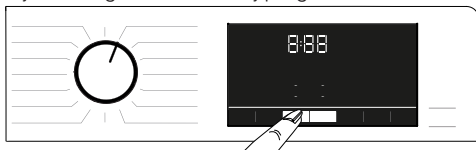

INFORMACIJE

- Lampice dodatnih funkcija koja se ne mogu izabrati sa izabranim programom ne svetle. Ako pritisnete dugmad ovih pomoćnih funkcija, začućete upozorenje i izbor će biti onemogućen.



INFORMACIJE

- Neke funkcije ne mogu da se izaberu zajedno. U slučaju da se druga dodatna funkcija kosi sa prvom koja je izabrana pre pokretanja mašine, prva izabrana funkcija će biti otkazana, dok će druga izabrana funkcija ostati aktivna.
- Dodatna funkcija koja nije kompatibilna sa programom se ne može izabrati. (Pogledajte „Tabelu programa i korišćenja“)
- Neki programi imaju dodatne funkcije koje se moraju pokretati sa izabranim programom. Te funkcije se ne mogu otkazati. Lampica odgovarajuće funkcije je već uključena.



INFORMACIJE

- Ako izabrani nivo vlažnosti (Suvo za peglanje, Suvo za ormar, Dodatno sušenje za ormar) ne može da se dostigne na kraju programa sušenja, mašina će automatski produžiti trajanje programa. Program će duže trajati.
- Ako se izabere vremenski ograničeno sušenje, program će se prekinuti na kraju vremena sušenja čak i ako veš nije suv.
- Ako se tokom programa sušenja izabrani nivo vlažnosti (Suvo za peglanje, Suvo za ormar, Dodatno sušenje za ormar) dostigne ili proces sušenja brže napreduje u opcijama vremenskog sušenja, program će kraće trajati. Smanjenje vremena će se prikazati na ekranu.

5.11.1 Dodatne funkcije

• Pretpranje

Pretpranje je neophodno samo za jako prljavi veš. Bez pretpranja štedite struju, vodu, deterdžent i vreme.

• Brzo+

Možete da pritisnete taster za Brzo pranje da skratite trajanje programa nakon izbora programa. Za neke programe vreme može da se skрати za preko 50%. Ipak, za srednje i blago zaprljan veš, dobićete iste rezultate pranja za kraće vreme. Iako to zavisi od programa, ako jednom pritisnete dugme Brzo pranje, vreme trajanja programa će se skratiti do određenog nivoa. Pritisnite isto dugme drugi put da smanjite vreme na minimalan nivo. Za bolje rezultate pranja nemojte da koristite dugme Brzo pranje za veoma zaprljan veš. Za srednje i blago zaprljan veš koristite dugme Brzo pranje da skratite trajanje programa.

• Daljinski upravljač

Možete da koristite ovaj taster za dodatnu funkciju za povezivanje svog proizvoda sa pametnim uređajima. Za detaljne informacije pogledajte funkciju HomeWhiz i Daljinski upravljač.

• Prilagođeni program

Ta pomoćna funkcija može da se koristi samo za programe Pamuk i Sintetika zajedno sa aplikacijom HomeWhiz. Kada se aktivira ta dodatna funkcija, možete da dodate do 4 dodatna koraka ispiranja u program. Možete da izaberete i koristite neke dodatne funkcije čak i ako se ne nalaze na vašem programu. Možete da produžite ili skratite programe Pamuk i Sintetika u okviru bezbednog opsega.

• Sušenje

Ta funkcija suši vaš veš nakon ciklusa pranja. Podesite tabelu programa za programe koji mogu da se koriste sa tom funkcijom.

5.11.2 Funkcije/programi izabrani pritiskom dugmadi za funkcije tokom 3 sekunde

• Čišćenje doboša+ 3"

Pritisnite i zadržite pritisak na taster za dodatnu funkciju 1 tokom 3 sekunde za izbor programa. Koristite redovno (jednom na svakih 1–2 meseca) da biste očistili doboš i obezbedili potrebnu higijenu. Para se primenjuje pre programa da bi se omekšali ostaci u dobošu. Pokrenite program kada je mašina u potpunosti prazna. Da biste postigli bolje rezultate, stavite sredstvo za uklanjanje kamenca iz mašina za pranje u odeljak II za deterdžent. „2“. Ovaj program sadrži korak sušenja koji se pokreće nakon koraka čišćenja bubnja da bi se osušila unutrašnjost mašine.



INFORMACIJE

- Ovo nije program za pranje. Ovo je program za održavanje.
- Nemojte da pokrećete program ako u mašini ima veša. Ukoliko pokušate da učinite to, mašina automatski detektuje da u mašini ima veša i prekida program.

• Protiv gužvanja+ 3"

Ako pritisnete i zadržite pritisak na dugme za biranje centrifuge 3 sekunde, ta funkcija se bira i lampica za praćenje odgovarajućeg programa se uključuje. Kada se ta funkcija izabere, on izlaže veš vazduhu do 8 časova na kraju programa da bi se sprečilo gužvanje. Možete da otkažete program i da izvadite veš u bilo kom trenutku u periodu od 8 časova. Pritisnite dugme za biranje

funkcija ili dugme za uključivanje/isključivanje mašine da biste otkazali funkciju. Lampica za praćenje programa nastaviće da svetli sve dok se funkcija ne otkaže ili dok se korak ne završi. Ako se funkcija ne može otkazati, ona će takođe biti aktivna u narednim ciklusima pranja.

• Para

Možete da pritisnete i zadržite pritisak na taster za dodatnu funkciju 2 tokom 3 sekunde za izbor te funkcije.

Koristite taj program da smanjite nabore i skratite vreme peglanja za malu količinu pamučne, sintetičke ili mešane odeće koja nije isflekana.

• Zaključavanje zbog dece

Možete da koristite funkciju zaključavanja zbog dece da biste sprečili da se deca igraju mašinom. Na taj način možete sprečiti bilo kakve izmene programa koji je u toku.



INFORMACIJE

- Kada se zaključavanje zbog dece omogući, možete da pritisnete taster za uključivanje/isključivanje da uključite ili isključite mašinu. Program se nastavlja kada ponovo pokrenete mašinu.
- Začujete upozorenje ako je dugmad pritisnuta dok je omogućeno zaključavanje zbog dece. Zvučno upozorenje će se otkazati ako se dugmad pritisne pet puta zaredom.

Da biste omogućili

zaključavanje zbog dece:

Pritisnite i zadržite dugme za podešavanje nivoa sušenja 3 sekunde. Kada se odbrojavanje „3-2-1” na ekranu završi, ikonica Zaključavanje zbog dece će se prikazati. Kada

ugledate to upozorenje, možete da otpustite dugme za **podešavanje nivoa sušenja**.

Da biste onemogućili

zaključavanje zbog dece:

Pritisnite i zadržite dugme za podešavanje nivoa sušenja 3 sekunde. Kada se odbrojavanje „3-2-1” na ekranu završi, ikonica Zaključavanje zbog dece će nestati.

• Bluetooth

Možete da koristite funkciju povezivanja putem Bluetooth-a da uparite svoju mašinu sa svojim pametnim uređajem. Na taj način možete da koristite pametni uređaj da dobijete informacije o svojoj mašini i da upravljate njome.

Da biste omogućili Bluetooth:

Pritisnite i zadržite dugme za funkciju daljinskog upravljača 3 sekunde. Videćete odbrojavanje „3-2-1”, i simbol “Bluetooth” će se prikazati. Otpustite **dugme funkcije daljinskog upravljača**. Ikonica Bluetooth-a će zatrepereti dok se proizvod uparuje sa pametnim uređajem. Ako je povezivanje uspešno, lampica ikonice će ostati uključena.

Da biste onemogućili Bluetooth:

Pritisnite i zadržite dugme za funkciju daljinskog upravljača 3 sekunde.

Kada se odbrojavanje „3-2-1” na ekranu završi, ikonica “Bluetooth” će nestati.



INFORMACIJE

- Morate da obavite prvo podešavanje aplikacije HomeWhiz da bi se omogućio Bluetooth. Nakon podešavanja, ako pritisnete dugme funkcije daljinskog upravljača dok je dugme u položaju Preuzimanje programa / Daljinski upravljač, povezivanje putem Bluetooth-a se automatski omogućava.

5.12 Koraci sušenja



5.12.1 Suvo za preglanje

Sušenje se nastavlja dok nivo vlažnosti ne dostigne korak „Suvo za peglanje”.

5.12.2 Suvo za orman

Sušenje se nastavlja dok nivo sušenja ne dostigne korak „Suvo za ormar”.

5.12.3 Dodatno sušenje

Sušenje se nastavlja dok nivo sušenja ne dostigne korak „Dodatno suvo za ormar”.



INFORMACIJE

- Nivo sušenja može da se promeni u zavisnosti od mešavine veša, vrste materijala, količine i nivoa vlažnosti veša.
- Nemojte da koristite mašinu za sušenje veša koji sadrži čipku, til, nakit, perle, šljokice, žicu itd. ili veš sa visokim sadržajem svile.

5.12.4 Vremenski podešeno sušenje 🕒

Možete da izaberete 30, 90 ili 150 minuta sušenja da dostignete željeni nivo suvoće pri niskoj temperaturi.



INFORMACIJE

- Kada sušite male količine veša (najviše 2 stvari), izaberite korake vremenskog sušenja u programima sušenja za pamuk ili sintetiku.
- Ako veš nije suv koliko vi to želite na kraju programa sušenja, vremensko sušenje može da se izabere da bi se proces završio.
- Kada se ova funkcija izabere, mašina izvršava sušenje za podešeno vreme bez obzira na nivo sušenja.

5.13 Prikaz vremena

Dok je program pokrenut, vreme koje je preostalo do kraja programa prikazuje se izraženo u časovima i minutima, npr. „01:30“.



INFORMACIJE

- Trajanje programa se može razlikovati od vrednosti navedenih u odeljku „Tabela programa i potrošnje“ u zavisnosti od pritiska vode, tvrdoće vode i temperature, temperature okoline, vrste i količine veša, izbora dodatnih funkcija i promena električnog napona.

5.14 Vreme završetka

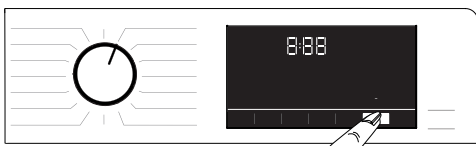

Pomoću funkcije **Vreme završetka** može se odložiti početak programa do 24 sata. Nakon pritiskanja dugmeta **Vreme završetka**, prikazuje se procenjeno vreme završetka programa. Ako se podesi **Vreme završetka**, lampica za **Vreme završetka** se uključuje. Da biste se postarali da se omogućí funkcija Vreme završetka i da se program završi na kraju definisanog trajanja, treba da pritisnete **Početak / Pauza** nakon podešavanja trajanja. Dugme **Početak/ Pauza** prestaje da treperi i ostaje uključeno.

Ako želite da otkazete funkciju Vreme završetka, pritisajte dugme **Vreme završetka** dok se lampica Vreme završetka ne isključi ili pritisnite dugme **Uključeno/isključeno** da biste isključili i uključili mašinu.

1. Otvorite vrata za ubacivanje veša, stavite veš i sipajte deterđent itd.
2. Izaberite program pranja, temperaturu, brzinu centrifuge i, ako je potrebno, dodatne funkcije.
3. Pritisnite dugme **Vreme završetka** da podesite željeno vreme završetka. Lampica za **Vreme završetka** se uključuje.
4. Pritisnite dugme **Početak / Pauza**. Odbrojavanje počinje. Znak „:“ u sredini vremena završetka počinje da trepće na displeju.



INFORMACIJE

- Nemojte da koristite tačne deterđente kada aktivirate funkciju Vreme završetka! Fleke mogu da ostanu na odeći.
- Vrata ostaju zaključana tokom perioda odbrojavanja vremena završetka. Ako želite da otključate vrata, pritisnite taster za početak/pauzu programa da biste prebacili mašinu u režim pauze. Na kraju odbrojavanja, simbol vremena završetka se isključuje, pokreće se ciklus pranja, a na displeju se pojavljuje vreme izabranog programa.
- Kada se izabere Vreme završetka, vreme koje se prikazuje na ekranu se sastoji od vremena završetka zajedno sa trajanjem izabranog programa.

5.15 Pokretanje programa

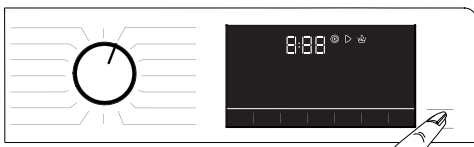

1. Pritisnite dugme **Početak/Pauza** da biste uključili program.
2. Treperuća lampica dugmeta **Početak/ Pauza** ostaje uključena, naznačavajući da je program pokrenut.
3. Vrata za ubacivanje veša se zaključavaju. Kada se vrata zaključaju, prikazuje se upozorenje „Locking Door“ (Zaključavanje vrata).

5.16 Zaključavanje vrata za punjenje veša



Na vratima za punjenje veša postoji sistem zaključavanja mašine koji sprečava otvaranje vrata za punjenje veša u slučaju kada je nivo vode neodgovarajući za otvaranje vrata. Lampica „Loading door locked” (Vrata za punjenje zaključana) na ekranu se uključuje kada su vrata za punjenje veša zaključana.



INFORMACIJE

- Ako se izabere funkcija daljinskog upravljača, vrata se zaključavaju. Da biste otvorili vrata, morate da pritisnete taster Daljinski upravljač ili da promenite položaj programa da deaktivirate funkciju Daljinski upravljač.

Otvaranje vrata za punjenje u slučaju nestanka struje:



INFORMACIJE

- U slučaju nestanka struje možete da koristite ručku vrata za punjenje za hitne slučajeve ispod poklopca filtera pumpe za ručno otvaranje vrata za punjenje.



UPOZORENJE!

- Da biste izbegli prelivanje vode, pre otvaranja vrata za punjenje, proverite da li nije ostalo vode unutar mašine.

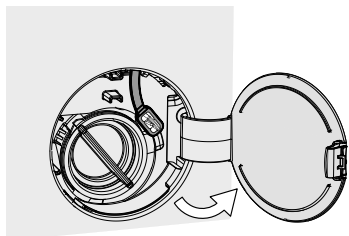

- Otvorite poklopac filtera pumpe.

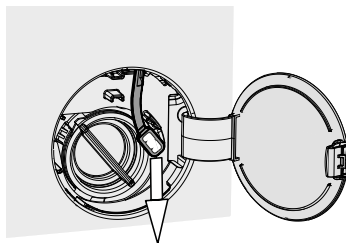

- Otpustite ručku na vratima za punjenje za hitne slučajeve koja se nalazi na zadnjoj strani poklopca filtera.
- Povucite na dole ručku na vratima za punjenje za hitne slučajeve da otvorite vrata za punjenje. Nakon što otvorite vrata, vratite ručku za hitne slučajeve u originalan položaj.
- Ako ne možete da otvorite vrata za punjenje, pokušajte ponovo povlačenjem ručke nadole.

5.17 Promena izbora kad je program već počeo

5.17.1 Dodavanje veša kad je program već počeo

Kada pritisnete dugme **Početak/Pauza**, lampica „Vrata za punjenje zaključana” se gasi na ekranu ako je nivo vode u mašini pogodan.

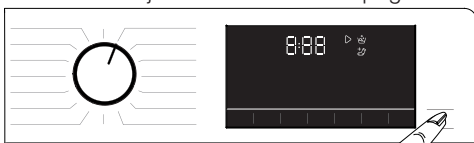

Ako nivo vode u mašini nije pogodan kada pritisnete dugme **Početak/Pauza**, ekran će vas upozoriti da su vrata zatvorena.

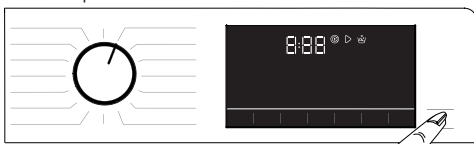

5.17.2 Prebacivanje mašine u režim pauze

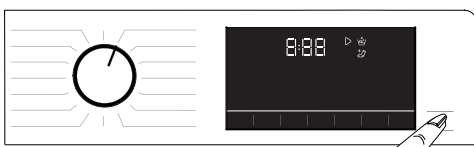

Pritisnite dugme **Početak / Pauza** da biste prebacili mašinu u režim pauze.

5.17.3 Promena izbora programa nakon pokretanja programa:

Ako se ne omogući zaključavanje zbog dece, možete da promenite program dok je aktuelni pokrenut. Ta radnja će otkazati aktuelni program.



INFORMACIJE

- Novoizabrani program će iznova početi.

5.17.4 Menjanje dodatne funkcije, podešavanja brzine centrifuge i temperature

Zavisno od dostignutog trenutnog programskog koraka, možete da otkazete ili aktivirate dodatne funkcije. Pogledajte „Izbor dodatne funkcije”. Takođe možete promeniti podešavanja brzine centrifuge, temperature i sušenja. Pogledajte „Biranje brzine centrifuge” i „Biranje temperature”.



INFORMACIJE

- Ako je temperatura vode u mašini visoka ili je nivo vode iznad otvora za vrata, vrata za punjenje veša se neće otvoriti.

5.18 Otkazivanje programa

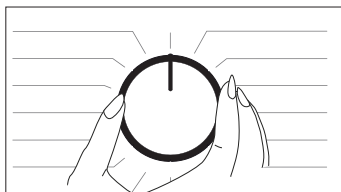

Program će se otkazati ako se dugme za izbor programa prebaci na drugi program ili ako se mašina isključi i uključi uz pomoć tog dugmeta.



INFORMACIJE

- Program se neće otkazati ako okrenete dugme za izbor programa kada je funkcija zaključavanja zbog dece omogućena. Prvo treba da otkazete zaključavanje zbog dece.
- Ako želite da otvorite vrata za punjenje pošto ste otkazali program, ali to nije moguće zbog toga što je nivo vode u mašini iznad osnove vrata za punjenje, onda okrenite dugme za izbor programa na program Pumpanje + centrifuga i isпустite vodu iz mašine.

5.19 Kraj programa

Kada se program završi, simbol završetka će se prikazati. Ako ne pritisnete nijedno dugme u narednih 10 minuta, mašina će se isključiti. Displej i svi indikatori se isključuju. Ako pritisnete bilo koje dugme, prikazaće se završeni koraci programa.

5.20 Vaša mašina ima funkciju „Režim pauze”.

Nakon što upotrebite dugme za uključivanje/ osključivanje da uključite mašinu, ako ne pokrenete nijedan program u koraku biranja ili ne obavite ništa drugo, ili ako ništa ne uradite tokom 2 minuta nakon što se završi izabrani program, program se automatski prebacuje na režim uštede energije. Takođe, ako vaš proizvod ima ekran koji pokazuje vreme programa, taj ekran će se potpuno isključiti. Ako okrenete dugme za programe ili dodirnete bilo koje dugme, lampice će se vratiti na prethodni položaj. Ono što izaberete prilikom izlaska iz režima energetske efikasnosti može se promeniti. Proverite da li su izbori odgovarajući pre pokretanja programa. Po potrebi ponovo obavite podešavanja. Ovo nije greška.

5.21 Funkcija HomeWhiz i Daljinski upravljač

HomeWhiz vam omogućava da koristite pametni uređaj za upravljanje mašinom za pranje veša i dobijanje informacija o njoj. Uz pomoć aplikacije HomeWhiz možete da koristite svoj pametni uređaj za obavljanje određenih procedura koje takođe mogu da se obave na mašini. Uz to, možete da koristite određene funkcije samo sa funkcijom HomeWhiz. Da biste koristili funkciju Bluetooth na svojoj mašini, treba da preuzmete aplikaciju HomeWhiz iz prodavnice aplikacija na svom uređaju. Proverite da li je vaš pametni uređaj povezan sa internetom da biste preuzeli aplikaciju. Ako koristite aplikaciju prvi put, pratite uputstva na ekranu da obavite proces registracije korisnika. Kada se završi registracija, možete da koristite sve proizvode sa funkcijom HomeWhiz u svom domu na ovom nalogu. U aplikaciji HomeWhiz možete da dodirnete „Dodaj/ukloni uređaj” da vidite proizvode koji su upareni sa vašim nalogom. Uparujete te proizvode na tog strani.



INFORMACIJE

- Da biste koristili funkciju HomeWhiz, aplikacija mora da se instalira na vašem pametnom uređaju i vaša mašina za pranje mora da bude uparena sa vašim pametnim uređajem putem funkcije Bluetooth. Ako vaša mašina za pranje veša nije uparena sa vašim pametnim uređajem, funkcioniše kao uređaj koji nema funkciju HomeWhiz.
- Vaš program će se pokrenuti kada se upari sa vašim pametnim uređajem uz pomoć Bluetooth-a. Komande obavljene putem aplikacije omogućiće se putem tog uparivanja. Iz tog razloga signal Bluetooth-a između proizvoda i pametnog uređaja mora da bude dovoljno snažan.
- Posetite www.homewhiz.com da vidite Android i iOS verzije podržane aplikacijom HomeWhiz.

- Kada se uređaj nalazi u režimu podešavanja HomeWhiz, videćete animaciju na ekranu i ikonica za Bluetooth će trepereti dok se vaša mašina ne upari sa pametnim uređajem. U tom režimu se omogućava samo dugme programa. Druga dugmad je onemogućena.



- Na ekranu aplikacije izaberite željenu mašinu za pranje i pritisnite Naredno.
- Pratite uputstva na ekranu dok vas aplikacija HomeWhiz ne pita o proizvodu koji želite da povežete sa svojim pametnim uređajem.
- Vratite se u aplikaciju HomeWhiz i sačekajte dok se ne završi podešavanje. Kada se podešavanje završi, dodelite naziv svojoj mašini za pranje. Možete sada da dodirnete ekran da vidite proizvod koji ste dodali u aplikaciju HomeWhiz.



UPOZORENJE!

- Sve bezbednosne mere opisane u odeljku „**OPŠTA BEZBEDNOSNA UPUTSTVA**” u vašem korisničkom priručniku važe i za daljinsko upravljanje putem funkcije HomeWhiz.



INFORMACIJE

- Ako ne možete uspešno da obavite podešavanje za 5 minuta, mašina za pranje se automatski isključuje. U tom slučaju ćete morati da ponovno započnete proceduru podešavanja. Ako se problem ne otkloni, obratite se ovlašćenom servisnom agentu.
- Možete da koristite svoju mašinu za pranje sa više pametnih uređaja. Da biste to postigli, preuzmite aplikaciju HomeWhiz i na tom drugom pametnom uređaju. Kada pokrenete aplikaciju, moraćete da se prijavite koristeći nalog koji ste prethodno kreirali i uparili sa svojom mašinom za pranje. U suprotnom, pročitajte „Podešavanje mašine za pranje koja je povezana sa nalogom drugog korisnika”.

5.21.1 Podešavanje HomeWhiz

Vaš proizvod i aplikacija HomeWhiz moraju da se povežu da bi se aplikacija pokrenula. Da bi se uspostavila ta veza, pratite korake navedene u nastavku za podešavanje na proizvodu i u aplikaciji HomeWhiz.

- Ako prvi put dodajete uređaj, dodirnite dugme „Dodaj/ukloni uređaj” u aplikaciji HomeWhiz. Zatim dodirnite „Dodirnuti ovde za podešavanje novog uređaja”. Pratite korake u nastavku kao i uputstva o aplikaciji HomeWhiz da obavite podešavanje.
- Da pokrenete proces podešavanja, proverite da li je vaša mašina isključena. Pritisnite i zadržite dugme za temperaturu i dugme funkcije daljinskog upravljača istovremeno 3 sekunde da prebacite mašinu u režim podešavanja HomeWhiz.



UPOZORENJE!

- Za podešavanje HomeWhiz, vaš pametni uređaj mora da se poveže sa internetom. U suprotnom, aplikacija HomeWhiz vam neće dopustiti da uspešno završite proceduru podešavanja. Ako imate problema sa povezivanjem sa internetom, obratite se pružaocu usluge interneta.





INFORMACIJE

- Aplikacija HomeWhiz može od vas da zatraži da unesete broj proizvoda naveden na oznaci na proizvodu. Oznaka proizvoda se nalazi na unutrašnjoj strani vrata proizvoda. Broj proizvoda naveden je na toj oznaci.

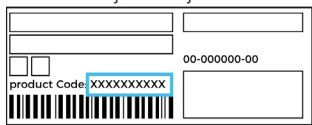

5.21.2 Podešavanje mašine za pranje koja je povezana sa nalogom drugog korisnika

Ako je mašina za pranje koju želite da koristite prethodno uneta u sistem putem naloga drugog korisnika, morate da obavite novo povezivanje između svoje aplikacije HomeWhiz i proizvoda.

- Preuzmite aplikaciju HomeWhiz na novom pametnom uređaju koji želite da koristite.
- Napravite novi nalog i prijavite se na taj nalog u aplikaciji HomeWhiz.
- Pratite korake u podešavanju HomeWhiz (5.21.1 Podešavanje HomeWhiz) za obavljanje podešavanja.



UPOZORENJE!

- Pošto funkcije HomeWhiz i Daljinski upravljač vašeg proizvoda rade putem uparivanja preko Bluetooth-a, proizvod može da se pokrene samo putem jedne aplikacije HomeWhiz istovremeno.

5.21.3 Korišćenje funkcije Daljinski upravljač

Nakon podešavanja aplikacije HomeWhiz, Bluetooth će se automatski uključiti. Da bi se aktiviralo ili deaktiviralo povezivanje putem Bluetooth-a, pogledajte 5.11.2 Bluetooth 3". Ako isključite i uključite mašinu dok je Bluetooth omogućena, automatski će se ponovno povezati. Ako upareni uređaj izađe van opsega, Bluetooth povezivanje će se automatski isključiti. Iz tog razloga ćete morati da uključite ponovo Bluetooth ako želite da koristite funkciju daljinskog upravljača.

Možete da proverite simbol za Bluetooth na ekranu da pratite svoj status povezivanja. Ako je simbol uključen, to znači da je povezivanje putem Bluetooth-a uspostavljeno. Ako je simbol uključen, proizvod pokušava da se poveže. Ako je simbol isključen, to znači da niste povezani.



UPOZORENJE!

- Kada je povezivanje putem Bluetooth-a uključeno na vašem proizvodu, možete da izaberete funkciju daljinskog upravljača. Ako funkcija daljinskog upravljača ne može da se izabere, proverite status povezivanja. Ako povezivanje ne može da se obavi, ponovite početna podešavanja na uređaju.
- Iz bezbednosnih razloga vrata proizvoda će ostati zaključana dok je funkcija daljinskog upravljača omogućena, nezavisno od radnog režima. Ako želite da otvorite vrata proizvoda, moraćete da okrenete dugme za biranje programa ili da pritisnete taster daljinskog upravljača da deaktivirate funkciju daljinskog upravljača.

Ako želite daljinski da upravljate svojom mašinom za pranje, aktivirajte funkciju daljinskog upravljača pritiskom dugmeta daljinskog upravljača dok je dugme programa u položaju Preuzimanje programa / Daljinski upravljač na kontrolnoj tabli. Kada se pristupi proizvodu, prikazaće vam se ekran sličan ekranu u nastavku.



Kada se omogući funkcija Daljinski upravljač, možete samo da upravljate mašinom i da je isključujete i da pratite status mašine za pranje. Svim funkcijama izuzev zaključavanja zbog dece možete da upravljate putem aplikacije. Možete da proverite indikator funkcije na dugmetu da pratite da li je funkcija daljinskog upravljača uključena ili isključena. Ako je funkcija daljinskog upravljača isključena, svim operacijama se ruke na mašini za pranje i samo praćenje statusa je omogućeno u aplikaciji.

Ako funkcija Daljinski upravljač ne može da se omogućiti, začujete upozorenje nakon što pritisnete dugme. Do toga može da dođe ako je proizvod uključen ili ako nijedan proizvod nije uparen putem Bluetooth-a. Podešavanje isključenja Bluetooth-a ili otvorena vrata mašine za pranje primeri su takvih slučajeva. Kada omogućite tu funkciju na mašini za pranje, data funkcija ostaje uključena izuzev u određenim slučajevima, što vam omogućava da upravljate mašinom za pranje daljinski putem Bluetooth-a.

U određenim uslovima se sama deaktivira zbog bezbednosnih razloga:

- Kada vaša mašina za pranje pretrpi nestanak struje.
- Kada je dugme za izbor programa okrenuto za biranje drugog programa ili kada se program isključi.

5.21.4 Rešavanje problema

Pratite korake u nastavku ako imate problema sa upravljanjem ili povezivanjem. Proverite da li se problem nastavlja nakon radnje koju obavite. Obavite sledeće ako se problem ne otkloni.

- Proverite da li je vaš pametni uređaj povezan sa odgovarajućom kućnom mrežom.
- Restartujte aplikaciju proizvoda.
- Isključite i zatim uključite Bluetooth putem korisničke kontrolne table.
- Ako povezivanje ne može da se obavi primenom gorenavedenih procesa, ponovite početna podešavanja na mašini za pranje.

Ako se problem ne otkloni, obratite se ovlašćenom servisnom agentu.

6 Čišćenje i održavanje

Radni vek proizvoda se produžava i česti problemi će se smanjiti ako se čisti redovno.

6.1 Čišćenje fiok za deterdžent

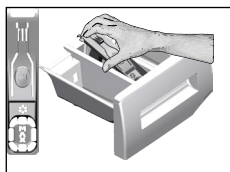

Redovno (svakih 4-5 ciklusa pranja) čistite fioku za deterdžent kao što je pokazano u nastavku da biste sprečili taloženje praška tokom vremena.

1. Uklonite sifon tako što ćete ga podići od nazad kao što je prikazano na slici. Nakon obavljanja dolenavedenog postupka čišćenja vratite sifon na mesto i njegov prednji deo gurnite nadole da bi se uglavio jezičak za fiksiranje.



INFORMACIJE

- Ako u odeljku za omekšivač ostaje više mešavine vode i omekšivača nego obično, sifon mora da se očisti.
2. Operite fioku za deterdžent i sifon u lavabou sa puno mlake vode. Da biste sprečili da ostaci dođu u kontakt sa vašom kožom, očistite ih odgovarajućom četkom noseći rukavice.
 3. Posle čišćenja vratite fioku na mesto i uverite se da je dobro postavljena.

6.2 Čišćenje vrata za punjenje i doboša

Za proizvode sa programom čišćenja bubnja pogledajte odeljak Rukovanje proizvodom – Programi.



Posle svakog pranja i sušenja proverite da nikakve strane materije nisu zaostale u bubnju. Ako su otvori na odeljku (kao na slici) blokirani, otvorite ih pomoću čačkalice.



INFORMACIJE

- Strani metal će dovesti do stvaranja mrlja od rđe u dobošu. Očistite mrlje sa površine doboša korišćenjem sredstva za čišćenje nerđajućeg čelika. Nikad ne koristite čeličnu vunu ili žicu.



OPREZ!

- Nikad ne koristite sunder ili materijale za ribanje. To će oštetiti obojene, hromirane i plastične površine.

6.3 Čišćenje kućišta i komandne table

Kućište mašine obrišite sapunicom ili nekorozivnim blagim gel deterdžentom, ako je potrebno, i osušite mekom krpom. Za čišćenje komandne table koristite samo meku i vlažnu krpom.

6.4 Čišćenja filtera za dovod vode

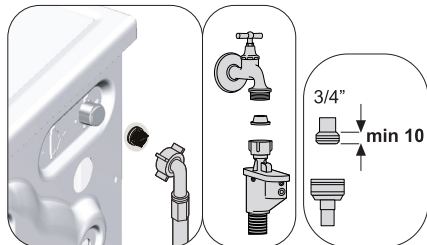

Na kraju svakog ventila za dovod vode na poledini mašine i na kraju svakog creva za dovod vode, na mestu gde se spaja na slavinu, nalazi se filter. Ti filteri sprečavaju ulazak stranih tela i prljavštine iz vode u mašinu za pranje veša. Filtere treba čistiti ako su prljavi.

1. Zatvorite slavine.
2. Izvadite navrtke creva za dovod vode da biste pristupili filterima na ventilima za dovod vode. Očistite ostatke na njima prikladnom četkom. Ako su filteri previše prljavi, izvadite ih pomoću klješta i očistite ih.
3. Izvadite filtere na ravnim krajevima creva za dovod vode zajedno sa zaptivačima i dobro ih očistite pod tekućom vodom.
4. Pažljivo vratite zaptivače i filtere na njihova mesta i pritegnite navrtke creva rukom.

6.5 Ispuštanje preostale vode i čišćenje filtera pumpe

Sistem filtera u mašini sprečava da predmeti kao što su dugmad, kovanice i niti tkanina začepe propeler pumpe za vreme izbacivanja vode od pranja. Zbog toga će voda biti izbačena bez ikakvih problema, a servisni vek trajanja pumpe će biti duži. Ako mašina ne uspe da izbaci vodu, filter pumpe može da bude začepljen. Filter se mora čistiti kad god je začepljen ili na svaka 3 meseca. Da bi se očistio filter pumpe prvo se mora izbaciti voda. Osim toga, pre transportovanja mašine (npr. preseljenje u drugu kuću) i u slučaju zamrzavanja vode, vodu ćete možda morati u potpunosti da izbacite.



OPREZ!

- Strane materije koje su zaostale u filteru pumpe mogu da oštete proizvod ili da izazovu problem sa bukom.
- Ako se proizvod ne koristi, isključite slavinu, skinite glavno crevo i izbacite vodu iz mašine na mestima gde postoji rizik od smrzavanja proizvoda.
- Nakon svake upotrebe, isključite slavinu za glavni dotok vode.

1. Da biste očistili prljavi filter i ispustili vodu, isključite mašinu da biste prekinuli dovod električne energije.



OPREZ!

- Temperatura vode u mašini može da se poveća do 90 °C. Da biste izbegli rizik od opekotina, očistite filter nakon što se voda u unutrašnjosti ohladi.

2. Otvorite poklopac za filter. Pritisnite jezičak u smeru strelice i povucite poklopac napolje prema sebi.

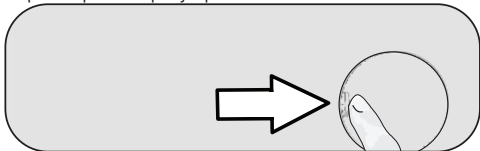

3. Za izbacivanje vode iz mašine.

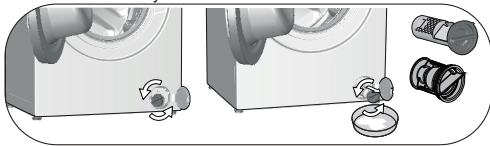

- a. Da biste sakupili vodu koja ističe iz filtera, postavite veći plitak sud ispred filtera.
 - b. Okrenite i olabavite filter pumpe dok voda ne počne da teče (u smeru suprotnom kretanju kazaljke na satu). Usmerite vodu koja teče u kofu koju ste stavili ispred filtera. Imajte uvek pri ruci krpu da biste pokupili prolivenu vodu.
 - c. Kada se voda iz mašine potpuno izbacila, okrećite filter da biste ga skinuli.
4. Očistite sav talog u filteru, kao i vlakna oko propelera pumpe, ako ih ima.
 5. Vratite filter.
 6. Zatvorite poklopac filtera.

7 Rešavanje problema

Programi ne počinju nakon što se vrata za punjenje zatvore.

- Niste pritisnuli dugme za Pokretanje/pauziranje/otkazivanje.>>> *Pritisnite dugme za Pokretanje/pauziranje/otkazivanje.
- Ako je ubačeno previše veša, zatvaranje vrata može biti otežano.>>> *Ubacite manje veša i postarajte se da vrata za punjenje budu ispravno zatvorena.

Program ne može da se uključi ili izabere.

- Mašina se možda prebacila u režim samozaštite zbog problema sa snabdevanjem (kao što su napon, pritisak vode, itd.).>>>Da biste otkazali program, okrenite dugme za izbor programa i izaberite drugi program. Prethodni program će biti otkazan (pogledajte „Otkazivanje programa“).

Voda unutar mašine.

- U proizvodu je možda ostalo malo vode zbog procesa kontrole kvaliteta u proizvodnji. >>> Ovo nije kvar, voda nije štetna za mašinu.

Voda curi iz dna mašine.

- Postoji problem sa crevima ili filterom pumpe. >>> Proverite da li su zaptivke creva za dovod vode dobro postavljene. Dobro povežite crevo sa slavinom.
- Filter pumpe možda nije čvrsto zatvoren. >>> Proverite da li je filter pumpe čvrsto zatvoren.

Mašina ne uzima vodu.

- Slavina je možda zatvorena. >>> Otvorite slavine.
- Crevo za ulaz vode je savijeno. >>> Ispravite crevo.
- Ulazni filter za vodu je možda začepljen. >>> Očistite filter.
- Vrata za punjenje možda nisu zatvorena. >>> Zatvorite vrata za punjenje.

Mašina ne izbacuje vodu.

- Crevo za odvod vode možda je zapušeno ili savijeno. >>> Očistite ili ispravite crevo.
- Filter pumpe je možda zapušten. >>> Očistite filter pumpe.

Mašina vibrira ili pravi buku.

- Mašina možda nije izbalansirana. >>> Nivelirajte mašinu podešavanjem nožica.
- Čvrsta materija je možda ušla u filter pumpe. >>> Očistite filter pumpe.
- Možda nisu skinuti bezbednosni transportni vijci. >>> Uklonite sigurnosne zavrtnje za prenos.
- Količina veša u mašini možda je premala. >>> Dodajte još veša u mašinu.
- Mašina je možda preopterećena vešom. >>> Izvadite malo veša iz mašine ili rukom raspodelite veš da ga ravnomerno rasporedite u mašini.
- Mašina možda dodiruje krutu površinu. >>> Pobrinite se da se mašina ne naslanja ni na kakav predmet.

Mašina je stala ubrzo nakon početka programa.

- Mašina je možda privremeno stala zbog niskog napona. >>> Ona će nastaviti sa radom kada se napon vrati na normalan nivo.

Mašina direktno prazni vodu koju prihvata.

- Odvodno crevo se možda nalazi na neprikladnoj visini. >>> Povežite odvodno crevo za vodu kao što je opisano u korisničkom priručniku.

Voda se ne može videti u mašini tokom pranja.

- Nivo vode ne može da se vidi van mašine. Ovo nije kvar.

Vrata za ubacivanje veša se ne mogu otvoriti.

- Zaključavanje vrata možda je aktivirano zbog nivoa vode u mašini. >>> Izbacite vodu pokretanjem programa pumpanja ili centrifuge.
- Mašina možda zagreva vodu ili je u koraku centrifugiranja.>>> Sačekajte dok se program ne završi.
- Vrata za punjenje su možda zaglavljena zbog pritiska kom su izložena. >>> Držite ih, gumite i povucite vrata za punjenje da ih oslobodite pritiska i otvorite ih.
- Vrata za punjenje se neće otvoriti ako nema napajanja. >>> Da biste otvorili vrata za punjenje, otvorite poklopac filtera pumpe i povucite ručicu za hitne slučajeve koja se nalazi na zadnjoj strani spomenutog poklopcu. Pogledajte Brava na vratima za punjenje veša

Pranje traje duže nego što je naznačeno u korisničkom priručniku. (*)

- Pritisak vode je možda nizak. >>> Pošto je opala količina vode, mašina će sačekati dok ne uzme odgovarajuću količinu vode da bi se izbegao loš kvalitet pranja. Stoga, vreme pranja se produžava.
- Napon je možda nizak. >>> Ako je napon napajanja nizak, vreme pranja se produžava da bi se sprečilo loš kvalitet pranja.
- Temperatura ulazne vode je možda previše niska. >>> Vreme potrebno za grejanje vode se produžava u hladnim godišnjim dobima. Takođe, vreme pranja se može produžiti kako bi se izbegli loši rezultati pranja.
- Broj ciklusa ispiranja i/ili količina vode za ispiranje su možda povećani. >>> Kada je potreban bolji učinak ispiranja, mašina povećava količinu vode za ispiranje i po potrebi dodaje još jedan ciklus ispiranja.
- Možda je došlo do formiranja prekomerne količine pene usled korišćenja prekomerne količine deterdženta, a sistem za automatsku apsorpciju pene je možda aktiviran. >>> Koristite preporučenu količinu deterdženta.

Trajanje programa se ne odbrojava. (kod modela sa displejem) (*)

- Tajmer može da se zaustavi tokom uzimanja vode. >>> Indikator tajmera neće da odbrojava dok mašina ne uzme odgovarajuću količinu vode. Kada opadne količina uzete vode, mašina će sačekati dok ne uzme dovoljno vode da se izbegnu loši rezultati pranja. Indikator tajmera će nakon toga nastaviti sa odbrojavanjem.
- Indikator tajmera može da se zaustavi tokom zagrevanja. >>> Indikator tajmera neće odbrojavati dok mašina ne dostigne izabranu temperaturu.
- Indikator tajmera se može zaustaviti tokom koraka centrifugiranja. >>> Moguće je da je došlo do aktiviranja sistema za automatsku detekciju neuravnoteženog opterećenja zbog neujednačene raspodele veša u bubnju.

Trajanje programa se ne odbrojava. (*)

- Veš u mašini je možda neuravnotežen. >>> Moguće je da je došlo do aktiviranja sistema za automatsku detekciju neuravnoteženog opterećenja zbog neujednačene raspodele veša u bubnju.

Mašina ne prabacuje na korak centrifugiranja. (*)

- Veš u mašini je možda neuravnotežen. >>> Moguće je da je došlo do aktiviranja sistema za automatsku detekciju neuravnoteženog opterećenja zbog neujednačene raspodele veša u bubnju.
- Mašina ne može da centrifugira ako se voda ne isprazni u potpunosti. >>> Proverite filter i crevo za pražnjenje.
- Možda je došlo do formiranja prekomerne količine pene usled korišćenja prekomerne količine deterdženta, a sistem za automatsku apsorpciju pene je možda aktiviran. >>> Koristite preporučenu količinu deterdženta.

Učinak pranja je loš: Odeća postaje siva.()**

- Nedovoljna količina deterdženta se možda koristi tokom dužeg vremenskog perioda. >>> Koristite preporučenu količinu deterdženta koja odgovara tvrdoći vode i vešu.
- Pranje se možda dugo izvršava pri niskoj temperaturi. >>> Izaberite odgovarajuću temperaturu za veš koji će se prati.
- Tvrdi voda i nedovoljna količina deterdženta. >>> Korišćenje tvrde vode sa nedovoljnom količinom deterdženta može da dovede do nagomilavanja nečistoće i do toga da veš vremenom posivi. Teško je eliminisati sivu boju kada se to javi. Koristite preporučenu količinu deterdženta koja odgovara tvrdoći vode i vešu.
- Možda se iskorišćeno previše deterdženta. >>> Koristite preporučenu količinu deterdženta koja odgovara tvrdoći vode i vešu.

Učinak pranja je loš: Mrlje istrajavaju ili se veš ne beli. ()**

- Možda je iskorišćeno premalo deterdženta. >>> Koristite preporučenu količinu deterdženta koja odgovara vešu.
- Mašina je ubacila prepunjena. >>> Nemojte da prepunjujete mašinu. Ubacite količine veša preporučene u „Tabeli programa i potrošnje“.
- Možda su izabrani pogrešan program i temperatura. >>> Izaberite odgovarajući program i temperaturu za veš koji će se prati.
- Možda je korišćen pogrešan tip deterdženta. >>> Koristite originalni deterdžent koji odgovara mašini.
- Deterdžent je možda stavljen u pogrešan odeljak. >>> Stavite deterdžent u odgovarajući odeljak. Nemojte da mešate sredstvo za beljenje i deterdžent.

Učinak pranja je loš: Mrlje od ulja ostaju na vešu. ()**

- Bujanj možda nije redovno čišćen. >>> Redovno čistite bubanj. Za tu namenu pogledajte. 6.2.

Učinak pranja je loš: Odeća neprijatno miriše. ()**

- Pranje pri niskim temperaturama i/ili uz kratke programe tokom dužeg vremena dovešće do pojave neprijatnog mirisa i bakterija u bubnju. >>> Ostavite fioku za deterđent i vrata za punjenje mašine odškrinuta nakon svakog ciklusa pranja. Tako neće doći do stvaranja vlažnog okruženja koje odgovara baterijama.

Boja odeće bleđi. ()**

- Mašina je možda prepunjena. >>> Nemojte da prepunjujete mašinu.
- Deterđent koji se koristi je možda vlažan. >>> Deterđente držite zatvorene u okruženju koje nije vlažno i nemojte da ga izlažete prekomernim temperaturama.
- Možda je izabrana viša temperatura. >>> Izaberite odgovarajući program i temperaturu u skladu sa tipom i stepenom zaprljanosti veša.

Učinak ispiranja je loš

- Količina, brend ili uslovi skladištenja deterđenta možda su neodgovarajući. >>> Koristite deterđent koji odgovara mašini za pranje i vašem vešu. Deterđente držite zatvorenim u okruženju koje nije vlažno i nemojte da ih izlažete prekomernim temperaturama.
- Deterđent je možda dodat u pogrešni odeljak. >>> Ako dodate deterđent u odeljak za pretpranje, čak i ako niste izabrali program pretpranja, mašina može da uzme taj deterđent tokom koraka ispiranja ili korišćenja omekšivača. Stavite deterđent u odgovarajući odeljak.
- Filter pumpe je možda zapušen. >>> Proverite filter.
- Crevo za odvod je možda savijeno. >>> Proverite crevo za odvod.

Veš postaje krut nakon pranja. ()**

- Možda je upotrebljena nedovoljna količina deterđenta. >>> Korišćenje nedovoljne količine deterđenta u poređenju sa tvrdoćom vode može vremenom dovesti do stvrdnjavanja veša. Koristite odgovarajuću količinu deterđenta na osnovu tvrdoće vode.
- Deterđent je možda sipan u pogrešan odeljak. >>> ako sipate deterđent u odeljak za pretpranje, čak i ako niste izabrali program pretpranja, mašina može da uzme taj deterđent tokom koraka ispiranja ili korišćenja omekšivača. Stavite deterđent u odgovarajući odeljak.
- Deterđent je možda pomešan sa omekšivačem. >>> Nemojte da mešate omekšivač sa deterđentom. Operite i očistite fioku vrućom vodom.

Veš ne miriše kao omekšivač. ()**

- Deterđent je možda dodat u pogrešni odeljak. >>> Ako dodate deterđent u odeljak za pretpranje, čak i ako niste izabrali program pretpranja, mašina može da uzme taj deterđent tokom koraka ispiranja ili korišćenja omekšivača. Operite i očistite fioku vrućom vodom. Stavite deterđent u odgovarajući odeljak.
- Deterđent je možda pomešan sa omekšivačem. >>> Nemojte da mešate omekšivač sa deterđentom. Operite i očistite fioku vrućom vodom.

Deterđent zaostaje u fioci za deterđent. ()**

- Deterđent je možda sipan u vlažnu fioku. >>> Osušite fioku za deterđent pre nego što dodate deterđent.
- Deterđent je možda navlažen. >>> Deterđente držite zatvorene u okruženju koje nije vlažno i nemojte da ih izlažete prekomernim temperaturama.
- Pritisak vode je možda nizak. >>> Proverite pritisak vode.
- Deterđent u odeljku za glavno pranje je navlažen dok je mašina uzimala vodu za pretpranje. Otvori odeljka za deterđent su možda blokirani. >>> Proverite otvore i očistite ako su zapušeni.
- Možda postoji problem sa ventilima u fioci za deterđent. >>> Pozovite ovlašćenog servisera.
- Deterđent je možda pomešan sa omekšivačem. >>> Nemojte da mešate omekšivač sa deterđentom. Operite i očistite fioku vrućom vodom.

Deterđent ostaje na vešu.

- Mašina je možda prepunjena. >>> Nemojte da prepunjujete mašinu.
- Možda su izabrani pogrešan program i temperatura. >>> Izaberite odgovarajući program i temperaturu za veš koji će se prati.
- Možda je korišćen je pogrešan deterđent. >>> Izaberite odgovarajući deterđent za veš koji će se prati.

Previše pene se stvara u mašini. ()**

- Neodgovarajući deterđenti su možda korišćeni za mašinu. >>> Koristite deterđente koji odgovaraju mašini za pranje.
- Možda je korišćena prekomerna količina deterđenta. >>> Koristite isključivo dovoljnu količinu deterđenta.
- Deterđent je možda skladišten u neprikladnim uslovima. >>> Držite deterđent u zatvorenom i suvom prostoru. Nemojte da ga čuvate na prekomerno vrućim mestima.
- Mrežasti veš poput tila može prekomerno da se peni zbog teksture. >>> Koristite manje deterđenta za te vrste tkanina.
- Deterđent je možda stavljen u pogrešan odeljak. >>> Stavite deterđent u odgovarajući odeljak.
- Omekšivač se rano uzima. >>> Može postojati problem sa ventilima ili u odeljku za deterđent. Pozovite ovlašćenog servisera.

Pena izlazi iz fiok za deterđent.

- Prekomerna količina deterđenta je možda korišćena. >>>> Izmešajte 1 kašiku omekšivača i ½ litra vode i sipajte u odeljak za glavno pranje fiok za deterđent.
- U mašinu stavite deterđent koji je pogodan za programe i maksimalna opterećenja navedena u "Tabeli programa i korišćenja". Ako koristite dodatne hemikalije (sredstva za uklanjanje fleka, izbeljivače itd.) smanjite količinu deterđenta.

Veš ostaje mokar na kraju programa. (*)

- Možda je došlo do formiranja prekomerne količine pene usled korišćenja prekomerne količine deterđenta, a sistem za automatsku apsorpciju pene je možda aktiviran. >>> Koristite preporučenu količinu deterđenta.

Sušenje predugo traje.

- Mašina je možda prepunjena. >>> Nemojte da prepunjujete mašinu.
- Centrifuga možda nije dovoljna za veš. >>> Izaberite bržu centrifugu u koraku pranja za pranje i sušenje.
- Slavina je možda zatvorena. >>> Otvorite slavine.

Veš izlazi mokar nakon koraka sušenja.

- Izabrani program možda nije pogodan za vrstu veša. >>> Pogledajte etikete o održavanju na odevnim predmetima i u skladu sa time izaberite program ili izaberite dodatne vremenski ograničene programe.
- Mašina je možda prepunjena. >>> Nemojte da prepunjujete mašinu.
- Centrifuga možda nije dovoljna za veš. >>> Izaberite bržu centrifugu u koraku pranja za pranje i sušenje.

Mašina se ne pokreće ili nije moguće pokrenuti program.

- Kabl za napajanje je možda iskopčan. >>> Postarajte se da je kabl za napajanje priključen.
- Program možda nije podešen ili možda dugme Pokretanje/pauza/otkazivanje nije pritisnuto. >>> Postarajte se da program bude podešen i da se ne nalazi u režimu mirovanja.
- Zaključavanje zbog dece je možda omogućeno. >>> Onemogućite funkciju zaključavanja zbog dece.

Veš se skuplja, bleđi, tamni ili se oštećuje.

- Izabrani program možda nije pogodan za vrstu veša. >>> Pogledajte etikete o održavanju na odevnim predmetima i u skladu sa time izaberite program ili izaberite dodatne vremenski ograničene programe. Ne treba da sušite veš koji nije pogodan za sušenje.

Mašina ne suši.

- Veš se možda ne suši ili funkcija sušenja nije omogućena. >>> Proverite da li je izabrana funkcija sušenja nakon izabranog programa pranja.

Vrata za ubacivanje veša se ne mogu otvoriti.

- Vrata mašine se možda ne otvaraju iz bezbednosnih razloga. >>> Ako je indikator zaključanih vrata aktivan na ekranu nakon koraka sušenja, mašina će držati vrata zaključana u cilju vaše bezbednosti dok se ne ohlade.
- Vrata za punjenje se neće otvoriti ako nema napajanja. >>> Da biste otvorili vrata za punjenje, otvorite poklopac filtera pumpe i povucite ručicu za hitne slučajeve koja se nalazi na zadnjoj strani spomenutog poklopca. Pogledajte Brava na vratima za punjenje veša

(*) Mašina se ne prebacuje na korak centrifuge ako veš nije raspodeljen ravnomerno u bubnju da bi se sprečilo oštećenje mašine i njene okoline. Ponovno podesite veš i ponovo obavite centrifugiranje.

(**) Bubaň možda nije redovno čišćen. >>> >>> Redovno čistite bubaň. Pogledajte 6.2



OPREZI!

- Ako ne možete da otklonite problem iako ste pratili uputstva iz ovog odeljka, obratite se svom dobavljaču ili ovlašćenom serviseru. Nikad nemojte sami da pokušavate da popravite neispravan proizvod.



UPOZORENJE!

- Pogledajte odeljak HomeWhiz za odgovarajuće informacije za rešavanje problema.