



Cordless Stick Vacuum Cleaner

User Manual



VRT 84225 VI

EN - AR



NB-0002



01M-8912623200-3922-03

Please read this guide first!

Dear Customer,

Thank you for choosing a Beko product. We would like you to achieve the optimal efficiency from this high quality product which has been manufactured with state of art technology. Please make sure you read and understand this guide and supplementary documentation fully before use and keep it as a reference. Include this guide with the unit if you hand it over to someone else. Observe all warnings and information herein and follow the instructions.

Symbols and their meanings

These symbols are used throughout this guide:



Important information and useful hints about usage.



WARNING: Warnings against dangerous situations concerning the security of life and property.



Electric shock protection rating

CONTENTS

ENGLISH **03-20**

ARABIC **21-37**

1 Important safety and environmental instructions

This section contains safety instructions to prevent hazards that can result in injury or property damage.

Any warranty is void if these instructions are not followed.

1.1 General safety

- This appliance complies with international safety standards.
- This device can be used by children over 8 years of age, people with physical, sensory or mental challenges or people with lack of experience or knowledge; as long as control is ensured or information is provided regarding the hazards. Children must not play with the appliance. Cleaning and user maintenance shall not be carried out by unattended children.
- Do not use the appliance if the power cord or the appliance is damaged. Contact authorized service.
- Your mains power supply shall match the information shown on the rating plate label of the appliance.
- Do not use the appliance with an extension cord.
- To prevent damage to the power cord, prevent it from being pinched, crimped or rubbed against sharp edges.
- Do not touch the plug of the appliance with damp or wet hands while the appliance is plugged in.
- Do not pull on the cord while unplugging the appliance.
- Do not vacuum flammable materials and ensure that the cigarette ashes are cooled down before vacuuming them.
- Do not vacuum water and other fluids.
- Protect the appliance against precipitation, humidity and heat sources.
- Do not use the appliance in or near explosive or flammable environments and substances.
- Unplug the appliance before cleaning and maintenance.
- Do not immerse the appliance or its power cord in water for cleaning.

1 Important safety and environmental instructions

- Do not disassemble the appliance.
- Use only original parts or parts recommended by the manufacturer.
- To prevent blockage of the filter or damage to the motor, do not vacuum cement, plaster or fragments of compressed paper.
- Use the appliance with the adapter delivered with the appliance only.
- Do not use the appliance without filters, it may get damaged.
- If you keep the packaging materials, keep them out of the reach of children.
- This appliance is not intended to be used by persons, including children, with physical, sensory and mental disabilities or those who have not adequate experience and knowledge regarding its use, unless they are under the supervision of a person responsible for their safety or they are informed about the operation of the appliance.
- Children shall be supervised to prevent them from playing with the appliance.
- Unplug the adaptor and remove the battery pack before any cleaning or maintenance procedure.
- To avoid any risk of hazard, a damaged adaptor shall be replaced by the manufacturer, the authorized representative of the manufacturer or a similarly qualified technician.
- Keep your fingers, hair and loose clothes away from moving parts or clearances while vacuuming.
- Batteries shall be removed from the appliance before discarding the appliance.
- Disconnect the appliance from power supply before removing the battery.
- Please discard used batteries in accordance with local laws and regulations.
- The batteries included in this appliance may only be replaced with qualified persons.
- Appliance is not intended to be operated for commercial purposes. This appliance is not designed for commercial use, it

1 Important safety and environmental instructions

is intended for home use and in applications as follows:

- In the staff kitchens of the stores, offices and other working environments
 - In farm houses;
 - By customers in hotels, motels or other accommodation facilities
 - In hostels or similar environments.
- **WARNING:** Use the HCX1501-3200450B removable supply unit delivered with the appliance to charge to the battery.
 - This appliance shall not be operated by children and people with limited physical, sensory and cognitive skills or people with lack of experience and knowledge unless they are under supervision or they are provided with the relevant instructions.
 - Children shall be supervised to prevent them from playing with the appliance.

1.2 Compliance with the WEEE Directive and disposal of the waste product



This product complies with EU WEEE Directive (2012/19/EU). This product bears a classification symbol for waste electrical and electronic equipment (WEEE). This symbol indicates that this product shall not be disposed with other household wastes at the end of its service life. Used device must be returned to official collection point for recycling of electrical and electronic devices. To find these collection systems please contact to your local authorities or retailer where the product was purchased. Each household performs important role in recovering and recycling of old appliance. Appropriate disposal of used appliance helps prevent potential negative consequences for the environment and human health.

1.3 Packaging information



Packaging materials of the product are manufactured from recyclable materials in accordance with our National Environment Regulations. Do not dispose of the packaging materials together with the domestic or other wastes. Take them to the packaging material collection points designated by the local authorities.

1.4 Information on waste batteries



This symbol on the packaging of the packaging related with rechargeable batteries indicates that the rechargeable battery shall not be disposed of with domestic waste. A chemical symbol may accompany this symbol on some rechargeable batteries.

And mercury (Hg) and lead (Pb) symbols may also be added if the rechargeable batteries contain more than %0.0005 mercury and more than %0.004 lead content.

Rechargeable batteries shall not be disposed of with household waste even if they do not contain heavy metals. Always discard the used batteries as per local environmental legislation. Investigate the waste disposal regulations in effect in your area of residence.

1 Important safety and environmental instructions

1.5 What to do for energy saving

- When using your appliance, adjust the speed settings according to the surface, in order to save energy.
- Normally, lower speeds are used when cleaning hard surfaces, curtains and sofas, while high speeds are used in for cleaning carpets.

1.6 Compliance with RoHS Directive

The product you have purchased complies with EU RoHS Directive (2011/65/EU). It does not contain harmful and prohibited materials specified in the Directive.

2 Overview

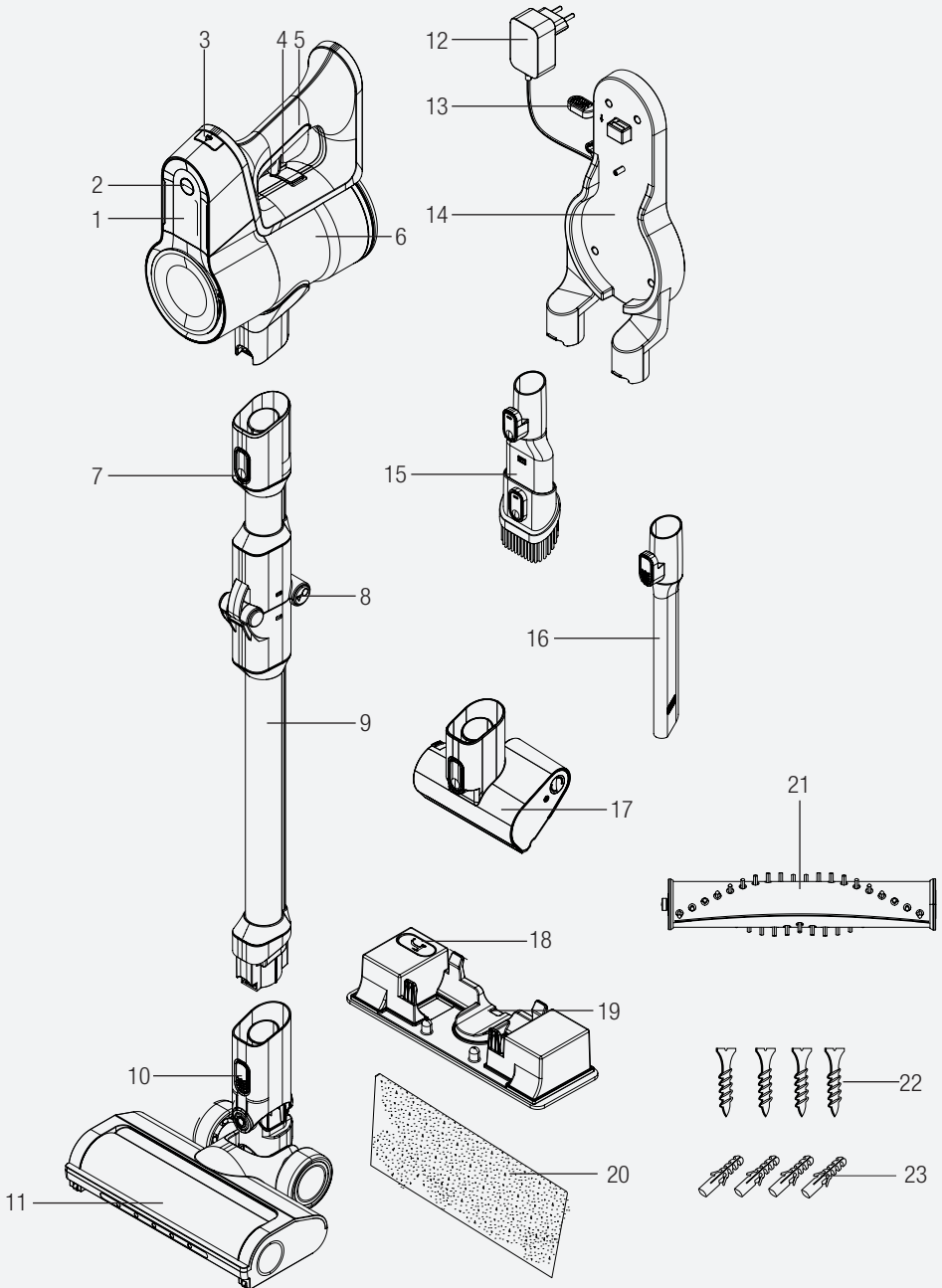

2 Overview

2.1 Controls and components

1. LED screen
2. Speed level adjustment button
3. Battery pack release button
4. On/off button
5. Handle
6. Dust container
7. Tube release button
8. Foldable tube button
9. Foldable tube
10. Electrical turbo brush release button
11. Electrical turbo brush
12. Charging adaptor
13. Appliance release button
14. Charging dock
15. Combination tool
16. Crevice
17. Mini turbo pet brush
18. Lid for filling the water tank
19. Mop attachment; Water Tank
20. Mopping cloth (x2 pcs)
21. Carpet roller
22. Screw (4 pcs)
23. Dowel (4 pcs)

2.2 Technical data

	VRT 84225 VI
Nominal input power	350 W
Input	100 - 240 V~ 50-60 Hz 0,5 A
Output	32 V  0.45 A
Charging time	4-6 hours
Runtime at max. power	10 mins
Runtime at mid power	20 mins
Runtime at min. power	45 mins

The values provided with the appliance or its accompanying documents are laboratory readings in accordance with the respective standards. These values may differ depending on the use and ambient conditions.

2 Overview

The rights to make technical and design changes are reserved.

External Power Supply Parameter

	VRT 84225 VI
Manufacturer:	Guangdong Huachuangxing Power Supply Co.,Ltd
Model ID:	HCX1501-3200450B
Input Voltage:	100-240V~
Input Frequency:	50-60Hz
Input Current:	0.5A
Output Voltage	32.0V
Output Current	0.45A
Output Power:	14.4W
Average active efficiency:	85.5%
Efficiency at low load (10%):	83.33%
Power consumption under no load:	0.041W

3 Installation

3.1 Intended use

This appliance is intended for household use and it is not suitable for industrial use.

3.2 Installation of the charging dock

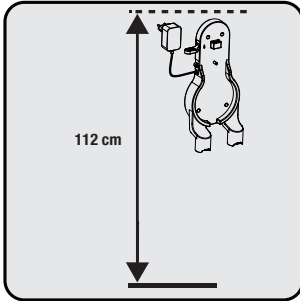

Position the charging dock at a height of minimum 112 cm from the ground.

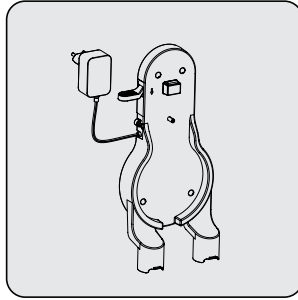

1- Fix four dowels on the wall
2- Place four screws into their locations on the charging dock and mount on the dowels on the wall.

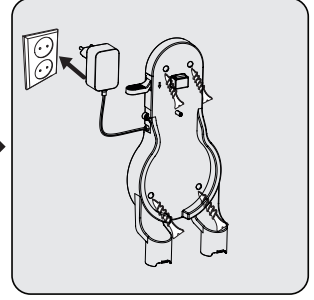

Plug the charging adaptor to the socket.

3.3 Installation of the body and the brush

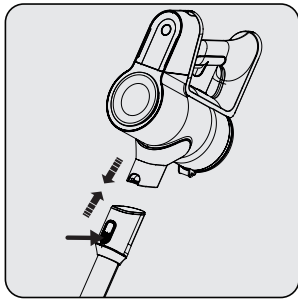

Push the tube in the direction of arrow towards the body by pushing on the tube release button.

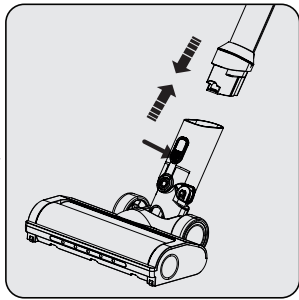

Press the electric turbo brush release button on the electric turbo brush and push it in the direction of arrow towards the tube.

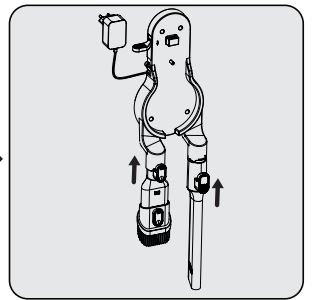

Attach crevice attachment and combination tool to the charging dock.

4 Operation

4.1 Charging the appliance

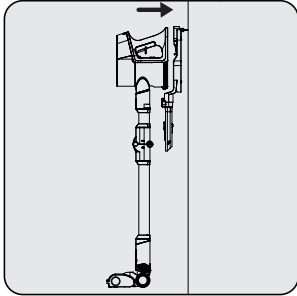

Place the appliance on the charging dock.
After placing dust container on the charging dock, push the appliance towards the charging dock.

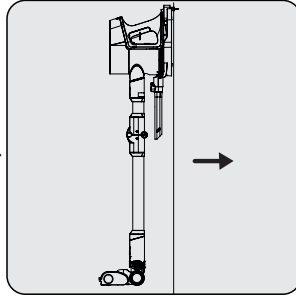

Plug the charging adaptor to the socket.

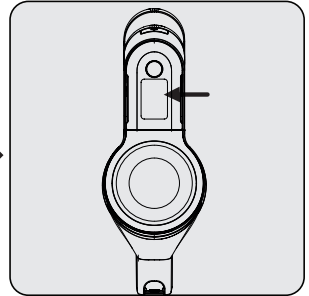

When you place appliance to the charging dock, it starts to charge and the battery charge percentage shall be displayed on the screen. Percentage (%) are increased as the appliance is charged.



It takes up to 4 to 6 hours to charge the appliance completely. The appliance shall not be operated while charging.



If the appliance is placed on the charging dock while it is being operated, it shall be stopped automatically.

4.2 Usage

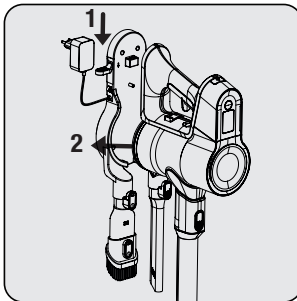

1- Push the appliance release button on the charging dock downward and pull the appliance towards yourself at the same time.
2- Remove the appliance from the charging dock.

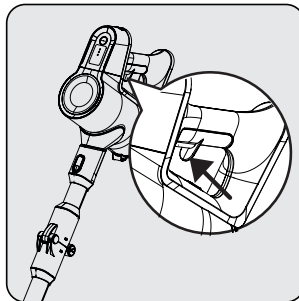

Press the on/off button to operate the appliance. The appliance starts operating with the minimum power when the on/off button is pressed.

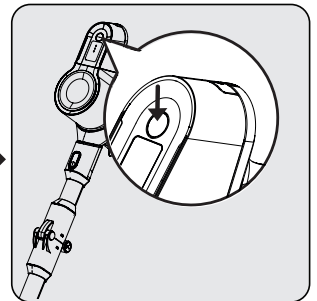

To adjust the speed level, push the button. On the screen, which suction mode is being used will be shown as min, mid and high. By pressing the button, the speed level can be adjusted.

4 Operation



The appliance may be placed for charging before the complete discharging of the battery. The appliance may be kept continuously as charging on the charging dock until the next operation.

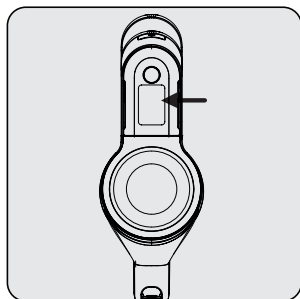

Pay attention to the battery level percentage during operation. Battery level percentage should be tracked during usage when it is empty, the appliance stops operating automatically.

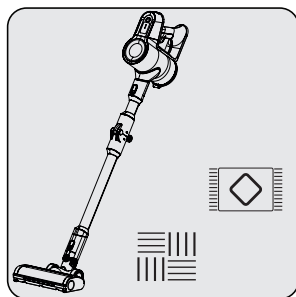

The type of electro-brush roller should be adjusted to floor type.

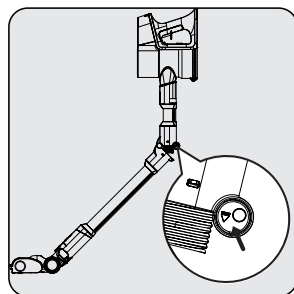

You can fold the tube for easy access to areas such as armchairs and under tables. You can fold the tube by pressing the round button mechanism on the left side that allows the tube to be folded.

4 Operation

4.3 LED screen indicators

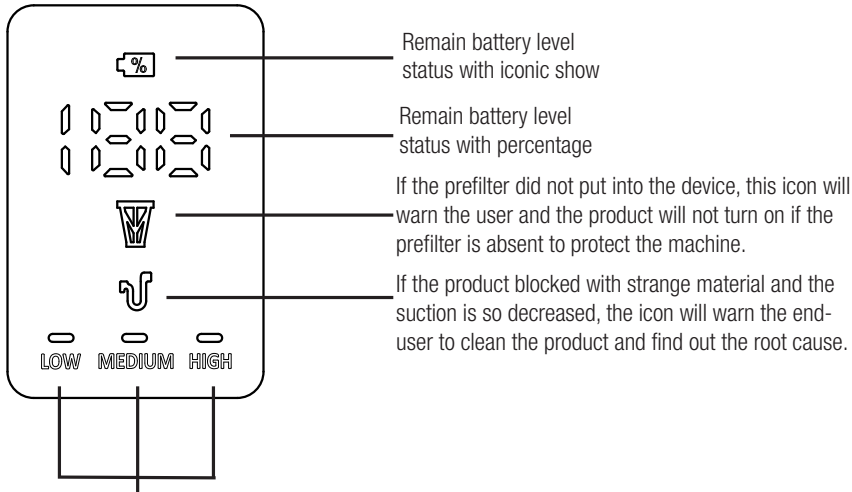

Those icons will show the suction mode which is being used.

4.3 Accessories

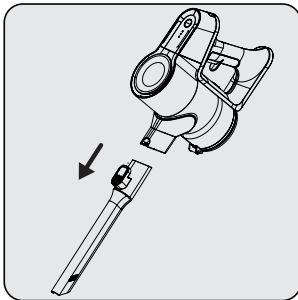

Crevice: Suitable for vacuuming the rear of the furnitures, hard to reach areas and narrow areas.

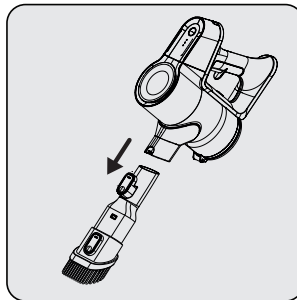

Combination tool: Suitable for vacuuming curtains, sofas, waxed furniture and delicate and fragile objects.

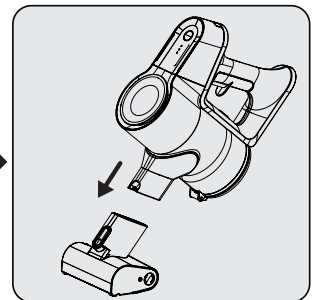

Mini turbo pet brush: Suitable for vacuuming floorings, stair steps, car interiors, sofas and seat, etc. It is also used for vacuuming pet hair on such surfaces.

4 Operation

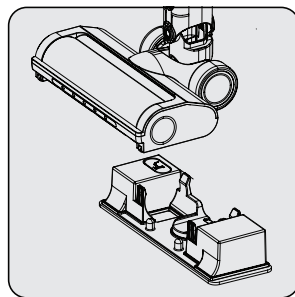
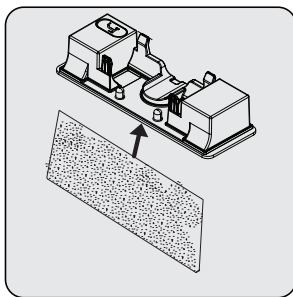
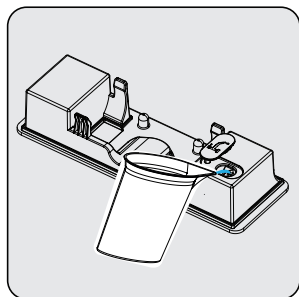

Mop Attachment: Suitable for hard floor mopping process. Fill the water tank with potable water.

Attach mopping cloth to the bottom of water tank.

Attach mop attachment to the bottom of electrical turbo brush.



WARNING: Do not use the mop attachment on a carpet.



WARNING: Do not put bleach or detergent in the water tank.



WARNING: Remove the mop attachment after usage is completed.



WARNING: Remove the mop attachment immediately after the mopping operation is completed to prevent damage to your wooden floors.



WARNING: Clean the water tank after each use.



Mopping cloths can be washed in washing machine.



WARNING: Do not lift or tilt the nozzle, as water may spray out of the water tank.

5 Cleaning and maintenance

Turn off and unplug the appliance before cleaning.



WARNING: Never use gasoline, solvent, abrasive cleaners, metal objects or hard brushes to clean the appliance.



WARNING: Deformation may occur on the filters within time as a result of usage. It shall be replaced with a new one to prevent loss of performance. Contact with the customer services to buy a new one.

5.1 Cleaning the Dust container and Filters



WARNING: Do not wash the filters.



We recommend you to clean the dust container after each operation.



Wipe the surface of the body with a wet cloth.

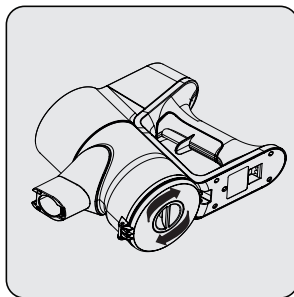

In order to operate the product at high performance for a long time, it may be necessary to clean the filter by rotating the mechanism under the dust container. It will help to clean the filter easily.

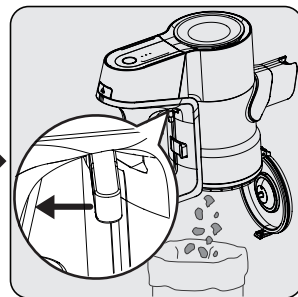

Pull the emptying dust container trigger to the last point. Dust container lid will be opened. Empty all the dust it contains.

5 Cleaning and maintenance

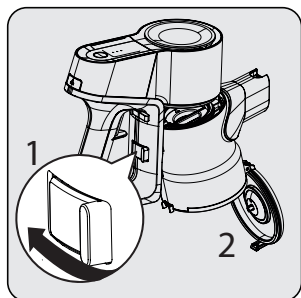

For a detailed cleaning of filters, remove the dust container by pushing the button to the left side.

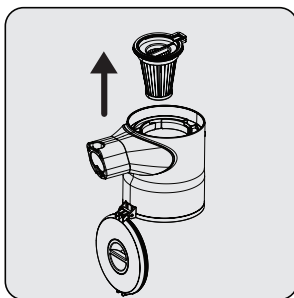

Separate pre-filter and plastic filter from each other.

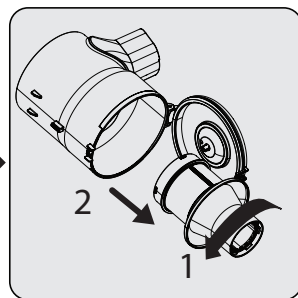

To take out the plastic filter, first rotate the plastic filter counter clockwise (1), then pull out the filter (2).

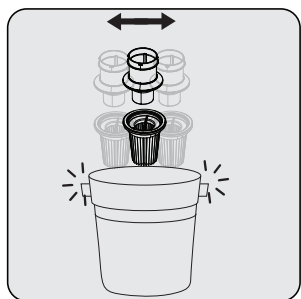

Remove the dust on the pre-filter and the plastic filter by tapping it on a hard surface such as a waste bin or by using a brush.

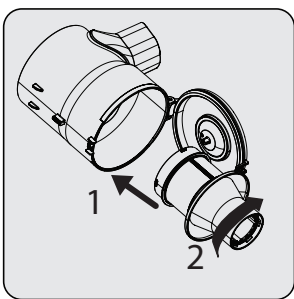

To insert the plastic filter, firstly place the plastic filter (1), then rotate it clockwise to lock it (2).

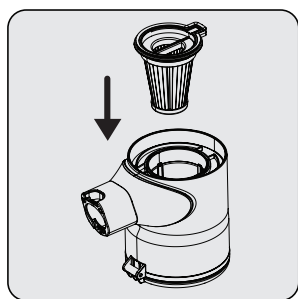

Attach pre-filter to the plastic filter back.

5 Cleaning and maintenance

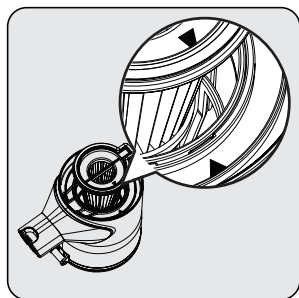

While placing the pre-filter, make sure that arrows on the pre-filter and the body are aligned.

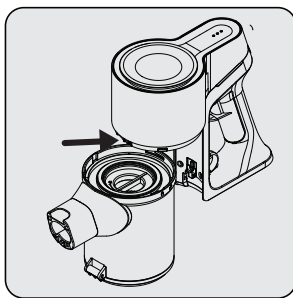

Fix the connector of dustbin to the holes on the body, then fix the dustbin until you hear the click sound.

5.2 Cleaning of the brush



WARNING: Do not wash the turbo brush and the main roller.

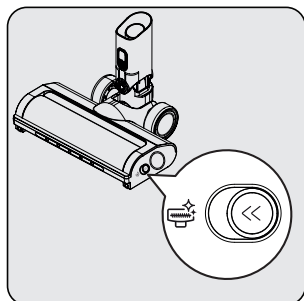

Push the roller release button to the left side.

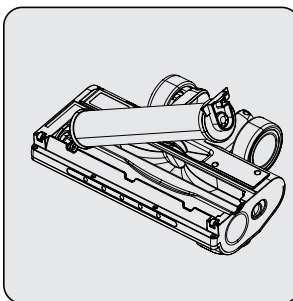

Remove the dust on it by tapping it lightly to a hard surface or remove the dust with a brush. If any hair, etc. is tangled, remove it by cutting it off.

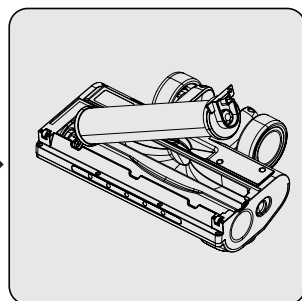

Fix the roller back to its place by pushing.



Carpet roller can be fixed as shown above to main electrical brush for high cleaning performance on carpet.

5 Cleaning and maintenance

5.3 Storage

- If you do not intend to use the appliance for a long time, store it carefully.
- Unplug the appliance.
- Ensure that the appliance is kept out of reach of children.
- If you shall not be using the battery for a long period of time, please keep it in a cool and dry place at half charged condition. Do not charge or discharge completely.
- Store the battery on a non-conducting material, and do not allow the battery to contact metal directly. This shall damage the battery.

5.4 Transport and shipping

- During transport and shipping, carry the appliance with its original packaging. The packaging of the appliance will protect the appliance against physical damage.
- Do not put heavy objects on the appliance or its packaging. Otherwise the appliance may be damaged.
- If the appliance is dropped, the appliance may not operate or permanent damage may occur.

Product Guarantee

12 months breakdown and repair guarantee

Guarantor: **Beko plc, 1 Greenhill Crescent, Watford, Hertfordshire. WD18 8UF**

The guarantee does not in any way diminish your statutory or legal rights.

Your **appliance** has the benefit of our manufacturer's guarantee which covers the product for 12 months from the date of original purchase.

This gives you reassurance that if within that time, your **appliance** is proven to be defective because of either workmanship or materials, we will at our discretion either repair or replace your **appliance**.

The **appliance** must be correctly installed, located and operated in accordance with the instructions contained in the user manual. The guarantor disclaims any liability for accidental or consequential damage.

The Guarantee is subject to the following conditions:

- Documentary proof of the original purchase date is provided.
- The appliance has been installed and operated correctly and in accordance with our operating and maintenance instructions.
- The appliance is used only on the electricity supply on the rating plate.
- The appliance has only been used for normal domestic purposes.
- The appliance has not been altered, serviced, dismantled or otherwise interfered with by any person.
- The appliance is used in the United Kingdom or Republic of Ireland.
- Any parts removed during repair work or any product that has been replaced becomes our property.
- The guarantee is not transferrable if the product is resold.

The Guarantee does not cover:

- Transit, installation or delivery damage.
- Accidental damage.
- Misuse or abuse.
- Replacement of any consumable item or accessories. These include but are not limited to: plugs, cables, light bulbs, knobs, filters and flaps.
- Repairs or replacements required as a result of unauthorised repairs or inexpert installation that fails to meet the requirements contained in the user guide or instruction book.
- Repairs to products used in commercial or non-residential household premises.

How to obtain after sales service, help or general advice

Please keep your purchase receipt or other proof of purchase in a safe place as you will need to show us this document if your product requires attention within the guarantee period.

Please also record your product details below, which will allow you to access our services more quickly and help us identify your product. The model number is printed on the front of the user guide and the serial and model number is shown on your products rating plate.

Model number	Serial number	Purchased from	Date of purchase

Please call our UK based Customer Service department if you need help or advice from us:

United Kingdom and Northern Ireland: **0333 207 9710**
Republic of Ireland: **01 862 3411**
You can also contact us through our website: **www.beko.co.uk**

Arçelik A.Ş. Karaağaç Cad.
No:2-6 Sütöüce, 34445
İstanbul, Türkiye

www.beko.co.uk

5 التنظيف والصيانة

5.2 تنظيف الفرشاة

تحذير: لا تغسل فرشاة التريو والبكرة الرئيسية.

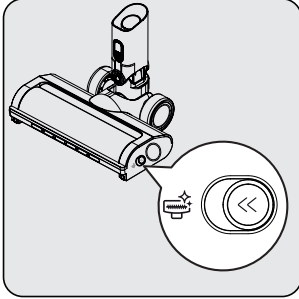

اضغط على زر تحرير البكرة نحو الجانب الأيسر.

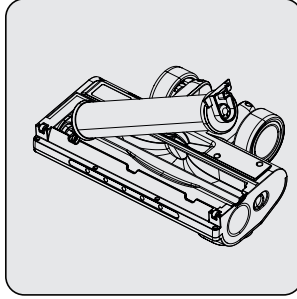

أزل الغبار الموجود عليه من خلال طرقها طرقًا خفيفًا على سطح صلب أو إزالة الغبار بفرشاة. في حالة تشابك أي شعر وما إلى ذلك، فقم بإزالته بقصه.

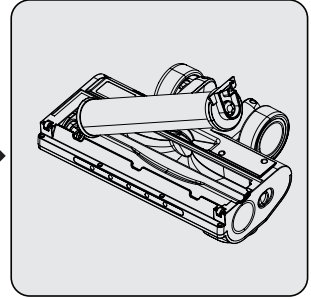

ثبت البكرة في مكانها عن طريق دفعها.

يمكن تثبيت بكرة السجاد كما هو موضح أعلاه بالفرشاة الكهربائية الرئيسية للحصول على أداء تنظيف عالي للسجاد.



5.3 التخزين

- إذا كنت لا تنوي استخدام الجهاز لفترة طويلة، فاحفظه بعناية.
- انزع الجهاز من الكهرباء.
- تأكد من الاحتفاظ بالجهاز بعيدًا عن متناول الأطفال.
- إذا كنت لا تنوي استخدام البطارية لفترة طويلة، فيرجى الاحتفاظ بها في مكان بارد وجاف مع شحنها حتى المنتصف. لا تقم بالشحن أو التفريغ بشكل كامل.
- قم بتخزين البطارية على مادة غير موصلة، ولا تسمح للبطارية بالاتصال بمعدن مباشرة. سيؤدي ذلك إلى إتلاف البطارية.

5.4 النقل والشحن

- احمل الجهاز في عبوته الأصلية أثناء نقله وشحنه. تحمي العبوة الجهاز من التعرض لأي تلف مادي.
- لا تضع أشياء ثقيلة على الجهاز أو عبوته. وإلا فقد يكون عرضة للتلف.
- قد لا يعمل الجهاز أو قد يحدث تلف دائم في حالة سقوطه.

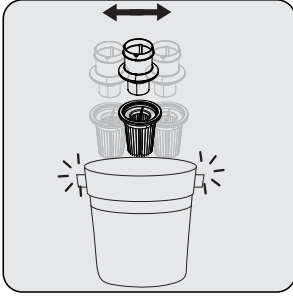

اسحب الفلتر الأولي والفلتر البلاستيكي من مقبض الفلتر الأولي.

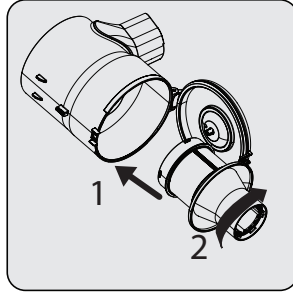

افصل - الفلتر الأولي والفلتر البلاستيكي عن بعضهما البعض.

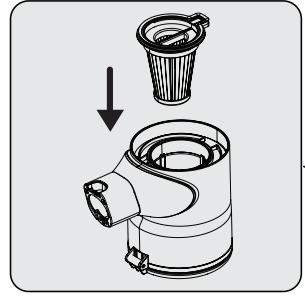

أزل الغبار عن الفلتر الأولي من خلال طرقه على سطح صلب مثل مثل سلة مهملات أو باستخدام فرشاة.

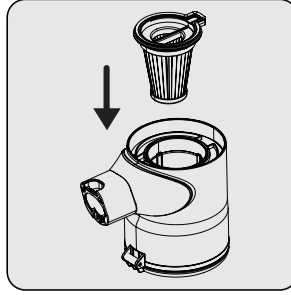

قم بتهيئة الفلتر الأولي بالفلتر البلاستيكي مرة أخرى.

قم بتهيئة موصل وعاء الأتربة بالفتحات الموجودة على الهيكل، ثم قم بتهيئة حاوية الأتربة عن طريق تدويرها حتى تسمع صوت النقر.

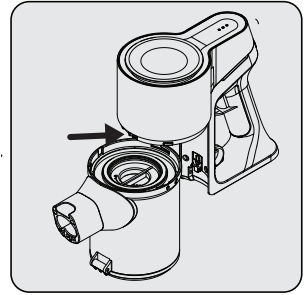

كي يتسنى تشغيل المنتج بمستوى أداء عالي لفترة طويلة، قد يكون من الضروري تنظيف الفلتر عن طريق تدوير الآلية الموجودة أسفل حاوية الأتربة. سوف يساعد هذا في تنظيف الفلتر بسهولة.

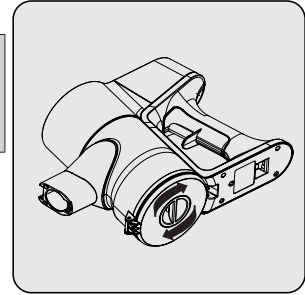

5 التنظيف والصيانة

أوقف تشغيل الجهاز وافصل القابس قبل التنظيف.

تحذير: تجنب تمامًا استخدام البنزين أو المذيبات أو المنظفات الكاشطة أو الأشياء المعدنية أو الفرش الصلبة لتنظيف الجهاز.



تحذير: قد يحدث تشوه في الفلاتر في تلك الأثناء نتيجة الاستخدام. يجب استبدالها بأخرى جديدة للحفاظ على مستوى الأداء. تواصل مع خدمة العملاء لشراء قطعة جديدة.



5.1 تنظيف حاوية الأتربة والفلاتر

تحذير: لا تغسل الفلاتر.



نوصيك بتنظيف حاوية الأتربة بعد كل عملية تشغيل.



امسح سطح الهيكل بقطعة قماش مبللة.

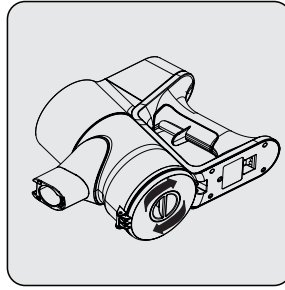

اسحب زناد حاوية الأتربة الخاص بالتفريغ إلى آخر نقطة. سيتم فتح غطاء حاوية الأتربة. قم بتفريغ كافة الأتربة الموجودة بالحاوية.

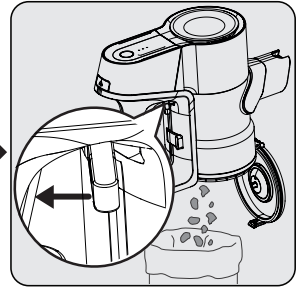

كي يتسنى تنظيف الفلاتر بشكل دقيق، أزل حاوية الأتربة من خلال ضغط الزر إلى الجانب الأيسر.

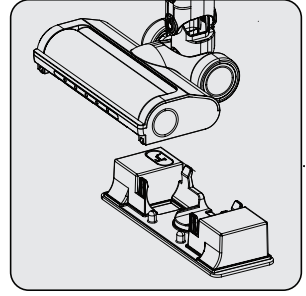
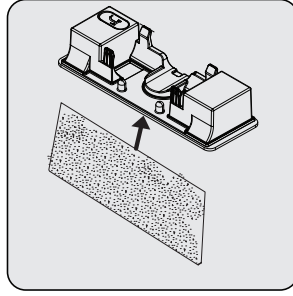
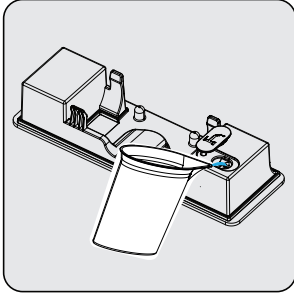

الأداة الملحقة للممسحة: مناسبة لعملية مسح الأرضيات الصلبة. املاء خزان الماء بمياه صالحة للشرب.

قم بتركيب قطعة قماش المسح في الجزء السفلي من خزان المياه.

قم بتوصيل الأداة الملحقة للممسحة بالجزء السفلي من الفرشاة التوربينية الكهربائية.

تحذير: لا تستخدم الأداة الملحقة للممسحة على سجادة.



تحذير: لا تضع مادة تبييض أو منظف في خزان المياه.



تحذير: أزل الأداة الملحقة للممسحة بعد اكتمال الاستخدام.



تحذير: أزل الأداة الملحقة للممسحة على الفور بعد اكتمال عملية المسح لمنع تلف الأرضيات الخشبية.



تحذير: نظّف خزان المياه بعد كل مرّة استخدام.



يمكن غسل أقمشة المسح في الغسالة.



انتبه إلى النسبة المئوية المنوية لمستوى البطارية أثناء التشغيل. يجب تتبع النسبة المئوية المنوية لمستوى البطارية أثناء الاستخدام حيث سيتوقف الجهاز عن العمل تلقائيًا عندما تفرغ البطارية.

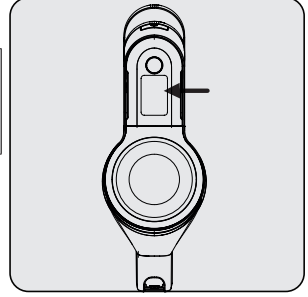

هذا الجهاز مناسب للاستخدام على السجاد والأرضيات الصلبة.

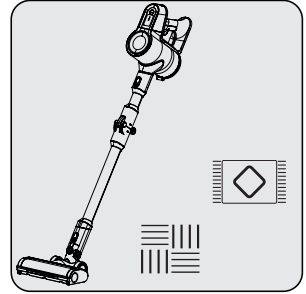

يمكنك طي الأنبوب كي يتسنى الوصول بسهولة إلى مناطق مثل الكراسي ذات الأذرع وأسفل الطاولات. يمكنك طي الأنبوب بالضغط على الزر الدائري بالآلية التي تسمح بطي الأنبوب.

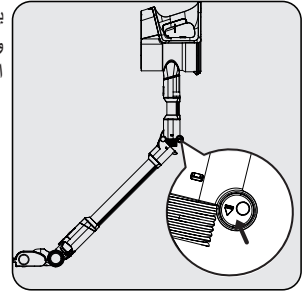

4.1 شحن الجهاز

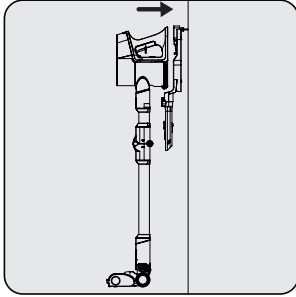

ضع الجهاز بقاعدة الشحن.
بعد وضع حاوية الأتربة على قاعدة الشحن، ادفع الجهاز باتجاه قاعدة الشحن.

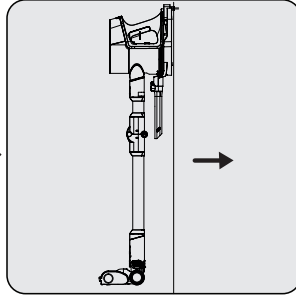

قم بتوصيل مهابئ الشحن بالمقابس.

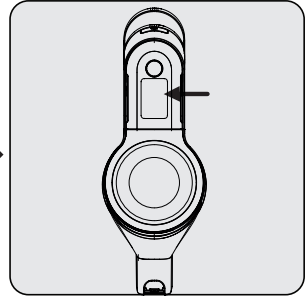

عند وضع الجهاز في قاعدة الشحن، يبدأ الشحن ويتم عرض نسبة شحن البطارية على الشاشة. تزداد النسبة المئوية (%) مع شحن الجهاز.

يستغرق شحن الجهاز 4 إلى 6 ساعات للشحن بشكل كامل. ينبغي عدم تشغيل الجهاز أثناء الشحن.



يتم إيقاف الجهاز تلقائيًا إذا تم وضعه على قاعدة الشحن أثناء تشغيله.



4.2 الاستخدام

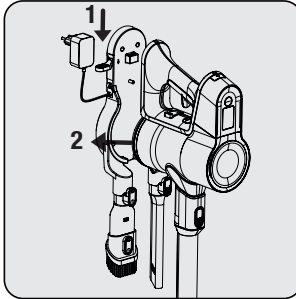

1- اضغط على زر تحرير الجهاز بقاعدة الشحن لأسفل واسحب الجهاز نحوك في نفس الوقت.
2- أزل الجهاز من قاعدة الشحن.

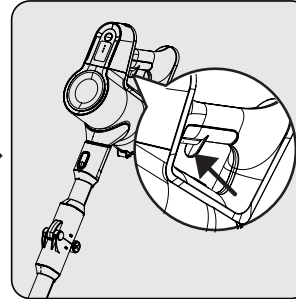

اضغط على زر التشغيل/ إيقاف التشغيل لتشغيل الجهاز. يبدأ الجهاز في العمل عند أقل مستوى طاقة عند الضغط على زر التشغيل / إيقاف التشغيل.

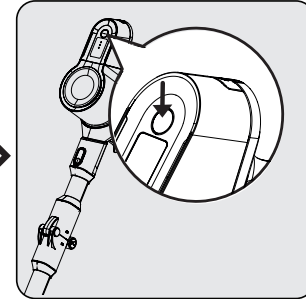

اضغط على الزر لضبط مستوى السرعة. سيظهر على الشاشة وضع الشفط المستخدم كحد أدنى ومتوسط ومرتفع. يمكن ضبط مستوى السرعة بالضغط على الزر.

يمكن وضع الجهاز للشحن قبل التفريغ الكامل للبطارية. يمكن الاحتفاظ بالجهاز باستمرار على قاعدة الشحن أثناء الشحن حتى عملية التشغيل التالية.



3 التركيب

3.1 الاستخدام المخصص

هذا الجهاز مخصص للاستخدام المنزلي، وهو غير مناسب للاستخدام الصناعي.

3.2 تركيب قاعدة الشحن

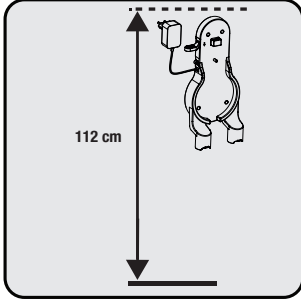

ضع قاعدة الشحن على ارتفاع 112 سم من الأرض بحد أدنى.

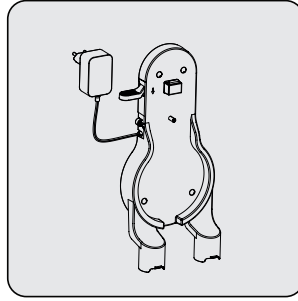

1- قم بتثبيت أربعة مسامير بالجدار
2- ضع أربعة براغي في أماكنها
بقاعدة الشحن وقم بتثبيتها على المسامير
بالجدار.

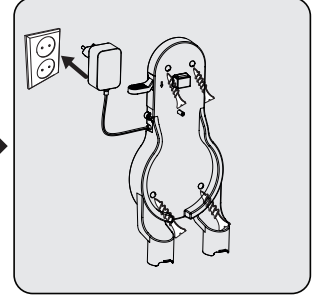

قم بتوصيل مهبطي الشحن بالمقبس.

3.3 تركيب الهيكل والفرشاة

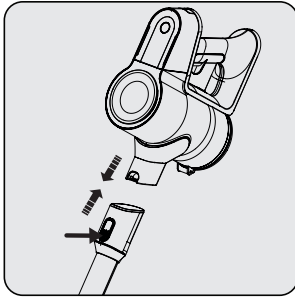

ادفع الأنبوب في اتجاه السهم تجاه الهيكل
بالضغط على زر تحرير الأنبوب.

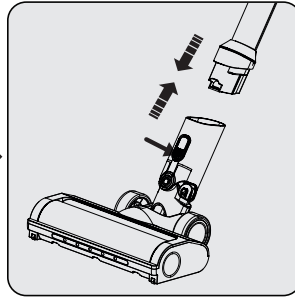

اضغط على زر تحرير فرشاة التربو
الكهربائية بفرشاة التربو الكهربائية
وادفعها في اتجاه السهم باتجاه الأنبوب.

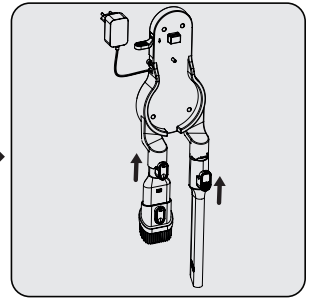

قم بتوصيل الأداة الملحقة للشقوق وأداة
التجميع بقاعدة الشحن.

2 نظرة عامة

معلمة مصادر إمداد الطاقة الخارجية

VRT 84225 VI	
Guangdong Huachuangxing Power Supply Co.,Ltd	المصنع:
HCX1501-3200450B	مُعَرَّف الطراز:
100-240 فولت~	جهد الإدخال:
50-60 هرتز	تردد الإدخال:
0,5 واط	تيار الإدخال:
32.0 فولت	جهة الإخراج:
0.45 واط	تيار الإخراج:
14.4 وات	طاقة الإخراج:
>85.5%	متوسط الكفاءة النشطة
>83.33%	الكفاءة عند الحمل المنخفض (10%):
0.041 وات	استهلاك الطاقة في حالة عدم وجود حمل:

2.1 عناصر التحكم والمؤشرات

1. شاشة LED
2. زر ضبط مستوى السرعة
3. زر تحرير علبه البطارية
4. زر التشغيل/ إيقاف التشغيل
5. المقبض
6. حاوية الأتربة
7. زر تحرير الأنبوب
8. زر الأنبوب القابل للطي
9. الأنبوب القابل للطي
10. زر تحرير فرشاة التريو الكهربائية
11. فرشاة التريو الكهربائية
12. محول الشحن
13. زر تحرير الجهاز
14. قاعدة الشحن
15. أداة التجميع
16. أداة تنظيف الشقوق
17. فرشاة تريو صغيرة للحيوانات الأليفة
18. غطاء لملاء خزان المياه
19. الأداة الملحقة للممسحة؛ خزان المياه
20. فماتش المسح (قطعتان)
21. اسطوانة سجاد
22. براغي (4 قطع)
23. مسمار (4 قطع)

2.2 البيانات الفنية

VRT 84225 VI	
طاو 350	طاقة الإدخال الإسمية
100-240 فولت ~ 50-60 هرتز 0.5 أمبير	مدخل
32 فولت --- 0.45 أمبير	الإخراج
4-6 ساعات	وقت الشحن
10 تمديد	وقت التشغيل عند الحد الأقصى للطاقة
20 دقيقة	وقت التشغيل عند الحد المتوسط للطاقة
45 دقيقة	وقت التشغيل عند الحد الأدنى للطاقة

حقوق إجراء التغييرات الفنية والتصميمية محفوظة.

تمثل القيم المزودة مع الجهاز أو الوثائق المصاحبة له قراءات مخبرية وفقاً للمعايير ذات الصلة. قد تختلف هذه القيم حسب الاستخدام والظروف المحيطة.

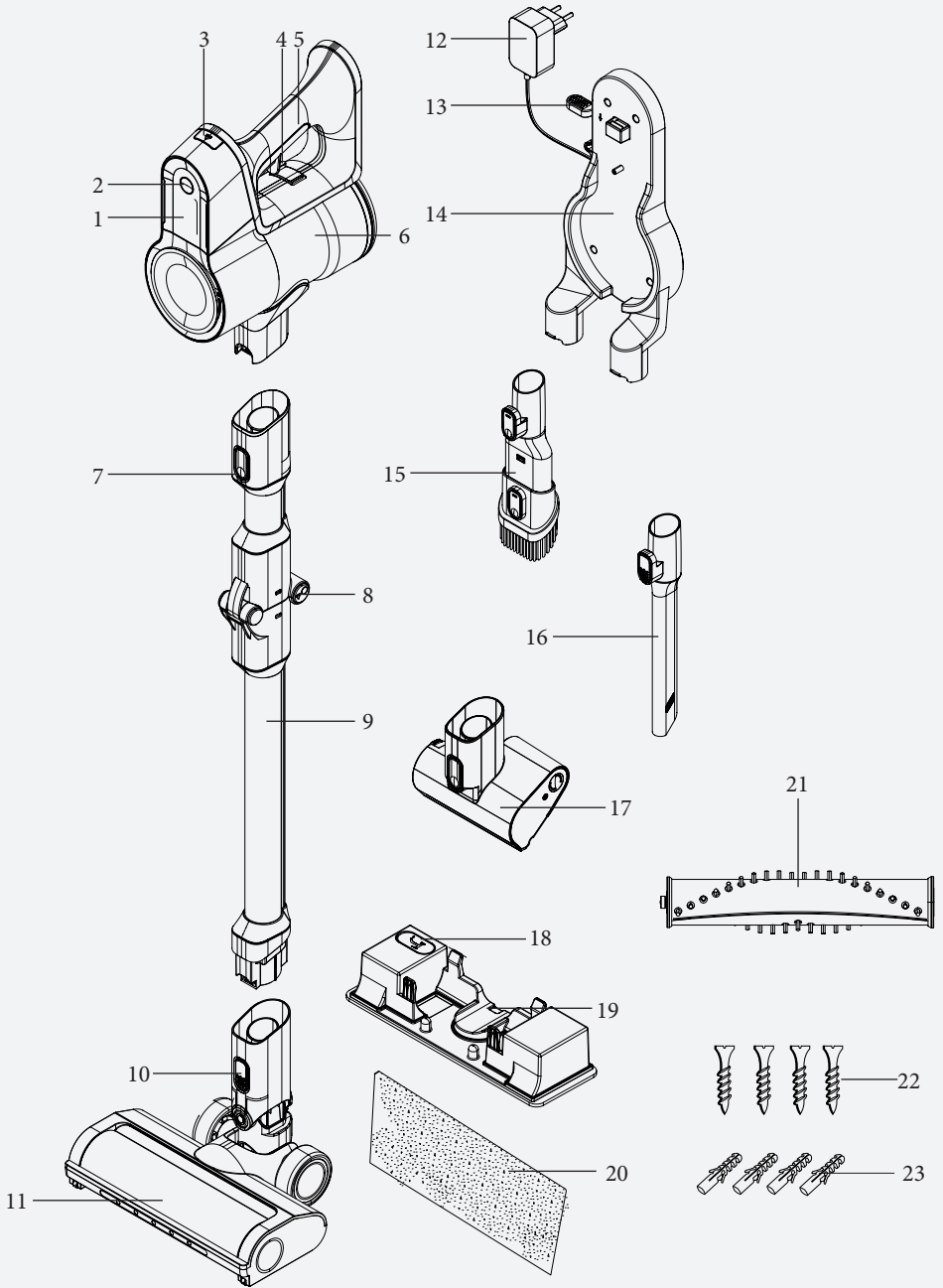

1 تعليمات هامة للسلامة والبيئة

1.2 الامتثال للتوجيهات الخاصة بنفايات المنتجات والتخلص منها

- ### 1.5 إجراءات توفير الطاقة
- عند استخدام الجهاز، اضبط إعدادات السرعة طبقاً للسطح لتوفير الطاقة.
 - يتم عادة استخدام السرعات المنخفضة عند تنظيف الأسطح الصلبة والستائر والأرائك، بينما تستخدم السرعات العالية في تنظيف السجاد.

هذا المنتج متوافق مع توجيهات (EU WEEE (2012/19/EU). يحمل هذا الجهاز رمز تصنيف التخلص من الأجهزة الكهربائية والإلكترونية (WEEE). ويشير هذا الرمز إلى أنه يجب عدم التخلص من هذا المنتج مع النفايات المنزلية الأخرى في نهاية عمره التشغيلي. يجب إعادة الجهاز المستخدم إلى نقطة التجميع الرسمية لإعادة تدوير الأجهزة الكهربائية والإلكترونية. للعثور على أنظمة التجميع هذه، يرجى الاتصال بالسلطات المحلية أو بائع التجزئة الذي تم شراء المنتج منه. تؤدي كل أسرة دوراً مهماً في استعادة وإعادة تدوير الأجهزة القديمة. حيث يساعد التخلص المناسب من الأجهزة المستخدمة على منع النتائج السلبية المحتملة على البيئة وصحة الإنسان..



1.6 الامتثال لتوجيهات حظر المواد الخطرة:

- هذا المنتج متوافق مع توجيهات (EU RoHS (2011/65/EU). وهو لا يحتوي على مواد ضارة أو محظورة محددة في التوجيهات.

1.3 معلومات التغليف

إن غلاف المنتج مصنوع من مواد قابلة للتدوير، طبقاً للأنظمة الوطنية.

لا تتخلص من نفايات التغليف مع النفايات المنزلية أو النفايات الأخرى، وتخلص منها في مناطق التجميع المحددة من قبل السلطات المحلية.



1.4 معلومات عن نفايات البطاريات

يشير هذا الرمز الموجود على غلاف العبوة والمتعلق بالبطاريات القابلة لإعادة الشحن إلى أنه يجب عدم التخلص من البطارية القابلة لإعادة الشحن مع النفايات المنزلية. قد يوجد رمز كيميائي بجوار هذا الرمز على بعض البطاريات القابلة لإعادة الشحن.



ويمكن أيضاً إضافة رموز الزئبق (Hg) والرصاص (Pb) إذا كانت البطاريات القابلة لإعادة الشحن تحتوي على أكثر من 0.0005 من الزئبق وأكثر من 0.004 من محتوى الرصاص. لا يجوز التخلص من البطاريات القابلة لإعادة الشحن مع النفايات المنزلية حتى لو لم تكن تحتوي على معادن ثقيلة. تخلص دوماً من البطاريات المستخدمة وفقاً للتشريعات البيئية المحلية. تحقق من اللوائح المعمول بها للتخلص من النفايات في منطقة إقامتك.

1 تعليمات هامة للسلامة والبيئة

- إذا احتفظت بمواد التغليف، فاحفظها بعيدًا عن متناول الأطفال.
 - هذا الجهاز ليس معدًا للاستخدام بواسطة أشخاص، بما في ذلك الأطفال، الذين يعانون من إعاقات بدنية وحسية وعقلية أو يفتقرون للخبرة والمعرفة بخصوص استخدام الجهاز، إلا إذا تم منحهم إشرافًا بواسطة شخص مسؤول عن سلامتهم أو إخطارهم بكيفية تشغيل الجهاز.
 - يجب الإشراف على الأطفال لمنعهم من العبث بالجهاز.
 - افصل المهائئ وأزل علبة البطارية قبل أي إجراء تنظيف أو صيانة.
 - يجب كي يتسنى تجنب أي خطر استبدال أي مهائئ تالف من قبل الشركة المصنعة أو الممثل المعتمد للشركة المصنعة أو أي فني مؤهل مماثل.
 - حافظ على ابتعاد أصابعك وشعرك وملابسك بعيدًا عن الأجزاء المتحركة أو اترك مسافة خلوص أثناء التنظيف بالمكنسة الكهربائية.
 - يجب إزالة البطاريات من الجهاز قبل التخلص منه.
 - افصل الجهاز عن مصدر الطاقة قبل إزالة البطارية.
 - يُرجى التخلص من البطاريات المستعملة وفقًا للقوانين واللوائح المحلية.
 - لا يجوز استبدال البطاريات المضمنة
- في هذا الجهاز إلا من خلال أشخاص مؤهلين.
- هذا الجهاز غير مخصص للأغراض التجارية. هذا الجهاز غير مصمم للاستخدام التجاري، فهو مخصص للاستخدام المنزلي وفي الاستخدامات التالية:
- في مطابخ الموظفين بالمخازن والمكاتب وبيئات العمل الأخرى،
 - في المنازل الريفية؛
 - لنزلاء الفنادق، والنزل، ومرافق الإقامة الأخرى،
 - في مساكن الشباب المشتركة أو البيئات المماثلة.
- تحذير:** استخدم وحدة الإمداد القابلة للإزالة HCX1501-3200450B (VRT 84225 VB - VRT 84225 VI) الموردة مع الجهاز لشحن البطارية.
- لا يجوز تشغيل هذا الجهاز من قبل أطفال وأشخاص ذوي المهارات جسدية وحسية ومعرفية محدودة أو أشخاص يفتقرون إلى الخبرة والمعرفة إلا إذا كانوا تحت الإشراف أو تم تقديم التعليمات ذات الصلة لهم.
 - يجب الإشراف على الأطفال لمنعهم من العبث بالجهاز.

1 تعليمات هامة للسلامة والبيئة

- يحتوي هذا القسم على تعليمات خاصة بالسلامة للوقاية من المخاطر التي يمكن أن تؤدي إلى الإصابة أو تلف الممتلكات.
- لا تلمس قابس الجهاز عند توصيله ويديك مبتلتين أو رطبتين.
- لا تسحب السلك أثناء فصل الجهاز عن الكهرباء.

1.1 السلامة العامة

- يتوافق هذا الجهاز مع معايير السلامة الدولية.
- يمكن استخدام هذا الجهاز من قبل أطفال فوق 8 سنوات من العمر، والأفراد الذين يعانون من صعوبات بدنية أو حسية أو عقلية أو الأشخاص الذين يعانون من نقص الخبرة أو المعرفة؛ ما دام يتم ضمان السيطرة أو يتم توفير معلومات بشأن المخاطر. يحظر عبث الأطفال بالجهاز. ينبغي عدم إجراء أعمال التنظيف والصيانة المنوطة بالمستخدمين بواسطة الأطفال دون إشراف.
- لا تستعمل الجهاز إذا كان سلك الطاقة أو القابس الرئيسي تالفاً. اتصل بوكيل خدمة معتمد.
- ينبغي أن يتوافق مصدر إمداد الطاقة الرئيسي بجهازك مع المعلومات المبينة على لوحة التصنيف الخاصة بالجهاز.
- لا تستخدم الجهاز بسلك تطويل.
- لمنع تلف سلك الطاقة، احرص على حمايته من الانضغاط أو التجعيد أو الاحتكاك بالحواف الحادة.
- لا تلمس قابس الجهاز عند توصيله ويديك مبتلتين أو رطبتين.
- لا تسحب السلك أثناء فصل الجهاز عن الكهرباء.
- لا تقم بكنس المواد القابلة للاشتعال وتأكد من أن رماد السجائر بارداً قبل كنسه.
- لا تقم بكنس الماء والسوائل الأخرى.
- ينبغي عليك حماية الجهاز من المطر والرطوبة ومصادر الحرارة.
- لا تستخدم الجهاز في بيئات ومع مواد قابلة للانفجار أو الاشتعال أو بالقرب منها.
- افصل الجهاز عن الكهرباء قبل التنظيف والصيانة.
- لا تغمر الجهاز أو سلك الطاقة في الماء لتنظيفه.
- لا تقم بتفكيك الجهاز.
- لا تستخدم سوى الأجزاء الأصلية أو الأجزاء التي يوصي بها المصنّع.
- لمنع انسداد الفلتر أو تلف المحرك، فلا تستخدم الجهاز لكنس الأسمنت أو الجص أو شظايا الورق المضغوط.
- لا تستخدم الجهاز إلا مع المهايئ المتوفر مع الجهاز فقط.
- لا تستخدم الجهاز دون الفلاتر، إذ قد يؤدي ذلك إلى تلفه.



يُرجى قراءة هذا الدليل أولاً!

عميلنا العزيز،

شكراً لكم على اختيار إحدى منتجات بيكو. إننا نود لكم تحقيق الاستفادة المثلى من هذا المنتج عالي الجودة والذي استُخدم في تصنيعه أحدث التقنيات. يُرجى التأكد من قراءة هذا الدليل والوثائق التكميلية بشكل كامل وفهمها جيداً قبل استخدام المنتج، مع الاحتفاظ بهذا الدليل كمرجع. يُرجى إرفاق هذا الدليل مع المنتج في حالة تسليمه إلى شخص آخر. التزم بجميع التحذيرات والمعلومات الواردة هنا واتبع التعليمات.

الرموز ومعانيها

تُستخدم الرموز التالية في هذا الدليل:

معلومات هامة وتلميحات مفيدة عن الاستخدام.	
تحذير: تحذيرات من مواقف خطيرة متعلقة بسلامة الأرواح والممتلكات.	
تصنيف الحماية من الصدمات الكهربائية	



beko

مكنسة كهربائية عمودية لاسلكية

دليل المستخدم



VRT 84225 VI

EN - AR



NB-0002

CE UK
CA

01M-8912623200-3922-03