



Secador

Manual do utilizador

Secadora

Manual del usuario

Dryer

User manual



DH 9532 GA0



PT / ES / EN

2960312802__PT/231120.1125

Leia este manual do utilizador em primeiro lugar!

“Caro Cliente,

Agradecemos a sua preferência pelo produto Beko. Esperamos que o seu produto, o qual foi fabricado com a mais elevada qualidade e tecnologia, lhe proporcione os melhores resultados. Aconselhamos a leitura cuidadosa deste manual e de toda a documentação, o que acompanha o mesmo, antes de utilizar o produto, e que os mesmos sejam guardados para consulta futura. Se ceder o produto a outra pessoa, o manual deve acompanhar o mesmo. Deve prestar especial atenção a todos os detalhes e advertências mencionados no manual do utilizador e seguir as instruções dadas no mesmo. Utilize este manual para o modelo indicado na capa.”



- Ler as instruções

Explicação dos símbolos

Ao longo deste manual de utilizador são utilizados os seguintes símbolos:



PERIGO!

- Aviso contra choque eléctrico.



PERIGO!

- Aviso contra perigo de incêndio.



AVISO!

- Aviso para situações de perigo respeitantes à vida e à propriedade.



AVISO!

- Aviso contra superfícies quentes.



AVISO!

- Advertência contra o risco de radiação UV



AVISO!

- Aviso acerca do risco de queimadura.



NOTA

- Informações importantes ou conselhos úteis a respeito da utilização.



Os materiais da embalagem do produto são feitos de materiais recicláveis, de acordo com a nossa Legislação Nacional sobre o Ambiente.

Não elimine os resíduos da embalagem com os resíduos domésticos ou outros tipos de resíduos, leve-os para os pontos de recolha que são recomendados pelas autoridades locais.



Este produto foi fabricado utilizando a tecnologia mais moderna em condições ambientalmente ecológicas.

1 Instruções importantes sobre segurança e meio-ambiente



NOTA

Esta secção contém informações sobre segurança que ajudarão na proteção de riscos de ferimentos pessoais ou danos materiais. A não-observância dessas instruções poderão invalidar a garantia.

1.1 Segurança geral



AVISO!

- Este equipamento pode ser usado por crianças a partir de 8 anos e mais e por pessoas com capacidades físicas, sensoriais ou mentais reduzidas ou com falta de experiência e conhecimento se lhes tiver sido dada a supervisão ou instrução relativamente ao uso do equipamento de uma forma segura e entender os riscos envolvidos. As crianças não devem brincar com o aparelho. A limpeza e a manutenção do utilizador não devem ser feitas por crianças sem supervisão.
- Manter afastadas as crianças com menos de 3 anos a menos que supervisionadas permanentemente.
- Os pés ajustáveis não deverão ser retirados. O espaço entre a máquina de secar e o chão não deve ser reduzido com materiais como carpetes, madeira ou fita. Isto acarretará problemas à máquina de secar.



AVISO!

- Os procedimentos de instalação e reparação devem ser realizados sempre pela **Assistência Técnica Autorizada**. O fabricante não deverá ser responsabilizado por algum dano provocado por procedimentos realizados por pessoas não autorizadas.
- Nunca lave a máquina de secar pulverizando ou vertendo água sobre ela! Há risco de choque eléctrico!

Para os produtos com a função de vapor:



AVISO!

- Usar apenas água destilada ou água condensada no depósito da água da máquina nos programas de vapor. Não usar água corrente ou aditivos. Quando usar a água condensada no depósito da água, a mesma deve ser filtrada e isenta de fibras.
- Não abrir a porta quando o programa de vapor está a ser realizado. Pode ser expelida água quente.
- Antes de colocar a roupa no programa de vapor, as manchas na mesma devem ser removidas.



AVISO!

- Pode apenas colocar no programa do vapor a roupa que não está suja ou com manchas mas que tenha um cheiro desagradável (remoção do cheiro).
- Não usar quaisquer itens de limpeza a seco ou materiais adicionais num programa de vapor ou em qualquer outro programa.



AVISO!

- O aparelho não deve ser alimentado através de um dispositivo externo de comutação, como por exemplo um temporizador ou ligado a um circuito que seja normalmente e por conveniência ligado e desligado.



PERIGO!

- Desligue a máquina de secar da corrente eléctrica durante os trabalhos de instalação, manutenção, limpeza e reparação.
- Não toque na ficha com as mãos molhadas! Nunca puxe pelo cabo para retirar da tomada, mas sempre pela ficha.
- Não use cabos de extensão, fichas múltiplas ou adaptadores para ligar a máquina de secar à electricidade, para que haja um risco mínimo de incêndio ou choque eléctrico.
- O cabo de alimentação deve estar acessível após a instalação.
- Os cabos eléctricos danificados devem ser substituídos notificando O Serviço de Assistência Autorizado.
- Se a máquina de secar estiver com defeito, não deve ser utilizada, excepto de for reparada por um agente da assistência autorizada. Há risco de choque eléctrico!

1.1.1 Segurança eléctrica



PERIGO!

- As instruções de segurança eléctrica deverão ser seguidas enquanto é realizada a ligação eléctrica durante a instalação.
- Ligue a máquina de secar a uma saída de terra protegida por um fusível que esteja dentro dos valores especificados na placa de características. Chame um electricista qualificado para efectuar a instalação de terra. A nossa empresa não deverá ser responsabilizada por algum dano que possa surgir quando a máquina de lavartiver sido utilizada sem uma ligação à terra de acordo com as normas locais.
- A voltagem e o fusível permitido estão expressos na placa de características.
- A voltagem especificada placa de características deve ser igual à voltagem eléctrica da sua casa.
- Desligue a máquina de secar da tomada quando não estiver em uso.

1.1.2 Segurança do produto



AVISO!

- Assegurar que a entrada de ar do secador está aberta e bem ventilada.
- O produto contém refrigerante R290.
- O R290 é um refrigerante ecológico mas é inflamável.
- Deve manter o produto afastado de potenciais fontes de calor que possam provocar a ignição do mesmo.



PERIGO!

- Pontos a ser tomados em consideração para perigo de incêndio:
As roupas ou itens abaixo especificados não devem ser secos na máquina de secar considerando o perigo de incêndio.
- Peças de roupa sujas não lavadas.
- Itens sujos com óleo, acetona, álcool, gásóleo, querosene, removedores de nódoas, terebentina, parafina, removedores de parafina, gasolina, cera ou removedores de cera devem ser lavados com água quente com bastante detergente antes de serem seco no secador.
- Especialmente por esta razão os itens que contêm as nódoas atrás especificadas devem ser muito bem lavados, para tal utilize detergente apropriado e escolha a temperatura alta de lavagem



PERIGO!

- As roupas ou itens abaixo especificados não devem ser secos na máquina de secar considerando o perigo de incêndio:
- Vestuário ou almofadas reforçados com esponja de borracha (látex), toucas de banho, têxteis resistentes a água, materiais com reforço de borracha e ombreiras de esponja de borracha.
- Roupas limpas com produtos químicos industriais.
- Itens como isqueiros, moedas, peças metálicas, alfinetes, etc., podem danificar o conjunto do tambor ou podem conduzir a problemas funcionais. Por isso, verifique toda a roupa que carregará na sua máquina de secar.
- As roupas que são lavadas de forma inadequada podem incendiar-se por si mesmas e mesmo incendiar-se depois da secagem ter terminado.
- Deve providenciar uma ventilação adequada para prevenir a exaustão de gases de dispositivos que funcionam com outros tipos de combustível, incluindo a chama aberta a partir da acumulação no compartimento devido ao efeito de contra-exploração.



AVISO!

- Nunca pare a sua máquina de secar antes do programa terminar. Se tiver de fazer isso, retire rapidamente toda a roupa e estenda-a para dissipar o calor.

**AVISO!**

- A roupa interior que contenha reforços metálicos não deverá ser colocada na máquina de secar. A máquina de secar pode ficar danificada se os reforços metálicos se soltarem e quebrarem durante a secagem.

**NOTA**

- Use amaciadores, produtos semelhantes conforme as instruções dos seus fabricantes.
- Limpe sempre o filtro para barbotos antes ou depois de cada carregamento. Nunca utilize a máquina de secar sem ter o filtro para borbotos instalado.

**AVISO!**

- Nunca tente reparar a máquina de secar por conta própria. Não realize qualquer procedimento de reparo ou de substituição no produto, mesmo se souber ou tiver habilidade para isso, a menos que seja claramente sugerido nas instruções sobre o funcionamento ou no manual de assistência publicado. Caso contrário, poderá colocar a sua vida e a dos outros em perigo.
- Não deve existir uma porta bloqueável, deslizante ou com dobradiças que possa bloquear a abertura de carregamento no lugar onde a máquina de secar vai ser instalada.

**AVISO!**

- Instale a sua A máquina de secar em locais adequados para o uso doméstico. (Casa de banho, varanda fechada, garagem, etc.)
- Certifique-se de que os animais domésticos não entrem na máquina de secar. Verifique o interior da máquina de secar antes de funcionar com a mesma.
- Não se apoie na porta de carregamento da sua máquina de secar quando esta está aberta, caso contrário poderá tombar.
- Não se deve permitir a acumulação de fiapos em volta da secadora.

1.1.3 Segurança de radiação UV**NOTA**

- Esta advertência inclui apenas os produtos que estão equipados com uma lâmpada UV-C e que têm a função de desinfecção com lâmpada UV-C.

**AVISO!**

- O dispositivo inclui uma lâmpada que emite raios UV-C. Não olhar diretamente para a fonte de luz enquanto a lâmpada estiver a funcionar!
- A lâmpada UV-C é usada para a desinfecção dos produtos têxteis.
- Não retirar a lâmpada UV-C do dispositivo e não operar com a mesma no exterior!
- Não tocar na lâmpada!

**AVISO!**

- Usar o produto para outro fim que não a respetiva finalidade ou danificar o vidro de proteção da lâmpada UV-C ou o espaço em redor do mesmo pode provocar a ocorrência de radiação perigosa UV-C. A radiação UV-C ainda que em pequenas doses pode provocar danos oculares e na pele. Não operar qualquer produto que esteja claramente danificado!
- Não colocar nada exceto os produtos têxteis nos Programas de Higiene UV. Verificar se os produtos têxteis que vai colocar são adequados para secar no secador.
- Adicionar roupa depois do programa de Higiene UV ter começado pode afetar o nível de higiene oferecido. Portanto, colocar todas as suas roupas antes de iniciar o programa.
- Não remover o vidro de proteção da lâmpada UV-C. Não operar o produto sem o vidro de proteção da lâmpada UV-C!

**AVISO!**

- Nos casos em que a lâmpada UV-C e as partes respetivas necessitem de ser substituídas (fim da duração da lâmpada, quebra do vidro da lâmpada, etc.) deve contactar o serviço de assistência técnica. Não tentar substituir as peças de forma autónoma. Quando estiver a aguardar pelo serviço de assistência técnica, assegurar que a tampa da máquina está fechada e que a ficha está desligada!
- Manter as crianças afastadas enquanto estiver a usar qualquer dos programas em que a lâmpada UV-C estiver acesa!
- Pode provocar alergias, não respirar diretamente!
- Deve ler sempre o manual do produto antes de o utilizar e utilizar o produto de acordo com as instruções!



NOTA

- A substituição da lâmpada UV e do protetor de vidro da mesma no seu produto está visualmente indicada

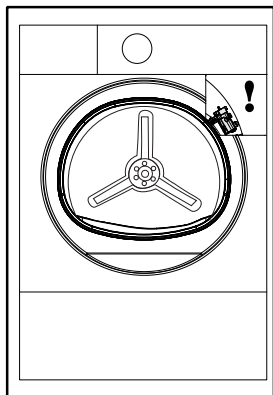

1.2 Montagem sobre uma máquina de lavar

Deve ser utilizado um dispositivo de adaptação entre as duas máquinas ao instalar a máquina de secar sobre uma máquina de lavar. O dispositivo de adaptação deve ser montado por um agente de assistência autorizado.

O peso total da máquina de lavar e da máquina de secar - com carga completa - quando são colocadas uma sobre a outra, atinge aprox. 180 quilos. Coloque os produtos sobre um piso sólido que tenha suficiente capacidade de suportar a carga!



AVISO!

- A máquina de lava não pode ser colocada sobre a máquina de secar. Preste atenção aos avisos atrás referidos durante a instalação na sua máquina de lavar.

Profundidade da máquina de secar	Tabela de instalação para Máquina de Lavar e Máquina de Secar			
	62 cm	60 cm	54 cm	< 50 cm
54 cm	Pode ser instalada		Não pode ser instalada	
60 cm	Pode ser instalada		Não pode ser instalada	

1.3 Utilização prevista

A máquina de secar destina-se ao uso doméstico. Não é apropriada para uso comercial e não deve ser usada para além daquilo a que se destina.

Use máquina de secar apenas para secar roupas que tenham a indicação na etiqueta. O fabricante declina qualquer responsabilidade pelo uso ou transporte incorrecto.

A vida útil da máquina de secar que adquiriu é de 10 anos. Durante este período, estarão disponíveis peças de reposição originais para funcionar correctamente a máquina de secar.

1.4 Segurança das crianças

Os materiais de embalagem são perigosos para as crianças. Mantenha os materiais de embalagem longe das crianças.

Os produtos eléctricos são perigosos para as crianças. Mantenha as crianças afastadas da máquina quanto esta estiver em funcionamento. Não as deixe mexer na máquina de secar. Use um bloqueio para crianças para evitar que as mesmas mexam na máquina de secar.



NOTA

O bloqueio para crianças encontra-se no painel de controlo. **(Ver Bloqueio para crianças)**

Mantenha a porta de carregamento fechada mesmo quando a máquina de secar não está a ser utilizada.

1.5 Conformidade com a Directiva WEEE e Eliminação de Resíduos:



Este produto está em conformidade com a Directiva WEEE da UE (2012/19/EU). Este produto porta um símbolo de classificação para resíduos de equipamentos eléctricos e

electrónicos (WEEE).

Este símbolo indica que o produto não deve ser eliminado juntamente com o lixo doméstico no fim da sua vida útil. O dispositivo usado deve ser devolvido num ponto de recolha oficial para reciclagem de dispositivos eléctricos e electrónicos. Para encontrar estes sistemas de recolha, entre em contacto com as autoridades locais ou com o revendedor através do qual adquiriu o produto. Todos desempenham um papel importante na recuperação e reciclagem de aparelhos velhos. A eliminação correta de aparelhos usados ajuda a prevenir potenciais efeitos negativos ao meio ambiente e à saúde humana.

1.8 Especificações técnicas

PT

Altura (ajustável)	84,6 cm / 86,6 cm*
Largura	59,7 cm
Profundidade	65,4 cm
Capacidade (máx.)	9 kg**
Peso bruto (\pm %10)	48 kg
Voltagem	Ver chapa de características***
Entrada de potência nominal	
Código do modelo	

* Altura mínima: Altura com pés ajustáveis fechados.

Altura máxima: Altura com pés ajustáveis abertos ao máximo.

** Peso da roupa seca antes da lavagem.

*** A chapa de características encontra-se situada por detrás da porta de carregamento.



PERIGO!

- O R290 é um refrigerante inflamável. Por conseguinte, deve assegurar que o sistema e as tubagens não sejam danificados durante o funcionamento e o manuseamento.
- Deve manter o produto afastado de potenciais fontes de calor que possam provocar a ignição do mesmo no caso de danos.
- Não eliminar o produto colocando no fogo.

1.6 Cumprimento com a Directiva RoHS:

O produto que adquiriu está em conformidade com a Directiva RoHS da UE (2011/65/EU). Ele não contém materiais perigosos e proibidos especificados na Directiva.

1.7 Informação de embalagem

A embalagem do produto é feita de materiais recicláveis, de acordo com a nossa legislação nacional. Não elimine os materiais da embalagem juntamente com os resíduos domésticos ou outros tipos de resíduos. Leve-os para os pontos de recolha de materiais de embalagem designados pelas autoridades locais.



NOTA

- As especificações técnica da máquina de secar podem ser alteradas sem aviso para a melhoria da qualidade do produto.
- As figuras neste manual são apenas esquemas e podem não corresponder exactamente ao produto.
- Os valores indicados nas etiquetas do seu produto ou noutra documentação que o acompanha são obtidos em laboratório, dentro de padrões relevantes. Dependendo das condições ambientais e operacionais da máquina de secar, esses valores podem variar.

2 A sua máquina de secar

2.1 Generalidades

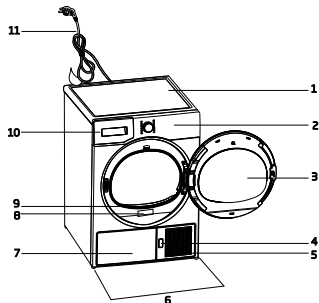

1. Painel superior
2. Painel de controlo
3. Porta de carga
4. Botão de abertura do rodapé
5. Grelhas de ventilação
6. Pés ajustáveis
7. Em modelos em que o depósito está colocado na parte inferior, o depósito de água está dentro do conjunto do rodapé.
8. Etiqueta de classificação
9. Filtro de algodão
10. Gaveta do depósito de água (em modelos em que o depósito está colocado na parte superior).
11. Cabo de alimentação

2.2 Conteúdo da embalagem

	1. Mangueira de escoamento*.		5. Manual do utilizador do cesto de secagem*
	2. Esponja sobressalente da gaveta do filtro*		6. Recipiente de enchimento de água*
	3. Manual do Utilizador		7. Água limpa*
	4. Cesto de secagem*		8. Grupo de cápsulas Fragrance*

*Pode ser fornecido com a sua máquina dependendo do respetivo modelo.

3 Instalação

Antes do chamar o Serviço de assistência Autorizado mais próximo para a instalação da máquina de secar, certifique-se de que a instalação eléctrica e a descarga de água são apropriadas, consultando o manual do utilizador. Se não forem apropriadas, contacte um electricista e um técnico qualificados para procederem aos arranjos necessários.

NOTA

- A preparação do local onde será colocada a máquina de secar, bem como as instalações eléctricas e de esgoto são de responsabilidade do cliente.

AVISO!

- Antes da instalação, verifique visualmente se a máquina de secar tem defeitos. Caso a máquina de secar esteja danificada, não a instale. Produtos danificados poderão trazer riscos à sua segurança.
- Deixe a sua máquina de secar descansar por 12 horas antes de a ligar.

3.1 Local próprio para instalação

Instale a máquina de secar sobre uma superfície estável e nivelada.

A máquina de secar é pesada. Não a mova sozinho.

- Utilize a sua máquina de secar num ambiente limpo e bem ventilado.
- O espaço entre a máquina de e o chão não deve ser reduzido com materiais como carpetes, madeira ou fita.
- Não tape os orifícios de ventilação da máquina de secar.
- Não deve existir uma porta bloqueável, deslizante ou com dobradiças que possa bloquear a abertura de carregamento no lugar onde a máquina de secar vai ser instalada.
- Uma vez que a máquina de secar esteja instalada, deve permanecer no mesmo local onde as instalações foram feitas. Ao instalar a máquina de secar, certifique-se que a parede traseira não está a tocar em nada (torneira, tomada, etc.).

- Coloque a máquina de secar a uma distância mínima de 1 cm dos outros móveis.
- A sua máquina de secar pode ser utilizada a temperaturas compreendidas entre +5°C e +35°C. Se as condições de funcionamento estiverem fora dessa escala, a máquina de secar poderá ser adversamente afectada e sofrer uma avaria.
- A parte traseira da secadora deverá ser colocada contra uma parede.

	PERIGO!
<ul style="list-style-type: none"> • Não coloque a máquina de secar sobre o cabo de alimentação. 	

***Ignorar a seguinte advertência se o sistema do seu produto não conter R290.**

	PERIGO!
<ul style="list-style-type: none"> • O secador contém refrigerante R290.* • O R290 é um refrigerante ecológico mas é inflamável.* • Assegurar que a entrada de ar do secador está aberta e bem ventilada.* • Manter potenciais fontes de chama afastadas do secador.* 	

3.2 Remover a montagem de segurança de transporte

	AVISO!
	<p>Remova a montagem de segurança do transporte antes de utilizar a máquina de secar pela primeira vez.</p> <p>Se o lado da porta oscilante do seu aparelho puder ser modificado, deve consultar as instruções de montagem da porta reversível. (Instalação)</p>

3.3 Ligar à drenagem

Deve descarregar a água acumulada após cada ciclo de secagem.

Pode descarregar directamente a água acumulada através da mangueira de descarga de água fornecida com o produto, em vez de descarregar periodicamente a água recolhida no reservatório de água.

Ligar a mangueira de descarga de água

		<p>1-2 Puxe a mangueira pela parte de trás do produto com as mãos de modo a desligá-la de onde está encaixada. Não use ferramentas para retirar a mangueira.</p>
<p>3 Ligue uma extremidade da mangueira de descarga separadamente com a máquina de secar ao ponto de ligação de onde removeu a mangueira do produto no passo anterior.</p>		
<p>4 Ligue a outra extremidade da mangueira de descarga directamente à rede de esgoto ou ao lavatório.</p>		

3 Ligue uma extremidade da mangueira de descarga separadamente com a máquina de secar ao ponto de ligação de onde removeu a mangueira do produto no passo anterior.

4 Ligue a outra extremidade da mangueira de descarga directamente à rede de esgoto ou ao lavatório.

NOTA

- CA mangueira de descarga da água deverá ser ligada a uma altura de, no máximo, 80 cm.
- Certifique-se que a mangueira de descarga da água não esteja apertada e nem dobrada entre a descarga e a máquina.
- Se existir um conjunto de acessórios fornecido com o seu produto, deve ver a descrição detalhada.

3.4 Ajustar os pés

	<ul style="list-style-type: none"> • Rode os pés para a esquerda ou para a direita até que a máquina de secar esteja nivelada e firme.
--	-------------------------------------------------------------------------------------------------------------------------------------------------------

3.5 Transporte da máquina de secar

Descarregue toda a água que ainda estiver dentro da máquina de secar.

Se for feita uma ligação directa de descarga da água, então remova as ligações da mangueira.



AVISO!

- Recomendamos que transporte a sua máquina de secar na posição vertical. Se não for possível transportá-lo na posição vertical, recomendá-los transportá-lo com o lado direito inclinado para a frente, quando olhado de frente.

3.6 Avisos sobre sons



NOTA

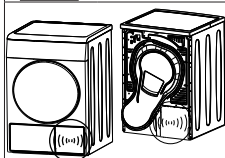

- É normal ouvir um ruído metálico do compressor algumas vezes durante o funcionamento.

- A água recolhida durante o funcionamento é bombeada para o reservatório de água. É normal ouvir o barulho do bombeamento durante este processo.

3.7 Substituir a lâmpada de iluminação

No caso de ser utilizada uma lâmpada de iluminação no secador de roupa

A substituição da Lâmpada/LED utilizada para iluminação do secador de roupa, deve contactar o Serviço de Assistência Autorizado.

A(s) lâmpada(s) utilizadas neste aparelho não é (são) adequada(s) para iluminação doméstica. A finalidade desta lâmpada é auxiliar o utilizador a colocar de forma confortável a roupa no interior do secador.

As lâmpadas usadas neste aparelho têm de suportar condições físicas extremas como vibrações e temperaturas superiores a 50°C

4 Preparação

4.1 Roupa apropriada para secagem na máquina de secar

Deve respeitar sempre as instruções dadas nas etiquetas do vestuário. Secar no secador apenas o vestuário que tem a indicação na etiqueta de ser adequado para secar no secador.

4.2 Roupa não apropriada para secagem na máquina de secar



Os artigos com este símbolo não devem ser secos no Secador



NOTA

- Tecidos bordados delicados, lã, roupas de seda, roupas delicadas e valiosas, itens impermeáveis e cortinas de tules não são apropriados para secar na máquina.

4.3 Preparação da roupa para a secagem

- A roupa pode ficar emaranhada após a lavagem. Desprenda as roupas antes de as colocar dentro da máquina de secar.
- Roupas secas que possuem acessórios metálicos como fechos de correr, viradas ao contrário.
- Aperte os fechos, ganchos e fivelas e botões metálicos.

4.4 O que pode ser feito para poupar energia

- Centrifuge a sua roupa na velocidade mais alta possível ao lavá-la. Assim, o tempo de secagem é encurtado e o consumo de energia reduzido.
- Separe a roupa de acordo com os tipos e espessuras. Seque juntamente o mesmo tipo de roupa. Por exemplo, os panos de cozinha e toalhas de mesa podem secar mais rápido que toalhas de banho grossas.
- Siga as instruções no manual do utilizador para a selecção do programa.
- Não abra a porta de carregamento da máquina durante a secagem, a menos que seja necessário. Se tiver mesmo que

abrir a porta, procure mantê-la aberta o menos tempo possível.

- Não adicione roupa molhada com a máquina de secar em funcionamento.
- Para modelos com uma unidade de condensador: limpar o condensador uma vez por mês ou após cada 30 operações regularmente.
- Limpar o filtro periodicamente quando existir um conjunto visível de resíduos do ar ou quando o respetivo símbolo acender, se existir um símbolo de aviso de limpeza da gaveta do filtro.
- Para modelos com unidade de caldeira, deve cumprir com as instruções de ligação da caldeira.
- Durante o processo de secagem, arejar o espaço onde o secador de roupa está a funcionar.

4.5 Capacidade correcta de carregamento

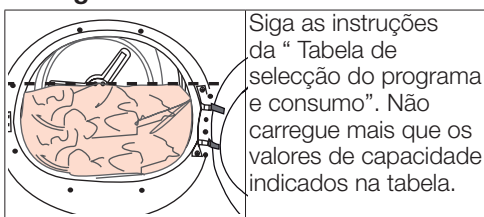

Os seguintes pesos são dados como exemplo.

Roupa	Pesos aproximados (g)*	Roupa	Pesos aproximados (g)*
Colchas de algodão (casal)	1500	Blusas	150
Colchas de algodão (solteiro)	1000	Camisolas de algodão	300
Lençóis (casal)	500	Camisas	250
Lençóis (solteiro)	350	Vestidos de algodão	500
Toalhas de mesa grandes	700	Vestidos	350
Toalhas de mesa pequenas	250	Jeans	700
Guardanapos de chá	100	Lenços (10 peças)	100
Toalhas de banho	700	T-Shirts	125
Toalhas de rosto	350		

* Peso da roupa seca antes da lavagem.

5 Operar com o produto

5.1 Painel de controlo

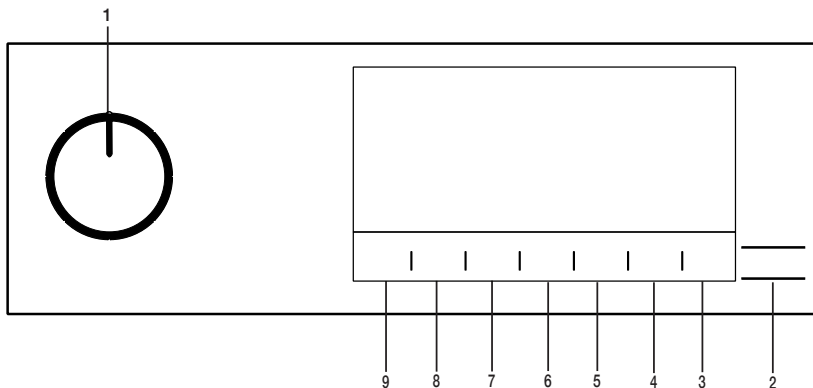

1. Botão de Seleção do Programa Liga/Desliga
2. Botão Ligar/Desligar.
3. Botão de luz do tambor.
4. Botão de seleção da definição de hora de término.

5. Botão de seleção de programas de tempo.
6. Botão de seleção de temperatura baixa.
7. Botão de seleção de trava para crianças e aviso sonoro.
8. Botão de seleção de prevenção de rugas
9. Botão nível de secagem

5.2 Símbolos



5.3. Preparação da máquina de secar

- Ligar a máquina de secar
- Abrir a porta de carga.
- Colocar a roupa na máquina de secar sem a obstruir.
- Pressionar e fechar a porta de carga.

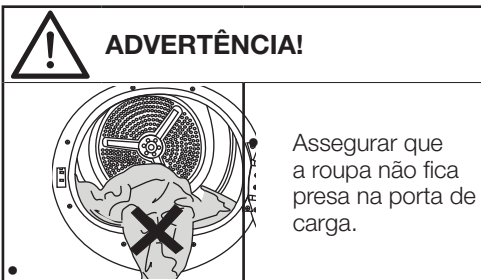

Assegurar que a roupa não fica presa na porta de carga.

- Quando seleccionar o programa pretendido utilizando o botão de selecção On/Off/Programa, a máquina começará a funcionar.



NOTA:

- Seleção do programa utilizando o botão de selecção On/Off/Programa não significa que o programa tenha sido iniciado. Premir o botão Iniciar / Pausa para iniciar o programa.

5.4 Tabela de consumo e selecção do programa

PT				
Programas	Descrição dos programas	Capacidade (kg)	Velocidade de centrifugação na máquina de lavar (rpm)	Tempo de secagem (minutos)
Algodão	Pode secar os seus tecidos de algodão resistentes ao calor com este ciclo. Deve ser seleccionada uma definição de secagem que seja apropriada para a espessura da roupa a ser seca e o nível de secagem pretendido.	9	1000	225
Algodão ECO	Camada única, tecidos de algodão casuais são secos de forma o mais económica possível.	9	1000	215
Sintéticos	Pode secar todos os tecido sintéticos com este ciclo. Pode secar os seus tecidos de algodão resistentes ao calor com este ciclo. Deve ser seleccionada uma definição de secagem para nível de secagem pretendido.	4	800	80
Mix/Diario	Use este programa para secar, junto, peças de roupa de algodão e sintéticas não-pigmentadas. Vestuário de desporto e de fitness podem ser secos com este programa.	4	1000	115
Proteção de lã	Neste programa o nível de ruído emitido para o ambiente será o menor. Com este programa pode secar silenciosamente as peças de vestuário de algodão ou sintéticas.	1,5	600	148
Modo noturno	Neste programa o nível de ruído emitido para o ambiente será o menor. Com este programa pode secar silenciosamente as peças de vestuário de algodão ou sintéticas.	9	1000	240
Cuidado delicado	Pode secar neste programa, a baixa temperatura, a roupa delicada ou roupa com o símbolo de lavagem manual (blusas de seda, roupa interior fina, etc.).	2	600	50
Tempo de secagem	Pode seleccionar nos programas de tempo entre 10 a 160 minutos para obter o nível de secagem pretendido a uma temperatura reduzida. Neste programa, o funcionamento do tambor do secador ocorre durante o tempo definido independentemente do nível de secagem da roupa. Este produto encontra-se disponível para ser utilizado com cesto de secagem opcional. Para os produtos que são vendidos sem um cesto, pode obter um cesto num serviço autorizado e usar os programas de secagem acima especificados. Para os detalhes de utilização, deve consultar o manual do utilizador do cesto de secagem.	-	-	-
Jeans	Pode secar as calças, camisas, saias, ou blusões de ganga neste programa.	4	1200	130
Sport	Use-o para secar as peças de vestuário de tecido sintético, algodão ou de tecidos mistos ou os produtos à prova de água, como por exemplo os casacos de trabalho, as gabardines, etc. Volte-os do avesso antes de colocar a secar.	2	1000	135

Colchas/Penas	Pode secar o vestuário com enchimento de penas ou de fibras que tenha a indicação na etiqueta que pode ser seco no secador como uma peça única de roupa. Pode secar o edredão de tamanho grande, as almofadas ou os casacos como uma peça única de roupa. Seque as suas roupas, tal como casacos e plusões voltados do avesso.	-	800	165
Camisas	Seca as camisas de uma forma mais delicada e, dá origem a menos rugas e maior facilidade ao passar a ferro.	1,5	1200	50
Rápido diário	Utilize este programa para ter 2 camisas prontas para passar a ferro.	0,5	1200	30
Secagem UV Hygienic	O programa onde pode secar os seus produtos lavados aos quais pretende providenciar higiene. Fornece uma elevada higiene aos seus têxteis através dos raios UV-C e o efeito de temperatura.	5	800	175
Refrescar UV Hygienic	Pode usar este programa para roupas e roupas secas que deseja providenciar com higiene, sem as lavar. Pode providenciar uma higiene** elevada aos seus têxteis secos sem os lavar através dos raios UV-C e do efeito da temperatura. A capacidade recomendada para a utilização do programa é de 6 peças de têxteis. Os produtos com cantos pontiagudos e com acessórios rijos não devem ser eliminados.	-	-	80

Valores de consumo de energia

Programas	Capacidade (kg)	Velocidade de centrifugação na máquina de lavar (rpm)	Quantidade aproximada de humidade remanescente	Valor de consumo de energia kWh
Algodão Eco*	9	1000	60%	1,62
Algodão Pronto para engomar	9	1000	60%	1,50
Sintéticos Pronto para vestir	4	800	40%	0,60



O "Programa Algodão Eco" usado com carga total ou parcial é o programa de secagem normal mencionado na informação da etiqueta e da ficha, isto é, o programa adequado para secar roupa de algodão normalmente molhada e é o programa mais eficiente em termos de consumo de energia para algodão.

* Programa padrão da Etiqueta de Energia (EN 61121:2012) Todos os valores na tabela são determinados de acordo com a norma EN 61121:2012. Valores de consumo podem variar dos valores indicados na tabela dependendo do tipo de roupa, da centrifugação, das condições ambientais e dos níveis de tensão elétrica.

**Programa de Ventilação Higiênica UV: é eficaz para remover a bactéria Escherichia coli, Staphylococcus aureus e o vírus humano Coronavirus 229E.



Allergy UK é uma marca comercial da British Allergy Foundation. O Selo de Aprovação foi criado para orientar as pessoas que solicitam um conselho de que o produto reduz significativamente a quantidade de alérgenos em um ambiente onde há pessoas alérgicas ou o produto restringe / reduz / elimina os alérgenos. O objetivo é fornecer evidências de que os produtos foram cientificamente testados ou analisados para produzir resultados mensuráveis.

5.5 Funções auxiliares

Nível de secura

O botão de nível de secagem é usado para ajustar o nível de secagem pretendido. A duração do programa pode ser alterada dependendo da seleção.



NOTA:

- Pode desativar esta função apenas antes de iniciar o programa.

Prevenção de rugas

Você pode ativar e desativar a função de prevenção de rugas pressionando o botão de seleção de prevenção de rugas. Se não for tirar a roupa imediatamente após a conclusão do programa, você pode usar a função de prevenção de rugas para evitar que sua roupa fique amarrutada.

Aviso sonoro

A máquina de secar emite avisos sonoros quando o programa está concluído. Pressione o botão "Aviso sonoro" se não quiser um aviso sonoro. Quando você pressiona o botão de aviso sonoro, a luz se apaga e não soa quando o programa é concluído.



NOTA:

- Pode selecionar esta função antes ou depois do programa se ter iniciado.

Temperatura baixa

Pode desativar esta função apenas antes de iniciar o programa. Você pode ativar esta função se desejar secar sua roupa a uma temperatura mais baixa. A duração do programa será maior depois de ser ativada.

Hora de Fim

Pode retardar a duração do fim do programa para até 24 horas com a função de End Time.

1. Abrir porta de carga e colocar a roupa.
2. Selecionar o programa de secagem.
3. Apertar botão de seleção End Time e definir a duração de retardamento pretendida. O LED de Hora de Fim fica iluminado. (Quando pressionado e mantido pressionado, o botão, procede sem interrupção).
4. Apertar o botão Iniciar / Pausa. A contagem decrescente de End Time inicia. O símbolo " ." no meio das luzes de tempo de atraso exibidas.



NOTA:

- Pode adicionar ou remover roupa durante a hora de fim. O tempo no visor é o total do tempo de secagem normal e hora de fim. O LED de End Time será desligado na acumulação da contagem decrescente, a secagem começa e o LED de secagem acende.

Alterar a hora de fim

Se pretender alterar a duração de fim durante a contagem decrescente:

Ligue o botão Ligar/Desligar de Seleção do programa e cancele a programação. Selecionar o programa que pretende e repetir o de seleção de End Time.

Cancelar a função de hora de fim.

Se pretender cancelar a contagem decrescente de hora de fim e começar o programa imediatamente.

Ligue o botão Ligar/Desligar de Seleção do programa e cancele a programação. Selecionar o programa que pretende e premir o botão Iniciar/Pausa.

Luz do Tambor

Você pode ligar e desligar a luz do tambor pressionando este botão. A luz acende quando o botão é pressionado e apaga após certo tempo.

5.6 Indicadores de aviso



NOTA:

- Os indicadores de aviso podem diferir dependendo do modelo do seu secador de roupa.

Limpeza do filtro

Quando o programa estiver concluído, o indicador de aviso para a limpeza do filtro acende.

Depósito de água

Se o depósito de água encher enquanto o programa está a decorrer, o indicador de aviso começa a piscar e a máquina entra Pausa. Neste caso esvaziar a água existente no depósito e iniciar o programa premindo o botão Iniciar / Pausa. O indicador de aviso desliga-se e o programa é retomado.

Limpeza da gaveta do filtro / trocador de calor

O símbolo de aviso pisca periodicamente para lembrar que a gaveta do filtro precisa de ser limpa.

5.7 Iniciar o programa

Premir o botão Iniciar / Pausa para iniciar o programa.

Os indicadores de Iniciar/Pausa e Secagem acendem para indicar que o programa já começou.

5.8 Bloqueio Crianças

A máquina dispõe um bloqueio de crianças que impede o programa da máquina de ser interrompido quando os botões são premidos durante o funcionamento. Quando o bloqueio de crianças está ativo, todos os botões no painel estão desativados exceto o botão de selecção do Programa Ligar/Desligar. Para Premir os mesmos botões durante 3 segundos para desactivar o bloqueio de crianças.

O bloqueio crianças deve ser desativado para poder iniciar um novo programa depois do programa atual terminar ou para poder interferir com o programa atual. Para desativar o bloqueio de crianças, deve manter os mesmos botões premidos durante 3 segundos.

Quando o bloqueio de crianças está ativo: Quando a máquina de secar está a funcionar ou Pausa, os símbolos do indicador não serão alterados depois de alterar a posição do botão de selecção do programa.



NOTA:

- Quando a máquina de secar está a funcionar e o bloqueio de crianças está ativo, emite dois bipes quando o botão de selecção do programa é girado. Se o bloqueio para crianças for cancelado sem girar o botão seletor de programas de volta à sua posição original, o programa será encerrado assim que o botão seletor de programas for girado.

5.9 Alterar o programa depois de ser iniciado

Pode alterar o programa que selecionou para secar a sua roupa com um programa diferente depois da máquina ter começado a funcionar.

- Por exemplo, ligue / desligue / botão Selecção de programa para seleccionar o programa Extra Seco, a fim de seleccionar o programa Extra Seco em vez de Secagem de Engomar.
- Premir o botão Iniciar / Pausa para iniciar o programa.

Adicionar ou remover roupa durante a fase Pausa.

Se desejar adicionar ou remover roupa para/ da máquina de secar depois do programa de secagem estar iniciado:

- Premir o botão Iniciar/Pausa para colocar a máquina no modo Pausa. A operação de secagem para.
- Abrir a porta de carga na posição Pausa e fechar a porta depois de ter adicionado ou retirado roupa.
- Premir o botão Iniciar / Pausa para iniciar o programa.



NOTA:

- Quando o bloqueio de crianças é ativado, o indicador de aviso de bloqueio de crianças no visor acende.

**NOTA:**

- A adição de roupa feita depois da operação de secagem ter sido iniciada pode dar origem a que a roupa seca no interior da máquina se misture com a roupa molhada e que a roupa se mantenha húmida depois da operação terminar.
- Adicionar ou remover roupa durante a secagem pode ser repetido quantas vezes desejar. Mas este processo interromperia continuamente a operação de secagem e isso poderá dar origem a que a duração do programa seja alargada e aumentar o consumo de energia. Portanto, é recomendado adicionar a roupa antes do programa iniciar.
- Se for selecionado um novo programa rodando o botão de selecção do programa enquanto a sua máquina de secar estiver no modo Pausa, o programa que está a decorrer termina.

5.11 Fim do programa

Quando o programa termina, os LEDs de Prevenção de Fim / Rugas e Aviso de Limpeza do Filtro de Fibra no indicador de acompanhamento do programa acendem. A porta de carga pode ser aberta e a máquina fica pronta para uma segunda secagem. Coloque o botão Ligar / Desligar de selecção do programa na posição Ligar / Desligar para desligar a máquina de secagem.

**NOTA:**

- Se a roupa não for retirada depois do programa estar concluído, a função de prevenção de rugas é ativada durante 2 horas para evitar que a roupa no interior da máquina fique enrugada. O programa faz rodar a máquina no tambor com 10 minutos de intervalo para impedir que fique enrugada.

5.12 Funções especiais

Se sua máquina de secar tiver o recurso de odor, leia o manual do ProScent para usar este recurso.

**ADVERTÊNCIA!**

- Não tocar na superfície interior do tambor quando estiver a adicionar ou a remover roupa durante um programa contínuo. A superfície do tambor está quente.

5.10 Cancelar o programa

Se você quiser cancelar o programa e terminar a operação de secagem por qualquer motivo após a máquina de secagem começar a funcionar, ligue o botão Liga / Desliga / Seleção de Programa; o programa termina.

**ADVERTÊNCIA!**

- O interior da máquina de secar deve estar extremamente quente quando cancelar o programa durante o funcionamento da máquina, portanto deve iniciar o programa de arrefecimento para permitir que o mesmo arrefeça.

6 Manutenção e limpeza

6.1 Superfície interior da porta do tambor

O cabelo e fibras que são separados da roupa durante o processo de secagem são recolhidos pelo filtro de fibra.



PERIGO!

- Este produto tem de estar desligado durante os trabalhos de manutenção e limpeza (painel de controlo, corpo, etc.).



NOTA

- As fibras são formadas durante o uso e lavagem de roupas.
- Pode limpar a ranhura do filtro com um aspirador.



AVISO!

- Após cada ciclo de secagem, limpar o filtro de fibras e a superfície interna da porta do tambor.

Para limpar o filtro de fibras:

- Abrir a porta do tambor.
- Segurar a primeira parte (filtro de entrada) do filtro de fibras de duas partes e retirá-la, puxando-a para cima.
- Recolher o cabelo, as fibras e as bolas de algodão manualmente ou com um pano macio.
- Retirar a segunda parte (filtro exterior) puxando-a para cima.

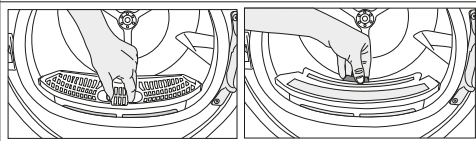

NOTA

- Assegurar que cabelo, fibras e as bolas de algodão não caem na ranhura onde os filtros estão instalados.

- Abrir ambos os filtros (filtros interior e exterior) remover o cabelo, as fibras, as bolas de algodão, com a mão húmida ou um aspirador ou um pano.

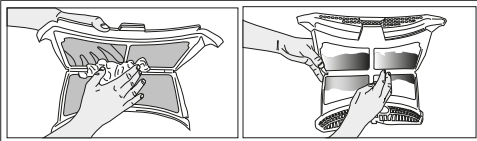

- Limpar os dois filtros sob água corrente no sentido inverso de acumulação de fibras ou com uma escova macia. Secar o filtro antes de o voltar a colocar.

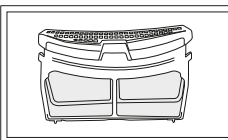
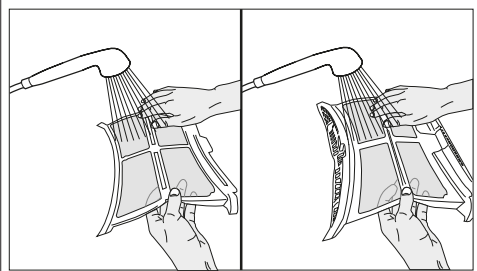

- Inserir os filtros de fibra um no outro e colocá-los de novo no lugar respetivo.

- Limpar o interior da porta do tambor e a sua máquina de lavar com um pano macio e húmido.

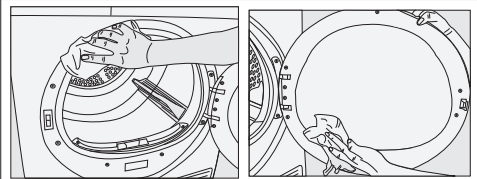

6.2 Limpar o sensor

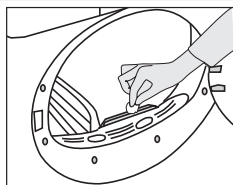

Existem sensores de humidade na máquina de secar que detectam se a roupa está seca ou não. Para limpar os sensores:

- Abrir a porta do tambor do secador.
- Deixar que a máquina arrefeça se ainda estiver quente devido ao processo de secagem.
- Limpar as superfícies metálicas com um pano macio, humedecido com vinagre e secar as mesmas.



NOTA

- Limpar as superfícies metálicas dos sensores 4 vezes por ano.
- Não usar ferramentas metálicas quando limpar as superfícies metálicas dos sensores.



AVISO!

- Nunca usar solventes, soluções de limpeza ou substâncias similares para limpeza devido ao risco de incêndio e explosão!

6.3 Esvaziar o depósito de água

A humidade da roupa é removida e condensada durante o processo de secagem e a água que aparece é acumulada no depósito para a mesma. Esvaziar o depósito de água depois de cada ciclo de secagem.



AVISO!

- A água condensada não é apropriada para beber!
- Nunca remover o depósito de água quando o programa está a decorrer!

Se se esquecer de esvaziar o depósito da água, a máquina parará durante os ciclos subsequentes de secagem quando o depósito de água está cheio e o símbolo de aviso de Depósito de Água estiver a piscar. Se for este o caso, esvaziar o depósito de água e premir o botão Iniciar / Pausa para retomar o

ciclo de secagem.

Para esvaziar o depósito de água:

1. Retirar o depósito da água na gaveta ou no recipiente cuidadosamente.

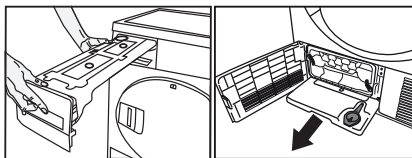

2. Esvaziar a água existente no depósito.

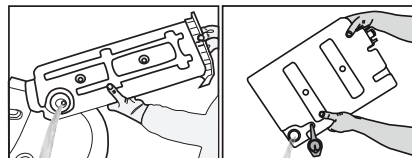

- Se existir uma acumulação de resíduos no funil do depósito de água, limpar o mesmo com água corrente.
- Colocar o depósito de água na respectiva posição.



NOTA

- Se o esvaziamento directo da água for usado como opção, não há necessidade de esvaziar o depósito da água.

6.4 Limpar o evaporador

Os cabelos e as fibras que não são apanhados pelo filtro de fibras vão para as aletas do evaporador atrás do resguardo e acumulam-se aqui. Se o ícone do evaporador "  " estiver a piscar ou em períodos de 6 meses, limpar o evaporador.

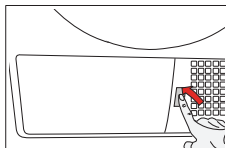

- Abrir o resguardo premindo o mesmo.

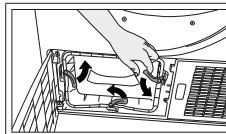

- Para abrir a porta de encaminhamento de ar, mover o trinco de libertação.

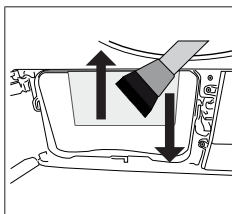

- Limpar as fibras no evaporador com um pano húmido / aspirador com uma escova, movendo para cima e para baixo.

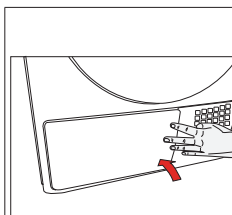

- Depois de concluído o processo de limpeza, colocar a porta de reencaminhamento de ar no lugar, mover os trincos para a fechar e fechar o resguardo.



AVISO!

- Pode limpar manualmente, desde que use luvas de proteção. Não tente limpar com as mãos desprotegidas. As aletas do evaporador podem causar-lhe danos nas mãos.
- A limpeza com movimentos da esquerda para a direita podem danificar as aletas do evaporador. Isto pode causar problemas de secagem.

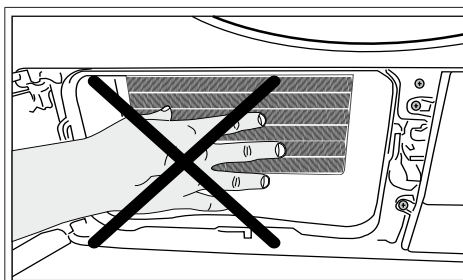

7 Resolução de problemas

A operação de secagem é demasiado longa.

Os poros do filtro de fibra (filtro interior e exterior) podem estar entupidos. >>> Lavar os filtros de fibra com água quente e secar.

A frente do evaporador pode estar entupida. >>>

Limpar a frente do evaporador.

As grelhas de ventilação na frente da máquina podem estar fechadas. >>> Remover quaisquer objetos na frente das grelhas de ventilação que bloqueiam o ar.

A ventilação pode não ser a adequada porque a zona onde a máquina está instalada é demasiado pequena. >>> Abrir a porta ou as janelas para impedir que a temperatura ambiente fique demasiado elevada.

Pode ter-se acumulado uma camada de calcário no sensor de humidade. >>> Limpar o sensor de humidade.

Pode ter sido carregada uma quantidade excessiva de roupa. >>> Não carregar excessivamente a máquina de secar.

A roupa pode não ter sido adequadamente centrifugada. >>> Realizar uma centrifugação com maior velocidade na máquina de lavar.

As roupas saem húmidas depois da secagem.

Não deve ter sido usado um programa adequado ao tipo de roupa. >>> Verificar a etiqueta de manutenção no vestuário e selecionar um programa adequado ao tipo de tecido ou usar programas do temporizador adicionalmente.

Os poros do filtro de fibra (filtro interior e exterior) podem estar entupidos. >>> Lavar os filtros de fibra com água quente e secar.

A frente do evaporador pode estar entupida. >>> Limpar a frente do evaporador.

Pode ter sido carregada uma quantidade excessiva de roupa. >>> Não carregar excessivamente a máquina de secar.

A roupa pode não ter sido adequadamente centrifugada. >>> Realizar uma centrifugação com maior velocidade na máquina de lavar..

O secador de roupa não roda ou o programa não pode ser iniciado. O secador de roupa não funciona depois de configurado.

A ficha de alimentação pode estar desligada. >>>Assegurar que o cabo de alimentação está ligado à tomada.

A porta de carga pode estar aberta. >>> Certificar que a porta de carga está corretamente fechada. Pode não ter sido definido um programa ou o botão Iniciar / Pausa / Cancelar pode não ter sido premido. >>> Certificar que o programa está selecionado e que não está na posição Pausa. Pode estar ativado o bloqueio de crianças. >>> Desligar o bloqueio de crianças.

O programa foi interrompido sem razão aparente.

A porta do tambor pode não estar completamente fechada. >>> Certificar que a porta de carga está corretamente fechada.

Pode ter havido uma interrupção de energia. >>> Premir o botão Iniciar / Pausa / Cancelar para iniciar o programa.

O depósito da água pode estar cheio.

>>>Esvaziar o depósito de água

As roupas podem ter encolhido, estarem duras ou estragadas.

Pode não ter sido usado um programa adequado ao tipo de roupa. >>> Verificar as etiquetas de manutenção na roupa e selecionar um programa adequado para o tipo respetivo.

Fugas de água da porta de carga.

As fibras podem ter-se acumulado nos lados interiores da porta de carga e na junta da porta de carga. >>> Limpar as superfícies interiores da porta de carga e as superfícies da junta da porta de carga.

A porta de carga abre sozinha.

A porta do tambor pode não estar completamente fechada. >>> Empurrar a porta de carga até ter sido ouvido o som de fechar..

O símbolo de aviso do depósito de água está aceso/a piscar.

O depósito da água pode estar cheio.

>>>Esvaziar o depósito de água

A mangueira de descarga da água pode ter caído.

>>> Se o produto estiver ligado diretamente a uma drenagem de águas residuais, verificar a mangueira de drenagem de água

A iluminação no interior do secador de roupa não acende. (em modelos com lâmpada)

A máquina de secar pode não ter sido ligado usando o botão Ligar/Desligar. >>> Verificar se a máquina de secar está ligada..

A lâmpada pode estar a funcionar mal. >>>

Contactar um Serviço Autorizado para substituir a lâmpada.

O ícone anti-vinco está aceso.

O modo anti-vinco que evita que a roupa no secador se vinque possa ser ativado. >>> Desligar o secador e retirar a roupa.

O ícone de limpeza do filtro de fibras está aceso.

Os filtros de fibra (filtro interior e exterior) podem estar sujos. >>> Lavar os filtros de fibra com água quente e secar.

Pode ser formada uma camada nos poros do filtro de fibra que leva ao entupimento. >>> Lavar os filtros de fibra com água quente e secar.

O filtro de fibras pode não ter sido colocado. >>> Inserir os filtros interior e exterior nos respetivos lugares.

É ouvido um aviso sonoro a partir da máquina.

O filtro de fibras pode não ter sido colocado. >>> Inserir os filtros interior e exterior nos respetivos lugares.

O ícone de advertência do evaporador está a piscar.

A frente do evaporador pode estar entupida com fibras. >>> Limpar a frente do evaporador.

O filtro de fibras pode não ter sido colocado. >>> Inserir os filtros interior e exterior nos respetivos lugares.

A iluminação no interior do secador de roupa acende. (em modelos com lâmpada)

Se a máquina de secar estiver ligada à tomada elétrica, o botão Ligar/Desligar é premido e a porta é aberta; a luz acende-se. >>> Desligar da tomada a máquina de secar ou levar o botão Ligar/Desligar para a posição Desligar.



AVISO!

- If the problem persists after following the instructions in this section, contact your vendor or an Authorized Service. Never try to repair your product yourself.



NOTA

- No caso de encontrar um problema em qualquer parte do seu aparelho, pode solicitar uma substituição contactando o serviço autorizado com o número do modelo do aparelho.
- A utilização do aparelho com peças não-autênticas pode levar o aparelho a funcionar mal.
- O fabricante e o distribuidor não são responsáveis por avarias resultantes do uso de peças não autênticas.

FICHA DE PRODUTO

Em cumprimento com o Regulamento Delegado (UE) N° 392/2012 da Comissão

Marca	BEKO	
Modelo	DH 9532 GAO 7188235450	
Capacidade (kg)	9,0	
Tipo de secador	Air exalado	-
	Condensador	•
Classe de Eficiência Energética ⁽¹⁾	A+++	
Consumo anual de energia (kWh/ano) ⁽²⁾	194,4	
Tipo de controlo	Automático	•
	Não- Automático	-
Consumo de energia no programa de algodão standard (carga completa) (kWh/ciclo)	1,62	
Consumo de energia no programa de algodão standard (carga parcial) (kWh/ciclo)	0,87	
Consumo de energia do modo desligado para o programa de algodão padrão em carga total, P ₀ (W)	0,47	
Consumo de energia do modo inactivo para o programa padrão de algodão em carga total, P _L (W)	1,00	
Duração do modo stand-by (min)	30	
Programa normal de algodão standard ⁽³⁾	•	
Duração do programa de algodão standard (carga completa) , T _{dy} (min)	215	
Duração do programa de algodão standard (carga parcial) , T _{dy1/2} (min)	125	
Duração do programa de algodão standard (carga completa e carga parcial) , (T ₁) (min)	164	
Eficiência de Condensação ⁽⁴⁾	A	
Eficiência média de condensação do programa de algodão standard (carga completa) , C _{dy}	91%	
Eficiência média de condensação do programa de algodão standard (carga parcial) , C _{dy1/2}	91%	
Eficiência média de condensação do programa de algodão standard (carga completa e carga parcial) , C ₁	91%	
Nível de ruído no programa de algodão standard (carga completa) (dB(A)) ⁽⁵⁾	64	
Integração	-	

• : Sim - : Não

(1) Numa escala que vai desde A+++ (mais eficiente) a D (menos eficiente)

(2) Consumo de energia baseado em 160 ciclos de secagem do programa de algodão standard com carga completa e parcial e consumo em modo de potências mais baixas. O consumo real dependerá do modo de utilização do equipamento.

(3) O «programa normal de algodão» utilizado com carga completa e com carga parcial é o programa de secagem normal a que se refere a informação da etiqueta e da ficha de produto. Este programa é indicado para secar tecidos de algodão com humidade normal e é o programa mais eficiente para o algodão, em termos de consumo de energia.

(4) Numa escala que vai desde G (menos eficiente) a A (mais eficiente)

(5) Valor médio medido — L_{WA} expresso em dB (A) re 1pW

Antes de nada, lea este manual del usuario.

Estimado cliente,
Gracias por elegir este Beko producto. Esperamos que este producto, que ha sido fabricado en modernas instalaciones y con la última tecnología, le proporcione los mejores resultados. Le recomendamos que lea con atención este manual y los documentos que lo acompañan antes de utilizar este producto y que lo guarde para futuras consultas. En caso de cesión o venta del producto a un tercero, entréguele también el manual. Preste atención a todos los detalles y advertencias incluidas en el manual de usuario y siga las instrucciones. Utilice este manual de usuario para el modelo indicado en la portada.



- Lea las instrucciones.

Explicación de los símbolos

A lo largo del presente manual del usuario se utilizan los siguientes símbolos:



PELIGRO!

- Advertencia para evitar descargas eléctricas.



PELIGRO!

- Advertencia para evitar el peligro de incendio.



ADVERTENCIA!

- Advertencia de situaciones peligrosas para la vida o las propiedades.



ADVERTENCIA!

- Advertencia sobre superficies calientes.



ADVERTENCIA!

- Advertencia contra el peligro de la radiación UV



ADVERTENCIA!

- Advertencia sobre el riesgo de quemaduras



NOTA

- Información de importancia o sugerencias útiles acerca del uso.



Los materiales de embalaje de su secadora han sido fabricados con materiales reciclables de acuerdo con las normas nacionales sobre medio ambiente.

No deposite los materiales de embalaje con los demás residuos domésticos. Lívelos a los puntos de recogida de materiales de embalaje designados por las autoridades locales.



1 Instrucciones importantes para la seguridad y el medio ambiente



NOTA

- Esta sección contiene información sobre seguridad que le ayudará a protegerse frente a los riesgos de lesiones personales o de daños a la propiedad. La no observancia de estas instrucciones invalidará la garantía.

1.1 Seguridad general



ADVERTENCIA!

- Este aparato puede ser utilizado por niños a partir de los 8 años o más y las personas con una discapacidad física, sensorial o mental o falta de experiencia y conocimientos que hayan recibido supervisión o instrucciones relativas al uso del aparato de una manera segura y comprendan los riesgos involucrados. Los niños no deben jugar con el aparato. La limpieza y mantenimiento por parte del usuario no deberá ser realizada por niños sin supervisión. Mantener alejados a los niños menores de 3 años excepto que se les vigile.
- No se deben quitar los pies ajustables. No se debe intentar reducir el espacio que hay entre la secadora y el suelo con materiales como alfombras, madera y cinta. Esto puede ser riesgo de avería.



ADVERTENCIA!

- Siempre deje en manos del **Servicio técnico autorizado** las tareas de instalación y reparación. El fabricante declina toda responsabilidad por los posibles daños derivados de la realización de las mencionadas tareas por parte de personal no autorizado.
- Nunca lave la secadora derramando agua sobre ella, ya que existe riesgo de descarga eléctrica.

Para los productos con función de vapor:



ADVERTENCIA!

- Utilice únicamente agua destilada o agua condensada en el depósito de agua de la máquina en programas con vapor. No utilice agua de la red o aditivos. Cuando se utiliza agua condensada en el depósito de agua, se debe filtrar y eliminar de las fibras.
- No abra la puerta cuando se estén ejecutando programas de vapor. El agua caliente puede ser expulsada.
- Antes de poner la ropa en un programa de vapor, las manchas en las prendas deben ser removidas.



ADVERTENCIA!

- Usted solo puede poner la ropa que no está sucia o manchada, pero permeada con un olor desagradable en el programa de vapor (eliminación de olores).
- No utilice juegos de limpieza en seco ni materiales adicionales en un programa de vapor ni en ningún programa

1.1.1 Seguridad eléctrica



PELIGRO!

- Cuando se instala la secadora, es importante seguir las instrucciones sobre seguridad eléctrica durante el proceso de conexión eléctrica.
- Conecte la secadora a una toma de corriente provista de toma de tierra y protegida por un fusible de la capacidad indicada en la tabla de especificaciones técnicas. Tenga en cuenta que la instalación de toma de tierra de su hogar debe realizarla un electricista cualificado. Nuestra empresa no se hace responsable de cualquier daño que pueda derivarse del uso de la secadora sin una conexión a tierra que cumpla con la legislación local vigente.
- La tensión y protección por fusible permitida se indica en la paca de especificaciones técnicas.
- La tensión especificada debe ser igual a la de la tensión de la red eléctrica.



PELIGRO!

- Desenchufe la secadora cuando no esté en uso. Desenchufe la secadora del suministro eléctrico durante las tareas de instalación, mantenimiento, limpieza y reparación.
- No toque el enchufe con las manos húmedas. Nunca desenchufe la secadora tirando del cable, tire siempre del enchufe.
- Con el fin de reducir el riesgo de incendio y descarga eléctrica, no utilice alargadores, ladrones o adaptadores para conectar la secadora a la red eléctrica.
- El enchufe del cable de alimentación debe quedar accesible tras la instalación.
- Si el cable de alimentación está dañado, se deberá informar al Servicio técnico autorizado.
- Si la secadora presenta algún defecto, no la utilice hasta que no la haya reparado un técnico del servicio autorizado. ya que existe riesgo de descarga eléctrica.



ADVERTENCIA!

- El aparato no debe ser suministrado a través de un dispositivo de conmutación externo, tal como un temporizador ni ser conectado a un circuito que se enciende y apaga regularmente por el servicio eléctrico.

1.1.2 Seguridad de producto



ADVERTENCIA!

- Asegúrese de que la entrada de aire de la secadora esté abierta y bien ventilada.
- El producto contiene refrigerante R290.
- R290 es un refrigerante respetuoso al medio ambiente pero es inflamable.
- Mantenga el producto alejado de posibles fuentes de calor que puedan causar que se encienda.



DANGER!

Puntos que hay que tener en cuenta para evitar el riesgo de incendio:

La ropa y los artículos que se especifican aquí abajo no se deben secar en la secadora debido a que existe riesgo de incendio.

- Prendas de ropa sin lavar
- Los artículos con aceite, acetona, alcohol, aceite combustible, queroseno, quitamanchas, aguarrás, parafina, quita-parafinas, gasolina, cera o quita-ceras antes de secarse en la secadora deben lavarse en agua caliente con suficiente detergente.

Por esta razón, los artículos que tengan las manchas arriba descritas se deben lavar muy bien, para ello utilice el detergente adecuado y elija una temperatura de lavado alta.

La ropa y los artículos especificados abajo no se deben secar en la secadora debido al riesgo de incendio:



DANGER!

- Las prendas o almohadas rellenas de gomaespuma (espuma de látex), los gorros de ducha, los tejidos resistentes al agua, los materiales con refuerzos de caucho y las almohadillas de gomaespuma.

Puntos que hay que tener en cuenta para evitar el riesgo de incendio:

La ropa y los artículos que se especifican aquí abajo no se deben secar en la secadora debido a que existe riesgo de incendio.

- Prendas de ropa sin lavar
- Los artículos con manchas de aceites de cocina, acetona, alcohol, aceites combustibles, keroseno, quitamanchas, trementina, parafina o limpiadores de parafina deben lavarse en agua caliente con abundante detergente antes de secarse en la secadora.

Por esta razón, los artículos que tengan las manchas arriba descritas se deben lavar muy bien, para ello utilice el detergente adecuado y elija una temperatura de lavado alta.

La ropa y los artículos especificados abajo no se deben secar en la secadora debido al riesgo de incendio:

- Las prendas o almohadas rellenas de gomaespuma (espuma de látex), los gorros de ducha, los tejidos resistentes al agua, los materiales con refuerzos de caucho y las almohadillas de gomaespuma.



ADVERTENCIA!

- No seque en la secadora ropa interior que contenga refuerzos metálicos. La secadora se puede estropear si se sueltan o se rompen esos refuerzos de metal durante el proceso de secado.



NOTA

- Utilice suavizantes y productos similares de acuerdo con las instrucciones de los fabricantes. Limpie siempre el filtro de pelusa antes o después de cada carga. No utilice nunca la secadora sin tener colocado el filtro de pelusa.



ADVERTENCIA!

- Nunca trate de reparar la secadora por su cuenta. No realice ninguna tarea de reparación o sustitución de piezas en la máquina, incluso aunque posea usted los conocimientos para hacerlo, a menos que así se indique en el manual de instrucciones o en el manual de servicio. Si lo hace, estará poniendo en peligro su vida y la de otras personas.
- No debe haber una puerta con cerradura, corredera o abatible que pueda bloquear la apertura de la puerta de carga en el lugar donde vaya a instalar la secadora.
- Instale la secadora en un lugar de su hogar que sea adecuado para su uso (baño, balcón cerrado, garaje, etc.).



ADVERTENCIA!

- No permita que sus mascotas entren en la secadora. Mire el interior de la secadora antes de ponerla en marcha.
- No se apoye en la puerta de carga de la secadora cuando esté abierta, podría caerse.
- Se debe evitar la acumulación de pelusa en la secadora.

1.1.3 Seguridad de la radiación UV



NOTA

- Esta advertencia sólo cubre aquellos aparatos que contienen una lámpara UV-C y que tienen una función de desinfección con lámpara UV-C.



ADVERTENCIA!

- El aparato contiene una lámpara que emite rayos UV-C. ¡No mire la fuente de luz mientras la lámpara está funcionando!
- La lámpara UV-C sirve para desinfectar artículos textiles.
- No saque la lámpara UV-C del aparato ni la ponga en funcionamiento fuera!
- No toque la lámpara manualmente!
- El uso del aparato para otros fines o el daño del cristal de protección de la lámpara UV-C o de sus alrededores puede provocar una peligrosa radiación UV-C. La radiación UV-C puede dañar los ojos y la piel incluso en dosis bajas. ¡No utilice ningún aparato que esté claramente dañado!



ADVERTENCIA!

- No ponga otra cosa que no sean prendas de vestir en los programas de higiene UV. Compruebe que las prendas textiles que vaya a introducir sean aptas para el secado en la secadora.
- Añadir ropa después de que los programas de Higiene UV comenzaron puede afectar el nivel de higiene proporcionado. Por lo tanto, coloque toda su ropa antes de comenzar el programa.
- No quite el cristal de protección de la lámpara UV-C. ¡No utilice el aparato sin el cristal de protección de la lámpara UV-C!
- En los casos en que sea necesario sustituir la lámpara UV-C y las piezas relacionadas (desgaste de la vida de la lámpara, rotura del cristal, etc.), llame al servicio técnico. No intente reemplazar las piezas por sí mismo. Mientras espere al servicio técnico, asegúrese de que la tapa de la máquina esté cerrada y el enchufe desconectado.
- Mantenga a los niños alejados mientras usa cualquier programa en el que la Lámpara UV-C esté encendida.



ADVERTENCIA!

- Puede causar alergias, ¡no respire directamente!
- Lea siempre el manual del aparato antes de usarlo; utilícelo de acuerdo con las instrucciones.



NOTA

- La colocación de la lámpara UV y el vidrio protector de la lámpara en el aparato se indica visualmente

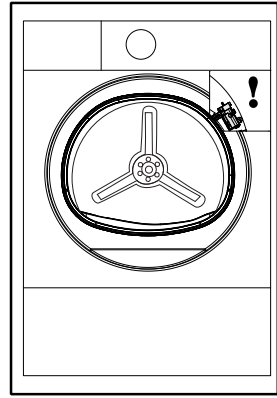

1.2 Montaje sobre una lavadora

- Para el uso de la secadora encima de una lavadora, es preciso colocar una pieza especial de fijación entre las dos máquinas. Dicha pieza debe ser instalada por el servicio técnico autorizado.
- El peso total de la lavadora y la secadora (a plena carga) cuando están colocadas una encima de la otra alcanza aproximadamente los 180 kg. Asegúrese de instalar los aparatos sobre un suelo sólido y dotado de una capacidad de carga suficiente.



ADVERTENCIA!

- La lavadora no se puede colocar sobre la secadora. Tenga en cuenta los puntos descritos antes durante la instalación de la lavadora.

Tabla para la instalación de lavadora y secadora

Profundidad de la secadora	Profundidad de la lavadora			
	62 cm	60 cm	54 cm	50 cm
54 cm	Se puede instalar		No se puede instalar	
60 cm	Se puede instalar		No se puede instalar	

1.3 Uso previsto

- La secadora ha sido diseñada para uso doméstico. No debe emplearse con fines comerciales y sólo debe utilizarse para su uso previsto.
- Utilice la secadora sólo para secar prendas cuyas etiquetas indiquen que son aptas para ello.
- El fabricante declina cualquier responsabilidad relacionada con un uso incorrecto o con el transporte.
- La vida útil de la secadora es de 10 años. Durante ese periodo, podrá disponer de recambios originales para el adecuado funcionamiento de la secadora.

1.4 Seguridad infantil

- Los materiales de embalaje son peligrosos para los niños. Mantenga los materiales de embalaje fuera del alcance de los niños.
- Los aparatos eléctricos son peligrosos para los niños. Mantenga a los niños alejados de la secadora cuando ésta esté en funcionamiento y no permita que la manipulen. Utilice el bloqueo para niños para evitar que manipulen la secadora.



NOTA

El bloqueo para niños está en el panel de control. (Ver Bloqueo para niños)

- Mantenga la puerta de carga cerrada aunque la secadora no esté funcionando.

1.5 Conformidad con la normativa WEEE y eliminación del aparato al final de su vida útil:



Este producto es conforme con la directiva de la UE sobre residuos de aparatos eléctricos y electrónicos (WEEE) (2012/19/UE).



Este producto incorpora el símbolo de la clasificación selectiva para los

residuos de aparatos eléctricos y electrónicos (WEEE). Este aparato se ha fabricado con piezas y materiales de primera calidad, que pueden ser reutilizados y son aptos para el reciclado. No se deshaga del producto junto con sus los residuos domésticos normales y de otros tipos al final de su vida útil. Llévelo a un centro de reciclaje de dispositivos eléctricos y electrónicos. Solicite a las autoridades locales información acerca de dichos centros de recogida.



ADVERTENCIA!

- R290 es un refrigerante inflamable. Así que, asegúrese de que el sistema y las tuberías no hayan dañados durante la operación y la manipulación.
- En caso de daño, mantenga el producto alejado de posibles fuentes de calor que puedan causar que se encienda.
- No se deshaga del producto echándolo en el fuego.

1.6 Cumplimiento de la directiva RoHS:

El producto que ha adquirido es conforme con la directiva de la UE sobre la restricción de sustancias peligrosas (RoHS) (2011/65/UE). No contiene ninguno de los materiales nocivos o prohibidos especificados en la directiva.

1.7 Información sobre el embalaje

El embalaje del aparato se fabrica con materiales reciclables, de acuerdo con nuestro Reglamento Nacional sobre Medio Ambiente. No elimine los materiales de embalaje junto con los residuos domésticos o de otro tipo. Llévelos a un punto de recogida de materiales de embalaje designado por las autoridades locales.

1.8 Especificaciones técnicas

ES

Altura (ajustable)	84,6 cm / 86,6 cm*
Ancho	59,7 cm
Profundidad	65,4 cm
Capacidad (máx.)	9 kg**
Peso neto (\pm %10)	48 kg
Voltaje	Ver etiqueta de tipo***
Potencia nominal de entrada	
Código de modelo	

* Altura mín.: altura con los pies ajustables cerrados.

Altura máx.: altura con los pies ajustables abiertos al máximo.

** Peso de la ropa antes del lavado.

*** La etiqueta de tipo se encuentra detrás de la puerta de carga.



NOTA

- Las especificaciones técnicas de la secadora pueden cambiar sin previo aviso para mejorar la calidad del producto.
- Las ilustraciones de este manual son esquemáticas y podrían no corresponderse exactamente con su producto.
- Los valores indicados en los marcadores de la secadora o en el resto de la documentación que la acompaña se obtienen en laboratorio de acuerdo con estándares pertinentes. Dichos valores podrían variar en función de las condiciones ambientales y de funcionamiento de la secadora.

2 Su secadora

2.1 Visión de conjunto

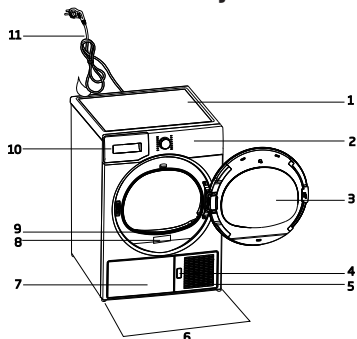

1. Panel superior
2. Panel de control
3. Puerta de carga
4. Botón de apertura de la placa a presión
5. Rejillas de ventilación
6. Patas ajustables
7. En los modelos donde el tanque se coloca debajo, el tanque de agua está dentro del tablero del dedo del pie
8. Etiqueta de tipo
9. Filtro de pelusa
10. Cajón del tanque de agua (en modelos donde el tanque se coloca arriba)
11. Cable de corriente

2.2 Contenido del paquete

	1. Manguera de desagüe *		5. Manual del usuario del cesto de secado*
	2. Esponja de repuesto del cajón de filtro*		6. Contenedor de llenado de agua*
	3. Manual de usuario		7. Agua pura*
	4. Cesto de secado*		8. Grupo de cápsulas de fragancia*

*Se puede suministrar con su máquina dependiendo de su modelo.

3 Instalación

Antes de llamar al Servicio técnico autorizado más cercano para la instalación de la secadora, compruebe que su instalación eléctrica y el desagüe son correctos según el manual de usuario. Si no son adecuados, póngase en contacto con un electricista y técnico cualificado para hacer los arreglos necesarios.



NOTA

- La preparación de la ubicación del aparato así como de las instalaciones eléctrica y de desagüe son responsabilidad del cliente.



ADVERTENCIA!

- Antes de la instalación, realice una inspección visual para comprobar si la secadora presenta algún defecto. Si así fuera, la instale. Los aparatos dañados pueden poner en riesgo su seguridad.
- Espere 12 horas antes de empezar a utilizar su secadora.

3.1 Ubicación adecuada para la instalación

Instale la secadora sobre una superficie estable y nivelada.

La secadora es pesada. No la mueva sin ayuda.

- Asegúrese de que la secadora esté ubicada en un entorno bien ventilado y sin polvo.
- No se debe intentar reducir el espacio que hay entre la secadora y el suelo con materiales como alfombras, madera y cinta.
- No cubra las rejillas de ventilación de la secadora.
- No debe haber una puerta con cerradura, corredera o abatible que pueda bloquear la apertura de la puerta de carga en el lugar donde vaya a instalar la secadora.
- Una vez instalada la secadora, deberá permanecer en el mismo lugar en el que se hayan realizado sus conexiones. Al instalarla, asegúrese de que su pared trasera no entre en contacto con ningún objeto (grifo, enchufe, etc.).

- Asegúrese de dejar una separación de al menos 1 cm con respecto a los bordes de otros muebles.
- La secadora puede utilizarse a temperaturas de entre 5°C y 35°C. Si las condiciones son otras, el funcionamiento se puede ver afectado negativamente o se puede estropear la secadora.
- La superficie posterior de la secadora se debe colocar contra una pared.

3.3 Conexión al desagüe

Si lo desea, puede hacer que el depósito se vacíe directamente a través de la manguera de desagüe suministrada junto con el aparato, en lugar de hacerlo periódicamente de forma manual.

Conexión de la manguera de desagüe



PELIGRO!

- No coloque la secadora encima del cable de alimentación.

*** Si el sistema de su producto no cuenta con R290 puede ignorar la siguiente advertencia**



DANGER!

- Secadora contiene refrigerante R290.*
- R290 es un refrigerante respetuoso al medio ambiente pero es inflamable.*
- Asegúrese de que la entrada de aire de la secadora esté abierta y bien ventilada.*
- Mantenga lejos de la secadora los potenciales fuentes de llama.*

3.2 Retirada del conjunto de seguridad de transporte



ADVERTENCIA!

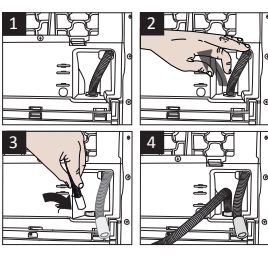

- Retire el conjunto de seguridad de transporte antes de utilizar la secadora por primera vez.

	<p>1-2 Tire de la manguera de la parte trasera de la secadora con la mano con el fin de desconectarla. No utilice ninguna herramienta para quitar la manguera.</p>
<p>3 Conecte el extremo de la manguera de desagüe suministrada junto con la secadora al punto de conexión del cual retiró la manguera en el paso anterior.</p>	
<p>4 El otro extremo de la manguera de desagüe puede conectarse directamente al desagüe o al lavabo.</p>	



NOTA

- La manguera de desagüe debe conectarse a una altura máxima de 80 cm.
- Asegúrese de no pisar la manguera y de que no quede atrapada entre el desagüe y la máquina.
- Si hay un paquete de accesorios suministrado con su producto, consulte la descripción detallada.

3.4 Ajuste de los pies

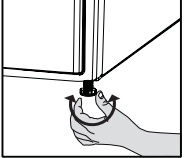
	<p>Gire los pies a la izquierda o a la derecha para ajustarlos hasta que la secadora esté bien nivelada y firme.</p>
-------------------------------------------------------------------------------------	----------------------------------------------------------------------------------------------------------------------

3.5 Transporte de la secadora

Vacíe toda el agua que se haya quedado dentro de la secadora.

Si se ha realizado la conexión para el desagüe directo de agua, entonces retire las conexiones de la manguera.



ADVERTENCIA!

- Recomendamos transportar la secadora en posición vertical. Si no es posible transportar la máquina en posición vertical, recomendamos transportarla inclinada hacia el lado derecho, vista desde delante.

3.6 Advertencias acerca de los ruidos



NOTA

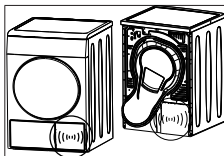

- Es normal que a veces el compresor emita un ruido metálico durante su funcionamiento.

El agua recogida durante el funcionamiento se bombea al depósito de agua. Es normal que se escuchen ruidos durante el proceso de bombeo.

3.7 Cambio de la bombilla

En caso de utilizar bombillas en la secadora Deberá acudir al servicio técnico para cambiar la bombilla LED de la secadora.

La(s) bombilla(s) empleadas en la secadora no son aptas para la iluminación del hogar. Sólo están diseñadas y sirven para ayudar al usuario a colocar la colada en la secadora, de forma cómoda. Las lámparas utilizadas en este aparato deben resistir condiciones físicas extremas como vibraciones y temperaturas por arriba de los 50 °C.

4 Preparación

4.1 Prendas adecuadas para el secado en la secadora

Siga siempre las indicaciones de las etiquetas de la prenda. Secar sólo la ropa que contenga una etiqueta que indique que es apta para secar en secadora.

4.2 Prendas no adecuadas para el secado en la secadora



Los artículos con este símbolo no deben secarse en la secadora.



NOTA!

- No se pueden secar a máquina tejidos delicados bordados, lana, prendas de seda, tejidos delicados y valiosos, elementos herméticos y cortinas de tul.

4.3 Preparación de la secadora para el secado

- Es posible que la colada quede enmarañada tras el lavado. Separe las prendas antes de introducirlas en la secadora.
- Seque las prendas que tienen accesorios metálicos, como cremalleras, al revés.
- Cierre las cremalleras, los ganchos, las hebillas y los botones de sábanas.

4.4 Consideraciones para ahorrar energía:

- Cuando lave su colada, centrifúguela a la máxima velocidad posible. De esta manera acortará el tiempo de secado y por lo tanto reducirá el consumo de energía.
- Clasifique su colada según el tipo y grosor de las prendas. Seque juntas las prendas del mismo tipo. Por ejemplo, los paños de cocina finos y los manteles se secan antes que las toallas de baño gruesas.
- Siga las instrucciones del manual del usuario para la selección de programas.
- No abra la puerta de carga de la máquina durante el proceso de secado a no ser que sea necesario hacerlo. Si realmente

necesita abrir la puerta de carga, no la deje abierta durante periodos demasiado prolongados.

- No añada ropa húmeda mientras la secadora está funcionando.
- Para modelos con unidad de condensador: limpie el condensador una vez al mes o después de cada 30 operaciones periódicamente.
- Limpie el filtro periódicamente cuando haya una acumulación de aire visible en él o cuando el símbolo se encienda, si hay un símbolo de advertencia de limpieza del cajón del filtro disponible.
- Para modelos con unidad de descarga de humo: cumpla con las instrucciones de conexión de descarga de humo y limpie la chimenea.
- Durante el proceso de secado, ventile bien el cuarto donde está funcionando su secadora.

4.5 Capacidad de carga correcta

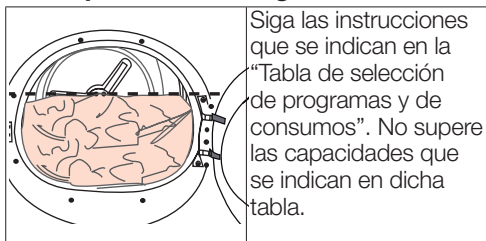

Los pesos que se indican a continuación son meramente orientativos.

Colada	Peso aproximado (gr)*	Colada	Peso aproximado (gr)*
Cubrecamas de algodón (dobles)	1500	Blusas	150
Cubrecamas de algodón (individuales)	1000	Camisas de algodón	300
Sábanas (dobles)	500	Camisas	250
Sábanas (individuales)	350	Vestidos de algodón	500
Manteles grandes	700	Vestidos	350
Manteles pequeños	250	Tejanos	700
Servilletas de té	100	Pañuelos (10 unidades)	100
Toallas de baño	700	Camisetas	125
Toallas de mano	350		

*Peso de la ropa antes del lavado.

5 Operación del producto

5.1 Panel de mandos

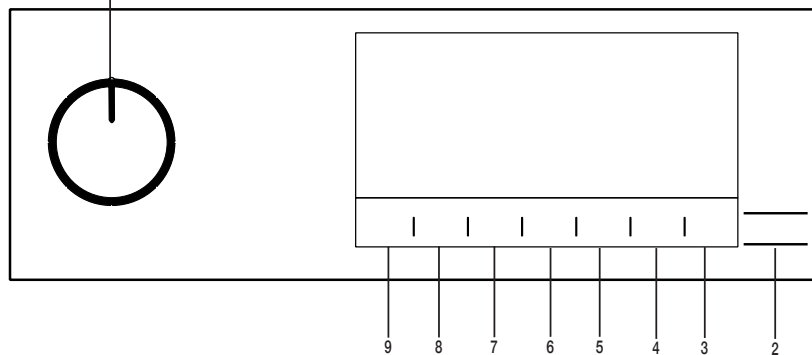

1. Botón de Encendido/Apagado/Selección de Programa
2. Botón de Inicio/En espera
3. Botón de luz de tambor.
4. Botón de selección de tiempo de finalización.

5. Botón de selección de programa de tiempo
6. Botón de selección de temperatura baja
7. Aviso audible y botón de selección del bloqueo infantil.
8. Botón de selección de prevención de arrugas.
9. Botón de selección de nivel de secado

5.2 Símbolos



5.3 Preparación de la máquina secadora

- Enchufe la secadora.
- Abra la puerta de carga.
- Coloque la ropa en la secadora sin atascarla.
- Empuje y cierre la puerta de carga.

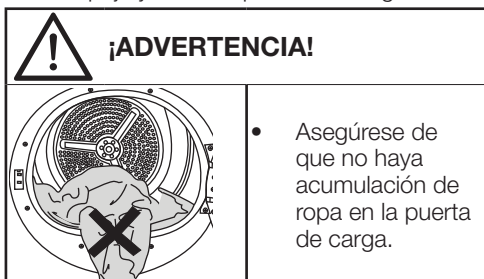

- Seleccione el programa deseado utilizando el botón Encendido/Apagado/Selección de Programa, la máquina se encenderá.



¡NOTA!

- Seleccionar el programa con el botón Encendido/Apagado/Selección de Programa no significa que el programa se ha iniciado. Pulse el botón de Inicio/En espera para comenzar el programa.

5.4 Selección de programa y tabla de consumo

ES				
Programas	Descripción del Programa	Capacidad (kg)	Velocidad de centrifugado de la lavadora (rpm)	Tiempo de secado (minutos)
Algodón	Puede secar sus prendas de algodón resistentes al calor con este ciclo. Se seleccionará un ajuste de secado adecuado al grosor de la ropa a secar y al nivel de secado deseado.	9	1000	225
Algodón ECO	Las prendas de algodón de una sola capa se secan de la forma más económica posible.	9	1000	215
Sintéticos	Puede secar todas sus prendas sintéticas con este ciclo. Se seleccionará un ajuste de secado adecuado al nivel de secado deseado.	4	800	80
Mix/Diario	Utilice este programa para secar prendas no pigmentantes sintéticas y de algodón juntas. Se puede secar en este programa la ropa deportiva y de fitness.	4	1000	115
Protección lana	En este programa, el nivel de ruido emitido al medio ambiente será el más bajo. Utilizando este programa puede secar de manera silenciosa las ropas de algodón o de mezcla sintética.	1,5	600	148
Modo noche	En este programa, el nivel de ruido emitido al medio ambiente será el más bajo. Utilizando este programa puede secar de manera silenciosa las ropas de algodón o de mezcla sintética.	9	1000	240
Cuidado delicado	Usted puede secar su ropa delicada o ropa con símbolos de lavado a mano (blusas de seda, ropa interior fina, etc.) a baja temperatura en este programa.	2	600	50
Secado por Tiempo	Podrá seleccionar tiempos de entre 10 y 160 minutos para el secado que quiera, a baja temperatura. En este programa, la secadora se detendrá tras el tiempo fijado, independientemente del nivel de secado de la ropa. Este producto está disponible opcionalmente para utilizarse con una cesta de secado. Para los productos vendidos sin cesta, podrá adquirir una en un establecimiento autorizado, y utilizar los programas indicados anteriormente. Lea la guía de uso de la cesta de secado para saber más detalles.	-	-	-
Jeans	Usted puede secar pantalones, faldas, camisas o chaquetas en este programa.	4	1200	130
Sport	Úselo para secar la ropa hecha de tela sintéticas, de algodón o de tela mixta o productos a prueba de agua, tales como una chaqueta funcional, impermeable, etc. Antes de secar voltear al revés la ropa.	2	1000	135
Edredones/Plumíferos	Puede secar como una sola pieza sus textiles llenos de plumas y fibras con tal de que lleven una etiqueta indicando que se pueden secar en secadora. En este programa, puede secar edredones, edredones dobles, almohadas y abrigos como una sola pieza. Antes de secar ponga su ropa como chaquetas y abrigos al revés.	-	800	165

Camisas	Seca las camisas de una manera más delicada, y forma menos arrugas facilitando así el planchado.	1,5	1200	50
Rápido diario	A fin de hacer que 2 camisas estén listas a ser planchadas utilice este programa.	0,5	1200	30
Secado Higiénico UV	Este programa sirve para secar las prendas lavadas que se quieran higienizar. Proporciona una alta higiene para sus prendas, gracias a los rayos UV-C y al efecto de la temperatura.	5	800	175
Refrescado Higiénico UV	Puede usar este programa en sus prendas secas para limpiarlas sin necesidad de lavar. Proporciona una alta higiene ** a sus prendas secas sin necesidad de lavarlas, gracias a sus rayos UV-C y el efecto de la temperatura. La capacidad recomendada para el uso del programa es de 6 prendas. Los productos con esquinas puntiagudas y accesorios duros no deben ser descartados.	-	-	80

Consumo energético

Programas	Capacidad (kg)	Velocidad de centrifugado de la lavadora (rpm)	Porcentaje aproximado de humedad restante	Consumo energético kWh
Sequedad Económica de Algodón*	9	1000	60%	1,62
Algodón listo para planchar	9	1000	60%	1,50
Prendas sintéticas listas para vestir	4	800	40%	0,60
	"Sequedad Económica de Algodón Programme" que se utiliza a carga completa y o a carga parcial es el programa estándar de secado al que se refiere la información en la etiqueta y la ficha; este programa es apropiado para secar ropa húmeda normal de algodón y es el programa más eficiente en términos de consumo de energía.			

* : Programa estándar de etiqueta energética (EN 61121:2012) Los valores de la tabla se determinan de acuerdo con la norma EN 61121:2012. Los valores de consumo pueden variar de los valores en la tabla en función del tipo de ropa, revoluciones para escurrir, las condiciones ambientales y los cambios en el voltaje eléctrico.

**Programa UV de Ventilación Higiénica: es efectivo para eliminar la Escherichia coli, la bacteria Staphylococcus aureus y el virus Coronavirus Humano 229E.



Allergy UK es la marca registrada de la Fundación Británica de Alergia El Sello de Aprobación fue creado con el fin de guiar a las personas que solicitan asesoramiento para que el producto reduzca significativamente la cantidad de alérgenos o limite/reduzca/elimine totalmente los mismos en un entorno donde existan personas alérgicas. El propósito consiste en ofrecer pruebas de que los productos han sido científicamente probados o analizados a fin de obtener resultados cuantificables.

5.5 Funciones auxiliares

Nivel de secado

El botón de nivel de secado se utiliza para ajustar el sequedad deseado. La duración del programa puede cambiar dependiendo de la selección.



NOTA!

- Puede activar esta función solo antes de que haya comenzado el programa.

Prevención de arrugas

Pulsando el botón de selección de prevención de arrugas puede habilitar y deshabilitar la función de prevención de arrugas. En caso de no sacar la ropa inmediatamente después de que el programa haya terminado, puede utilizar la función de prevención de Arrugas con el fin de evitar que la ropa se arrugue.

Advertencia sonora

La secadora produce advertencias audibles cuando se completa el programa. Presione el botón de "Aviso Audible" si no desea avisos audibles. Al pulsar el botón de aviso audible, la luz se apaga y no se escucha ningún sonido cuando se completa el programa.



NOTA!

- Puede seleccionar esta función antes o después de iniciar el programa.

temperatura baja

Puede activar esta función solo antes de que haya comenzado un programa Cuando quiere secar su ropa a una temperatura más baja puedes activar esta función. La duración del programa será mayor después de que se active.

Hora de terminación

Puede retrasar la duración de terminación del programa por hasta 24 horas con la función de hora de terminación.

1. Abra la puerta de carga y coloque la ropa.
2. Seleccione el programa de secado.
3. Pulse el botón de selección de la duración de terminación y establezca la duración de retraso que desea. El LED de Hora de Terminación se ilumina. (Al presionar y mantener pulsado el botón, la Hora de terminación seguirá sin parar).
4. Pulse el botón de Inicio/En espera. El contador regresivo de Fin de Duración inicia. El símbolo “:” en medio del tiempo de retardo mostrado parpadea.



NOTA!

- Puede agregar o quitar la ropa dentro del tiempo de terminación. La hora en la pantalla es el total de tiempo de secado normal y hora de terminación. El LED de Hora de terminación se apaga al final de la cuenta atrás, los tiempos de secado y el LED de secado se ilumina.

Cambiar la Hora de terminación

Si desea cambiar el tiempo durante la cuenta atrás:

- Gire el botón de Encendido/Apagado/ Selección de Programa y cancela el programa. Seleccione el programa deseado y repita la selección del Tiempo de Terminación. Cancelar la función de tiempo de terminación Si desea cancelar la cuenta regresiva del tiempo de terminación y comenzar el programa inmediatamente:
- Gire el botón de Encendido/Apagado/ Selección de Programa y cancela el programa. Seleccione el programa deseado y pulse el botón Inicio/En espera.

Luz de Tambor

Puede encender y apagar la luz del tambor pulsando este botón. cuando se pulsa el botón se enciende la luz y se apaga después de cierto tiempo.

5.6 Indicadores de advertencia



NOTA!

- Los indicadores de advertencia pueden variar dependiendo del modelo de su secadora.

Limpieza del filtro

Cuando se completa el programa, se enciende el indicador de advertencia para la limpieza del filtro.

Depósito de agua

Si el depósito de agua se llena mientras el programa se está ejecutando, el indicador de advertencia empieza a parpadear y la máquina entra en el modo en espera. En tal caso, vacíe el agua en el depósito de agua e inicie el programa pulsando el botón Inicio/En espera. El indicador de advertencia se apagará y el programa se reanudará.

Limpieza del cajón del filtro/ intercambiador de calor

El símbolo de advertencia parpadea periódicamente para recordar que el cajón del filtro debe limpiarse.

5.7 Iniciar el programa

Pulse el botón de Inicio/En espera para comenzar el programa.

Los indicadores de Inicio/En espera y Secado se activan para indicar que el programa se ha iniciado.

5.8 Bloqueo Infantil

La máquina cuenta con un bloqueo para niños que impide que el flujo del programa de la máquina se vea afectado cuando se pulsan los botones durante un programa. Cuando el Bloqueo Infantil está activado, todos los botones del panel se desactivan excepto el botón de Encendido/Apagado/Selección de Programa.

A fin de activar el bloqueo infantil pulse durante 3 segundos el botón de Aviso Audible.

El bloqueo para niños debe ser desactivado para poder empezar un nuevo programa después de que termine el programa actual o para ser capaz de interferir con el programa actual. Para desactivar el bloqueo para niños, mantenga pulsados los mismos botones durante 3 segundos.



NOTA!

- Cuando el bloqueo para niños está activado, se encenderá el indicador de advertencia del bloqueo para niños en la pantalla.

Cuando el bloqueo para niños está activo: La secadora funciona, o está en espera, los símbolos del indicador no cambiarán al cambiar la posición del botón de selección de programa.



NOTA!

- Cuando la secadora está en operación y el bloqueo infantil está activado, se escucha dos pitidos al girar la perilla de selección de programa. Si se cancela el bloqueo infantil sin girar el botón de selección de programa a su posición original, el programa se termina ya que el botón de selección de programa está girado.

5.9 Cambiar el programa después de haber iniciado

Usted puede cambiar el programa que seleccionó para secar su ropa con un programa diferente después de que la máquina de secado comience a funcionar

- Por ejemplo, gire el botón de Encendido/Apagado/Selección de Programa con el fin de seleccionar el programa Extra Dry (Extra Secado) en lugar de Secado de Plancha.
- Pulse el botón de Inicio/En espera para comenzar el programa.

Añición y retirada de ropa durante la espera Si desea añadir o quitar ropa después de haber iniciado el programa de secado:

- Pulse el botón Inicio/En espera para poner la máquina en el modo de espera. El proceso de secado se detendrá.

- Abra la puerta de carga en posición de espera, y cierre la puerta después de añadir o quitar ropa.
- Pulse el botón de Inicio/En espera para comenzar el programa.



NOTA!

- La ropa añadida después de que la operación de secado ha comenzado podría causar que la ropa seca en el interior de la secadora se mezcle con la ropa mojada y que la ropa continúe mojada después de que la operación haya terminado..
- Añadir o quitar la ropa durante el secado puede repetirse tantas veces como desee. Pero esta operación interrumpe continuamente la operación de secado, aumentando así la duración del programa y el consumo de energía. Por lo tanto, se recomienda añadir las prendas antes de iniciar el programa.
- Si un nuevo programa se selecciona cambiando la posición de botón de selección de programa mientras la secadora está en espera, el programa en ejecución se detendrá.

5.11 Fin del programa

Al terminar el programa, se encienden en el indicador de seguimiento del programa los LED de Prevención de Arrugas y Limpieza de Filtros de Fibra. La puerta de carga se puede abrir y la secadora estará lista para otra operación. Para apagar la secadora gire el botón de Encendido/Apagado/Selección de Programa en la posición de Encendido/Apagado.



NOTA!

- Si está activado el modo de Prevención de Arrugas y la ropa no se quita después de completar el programa, la función de prevención de arrugas se activa durante 2 horas para evitar que la ropa dentro de la máquina se arrugue. Este programa hace girar la ropa en intervalos de 10 minutos para evitar arrugas.

5.12 Función de Olores

Si su secadora cuenta con la función de olor, con el fin de utilizar esta función lea el manual del ProScent.



ADVERTENCIA!

- No toque la superficie interior del tambor mientras que añade o quita ropa durante un programa en ejecución. La superficie del tambor está caliente.

5.10 Cancelar el programa

Si desea cancelar el programa y poner fin a la operación de secado por cualquier motivo después de que la secadora fue puesta en marcha, gire el botón de Encendido/Apagado/Selección de Programa; el programa se finaliza.



ADVERTENCIA!

- El interior de la máquina secadora debe estar extremadamente caliente al cancelar el programa durante el funcionamiento de la máquina, así que ejecute el programa de enfriar para permitir que se enfríe.

6 Mantenimiento y limpieza

6.1 Superficie interna de la puerta de carga

El pelo y las fibras que se separan de la colada durante el secado quedan recogidos en el filtro.

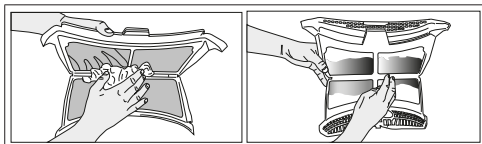

PELIGRO!

- Deberá desenchufar el aparato durante las tareas de limpieza y mantenimiento (panel de mandos, estructura, etc.)



NOTA

- Las fibras y pelusas se forman durante el uso y lavado.
- Puede limpiar el área del filtro y el filtro con una aspiradora.

- Limpie ambos filtros bajo el chorro del agua en el sentido inverso de la acumulación de fibras, o con un cepillo suave. Seque el filtro antes de volverlo a colocar.

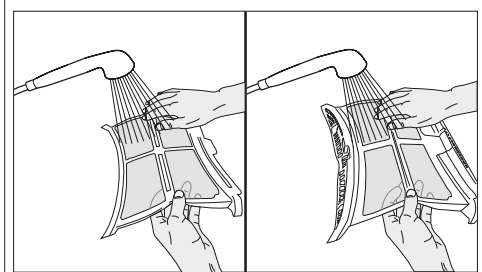

ADVERTENCIA!

- Después de cada ciclo de lavado, limpiar el filtro y la superficie interior de la puerta de carga.

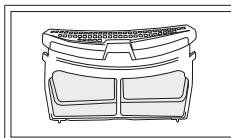

- Inserte los filtros de vuelta en su lugar.

Para limpiar el filtro:

Abra la puerta de carga.

Sostenga la primera parte (filtro interior) del filtro doble, y sáquelo tirando del mismo.

Limpie las fibras, la pelusa y los gránulos de algodón con las manos o con un paño suave. Saque la segunda parte (filtro exterior) tirando de él hacia arriba.

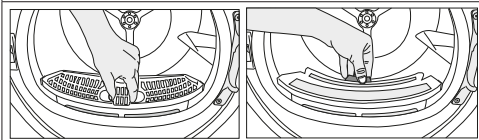

NOTA

- Asegúrese de que pelos, pelusas y bolitas no caigan en el hueco de los filtros.

- Limpie el interior de la puerta de carga con un paño suave humedecido.

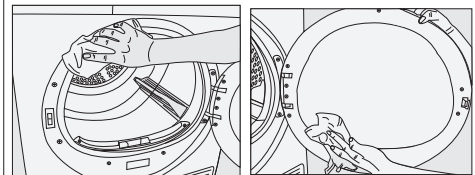

6.2 Limpieza del sensor

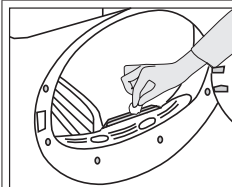

Hay sensores de humedad en la secadora que detectan si la ropa está seca o no. Para limpiar los sensores:

- Abra ambos filtros, interior y exterior, saque los pelos, fibras y pelusas con una mano mojada, una aspiradora o un paño.

- Abra la puerta de carga de la secadora.
- Deje que la secadora se enfríe (si aún está caliente por el secado).
- Limpie los sensores de metal con un paño suave humedecido con vinagre y seque los sensores posteriormente.



NOTA

- Limpie las superficies metálicas de los sensores 4 veces por año.
- No utilice herramientas metálicas al limpiarlas.



ADVERTENCIA!

- No utilice nunca disolventes, agentes de limpieza ni sustancias similares para la limpieza, por los potenciales riesgos de incendio o explosión.

6.3 Desagüe del depósito de agua

La humedad de la colada se elimina y condensa durante el secado, el vapor de agua se eleva y se acumula en el depósito de agua. Drene el tanque de agua después de cada ciclo de secado.



ADVERTENCIA!

- El agua condensada no se debe beber.
- No retirar nunca el depósito durante un programa en marcha.

Si se olvida de desaguar el depósito, la máquina se detendrá durante los ciclos siguientes en los cuales el depósito esté lleno de agua, y el símbolo de aviso correspondiente empezará a parpadear. De ser así, drene el agua y pulse Start / Pause para reanudar el secado.

Para drenar el tanque de agua

1. Retire cuidadosamente el depósito de agua en el cajón o recipiente.

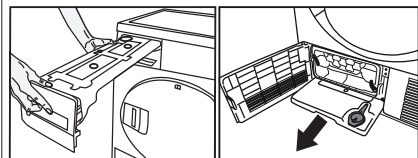

2. Drenar el tanque de agua.

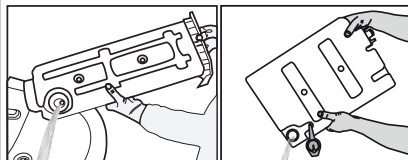

- En caso de acumulación de pelusas en el conducto del depósito, límpielo bajo el chorro de agua.
- Vuelva a colocar el depósito en su lugar.



NOTA

- No es necesario vaciar el depósito de agua en caso de utilizar el desagüe directo.

6.4 Limpieza del evaporador

El pelo y las fibras no retenidas por el filtro van hacia el evaporador tras el tablero y se acumulan allí. Limpiar el evaporador "☰" cada 6 meses, o en caso de que parpadee el icono del evaporador.

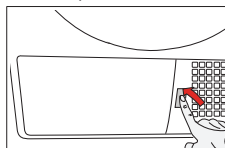

- Abrir el panel del tablero pulsando sobre él.

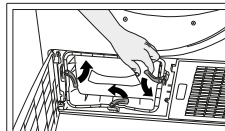

- Para abrir el conducto del aire, retirar la pestaña.

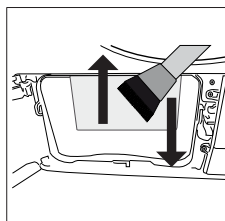

- Limpiar las fibras del evaporador con una aspiradora o con un paño humedecido o un cepillo, con movimientos verticales.

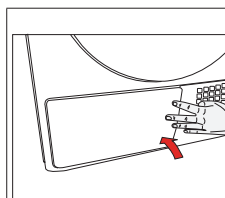

- Después de la limpieza, recolocar el conducto del aire en su sitio, mover las pestañas para cerrarlo y cierre el tablero.



ADVERTENCIA!

- Se puede limpiar a mano siempre y cuando se utilicen guantes protectores. No intentar nunca la limpieza con las manos desnudas y desprotegidas. Los elementos del evaporador pueden provocar daños en las manos.
- La limpieza con movimientos horizontales pueden dañar los elementos del evaporador. Esto puede derivar en problemas o averías del aparato.

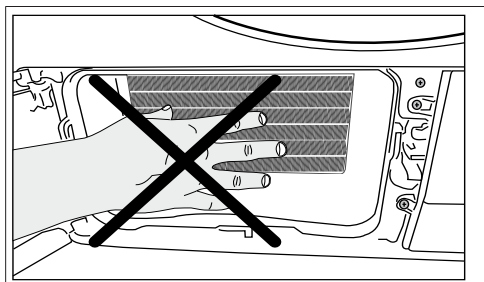

7 Solución de problemas

La operación de secado toma demasiado tiempo.
Los poros del filtro de fibra (filtro interior y exterior) pueden estar obstruidos. >>> Lave los filtros de fibra con agua tibia y seque. La parte delantera del evaporador puede estar obstruida. >>> Limpie el lado frontal del evaporador. Las rejillas de ventilación situadas delante de la máquina pueden estar cerradas. >>> Retire cualquier objeto delante de las rejillas de ventilación que bloquean la ventilación. La ventilación puede ser inadecuada porque el área en la que está instalada la máquina es demasiado pequeña. >>> Abra la puerta o las ventanas para evitar que la temperatura ambiente suba demasiado. Una capa de cal puede haberse acumulado en el sensor de humedad. >>> Limpie el sensor de humedad. Se puede cargar una cantidad excesiva de ropa. >>> No cargue la máquina de secado excesivamente. El servicio de lavandería podría no haber sido torcido adecuadamente. >>> Realizar una mayor velocidad de torcimiento en la lavadora.
La ropa sale húmeda después del secado.
Un programa no apto para el tipo de lavado puede haber sido usado >>> Revise las etiquetas de mantenimiento en la ropa y seleccione un programa adecuado para el tipo de ropa o utilice programas de tiempo como extra. Los poros del filtro de fibra (filtro interior y exterior) pueden estar obstruidos. >>> Lave los filtros de fibra con agua tibia y seque. La parte delantera del evaporador puede estar obstruida. >>> Limpie el lado frontal del evaporador. Se puede cargar una cantidad excesiva de ropa. >>> No cargue la máquina de secado excesivamente. El servicio de lavandería podría no haber sido torcido adecuadamente. >>> Realizar una mayor velocidad de torcimiento en la lavadora.
La secadora no se enciende o el programa no se puede iniciar. La secadora no funciona después de haber sido configurada.
El enchufe de alimentación puede estar desenchufado. >>> Asegúrese de que el cable de alimentación esté enchufado. La puerta de carga puede estar abierta. >>> Asegúrese de que la puerta de carga esté bien cerrada. Es posible que no se haya configurado un programa o que no se presione el botón Comenzar / Pausa / Cancelar. >>> Compruebe que el programa está ajustado y no está en posición de espera. Se puede activar el bloqueo para niños. >>> Apague el bloqueo para niños.
El programa fue interrumpido prematuramente por alguna razón.
La puerta de carga no está correctamente cerrada. >>> Asegúrese de que la puerta de carga esté bien cerrada. Puede haber un corte de energía. >>> Presione el botón Inicio / Pausa / Cancelar para iniciar el programa. El tanque de agua podría estar lleno. >>> Vacíe el depósito de agua.

La ropa se ha encogido, endurecido o estropeado.
Un programa adecuado para el tipo de ropa podría no haber sido utilizado. >>> Revise las etiquetas de mantenimiento en la ropa y seleccione un programa adecuado para su tipo.
Hay goteos de agua en la puerta de carga.
Las fibras podrían haberse reunido en los lados interiores de la puerta de carga y la junta de la puerta de carga. >>> Limpie las superficies internas de la puerta de carga y las superficies de la junta de la puerta de carga.
La puerta de carga se abre sola.
La puerta de carga no está correctamente cerrada. >>> Empuje la puerta de carga hasta que se escuche el sonido de cierre.
El símbolo de advertencia del tanque de agua está encendido/parpadea.
El tanque de agua podría estar lleno. >>> Vacíe el depósito de agua. La manguera de descarga de agua podría haberse caído. >>> Si el producto está conectado directamente a un desagüe de aguas residuales, revise la manguera de drenaje de agua.
La iluminación en el interior de la secadora no se enciende. (En los modelos con luz)
Es posible que la secadora no se haya encendido con el botón Encendido / Apagado. >>> Asegúrese de que la secadora esté encendida. La lámpara puede estar dañada. >>> Póngase en contacto con el Servicio Autorizado para reemplazar la lámpara.
El ícono antiarrugas está iluminado.
Se puede activar el modo Anti-Crease que evita que la ropa en la secadora se arrugue. >>> Apague la secadora y retire la ropa.
El ícono de limpieza del filtro de fibra está encendido.
El filtro de fibra (filtro interior y exterior) puede estar sucio. >>> Lave los filtros de fibra con agua tibia y seque. Se puede formar una capa en los poros del filtro de fibra que conduce a la obstrucción. >>> Lave los filtros de fibra con agua tibia y seque. Los filtros de fibra pueden no estar insertados. >>> Inserte los filtros interiores y exteriores en sus lugares.
Se escucha una advertencia audible desde la máquina.
Los filtros de fibra pueden no estar insertados. >>> Inserte los filtros interiores y exteriores en sus lugares.
El ícono de advertencia del evaporador está parpadeando.
La parte delantera del evaporador puede estar obstruida con fibras. >>> Limpie el lado frontal del evaporador. Los filtros de fibra pueden no estar insertados. >>> Inserte los filtros interiores y exteriores en sus lugares.

La iluminación dentro de la secadora se enciende. (En los modelos con luz)

Si la secadora está enchufada a la toma de corriente, se presiona el botón Encendido / Apagado y la puerta se abre; la luz se enciende >>> Desenchufe la secadora o coloque el botón de encendido / apagado en la posición de apagado.



ADVERTENCIA:

- Si el problema persiste después de seguir las instrucciones de esta sección, póngase en contacto con su vendedor o un Servicio Autorizado. Nunca trate de reparar el producto usted mismo.



NOTA

- En caso de que encuentre un problema en cualquier parte de su electrodoméstico, puede solicitar un reemplazo comunicándose con el servicio autorizado con el número de modelo del dispositivo.
- Si opera el aparato con partes no originales, esto puede provocar un mal funcionamiento del aparato.
- El fabricante y el distribuidor no son responsables de los fallos de funcionamiento que resulten del uso de piezas no originales.

FICHA DE PRODUCTO

En cumplimiento con el Reglamento Delegado de la Comisión (UE) N° 392/2012

Nombre o marca registrada del proveedor		BEKO
Nombre del modelo		DH 9532 GAO 7188235450
Capacidad estipulada (kg)		9.0
Tipo de secadora de tambor	De Ventilación	-
	Condensador	•
Clase de eficiencia energética ⁽¹⁾		A+++
Consumo energético anual (kWh) ⁽²⁾		194.4
Tipo de control	Automático	•
	No automático	-
Consumo de energía del programa de algodón estándar con carga completa (kWh)		1,62
Consumo de energía del programa de algodón estándar con carga parcial (kWh)		0,87
Consumo de energía del modo de apagado para el programa de algodón estándar con carga completa, P ₀ (W)		0,47
Consumo de energía del modo sin apagar para el programa de algodón estándar con carga completa, P _L (W)		1,00
Duración del modo sin apagar (min)		30
Programa de algodón estándar ⁽³⁾		•
Tiempo de programa del programa de algodón estándar con carga completa, T _{day} (min)		215
Tiempo de programa del programa de algodón estándar con carga parcial, T _{day/2} (min)		125
Tiempo medido de programa para el programa de algodón estándar con carga completa y parcial (T _τ)		164
Clase de eficiencia de condensación ⁽⁴⁾		A
Eficiencia media de condensación del programa de algodón estándar con carga completa, C _{day}		91%
Eficiencia media de condensación del programa de algodón estándar con carga parcial, C _{day/2}		91%
Eficiencia medida de condensación del programa de algodón estándar con carga completa y parcial, C _τ		91%
Nivel de potencia acústica para el programa de algodón estándar a carga completa ⁽⁵⁾		64
Empotrado		-

• : Sí - : No

(1) Escala desde A+++ (máxima eficiencia) a D (mínima eficiencia)

(2) Consumo de energía basado en 160 ciclos de secado del programa de algodón estándar con carga completa y parcial, y el consumo de los modos de baja potencia. El consumo real de energía por ciclo dependerá del modo de utilización del aparato.

(3) El "programa de secado de armario ropero para algodón" utilizado con carga total y parcial es el programa de secado estándar con el que está relacionada la información de la etiqueta y la ficha, y es el programa adecuado para el secado normal de ropa de algodón mojada y el programa más eficiente en cuanto al consumo de energía para el algodón.

(4) Escala desde G (mínima eficiencia) hasta A (máxima eficiencia)

(5) Valor medio medido — L_{WA} expresado en dB(A) re 1 pW

Please read this user manual first!

Dear Customer,
Thank you for preferring a Beko product. We hope that your product which has been manufactured with high quality and technology will give you the best results. We advise you to read through this manual and the other accompanying documentation carefully before using your product and keep it for future reference. If you transfer the product to someone else, give its manual as well. Pay attention to all details and warnings specified in the user manual and follow the instructions given therein.
Use this user manual for the model indicated on the cover page.



- Read the instructions.

Explanation of symbols

Throughout this user manual the following symbols are used:



DANGER!

- Warning against electric shock.



DANGER!

- Warning against fire hazard.



WARNING!

- Warning for hazardous situations with regard to life and property.



WARNING!

- Warning against hot surfaces.



WARNING

- Warning against UV Radiation hazard.



WARNING!

- Warning against scalding hazard.



NOTE

- Important information or useful hints about usage.



Packaging materials of the product are manufactured from recyclable materials in accordance with our National Environment Regulations.

Do not dispose of the packaging wastes with the domestic waste or other wastes, discard them to the dedicated collection points designated by the local authorities.



This product was manufactured using the latest technology in environmentally friendly conditions.

1 Important instructions for safety and environment



NOTE

- This section contains safety instructions that will help protect from risk of personal injury or property damage. Failure to follow these instructions shall void any warranty.

1.1 General safety



WARNING!

The dryer can be used by children at and above 8 years old and by persons whose physical, sensory or mental capabilities were not fully developed or who lack experience and knowledge provided that they are supervised or trained on the safe usage of the product and the risks it brings out. Children should not play with the product. Cleaning and maintenance works should not be performed by children unless they are supervised by someone. Children of less than 3 years should be kept away unless continuously supervised.

- Adjustable feet should not be removed. The gap between the dryer and the floor should not be reduced with materials such as carpet, wood and tape. This will cause problems with the dryer.



WARNING!

Always have the installation and repairing procedures carried out by the Authorized Service. Manufacturer shall not be held liable for damages that may arise from procedures carried out by unauthorized persons.

- Never wash the dryer by spraying or pouring water onto it! There is the risk of electric shock!

For the products with a steam function:



WARNING!

- Use only distilled water or water condensed in the water tank of the machine in steam programs. Do not use mains water or additives. When using condensed water in the water tank, it should be filtered and cleared of fibres.
- Do not open the door when steam programs are running. Hot water may be expelled.
- Before putting laundry in a steam program, stains on it should be removed.
- You may only put laundry that is not dirty or stained but permeated with unpleasant odour in steam (odour removal) program.
- Do not use any dry cleaning sets or additional materials in a steam program or in any program.

1.1.1 Electrical safety



DANGER!

- Electrical safety instructions should be followed while electrical connection is made during the installation.
- The appliance must not be supplied through an external switching device, such as a timer, or connected to a circuit that is regularly switched on and off by utility.
- Connect the dryer to a grounded outlet protected by a fuse at the value specified on the type label. Have the grounding installation performed by a qualified electrician. Our company shall not be liable for any damages that will arise when the dryer is used without grounding in accordance with the local regulations.
- The voltage and allowed fuse protection is stated on the type label plate.
- The voltage specified on the type label must be equal to your mains voltage.
- Unplug the dryer when it is not in use.
- Unplug the dryer from the mains during installation, maintenance, cleaning and repair works.
- Do not touch the plug with wet hands! Never unplug by pulling on the cable, always pull out by grabbing the plug.



DANGER!

- Do not use extension cords, multi-plugs or adaptors to connect the dryer to power supply in order to decrease the risk of fire and electric shock.
- Power cable plug must be easily accessible after installation.
- Damaged mains cable should be changed notifying the Authorized Service.
- If the dryer is faulty, it must not be operated unless it is repaired by an authorized service agent! There is the risk of electric shock!

1.1.2 Product safety



DANGER!

- Superheating of the clothes inside of the dryer can occur if you cancel the programme or in the event of a power failure whilst the dryer is running, this concentration of heat can cause self-combustion and fire so always activate the ventilation programme to cool down or quickly remove all laundry from the dryer in order to hang them up and dissipate the heat.



WARNING!

- Ensure that the air inlet of the dryer is open and it is well-ventilated.
- Product contains R290 refrigerant.
- R290 is an environment-friendly, but flammable refrigerant.
- Keep the product away from potential heat sources that may cause it to ignite.



DANGER!

Points to be taken into

consideration for fire hazard:

Below specified laundry or items must not be dried in the dryer considering fire hazard.

- Unwashed laundry items
- Items soiled with oil, acetone, alcohol, fuel oil, kerosene, stain removers, turpentine, paraffin or paraffin removers must be washed in hot water with plenty of detergent before being dried in the dryer.

For this reason especially the items containing the above specified stains must be washed very well, to do this use adequate detergent and choose a high washing temperature.

Below specified laundry or items must not be dried in the dryer due to the fire hazard:

- Garments or pillows bolstered with rubber foam (latex foam), shower bonnets, water resistant textiles, materials with rubber reinforcement and rubber foam pads.

Clothing cleaned with industrial chemicals.

Items such as lighter, match, coins, metal parts, needle etc. may damage the drum set or may lead to functional problems. Therefore check all the laundry that you will load into your dryer.



DANGER!

- Never stop your dryer before the programme completes. If you must do this, remove all laundry quickly and lay them out to dissipate the heat.
- Clothes that are washed inadequately may ignite on their own and even may ignite after drying ends.
- You must provide enough ventilation in order to prevent gases exiting from devices operating with other types of fuels including the naked flame from accumulating in the room due to the back fire effect.



WARNING!

- Underwear that contains metal reinforcements should not be dried in the dryer. Dryer may be damaged if metal reinforcements come loose and break off during drying.



NOTE

- Use softeners and similar products in accordance with the instructions of their manufacturers.
- Always clean the lint filter before or after each loading. Never operate the dryer without the lint filter installed.



WARNING!

- Never attempt to repair the dryer by yourself. Do not perform any repair or replacement procedures on the product even if you know or have the ability to perform the required procedure unless it is clearly suggested in the operating instructions or the published service manual. Otherwise, you will be putting your life and others' lives in danger.
- There must not be a lockable, sliding or hinged door that may block the opening of the loading door in the place where your dryer is to be installed.
- Install your dryer at places suitable for home use. (Bathroom, closed balcony, garage etc.)
- Make sure that pets do not enter the dryer. Check the inside of the dryer before operating it.
- Do not lean on the loading door of your dryer when it is open, otherwise it may fall over.
- The lint must not be allowed to accumulate around the tumble dryer
- The tumble dryer is not to be used if industrial chemicals have been used for cleaning.
- Fabric softeners, or similar products, should be used as specified by the fabric softener instructions.
- Exhaust air must not be discharged into a flue which is used for exhausting fumes from appliances burning gas or other fuels.

1.1.3 UV Radiation Safety



NOTE

- This warning only covers products which contain a UV-C lamp and which have a disinfection function with UV-C lamp.



WARNING!

- The device contains a lamp that emits UV-C rays. Do not look at the source of light while the lamp is operating!
- UV-C Lamp is used to provide disinfection in textile products.
- Do not take the UV-C Lamp out of the device and do not operate it outside!
- Do not manually contact the lamp!
- Use of the product except for its purpose or damage to the UV-C lamp protection glass or surrounding may cause dangerous UV-C radiation to occur. UV-C radiation can damage the eyes and skin even in low doses. Do not operate any product which is clearly damaged!
- Do not put anything other than textile products in the UV Hygiene Programs. Check that the textile products you will put are suitable for drying in the dryer.
- Adding clothes after the UV Hygiene programs started may affect the level of hygiene provided. Therefore, put all your clothes before starting the program.



WARNING!

- The duration of the program can be extended in order to provide the highest level of disinfection to the laundry at low ambient temperature.
- Do not remove the UV-C lamp protection glass. Do not operate the product without the UV-C lamp protection glass!
- In cases where UV-C lamp and related parts need to be replaced (expiration of lamp life, break of lamp glass, etc.), call the technical service. Do not try to replace the parts by yourself. When waiting for technical service, make sure the machine cover is closed and the plug is disconnected!
- Keep children away while using any programs that the UV-C Lamp is turned on!
- It can cause allergies, don't breathe directly!
- Always read the product guide before using the device and use the product according to the instructions!



NOTE

- The placement of the UV Lamp and lamp protector glass in your product is visually indicated

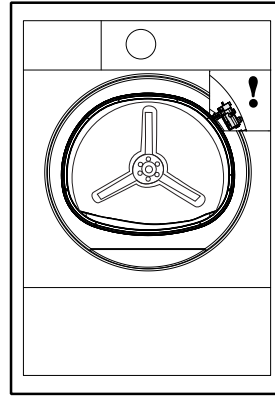

1.2 Mounting over a washing machine

- A fixing device should be used between the two machines when installing the dryer above a washing machine. The fitting device must be installed by the authorized service agent.
- Total weight of the washing machine and the dryer -with full load- when they are placed on top of each other reaches to approx. 180 kilograms. Place the products on a solid floor that has sufficient load carrying capacity!



WARNING!

- Washing machine cannot be placed on the dryer. Pay attention to the above warnings during the installation on your washing machine.

Installation Table for Washing Machine and Dryer				
Dryer Depth	Washing Machine Depth			
	62 cm	60 cm	54 cm	< 50 cm
54 cm	Can be installed		Cannot be installed	
60 cm	Can be installed	Cannot be installed		

1.3 Intended use

- Dryer has been designed for domestic use. It is not suitable for commercial use and it must not be used out of its intended use.
- Use the dryer only for drying laundry that are marked accordingly.
- The manufacturer waives any responsibility arisen from incorrect usage or transportation.
- The service life of the dryer that you purchased is 10 years. During this period, original spare parts will be available to operate the dryer properly.

1.4 Child safety

- Packaging materials are dangerous for the children. Keep packaging materials away from children.
- Electrical products are dangerous for the children. Keep children away from the product when it is operating. Do not let them tamper with the dryer. Use the child-proof lock in order to prevent the children to tamper with the dryer.

	NOTE
Child-proof lock is on the control panel. (See Child lock)	

- Keep loading door closed even when the dryer is not in use.

1.5 Compliance with the WEEE Directive and Disposing of the Waste Product:



This product complies with EU WEEE Directive (2012/19/EU). This product bears a classification symbol for waste electrical and electronic equipment (WEEE).

This symbol indicates that this product shall not be disposed with other household wastes at the end of its service life. Used device must be returned to official collection point for recycling of electrical and electronic devices. To find these collection systems please contact to your local authorities or retailer where the product was purchased. Each household performs important role in recovering and recycling of old appliance. Appropriate disposal of used appliance helps prevent potential negative consequences for the environment and human health.

	DANGER!
<ul style="list-style-type: none"> • R290 is an flammable refrigerant. Thus, ensure that the system and the pipes are not harmed during operation and handling. • Keep the product away from potential heat sources that may cause it to ignite in case of damage. • Do not dispose of the product by putting it in fire. 	

1.6 Compliance with RoHS Directive

The product you have purchased complies with EU RoHS Directive (2011/65/EU). It does not contain harmful and prohibited materials specified in the Directive.

1.7 Package information

Packaging materials of the product are manufactured from recyclable materials in accordance with our National Environment Regulations. Do not dispose of the packaging materials together with the domestic or other wastes. Take them to the packaging material collection points designated by the local authorities.

1.8 Technical Specifications

EN

Height (Min. / Max.)	84,6 cm / 86,6 cm*
Width	59,7 cm
Depth	65,4 cm
Capacity (max.)	9 kg**
Net weight (± %10)	48 kg
Voltage	See type label***
Rated power input	
Model code	

* Min. height: Height with adjustable feet are closed.

Max. height: Height with adjustable feet are opened maximum.

** Dry laundry weight before washing.

*** Type label is located behind the loading door.



NOTE

- Technical specifications of the dryer are subject to specification without notice to improve the quality of the product.
- Figures in this manual are schematic and may not match the product exactly.
- Values stated on markers on the dryer or in the other published documentation accompanying with the dryer are obtained in laboratory in accordance with the relevant standards. Depending on operational and environmental conditions of the dryer, these values may vary.





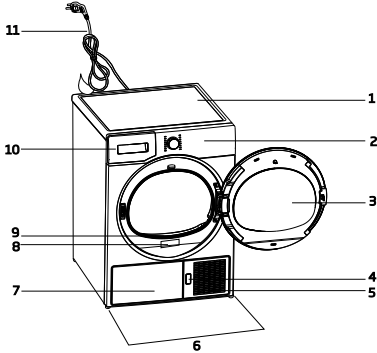



2 Your Dryer

2.1 Overview

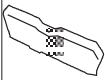

1. Top panel
2. Control panel
3. Loading door
4. Kick plate opening button
5. Ventilation grids
6. Adjustable legs
7. In models where the tank is placed below, the water tank is inside the toe board
8. Type label
9. Lint filter
10. Water tank drawer (in models where the tank is placed above)
11. Power cord

2.2 Package Contents

	1. Water drain hose *		5. Drying basket user manual*
	2. Filter drawer spare sponge*		6. Water Filling Container*
	3. User Manual		7. Pure Water*
	4. Drying basket*		8. Fragrance Capsules Group*

*It can be supplied with your machine depending on its model.

3 Installation

Before the calling the nearest Authorized Service for the installation of the dryer, ensure that electrical installation and water drain is appropriate referring to the user's manual. If they are not suitable, contact a qualified electrician and technician to make necessary arrangements.



NOTE

- Preparation of the dryer's location as well as the electrical and waste water installations is under customer's responsibility.



WARNING!

- Prior to installation, visually check if the dryer has any defects on it. If the drier is damaged, do not have it installed. Damaged products cause risks for your safety.
- Let your dryer wait for 12 hours before starting to use it.

3.1 Appropriate installation location

Install the dryer on a stable and level surface. Dryer is heavy. Do not move it by yourself.

- Operate your dryer in a well ventilated, dust-free environment.
- The gap between the dryer and the surface should not be reduced by the materials such as carpet, wood and tape.
- Do not cover the ventilation grills of the dryer.
- There must not be a lockable, sliding or hinged door that may block the opening of the loading door in the place where your dryer is to be installed.
- Once the dryer is installed, it should stay at the same place where its connections have been made. When installing the dryer, make sure that its rear wall does not touch anywhere (tap, socket, etc.).
- Place the dryer at least 1 cm away from the edges of other furniture.
- Your dryer can be operated at temperatures between +5°C and +35°C. If the operating conditions fall outside of this range, operation of the dryer will be adversely affected and it can get damaged.

- The rear surface of the tumble dryer shall be placed against a wall.

	DANGER!
Do not place the dryer on the power cable.	

* Ignore following warning if your product's system does not contains R290.

	DANGER!
<ul style="list-style-type: none"> • Dryer contains R290 refrigerant.* • R290 is an environment-friendly, but flammable refrigerant.* • Ensure that the air inlet of the dryer is open and it is well-ventilated.* • Keep potential flame sources away from the dryer.* 	

3.2 Removing the transportation safety assembly

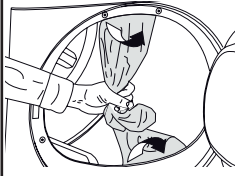
	WARNING!
	<ul style="list-style-type: none"> • Remove the transportation safety assembly before using the dryer for the first time. • If the door swing side of your appliance can be modified, see the reversible door mounting instructions.

3.3 Connecting to the drain

You can directly drain accumulated water through the water drain hose supplied with the product instead of periodically draining the water collected in the water tank.

Connecting the water drain hose

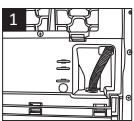
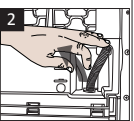
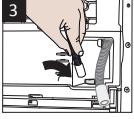
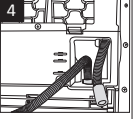
		<p>1-2 Pull hose at the behind of the dryer by hand in order to disconnect it from where it is connected. Do not use any tools to remove the hose.</p>
		
<p>3 Connect one end of the drain hose supplied with the dryer to the connection point from where you removed the hose of the product in previous step.</p> <p>4 Connect the other end of the drain hose directly to the wastewater drain or to the washbasin.</p>		

	NOTE
<ul style="list-style-type: none"> • Water drain hose should be attached to a height of maximum 80 cm. • Make sure that the water drain hose is not stepped on and it is not folded between the drain and the machine. • If there is an accessories pack supplied with your product, please see the detailed description. 	

3.4 Adjusting the feet

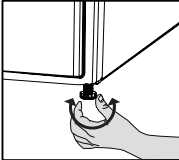
	<ul style="list-style-type: none"> • Turn the feet to left or right until the dryer stands level and firmly.
-------------------------------------------------------------------------------------	-----------------------------------------------------------------------------------------------------------------------------

3.5 Transportation of the dryer

Drain all water that has remained in the dryer. If direct water drain connection is made, then remove the hose connections.



WARNING!

- We recommend carrying the dryer in upright position. If it is not possible to carry the machine in the upright position, we recommend carrying it by tilting towards the right side when looked from the front.

3.6 Warnings about sounds



NOTE

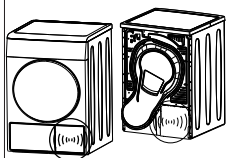

- It is normal to hear a metallic noise from the compressor sometimes during operation.
- Water collected during operation is pumped to water tank. It is normal to hear pumping noise during this process.

3.7 Changing the illumination lamp

In case an illumination lamp is used in your laundry dryer. To change the Bulb/LED used for illumination of your tumble dryer, call your Authorized Service. The lamp(s) used in this appliance is not suitable for household room illumination. The intended purpose of this lamp is to assist the user to place laundry in the tumble dryer in a comfortable way. The lamps used in this appliance have to withstand extreme physical conditions such as vibrations and temperatures above 50 °C

4 Preparation

4.1 Laundry suitable for drying in the dryer

Always obey the instructions given on the garment tags. Dry only the laundry having a label stating that they are suitable for drying in a dryer.

4.2 Laundry not suitable for drying in the dryer



Items with this symbol should not be dried in the dryer.



NOTE

- Delicate embroidered fabrics, woollen, silk garments, delicate and valuable fabrics, airtight items and tulle curtains are not suitable for machine drying.

4.3 Preparing laundry for drying

- Laundry may be tangled with each other after washing. Separate the laundry items before placing them into the dryer.
- Dry garments having metal accessories such as zippers, inside out.
- Fasten the zippers, hooks and buckles and button sheets.

4.4 Things to be done for energy saving

- Spin your laundry at the highest speed possible when washing them. Thus, the drying time is shortened and energy consumption is reduced.
- Sort out the laundry depending on their type and thickness. Dry the same type of laundry together. For example thin kitchen towels and tableclothes dries earlier than thick bathroom towels.
- Follow the instructions in the user manual for programme selection.
- Do not open the loading door of the machine during drying unless necessary. If you must open the loading door, do not keep it open for a long time.
- Do not add wet laundry while the dryer is in operation
- For models with a condenser unit: clean

the condenser once in a month or after every 30 operations regularly. .

- Clean the filter periodically. Read the Maintenance and cleaning of filters for detailed information.
- For models with flue unit: comply with the flue connection instructions and clean the flue.
- During the drying process, air the room well where your tumble dryer is operating.

4.5 Correct load capacity

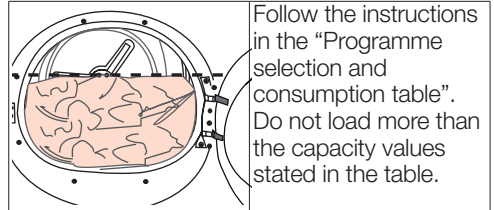

Following weights are given as examples.

Laundry	Approximate weights (g)*	Laundry	Approximate weights (g)*
Cotton quilt covers (double)	1500	Blouses	150
Cotton quilt covers (single)	1000	Cotton shirts	300
Bed sheets (double)	500	Shirts	250
Bed sheets (single)	350	Cotton dresses	500
Large tablecloths	700	Dresses	350
Small tablecloths	250	Jeans	700
Tea napkins	100	Handkerchiefs (10 pieces)	100
Bath towels	700	T-Shirts	125
Hand towels	350		

*Dry laundry weight before washing.

5 Running the product

5.1 Control Panel

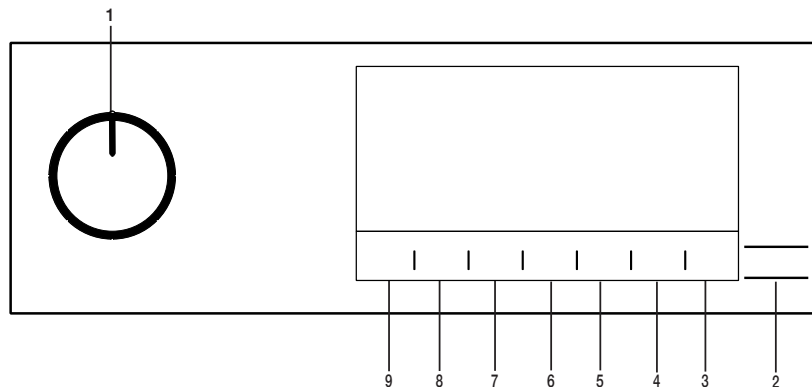

1. On/Off/Program Selection button.
2. Start / Stand-by button.
3. Drum light button.
4. End time selection button.
5. Time program selection button.

6. Low temperature selection button.
7. Audible warning and child lock selection button.
8. Wrinkle prevention selection button.
9. Dryness level selection button.

5.2 Symbols

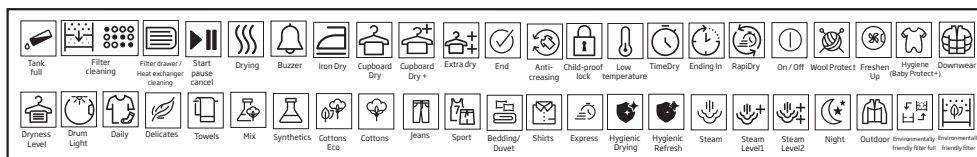

5.3. Preparation of drying machine

- Plug the drying machine.
- Open the loading door.
- Place the laundry to the drying machine without jamming them.
- Push and close the loading door.

- Select the desired program by using On/Off/Program Selection button, the machine will turn on.

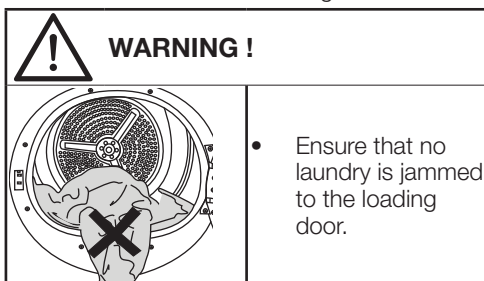

NOTE!

- Selecting the program with the On/Off/Program Selection button does not mean that the program started. Press Start / Stand-by button to start the program.

5.4 Program selection and consumption chart

EN				
Programmes	Programme Description	Capacity (kg)	Spin speed in washing machine (rpm)	Drying Time (minutes)
Cottons	You can dry your heat-resistant cotton textiles with this programme. A drying setting suitable for the thickness of the products to be dried and the desired level of dryness should be selected.	9	1000	225
Cottons Eco	It dries single layer, casual cotton textiles in the most economical way.	9	1000	215
Synthetics	You can dry all your synthetic textiles with this programme. A drying setting suitable for the level of dryness you desire should be selected.	4	800	80
Mix	Use this programme to dry non-pigmenting synthetic and cotton laundry items together. Sports and fitness clothes may be dried with this program.	4	1000	115
Wool protect	In this programme the level of noise emitted to the environment will be the lowest. With this program you can dry your cotton or synthetic blend clothes silently.	1,5	600	148
Night (silent)	In this programme the level of noise emitted to the environment will be the lowest. With this program you can dry your cotton or synthetic blend clothes silently.	9	1000	240
Delicates	You may dry your delicate laundry or laundry with hand wash symbol (silk blouses, thin underwear, etc.) at low temperature in this program.	2	600	50
Drying Rack/ TimeDry	You may select from time programmes between 10 and 160 minutes to achieve the desired drying level at low temperature. In this programme, tumble drier's operation lasts for the set time independently from the dryness of laundry. This product is available to be used with a drying basket as option. For products that are sold without a basket, you can obtain a basket from an authorized service and use the drying programs specified above. For details of use, see the drying basket user guide.	-	-	-
Jeans	You may dry denim pants, skirts, shirts or jackets in this program.	4	1200	130
Outdoor/Sports (Goretex)	Use it to dry your clothes made of synthetics, cotton or mixed fabrics or waterproof products such as functional jacket, raincoat etc. Turn them inside out prior to drying.	2	1000	135
Duvet/Downwear	You can dry your feather or fibre filled textile that bears can be dried in drier label as a single piece of laundry. You can dry double duvet, pillow or coats as single piece of laundry. Dry your cloths such as coats and jackets turned inside out.	-	800	165

Shirts	It dries the shirts in a more sensitive manner, and causes less creasing and easier ironing.	1,5	1200	50
Express Super Short	Use this program to have 2 shirts ready for ironing.	0,5	1200	30
UV Hygienic Drying	The program is where you can dry your washed products that you want to provide hygiene. It provides high hygiene for your textiles via its UV-C rays and temperature effect.	5	800	175
UV Hygienic Refresh	You can use this programme for your dry clothes and laundry that you want to provide with hygiene without washing them. It provides high hygiene** to your dry textiles without washing via its UV-C rays and temperature effect. The recommended capacity for the use of the program is 6 pieces of textiles. Products with pointed corners and hard accessories should not be discarded.	-	-	80

Energy consumption values

Programmes	Capacity (kg)	Spin speed in washing machine (rpm)	Approximate amount of remaining humidity	Energy consumption value kWh
Cottons Eco *	9	1000	60%	1,62
Cottons Iron dry	9	1000	60%	1,50
Synthetics cupboard dry	4	800	40%	0,60
	"Cottons Eco programme" used at full and partial load is the standard drying programme to which the information in the label and the fiche relates, that this programme is suitable for drying normal wet Cottons laundry and that it is the most efficient programme in terms of energy consumption for Cottons.			

* : Energy Label standard program (EN 61121:2012) The values in the table are determined according to the EN 61121:2012 standard. Consumption values may vary from the valued in the chart depending on laundry type, wringing speed, ambient conditions and voltage levels.

**UV Hygienic Ventilation Program; It is effective for removing Escherichia coli, Staphylococcus aureus bacteria and Human Coronavirus 229E virus.



Allergy UK is the trademark of the British Allergy Foundation. The Seal of Approval has been created to guide people requesting an advice that the product significantly reduces

the amount of the allergens in an environment where allergic people are present or the product restricts/reduces/eliminates the allergens. The purpose is to provide evidence that the products have been scientifically tested or analysed to yield measurable results.

5.5 Auxiliary functions

Dryness level

Dryness level button is used for adjusting to desired dryness. Program time may change depending on the selection.



NOTE!

- You can activate this function only prior to start of program.

Wrinkle prevention

You can turn on and off the wrinkle prevention function by pressing the wrinkle prevention selection button. If you will not take the laundry out immediately after the program has completed, you may use Wrinkle prevention function to prevent wrinkling of your laundry.

Audible warning

Drying machine makes an audible warning when the program is completed. Press the "Audible Warning" button if you do not want audible warning. When you press the audible warning button, the light goes off and it does not sound when the program is completed.



NOTE!

- You can select this function before the program starts or after the program starts.

Low temperature

You can activate this function only prior to start of a program. You can activate this function if you want to dry your laundry at a lower temperature. The program duration will be longer after it becomes activated.

End time

You can delay the end time of the program up to 24 hours with end time function.

- Open the loading door and place the laundry.
- Select the drying program.
- Press the End Time selection button and set the delay time you wish. End Time LED turns on. (When pressed and hold the button, End Time proceeds non-stop).
- Press the Start / Stand-by button. End Time countdown begins. The ":" sign in the middle of displayed delay time flashes.



NOTE!

- You can add or remove laundry within end time. Displayed time is the sum of normal drying time and end time. End Time LED turns off at the end of countdown, the drying starts and the drying LED turns on.

Changing the end time

If you want to change the duration during the countdown:

Turn the On/Off/Program Selection button and cancel the program. Select the desired program and repeat the End Time selection. Cancelling the end time function

If you want to cancel the end time countdown and start the program immediately:

Turn the On/Off/Program Selection button and cancel the program. Select the desired program and press the "Start/Stand-by" button.

Drum Light

You can turn on and off the drum light by pressing this button. The light turns on when the button is pressed and turns off after certain time.

5.6 Warning indicators



NOTE!

- Warning indicators may vary depending on the model of your drying machine.

Filter cleaning

When the program is completed, the warning indicator for filter cleaning turns on.

Water tank

If the water tank fills up while the program continues, the warning indicator starts flashing and the machine goes into stand-by. In this case, empty the water tank and start the program by pressing the Start / Stand-by button. Warning indicator turns off and program resumes.

Cleaning of filter drawer/ heat exchanger

Warning symbol flashes periodically to remind that filter drawer must be cleaned.

5.7 Starting the program

Press the Start/Stand-by button to start the program. Start/Stand-by and Drying indicators turn on to show that program started.

5.8 Child Lock

The drying machine has a child lock which prevents the program flow from being interrupted when the buttons are pressed during a program. When the Child Lock is activated, all buttons on the panel except the **On/Off/Program Selection** button are deactivated.

Press the Audible Warning button for 3 seconds in order to activate the child lock. The child lock has to be deactivated to be able to start a new program after the current program is finished or to be able to interfere with the program. To deactivate the child lock, keep the same buttons pressed for 3 seconds.



NOTE!

- When the child lock is activated, the child lock warning indicator on the screen turns on.

When the child lock is active:

The drying machine runs, or in stand-by state the indicator symbols will not change upon changing the position of the program selection button.



NOTE!

- When the drying machine is operating and the child lock is activated, double beep sound is heard when the program selector switch is turned. If the child lock is cancelled without turning the program selector button back to its original position, the program is terminated since the program selector button is turned.

5.9 Changing the program after it is started

You can change the program you selected to dry your laundry with a different program after the drying machine starts running.

- For example, turn the On/Off/Program Selection button to select the Extra Dry program in order to select the Extra Dry program instead of Ironing Dryness.
- Press the Start/Stand-by button to start the program.

Adding and removing clothes during stand-by
If you want to add or remove clothes to/from the drying machine after the drying program starts:

- Press the Start/Stand-by button to put the drying machine in Stand-by state. The drying operation stops.
- Open the loading door while in Stand-by state, and close the door after you remove or add laundry.
- Press the Start/Stand-by button to start the program.



NOTE!

- Adding laundry after the drying operation starts may cause the dried laundry inside the drying machine to mix with wet laundry and leave the laundry damp at the end of operation.
- Adding or removing laundry during drying may be repeated as many times as you wish. But this operation continuously interrupts the drying operation, and thus increases program duration and energy consumption. So, it is recommended to add laundry before the program starts.
- If a new program is selected by turning the program selection button while the drying machine is in stand-by, the running program terminates.



NOTE!

- If the Wrinkle Prevention mode is active and the laundry is not removed after the program is completed, the wrinkle prevention function activates for 2 hours to prevent the laundry inside the machine to get wrinkled. The program tumbles the laundry with 10-minute intervals to prevent them from wrinkling.

5.12 Odour feature

If your drying machine has odour feature, read the ProScent manual to use this feature.



WARNING !

- Do not touch the inner surface of the drum while adding or removing clothes during a continuing program. The drum surface is hot.

5.10 Cancelling the program

If you want to cancel the program and terminate the drying operation for any reason after the drying machine starts running, turn the On/Off/Program Selection button; the program terminates.



WARNING !

- The inside of the drying machine shall be extremely hot when you cancel the program during machine operation, so run the refreshing program to allow it to cool down.

5.11 End of program

When the program ends, the LED's of End/Wrinkle Prevention and Fibre Filter Cleaning Warning on the program follow-up indicator turn on. Loading door can be opened and drying machine is ready for another operation. Turn the On/Off/Program Selection button to On/Off position in order to turn off the drying machine.

6 Maintenance and cleaning

6.1 Loading Door Inner Surface

The hair and fibres that are separated from the laundry during drying process is collected by the Fibre Filter.



NOTE

- Fibres are formed during wearing and washing clothes.
- You can clean the filter slot with a vacuum cleaner.



WARNING!

- After each drying cycle, clean the fibre filter and the inner surface of the loading door.

To clean the fibre filter:

- Open the loading door.
- Hold the first part (inner filter) of the two part fibre filter and remove it by pulling it upwards.
- Collect the hair, fibres and cotton balls with hand or with a soft cloth.
- Remove the second part (outer filter) by pulling it upwards.

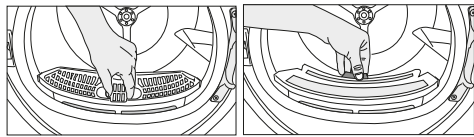

NOTE

- Ensure that hair, fibre and cotton balls do not fall into the slot where the filters are installed.
- Open both fibre filters (inner and outer filters) remove the hair, fibre, cotton balls with your damp hand or a vacuum cleaner or a cloth.

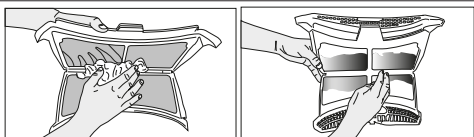

- Clean both filters under water running in reverse direction of fibre accumulation or with a soft brush. Dry the filter before placing it back.

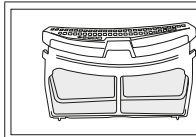
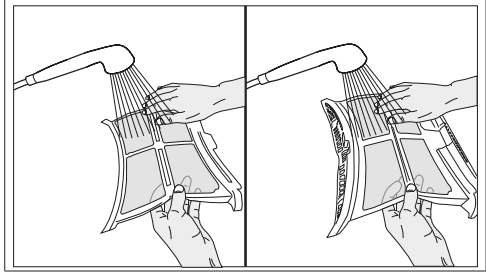

- Insert the fibre filters on one another and place it back in its place.

- Clean the loading door interior and its washer with a soft damp cloth.

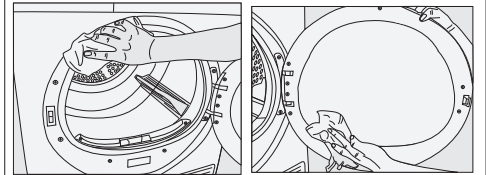

6.2 Cleaning the sensor

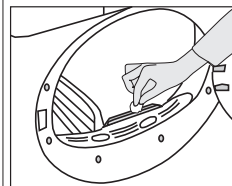

There are dampness sensors in the dryer that detect whether the laundry is dry or not. To clean the sensors:

- Open the loading door of the dryer.
- Allow the machine to cool down if it is still hot due to the drying process.
- Wipe the metal surfaces of the sensor with a soft cloth, dampened with vinegar and dry them.



NOTE

- Clean metal surfaces of the sensors 4 times a year.
- Do not use metal tools when cleaning metal surfaces of the sensors.

- If there is lint accumulation in the funnel of the water tank, clean it under running water.
- Place the water tank into its seat.



WARNING!

- Never use solvents, cleaning agents or similar substances for cleaning due to the risk of fire and explosion!

- If the direct water draining is used as an option, there is no need to empty the water tank.

6.4 Cleaning the evaporator

The hair and fibres that are not caught by the fibre filter goes to the fins of the evaporator behind the toe board and accumulates here. If the evaporator "☰" icon is flashing or in 6 month periods, clean the evaporator.

6.3 Draining the water tank

Dampness of the laundry is removed and condensed during drying process and the water that arise accumulates in the water tank. Drain the water tank after each drying cycle.

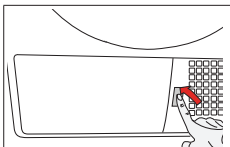

- Open the toe board by pressing on it.



WARNING!

- Condensed water is not drinkable!
- Never remove the water tank when the program is running!

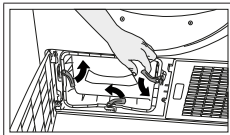

- To open the air routing door, move the release latch.

If you forget to drain the water tank, the machine will stop during the subsequent drying cycles when the water tank is full and the Water Tank warning symbol will flash. If this is the case, drain the water tank and press Start / Pause button to resume the drying cycle. To drain the water tank:

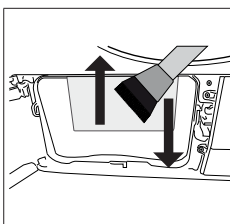

- Clean the fibres on the evaporator with a damp cloth / vacuum cleaner with a brush by moving upwards and downwards.

1. Remove the water tank in the drawer or container carefully.

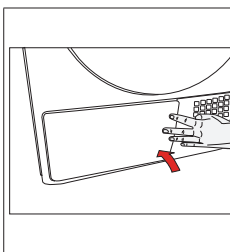

- After the cleaning process is completed, place the air router door to its place, move the latches to close it and close the toe board.

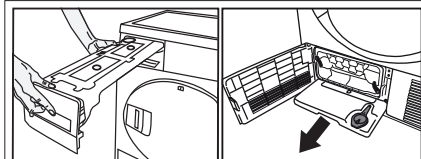

2. Drain the water in the tank.

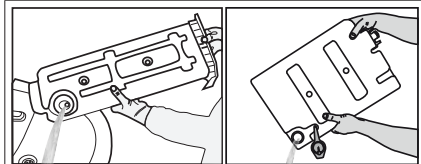



WARNING!

- You can clean by hand, provided you wear protective gloves. Do not try to clean with bare hands. Evaporator fins may damage your hands.
- Cleaning by left to right movements may damage the evaporator fins. This may lead to drying issues.

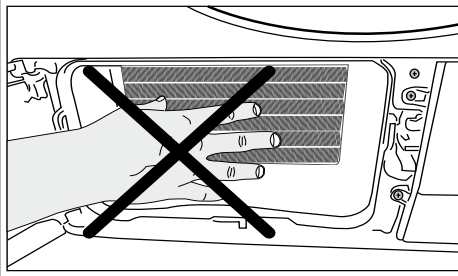

7 Troubleshooting

Drying operation takes too long.
Fibre filter (interior and exterior filter) pores may be clogged. >>> Wash the fibre filters with warm water and dry. Evaporator front side may be clogged. >>> Clean the front side of the evaporator. The ventilation grills in front of the machine may be closed. >>> Remove any object in front of the ventilation grills that blocks air. Ventilation may be inadequate because the are the machine is installed in is too small. >>> Open the door or windows to prevent the room temperature from rising very high. A lime layer may have accumulated on the humidity sensor. >>> Clean the humidity sensor. Excessive amount of laundry might be loaded. >>> Do not load the drying machine excessively. Laundry might not have been wrung adequately. >>> Perform a higher speed wringing on the washing machine.
Clothes come out damp after drying.
A program not suitable for the laundry type may have been used.>>> Check the maintenance labels on the clothes and select a program suitable for the clothes' type or use time programs as extra. Fibre filter (interior and exterior filter) pores may be clogged. >>> Wash the filters with warm water and dry. Evaporator front side may be clogged. >>> Clean the front side of the evaporator. Excessive amount of laundry might be loaded. >>> Do not load the drying machine excessively. Laundry might not have been wrung adequately. >>> Perform a higher speed wringing on the washing machine.
Drying machine does not turn on or program cannot be started. Drying machine does not run after it is configured.
Power plug might be unplugged. >>> Make sure the power cord is plugged in. Loading door might be open. >>> Ensure that the loading door is properly closed. A program might not be set or Start / Pause /Cancel button might not be pressed. >>> Check that the program is set and it is not in Pause position.. Child lock may be activated. >>> Turn off the child lock.
Program terminated prematurely for no reason.
Loading door might be closed completely. >>> Ensure that the loading door is properly closed. There might be a power outage. >>> Press the Start / Pause / Cancel button to start the program. Water tank may be full. >>> Empty the water tank.
Clothes have shrunk, hardened or spoiled.
A program not suitable with the laundry type might have been used. >>> Check the maintenance labels on the clothes and select a program suitable for the clothes.
Water drips from the loading door.
Fibres might have gathered on the inner sides of the loading door and the loading door gasket. >>> Clean the inner surfaces of the loading door and the loading door gasket surfaces.

Loading door opens by itself.
Loading door might be closed completely. >>> Push the loading door until the closing sound is heard.
Water tank warning symbol is on/flashing.
Water tank may be full. >>> Empty the water tank. Water discharge hose might have collapsed. >>> If the product is connected directly to the water drain check the water discharge hose.
The lighting inside the drying machine does not turn on. (In models with lamp)
The drying machine might not have been turned on using On/Off button. >>> Check that the drying machine is turned on. Lamp might be malfunctioning. >>> Contact Authorized Service to replace the lamp.
Anti-crease icon is lit.
Anti-Crease mode that prevents the laundry in the drier to crease may be activated. >>> Turn the drier off and remove the laundry.
Fibre filter cleaning icon is lit.
Fibre filter (interior and exterior filter) may be unclean. >>> Wash the filters with warm water and dry.. A layer may be formed on the fibre filter pores that leads to clogging. >>> Wash the filters with warm water and dry. Fibre filters may not be inserted. >>> Insert the interior and exterior filters to their places.
An audible warning is heard from the machine
Fibre filters may not be inserted. >>> Insert the interior and exterior filters to their places.
Evaporator warning icon is flashing.
Evaporator front side may be clogged with fibres. >>> Clean the front side of the evaporator. Fibre filters may not be inserted. >>> Insert the interior and exterior filters to their places.
The lighting inside the drying machine turns on. (In models with lamp)
If the drying machine is plugged to the power outlet, the On/Off button is pressed and the door is open; the light turns on. >>> Unplug the drying machine or bring the On/Off button to Off position.

	WARNING!
<ul style="list-style-type: none">• If the problem persists after following the instructions in this section, contact your vendor or an Authorized Service. Never try to repair your product yourself.	

	NOTE
<ul style="list-style-type: none">• In an event that you encounter an issue on any part on your appliance, you can ask for a replacement by contacting the authorized service with the appliance model number.• Operating the appliance with non-authentic parts may lead the appliance to malfunction.• Manufacturer and distributor are not liable for malfunctions resulting from using non-authentic parts.	

PRODUCT FICHE

Complying Commission Delegated Regulation (EU) No 392/2012

Supplier name or trademark		BEKO
Model name		DH 9532 GA0 7188235450
Rated capacity (kg)		9.0
Type of Tumble Dryer	Air Vented	-
	Condenser	•
Energy efficiency class ⁽¹⁾		A+++
Annual Energy Consumption (kWh) ⁽²⁾		194,4
Type of Control	Automatic	•
	Non-automatic	-
Energy consumption of the standard cotton programme at full load (kWh)		1,62
Energy consumption of the standard cotton programme at partial load (kWh)		0,87
Power consumption of the off-mode for the standard cotton programme at full load, P_0 (W)		0,47
Power consumption of the left-on mode for the standard cotton programme at full load, P_L (W)		1,00
The duration of the left on mode (min)		30
Standard cotton programme ⁽³⁾		•
Programme time of the standard cotton programme at full load, T_{dry} (min)		215
Programme time of the standard cotton programme at partial load, $T_{dry1/2}$ (min)		125
Weighted programme time of the standard cotton programme at full and partial load (T_w)		164
Condensation efficiency class ⁽⁴⁾		A
Average condensation efficiency of the standard cotton programme at full load, C_{dry}		91%
Average condensation efficiency of the standard cotton programme at partial load, $C_{dry1/2}$		91%
Weighted condensation efficiency of the standard cotton programme at full load and partial load, C_t		91%
Sound power level for the standard cotton programme at full load ⁽⁵⁾		64
Built-in		-

• : Yes - : No

(1) Scale from A+++ (most efficient) to D (least efficient)

(2) Energy consumption based on 160 drying cycles of the standard cotton programme at full and partial load, and the consumption of the low-power modes. Actual energy consumption per cycle will depend on how the appliance is used.

(3) "Cotton cupboard dry programme" used at full and partial load is the standard drying programme to which the information in the label and the fiche relates, that this programme is suitable for drying normal wet cotton laundry and that it is the most efficient programme in terms of energy consumption for cotton

(4) Scale from G (least efficient) to A (most efficient)

(5) Weighted average value — L_{WA} expressed in dB(A) re 1 pW