



Ugradni plamenik

Korisnički priručnik

Встраиваемая варочная поверхность

Руководство пользователя

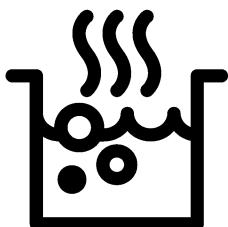

HIAW 64325 SX

SB / RU

185.9278.72/R.AD/12.03.2021/3-3

7751688366

Molimo da prvo pročitate ovo uputstvo!

Poštovani korisniče,
zahvaljujemo na izboru Beko proizvoda. Nadamo se da ćete na najbolji mogući način iskoristiti Vaš proizvod, koji je napravljen sa visokim kvalitetom i vrhunskom tehnologijom. Stoga, molimo da pročitate ovo celo korisničko uputstvo i sva prateća dokumenta pažljivo pre korišćenja proizvoda i čuvajte ih kao podsetnik za buduću upotrebu. Ako ovaj proizvod predate trećem licu, priložite i ovo korisničko uputstvo. Pratite sva upozorenja i informacije iz korisničkog uputstva. Imajte na umu da ovo korisničko uputstvo može da se primeni i na nekoliko drugih modela. Razlike između modela će biti naznačene u priručniku.

Objašnjenje simbola

U ovom korisničkom uputstvu su korišćeni sledeći simboli:



Važne informacije ili korisni saveti u vezi sa korišćenjem.



Upozorenje za situacije koje su opasne po život i imovinu.



Upozorenje za električni udar.



Upozorenje za opasnost od požara.



Upozorenje za vrelе površine.



Arçelik A.Ş.
Karaağaç caddesi No:2-6
34445 Sultüce/Istanbul/TURKEY
Made in TURKEY

**1 Važna uputstva i upozorenja
za bezbednost i okruženje 4**

Opšta bezbednost.....	4
Sigurnost kod rada s plinom.....	4
Bezbednost električnih proizvoda	6
Bezbednost proizvoda.....	7
Namena	8
Bezbednost dece.....	8
Odlaganje dotrajalog proizvoda u otpad	8
Odlaganje ambalažnog materijala	9

2 Opšte informacije 10

Pregled.....	10
Sadržaji pakovanja	11
Tehničke specifikacije	11
Tabela brizgaljki.....	12

3 Instalacija 13

Pre instalacije.....	13
Instalacija i povezivanje.....	15
Promena vrste plina.....	18
Odlaganje dotrajalog proizvoda u otpad ..	20

4 Pripreme 21

Saveti za uštedu energije.....	21
Prva upotreba	21
Prvo čišćenje proizvoda.....	21

**5 Kako koristiti ploču za
kuvanje 22**

Opšte informacije o kuvanju.....	22
Korišćenje ploča za kuvanje.....	22

6 Održavanje i nega 24

Opšte informacije.....	24
Čišćenje ploče za kuvanje	24
Čišćenje komandne table	25

7 Otklanjanje kvarova 26

1 Važna uputstva i upozorenja za bezbednost i okruženje

Ovaj odeljak sadrži sigurnosna uputstva koja će vam pomoći da se zaštitite od opasnosti povreda i oštećenja imovine. Neuspešno praćenje ovih uputstava će poništiti garanciju.

Opšta bezbednoš

- Ovaj uređaj mogu koristiti deca starija od 8 godina i osobe sa smanjenim fizičkim, senzornim ili mentalnim sposobnostima ili kojima nedostaju iskustvo i znanje, ako su pod nadzorom ili su dobili uputstva u vezi sa bezbednom upotrebom uređaja i razumeju uključene opasnosti.

Deca se ne smeju igrati sa uređajem. Deca ne smeju čistiti ili održavati uređaj bez nadzora.

- Ovaj uređaj nije namenjen za upotrebu od strane osoba (uključujući decu) sa smanjenim fizičkim, senzornim ili mentalnim sposobnostima ili nedostatkom iskustva i znanja, osim ako su pod nadzorom ili su im data uputstva.

Deca koja su pod nadzorom ne smeju se igrati uređajem.

- Ako se proizvod ustupi drugoj osobi za ličnu upotrebu ili kao polovan proizvod, potrebno je takođe proslediti korisnički priručnik, etikete proizvoda i druge relevantne dokumente i delove.
- Instalaciju i popravke smeju da vrše samo ovlašćeni serviseri. Proizvođač neće snositi odgovornost za štete koje nastanu zbog postupaka koje su obavile neovlašćene osobe, što takođe može poništiti garanciju. Pre instalacije, pažljivo pročitajte uputstva.
- Ne uključujte proizvod ako je u kvaru ili ima vidljivo oštećenje.
- Prekontrolišite da li su funkcijski tasteri na proizvodu isključeni nakon svake upotrebe.

Sigurnoš kod rada u plinom

- Sve radove na plinskoj opremi i sustavima smiju vršiti samo ovlašćene kvalificirane osobe.

- Prije instalacije, pazite da su uvjeti lokalne distribucije (vrsta i talk plina) i postavke na aparatu kompatibilni.
- Ovaj uređaj ne sme se koristiti za zagrevanje tanjira ispod rešetke roštilja, vešanje peškira i kuhinjskih krpa itd. na ručici, sušenje niti u druge svrhe zagrevanja. Bit će montiran i spojen u skladu s trenutnim zakonima o instalaciji. Posebna se pažnja treba dati zahtjevima vezanim za ventilaciju; pogledajte *Pre instalacije, strana 13*
- **PAŽNJA:** Upotreba plinskih šporeta dovodi do stvaranja toplote, vlage i proizvoda sagorevanja u prostoriji u kojoj je instaliran. Pobrinite se da kuhinja ima dobru ventilaciju, a naročito tokom korišćenja aparata: neka otvori za prirodnu ventilaciju budu otvoreni ili instalirajte mehanički ventilacioni uređaj (mehanički aspirator). Duža intenzivna upotreba uređaja može da zahteva dodatnu ventilaciju, na primer, veći nivo mehaničke ventilacije.
- Pravilan rad plinskih uređaja i sustava se mora stalno provjeravati. Regulator, crevo i njegova stezaljka se moraju redovno proveravati i zameniti u vremenskom roku preporučenom od strane proizvođača ili kada je potrebno.
- Redovito čistite plinske plamenike. Plamen treba biti plav i gorjeti ujednačeno.
- Ovaj proizvod treba da se koristi u prostoriji u kojoj se nalazi ispravno podešen i funkcionalan senzor za ugljen monoksid. Postarajte se da senzor za ugljen monoksid radi ispravno i da se redovno održava. Senzor za ugljen monoksid treba da se instalira maksimalno 2 metra od proizvoda.
- Kod plinskih uređaja je potrebno dobro izgaranje. U slučaju nepotpunog izgaranjem može nastati ugljični monoksid (CO). Ugljik monoksid je jako toksičan plin bez boje i mirisa koji ima smrtonosne posljedice čak i u vrlo malim dozama.
- Zatražite informacije o telefonskim brojevima za hitne slučajeve vezane za plin i sigurnosne mjere u slučaju mirisa plina od Vašeg dobavljača plina.

Što raditi kad osjetite miris plina

- Ne koristite otvorenu vatru i ne pušite. Ne koristite električnu dugmad (npr. prekidač za svjetlo, zvono za vrata itd.). Ne koristite fiksni ili mobilni telefon.
- Zatvorite sve ventile na plinskim uređajima i plinomjerima.
- Otvorite vrata i prozore.
- Provjerite nepropusnost svih cijevi i spojeva. Ako još osjetite plin, izađite iz stana.
- Upozorite susjede.
- Zovite vatrogasce. Koristite telefon izvan kuće.
- Nemojte ponovo unositi stvari dok vam se ne kaže da je bezbedno da se to uradi.

Bezbednost električnih proizvoda

- Ako je proizvod neispravan, ne treba da se koristi dok ga ne popravi ovlašćeni serviser. Postoji opasnost od električnog udara!
- Proizvod povezujte samo na uzemljenu utičnicu/vod sa naponom i zaštitom navedenim u „Tehničkim specifikacijama“. Uzemljenje instalacije mora da obavi

- kvalifikovani električar u slučaju da se proizvod koristi sa ili bez transformatora. Naša kompanija neće biti odgovorna ni za kakve probleme koji nastanu zbog korišćenja proizvoda sa neuzemljenom instalacijom u skladu sa lokalnim propisima.
- Nikada ne perite proizvod prskanjem ili sipanjem vode na njega! Postoji opasnost od električnog udara!
- Nikad dodirujte utikač vlažnim rukama! Nikad ne isključujte povlačenjem kabla, kabl uvek izvucite držeći utikač.
- Proizvod mora da bude isključen za vreme instalacije, održavanja, čišćenja i popravke.
- Ako je priključni kabl za napajanje proizvoda oštećen, mora da ga zameni proizvođač, njegov serviser ili odgovarajuće kvalifikovano lice kako bi se izbegle opasnosti.
- Aparat mora da se instalira tako da može potpuno da se isključi sa mreže. Razdvajanje mora da bude obezbeđeno ili putem mrežnog utikača ili putem prekidača ugrađenog u fiksnu električnu instalaciju

u skladu sa građevinskim propisima.

- Sve radove na električnoj opremi i sistemima treba da vrše samo ovlašćena kvalifikovana lica.
- U slučaju oštećenja, isključite proizvod i odvojite od električne mreže. Da biste to uradili, isključite osigurač u domaćinstvu.
- Uverite se da je jačina osigurača kompatibilna sa ovim proizvodom.

Bezbednost proizvoda

- **UPOZORENJE:** Uređaj i njegovi pristupačni delovi se zagrevaju tokom upotrebe. Budite pažljivi da biste izbegli dodirivanje vrućih elemenata. Decu mlađu od 8 godina treba udaljiti osim u slučaju da ih neprekidno nadgledate.
- Nikad ne koristite proizvod u slučaju oslabljenog rasuđivanja ili koordinacije pod uticajem konzumiranja alkohola i/ili lekova.
- Budite pažljivi kada koristite alkoholna pića u vašem posuđu. Alkohol na visokim temperaturama isparava i može da prouzrokuje požar jer se može upaliti ako dođe

u kontakt sa vrućim površinama.

- Ne stavljajte nikakav zapaljivi materijal blizu proizvoda, jer njegove stranice mogu da se zagrevaju u toku upotrebe.
- Održavajte čistoću svih ventilacionih otvora.
- Ne koristite paročistače za čišćenje uređaja da ne biste izazvali električni udar.
- **UPOZORENJE:** Kuvanje na ringli sa zagrejanom masti ili uljem može biti opasno i dovesti do požara. NIKADA ne pokušavajte da gasite vatru vodom, već isključite uređaj, a zatim pokrijte plamen tj., pokrijte ga poklopcem ili protivpožarnim ćebetom.
- **PAŽNJA:** Proces kuvanja mora da bude pod nadzorom. Kratkotrajni proces kuvanja mora neprekidno da bude pod nadzorom.
- **UPOZORENJE:** Opasnost od požara: Nemojte držati predmete na površinama za kuvanje.

Za pouzdanost proizvoda od požara:

- Uverite se da je utikač dobro umetnut u utičnicu kako ne bi izazvao varnice.

- Ne koristite oštećen, isečen ili produžni kabl, osim originalnog kabla.
- Pobrinite se da na utičnici na koju je priključen proizvod nema ni vlage ni tečnosti.
- Pobrinite se da plinska instalacija bude dobra i da neće izazvati curenje gasa.

Namena

- Ovaj proizvod je namenjen za kućnu upotrebu. Komercijalna upotreba nije dozvoljena.
- **PAŽNJA:** Ovaj aparat služi samo za kuvanje. On ne sme da se koristi za druge svrhe, na primer za grejanje prostorije."
- Proizvođač neće biti odgovoran ni za kakve štete koje su nastale kao posledica nenamenske upotrebe ili pogrešnog rukovanja.

Bezbednost dece

- **UPOZORENJE:** Pristupačni delovi mogu da se zagreju za vreme upotrebe. Decu treba udaljiti.
- Materijali za pakovanje su opasni za decu. Ambalažne materijale držite van domašaja dece. Molimo da sve delove ambalaže odložite

u otpad u skladu sa ekološkim standardima.

- Električni proizvodi i/ili proizvodi na gas su opasni za decu. Udaljite decu od proizvoda kada je uključen i nemojte im dozvoliti da se igraju sa proizvodom.
- Iznad uređaja ne stavljajte predmete koje bi deca mogla da dohvate.

Odlaganje dotrajalog proizvoda u otpad

Usaglašenost sa WEEE direktivom i odlaganje otpada:



Ovaj proizvod je usaglašen sa WEEE direktivom Evropske Unije (2012/19/EU). Ovaj proizvod nosi znak klasifikacije za električni i elektronski otpad (WEEE). Ovaj proizvod je proizveden od visoko kvalitetnih delova i materijala koji se mogu ponovo koristiti i pogodni su za reciklažu. Nemojte odlagati proizvod u otpad sa običnim kućnim otpadom i drugim otpadima na kraju veka trajanja. Odložite ga u centar za sakupljanje i reciklažu električnog i elektronskog otpada. Konsultujte se sa svojim lokalnim vlastima da biste saznali o ovim centrima za sakupljanje otpada.

Usaglašenost sa RoHS direktivom:

Proizvod koji ste kupili u saglasnosti je sa RoHS direktivom Evropske Unije (2011/65/EU). On ne sadrži štetne i zabranjene materijale navedene u direktivi.

Odlaganje ambalažnog materijala

- Ambalažni materijali su opasni po decu. Ambalažni materijal čuvajte na bezbednom mestu, van domašaja dece. Ambalažni materijali za ovaj

proizvod su proizvedeni od materijala koji se mogu reciklirati. Odložite ih pravilno i sortirajte u skladu sa uputstvima za recikliranje otpada. Ne odlažite ih sa običnim kućnim otpadom.

2 Opšte informacije

Pregled

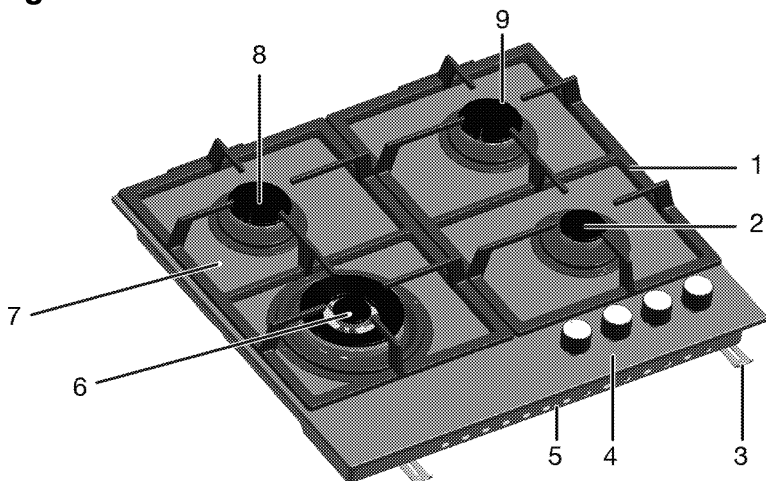

- | | | | |
|---|------------------|---|---------------------|
| 1 | Nosač za suđe | 6 | Gorionik za vok |
| 2 | Pomoćni gorionik | 7 | Ploča sa gorionikom |
| 3 | Montažna stega | 8 | Normalni gorionik |
| 4 | Kontrolna tabla | 9 | Normalni gorionik |
| 5 | Poklopac osnove | | |

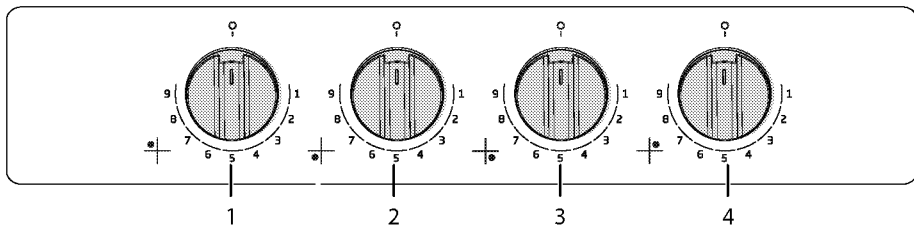

- | | |
|---|--------------------------------|
| 1 | Normalni gorionik Pozadi levo |
| 2 | Gorionik za vok Napred levo |
| 3 | Pomoćni gorionik Napred desno |
| 4 | Normalni gorionik Pozadi desno |

Sadržaji pakovanja

i Isporučeni pribor može da se razlikuje u zavisnosti od modela uređaja. Sav pribor, koji je opisan u ovom korisničkom priručniku, možda neće postojati kod vašeg proizvođača.

1. Korisnički priručnik

2. Adapter za vok tiganj

Tehničke specifikacije



Koristi se za postavljanje vok tiganja sa kružnim dnom.

Napon/frekvencija	220-240 V ~ 50 Hz
Tip kabla / poprečni presek	min.H05V2V2-F 3 x 0,75 mm ²
Kategorija plinskog proizvođača	Cat II 2H3B/P / Cat II 2H3+ / Cat II 2E+3+
Vrsta gasa / pritisak	NG G 20/20 mbar
Ukupna potrošnja gasa	9.5 kW
Prebacivanje na vrstu gasa / pritisak [§] - opciono	NG G 25/25 mbar LPG G 30/28-30 mbar - Propan 31/37 mbar - NG G 20/13 mbar
Spoljne dimenzije (visina/širina/dubina)	46 mm/580 mm/510 mm
Ugradne dimenzije (širina/dubina)	560 mm/480-490 mm
Gorionici	
Pozadi levo	Normalni gorionik
Snaga	1.75 kW
Napred levo	Gorionik za vok
Snaga	5 kW
Napred desno	Pomoćni gorionik
Snaga	1 kW
Pozadi desno	Normalni gorionik
Snaga	1.75 kW

i Tehničke specifikacije se mogu izmeniti bez prethodnog obaveštenja da bi se poboljšao kvalitet proizvoda.

i Slike koje su date u ovom uputstvu za upotrebu su samo ilustrativne i možda se neće u potpunosti poklapati sa vašim proizvodom.

i Vrednosti, koje su navedene na oznakama proizvođača ili u drugoj dokumentaciji koju ste dobili uz proizvod, dobijene su pod laboratorijskim uslovima u skladu sa odgovarajućim standardima. U zavisnosti od radnih uslova i uslova okruženja proizvoda, ove vrednosti se mogu razlikovati.

Tabela brizgaljki

Položaj zone ploče za grejanje	1.75 kW Pozadi levo	5 kW Napred levo	1 kW Napred desno	1.75 kW Pozadi desno
Vrsta gasa / pritisak				
G 20/13 mbar	110	190	84	110
G 20/20 mbar	97	171	72	97
G 30/28-30 mbar	66	110	50	66
G 25/25 mbar	97	171	72	97
G 31/ 37 mbar	66	110	50	66

Brizgaljke koje nisu isporučene uz vaš proizvod možete dobiti od ovlašćenog servisa.

3 Instalacija

Proizvod mora da instalira kvalifikovano lice u skladu sa važećim propisima. U suprotnom, garancija neće važiti. Proizvođač neće biti odgovoran za štete koje nastanu zbog postupaka koje su obavile neovlašćene osobe i može da poništi garanciju.

i Priprema lokacije i električne i gasne instalacije za proizvod su odgovornost kupca.

! Ovaj proizvod mora da se instalira u skladu sa svim lokalnim propisima za gasne i/ili električne instalacije.

! Pre instalacije vizuelno proverite da li na proizvodu postoje bilo kakva oštećenja. Ako ustanovite oštećenja, nemojte ga instalirati. Oštećeni proizvodi predstavljaju opasnost po vašu bezbednost.

Pre instalacije

Ploča za kuvanje je projektovana za ugradnju u komercijalnu radnu ploču.

Između aparata i zidova kućišta i nameštaja mora da se ostavi bezbedan razmak. Pogledajte sliku (vrednosti su u mm).

- Može se koristiti i u slobodno stojećem položaju. Obezbedite minimalni razmak od 750mm iznad površine ploče za kuvanje.
- (*) Ako se kuhinjski aspirator montira iznad šporeta, pogledajte uputstvo proizvođača aspiratora u vezi sa visinom instalacije. Ako u uputstvu za nape nije definisana nijedna veličina, ova visina treba da bude najmanje 650 mm.
- Uklonite ambalažne materijale i transportne blokade.
- Površine, sintetički laminati i lepkovi moraju da budu otporni na toplotu (minimalno 100 °C).
- Radna ploča mora da bude nivelisana i učvršćena horizontalno.
- Isecite otvor za ploču za kuvanje u površini radne ploče prema ugradnim dimenzijama.

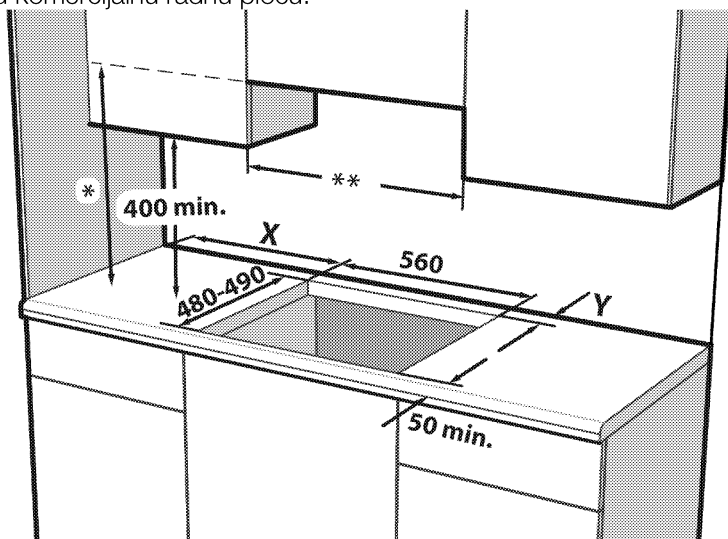

* Minimalna visina do aspiratora prema preporuci navedenoj u uputstvu za upotrebu aspiratora. Ako se to ne preporučuje u uputstvu za upotrebu haube, ova visina treba da bude najmanje min.650 mm.

** Minimalno rastojanje između ormarića mora da bude širina ploče za kuvanje

X -Minimalno rastojanje između niše i bočnog zida.

Y -Minimalna udaljenost između zadnjeg ruba riše i zida sa zadnje strane.

Vrsta upravljanja pločom za kuvanje	Vrsta ploče ringle	Širina ploče ringle (mm) #	X (mm)	Y (mm)
Upravljanje bočnim okruglim dugmetom	Metal	600 / 610	100	50
Upravljanje bočnim okruglim dugmetom	Staklo	600 / 650	100	60
Upravljanje prednjim okruglim dugmetom	Metal / Staklo	600	170	50 ***
Upravljanje prednjim okruglim dugmetom	Metal / Staklo	750	170	70

*** Ova će veličina biti 60 mm kod modela koji koriste plinske slavine sa 9 položaja.

Pogledajte dimenziju širine u odjeljku tehničke tablice uputstava za upotrebu.

Sobna ventilacija

Sve prostorije moraju da imaju prozor koji se otvara ili nešto slično, a u nekim prostorijama je neophodna i stalna ventilacija. Vazduh za sagorevanje se uzima iz prostorije, a izduvni gasovi se emituju direktno u prostoriju. Dobra ventilacija ima ključnu važnost za bezbedan rad vašeg aparata.

Prostorije sa vratima i/ili prozorima koji vode direktno ka spoljašnjem okruženju

Na vratima i/ili prozorima koji vode direktno ka otvorenom prostoru mora da postoji otvor za ukupnu ventilaciju dimenzija koje su naznačene u tabeli ispod na osnovu ukupne snage gasa na uređaju (ukupna potrošnja snage gasa uređaja je prikazana u tabeli sa tehničkim specifikacijama u ovom priručniku). Ako vrata i/ili prozori ne pružaju ukupni otvor za ventilaciju koji odgovara ukupnoj potrošnji gasa za uređaj kao što je navedeno u tabeli ispod, onda definitivno mora da postoji

dotadni fiksni otvor za ventilaciju u prostoriji da bi se osigurali minimalni ukupni zahtevi za ventilaciju za ukupnu potrošnju gasa za uređaj. Fiksni otvor za ventilaciju može da obuhvata otvore za postojeće cigle za provetravanje, dimenzije otvora za aspiratore itd.

Ukupna potrošnja ga sa (kW)	Min. otvor za ventilaciju (cm ²)
0–2	100
2–3	120
3–4	175
4–6	300
6–8	400
8–10	500
10–11,5	600
11,5–13	700
13–15,5	800
15,5–17	900
17–19	1000
19–24	1250

Prostorije koje nemaju vrata i/ili prozore koji se mogu otvoriti i koji

direktno vode ka spoljašnjem okruženju

Ako prostorija gde je uređaj montiran ne sadrži vrata i/ili prozor koji se nudi direktan pristup otvorenom prostoru, treba koristiti druge proizvode koji definitivno pružaju fiksni ne podesivi otvor za ventilaciju koji se ne može zatvoriti i koji zadovoljava ukupne zahteve minimalnog otvora za ventilaciju za ukupnu potrošnju gasa na uređaju, kao što je navedeno u tabeli iznad. Takođe treba poštovati odgovarajuće propise u vezi sa građevinom. U prostoriji ili unutrašnjem prostoru koji sadrže više od jednog uređaja na gas, potrebno je obezbediti dodatnu ventilaciju pored zahteva navedenih u tabeli iznad. Veličina dodatne površine za ventilaciju biće u skladu sa propisima za druge uređaje na gas.

Potrebno je da postoji minimalna razdaljina od 10 mm na donjoj ivici vrata koja se otvaraju ka unutrašnjem prostoru u prostoriji gde je proizvod montiran. Morate da osigurate da predmeti, kao što su tepisi i drugi prekrivači poda itd. ne utiču na zazor kada se vrata zatvore. Šporet može da se postavi u kuhinji, kuhinji sa trpezarijom ili spavaćoj-dnevnoj sobi, ali ne i u prostoriji u kojoj se nalazi kupatilo ili tuš. Šporet ne sme da se instalira u spavaćoj-dnevnoj sobi čija je površina manja od 20 m³. Nemojte da instalirate ovaj uređaj u prostoriji ispod nivoa zemlje osim ako je bar jedan njen zid iznad nivoa zemlje.

Instalacija i povezivanje

- Uređaj se može instalirati i povezati samo u skladu sa propisanim pravilima za instalaciju.

Električno povezivanje

Povežite proizvod sa uzemljenom utičnicom koja je zaštićena minijaturnim prekidačem odgovarajućeg kapaciteta

kao što je navedeno u tabeli „Tehničke specifikacije”. Angažujte kvalifikovanog električara da obavi povezivanje sa uzemljenom instalacijom dok koristite proizvod sa ili bez transformatora. Naša kompanija nije odgovorna ni za kakvu štetu koja će proisteći zbog korišćenja proizvoda bez uzemljene instalacije u skladu sa lokalnim propisima.



Na gasnu mrežu proizvod sme da priključi samo ovlašćeno kvalifikovano lice. Garantni rok za proizvod počinje samo nakon pravilne instalacije. Proizvođač neće biti odgovoran za štete koje nastanu zbog postupaka koje su obavile neovlašćene osobe.



Električni kabl za napajanje ne sme da se priklešti, savije ili prignječi ili da dođe u dodir sa vrućim delovima proizvoda. Oštećeni kabl za napajanje mora da zameni kvalifikovani električar. U suprotnom, postoji opasnost od električnog udara, kratkog spoja ili požara!

- Povezivanje mora da se izvede u skladu sa nacionalnim propisima.
- Podaci o mrežnom napajanju moraju da odgovaraju podacima koji su navedeni na tipskoj pločici proizvoda. Tipska pločica se nalazi na zadnjem delu kućišta proizvoda.
- Kabl za napajanje vašeg proizvoda mora da bude u skladu sa vrednostima u tabeli „Tehničke specifikacije“.



Pre radova na električnoj instalaciji isključite proizvod iz struje. Postoji opasnost od električnog udara!

i Utikač kabla za napajanje mora biti lako dostupan nakon instalacije (ne postavljajte ga iznad ploče za kuvanje).

i Tokom povezivanja žica morate da poštujete nacionalne/lokalne propise o struji i morate da koristite odgovarajuću utičnicu i utikač za rernu. U slučaju da ograničenja napajanja uređaja premašuju nominalne vrednosti struje za utikač i utičnicu, proizvod mora da se poveže preko fiksne električne instalacije direktno bez korišćenja utikača i utičnice.

Priključite kabl za napajanje u utičnicu.

Gasni priključak

! Na gasnu mrežu proizvod sme da priključi samo ovlašćeno i kvalifikovano lice. Opasnost od eksplozije ili trovanja zbog nestručne popravke! Proizvođač neće biti odgovoran za štete koje nastanu zbog postupaka koje su obavile neovlašćene osobe.

! Pre radova na gasnoj instalaciji zatvorite dovod gasa.

Postoji opasnost od eksplozije!

• Uslovi za podešavanje gasa i vrednosti su navedeni na pločici (ili jonskoj tipskoj pločici).

i Vaš proizvod je opremljen za prirodni gas (NG).

• Instalacija za prirodni gas mora da se prilagodi pre instaliranja uređaja.
• Na izlazu instalacije za priključivanje na prirodni gas mora da postoji savitljiva cev, a produžetak ovog creva mora da se zatvori priključkom. Ovlašćeni servis će ukloniti priključak prilikom povezivanja i povezaće vaš uređaj

pomoću prave priključne armature (spojnica).

• Uverite se da je ventil za prirodni gas spreman i pristupačan.



Ako vaš uređaj kasnije treba da koristite sa drugom vrstom gasa, morate da kontaktirate ovlašćeni servis i raspitate o potrebnoj proceduri za promenu.

Provera curenja gasa kod priključka

• Uverite se da je sva dugmad na uređaju isključena. Pazite da je dovod gasa otvoren. Pripremite sapunicu i nanesite je na ivicu priključka creva za kontrolu curenja gasa.
• Nasapunjani deo će se peniti ako postoji curenje gasa. U tom slučaju još jednom proverite povezivanje gasa.
• Umesto sapunice, možete da upotrebite komercijalno dostupne sprejove za proveru curenja gasa.



Nikada ne koristite šibicu ili upaljač da biste izvršili proveru curenja gasa.



Savitljivi crevo za gas mora da se poveže tako da ne dolazi u dodir sa pokretnim delovima koji ga okružuju i da ne bude zaglavljen kada se pokretni delovi kreću. (npr. fiokse). Pored toga, ne treba da se postavlja na mestima gde može da bude prignječeno.



Crevo za gas ne sme da se priklešti, savije ili prignječi ili da dođe u dodir sa vrućim delovima proizvoda. Postoji opasnost od eksplozije zbog oštećenog creva za gas.

Instalacija proizvoda

1. Uklonite gorionike, poklopce gorionika i rešetke sa ploče za kuvanje na uređaju.
2. Okrenite ploču za kuvanje naopačke i postavite na ravnu površinu.
3. Da bi se sprečilo da strana tela i tečnosti prodru između ploče za kuvanje i radne ploče, nanosite kit koji je isporučen u pakovanju na ivice donjeg kućišta ploče za kuvanje, ali pazite da se kit ne preklapa.
4. Popunite uglove elastičnim trakama kao što je ilustrovano na slici. Što bolje oblikujte traku tako da popuni prerez u uglovima.

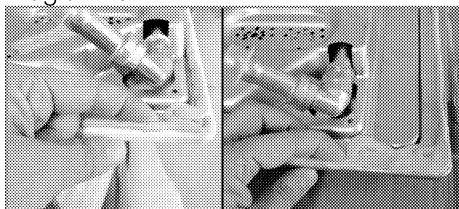

- i** Pobrinite se da porubni delovi na donjem kućištu ploče za kuvanje budu popunjeni kitom.

5. Postavite ploču za kuvanje na radnu ploču i poravnajte je.
6. Korišćenjem instalacionih stezaljki učvrstite ploču za kuvanje postavljajući ih kroz otvore u donjem delu kućišta.

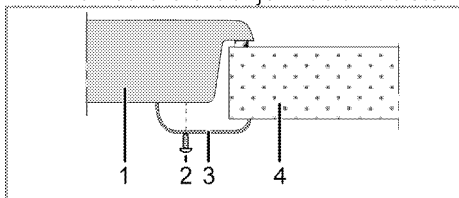

- 1 Ploča za kuvanje
- 2 Zavrtnj
- 3 Instalaciona stezaljka
- 4 Radna ploča

- i** Prilikom instaliranja ploče za kuvanje na ormarić mora da se instalira polica kako bi se ormarić odvojio od ploče za kuvanje, kao što je ilustrovano na gornjoj slici. To se ne zahteva kada je instalirate iznad ugradne reme.

Proizvod se može dodirnuti odozdo zašto što je instaliran na fioci, ovaj deo mora da se pokrije drvenom pločom.

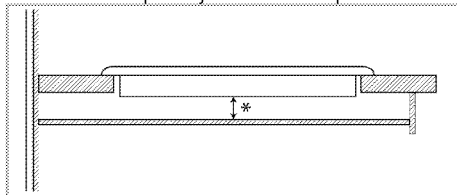

* min. 15 mm

Zadnja strana (rupe za povezivanje)

- i** Lokacije priključnih rupa koje su prikazane na slici u nastavku su šematske i mogu se razlikovati u zavisnosti od modela proizvoda. Pričvrstite ih u skladu s priključnim rupama na vašem proizvodu.

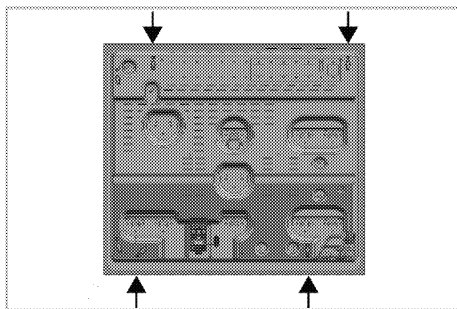

Nakon instalacije nameštite ploče gorionika, poklopce ploča gorionika i zadnji deo rešetke u njihova ležišta.

- !** Povezivanje u drugačije otvore nije dobra praksa s obzirom na sigurnost, jer može da dođe do oštećivanja gasnog i električnog sistema.

! Ploča za kuvanje sadrži delove koji rade na gas i struju. Iz tog razloga, ploču za kuvanje treba fiksirati za radnu ploču isključivo preko otvora za fiksiranje, koristeći isključivo elemente za pričvršćivanje i zavrtnje koji su priloženi i na način koji je naveden u priručniku. U suprotnom, predstavljaće opasnost po život i svojinu.

Finalna provera

1. Otvorite snabdevanje gasom.
2. Proverite gasne instalacije na sigurnost i čvrstoću armatura.
3. Upalite gorionike i proverite izgled plamena.

i Plamen mora da bude plave boje i da ima pravilan oblik. Ako je plamen žućkast, proverite siguran položaj poklopca gorionika ili očistite gorionik.

Promena vrste plina

! Pre radova na gasnoj instalaciji zatvorite dovod gasa.
Postoji opasnost od eksplozije!

Da biste promenili vrstu plina vašeg uređaja, promenite sve brizgaljke i izvršite podešenja plamena za sve ventile u položaju redukovanog protoka.

Zamena brizgaljke za gorionike

1. Skinite poklopac gorionika i telo gorionika.
2. Odvrtite brizgaljke okretanjem suprotno smeru kretanja kazaljke na satu.
3. Namestite nove brizgaljke.
4. Kod svih priključaka proverite sigurnost i čvrstoću armatura.

i Pozicija novih brizgaljki se može naći na njihovom pakovanju ili se može potražiti u *Tabela brizgaljki, strana 12* tabeli brizgaljki.

i ((Razlikuje se u zavisnosti od modela uređaja.))
Na nekim pločama za kuvanje brizgaljka je prekrivena metalnim delom. Ovaj metalni poklopac se mora ukloniti radi zamene brizgaljke.

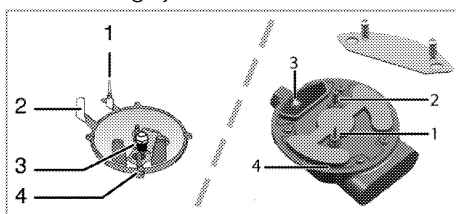

- 1 Uređaj za kontrolu plamena (zavisni od modela)
- 2 Svećica
- 3 Brizgaljka
- 4 Gorionik

i Osim u specijalnim uslovima, ne pokušavajte da uklonite slavine plinskog gorionika. Ako slavine treba da se promene, pozovite ovlašćeni servis.

Podešenje redukovanog protoka plina za slavine ploče za kuvanje

1. Upalite gorionik koji treba da se podesi i okrenite dugme na niži položaj
2. Skinite dugme sa slavine za plin.
3. Koristite odvijač odgovarajuće veličine da biste putem zavrtnja za podešavanje prilagodili brzinu protoka. Za LPG (butan - propan) okrećite zavrtnj u smeru kazaljke na satu. Za prirodni gas treba jednom da okrenete

zavrtanj u smeru suprotnom od smera kretanja kazaljke na satu.

» Normalna dužina pravog plamena u redukovanom položaju treba da bude 6-7 mm.

4. Ako je plamen duži od željene pozicije, okrećite zavrtanj u smeru kretanja kazaljke na satu. Ako je kraći, okrećite suprotno smeru kretanja kazaljke na satu.

5. Za završnu kontrolu, gorionik dovedite i u položaj visokog plamena i u položaj redukovanog plamena i proverite da li se plamen pali ili gasi.

U zavisnosti od tipa slavine za gas koja se koristi kod vašeg uređaja, položaj zavrtanja za podešavanje može biti različit.

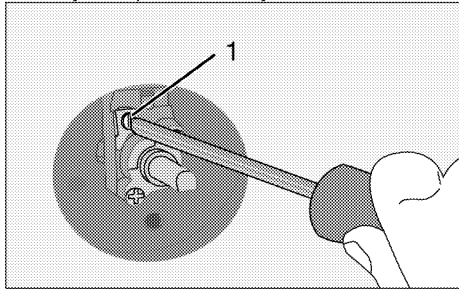

1 Zavrtanj za podešavanje brzine protoka

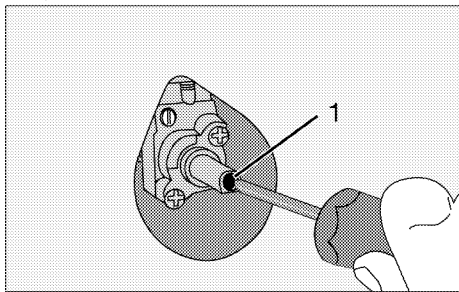

1 Zavrtanj za podešavanje brzine protoka

i Ako se menja vrsta plina za uređaj, onda i tipska pločica koja pokazuje tip gasa takođe mora da se promeni.

Provera curenja na injektorima

Pre nego izvršite konverziju na proizvodu, proverite da su sve kontrolne tipke okrenute u položaj za isključivanje.

Nakon ispravne konverzije injektora, za svaki injektor treba proveriti da li curi plin.

1. Proverite da li je dovod plina za proizvod uključen, a pri tom i dalje držite sve kontrolne tipke u položaju za isključivanje.
2. Svaka rupa injektora blokira se pritiskom prsta razumnom snagom kako bi se zaustavilo curenje plina kada se uključi odgovarajuća kontrolna tipka i zadrži u pritisnutom položaju da bi plin mogao da dospije do injektora.
3. Nanesite pripremljenu vodu sa sapunom malom četkom na priključak injektora, ukoliko dođe do curenja plina na priključku injektora voda sa sapunom će početi da penusa. U tom slučaju zategnite injektor razumnom snagom i ponovite postupak u koraku 3. još jednom.
4. Ako i dalje ima pene, morate odmah isključiti napajanje proizvoda plinom i pozvati ovlašćenog servisera ili licencirano tehničko lice. Ne koristite proizvod sve dok ovlašćeni servis nije intervenisao na proizvodu.

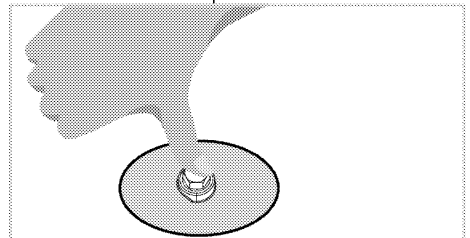

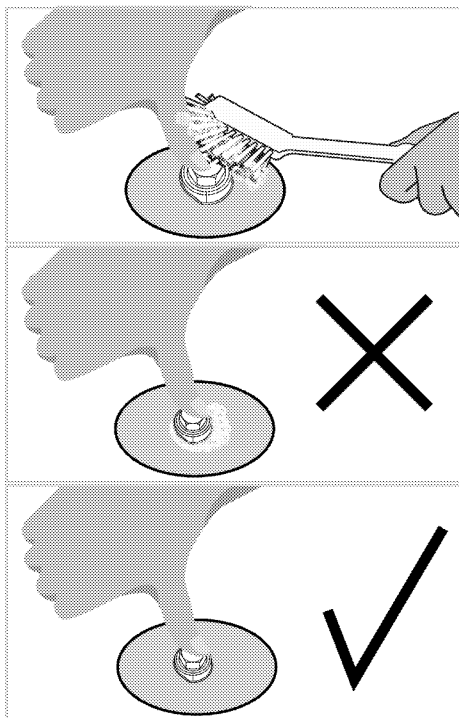

Odlaganje dotrajalog proizvoda u otpad

- Sačuvajte originalnu ambalažnu kutiju ovog proizvoda i transportujte proizvod u njoj. Pratite uputstva na kutiji. Ako nemate originalnu ambalažnu kutiju, proizvod upakujte u foliju za pakovanje sa vazdušnim mehurićima ili deblji karton i dobro zalepite.
- Osigurajte poklopce i držače posuda pomoću samolepljive trake.
- i** Proverite opšti izgled svog proizvoda da biste pronašli eventualna oštećenja koja su mogla nastati za vreme transporta.

4 Pripreme

Saveti za uštedu energije

Sledeće informacije će vam pomoći da vaš uređaj koristite na ekološki način i štedite energiju:

- Odmrznite smrznuta jela pre pečenja.
- Za kuvanje koristite šerpe i tiganje sa poklopcem. Ako se ne stavi poklopac, potrošnja energije može biti 4 puta veća.
- Izaberite gorionik koji odgovara veličini dna šerpe koja će biti korišćena. Uvek birajte pravilnu veličinu šerpe za svoje jelo. Veće šerpe zahtevaju više energije.

Prva upotreba

Prvo čišćenje proizvoda



Prilikom upotrebe nekih deterdženata ili sredstava za čišćenje mogla bi da se ošteti površina.

Ne koristite agresivne deterdžente, praškove/tečnosti za čišćenje ili oštre predmete tokom čišćenja.

1. Uklonite sve ambalažne materijale.
2. Obrišite površine proizvoda vlažnom krpom ili sunđerom i osušite ga krpom.

5 Kako koristiti ploču za kuvanje

Opšte informacije o kuvanju



Nikad punite posudu uljem više od jedne trećine. Ne ostavljajte ploču za kuvanje bez nadzora kada zagrevate ulje. Pregrejano ulje predstavlja opasnost od požara. **Nikada ne pokušavajte da eventualnu vatru gasite vodom!** Ako se ulje zapali, pokrijte ga protivpožarnim čebetom ili vlažnom krpom. Isključite ploču za kuvanje, ako se to može bezbedno uraditi i pozovite vatrogasce.

- Pre prženja hrane, uvek je dobro osušite i pažljivo spustite u vrelo ulje. Postarajte se da namirnice budu potpuno odmrznute pre prženja.
- Ne poklapajte posudu koju koristite kada zagrevate ulje.
- Postavite lonce i šerpe na način da njihove ručice ne budu iznad ploče za kuvanje kako biste sprečili njihovo zagrevanje. Ne stavljajte na ploču za kuvanje nestabilne posude ili one koje se mogu lako prevrnuti.
- Ne stavljajte prazne posude i šerpe na zone za kuvanje koje su uključene. Mogu da se oštete.
- Rad zone za kuvanje bez posude ili šerpe na njoj izazvaće oštećenje uređaja. Isključite zone za kuvanje nakon što je kuvanje završeno.
- Kako površina uređaja može biti vruća, ne stavljajte na nju plastične ili aluminijumske posude. Takve posude ne bi trebalo koristiti ni za držanje hrane.
- Koristite samo šerpe ili posude sa ravnim dnom.
- U šerpe i lonce stavljajte odgovarajuću količinu hrane. Tako ćete sprečiti nepotrebno čišćenje zbog preliivanja. Ne stavljajte poklopce za šerpe i lonce na zone za kuvanje.

Postavite šerpe na način da budu u centru zone za kuvanje. Kada želite da premestite šerpu na drugu zonu za kuvanje, podignite je i stavite na zonu za kuvanje koju želite umesto da je povlačite po površini.

Kuvanje na plin

- Veličina posude mora odgovarati veličini plamena i obrnuto. Podesite plamen tako da ne prelazi dno šerpe, a šerpu stavite na sredinu držača za šerpe.

Korišćenje ploča za kuvanje

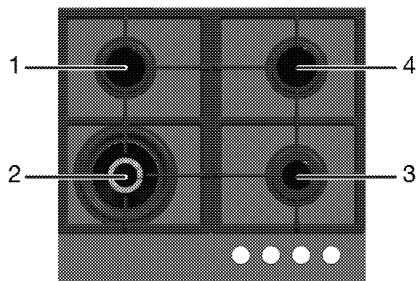

- 1 Normalni gorionik 14-20 cm
- 2 Gorionik za vok 22-30 cm
- 3 Pomoćni gorionik 12-18 cm
- 4 Normalni gorionik 14-20 cm je lista preporučenih prečnika šerpi koje mogu da se koriste na odgovarajućim ringlama.



Nemojte da koristite tiganje za pripremu hrane koji imaju veće dimenzije od navedenih granica. Korišćenje većih tiganja dovodi do rizika od trovanja ugljen monoksidom, pregrevanja susjednih površina u kontrolnih dugmadi. Korišćenje manjih tiganja dovodi do rizika od opekotina izazvanih plamenom.

Kontrolni taster koji morate da koristite za svaku zonu za kuvanje naznačen je simbolom na vašem proizvodu. Možete da koristite različite nivoe snage na svom proizvodu da podesite snagu do željenog nivoa od minimuma do maksimuma u skladu sa svojim potrebama. Deveti nivo odgovara najvećoj jačini kuvanja, dok prvi nivo odgovara najmanjoj jačini kuvanja.

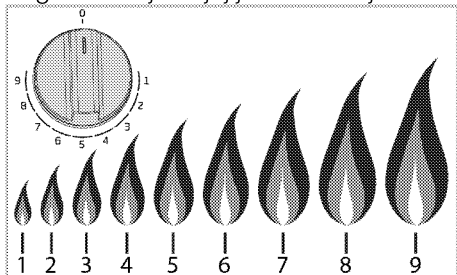

U položaju „isključeno” (gore) nema snabdevanja zona za kuvanje plinom.

Paljenje plinskih gorionika

1. Držite dugme za gorionik pritisnutim.
 2. Rotirajte u smeru suprotno od kazaljki na satu do devetog nivoa.
- » Gas se pali varnicom za paljenje.
3. Podesite željenu jačinu kuvanja.

Isključivanje plinskih gorionika

Okrenite dugme za održavanje toplote na položaj "isključeno" (gore).

Sigurnosni sistem za isključivanje gasa (kod modela sa termičkom komponentom)

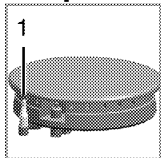

1. Sigurnosni sistem za isključivanje gasa

Kao zaštitna mera od eksplozije usled preliivanja tečnosti preko gorionika, oslobađa se sigurnosni mehanizam i isključuje dovod gasa.

- Za paljenje pritisnite dugme i okrenite ga u smeru suprotnom kretanju kazaljke na satu.
- Nakon paljenja gasa, držite dugme pritisnutim još 3-5 sekundi da biste aktivirali sigurnosni sistem.
- Ako se gas ne upali nakon što ste pritisnuli i pustili dugme, ponovite istu proceduru držeći dugme pritisnutim 15 sekundi.



Pustite dugme ako se gorionik ne upali u roku od 15 sekundi. Sačekajte najmanje 1 minut pre nego što pokušate ponovo. Postoji opasnost od akumulacije gasa i eksplozije!

Gorionik za vok

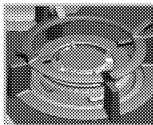

Gorionik za vok vam pomaže da brže kuvate. Vok, koji se naročito koristi u azijskoj kuhinji, je dubok, ravan limeni tiganj koji se koristi za kuvanje seckanog povrća i mesa za veoma kratko vreme. Pošto se jela kuvaju na jakom plamenu za veoma kratko vreme u takvim tiganjima koji se brzo i ravnomerno zagrevaju, hranljiva vrednost hrane je očuvana, a povrće je i dalje hrskavo. Za vok gorionik možete koristiti i običnu šerpu.

Ako želite da koristite običnu šerpu za vok gorionik, morate skinuti nosač za vok tiganj sa ploče za kuvanje.

6 Održavanje i nega

Opšte informacije

Servisni vek trajanja ovog proizvoda će se produžiti i učestali problemi će se smanjiti ako se uređaj redovno čisti.



Isključite proizvod iz struje pre nego što započnete radove održavanja i čišćenje. Postoji opasnost od električnog udara!



Pre čišćenja sačekajte da se proizvod ohladi. Vruće površine mogu da prouzrokuju opekotine!

- Temeljno očistite uređaj posle svake upotrebe. Na taj način će biti moguće lakše ukloniti ostatke od kuvanja i izbeći njihovo obgorevanje pri sledećoj upotrebi uređaja.
- Za čišćenje nisu potrebna specijalna sredstva za čišćenje. Koristite toplu vodu i tečnost za pranje, meku tkaninu ili sunđer za čišćenje uređaja i obrišite ga suvom tkaninom.
- Uvek se pobrinite da višak tečnosti nakon čišćenja bude temeljno obrisano i prosipana tečnost odmah uklonjena brisanjem.
- Nemojte koristiti sredstva za čišćenje koja sadrže kiselinu ili hlorid za čišćenje nerđajućih ili inox površina i ručice. Koristite mekanu tkaninu sa tečnim deterdžentom (ne abrazivnim) za brisanje tih delova, vodeći računa da brišete u jednom smeru.



Prilikom upotrebe nekih deterdženata ili sredstava za čišćenje mogla bi da se ošteti površina.

Ne koristite agresivne deterdžente, praškove/tečnosti za čišćenje ili oštre predmete tokom čišćenja.



Ne koristite paročištače za čišćenje uređaja da ne biste izazvali električni udar.

Čišćenje ploče za kuvanje

Čišćenje gorionika

1. Uklonite nosače tiganja sa ploče.
2. Uklonite sve uklonjive delove gorionika i očistite ručno sunđerom, deterdžentom i vrućom vodom.
3. Vlažnom krpom očistite delove gorionika koji se ne mogu ukloniti.
4. Očistite utikač i termalni element (kod modela sa paljenjem i termalnim elementom) koristeći blago navlaženu krpu. Nakon toga, osušite ih vlažnom krpom. Postarajte se da otvori za plamen i utikač budu u potpunosti suvi. U suprotnom, na kraju paljenja neće doći do stvaranja varnice.
5. Prilikom postavljanja gornjeg roštilja, vodite računa da držače za šerpu postavite tako da gorionici budu u centru.

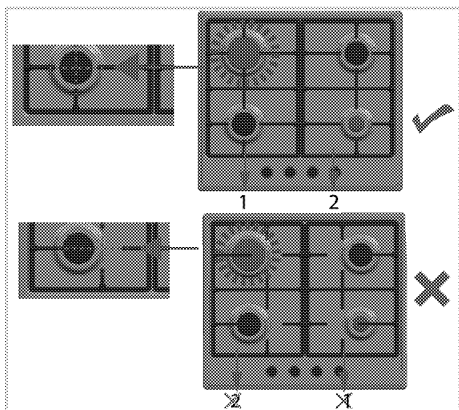

Sastavljanje delova gorionika

Nakon čišćenja gorionika, postavite delove kako je prikazano dole.

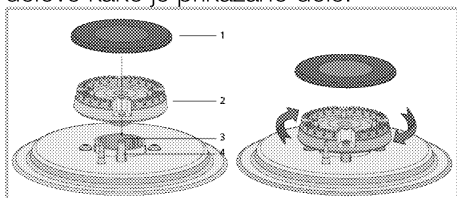

- 1 Poklopac gorionika
- 2 Glava gorionika
- 3 Komora gorionika
- 4 Svećica (kod proizvoda sa upaljačem)

1. Postavite glavu gorionika tako da prođe kroz otvor svećica (4). Okrenite glavu gorionika levo i desno kako biste

- bili sigurni da je postavljena u komori gorionika.
2. Postavite poklopac gorionika na glavu gorionika.

Čišćenje komandne table

Komandnu tablu i obrtna dugmad očistite vlažnom krpom i osušite brisanjem.

- i** Ako je vaš proizvod opremljen tasterima/dugmad, ne uklanjajte kontrolna dugmad radi čišćenja komandne table. Komandna tabla može da se oštetiti!

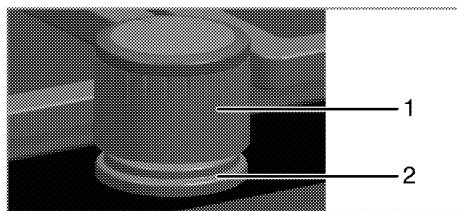

- 1 Dugme
- 2 Zaptivna gumica

- i** Ne skidajte zaptivne gumice koje se nalaze ispod dugmadi radi čišćenja.

7 Otklanjanje kvarova

Proizvod emituje metalni zvuk (buka) tokom grejanja i hlađenja.

- Kada se zagrevaju metalni delovi, može doći do njihovog širenja i izvešnog šuma. >>> *To nije kvar.*

Nema varnice za paljenje.

- Nema struje. >>> *Proverite osigurače u kutiji sa osiguračima.*

Nema plina.

- Glavna slavina za plin je zatvorena. >>> *Otvorite slavinu za plin.*
- Cev za plin je savijena. >>> *Pravilno instalirajte cev za plin.*

Gorionici ne gore pravilno ili ne gore uopšte.

- Gorionici su prljavi. >>> *Očistite delove gorionika.*
- Gorionici su mokri. >>> *Osušite delove gorionika.*
- Poklopac gorionika nije sigurno namešten. >>> *Pravilno namestite delove gorionika.*
- Slavina za plin je zatvorena. >>> *Otvorite slavinu za plin.*
- Plinska boca je prazna (kada se koristi LPG). >>> *Zamenite plinsku bocu.*



Posavetujte se sa ovlašćenim serviserom ili distributerom na mestu kupovine proizvoda ukoliko ne možete da rešite problem i pored primene navedenih uputstava. Nikad ne pokušavajte sami da popravite neispravan proizvod.



Встраиваемая варочная поверхность

Руководство пользователя

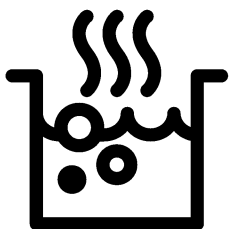

RU

Перед началом эксплуатации прочитайте это руководство пользователя!

Уважаемый покупатель!

Спасибо за то, что отдали предпочтение продукции компании «Веко». Надеемся, что это высококачественное изделие, изготовленное с применением самых современных технологий, будет демонстрировать наилучшие результаты эксплуатации. Для этого перед началом эксплуатации внимательно прочитайте это руководство и всю сопутствующую документацию и используйте его в дальнейшем в качестве справочника. Если вы передаете изделие новому владельцу, передайте ему и руководство пользователя. Придерживайтесь всех предупреждений и информации, содержащихся в руководстве.

Помните, что данное руководство пользователя также может быть применимо к некоторым другим моделям. Различия между моделями будут указаны в руководстве.

Пояснения к символам

В данном руководстве пользователя используются следующие символы:



Важная информация или полезные советы по использованию.



Предупреждение о ситуациях, опасных для жизни людей и имущества.



Предупреждение об опасности поражения электрическим током.



Предупреждение об опасности пожара.



Предупреждение о горячих поверхностях.



Производитель: компания Арчелик (Arcelik A.S.)
Юридический адрес: Караач Джаддеси № 2-6 34445
Сютлюдже/Стамбул/Турция

Произведено в Турции

1 Важные инструкции и предупреждения по технике безопасности и охране окружающей среды 4

Общие правила техники безопасности	4
Правила техники безопасности при работе с газовым оборудованием...	5
Электробезопасность	7
Безопасность изделия	8
Использование по назначению	10
Безопасность детей	10
Утилизация старого изделия	10
Утилизация упаковочных материалов	11

2 Общие сведения 12

Обзор	12
Содержание упаковки	13
Технические характеристики	13
Характеристики горелок	14

3 Установка 15

До начала установки	15
Установка и подключение	18
Переход на другой вид газа	22

Для будущей транспортировки 24

4 Подготовка к эксплуатации 25

Рекомендации по экономии электроэнергии	25
Подготовка к эксплуатации	25
Очистка прибора перед началом эксплуатации	25

5 Правила эксплуатации варочной панели 26

Общие сведения о приготовлении пищи	26
Эксплуатация варочных панелей	27

6 Уход и техническое обслуживание 29

Общие сведения	29
Чистка варочной панели	29
Чистка панели управления	30

7 Поиск и устранение неисправностей 31

1 Важные инструкции и предупреждения по технике безопасности и охране окружающей среды

В данном разделе содержатся инструкции по технике безопасности, которые помогут вам избежать травм и повреждений. При несоблюдении этих правил все гарантийные обязательства аннулируются.

Общие правила техники безопасности

- Это изделие может эксплуатироваться детьми старше 8 лет и людьми с ограниченными физическими, сенсорными или умственными способностями, а также лицами, не имеющими достаточного опыта и знаний, только в том случае, если они находятся под наблюдением лиц, ответственных за их безопасность, или проинструктированы на предмет безопасного использования изделия и осознают связанные с этим риски.

Следите за тем, чтобы дети не играли с устройством. Дети могут чистить и обслуживать устройство только под наблюдением.

- Прибор не должен использоваться лицами (включая детей) с ограниченными физическими, сенсорными или умственными способностями или недостатком опыта и знаний, за исключением случаев, когда использование происходит под непосредственным контролем или в соответствии с указаниями. Следите за детьми, чтобы они не играли с прибором.
- В случае передачи изделия третьему лицу в личное пользование или в целях вторичного использования необходимо также передать руководство пользователя, наклейки изделия, а также другие связанные с ним документы и компоненты.

- Работы по установке и ремонту должны выполняться только представителями авторизованной сервисной службы. Производитель не несет ответственности за повреждения в результате выполнения работ лицами, не имеющими соответствующей квалификации. Это также может привести к аннулированию гарантии. Перед установкой внимательно прочтите инструкции.
 - Не пользуйтесь неисправным изделием, а также при наличии на нем заметных повреждений.
 - Проверяйте, чтобы после каждого использования переключатели функций изделия были выключены.
- Правила техники безопасности при работе с газовым оборудованием
- Все работы с газовыми приборами и системами должны выполнять только квалифицированные специалисты, имеющие право на выполнение таких работ.
 - Перед установкой проверьте, соответствуют ли параметры местной распределительной сети (давление и тип газа) настройкам прибора.
 - Это устройство не подсоединяется к устройству для удаления продуктов горения. Это устройство не подсоединяется к устройству для удаления продуктов горения. Установка и подключение прибора должны выполняться в соответствии с действующими нормами и правилами. Особое внимание следует уделить требованиям к вентиляции (см. раздел *До начала установки, стр. 15*).
 - **ОСТОРОЖНО:** Во время эксплуатации газовой плиты она выделяет тепло, влагу и продукты сгорания в помещении, в котором установлена. Убедитесь, что кухня хорошо проветривается, в особенности во время использования прибора: держите открытыми отверстия, через которые

- осуществляется естественная вентиляция, или установите прибор для искусственной вентиляции (механическую надплитную вытяжку). Длительное интенсивное использование прибора может требовать дополнительной вентиляции, например, увеличения уровня мощности механической вытяжки, если она имеется.
- Необходимо регулярно проверять исправность газовых приборов и систем. Регулятор, шланг и его хомут следует проверять регулярно и заменять в сроки, рекомендованные производителем, или по мере необходимости.
 - Регулярно очищайте газовые горелки. Горелка должна гореть ровным голубым пламенем.
 - Данное изделие должно использоваться в помещении, где установлен правильно отрегулированный и работоспособный датчик угарного газа. Убедитесь, что датчик угарного газа работает правильно и

- регулярно проходит техническое обслуживание. Датчик угарного газа должен устанавливаться на расстоянии не более 2 м от изделия.
- В газовых приборах необходимо обеспечить полное сжигание газа, так как при неполном сгорании газа выделяется угарный газ (СО). Угарный газ (монооксид углерода) - это очень ядовитый бесцветный газ без запаха, который даже в очень малых дозах вызывает отравление и смерть.
 - Узнайте у своего поставщика газа телефон местной аварийной службы газа, а также ознакомьтесь с мерами предосторожности, которые необходимо предпринимать при обнаружении запаха газа.

Меры предосторожности при обнаружении запаха газа

- Не пользуйтесь открытым пламенем и не курите. Не пользуйтесь электрическими выключателями (например,

выключателем освещения, дверным звонком и т.д.).

Не пользуйтесь стационарными и мобильными телефонами.

Остерегайтесь взрыва и отравления газом!

- Перекройте все краны газовых приборов и газовых счетчиков
- Откройте окна и двери.
- Проверьте все трубы и соединения на герметичность. Если запах газа не исчезает, покиньте помещение.
- Предупредите соседей.
- Вызовите пожарную команду. Звоните по телефонному аппарату, который находится за пределами дома.
- Не входите в помещение, пока вам не сообщат, что это безопасно.

Электробезопасность

- В случае неисправности следует прекратить эксплуатацию изделия, пока оно не будет отремонтировано в авторизованном сервисном центре. Существует риск

поражения электрическим током!

- Изделие можно подключать только к заземленной розетке/линии, напряжение и уровень защиты которой соответствуют параметрам, указанным в разделе «Технические характеристики». Установку заземления должен выполнять квалифицированный специалист (при использовании прибора с трансформатором или без него). Наша компания не несет ответственности за какие-либо проблемы, возникшие вследствие использования изделия без заземления, выполненного в соответствии с местными нормами и правилами.
- Никогда не лейте воду на изделие во время мытья! Существует риск поражения электрическим током!
- Категорически запрещается дотрагиваться к штепсельной вилке

- влажными руками! Не тяните за кабель питания. Вынимая вилку из розетки, беритесь непосредственно за вилку.
- Прежде чем приступить к установке, техническому обслуживанию, чистке и ремонту, изделие необходимо отключить от электросети.
 - Во избежание несчастных случаев при повреждении кабеля питания его замену должен выполнять производитель, его специалист по сервису или лицо, имеющее аналогичную квалификацию.
 - Электроприбор следует устанавливать таким образом, чтобы его можно было полностью отсоединить от сети электропитания. Отсоединение должно осуществляться с помощью штепсельной вилки или выключателя, встроенного в фиксированную сеть электропитания, в соответствии со строительными нормативами и правилами.
 - Все работы с электрическим оборудованием и системами должны выполняться только квалифицированными специалистами, допущенными к выполнению таких работ.
 - В случае какого-либо повреждения выключите прибор и отсоедините его от электросети. Для этого выключите общий предохранитель в доме.
 - Проверьте, соответствуют ли изделию номинальные характеристики предохранителя.
- Безопасность изделия
- **ВНИМАНИЕ:** Данное изделие и его внешние части нагреваются в процессе использования. Будьте осторожны, не касайтесь нагревательных элементов. Детей младше 8 лет следует допускать к духовому шкафу только под постоянным присмотром взрослых.
 - Не пользуйтесь прибором, находясь под воздействием алкоголя или лекарственных

препаратов, снижающих скорость реакции или нарушающих координацию движений.

- Будьте осторожны при использовании спиртных напитков в приготавливаемых блюдах. При высокой температуре спирт испаряется и при соприкосновении с горячими поверхностями может загореться и вызвать пожар.
- Не располагайте рядом с прибором легковоспламеняющиеся материалы, так как во время работы его боковые поверхности могут сильно нагреваться.
- Следите за тем, чтобы вентиляционные отверстия были полностью открыты.
- Не используйте для чистки устройства пароочистители, поскольку это может привести к поражению электрическим током.
- **ВНИМАНИЕ:** При приготовлении пищи с жиром или маслом не оставляйте варочную панель без присмотра,

поскольку это может привести к возгоранию.

Категорически **ЗАПРЕЩАЕТСЯ** гасить такое пламя водой; следует выключить устройство и накрыть огонь, например, крышкой или противопожарным покрытием.

- **ОСТОРОЖНО:** За процессом приготовления пищи необходимо следить. За кратковременным процессом приготовления пищи необходимо следить постоянно.
- **ВНИМАНИЕ:** Опасность пожара: не храните предметы на конфорках. Для обеспечения пожарной безопасности изделия соблюдайте нижеуказанные правила.
- Убедитесь, что вилка плотно вставлена в розетку и не искрит.
- Запрещается использовать поврежденный либо обрезанный кабель, а также удлинитель; можно пользоваться только оригинальным кабелем.
- Убедитесь, что в розетке, к которой подключается

изделие, отсутствуют жидкость или влага.

- Убедитесь, что подключение газа выполнено таким образом, чтобы исключить утечку газа.

Использование по назначению

- Данное изделие предназначено исключительно для бытового использования. Запрещается использовать прибор в коммерческих целях.
- **ОСТОРОЖНО:** Данное изделие предназначено исключительно для приготовления пищи. Его запрещено использовать для других целей, например, для обогрева помещения."
- Производитель не несет ответственности за повреждения в результате использования изделия не по назначению или неправильного обращения с ним.

Безопасность детей

- **ВНИМАНИЕ:** Доступные части прибора могут сильно нагреваться при

использовании. Не допускайте к ним детей.

- Упаковочные материалы опасны для детей. Храните упаковочные материалы в недоступном для детей месте. Утилизируйте все упаковочные материалы в соответствии с нормами по охране окружающей среды.
- Электрическое и/или газовое оборудование представляют опасность для детей. Во время работы духового шкафа не допускайте к нему детей, а также не разрешайте им играть с ним.
- Не размещайте над прибором предметы, которые дети могут попытаться достать.

Утилизация старого изделия

Соответствие Директиве ЕС об утилизации электрического и электронного оборудования (WEEE) и утилизация вышедшего из употребления оборудования:



Данное изделие соответствует Директиве ЕС об утилизации электрического и электронного оборудования (2012/19/EU). Данное изделие имеет маркировку, указывающую на утилизацию его как

электрического и электронного оборудования (WEEE).

Это изделие произведено из высококачественных деталей и материалов, которые подлежат повторному использованию и переработке. Поэтому не выбрасывайте изделие с обычными бытовыми отходами после завершения его эксплуатации. Его следует сдать в соответствующий центр по утилизации электрического и электронного оборудования. О местонахождении таких центров вы можете узнать в местных органах власти.

Соответствие Директиве ЕС об ограничении содержания вредных веществ (RoHS):

Приобретенное вами изделие соответствует Директиве ЕС о правилах ограничения содержания

вредных веществ (2011/65/EU). Оно не содержит вредных и запрещенных материалов, указанных в Директиве.

Утилизация упаковочных материалов

- Упаковочные материалы опасны для детей. Храните упаковочные материалы в безопасном и недоступном для детей месте. Упаковочные материалы изделия изготовлены из материалов, подлежащих вторичной переработке. Утилизируйте их соответствующим образом и сортируйте согласно инструкций по обращению с отходами, подлежащими вторичной переработке. Не утилизируйте их вместе с обычными бытовыми отходами.

2 Общие сведения

Обзор

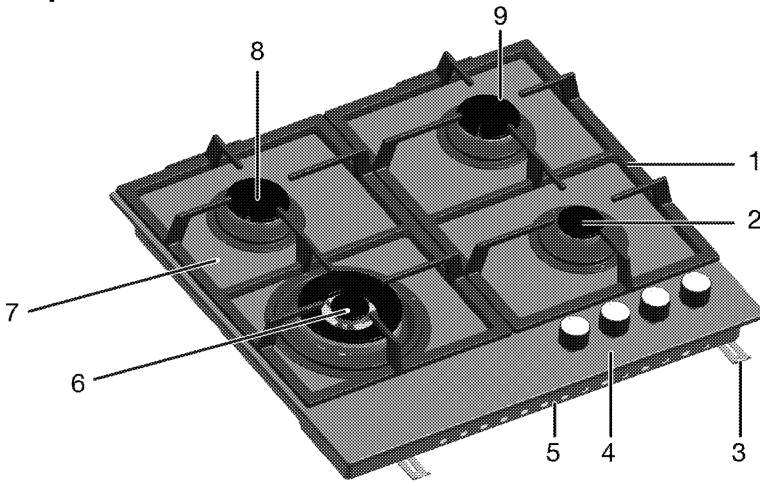

- | | |
|---------------------------|---------------------------------------|
| 1 Подставка для посуды | 6 Конфорка для посуды с выпуклым дном |
| 2 Дополнительная конфорка | 7 Крышка конфорки |
| 3 Монтажный зажим | 8 Нормальная конфорка |
| 4 Панель управления | 9 Нормальная конфорка |
| 5 Основная крышка | |

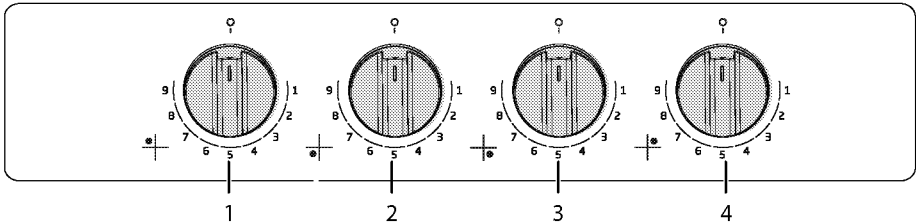

- | |
|--|
| 1 Нормальная конфорка Задняя левая |
| 2 Конфорка для посуды с выпуклым дном Передняя левая |
| 3 Дополнительная конфорка Передняя правая |
| 4 Нормальная конфорка Задняя правая |

Содержание упаковки

i Изделие комплектуется различным набором дополнительных принадлежностей в зависимости от модели. Некоторые дополнительные принадлежности, описанные в руководстве пользователя, в комплекте этого изделия могут отсутствовать.



Предназначена для установки посуды с выпуклым дном.

1.Руководство пользователя

2.Подставка для посуды с выпуклым дном

Технические характеристики

Напряжение/частота	220-240 В ~ 50 Гц
Тип кабеля/сечение	мин.H05V2V2-F 3 x 0,75 мм ²
Категория газового прибора	Cat II 2H3B/P / Cat II 2H3+ / Cat II 2E+3+
Тип газа/давление	NG G 20/20 мбар
Общий расход газа	9.5 кВт
Переход на тип газа/давление ^s – дополнительно	NG G 25/25 мбар LPG G 30/28-30 мбар - пропан 31/37 мбар - NG G 20/13 мбар
Габариты (высота / ширина / глубина)	46 мм/580 мм/510 мм
Установочные размеры (ширина/глубина)	560 мм/480-490 мм
Конфорки	
Задняя левая	Нормальная конфорка
Мощность	1.75 кВт
Передняя левая	Конфорка для посуды с выпуклым дном
Мощность	5 кВт
Передняя правая	Дополнительная конфорка
Мощность	1 кВт
Задняя правая	Нормальная конфорка
Мощность	1.75 кВт

i При усовершенствовании качества продукции технические характеристики могут быть изменены без предварительного уведомления.

i Иллюстрации в данном руководстве являются схематичными и могут несколько отличаться от конкретного изделия.

i Значения, указанные на этикетках изделия или в сопроводительной документации, получены в лабораторных условиях согласно соответствующим стандартам. Эти данные могут быть иными в зависимости от условий эксплуатации изделия.

Характеристики горелок

Расположение конфорки	1,75 кВт	5 кВт	1 кВт	1,75 кВт
	Задняя левая	Передняя левая	Передняя правая	Задняя правая
Тип газа / давление				
G 20/13 мбар	110	190	84	110
G 20/20 мбар	97	171	72	97
G 30/28-30 мбар	66	110	50	66
G 25/25 мбар	97	171	72	97
G 31/ 37 мбар	66	110	50	66

Вы можете приобрести форсунки, не вошедшие в комплектацию вашей модели в авторизованном сервисном центре.

3 Установка

Прибор должен устанавливаться квалифицированным специалистом в соответствии с действующими нормами и правилами. В противном случае гарантия аннулируется. Производитель не несет ответственности за повреждения в результате выполнения работ лицами, не имеющими соответствующей квалификации. Это может привести к аннулированию гарантии.

 Подготовка места установки, электрического и газового оборудования обеспечивается покупателем.

 Бытовой прибор следует устанавливать в соответствии со всеми местными нормами по подключению газового и/или электрического оборудования.

 Прежде чем приступать к установке, визуально проверьте отсутствие внешних дефектов духового шкафа. При наличии дефектов не устанавливайте его. Поврежденные электроприборы представляют собой угрозу вашей безопасности.

До начала установки

Варочная панель предназначена для установки в стандартную столешницу фабричного изготовления. Между бытовой техникой, стенами кухни и мебелью следует оставить определенное безопасное расстояние. См. рисунок (размеры приведены в миллиметрах).

- Плита может также стоять отдельно. Обеспечьте свободное расстояние не менее 750 мм от поверхности плиты до поверхностей над ней.
- В случае установки надплитного воздухоочистителя соблюдайте инструкции его производителя в отношении высоты монтажа устройства. Если в инструкции к вытяжке не указан какой-либо размер, эта высота должна быть не менее 650 мм.
- Снимите все упаковочные материалы и фиксаторы для транспортировки.
- Используемые поверхности, синтетические покрытия и клеи должны быть термостойкими (не менее 100 °C).
- Столешница должна быть выровнена по уровню и закреплена.
- Сделайте вырез в столешнице в соответствии с установочными размерами варочной панели.

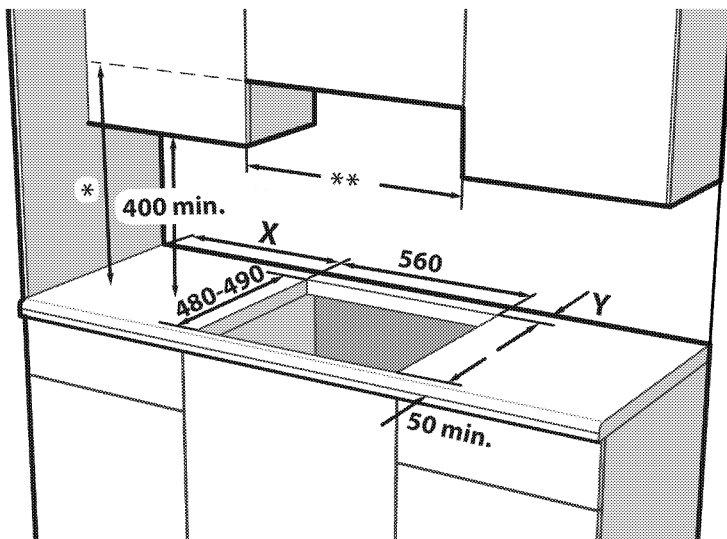

* Минимальную высоту монтажа вытяжки см. в руководстве по ее эксплуатации. Если это не рекомендуется в инструкции по эксплуатации вытяжки, эта высота должна быть не менее мин.650 мм.

** Минимальное расстояние между кухонными шкафами должно равняться ширине варочной поверхности.

X -Минимальное расстояние между вырезом и боковой стенкой.

Y -Минимальное расстояние между задним краем выреза и задней стенкой.

Тип управления варочной панелью	Тип пластины конфорки	Ширина варочной панели (мм) #	X (мм)	Y (мм)
Боковая ручка управления	Металлический	600 / 610	100	50
Боковая ручка управления	Стекло	600 / 650	100	60
Передняя ручка управления	Металл / Стекло	600	170	50 ***
Передняя ручка управления	Металл / Стекло	750	170	70

*** Этот размер будет составлять 60 мм в моделях с 9-ступенчатыми газовыми кранами.

Смотрите размер по ширине в разделе технических таблиц в руководстве пользователя.

Вентиляция помещения

Во всех помещениях должно быть открывающееся окно, а в некоторых помещениях потребуется также наличие постоянной вентиляции. Забор воздуха для процесса горения производится в помещении, и уходящие газы выделяются непосредственно в помещение.

Поэтому для безопасной эксплуатации устройства необходимо обеспечить в помещении хорошую вентиляцию.

Помещения с дверями и (или) окнами, которые открываются непосредственно наружу

В дверях и (или) окнах, которые открываются непосредственно наружу, должно быть общее вентиляционное отверстие с размерами, указанными в таблице ниже, с учетом общей мощности газового потока устройства (общая потребляемая мощность газового потока устройства показана в таблице технических характеристик в данном руководстве пользователя). Если в дверях и (или) окнах нет общего вентиляционного отверстия, соответствующего общему расходу газа устройства, как указано в таблице ниже, тогда в помещении обязательно должно быть дополнительное постоянное вентиляционное отверстие, чтобы обеспечить выполнение общих минимальных требований к вентиляции в соответствии с общим расходом газа в данном устройстве. В качестве постоянного вентиляционного отверстия можно применить отверстия для существующих воздуховодов, например отверстия с размерами воздуховода бытовой вытяжки и т. д.

Общий расход газа (кВт)	мин. вентиляционное отверстие (см ²)
0–2	100
2–3	120
3–4	175
4–6	300
6–8	400
8–10	500
10–11,5	600
11,5–13	700
13–15,5	800
15,5–17	900
17–19	1000
19–24	1250

Помещения, не имеющие дверей и (или) окон, которые могут открываться непосредственно наружу

Если в помещении, где устанавливается устройство, отсутствуют дверь и (или) окно, которые открываются непосредственно наружу, следует найти иную продукцию, определенно позволяющую обеспечить наличие постоянного нерегулируемого и незакрываемого вентиляционного отверстия и выполнение общих минимальных требований к вентиляции в соответствии с общим расходом газа в данном устройстве, как указано в приведенной выше таблице. Кроме того, следует соблюдать соответствующие рекомендации по строительным нормам.

Если помещение или внутреннее пространство содержит более одного газового устройства, то в дополнение к требованию, указанному в таблице выше, должна быть обеспечена зона дополнительной вентиляции. Размер дополнительной вентиляционной

зоны должен соответствовать требованиям других газовых приборов.

В помещении, где установлено изделие, также должен быть предусмотрен минимальный свободный зазор 10 мм между полом и нижним краем двери, которая открывается внутрь помещения. Необходимо обеспечить, чтобы такие изделия, как ковры, перекрытия и т. д., не перекрывали данное свободное пространство, когда дверь закрыта.

Плита может устанавливаться в кухне, в кухне-столовой или в жилой комнате, но не в помещении с ванной или душем. Плиту запрещается устанавливать в жилой комнате площадью менее 20 кв. м.³.

Не устанавливайте плиту в помещении, находящемся ниже уровня поверхности, если оно не выходит на уровень поверхности хотя бы одной стороной.

Установка и подключение

- Бытовой прибор следует устанавливать в соответствии со всеми местными нормами по подключению газового и электрического оборудования.

Подключение к электросети

Подключайте изделие к розетке или линии с заземлением, защищенной миниатюрным автоматическим выключателем с соответствующим номиналом, который указан в таблице «Технические характеристики». Установку заземления должен выполнять квалифицированный электрик (при использовании изделия с трансформатором или без него). Наша компания не несет ответственности за ущерб, понесенный вследствие

использования изделия без заземления, выполненного в соответствии с местными нормами и правилами.



Подключение прибора к электросети должен выполнять квалифицированный специалист, имеющий право на выполнение таких работ. Гарантийный период начинается только после правильной установки. Производитель не несет ответственности за повреждения в результате выполнения работ лицами, не имеющими соответствующей квалификации.



Шнур питания не должен быть сдавлен, изогнут или зажат, а также не должен соприкасаться с нагревающимися компонентами изделия. Замену поврежденного шнура питания должен выполнять квалифицированный электрик. В противном случае это может привести к поражению электрическим током, короткому замыканию или возгоранию!

- Подключение должно выполняться в соответствии с национальными нормами.
- Параметры электрической сети должны соответствовать данным, указанным на паспортной табличке прибора. Паспортная табличка находится на задней стороне корпуса прибора.
- Шнур питания прибора должен соответствовать параметрам,

указанным в таблице "Технические характеристики".

 Перед выполнением каких-либо электромонтажных работ отключите прибор от электрической сети. Существует риск поражения электрическим током!

 К штепсельной вилке шнура питания после установки должен быть обеспечен легкий доступ (не прокладываете шнур над варочной поверхностью).

 При монтаже проводки необходимо соблюдать национальные/местные электротехнические правила и нормы, а также использовать соответствующие розетки/штепсельные вилки и вилку для духовки. В случае если предельные значения мощности продукции превышают допустимую нагрузку на вилку и розетку, изделие должно быть подключено через стационарное электрическое оборудование напрямую без использования вилки и розетки.

Включите шнур питания в розетку.

Подключение газа

 Подключение прибора к электрической сети должен выполнять квалифицированный специалист, имеющий право на выполнение таких работ. Непрофессиональный ремонт может привести к взрыву или отравлению газом! Производитель не несет ответственности за повреждения в результате выполнения работ лицами, не имеющими соответствующей квалификации.

 Перед выполнением каких-либо работ по монтажу газовых приборов перекройте подачу газа. Это может привести к взрыву!

- Тип и давление газа, на которые отрегулирован прибор, указаны на паспортной таблице или маркировке.
-  На ваше изделие может подаваться природный газ (NG).
- Перед установкой прибора необходимо подготовить подвод природного газа.
- К выпускному отверстию источника газа должна быть присоединена гибкая подводка для подвода газа к прибору, закрытая заглушкой. При установке прибора представитель службы газа вынет заглушку и присоединит прибор к газовой сети с помощью муфты.
- Газовый вентиль должен находиться в легкодоступном месте.

! Если впоследствии возникнет необходимость перевести прибор на другой вид газа, обратитесь в фирменный сервисный центр для получения консультации о том, как выполнить такой переход.

Проверка соединения на утечку газа

- Установите все регуляторы изделия в положение «Выключено». Установите все регуляторы изделия в положение «Выключено». Для проверки утечки газа приготовьте мыльную пену и нанесите ее на место подсоединения шланга.
- Для проверки утечки газа приготовьте мыльную пену и нанесите ее на место подсоединения шланга. В этом случае еще раз проверьте подсоединение газового шланга.
- Вместо мыльной пены вы можете использовать имеющиеся в продаже спреи для проверки утечки газа.

i Ни в коем случае не используйте для проверки утечки газа спички или зажигалку.

! Гибкий газовый шланг должен быть подсоединен таким образом, чтобы он не касался окружающих его движущихся частей и чтобы они не зацепляли шланг при движении. (например, выдвижные ящики) Кроме того, шланг не должен располагаться в тех местах, где он может быть пережат.

! Газовый шланг не должен быть сжат, изогнут или зажат, а также не должен соприкасаться с нагревающимися компонентами изделия. Поврежденный газовый шланг может привести к взрыву.

Инструкция по монтажу

1. Снимите с варочной панели горелки, накладки горелок и решетки.
2. Переверните варочную панель и положите ее на ровную поверхность.
3. Для предотвращения попадания посторонних веществ и жидкостей между варочной панелью и столешницей перед установкой нанесите на столешницу герметик из комплекта поставки по контуру нижней части корпуса варочной панели, не допуская при этом наложения слоев герметика.
4. Заполните углы формовочными дугами, как показано на рисунке. Согните дугу, насколько необходимо, чтобы заполнить зазор в углах. /Paragraph

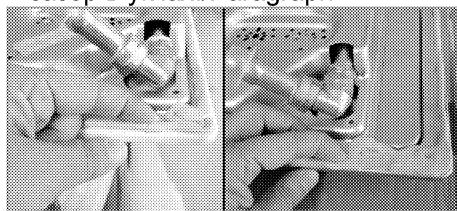

i Припаянные секции внизу корпуса варочной панели должны быть заполнены герметиком.

5. Положите варочную панель на столешницу и выровняйте ее.
6. Закрепите варочную панель монтажными зажимами, вставив их в отверстия с нижней стороны корпуса.

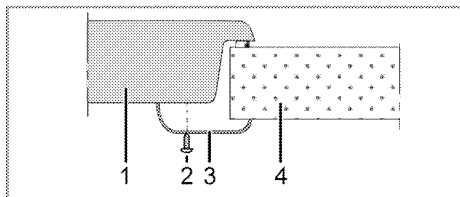

- 1 Варочная панель
- 2 Винт
- 3 Монтажный зажим
- 4 Столешница

i Если варочная панель устанавливается на кухонный шкафчик, необходимо отделить ее от шкафчика полкой, как показано на рисунке выше. При установке над встроенной духовкой в этом нет необходимости.

Если под варочной панелью находится выдвижной ящик, что позволяет дотронуться до нее снизу, необходимо закрыть нижнюю сторону корпуса деревянной панелью.

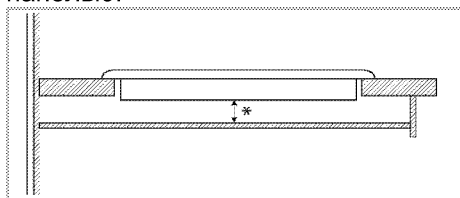

* мин. 15 мм

Вид сзади (отверстия для подсоединения)

i Расположение соединительных отверстий, показанное на рисунке ниже, является схематическим и может отличаться в зависимости от модели изделия. Закрепите их в соответствии с соединительными отверстиями на вашем изделии.

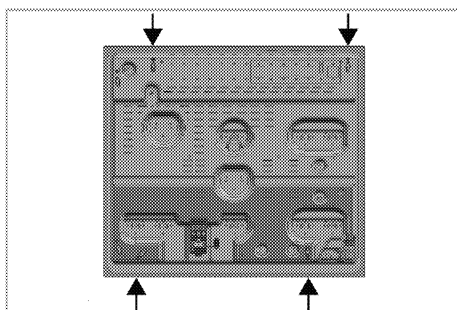

После окончания установки вставьте на место конфорки, накладки конфорок и решетки.

! Не рекомендуется использовать для присоединения другие отверстия, так при этом можно повредить газовую и электрическую системы.



Варочная панель содержит компоненты, работающие на газе и электроэнергии. По этой причине ее крепление на барной стойке следует производить только в крепежных отверстиях, используя при этом только прилагающиеся фиксирующие элементы и винты и руководствуясь указаниями, приведенными в руководстве. В противном случае она будет представлять опасность для безопасности жизни и имущества.

Окончательная проверка

1. Откройте подачу газа.
2. Проверьте места подключения газа на надежность закрепления и герметичность.
3. Зажгите горелки и проверьте внешний вид пламени.



Пламя должно быть голубым и иметь обычную форму. Если пламя имеет желтоватый оттенок, проверьте положение накладки горелки или прочистите горелку.

Переход на другой вид газа



Перед выполнением каких-либо работ по монтажу газовых приборов перекройте подачу газа. Это может привести к взрыву!

Для перехода на другой вид газа необходимо заменить все форсунки прибора и отрегулировать все краны для уменьшения подачи газа.

Замена форсунок в горелках

1. Снимите накладку горелки и выньте корпус горелки.

2. Вывинтите форсунки, поворачивая против часовой стрелки.
3. Вставьте новые форсунки.
4. Проверьте соединения на надежность закрепления и герметичность.



Расположение новых форсунок указано на упаковке или в таблице на *Характеристики горелок*, стр. 14 .



((Может отличаться в зависимости от модели изделия.))

В некоторых моделях конфорок форсунка закрыта металлической крышечкой. Для замены форсунки металлическую крышечку необходимо снять.

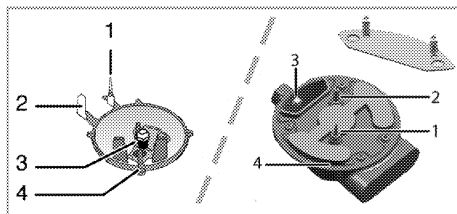

- 1 Устройство газ-контроля (в зависимости от модели)
- 2 Свеча зажигания
- 3 Форсунка
- 4 Горелка



Не снимайте газовые краны горелок без особой необходимости. В случае необходимости замены кранов обращайтесь только в фирменный сервисный центр.

Регулировка газовых кранов для уменьшения подачи газа

1. Зажгите горелку, которую нужно отрегулировать, и установите

ручку регулятора в положение минимального пламени.

2. Снимите ручку регулятора с газового крана.
3. К винту регулировки подачи газа применяйте отвертку соответствующего размера.

Для сжиженного нефтяного газа (бутан-пропан) следует повернуть винт по часовой стрелке. Для природного газа следует повернуть винт на один оборот **против часовой стрелки**.

» Нормальная высота прямого пламени при установке регулятора в положение минимального пламени должна составлять 6-7 мм.

4. Если пламя выше, чем нужно, поверните винт по часовой стрелке, если ниже – поверните в противоположную сторону.
5. В качестве заключительной проверки установите регулятор конфорки в положение максимального и минимального пламени и проверьте воспламенение и выключение огня.

Положение винта регулировки подачи зависит от типа газового вентиля, используемого в устройстве.

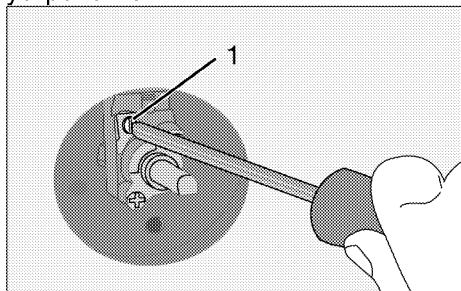

1 Винт регулировки подачи газа

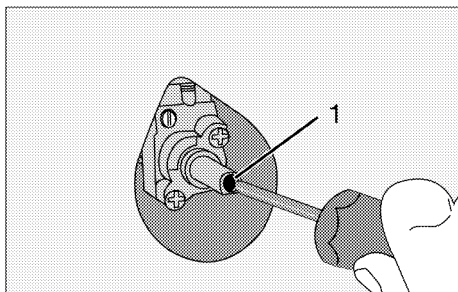

1 Винт регулировки подачи газа

i При замене типа газа необходимо также заменить и паспортную табличку прибора, содержащую информацию о потребляемом газе.

Проверка форсунок на наличие утечки

Перед выполнением конверсии изделия убедитесь, что все ручки управления находятся в выключенном положении. После правильной конверсии форсунок необходимо проверить каждую форсунку на утечку газа.

1. Убедитесь, что включена подача газа к изделию, при этом все ручки управления должны быть выключены.
2. Каждое отверстие в форсунке блокируется пальцем, прикладывая разумное усилие, чтобы остановить утечку газа, когда соответствующая ручка управления включается и удерживается в нажатом положении, позволяя газу попасть в форсунку.
3. Нанесите подготовленную мыльную воду на соединение форсунки с помощью небольшой щетки. Если в месте соединения форсунки есть утечка газа, мыльная вода начнет пениться. В

этом случае затяните форсунку с разумным усилием и повторите шаг 3 еще раз.

4. Если пена появляется снова, необходимо немедленно отключить подачу газа на изделие и вызвать специалиста из авторизованного сервисного центра или мастера с лицензией. Не используйте изделие до проведения работ авторизованным сервисным центром.

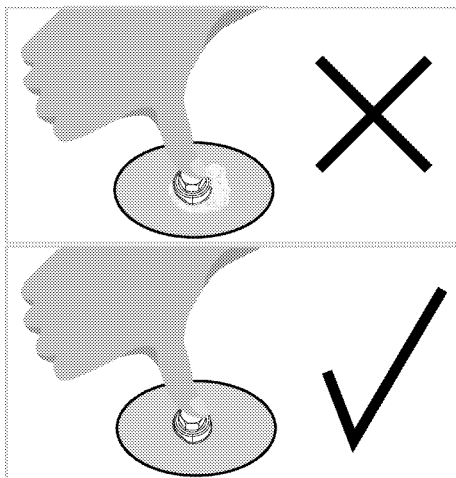
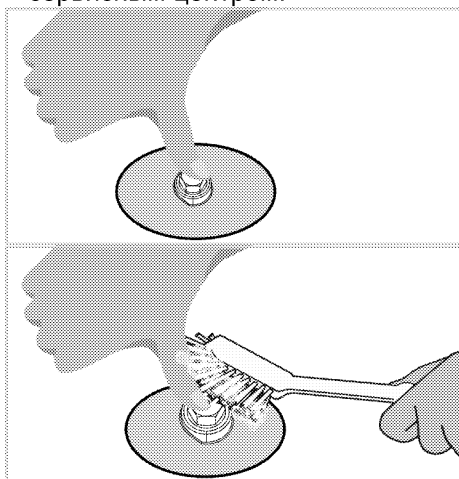

Для будущей транспортировки

- Сохраните оригинальную упаковочную коробку и перевозите прибор в ней. Следуйте указаниям, нанесенным на упаковке. Если оригинальная упаковочная коробка не сохранилась, заверните изделие в пузырчатую упаковку или поместите в плотный картон. Надежно заклейте клейкой лентой.
 - Закрепите накладки горелок и подставки для посуды клейкой лентой.
- i** Осмотрите прибор снаружи на предмет возможных повреждений при транспортировке.

4 Подготовка к эксплуатации

Рекомендации по экономии электроэнергии

Эти рекомендации помогут вам использовать изделие экологически чистым способом и экономить электроэнергию.

- Размораживайте замороженные продукты перед приготовлением.
- Готовьте пищу в закрытой посуде. При приготовлении в открытой посуде энергопотребление может возрасти в 4 раза.
- Выбирайте конфорку соответственно размеру дна посуды. Обязательно выбирайте посуду соответственно объему приготовляемого блюда. Чем больше объем посуды, тем выше энергопотребление.

Подготовка к эксплуатации Очистка прибора перед началом эксплуатации

 Некоторые моющие средства и чистящие материалы могут повредить поверхность. Не используйте для чистки агрессивные моющие средства, чистящие порошки/кремы, а также острые предметы.

1. Снимите все упаковочные материалы.
2. Протрите поверхность прибора влажной тканью или губкой и вытрите насухо.

5 Правила эксплуатации варочной панели

Общие сведения о приготовлении пищи



Не заполняйте кастрюлю растительным маслом более чем на одну треть. При нагревании масла не оставляйте варочную панель без присмотра. Остерегайтесь возгорания раскаленных масел. **Не тушите огонь водой!** При возгорании масла накройте посуду одеялом или влажной тканью. По возможности выключите варочную панель и позвоните в пожарную службу.

- Перед жареньем продукты нужно обязательно обсушивать. Опускайте продукты в горячий жир с осторожностью. Замороженные продукты перед жареньем следует полностью разморозить.
- Посуду, в которой разогревается жир, накрывать нельзя.
- Посуду следует ставить на плиту таким образом, чтобы ручки не нагревались над горячей поверхностью плиты. Не ставьте на плиту неустойчивую посуду, которая легко опрокидывается.
- Не ставьте на включенные конфорки пустую посуду – это может привести к ее повреждению.
- Не оставляйте включенными конфорки, на которых нет посуды – это может привести к повреждению плиты. Обязательно выключайте конфорки после окончания приготовления пищи.
- Не ставьте на плиту пластмассовую или алюминиевую

посуду, так как на горячей поверхности они могут расплавиться.

Такую посуду также не следует использовать для хранения пищевых продуктов.

- Можно использовать только посуду с плоским дном.
- Размер посуды должен соответствовать количеству продуктов. Тогда продукты не будут выплескиваться из посуды, и не придется лишний раз мыть плиту.

Не кладите на конфорки крышки кастрюль.

Размещайте посуду по центру конфорки. Если нужно переместить посуду на другую конфорку, поднимите ее и переставьте. Ни в коем случае не передвигайте посуду по поверхности плиты.

Приготовление пищи на газовой конфорке

- Диаметр пламени должен соответствовать размеру посуды. Пламя газовой конфорки следует регулировать таким образом, чтобы оно не выходило за пределы дна посуды. Посуду следует ставить по центру конфорки.

Эксплуатация варочных панелей

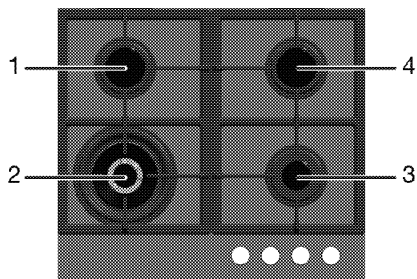

- 1 Нормальная конфорка 14-20 см
- 2 Конфорка для посуды с выпуклым дном 22-30 см
- 3 Дополнительная конфорка 12-18 см
- 4 Нормальная конфорка 14-20 см список рекомендованных диаметров посуды для использования на соответствующих конфорках.



Не пользуйтесь посудой вне указанной зоны. Использование посуды большого размера вызывает опасность отравления угарным газом, перегрев прилегающих поверхностей и ручек управления. Использование небольшой посуды приводит к риску получения ожогов от пламени.

Кнопка управления, которая используется для каждой зоны нагрева, обозначается символом на вашем приборе. Вы можете использовать на приборе различные уровни мощности, чтобы установить мощность желаемого уровня от минимального до максимального в соответствии с

вашими потребностями. Девятый уровень соответствует максимальному уровню мощности, а первый уровень — минимальному.

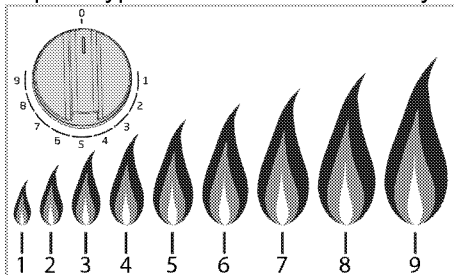

В положении «выключено» (верхняя точка) подача газа к зонам нагрева прекращается.

Розжиг газовых горелок

1. Прижмите регулятор горелки и
2. Поворачивайте против часовой стрелки до 9-го уровня.
» При этом вспыхнет искра и газ загорится.
3. Установите нужный уровень мощности.

Выключение газовых горелок

Поверните регулятор зоны подогрева в положение «Выключено» (вверх).

Система предотвращения утечки газа (в моделях с термопарой)

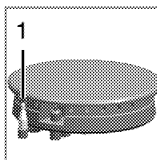

1. Система предотвращения утечки газа

Горелки снабжены предохранительным механизмом, прекращающим подачу газа, если пламя внезапно погаснет, например, его зальет жидкость.

- Для розжига прижмите регулятор и поверните его против часовой стрелки.
- Чтобы включить систему защиты, после воспламенения газа

удерживайте регулятор в нажатом положении еще 3-5 секунд.

- Если после нажатия и отпущения регулятора пламя погаснет, повторите те же действия, удерживая регулятор в нажатом положении в течение 15 секунд.

! Если в течение 15 секунд розжиг горелки не произошел, отпустите кнопку. Повторите попытку не ранее, чем через 1 минуту. Существует риск накопления газа и взрыва!

Горелка для посуды с выпуклым дном



Горелки для посуды с выпуклым дном позволяют ускорить процесс

приготовления пищи. В кухне стран Азии широко используется посуда с выпуклым дном, в которой быстро готовят мелко нарезанные овощи и мясо на сильном огне.

В такой сковороде тепло распределяется быстро и равномерно. Еду в ней готовят короткое время на сильном огне, поэтому продукты не теряют пищевую ценность, а овощи остаются сочными.

Горелку для посуды с выпуклым дном можно также использовать для приготовления пищи в обычной посуде.

Перед тем как поставить обычную посуду на горелку для посуды с выпуклым дном, необходимо вынуть из нее подставку для посуды с выпуклым дном.

6 Уход и техническое обслуживание

Общие сведения

Регулярно выполняйте чистку прибора. Это позволит продлить срок его службы, а также избежать многих проблем.



Перед выполнением работ по обслуживанию и чистке отключите прибор от электрической сети.

Существует риск поражения электрическим током!



Дайте изделию остыть, прежде чем приступить к чистке.

Горячие поверхности могут причинить ожоги!

- Прибор следует тщательно чистить после каждого использования. Так легче удалять остатки пищи, которые могут пригореть при следующем использовании прибора.
- Для чистки прибора не требуются специальные чистящие средства. Прибор можно вымыть теплой водой с добавлением жидким моющего средства, используя мягкую ткань или губку. А затем протереть сухой тканью.
- Обязательно протирайте прибор насухо после чистки и сразу же удаляйте попавшую на него жидкость.
- Не используйте для чистки ручки и поверхностей из нержавеющей стали чистящие средства, содержащими кислоту или хлор. Эти детали можно протирать мягкой тканью, смоченной в жидком моющем средстве (без абразивных добавок), стараясь тереть в одном направлении.



Некоторые моющие средства и чистящие материалы могут повредить поверхность.

Не используйте для чистки агрессивные моющие средства, чистящие порошки/кремы, а также острые предметы.



Не используйте для чистки устройства пароочистители, поскольку это может привести к поражению электрическим током.

Чистка варочной панели

Чистка варочной горелки

1. Снимите решетки с варочной поверхности.
 2. Снимите все съемные детали горелки и очистите (исключительно вручную) с помощью губки, чистящего средства и горячей воды.
 3. Протрите все несъемные детали горелки мокрой тканью.
 4. Протрите свечу и нагревательный элемент (если ваша модель оснащена системой розжига и нагревательным элементом) влажной тканью. После этого вытрите поверхность насухо чистой тканью. Отверстия для пламени и свеча должны быть полностью сухими.
- В противном случае искра при розжиге не возникнет.
5. При установке верхних решеток гриля следите за тем, чтобы горелки находились точно по центру решеток.

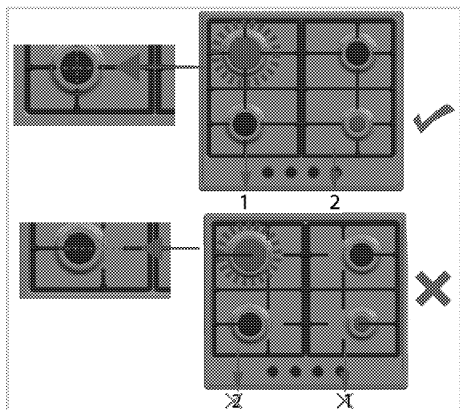

Сборка горелки

После очистки горелки, разместите детали как указано ниже.

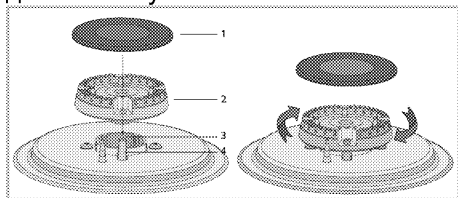

- 1 Накладка горелки
 - 2 Головка горелки
 - 3 Камера горелки
 - 4 Свеча зажигания (в моделях, оснащенных системой розжига)
1. Установите головку горелки таким образом, чтобы она проходила через свечу зажигания горелки (4). Поверните головку горелки влево и

вправо, чтобы убедиться, что она правильно установлена в камере горелки.

2. Установите накладку горелки на головку.

Чистка панели управления

Очистите панель управления и ручки-регуляторы влажной тканью и вытрите насухо.

- i** Если ваш прибор оснащен кнопками/ручками, не снимайте ручки-регуляторы для чистки панели управления. Так можно повредить панель управления!

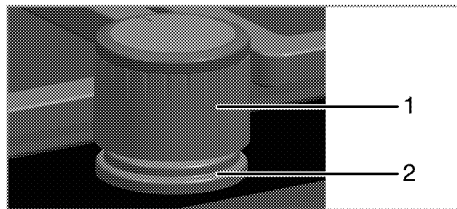

- 1 Ручка-регулятор
- 2 Уплотнительная прокладка

- i** При чистке не снимайте уплотнительные прокладки под ручками-регуляторами.

7 Поиск и устранение неисправностей

При нагревании и охлаждении прибор издает металлические шумы.

- При нагревании металлические детали могут расширяться и издавать звуки. >>> *Это не является неисправностью.*

При розжиге не вспыхивает искра.

- Нет тока. >>> *Проверьте предохранители в блоке предохранителей.*

Газ не поступает.

- Перекрыт общий газовый кран. >>> *Откройте газовый кран.*
- Перегиб газового шланга. >>> *Правильно расположите газовый шланг.*

Горелки плохо горят или вообще не горят.

- Горелки засорены. >>> *Очистите компоненты горелки.*
- Горелки влажные. >>> *Просушите компоненты горелки.*
- Накладка горелки плохо установлена. >>> *Правильно установите накладку горелки.*
- Перекрыт газовый кран. >>> *Откройте газовый кран.*
- Газовый баллон пуст (при использовании сжиженного газа). >>> *Замените газовый баллон.*



Если вы не можете устранить неполадки, несмотря на выполнение инструкций, приведенных в данном разделе, обратитесь к представителю авторизованной сервисной службы. Не пытайтесь самостоятельно отремонтировать неисправный электроприбор.

