



Vaskemaskin med tørketrommel

Bruksanvisning

Tvättmaskin-Torktumlare

Bruksanvisning

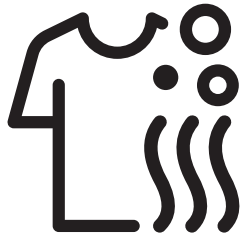

HITV 8733 B2



NO / SV

Dokumentnummer : 2820529032_NO/ 29-01-21.(12:46)

Vennligst les denne brukerhåndboken først!

Kjære kunde,

Takk for at du valgte et a Beko-produkt. Vi håper at du får de beste resultatene ved bruk av produktet, som er produsert med høykvalitet av den nyeste teknologien. Les derfor nøye gjennom hele brukerhåndboken og alt tilhørende materiell før bruk av produktet, og behold den som referanse for fremtidig bruk. I tilfelle produktet overføres til noen andre, skal håndboken medfølge. Følg alle advarsler og informasjon i brukerhåndboken. Følgende symboler brukes i denne brukerhåndboken:



FARE!

- Advarsel om elektrisk støt.



FARE!

- Advarsel om produktets vekt



FARE!

- Advarsel om brannfare.



FORSIKTIG!

- Advarsel for farlige situasjoner med hensyn til liv og eiendom.



FORHOLDSREGLER!

- Forholdsregler som må tas.



INFORMASJON

- Viktig informasjon eller nyttige tips om bruk.



- Les brukerveiledningen.



- Emballasjematerialer for produktet er produsert av resirkulerbare materialer i henhold til forskrifter.
- Emballasjen skal ikke kastes sammen med vanlig husholdningsavfall. Kast dem på spesielle resirkuleringsstasjoner.



- Det britiske allergiforbundet er kjent som Allergy UK. Deres kjennemerke er «Seal of approval». Når du ser et produkt med denne logoen, kan du være trygg på at produktet har blitt vitenskapelig testet for å dokumentere produktets effektivitet ved redusering/fjerning av allergener fra omgivelsene til personer som lider av astma eller allergier, eller at produktet sørget for at mengden allergener / kjemisk innhold er kraftig redusert.



Dette produktet er produsert med den nyeste teknologien under miljøvennlige forhold.

1 Viktige instruksjoner for sikkerhet og miljø

Dette avsnittet inneholder sikkerhetsanvisninger som vil hjelpe til å beskytte mot farer for personskader eller materielle skader. Manglende overholdelse av disse instruksjonene gjør garantien ugyldig.

1.1 Generell sikkerhet



FORSIKTIG!

- Dette produktet kan brukes av barn over 8 år, og av personer med nedsatte fysiske, sensoriske eller mentale evner, eller som har mangelfull erfaring og kunnskap, forutsatt at de får tilsyn eller gis opplæring i sikker bruk av produktet og hvilke farer det medfører. Barn skal ikke leke med enheten. Rengjøring og vedlikehold skal aldri utføres av barn, med mindre de er under tilsyn av en ansvarlig voksen. Barn under 3 år skal holdes unna med mindre de er under kontinuerlig oppsyn.



FORHOLDSREGLER!

- Produktet skal aldri plasseres på et teppelagt gulv. Dette fører til for lite luftsirkulasjon under maskinen slik at elektriske deler overopphetes. Dette kan forårsake problemer med produktet.



INFORMASJON

- Installasjon og reparasjon må alltid utføres av kvalifisert personell. Produsenten er ikke ansvarlig for skader som oppstår som følge av at prosedyrer har blitt utført av ikke-godkjente personer.



FORHOLDSREGLER!

- Hvis produktet skal brukes i en garderobe-/skapmodul, anbefales det å holde dørene på garderobe-/skapmodulen åpne for å sikre tilstrekkelig luftsirkulasjon.

1.1.1 Elektrisk sikkerhet



FARE!

- Hvis det er feil på produktet skal det ikke brukes før det har blitt reparert av en godkjent servicetekniker. Det er fare for elektrisk støt!
- Vask aldri produktet ved å spre eller helle vann på det! Det er fare for elektrisk støt!



FORSIKTIG!

- Hvis strømkabelen er skadet, må den skiftes ut av produsenten, ettersalgsservice eller en tilsvarende kvalifisert person (helst en elektriker), eller noen som importøren har designert til dette. Dette er for å unngå mulige farer.



FORHOLDSREGLER!

- Koble fra produktet når det ikke er i bruk.
- Berør aldri støpselet med våte hender! Koble aldri fra støpselet ved å dra i kabelen. Hold alltid i støpselet.
- Produktet må kobles fra strømuttaket under installasjon, vedlikehold, rengjøring og reparasjon.
- Ikke foreta tilkoblinger via skjøteledninger eller flerstikksinnretninger.



INFORMASJON

- Dette produktet er designet for å gjenoppta driften når strømmen vender tilbake etter et strømbrydd. Hvis du ønsker å avbryte programmet, se delen «Avbryte programmet».

1.1.2 Produktsikkerhet



FARE!

- Åpne aldri lastedøren eller ta ut filteret når det er vann i trommelen. Ellers er det fare for oversvømmelse og skade fra varmt vann.



FORSIKTIG!

- Vannforsynings- og tømmeslanger skal alltid være godt festet og holdes i en uskadet tilstand. Ellers er det fare for vannlekkasje.



FORHOLDSREGLER!

- Produktet skal brukes uten at den øvre platen tas av.



INFORMASJON

- Ikke bruk makt til å åpne den låste ileggsdøren. Døren kan åpnes noen få minutter etter at vaskeprogrammet er ferdig. Hvis maskinen ikke er tilstrekkelig avkjølt når programmet er ferdig, kan du ikke åpne døren. Ikke åpne døren med makt. Den må få tid til å kjøles ned. Døren og låsemekanismen skades.
- Sørg for at det ikke er noen låsbar dør, skyvedør eller hengslet dør som kan hindre full åpning av lastedøren der produktet installeres.



INFORMASJON

- Følg instruksjonene på tekstilmerkene og på vaskemiddelpakningen.
- Kun vaskemidler, tøymykner og tilskudd egnet for vaskemaskiner skal brukes.
- Ikke installer eller la dette produktet stå på steder der det kan bli utsatt for værforhold.
- Kontrollene skal ikke manipuleres.
- Hvis det er nødvendig med en ikke-nullstillende termisk utkobling for å overholde standarden, skal instruksjonene for apparater som inneholder en ikke-nullstillende termisk utkobling som nullstilles ved frakobling av stikkontaktene, inneholde stoffet fra følgende: ADVARSEL: For å unngå fare på grunn av utilsiktet nullstilling av termisk utkobling, må dette apparatet ikke leveres via en ekstern koblingsenhet, for eksempel en tidtaker, eller kobles til en krets som verktøyet regelmessig slår av og på.

1.1.3 Advarsler for tørking



FARE!

- Tøy som tidligere har blitt vasket eller rengjort med, eller som er tilsølt med, bensin, tørrensingskjemikalier eller andre brennbare eller eksplosive stoffer skal ikke tørkes i maskinen, da disse avgir brennbar eller eksplosiv damp. Det kan utgjøre en brannfare.

**FARE!**

- Tøy som er tilsølt med matolje, aceton, alkohol, bensin, parafin, flekkfjerner, terpentin, voks eller voksfjerner må vaskes med varmt vann og rikelig med vaskemiddel før de tørkes. Det kan utgjøre en brannfare.
- Skumgummi (lateksskum), dusjletter, vanntette tekstiler, klær eller puter med gummistøtte eller skumgummiputer må ikke tørkes ved hjelp av tørkefunksjonen. Det kan utgjøre en brannfare.
- Hvis du bruker en vaskeball, vaskemiddelvekt, kurver eller baller til tøyvask i maskinen, kan de smelte under tørking. Ikke bruk slike produkter hvis du også skal bruke tørkealternativet. Det kan utgjøre en brannfare.
- Bruk ikke tørkefunksjonen når du bruker industrijemikalier til vasking. Det kan utgjøre en brannfare.

**FARE!**

- Berør ikke glasset i lastedøren med bare hendene etter tørking. Det kan medføre brannskader.
- For å holde tøyet i en temperatur som vil sikre at det ikke skades utføres et endelig avkjølingstrinn. Hvis du åpner døren før avkjølingen er fullført, kan du få varm damp på deg. Det kan medføre skålding.
- Hvis tørkeprogrammene avbrytes (som et resultat av at programmet avbrytes eller strømsvikt). Vær forsiktig.

**FORSIKTIG!**

- Stopp ikke maskinen før tørkeprogrammet er ferdig. Hvis du må stoppe maskinen, må du ta ut alt tøyet og legge det på et egnet sted for avkjøling.
- Produktet er egnet til å være i drift under omgivelsestemperaturer mellom 0 og 35 °C.

**FORSIKTIG!**

- Omgivelsestemperaturer på mellom 15 og 25 °C er ideelle brukstemperaturer for produktet ditt.
- Sørg for at kjøledyr ikke kan krype inn i maskinen. Kontroller alltid før bruk.
- Ikke legg i for mye tøy for tørking. Følg de maksimale mengdene angitt for tørking.

**FORHOLDSREGLER!**

- Tørk ikke skinn eller tøy som inneholder skinn (som etiketter på dongeribukser). Fargen på skinnen kan smitte over på andre tekstiler.
- Slå av maskinen hvis det oppstår feil som ikke kan elimineres ved hjelp av informasjonen i sikkerhetsinstruksene. Trekk ut støpselet og ring autorisert servicetekniker.
- Du kan velge å kun vaske klør, kun tørke klær eller vaske og tørke klær i vaskemaskinen med tørketrommel. Maskinen må ikke brukes til kun tørking over lenger tid. Når maskinen brukes til kun tørking, må den kjøres med tom trommel i et kort vaskeprogram etter hvert 15. program.



FORHOLDSREGLER!

- Sjekk alt tøy før det legges i maskinen, og kontroller at det ikke inneholder gjenstander som lightere, mynter, metallbiter, nåler i lommene eller på innsiden av tøyet.
- Undertøy med metallstøtter må ikke tørkes i maskinen. Metallstøttene kan løsne under tørking og medføre skade på maskinen. Legg slikt tøy i en vaskepose eller et putetrekk.
- Tørk ikke store artikler som tyllgardiner, gardiner, sengetøy, laken eller tepper i maskinen. Ellers kan det hende at tøyet blir skadet.



INFORMASJON

- Tørk ikke uvasket tøy i maskinen.
- Ikke bruk tøyemykner eller antistatiske produkter i maskinen med mindre disse er anbefalt av produsenten.
- Produkter som tøyemyknere må brukes i henhold til produsentens instruksjoner.
- Tørk ikke ømfintlige klær av silke, ull, osv. i maskinen. Ull kan krympe og ømfintlige klær kan bli skadet.
- Kontroller vaskeanvisningen på plagget før vasking og tørking.

1.2 Tiltent bruk



INFORMASJON

- Dette produktet er designet for hjemmebruk. Det egner seg ikke til kommersiell bruk og må ikke brukes til andre formål enn det er beregnet til.
- Bruk maskinen kun til vasking, skylling og tørking av tekstilprodukter som er merket tilsvarende.
- Produsenten frasier seg ansvar for skader som oppstår ved feil bruk eller transport.
- Levetiden for produktet er 10 år. I løpet av denne perioden vil originale reservedeler være tilgjengelig for å kunne bruke produktet riktig.
- Dette apparatet er beregnet på bruk i husholdninger og lignende installasjoner som:
 - kjøkken til ansatte i forretninger, på kontorer og i andre arbeidsmiljøer;
 - gårdsbygninger;
 - av kunder i hotell, motell og andre boligmiljøer;
 - miljøer for overnatting med frokost.
 - områder for felles bruk i blokker med leiligheter eller i vaskerier.

1.3 Sikkerhet for barn



FORSIKTIG!

- Barn under 3 år må skal ikke oppholde seg nær maskinen med mindre de har kontinuerlig tilsyn.
- Emballasjen er farlig for barn. Oppbevar emballasjen på et trygt sted og unna barns rekkevidde.



FORSIKTIG!

- Elektriske produkter er farlige for barn. Hold barn på avstand fra produktet når det er i bruk. Ikke la barn leke med produktet. Bruk barnesikringen til å forhindre at barn leker med produktet.
- Ikke glem å lukke lastedøren når du forlater rommet der produktet er plassert.
- Oppbevar vaskemidler og tilsetningsmidler på et trygt sted utenfor rekkevidde for barn. Lukk lokket på vaskemidlene eller forsegle pakken.

1.4 Samsvar med WEEE-direktivet og bortskaffing av det gamle produktet

Dette produktet inneholder ikke skadelige eller forbudte materialer beskrevet i «Forskrift om kontrollert kasting av elektrisk og elektronisk avfall». Produktet er i samsvar med WEEE-direktivet.



Dette produktet er laget av høykvalitetsdeler og -materialer som kan brukes på nytt, og som er egnet for resirkulering. Derfor skal produktet ikke kastes sammen med normalt husholdningsavfall på slutten av levetiden. Ta det med til et oppsamlingssted for gjenvinning av elektriske og elektroniske apparater. Vennligst forhør deg med de lokale myndighetene for å få opplysninger om nærmeste innsamlingssted.

Bidra til å verne om miljøet og naturlige ressurser ved å resirkulere brukte produkter. For barnas sikkerhet, kutt strømkabelen og ødelegg låsemekanismen på lastedøren, slik at den vil være ufunksjonell for du kaster produktet. Samsvar med RoHS-direktivet: Produktet du har kjøpt er i samsvar med EU RoHS-direktiv (2011/65/EU). Det inneholder ingen skadelige og forbudte materialer som er spesifisert i direktivet.

1.5 Informasjon om emballasjen

Emballasjematerialer for produktet er produsert av resirkulerbare materialer i henhold til nasjonale miljøforskrifter. Ikke kast emballasjen sammen med normalt husholdningsavfall. Kast dem på spesielle resirkuleringsstasjoner.

2 Vaskemaskin med tørketrommel

2.1 Oversikt

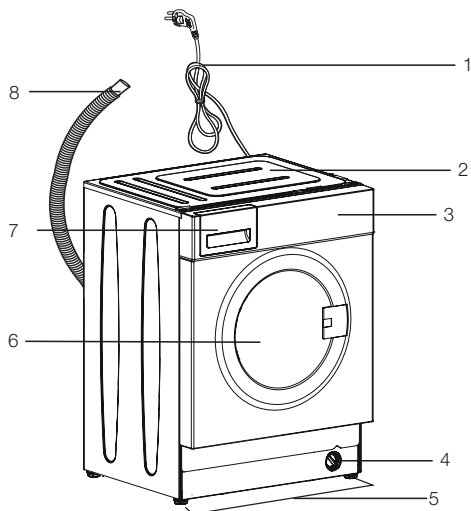

- 1- Strømkabel
- 2- Toppanel
- 3- Kontrollpanel
- 4- Filterdeksel
- 5- Justerbare føtter
- 6- Lastedør
- 7- Grønnsaksskuff
- 8- Avløpsslange

2.2 Innhold i pakken



Strømkabel



Avløpslange

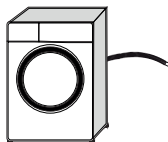

Transportskruer

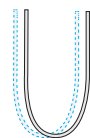
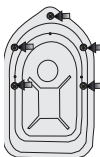

Vanninntaksslange

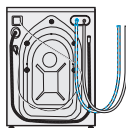

Brukerveiledning



Plastpluggruppe



- Figurer i denne veiledningen er skjematiske og kan derfor være litt forskjellige fra ditt produkt.

2.3 Tekniske spesifikasjoner

Leverandørnavn eller varemerke	Beko
Modellnavn	HITV 8733 B2
	7165145700
Maksimal sentrifugeringshastighet (opm)	1400
Vaskekapasitet (bomull) (kg)	8
Tørkekapasitet (bomull) (kg)	5
Innebygget	Ja
Høyde (cm)	82
Bredde (cm)	60
Dybde (cm)	55
Enkelt vanninntak / dobbelt vanninntak	• / -
• Tilgjengelig	
Strømingang (V/Hz)	230 V / 50Hz
Total strøm (A)	10
Total effekt (W)	2200
Hovedmodellkode	9620



INFORMASJON

ENERGY

SUPPLIER'S NAME MODEL IDENTIFIER → (*)

A

- Modellinformasjonen som lagret i produkt databasen kan nås ved å gå til følgende nettsted og søke etter din modellidentifikator (*) som du finner på energietiketten.

<https://eprel.ec.europa.eu/>

Symboltabell

3 Installasjon

For å gjøre produktet klart til bruk må du se gjennom informasjonen i brukerhåndboken og se til at elektrisiteten, vannforsyningen og vanntømmingssystemene er korrekt. Hvis disse ikke stemmer, ring en kvalifisert tekniker og rørligger for å få utført nødvendige ordninger.



FARE!

- Sørg for at installasjonen og elektriske tilkoblinger av produktet utføres av kvalifisert personell. Produsenten er ikke ansvarlig for skader som oppstår som følge av at prosedyrer har blitt utført av ikke-godkjente personer.



FARE!

- Produktet er så tungt at det må bæres av to personer.



ADVARSEL!

- Før installasjon, kontroller visuelt om produktet har noen defekter. Hvis dette er tilfelle, må det ikke installeres. Skadede produkter vil utgjøre en potensiell fare for din sikkerhet.



FORHOLDSREGLER!

- Klargjøring av sted for plassering og elektriske anlegg, samt vann- og avløpsanlegg på stedet der installasjonen skal skje, er kundens eget ansvar.
- Se til at vanninntaket og tømmeslangene, samt strømkabelen ikke brettes, klemmes eller knuses når produktet skyves inn på plass etter installasjon eller rengjøringsprosedyrene.

3.1 Riktig installasjonssted

- Plasser produktet på et fast og plant gulv. Ikke plasser det på et teppe med høy kant eller liknende overflater.
- Ikke plasser produktet nær en kant eller trappetrinn. Det skal heller ikke plasseres på en plattform.

- Ikke plasser produktet oppå strømledningen.
- Ikke installer produktet på steder der temperaturen kan falle under 0 °C. (Se Advarsler for tørking)
- Det anbefales å la det være et mellomrom på sidene av maskinen for å redusere vibrasjon og støy.
- Sørg for at det ikke er noen låsbar dør, skyvedør eller hengslet dør som kan hindre full åpning av lastedøren der produktet installeres.
- Bruk produktet i et godt ventilert og støvfritt miljø.
- Ikke plasser varmekilder som komfyrer, strykejern, ovner o.l. på vaskemaskinen, og ikke bruk dem på produktet

3.2 Fjerne pakningsforsterkningene



Vipp maskinen bakover for å fjerne pakningsforsterkningene. Fjern pakningsforsterkningen som er festet i båndet.



FARE!

- Produktet er tungt. Fjern pakningsforsterkningene som vist i figuren.
- Vær forsiktig så du ikke klemmer hånden under maskinen når du utfører dette.

3.3 Fjerne transportskruene



FORHOLDSREGLER!

- Ikke fjern transportskruene før du tar av pakningsforsterkningen.
- Før du bruker vaskemaskinen må transportskruene fjernes! Hvis ikke, vil produktet bli skadet.

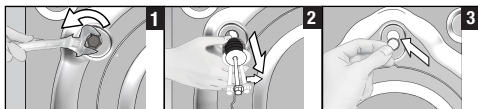

- 1 Bruk et verktøy til å løsne alle skruene til de roterer fritt.
- 2 Fjern transportskruene ved å dreie dem litt.
- 3 Fest plastdekslene som følger med i brukerveiledningens pose, i hullene på bakpanelet.



INFORMASJON

- Oppbevar transportskruene på et trygt sted for å bruke dem igjen hvis produktet må flyttes igjen en gang i fremtiden.
- Produktet skal aldri flyttes uten at transportskruene sitter godt på plass!

3.4 Koble til vannforsyningen



INFORMASJON

- Vannforsyningstrykket som er nødvendig for å bruke maskinen er 1 til 10 bar (0,1 – 1 MPa). Det er nødvendig at 10–80 liter vann strømmer fra den helt åpne kranen i løpet av ett minutt for at maskinen skal kunne brukes problemfritt. Fest en trykkreduserende ventil hvis vanntrykket er høyere.



ADVARSEL!

- Modeller med enkeltvannsinntak skal ikke koples til varmtvannskranen. I et slikt tilfelle vil vasken skades eller produktet stilles i beskyttelsesmodus og vil ikke virke.
- Ikke bruk gamle/brukte vanninntaksslanger på det nye produktet. Dette kan forårsake flekker på vasken.

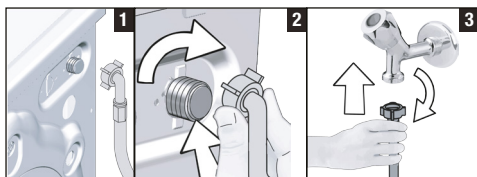

- 1 Koble den spesielle slangen som følger med produktet, til vanninntaket på produktet.



ADVARSEL!

- Pass på at tilkobling av varmt og kaldt vann utføres på riktig måte når du installerer produktet. Hvis ikke kan vasken din være varm etter vaskeprosessen og slites ut.
- 2 Stram slangemutterne godt for hånd. Ikke bruk et verktøy når du strammer til mutterne.
 - 3 Åpne kranene fullstendig etter å ordnet slangetilkoblingen for å kontrollere om det er vannlekkasjer ved tilkoblingspunktene. Hvis det oppstår lekkasje, slå av kranen og ta av mutteren. Trekk til mutteren godt etter å ha kontrollert tetningen. For å forhindre vannlekkasjer, la kranene være lukket når produktet ikke er i bruk.

3.5 Tilkobling til avløp

- Koble enden av avløpsslangen direkte til et avløp, en utslagsvask eller et badekar.



ADVARSEL!

- Huset kan oversvømmes hvis slangen løsner fra festet under vanntømmingen. Videre er det fare for skolding pga. høye vasketemperaturer! For å forhindre slike situasjoner og sikre jevnt vanninntak og tømming av maskinen, må du feste enden av avløpsslangen godt, slik at den ikke kan forskyves.

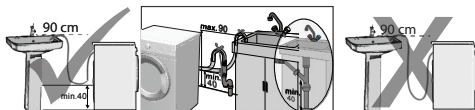

- Slangeenden skal ha en minimumshøyde på 40 cm og en maksimumshøyde på 90 cm.
- Hvis slangen ligger langs gulvet (eller mindre enn 40 cm over gulvet), og deretter heves, blir det vanskelig å pumpe ut vannet. Det kan medføre at tøyet kommer svært vått ut av maskinen. Følg derfor høydene som er beskrevet på figuren.
- For å hindre flyt av avløpsvann tilbake inn i maskinen og for å muliggjøre enkel tømming, ikke senk slangens ende ned i avløpsvann og ikke kjør den ned i avløpet mer enn 15 cm. Hvis den er for lang, kutt den slik at den blir kortere.

- Enden av slangen skal ikke bøyes, den skal ikke tråkkes på og slangen må ikke klemmes mellom avløpet og maskinen.
- Hvis slangen er for kort, kan du føye til en original forlengingsslange. Lengden på slangen er kanskje ikke lengere enn 3,2 m. For å unngå vannlekkasjer, må forbindelsen mellom produktets forlengingsslange og vannuttaksslange monteres godt med en egnet klemme for ikke å gli av eller lekke.

3.6 Justere føttene

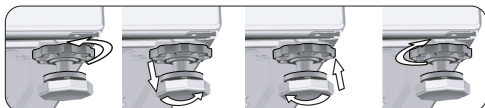

	ADVARSEL!
<ul style="list-style-type: none"> • Juster føttene slik at produktet står i vater. • Balanser maskinen ved å justere føttene. • Legg hånden på hjørnene på produktets overflate, og rugg litt i maskinen for å sjekke at den står vater og ikke slinger. • Ellers kan produktet flytte seg under bruk og forårsake problemer med klemming, støy og vibrasjon. • Ikke bruk verktøy for å løsne låsemutrene. Muttrene bli skadet. 	

- Løsne låsemutrene på foten for hånd.
- Juster føttene inntil produktet står i vater og i balanse.
- Trekk til alle låsemutrene for hånd på nytt.

3.7 Elektrisk tilkobling

Koble produktet til en jordet stikkontakt på en krets med 16 A-sikring. Selskapet vil ikke være ansvarlig for noen skader som oppstår hvis produktet brukes uten en jordingsinstallasjon i samsvar med lokale forskrifter.

- Tilkoplingen skal være i overensstemmelse med nasjonale forskrifter.
- Det elektriske strømuttaket må oppfylle kravene for apparatet. Det anbefales å bruke en jordfeilbryter.
- Strømledningens støpsel skal være lett tilgjengelig etter installasjon.
- Hvis strømverdien på sikringen eller bryteren i huset er mindre enn 16 ampere, få en kvalifisert elektriker til å installere en sikring på 16 ampere.

- Spenningen som oppgis i delen "Tekniske spesifikasjoner" må tilsvare spenningen i strømmettet ditt.

	FARE!
<ul style="list-style-type: none"> • En ødelagt strømledning skal skiftes ut av en autorisert servicetekniker. 	

3.8 Transport av produktet

- 1 Koble fra produktet før transport.
- 2 Fjern vannavløps- og vannforsyningstilkoblingene.
- 3 Tøm ut alt vannet som er igjen i produktet. Se 6.5
- 4 Installer transportskruene i motsatt rekkefølge av rekkefølgen for å fjerne dem. Se 3.3

	FARE!
<ul style="list-style-type: none"> • Produktet er så tungt at det må bæres av to personer. • Produktet er tungt. Det må bæres av to personer. Ta ekstra forholdsregler ved bæring i trapper. Hvis produktet faller over deg, kan du bli skadet. 	

	ADVARSEL!
<ul style="list-style-type: none"> • Emballasjen er farlig for barn. Oppbevar emballasjen på et trygt sted og unna barns rekkevidde. 	

	INFORMASJON
<ul style="list-style-type: none"> • Produktet skal aldri flyttes uten at transportskruene sitter godt på plass! 	

4 Klargjøring

4.1 Sortering av tøy

- * Sorter vasken etter stofftype, farge, skittenhetsgrad og tillatt vanntemperatur.
- * Følg alltid vaskeanvisningen.

4.2 Forberede tøyet for vask

- Tøy med metalltilbehør, som f.eks. bøylebrystholdere, beltespenner, metallknapper, vil ødelegge maskinen. Fjern metalleder eller vask slikt tøy ved å legge dem i en klespose eller et putevar av bomull. Slikt tøy kan også trekke til seg mye varme under tørking, og således ødelegge andre plagg. Av denne grunn skal ikke slikt tøy tørkes i maskinen.
- Legg små klesplagg, som spedbarnssokker og nylonstrømper, i en vaskepose eller et putetrekk av bomull.
- Legg i gardiner uten å trykke dem sammen. Fjern tilbehør fra gardinene. Tørk ikke tyllgardiner i maskinen.
- Lukk glidelåser, sy i løse knapper, og reparer hull og revner.
- Vask produkter som er merket «Tåler maskinvask» eller «Håndvask», bare med et passende program. Tørk denne typen tøy ved å henge dem opp eller legge dem flatt. Av denne grunn skal ikke slikt tøy tørkes i maskinen.
- Ikke vask farget og hvitt tøy sammen. Nye, mørkfargede bomullsstoffer avgir mye farge. Vask disse separat.
- Bare bruk fargestoffer/fargeendrer og avkalkingsmidler som er egnet for maskinvask. Ta alltid hensyn til instruksjonene på emballasjen.



INFORMASJON

- Tøy som intenst utsettes for materialer som mel, kalkstøv, melkepulver osv. Må ristes før de legges inn i maskinen. Slikt støv og pulver på tøyet kan bygge seg opp i de indre delene av produktet over tid og kan forårsake skade.
- La plagg laget av angoraull ligge i fryseren i et par timer før vask. Dette vil redusere loing.
- Vask bukser og ømfintlig tøy på vrangen.
- Vanskelige flekker må behandles skikkelig før vask. Hvis du er usikker, prøv med et tørt rengjøringsmiddel.
- Ta ut alle gjenstander i lommene som mynter, pennner og binders, og vri lommene og børst. Slike gjenstander kan skade produktet eller forårsake støvproblemer.

4.3 Tips for energi- og vannsparing

Følgende energi vil hjelpe deg å bruke produktet på en økologisk og energi-/vanneffektiv måte.

- Bruk produktet med høyere vekt enn den maksimalt tillatte for det valgte programmet. Ikke overfyll produktet. Se "Program og forbrukstabell".
- Ta alltid hensyn til temperaturinstruksjonene på vaskemiddelpakken.
- Vask lett skittent tøy ved lave temperaturer.
- Bruk kortere programmer for små mengder lett skittent tøy.
- Ikke bruk forvask og høye temperaturer for vask som ikke er mye tilsmusset eller flekket.
- Hvis du planlegger å tørke vasken din i en tørketrommel, velg den høyeste sentrifugeringshastigheten som anbefales i løpet av vaskeprosessen.
- Ikke bruk mer vaskemiddel enn det som er angitt på emballasjen til vaskemiddelet.

4.4 Første gangs bruk

Før du begynner å bruke produktet, sørg for at alle forberedelser er fullført i samsvar med instruksjonene i delene «Viktige miljø- og sikkerhetsinstruksjoner» og «Installasjon». For å klargjøre produktet for vasking av tøy, følg først fremgangsmåten i trommelrengjøringsprogrammet. Hvis programmet ikke finnes på maskinen din, følger du fremgangsmåten som er beskrevet i del 6.2.



INFORMASJON

- Bruk avkalkingsmiddel som egner seg for vaskemaskiner.
- Det kan ha blitt igjen litt vann i produktet på grunn av kvalitetskontrollprosesser i produksjonen. Dette forårsaker ingen skade på produktet.

4.5 Riktig tøymengde

Maksimal tøymengde avhenger av typen tøy, skittenhetsgraden og vaskeprogrammet du ønsker å bruke. Produktet justerer automatisk vannmengden i henhold til vekten på tøyet som er lagt i.



ADVARSEL!

- Følg informasjonen som gis i "Program- og forbrukstabell". Hvis den overbelastes, vil ytelsen til vaskemaskinen reduseres. Og det kan oppstå støy og vibrasjonsproblemer. For vellykket tørking er det viktig å ikke legge i mer tøy enn den angitte mengden.

Type klesvask	Vekt (g)	Type klesvask	Vekt (g)
Badekåpe	1200	Lite håndkle	100
Stoffserivett	100	Nattkjole	200
Laken	700	Undertøy	100
Laken	500	Overall, menn	600
Putevar	200	Herreskjorte	200
Bordduk	250	Pyjamas, herre	500
Håndkle	200	Bluser	100

4.6 Legge inn klesvasken

1. Åpne lastedøren.
2. Legg tøyet inn i produktet uten å presse det sammen.

3. Lukk døren ved å skyve den til du hører en låselyd. Sørg for at ingen gjenstander ligger i klem i døren.



INFORMASJON

- Lastedøren er låst mens programmet kjører. Ileggsdøren kan bare åpnes en stund etter at programmet er ferdig. Hvis innsiden av maskinen er veldig varm mot slutten av programmet, vil ikke døren åpnes før maskinen er avkjølt.



ADVARSEL!

- Dersom vasketøyet legges på feil sted, vil støy- og vibrasjonsproblemer kunne oppstå i maskinen.

4.7 Bruke vaskemiddel og tøymykner



INFORMASJON

- Når du bruker vaskemiddel, tøymykner, stivelse, stoffarge, blekemiddel og avkalkingsmiddel, må du lese instruksjonene fra produsenten på emballasjen og følge doseringsanvisningene. Bruk helst et målebeger.

4.7.1 Såpeskuff

Vaskemiddelskuffen har fire kammer:

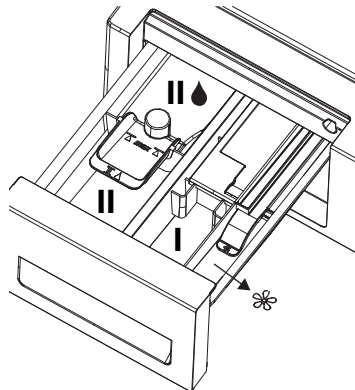

- 1) Venstre kammer, nummerert «II» (hovedvaskammer, til pulvervaskemiddel eller pulverblekemiddel/flekkfjerner)

2) Venstre kammer merket «II ♠»

» (hovedvaskkammer, til flytende vaskemiddel eller flytende flekkfjerner)

3) Midtre kammer, nummerert «I» (forvaskkammer, til pulvervaskemiddel, pulverflekkefjerner eller flytende blekemiddel – flytende blekemiddel må tilsettes enten under forvasken eller under det første skylletrinnet i vaskeprogrammet). Flytende blekemiddel må tilsettes manuelt, mens maskinen tar inn vann.

4) Høyre kammer, merket med symbolet «☼» (kammer til flytende mykemiddel) (☼) i tillegg er det en hevertedel i mykemiddelkammeret.



INFORMASJON

- Åpne aldri vaskemiddelskuffen mens vaskeprogrammet pågår!
- Ved bruk av et program uten forvask skal det ikke tilsettes såpe i forvaskdelen (del nr. «I»).
- Ikke velg et program med forvask hvis du bruker en såpepose eller en vaskeball. Plasser vaskemiddelposen eller utporsjoneringsballen rett inn mellom tøyet i maskinen. Ta disse ut ved tørking.
- Tilfør ikke noen vaskekjemikalier (flytende vaskemiddel, skyllemiddel osv.) når maskinen er på tørkettrinnet.

4.7.2 Hovedvaskkammer

Før du starter vaskeprogrammet, har du pulvervaskemiddel i venstre kammer merket «II». Pulverblekemiddel/flekkefjerner må også plasseres i denne delen.

Ha det flytende vaskemiddelet i hovedvaskkammeret merket «II ♠» før du starter vaskeprogrammet. Flytende flekkfjerner må plasseres i denne delen. Ha den foreslåtte mengden flytende vaskemiddel i venstre kammer merket med symbolet «II ♠», og fortynn til linjen for maksimal påfylling (maks. II ♠) med varmt vann. Spesielt må de konsentrerte såpemidlene fortynnes med varmt vann, ellers kan det hende av heverten vil tilstoppes med tiden. Ikke fyll såpemiddel til over maksimalt påfyllingslinjenivå, ellers vil den overflødige såpemengden komme til vasken uten vann og kan forårsake flekker på plaggene. I dette tilfellet vil du måtte fylle på delen igjen. Ikke hell såpemiddelet direkte på vasken, siden dette kan forårsake flekker på plaggene.

4.7.3 Tøymyknerdel

Ha den foreslåtte mengden flytende mykemiddel i høyre kammer merket med symbolet «☼», og fortynn til linjen for maksimal påfylling (maks. ☼) med varmt vann. Spesielt må de konsentrerte tøymyknerne fortynnes med varmt vann, ellers kan det hende av heverten vil tilstoppes med tiden. Ikke fyll tøymykner til over maksimalt påfyllingslinjenivå, ellers vil den overflødige tøymyknermengden blandes med vaskevannet og du må fylle på delen på nytt. Ikke hell tøymykneren direkte på vasken, siden dette kan forårsake flekker på plaggene. Det dispenseres automatisk flytende mykemiddel ved det siste skylletrinnet i vaskeprogrammet.

4.7.4 Forvaskkammer

Ha pulverforvaskemiddel eller pulverflekkefjerner i midtre kammer merket med nummeret «I». Du kan også tilsette flytende blekemiddel i denne delen mens maskinen tar inn vann under forvasken eller ved første skylletrinnet. Hvis du tilsetter flytende blekemiddel mens maskinen tar inn vann, vil det fortynnes før det helles på vasken. Du må velge alternativet ekstra skylning hvis du bruker flytende blekemiddel i et vaskeprogram. Blekemiddel må fjernes fra vasken med skylning; ellers kan det forårsake kløing på huden.



INFORMASJON

- Les doseringsinstruksjonene og merket på plaggene nøye før du bruker flytende blekemiddel.

4.7.5 Velge vaskemiddeltype

Vaskemiddeltypen som skal brukes, avhenger av stofftypen og -fargen.

- Bruk ulike vaskemidler for farget og hvit klesvask.
- Bare vask finvask med spesielle vaskemidler (flytende vaskemiddel, ullsjampo osv.) som er beregnet utelukkende på finvask.
- Ved vask av klær og (senge)tepper i mørke farger anbefales det å bruke flytende vaskemiddel.
- Vask ullplagg med spesielt vaskemiddel for ulltøy.
- Gå gjennom programbeskrivelsesdelen for foreslått program for forskjellige tekstiler.

- Alle anbefalinger om vaskemidler er gyldig for valgbare temperaturområder for programmer.

	ADVARSEL!
<ul style="list-style-type: none"> • Bruk bare vaskemidler som er produsert spesielt for vaskemaskiner. • Bruk ikke vaskepulver. 	

4.7.6 Justere mengden vaskemiddel

Mengden vaskemiddel som skal brukes avhenger av tøymengden, skittenhetsnivået og vannhardheten.

- Bruk ikke mer enn doseringsmengdene anbefalt på pakningen, for å unngå problemer med for mye skum og dårlig skylling, for å spare penger og for å beskytte miljøet.
- Bruk mindre vaskemiddel for små mengder eller lett skittent tøy.

4.7.7 Bruke gel- og tablettvaskemiddel

- Hvis gelvaskemiddelets tykkelse er flytende og maskinen ikke inneholder en spesiell kopp for flytende vaskemiddel, tilsett gelvaskemiddelet i hovedvaskdelen i løpet av første vanninntak. Hvis maskinen inneholder en spesiell beholder for flytende vaskemiddel, fyller du vaskemiddel i denne beholderen før du starter programmet.
- Hvis gelevaskemiddelet ikke er flytende eller i form av en kapslet væsketablett, legger du det direkte i trommelen før vasking.
- Legg tablettvaskemidler inn i hovedvaskdelen (del nr. «2») eller rett inn i trommelen før vask.

	INFORMASJON
<ul style="list-style-type: none"> • Tablettvaskemidler kan etterlate rester i såpeskuffen. Hvis du opplever dette, plasser tablettvaskemiddelet inne i vasken, i nærheten av den nedre delen av trommelen ved fremtidig vasking. • Bruk tablett eller gelvaskemiddelet uten å velge forvaskfunksjonen. • Husk at plastvaskeballer osv. skal tas ut av trommelen før tøking. 	

4.7.8 Bruke stivelse

- Tilsett flytende stivelse, pulverstivelse eller tøyfarge i mykemiddelkammeret.
- Bruk aldri tøymykner og stivelse sammen i samme vaskesyklus.
- Tørk på innsiden av maskinen med en fuktig og ren klut trommelen etter bruk av stivelse.

4.7.9 Bruk av blekemidler

- Velg et program med forvask, og tilsett blekemiddelet på begynnelsen av forvasken. Ikke ha vaskemiddel i forvaskkammeret. Som et alternativ kan du velge et program med ekstra skylling og tilsette blekemiddelet via et tomt rom i vaskemiddelskuffen så snart det første skylletrinnet vises på skjermen, og tilsette ett glass vann i det samme rommet.
- Ikke bruk blekemiddel og vaskemiddel ved å blande dem.
- Bruk kun en liten mengde (ca. 50 ml) blekemiddel og skyll klærne svært godt, siden det forårsaker hudirritasjon. Hell ikke blekemiddel opp i tøyet, og bruk ikke blekemiddel med farget tøy.
- Ved bruk av oksygenbasert blekemiddel velger du et program som vasker klærne på en lav temperatur.
- Oksygenbasert blekemiddel kan brukes sammen med vaskemiddel, men hvis det ikke har samme konsistens, ha først vaskemiddel i kammer nr. «1» i vaskemiddelbeholderen, og vent på at maskinen henter vaskemiddelet når den tar inn vann. Tilsett blekemiddel fra samme kammer mens maskinen fremdeles pumper inn vann.

4.7.10 Bruke kalkfjerner

- Ved behov for avkalking må du bare bruke kalkfjerner som er produsert spesielt for vaskemaskiner.

4.8 Tips for effektiv vasking

		Klær			
		Lyse og hvite farger	Farger	Svarte og mørke farger	Finvask, ull og silke
		(Anbefalt temperaturområde basert på skittenhetsnivå: 40-90°C)	(Anbefalt temperaturområde basert på skittenhetsgrad: kaldt til -40°C)	(Anbefalt temperaturområde basert på skittenhetsgrad: kaldt til -40°C)	(Anbefalt temperaturområde basert på skittenhetsgrad: kaldt til -30°C)
Skittenhetsgrad	Veldig skittent (vanskelige flekker som gress, kaffe, frukt og blod)	Det kan være nødvendig å forhåndsbehandle flekkene eller velge forvask. Pulverbasert og flytende vaskemiddel som anbefales for hvite klær, kan brukes i doseringer som anbefales for svært skitne klær. Det anbefales å bruke pulvervaskemiddel til å fjerne leire- og jordflekker og flekkene som reagerer på blekemidler.	Pulver- og flytende vaskemiddel som anbefales for fargede klær kan brukes til doseringer som anbefales for svært skitne klær. Det anbefales å bruke pulvervaskemiddel til å fjerne leire- og jordflekker og flekkene som reagerer på blekemidler. Bruk vaskemiddel som ikke inneholder blekemiddel.	Flytende vaskemidler som egner seg til fargede og mørke klær kan brukes i doseringer som anbefales for svært skitne klær.	Bruk helst flytende vaskemidler som er laget for finvask. Ullstoffer og silkeklær må vaskes med spesielle vaskemidler for ull.
	Normalt skittent (For eksempel flekker som er forårsaket av kroppen, på krager og mansjetter)	Pulverbasert og flytende vaskemiddel som anbefales for hvite klær kan brukes i doseringer som anbefales for normalt skitne klær.	Pulverbasert og flytende vaskemiddel som anbefales for fargede klær kan brukes i doseringer som anbefales for normalt skitne klær. Bruk vaskemiddel som ikke inneholder blekemiddel.	Flytende vaskemidler som egner seg til fargede og mørke klær kan brukes i doseringer som anbefales for normalt skitne klær.	Bruk helst flytende vaskemidler som er laget for finvask. Ullstoffer og silkeklær må vaskes med spesielle vaskemidler for ull.
	Litt skittent (Uten synlige flekker)	Pulverbasert og flytende vaskemiddel som anbefales for hvite klær kan brukes i doseringer som anbefales for litt skitne klær.	Pulverbasert og flytende vaskemiddel som anbefales for fargede klær kan brukes i doseringer som anbefales for litt skitne klær. Bruk vaskemiddel som ikke inneholder blekemiddel.	Flytende vaskemidler som egner seg til fargede og mørke klær kan brukes i doseringer som anbefales for litt skitne klær.	Bruk helst flytende vaskemidler som er laget for finvask. Ullstoffer og silkeklær må vaskes med spesielle vaskemidler for ull.

4.9 Tips for korrekt farging

		Programmer				
		Tørring av bomull	Tørring av syntetiske stoffer	Babyprotect +	Vasking og tørring	Vask og bruk
Klestyper	Slitesterke klær som inneholder bomull	Laken, sengetøy, babyklær, t-skjorter, gensere, slitesterke strikkede plagg, denim, canvasbukser, skjorter, bomullssokker, osv.	Ikke anbefalt!	Vask og tørker henholdsvis! Laken, sengetøy, babyklær, t-skjorter, gensere, slitesterke strikkede plagg, denim, canvasbukser, skjorter, bomullssokker, osv.	Vask og tørker henholdsvis! Laken, sengetøy, babyklær, t-skjorter, gensere, slitesterke strikkede plagg, denim, canvasbukser, skjorter, bomullssokker, osv.	Rustfritt klær som har blitt brukt i kort tid, for eksempel skjorter, t-skjorter, gensere. En liten mengde klesvask må lastes inn.
	Syntetiske klær (polyester, nylon, osv.)	Ikke anbefalt!	Det anbefales for klær av polyester, nylon, polyvinylacetat og akryl. Tørring anbefales ikke for plagg som inneholder viskose. Informasjon om tørring på klesmerkingen bør kontrolleres før tørring.	Temperaturer-, vaske- og tørkeanvisningen på merkingen i klærne bør kontrolleres for plagg som inneholder polyester, nylon, polyvinylacetat og akryl.	Temperaturer-, vaske- og tørkeanvisningen på merkingen i klærne bør kontrolleres for plagg som inneholder polyester, nylon, polyvinylacetat og akryl.	Flekkfrie og lett tilsmussede skjorter, t-skjorter og plagg av syntetiske stoffer. Svært lite klesvask bør legges inn.
	Finvask (silke, ull, kashmir, angoraull, osv.)	Ikke anbefalt!	Ikke anbefalt!	Ikke anbefalt!	Ikke anbefalt!	Ikke anbefalt!
	Stort tøy som dyner, jakker, gardiner, osv.	Ikke anbefalt! Det er ikke egnet til å tørke stort tøy i vaskemaskinen. Tørk dem ved å henge dem eller legge de flatt.	Ikke anbefalt! Det er ikke egnet til å tørke stort tøy i vaskemaskinen. Tørk dem ved å henge dem eller legge de flatt.	Ikke anbefalt! Det er ikke egnet til å tørke stort tøy i vaskemaskinen. Tørk dem ved å henge dem eller legge de flatt.	Ikke anbefalt! Det er ikke egnet til å tørke stort tøy i vaskemaskinen. Tørk dem ved å henge dem eller legge de flatt.	Ikke anbefalt! Det er ikke egnet til å tørke stort tøy i vaskemaskinen. Tørk dem ved å henge dem eller legge de flatt.

4.10 Vist programtid

Du kan se varigheten til programmet du har valgt på maskinens skjerm mens du velger program. Avhengig av hvor mye tøy du har lagt i maskinen, skum, ubalanserte lasteforhold, endringer i strømtilførselen, vanntrykk og programinnstillinger justeres programvarigheten automatisk mens programmet kjører.

Spesialtilfelle: Når programmet startes med Bomull eller Bomull øko-programmet viser displayet varigheten for en halv ladning, som er det vanligste brukstilfellet. Når programmet har startes vil den faktiske ladingen detekteres av programmet etter 20-25 minutter. Hvis den påviste ladingen er større enn en halv ladning, vil vaskeprogrammet justeres deretter og programvarigheten økes automatisk. Du kan følge denne endringen på displayet.

5 Bruke produktet

5.1 Kontrollpanel

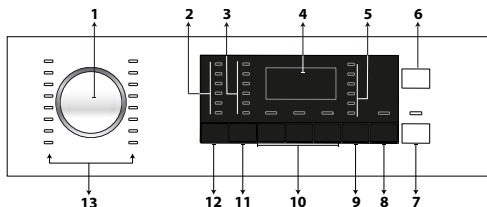

- 1 - Programvalgsbryter
- 2 - Temperaturvalgperer
- 3 - Lamper for valg av sentrifugeringshastighet
- 4 - Skjerm
- 5 - Tørkeprogramlampær
- 6 - På/av-knapp
- 7 - Start/pause-knapp
- 8 - Knapp for justering av sluttid
- 9 - Knapp for justering av tørkenivå
- 10 - Tilleggsfunksjonsknapper
- 11 - Knapp for justering av sentrifugeringshastighet
- 12 - Temperaturjusteringsknapp
- 13 - Programvalgperer

5.2 Skjersymboler



- a - Vaskeindikator
- b - Skylleindikator
- c - Sentrifugeringsindikator
- d - Tørkeindikator
- e - slutt-indikator
- f - ikke noe vann-indikator
- g - Display for varighetsinformasjon
- h - Låsindikator på lastedøren
- i - Barnesikring-indikator

5.3 Klargjøre maskinen

1. Sjekk om slangene er koblet skikkelig til.
2. Plugg i støpselet til maskinen.
3. Drei vannkranen helt.
4. Legg klesvasken inn i maskinen.
5. Tilsett vaskemiddel og skyllemiddel.

5.4 Velg vaskeprogram

1. Finn ut om programmet egner seg for tøyets type, mengde og skittenhetsgrad i henhold til «Program- og forbrukstabell».
2. Velg ønsket program ved hjelp av **Programvalg**-bryteren.



INFORMASJON

- Programmene er begrenset til den høyeste sentrifugeringshastigheten som er egnet for stofftypen.
- Når du velger et program, skal du alltid vurdere stofftype, farge, skittenhetsgrad og egnet vanntemperatur.

5.5 Vaskeprogrammer

Avhengig av hvilken type stoff du skal vaske, bør du bruke følgende hovedprogrammer.



INFORMASJON

- Du kan stille maskinen til å bytte til tørketrikk på slutten av vaskesyklusen ved å trykke på tørkeknappen etter at du har valgt vaskeprogrammet for tøyets ditt. Hver gang du trykker på knappen viser informasjonslinje når tørkesyklusen vil bli utført, og det relevante symbolet tennes. Ved å trykke på knappen gjentatte ganger, kan du angi den maksimale tørkeperioden maskinen tillater.
- Figurer i denne veiledningen er skjematisk og kan derfor være litt forskjellige fra ditt produkt.
- Når du ønsker vasking og tørking ved hjelp av tørkefunksjonen, må du ikke legge mer enn 5 kg tøy i maskinen. Hvis du legger inn for mye, vil ikke tøyets tørke og maskinen vil bruke lenger tid og mer energi.

• Bomull

Brukes til bomullsvask (som sengetøy, dyner, putetrekk, håndklær, badekåper, undertøy, osv.). Klesvasken vil gjennomgå en kraftig vask hele syklusens lengde.



INFORMASJON

- Du kan tørke tøyet etter vaskesyklusen uten å avbryte den (automatisk eller tidsstyrt tørking kan utføres etter vasking). For å gjøre dette må du velge tørkefunksjonen før du starter vaskeprogrammet.
- Skjermen viser hvor lenge det er til programmet er ferdig, basert på tørkevalgene du har angitt.
- Hvis du ikke ønsker tørking etter det valgte programmet, kan du trykke og holde inne tørkeknappen til det står «Tørking avbrutt» i informasjonslinjen.

• Syntetisk

Bruk til å vaske syntetiske klær (skjorter, bluser, blandinger av syntetiske stoffer og bomull, osv.). Tøyet ditt vil bli vasket skånsomt for en kortere vaskesyklus sammenlignet med bomullsprogrammet.



INFORMASJON

- Du kan tørke tøyet etter vaskesyklusen uten å avbryte den (automatisk eller tidsstyrt tørking kan utføres etter vasking). For å gjøre dette må du velge tørkefunksjonen før du starter vaskeprogrammet.
- Skjermen viser hvor lenge det er til programmet er ferdig, basert på tørkevalgene du har angitt.
- Hvis du ikke ønsker tørking etter det valgte programmet, kan du trykke og holde inne tørkeknappen til det står «Tørking avbrutt» i informasjonslinjen.

• Ull

Brukes til å vaske ulltøy. Velg egnet temperatur i henhold til merkingen på klærne. Bruk passende rengjøringsmiddel for ull.



INFORMASJON

- Tørkefunksjonen kan ikke velges for ullprogrammer.

• Eco 40-60

Eco-40-60-programmet er i stand til å rengjøre normalt skittent bomullstøy av bomull som er erklært vaskbart ved 40 °C eller 60 °C, sammen i samme syklus, og at dette programmet brukes til å vurdere samsvar med EUs lov om økodesign. Selv om det er lengere enn andre programmer, sparer det mer energi og vann. Faktisk vasketemperatur kan avvike fra oppgitt vasketemperatur. Når du laster maskinen med mindre klesvask (f.eks. ½ kapasitet eller mindre), kan perioder i programfaser automatisk bli kortere. I dette tilfellet vil energi- og vannforbruket synke. Tørkingskraft for skap bør velges med eco 40-60 for å utføre vaske- og tørkesyklus for å vurdere samsvar med EUs lov om økodesign. Vask- og tørkesyklusen er i stand til å rengjøre normalt skittent bomullstøy som er erklært å være vaskbart ved 40 °C eller 60 °C, sammen i samme syklus, og til å tørke det på en slik måte at det umiddelbart kan oppbevares i et skap.



INFORMASJON

- Du kan tørke tøyet etter vaskesyklusen uten å avbryte den (automatisk eller tidsstyrt tørking kan utføres etter vasking). For å gjøre dette må du velge tørkefunksjonen før du starter vaskeprogrammet.
- Skjermen viser hvor lenge det er til programmet er ferdig, basert på tørkevalgene du har angitt.
- Hvis du ikke ønsker tørking etter det valgte programmet, kan du trykke og holde inne tørkeknappen til det står «Tørking avbrutt» i informasjonslinjen.

• Skåneprogram

Brukes til å vaske finvask. Det vasker mer skånsomt sammenlignet med programmet for syntetisk.

• Håndvask

Bruk dette programmet til å vaske ullplagg/ finvask som er merket med «tåler ikke maskinvask», og som det anbefales å vaske for hånd. Tøyet vaskes svært skånsomt for ikke å skade klærne.

• Xpress

Bruk dette programmet til å vaske lite skittent bomullstøy uten flekker på kort tid.



INFORMASJON

- Du kan tørke tøyet etter vaskesyklusen uten å avbryte den (automatisk eller tidsstyrt tørking kan utføres etter vasking). For å gjøre dette må du velge tørkefunksjonen før du starter vaskeprogrammet.
- Skjermen viser hvor lenge det er til programmet er ferdig, basert på tørkevalgene du har angitt.
- Hvis du ikke ønsker tørking etter det valgte programmet, kan du trykke og holde inne tørkeknappen til det står «Tørking avbrutt» i informasjonslinjen.

• Super Xpress

Bruk dette programmet til å vaske små mengder lite skittent bomullstøy på kort tid. Dette programmet vasker tøyet ditt din på 14 minutter.



INFORMASJON

- Du kan tørke tøyet etter vaskesyklusen uten å avbryte den (automatisk eller tidsstyrt tørking kan utføres etter vasking). For å gjøre dette må du velge tørkefunksjonen før du starter vaskeprogrammet.
- Skjermen viser hvor lenge det er til programmet er ferdig, basert på tørkevalgene du har angitt.
- Hvis du ikke ønsker tørking etter det valgte programmet, kan du trykke og holde inne tørkeknappen til det står «Tørking avbrutt» i informasjonslinjen.

• Skjorter

Brukes til å vaske skjorter i bomull, syntetiske stoffer og syntetiske stoffblandinger sammen.



INFORMASJON

- Du kan tørke tøyet etter vaskesyklusen uten å avbryte den (automatisk eller tidsstyrt tørking kan utføres etter vasking). For å gjøre dette må du velge tørkefunksjonen før du starter vaskeprogrammet.
- Skjermen viser hvor lenge det er til programmet er ferdig, basert på tørkevalgene du har angitt.
- Hvis du ikke ønsker tørking etter det valgte programmet, kan du trykke og holde inne tørkeknappen til det står «Tørking avbrutt» i informasjonslinjen.

• Skylling

Brukes når du vil skylle eller bruke stivelse separat.

• Sentrifugering+Tømming

Brukes til tømme maskinen for vann.

5.6 Temperaturvalg

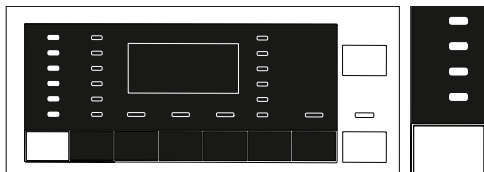

Når et nytt program velges, vises anbefalt temperatur for programmet på temperaturindikatoren. Det kan hende at den anbefalte temperaturen ikke er den høyeste temperaturen som kan velges for det aktuelle programmet. Trykk på knappen for **justering av temperatur** for å endre temperaturen.



INFORMASJON

- Temperaturjusteringsknappen fungerer bare bakover. Hvis du velger 60 °C når skjermen viser 40 °C, må du trykke og holde knappen inne gjentatte ganger, til du ser 60 °C, ved å gå bakover fra 40 °C.



INFORMASJON

- Hvis du blar til kald vask-alternativet og trykker på knappen for justering av temperatur igjen, vises den anbefalte makstemperaturen for det valgte programmet på skjermen. For å redusere temperaturen trykker du på temperaturjusteringsknappen på nytt.

Til slutt vil lampen for kald vask-alternativet vises på skjermen. Du kan også endre temperaturen etter at vasken har startet. Du kan velge ønsket temperatur etter at vasken har startet, men du må gjøre dette før oppvarmingstrinnet starter.

5.7 Valg av sentrifugeringshastighet

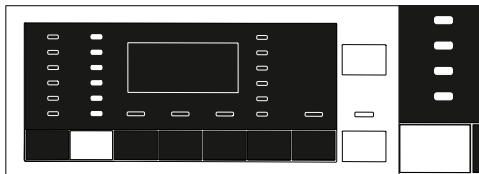

Når et program velges, vil den anbefalte sentrifugehastigheten vises i indikatoren for **Sentrifugehastighet**.



INFORMASJON

- Det kan hende at den anbefalte sentrifugehastigheten ikke er den høyeste hastigheten som kan velges for det aktuelle programmet.

For å endre **sentrifugeringshastigheten** trykker du på knappen Justere sentrifugeringshastighet.

Sentrifugeringshastigheten vil reduseres gradvis. Deretter, avhengig av hvilken modell av produktet du har, vises alternativene «Skyllestopp» og «Ingen sentrifugering» på displayet.



INFORMASJON

- Justeringsknappen for sentrifugehastighet fungerer bare bakover. Hvis du ønsker å velge 1000 o/min når skjermen viser 800 o/min, må du trykke på knappen flere ganger til du ser 1000 o/min, ved å gå bakover fra 800 o/min.



INFORMASJON

- Skyllestopp-alternativet indikeres med “☹️”-symbolet og Ingen sentr.-alternativet indikeres med “⓪”-symbolet.

5.7.1 Hvis du ønsker å sentrifugere tøyet etter skyllestopp:

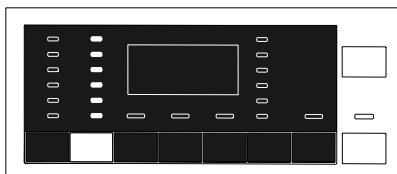

- Juster **sentrifugeringshastigheten**.

- trykk på knappen **Start/pause/avbryt**. Programmet gjenopptas. Maskinen tømmer ut vannet og sentrifugerer tøyet. Hvis du ønsker å tømme ut vannet på slutten av programmet uten å sentrifugere det, bruker du funksjonen **Ingen sentrifugering**.



INFORMASJON

- Når du trykker på knappen for justering av sentrifugeringshastighet i programmer som ikke tillater justering av sentrifugeringshastigheten, avgis et lydsignal uten at lampen endres.

Du kan også endre sentrifugehastigheten etter at vaskeprogrammet har startet. Du kan velge sentrifugeringshastigheter ved å trykke på knappen for justering av sentrifugeringshastighet etter at vasken har startet, men du må gjøre det før sentrifugeringstrinnet.

5.7.2 Valg av tilleggsfunksjoner for tørking

Når du har valgt et nytt program, trykker du på knappen for valg av tilleggsfunksjon for å justere tørkealternativet som egner seg for det valgte vaskeprogrammet.



INFORMASJON

- Når du trykker på tørkeknappen i programmer som ikke tillater justering av tørking, avgis et lydsignal uten at lampen endres.



INFORMASJON

- Kun for tørkeprogrammer: trykk på knappen for valg av tilleggsfunksjoner for å justere tørkealternativet.

5.8 Tørkeprogrammer



ADVARSEL!

- Under tørkesyklusen rengjør maskinen automatisk løst som kommer fra tøyet. Maskinen bruker vann under tørking. Derfor må vannkranen på maskinen også være åpen mens tørkeprogrammer er i gang.
- Når du har valgt et nytt program, trykker du på knappen for valg av tilleggsfunksjon for å justere tørkealternativet som egner seg for det valgte vaskeprogrammet.



INFORMASJON

- Tørkeprogrammet har et sentrifugeringstrinn. Maskinen sentrifugerer for å redusere tørketiden. Når du velger tørking, er sentrifugeringshastigheten satt til maksimal hastighet.
- Når du trykker på tørkeknappen i programmer som ikke tillater justering av tørking, avgis et lydssignal uten at lampen endres.
- Kun for tørkeprogrammer: trykk på knappen for valg av tilleggfunksjoner for å justere tørkealternativet.
- Hverken vasking eller tørking kan utføres hvis det ikke er vanntilførsel.

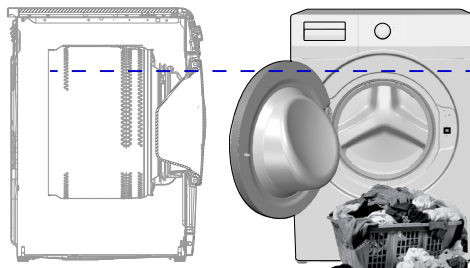

I programmet for 5 kg vask og 5 tørk av tøy anbefales det å legge i en mengde tøy opptil nivåindikatoren i figuren over, for å oppnå ideelle tørkeforhold (du ser nivåpilen når du åpner ileggdør).

• Wash & Wear (Vask og slitasje)

Brukes til å vaske og tørke 0,5 kg tøy (2 skjorter) på 40 minutter, eller 1 kg (5 skjorter) på 60 minutter.



INFORMASJON

- For tørrveker av tøy, se Del 4, Trinn 4.5

• Bomull Tørk

Brukes til å tørke fuktig bomullstøy tilsvarende 5 kg tørt tøy. Dette programmet utfører bare tørking.



INFORMASJON

- For å tørke kun håndklær og morgenkåper må du legge inn maks. 4 kg. tøy.
- For tørrveker av tøy, se Del 4, Trinn 4.5



INFORMASJON

- Vask og slitasje-programmet er beregnet på hurtig vasking og tørking av daglige klær som kun har vært bruk i kort tid og som ikke er flekkete. Dette programmet er egnet for tynne stoffer som tørker raskt. (skjorter, t-skjorter)
- For tykke stoffer som bruker lenger tid på å tørke må andre tørkevalg eller -programmer brukes.

• Hygiene+ Vask og Tørk

Bruk dette programmet til å vaske og umiddelbart tørke opptil 2 kg tøy som krever en allergivennlig og hygienisk vask (babyklær, laken, sengetøy, undertøy, bomullsplagg, osv.).



INFORMASJON

- Hygiene+ programmet er testet og godkjent av «The British Allergy Foundation» (Allergy UK) i Storbritannia.

5.9 Vaske- og tørkeprogrammer



ADVARSEL!

- Under tørkesyklusen rengjør maskinen automatisk loet som kommer fra tøyet. Maskinen bruker vann under tørking. Derfor må vannkranen på maskinen også være åpen mens tørkeprogrammer er i gang.

• 5 Kg Vask & Tørk

Bruk dette programmet for å vaske og tørke opptil 5 kg tøy uten å gjøre noen andre valg.



INFORMASJON

- Når du velger dette programmet, kan du ikke velge tørking.

5.10 Program- og forbrukstabell (for vasking)

NO						Ekstrafunksjon				
Program (°C)		Maks. last (kg)	Vannforbruk (l)	Energiforbruk (kWh)	Maks. hastighet	Forvask	Rask+	Ekstra skylling	Tørking	Valgbart temperaturområde °C
Bomull	90	8	90	2,50	1400	•	•	•	•	90-Kaldt
	60	8	90	1,80	1400	•	•	•	•	90-Kaldt
	40	8	88	0,97	1400	•	•	•	•	90-Kaldt
Eco 40-60	40 ***	8	54	0,955	1400				•	40-60
	40 ***	4	35	0,550	1400				•	40-60
	40 ***	2	28	0,320	1400				•	40-60
	60 **	8	47	0,760	1400				•	40-60
Eco 40-60 + Skaptørr	40 ***	5	61	3,215	1400				•	40-60
	40 ***	2,5	42	1,780	1400				•	40-60
Syntetisk	60	3	60	1,35	1000	•	•	•	•	60-Kaldt
	40	3	58	0,85	1000	•	•	•	•	60-Kaldt
Ull	40	1,5	55	0,50	1000			•		40-Kaldt
Skåneprogram	40	3,5	55	0,72	1000	•				40-Kaldt
Håndvask	30	1	55	0,50	1000					30-Kaldt
Skjorter	60	3,5	45	0,85	800	•	•	•	•	60-Kaldt
Super Xpress	30	2	40	0,15	1400			•	•	30-Kaldt
Xpress	90	8	68	1,90	1400			•	•	90-Kaldt
	60	8	68	1,10	1400			•	•	90-Kaldt
	30	8	68	0,18	1400			•	•	90-Kaldt

• : Kan velges.

* : Velges automatisk, kan ikke kanselleres.

** : Eco 40-60 med 60 °C temperaturvalg er vaskeevne-testprogrammet i samsvar med EN 50229:2015 og energimerketestprogram i samsvar med kommisjonsdelegert regulering (EU) 96/60 EC. Bomullstørking med ekstra tørrvalg er testprogrammet for tørkeytelse i samsvar med EN 50229:2015 og energimerketestprogram i samsvar med kommisjonsdelegert regulering (EU) 96/60/EC. Den maksimale mengden tøy inndeles i grupper som maksimal mengde tøy til tørking og gjenværende mengde tøy til tørking. Deretter må hver tøymengde tørkes ved bruk av alternativet Bomulltørking med ekstra tørr.

***: Eco 40-60 med 40 °C temperaturvalg er vaskeevne-testprogrammet i samsvar med EN 62512 og energimerketestprogram i samsvar med kommisjonsdelegert regulering (EU) 2019/2014

Eco 40-60 med 40 °C temperatur og skaptørrvalg er vaske- og tørrsyklus testprogrammet i samsvar med EN 62512 og energimerketestprogram i samsvar med kommisjonsdelegert regulering (EU) 2019/2014.

-: Se programbeskrivelsen for maksimal mengde innlagt tøy.



INFORMASJON

- Tilleggsfunksjonene i tabellen kan variere etter hvilken modell av maskinen du har.
- Vann- og strømforbruk kan variere i henhold til endringer i vanntrykk, vannhardhet, temperatur, romtemperatur, type og mengde klesvask, valg av tilleggsfunksjoner og sentrifugeringshastighet, samt endringer i elektrisk spenning.
- Du kan se vasketiden til programmet du har valgt på maskinens display mens du velger program. Avhengig av mengden klesvask du har lagt inn i maskinen, kan det være en differanse på 1–1,5 time mellom den varigheten som vises på skjermen og vaskecyklusens faktiske varighet. Varigheten korrigeres automatisk rett etter at vaskeprogrammet har startet.
- «Valgmoduser for tilleggsfunksjoner kan endres av produsenten. Nye utvalgsmodeller kan legges til, eller de eksisterende kan bli fjernet.»
- «Sentrifugeringshastigheten på vaskemaskinen kan variere fra program til program, men sentrifugeringshastigheten kan ikke overstige vaskemaskinens maksimale sentrifugeringshastighet.»
- Velg alltid den laveste temperaturen som er egnet. De mest effektive programmene når det gjelder energiforbruk er generelt de som fungerer ved lavere temperaturer og lenger varighet.
- Støy og gjenværende fuktighetsinnhold påvirkes av sentrifugeringshastigheten: jo høyere sentrifugeringshastighet i sentrifugeringsfasen, desto høyere er støyen og desto lavere blir gjenværende fuktighetsinnhold.

Program- og forbrukstabell (for tørking)

NO	Program (°C)	Maks. last (kg)	Vannforbruk (l)	Energiforbruk (kWh)	Maks. hastighet	Ekstrafunksjon				Tørke-trinn				Valgbart temperaturområde °C
						Forvask	Rask+	Ekstra skylling	Tørking	Ekstra tørr	Skaptørr	Jerntørr	Tidsstyrt tørking-minutter	
Bomull Tørk	-	5	45	3,20	1400				*	•	•	•	•	-
Syntetisk Tørk	-	3	30	2,10	-				*		•	•	•	-
Hygiene+Vask og Tørk	60	2	120	3,80	1400			*	*	•	•	•	•	90-30
5 Kg Vask & Tørk	60	5	94	5,00	1400				*	•	•	•	•	60-Kaldt
Wash & Wear	30	0,5	35	0,60	1200			•	*				•	30-Kaldt
Wash & Wear	30	1	44	1,00	1200			•	*				•	30-Kaldt

Forbruksverdier (NO)

	Temperaturvalg (°C)	Rotasjons hastighet (opm)	Kapasitet (kg)	Programvarighet (t:mm)	Energiforbruk (kWh/syklus)	Vannforbruk (l/syklus)	Vasketemperatur (°C)	Gjenværende fuktighetsinnhold (%)
Eco 40-60	40	1400	8	03:38	0,955	54	40	53
	40	1400	4	02:47	0,550	35	32	53
	40	1400	2	02:47	0,320	28	23	53
Bomull	20	1400	8	03:40	0,600	88	20	53
Bomull	60	1400	8	03:40	1,800	90	60	53
Syntetisk	40	1000	3	02:25	0,850	58	40	40
Xpress	30	1400	8	00:28	0,180	68	23	62
Eco 40-60+Skaptørr	40	1400	5	07:55	3,215	61	25	53
	40	1400	2,5	05:50	1,780	42	24	53

5.11 Valg av tilleggsfunksjoner

Velg ønskede tilleggsfunksjoner før programmet startes. Når et program velges lyser lampene for tilleggsfunksjonene som kan velges sammen med programmet.

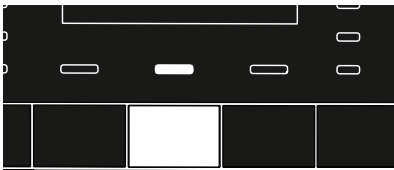
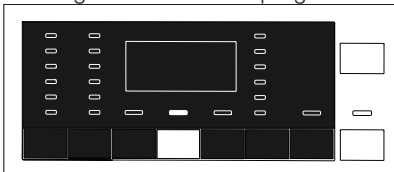

INFORMASJON

- Lampen for tilleggsfunksjonene som ikke kan velges med gjeldende program lyser ikke. Når du trykker på knappene til disse tilleggsfunksjonene, avgis et lydssignal og funksjonen kan ikke velges.

Hvis vaskesyklusen har nådd et punkt der du ikke lenger kan velge tilleggsfunksjoner, kan du ikke velge funksjonen.



INFORMASJON

- Enkelte funksjoner kan ikke velges sammen. Hvis en 2. tilleggs- (hjelpe-) funksjon som kommer i konflikt med den 1. velges før du starter opp maskinen, vil den funksjonen du valgte først bli avbrutt, mens valget av 2. tilleggs- (hjelpe-) funksjon fortsatt vil være aktivt. For eksempel hvis du ønsker å velge hurtigvask etter at du har valgt forvask, vil forvask kanselleres og hurtigvask holdes aktiv.
- En tilleggsfunksjon som ikke kan brukes sammen med programmet kan ikke velges. (Se "Program og forbrukstabell")
- Noen programmer har tilleggsfunksjoner som må brukes sammen med det valgte programmet. Disse funksjonene kan ikke velges bort. Lampe for tilleggsfunksjon allerede valgt.



INFORMASJON

- Hvis valgt fuktighetsnivå (stryketørt, skaptørt, ekstra skaptørt) ikke er nådd ved slutten av tørkesyklusen, vil maskinen forlenge programmets varighet automatisk. Programmet vil vare lenger.
- Hvis tidsstyrt tørking er valgt, vil programmet avsluttes ved tørkesyklusens slutt selv om tøyet ikke er tørt.
- Hvis valgt fuktighetsnivå (stryketørt, skaptørt, ekstra skaptørt) nås i løpet av tørkesyklusen, eller hvis det oppdages at tøyet er ekstra tørt i tidsstyrte tørkevalg, vil programmet vare kortere. Tidsreduksjon vil vises på skjermen.

• Forvask

Forvask er bare nødvendig ved vasking av svært skitten klesvask. Du vil spare energi, vann, vaskemiddel og tid ved ikke å velge forvask.

• Rask+

Denne funksjonen kan brukes med programmer for bomull og syntetisk. Den reduserer vasketiden for lett skittent tøy og antall skylletrinn.



INFORMASJON

- Når du velger denne funksjonen, kan du bare legge halvparten av den maksimale tøymengden som er oppgitt i programtabellen, inn i maskinen.

• Ekstra skylling

Denne funksjonen gjør at produktet foretar enda en skylling i tillegg til den som allerede er utført etter hovedvasken. På den måten kan risikoen for at sensitiv hud (babyer, allergisk hud, osv.) påvirkes av små vaskemiddelrester på tøyet reduseres.



INFORMASJON

- Å trykke én gang vil skylle en gang til, et trykk til vil tilføre dobbelt mengde skylling. Et tredje trykk vil kansellere det.

• Tørking

Denne funksjonen starter tørking av klesvasken etter vask. Se i programtabellen for å finne ut hvilke programmer denne tilleggsfunksjonen kan velges med.

5.12 Tørketrinn

5.12.1 Jerntørr

Tørking fortsetter inntil tørrhetsnivået når trinnet Stryketørt.

5.12.2 Skaptørr

Tørking fortsetter inntil tørrhetsnivået når trinnet Skaptørt.

5.12.3 Ekstra tørr

Tørking fortsetter inntil tørrhetsnivået når trinnet Ekstra skaptørt.



INFORMASJON

- Tørrhetsgraden kan variere avhengig av stoffblanding, stofftype, mengde og fuktighetsnivå på tøyet.
- Plagg med pynt som blonder, tyll, steiner, perler, lenker, osv. og plagg som inneholder mye silke bør ikke tørkes i maskinen.

5.12.4 Tidsstyrt tørking-minutter

For å nå ønsket tørrhetsgrad ved lave temperaturer kan du velge en tørketid på 30, 90 eller minutter.



INFORMASJON

- For tørking av små mengder tøy (opptil to klesplagg) bør det velges tidsstyrte tørketrinn i et tørkeprogram for bomull eller syntetisk tøy, i henhold til type tøy.
- Hvis klesvasken ikke har nådd ønsket tørrhetsgrad ved slutten av tørkeprogrammet, kan du velge tidsstyrt tørking for å fullføre prosessen.
- Når denne funksjonen velges, tørker maskinen i henhold til innstilt tid, uavhengig av tørrhetsnivået som oppnås.

5.13 Tidsvisning

Gjenværende tid for fullføring av programmet, mens det er i gang, vises i formatet timer og minutter: «01:30».



INFORMASJON

- Programvarighet kan avvike fra verdiene i «Program- og forbrukstabell» avhengig av vanntrykk, vannhardhet, temperatur, romtemperatur, tøytype og -mengde, tilleggsfunksjoner som er valgt, samt endringer i strømspenningen.

5.14 End Time (Sluttid)

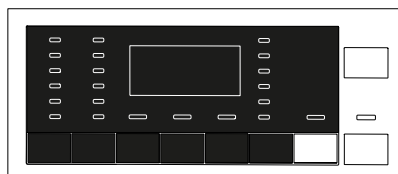

Ved hjelp av **Sluttid**-funksjonen kan du utsette programstart i inntil 24 timer. Når du har trykket på knappen **sluttid**, vises den beregnede sluttiden for programmet. Hvis **Sluttid** justeres, lyser lampen for **Sluttid**. For å aktivere sluttidfunksjonen og slik at programmet blir ferdig til angitt tid må du trykke på knappen **Start/pause** etter at du har stilt inn tiden. **Start/pause**-knappen vil slutte å blinke og fortsette å lyse. Ønsker du å avbryte sluttid-funksjonen, trykker du på **Sluttid**-knappen til lampen for sluttid slås av, eller du kan trykke på **På/av**-knappen for å slå av og på maskinen.

1. Åpne lastedøren, legg i tøyet og ha i vaskemiddel, etc.
2. Velg vaskeprogram, temperatur, sentrifugeringshastighet og eventuelle tilleggsfunksjoner.
3. Still inn ønsket sluttid ved å trykke på **Sluttid**-knappen. **Sluttid** -lampen tennes.
4. **Start/pause**-knapp. Tidsnedtellingen starter. “:” symbolet i midten av sluttiden på skjermen vil begynne å blinke.



INFORMASJON

- Ikke bruk flytende vaskemidler når du aktiverer sluttidfunksjonen! Det er fare for farging av klærne.
- Døren forblir låst under nedtelling av sluttiden. For å låse opp døren, bør maskinen byttes til pausemodus ved å trykke på programstart/-pauseknappen. Mot slutten av nedtellingen slukkes indikatoren for nedtelling av sluttid, vaskesyklusen starter og tidspunktet for det valgte programmet vises på skjermen.
- Når du har fullført valget av sluttid, står sluttiden og varigheten på det valgte programmet på skjermen.

5.15 Starte programmet



1. Trykk på **Start/Pause**-knappen for å starte programmet.
2. Lampen i **Start/Pause**-knappen som tidligere blinket, begynner nå å lyse kontinuerlig, og indikerer at programmet har startet.
3. Lastedøren er låst. Når døren låses, står det «Låser dør» på skjermen.

5.16 Dørlås på lastedøren



Det er et låsesystem på lastedøren som hindrer at lastedøren kan åpnes når vannivået er for høyt til at døren trygt kan åpnes. Når døren er låst, lyser lampen «Lastedør låst»-lampen på panelet.

5.17 Endring av valg etter at programmet har startet

5.17.1 Ilegging av tøy etter at programmet har startet:

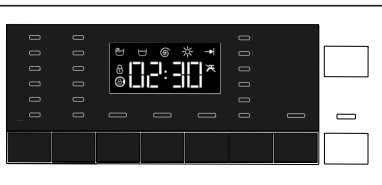

Hvis vannvået i maskinen er passende når du trykker på **Start/pause**-knappen, slukkes «Lastedør låst»-lampen på panelet. Hvis vannvået i maskinen er ikke passende når du trykker på **Start/pause**-knappen, viser panelet at døren er låst.

5.17.2 Sette maskinen i pausemodus:

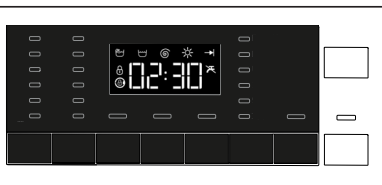

Trykk på **Start/pause**-knappen for å sette maskinen i pausemodus.

5.17.3 Endre programvalg etter at programmet har startet:

Du kan ikke endre programmet når det har startet. Hvis du vrir på **Programvalg-bryteren** når programmet er i gang, avgis det et lydsignal, og ingen endring kan gjøres. Du kan velge det nye programmet etter at du har satt det gjeldende programmet på pause.



INFORMASJON

- Programmet som sist ble valgt starter fra begynnelsen.

5.17.4 Å endre hjelpefunksjon, sentrifugeringshastighet og temperatur

Avhengig av hvilket trinn programmet har nådd, kan du avbryte eller velge tilleggfunksjoner. Se delen «Tilleggsfunksjoner». Du kan også endre innstillinger for hastighet, temperatur og tørking. Se delene «Valg av sentrifugehastighet» og «Temperaturvalg».



INFORMASJON

- Ileggsdøren kan ikke åpnes hvis vanntemperaturen i maskinen er høy, eller hvis vannvået er over døråpningen.

5.18 Barnesikring

Du bruker barnesikringsfunksjonen for å hindre at barn leker med maskinen. Dermed kan du unngå eventuelle endringer i et program som er i gang.



INFORMASJON

- Når barnesikringen er aktiv, kan du slå maskinen av og på ved hjelp av på/av-knappen. Når du slår på maskinen igjen, vil programmet fortsette fra der det sist stoppet.
- Maskinen vil gi et lydsignal når knapper trykkes på mens barnesikringen er aktiv.

5.18.1 Aktivere barnesikringen:

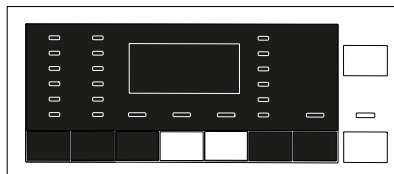

Trykk på, og hold inne knappene for **2. og 3. hjelpefunksjon i tre sekunder**. Etter at nedtellingen «Barnesikring 3-2-1» på skjermen er ferdig, står det «Barnesikring aktivert» på skjermen. Slipp **Tilleggsfunksjonsknapp 2** når dette varselet er vist.

5.18.2 Deaktivere barnesikringen:

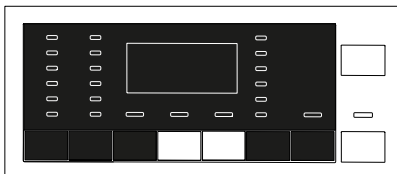

Trykk på, og hold inne knappene for 2. og 3. hjelpefunksjon i tre sekunder.

Etter at nedtelling «Barnesikring 3-2-1» på skjermen er ferdig, forsvinner teksten «Barnesikring aktivert» fra skjermen.

5.19 Avbryte programmet



Programmet avbrytes når maskinen slås av og på igjen. Trykk og hold inn **På/av**-knappen i 3 sekunder. Etter at nedtelling som «3-2-1» på skjermen er ferdig, slår maskinen seg av.



INFORMASJON

- Hvis du trykker på/av-knappen når barnesikring er aktivert, vil ikke programmet avbrytes. Først må du deaktivere barnesikringen. Nedtelling som «3-2-1» kommer opp på displayet.
- Hvis du ønsker å åpne ileggsdøren etter at du har avbrutt programmet, uten at det er ikke mulig å åpne ileggsdøren fordi vannivået i maskinen går over døråpningen, angi programvalgsknappen til pumpe+sentrifugering-programmet til tøm maskinen for vann.

5.20 Programslutt

Når programmet er ferdig, lyser indikatoren for Programslutt og et lydsignal avgis. Hvis du ikke trykker på noen knapper på 2 minutter bytter maskinen til standby-modus. Skjermen og alle indikatorene vil slås av. Hvis du trykker på en knapp eller vrir på **Programvalg**-bryteren når maskinen er i standbymodus, vises de fullførte programtrinnene på skjermen.

5.21 Maskinen har «Standby-modus».

Etter at du har slått på maskinen med på/av-knappen og du ikke starter noen programmer, utfører noen prosedyrer på det valgte trinnet eller utfører noen handlinger på ca. to minutter etter at valgt program er ferdig, går maskinen automatisk i strømsparemodus. Hvis produktet ditt har en skjerm som viser programtiden, slås også denne helt av. Hvis du dreier på Programvalg-bryteren eller trykker på en hvilken som helst knapp, går lampene og skjermen tilbake til sin tidligere tilstand. Valgene du foretar når du går ut av strømsparemodus kan endres. Sjekk at valgene dine er riktige før du starter programmet. Gjør om nødvendig innstillingene dine på nytt. Dette er ikke en feil.

6 Vedlikehold og rengjøring

Produktets levetid blir lengre og problemer som oppstår hyppig, reduseres hvis det rengjøres med jevne mellomrom.

6.1 Rengjøre vaskemiddelskuffen

Fjern pulverrester i skuffen. For å gjøre dette:

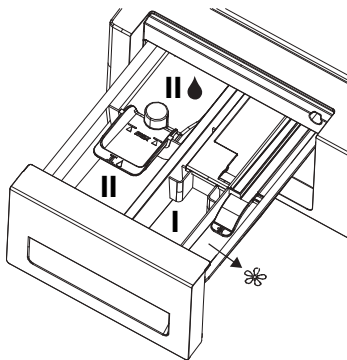

1. Du kan fjerne såpeskuffen ved å trekke den hardt mot deg.



INFORMASJON

- Hvis mer enn en normal mengde tøymykner og flytende såpeblanding begynner å samle seg i tøymyknerdelen, må heverten rengjøres.

2. Vask skuffen og heverten med lunkent vann i vasken. Bruk beskyttelseshansker eller bruk en passende børste for å unngå å berøre restene i skuffen ved rengjøring.
3. Sett på plass skuffen etter rengjøring. Kontroller om heverten befinner seg på den opprinnelige plassen.

6.2 Rengjøre lastedøren og trommelen

For produkter med trommelrengjøringsprogram, se Betjening av produktet - Programmer.

For produkter uten trommelrengjøringsprogram følger du trinnene nedenfor for å **rengjøre trommelen**:

Velg tilleggsfunksjonene **Ytterligere vann** eller **Ekstra skyling**. Bruk **bomullsprogram** uten forvask. Still **temperaturen inn på det nivået som anbefales på**

trommelrengjøringsmiddelet, som fås kjøpt gjennom autoriserte forhandlere. Bruk denne prosedyren **uten tøy i maskinen**. Før du starter programmet, legger du en pose av et spesialrengjøringsmiddel til tromler (hvis du ikke får tak i dette, ha maks. 100 g avkalkingsmiddel) i kammeret for hovedvask. Hvis avkalkingsmiddelet er i tablettform, legger du to bare én tablett i hovedvaskkammer «2». Tørk insiden av trommelen med en ren klut etter at programmet er avsluttet.



INFORMASJON

- Gjenta trommelrengjøringen hver annen måned.
- Bruk et antikalkmiddel som er egnet for vaskemaskiner.



Etter hver vask må du sørge for at ingen fremmedlegemer ligger igjen i trommelen. Hvis hullene på belgen som vises på figuren er blokkerte, må du åpne hullene ved hjelp av en tannstikker.



INFORMASJON

- Fremmede metallstoffer i trommelen vil forårsake rustflekker. Rengjør flekker på trommelens overflate ved å bruke rengjøringsmidler for rustfritt stål. Bruk aldri stålull eller stålsvamp.



ADVARSEL!

- Bruk aldri en svamp eller skrubbemateriale. Det vil skade de lakkerte, forkrommede og plastbelagte overflatene.

6.3 Rengjøre kabinettet og kontrollpanelet

Tørk av maskinen med såpevann eller ikke-etsende, milde gel-rengjøringsmidler etter behov, og tørk av med en myk klut. Bare bruk en myk og fuktig klut til å rengjøre kontrollpanelet.

6.4 Rengjøre vanninntaksfiltrere

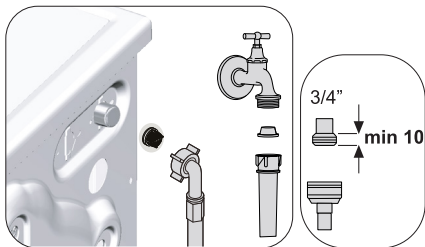

Det er et filter på enden av hver vanninntaksventil på baksiden av maskinen, og også i enden av hver vanninntaksslange ved tilkoblingen til kranen. Disse filtrere forhindrer fremmede stoffer og skitt i vannet fra å komme inn i vaskemaskinen. Rengjør filtre etter behov.

1. Lukk kranene.
2. Fjern mutrene på vanninntaksslangene for å komme til filtrere på vanninntaksventilene. Rengjør dem med en egnet børste. Hvis filtrere er for skitne, må de fjernes fra plassen sin ved bruk av en pinsett eller tang, og rengjøres på denne måten.
3. Ta ut filtrere på den flate enden av vanninntaksslangene sammen med pakningene, og rengjør dem grundig under rennende vann.
4. Sett godt på plass pakninger og filtre, og trekk til slangemutrene for hånd.

6.5 Tømme resterende vann og rengjøre pumpefilteret

Filtersystemet i maskinen din forhindrer at solide gjenstander, slik som knapper, mynter og fabrikkfibre tilstopper pumpepropellen under tømming av vaskevannet. Dermed vil vannet tømmes uten problemer, og levetiden på pumpen vil forlenges. Hvis maskinen ikke tømmer vannet, er pumpefilteret tilstoppet. Filteret må rengjøres når det er tilstoppet eller hver 3. måned. Vannet må først tømmes for å rense pumpefilteret. I tillegg, før transport av maskinen (f.eks. ved flytting til et nytt hus) eller hvis vannet fryser, kan det hende at vannet må tømmes helt ut.



ADVARSEL!

- Fremmedlegemer som blir liggende i pumpefilteret kan skade produktet eller kan forårsake støyproblemer.
- I områder der det er fare for at vannet kan fryse, skal kranen stenges, og vannslangen skal tas av og maskinen må tømmes for vann når den ikke skal brukes.
- Etter hver bruk skal kranen som er koblet til hovedslangen stenges.

For å rengjøre skittent filter og tømme vannet:

1. Kople fra maskinen for å kutte strømtilførselen.



ADVARSEL!

- Temperaturen på vannet inne i maskinen kan stige opp til 90 °C. For å unngå forbrenningsfare må filteret rengjøres etter at vannet i maskinen nedkjøles.

2. Noen av produktene våre har nødtømmeslange og noen har det ikke. Følg trinnene nedenfor for å tømme ut vannet.

Tømme ut vannet når produktet ikke har en nødtømmeslange:

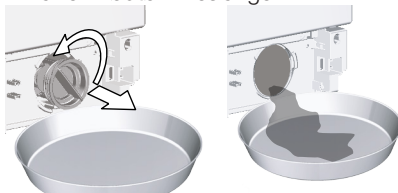

- a. Plasser en stor beholder foran filteret for å samle opp vannet fra filteret.
 - b. Løsne pumpefilteret (mot venstre) inntil vannet begynner å strømme ut. Fyll vannet opp i beholderen du har plassert foran filteret. Ha alltid en klut klar til å suge opp eventuelt vannsøl.
 - c. Når vannet i maskinen er tomt ut, tar du filteret helt ut ved å dreie det.
3. Rengjør alle rester og eventuelle fibre inne i filteret, rundt pumpepropellområdet.
 4. Installer filteret, og dreier det med klokken for å lukke det og gjøre det vanntett.

7 Feilsøking

Programmer starter ikke når lastedøren lukkes.

- Start/pause-/avbryt-tasten er ikke trykket på. >>> *Trykk på Start/pause/avbryt-knappen.
- Det kan være vanskelig å lukke ileggsdøren hvis du har lagt for mye tøy i maskinen. >>> *Reduser tøymengden, og kontroller at ileggsdøren lukkes ordentlig.

Programmet kan ikke startes eller velges.

- Maskinen har gått over til selvbeskyttende modus pga. et problem som har med tilførsel/forsyning å gjøre (linjespenning, vanntrykk e.a.). >>> Trykk og hold på/av-knappen inne i tre sekunder for å nullstille maskinen til fabrikkinnstillinger. (Se: "Avbryte programmet")

Vann i maskinen.

- Noe vann kan ha blitt værende i produktet på grunn av kvalitetskontrollprosesser under produksjonen. >>> Dette er ikke en feil. Vann er ikke skadelig for maskinen.

Det lekker vann fra bunnen av produktet.

- Det kan være problemer med slanger eller pumpefilter. >>> Se til at pakningene på vanninntaksslengene er godt festet. Fest slangen godt til kranen.
- Pumpefilteret er ikke helt lukket >>> Se til at pumpefilteret er helt lukket.

Maskinen fylles ikke med vann.

- Kranen er stengt. >>> Åpne kranen.
- Vanninntaksslangen er bøyd. >>> Rett opp slangen.
- Vanninntaksfilteret er tilstoppet. >>> Rengjør filteret.
- Lastedøren er ikke lukket. >>> Lukk lastedøren.

Maskinen tømmes ikke for vann.

- Vanntømmeslangen kan være tilstoppet eller vridd. >>> Rengjør eller rett ut slangen.
- Pumpefilteret er tilstoppet. >>> Rengjør pumpefilteret.

Maskinen vibrerer eller lager støy.

- Maskinen står ubalansert. >>> Juster føttene for å vatre maskinen.
- En hard gjenstand har kommet inn i pumpefilteret. >>> Gjør rent pumpefilteret.
- Transportskruene er ikke fjernet. >>> Ta bort transportskruene.
- For liten mengde tøy i maskinen. >>> Legg mer tøy i maskinen.
- For mye tøy i maskinen. >>> Ta ut noe av tøyet fra maskinen eller fordel tøyet for hånd for å balansere det mer jevnt i maskinen.
- Maskinen hviler kanskje mot en stiv gjenstand. >>> Kontroller at maskinen ikke hviler mot noe.

Maskinen stoppet rett etter at programmet startet.

- Maskinen har kanskje stoppet midlertidig på grunn av lav spenning. >>> Den vil gjenoppta driften når spenningen gjenopprettes til normalt nivå.

Maskinen tømmer vannet den tar inn med en gang.

- Avløpsslangen er ikke i riktig høyde. >>> Koble til avløpsslangen som beskrevet i brukerveiledningen.

Ikke noe vann kan ses i maskinen under vasking.

- Vannivået er ikke synlig utenfra vaskemaskinen. Dette er ingen feil.

Ileggsdøren kan ikke åpnes.

- Dørlåsen er aktivert på grunn av vannivået i maskinen. >>> Tøm vannet ved å kjøre pumpe- eller sentrifugeringsprogrammet.
- Maskinen varmer opp vannet eller utfører sentrifugering. >>> Vent til programmet er ferdig.
- Låsen på lastedøren er aktivert. Dørlåsen vil deaktiveres noen minutter etter at programmet er ferdig. >>> Vent noen minutter til dørlåsen er deaktivert.
- Ileggsdøren kan sitte fast på grunn av trykket den utsettes for. >>> Ta tak i håndtaket og skyv og trekk i døren for å løse og åpne den.

Vaskingen tar lenger tid enn spesifisert i brukerveiledningen.(*)

- Vanntrykket er lavt. >>> Maskinen venter til den tar inn en tilstrekkelig vannmengde, for å forhindre dårlig vaskevalitet på grunn av den reduserte vannmengden. Derfor blir vasketiden lenger.
- Spenningen kan være lav. >>> Vasketiden forlenges for å unngå dårlige vaskeresultater når forsyningsspenningen er lav.
- Inntakstemperaturen på vannet er lav. >>> Tiden som kreves for å varme opp vannet blir lengere under kalde årstider. Og vasketiden kan forlenges for å unngå dårlige vaskeresultater.
- Antall skyllinger og/eller mengden skyllevann kan ha økt. >>> Maskinen øker mengden skyllevann når det er behov for god skylling og legger til et ekstra skylletrinn etter behov.
- Det har dannet seg mye skum, og det automatiske systemet for absorbering av skum har blitt aktivert på grunn av bruk av for mye vaskemiddel. >>> Bruk anbefalte mengder vaskemiddel.

Programtiden teller ikke ned. (På modeller med skjerm) (*)

- Timeren kan stoppe under vanninntak. >>> Timerindikatoren vil ikke telle ned før maskinen har tatt inn en tilstrekkelig vannmengde. Maskinen vil vente til det er en tilstrekkelig mengde vann for å unngå dårlig vaskeresultat pga. manglende vann. Timerindikatoren vil gjenoppta nedtelling etter dette.
- Timeren kan stoppe under oppvarmingstrinnet. >>> Timerindikatoren vil ikke telle ned før maskinen når den valgte temperaturen.
- Timeren kan stoppe under sentrifugeringstrinnet. >>> Det automatiske deteksjonssystemet for ubalansert tøy kan være aktivert pga. feil fordeling av tøyet i trommelen.

Programtiden teller ikke ned. (*)

- Tøyet i trommelen er ubalansert. >>> Det automatiske deteksjonssystemet for ubalansert tøy kan være aktivert pga. feil fordeling av tøyet i trommelen.

Maskinen bytter ikke til sentrifuge trinnet. (*)

- Tøyet i trommelen er ubalansert. >>> Det automatiske deteksjonssystemet for ubalansert tøy kan være aktivert pga. feil fordeling av tøyet i trommelen.
- Maskinen vil ikke sentrifugere hvis vannet ikke er tømt helt ut.>>> Kontroller filteret og vannuttaksslangen.
- Det har dannet seg mye skum, og det automatiske systemet for absorbering av skum har blitt aktivert på grunn av bruk av for mye vaskemiddel. >>> Bruk anbefalte mengder vaskemiddel.

Vaskeytelsen er dårlig: Tøyet blir grått. (**)

- Utilstrekkelig mengde vaskemiddel har blitt brukt over lang tid. >>> Bruk anbefalt mengde vaskemiddel som passer til vannets hardhet og til tøyet.
- Vaskingen har blitt brukt utført ved lave temperaturer over lang tid. >>> Velg egnet temperatur for vasken som skal vaskes.
- Utilstrekkelig mengde vaskemiddel brukes med hardt vann. >>> Hvis det brukes en utilstrekkelig mengde vaskemiddel med hardt vann, sitter skitten på klærne, slik at de blir grå over tid. Det er vanskelig å fjerne denne gråheten når den oppstår. Bruk anbefalt mengde vaskemiddel som passer til vannets hardhet og vasken.
- For mye vaskemiddel har blitt brukt over lang tid. >>> Bruk anbefalt mengde vaskemiddel som passer til vannets hardhet og til tøyet.

Vaskeytelsen er dårlig: Flekker forsvinner ikke, eller vasken blir ikke hvitere. (**)

- Utilstrekkelig mengde vaskemiddel brukes. >>> Bruk anbefalt mengde vaskemiddel som passer til tøyet.
- For mye tøy i maskinen. >>> Ikke fyll for mye tøy i maskinen. Legg inn med de anbefalte mengdene i «Program- og forbrukstabellen».
- Feil program og temperatur er valgt. >>> Velg egnet program og temperatur for vasken som skal vaskes.
- Feil type vaskemiddel brukes. >>> Bruk originalt vaskemiddel som passer til maskinen.
- Vaskemiddelet er tilsatt i feil beholder.>>> Ha vaskemiddel i riktig beholder. Ikke bland blekemiddelet og vaskemiddelet med hverandre.

Vaskeytelsen er dårlig: Oljeflekker vises på klesvasken. (**)

- Regelmessig trommelrengjøring er ikke utført. >>> Rengjør trommelen regelmessig. Se 6.2 om dette.

Vaskeytelsen er dårlig: Klærne lukter vondt. (**)

- Lukter og bakterielag dannes på trommelen som en følge av kontinuerlig vask ved lavere temperaturer og/eller med korte programmer.>>> La vaskemiddelskuffen og illeggsdøren stå på gløtt etter hver vask. Dermed kan det ikke dannes et fuktig miljø som er bra for bakterier på innsiden av maskinen.

Fargen på klærne er bleket. (**)

- Ekstra vask har blitt lagt inn. >>> Ikke overbelast maskinen.
- Vaskemiddelet kan ha blitt fuktig. >>> Oppbevar vaskemidler lukket i et fuktfritt miljø, og ikke utsett det for høye temperaturer.
- En høyere temperatur er valgt. >>> Velg riktig program og temperatur etter type og skittenhetsgrad på vasken.

Maskinen skyller ikke godt nok.

- Mengden, merket og oppbevaringsforholdene for vaskemiddelet som brukes er ikke riktig.>>> Bruk et vaskemiddel som passer for vaskemaskinen og vasken. Hold vaskemiddel lukket i et fuktfritt miljø, og ikke utsett det for høy temperatur.
- Vaskemiddelet har blitt tilsatt i feil kammer. >>> Hvis vaskemiddel tilsettes i forvaskammeret, selv om forvask ikke velges, kan maskinen ta inn dette vaskemiddelet under skylle- eller tøymyknertrinnet. Tilsatt vaskemiddel i riktig del.
- Pumpefilteret er tilstoppet.>>> Kontroller filteret.
- Vannuttaksslangen er bøyd.>>> Kontroller vannuttaksslangen.

Vasken blir stiv etter vask. (**)

- Utilstrekkelig mengde vaskemiddel brukes. >>> Hvis vannets hardhet er høy kan bruk av utilstrekkelig mengde vaskemiddel gjøre at vasken blir stiv over tid. Bruk passende mengde vaskemiddel ifølge vannets hardhet.
- Vaskemiddelet har blitt tilsatt i feil kammer. >>> Hvis vaskemiddel tilsettes i forvaskammeret, selv om forvask ikke velges, kan maskinen ta inn dette vaskemiddelet under skylle- eller tøymyknertrinnet. Tilsatt vaskemiddel i riktig del.
- Vaskemiddelet kan være blandet med tøymykneren. >>> Ikke bland tøymykneren med vaskemiddelet. Vask og rengjør skuffen med varmt vann.

Klærne lukter ikke som tøymykneren. (**)

- Vaskemiddelet har blitt tilsatt i feil kammer. >>> Hvis vaskemiddel tilsettes i forvaskammeret, selv om forvask ikke velges, kan maskinen ta inn dette vaskemiddelet under skylle- eller tøymyknertrinnet. Vask og rengjør skuffen med varmt vann. Tilsatt vaskemiddel i riktig del.
- Vaskemiddelet kan være blandet med tøymykneren. >>> Ikke bland tøymykneren med vaskemiddelet. Vask og rengjør skuffen med varmt vann.

Opphoping av rester i vaskemiddelskuffen. (**)

- Vaskemiddelet ble tilsatt i våt skuff. >>> Tørk vaskemiddelskuffen før du legger i vaskemiddel.
- Vaskemiddelet som brukes er fuktig. >>> Oppbevar vaskemidler lukket i et fuktfritt miljø, og ikke utsett dem for høye temperaturer.
- Vanntrykket er lavt.>>> Kontroller vanntrykket.
- Vaskemiddelet i hovedvaskbeholderen kan ha blitt vått mens vannet til forvasken ble tatt inn. Hullene på vaskemiddelbeholderen er blokkerte. >>> Kontroller hullene og rengjør dem hvis de er tilstoppet.
- Det er et problem med ventilene i vaskemiddelskuffen. >>> Ring den autoriserte serviceteknikeren.
- Vaskemiddelet kan være blandet med tøymykneren. >>> Ikke bland tøymykneren med vaskemiddelet. Vask og rengjør skuffen med varmt vann.

Det er vaskemiddel igjen i vasken. (**)

- Ekstra vask har blitt lagt inn. >>> Ikke overbelast maskinen.
- Feil program og temperatur er valgt. >>> Velg egnet program og temperatur for vasken som skal vaskes.
- Feil vaskemiddel ble brukt. >>> Velg passende vaskemiddel for vasken som skal vaskes.

For mye skum dannes i maskinen. (**)

- Feil vaskemiddel brukes i vaskemaskinen. >>> Bruk et vaskemiddel som anbefales til vaskemaskinen.
- For mye vaskemiddel brukes. >>> Bare bruk en tilstrekkelig mengde vaskemiddel.
- Vaskemiddelet er oppbevart under feil forhold. >>> Oppbevar vaskemiddel på et lukket og tørt sted. Ikke lagre det på svært varme steder.
- Noen nettingplagg, som tyll, kan skumme mye på grunn av teksturen.>>> Bruk mindre mengder vaskemiddel for denne typen plagg.
- Vaskemiddelet er tilsatt i feil beholder.>>> Ha vaskemiddel i riktig beholder.
- Tøymyknertas inn for tidlig. >>> Det kan være et problem i ventilene eller i tøymyknertskuffen. Ring den autoriserte serviceteknikeren.

Skum strømmer over i vaskemiddelskuffen.

- For mye vaskemiddel er brukt. >>>>Bland én spiseskje tøymyknert og ½ liter vann og hell blandingen i hovedvaskbeholderen i vaskemiddelskuffen.
- Tilsatt vaskemiddel i maskinen som egner seg for programmene og maksimale laster som indikeres i "Program- og forbrukstabell". Når du bruker ekstra kjemikalier (flekkefjernere, blekemidler osv.), reduser mengden vaskemiddel.

Vasken blir våt på slutten av programmet. (*)

- Det har dannet seg mye skum, og det automatiske systemet for absorbering av skum har blitt aktivert på grunn av bruk av for mye vaskemiddel. >>> Bruk anbefalte mengder vaskemiddel.

Tøking tar for lang tid.

- For mye tøy er lagt inn. >>> Ikke fyll for mye tøy i maskinen.
- Tøyet er ikke nok sentrifugert. >>> Sentrifuger ved høyere hastighet under vasketrinn i vaskemaskinen med tørketrommel.
- Kranen er stengt. >>> Åpne kranen.

Tøyet er fortsatt fuktig etter tøking.

- Du har kanskje ikke valgt riktig program i forhold til typen tøy.>>>Sjekk vaskeanvisningene på tøyet og velg et egnet program, eller bruk i tillegg tidsinnstilte programmer.
- For mye tøy er lagt inn. >>> Ikke fyll for mye tøy i maskinen.
- Tøyet er ikke nok sentrifugert. >>> Sentrifuger ved høyere hastighet under vasketrinn i vaskemaskinen med tørketrommel.

Maskinen starter ikke eller programmet kan ikke startes.

- Strømledningen er kanskje ikke plugget i. >>> Se til at strømledningen er plugget i.
- Programmet kanskje ikke stilt inn eller du har ikke trykket på start/pause/avbryt-knappen. >>> Kontroller at programmet er stilt inn og at maskinen ikke er i pausemodus.
- Barnesikring aktivert. >>> Deaktiver barnesikring.

Tøyet har blitt krympet, tovet eller skadet.

- Du har kanskje ikke valgt riktig program i forhold til typen tøy. >>>Sjekk vaskeanvisningene på tøyet og velg et egnet program, eller bruk i tillegg tidsinnstilte programmer. Tørk ikke tøy som ikke egner seg for tøking i tørketrommel.

Maskinen tørker ikke.

- Tøyet er ikke tørt eller tørkefunksjonen er ikke aktivert. >>> Kontroller at tørkefunksjonen er valgt etter det valgte vaskeprogrammet.

Leggsdøren kan ikke åpnes.

Døren på vaskemaskinen åpnes ikke av sikkerhetshensyn. >>> Hvis indikatoren for dør låst fortsatt vises på skjermen etter tøking, holder vaskemaskinen leggsdøren låst til den avkjøles.

(*)Maskinen går ikke til sentrifugeringstrinn når vasken ikke er jevnt fordelt i trommelen for å unngå skade på maskinen og omgivelsene. Vasken må fordeles jevnt og sentrifugeres på nytt.

(**) Regelmessig trommelrengjøring er ikke utført. >>> Rengjør trommelen regelmessig. Se 6.2



FORSIKTIG!

- Hvis du ikke kan løse problemet selv om du følger instruksjonene i denne delen, kontakt forhandleren eller den autoriserte serviceteknikeren. Aldri forsøk på å reparere et defekt produkt selv.

FRASKRIVELSE/ADVARSEL (NO)

Noen (enkle) feil kan håndteres tilstrekkelig av sluttbrukeren uten at det oppstår noe sikkerhetsproblem eller usikker bruk, forutsatt at de utføres innenfor grensene og i samsvar med følgende instruksjoner (se avsnittet "Selvreparasjon").

Derfor, med mindre annet er tillatt i avsnittet "Selvreparasjon" nedenfor, skal reparasjoner rettes til registrerte profesjonelle reparatører for å forhindre sikkerhetsproblemer. En registrert profesjonell reparatør er en profesjonell reparatør som har fått tilgang til instruksjonene og reservedelslisten til dette produktet av produsenten i henhold til metodene beskrevet i lovgivning i henhold til direktiv 2009/125/EF. **Imidlertid er det kun serviceagenten (dvs. autoriserte profesjonelle reparatører) som du kan nå gjennom telefonnummeret som er oppgitt i brukerhåndboken/garantikortet eller gjennom din autoriserte forhandler, som kan gi service under garantibetingelsene. Vær derfor oppmerksom på at reparasjoner av profesjonelle reparatører (som ikke er autorisert av Beko) annullerer garantien.**

Selvreparasjon

Selvreparasjon kan gjøres av sluttbrukeren med hensyn til følgende reservedeler: dør, dørhengsel og tetninger, andre tetninger, dørlåsenhet og periferiutstyr av plast slik som vaskemiddeldispensere (en oppdatert liste er også tilgjengelig i support.beko.com fra og med 1. mars 2021).

For å sikre produktsikkerhet og for å forhindre risiko for alvorlig personskade, skal den nevnte selvreparasjonen gjøres i henhold til instruksjonene i brukerhåndboken for selvreparasjon eller instruksjonene som er tilgjengelige på support.beko.com. For din egen sikkerhet, trekk ut produktet før du prøver å reparere det selv.

Reparasjons- og reparasjonsforsøk av sluttbrukere for deler som ikke er oppført i en slik liste og/eller som ikke følger instruksjonene i brukerhåndbøkene for selvreparasjon eller som er tilgjengelige på support.beko.com, kan føre til sikkerhetsproblemer som ikke kan tilskrives Beko, og vil annullere garantien på produktet.

Derfor anbefales det sterkt at sluttbrukere avstår fra å forsøke å utføre reparasjoner som faller utenfor nevnte liste over reservedeler, og i slike tilfeller kontakter autoriserte profesjonelle reparatører eller registrerte profesjonelle reparatører. Slike forsøk fra sluttbrukere kan tvert imot forårsake sikkerhetsproblemer og skade produktet og deretter føre til brann, flom, elektrisk stød og alvorlig personskade.

Bla. annet følgende reparasjoner rettes til autoriserte profesjonelle reparatører eller registrerte profesjonelle reparatører: motor, pumpeenhet, hovedkort, motorkort, displaykort, ovner osv.

Produsenten/selgeren kan ikke holdes ansvarlig i noe tilfelle der sluttbrukere ikke overholder ovenstående.

Tilgjengeligheten av reservedeler til vaskemaskinen eller vaskemaskinen/tørketrommelen du kjøpte er 10 år. I løpet av denne perioden vil originale reservedeler være tilgjengelige for å bruke vaskemaskinen eller vaskemaskinen/tørketrommelen.



Tvättmaskin-Torktumlare

Bruksanvisning

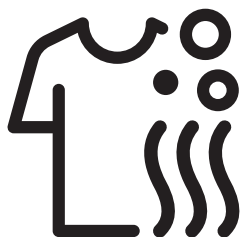

HITV 8733 B2



Läs den här bruksanvisningen först!

Bästa kund,

Tack för att du valt en Beko-produkt. Vi hoppas att du får ut maximalt av produkten som har tillverkats i en högteknologisk anläggning och utrustats med toppmodern teknik. Därför vill vi att du läser hela bruksanvisningen noggrant innan du använder den och förvara den för framtida referens. Om du överlåter produkten till någon annan ska du även överlämna bruksanvisningen. Följ alla varningar och informationen i bruksanvisningen. Följande symboler används genomgående i bruksanvisningen:

	FARA!
• Varning för elektrisk stöt.	

	FARA!
• Varning för produktvikt	

	FARA!
• Varning för brandfara.	

	VAR FÖRSIKTIG!
• Varning för farliga situationer med hänsyn till hälsa och egendom.	

	VIDTA FÖRSIKTIGHET!
• Försiktighetsåtgärder som behöver vidtas.	



INFORMATION

- Viktig information eller praktiska tips om användning.



- Läs bruksanvisningen.



- Förpackningsmaterialen till produkten tillverkas av återvinningsbara material i enlighet med regleringar.
- Kasta inte förpackningsmaterialen i hushållsavfallet eller med annat avfall. Ta förpackningsmaterialen till ett insamlingsställe som har tilldelats av lokala myndigheter.



- Allergy UK är varumärket för The British Allergy Foundation. Deras huvudsakliga erkännande är "Seal of Approval". När du ser en produkt med denna logotyp på den, kan du vara trygg att produkten är vetenskaplig testad för att bevisa att den är effektiv för att minska / ta bort allergener från omgivningen för allergiker och astmatiker eller produkten har avsevärt minskat allergen / kemikalieinnehåll.



Den här produkten har tillverkats med den senaste teknologin under miljövänliga

1 Viktiga anvisningar för säkerhet och miljö

I det här avsnittet finns säkerhetsanvisningar som hjälper dig att skydda dig från risk för personskada eller skada på egendom. Om du underlåter att följa de här instruktionerna blir garantin ogiltig.

1.1 Allmän säkerhet



VAR FÖRSIKTIG!

- Den här produkten kan användas av barn från 8 år och av personer vars fysiska, känslomässiga eller mentala förmåga inte är fullt utvecklad eller som saknar full erfarenhet och nödvändiga kunskaper under förutsättning att de övervakas eller utbildas i säker produktanvändning och de risker detta medför. Barn ska inte leka eller pilla med enheten. Rengöring och underhåll får inte utföras av barn om de inte övervakas av någon. Barn under 3 år bör hållas borta om de inte är kontinuerligt övervakade.



VIDTA FÖRSIKTIGHET!

- Placera aldrig produkten på en heltäckningsmatta. Annars kan luftflödet under maskinen orsaka att elektriska komponenter överhettas. Detta kan ge stora problem med produkten.



INFORMATION

- Se alltid till att installationsprocedurer utförs av kompetenta personer. Tillverkaren ska inte hållas ansvarig för skador som kan uppkomma från processer som utförs av obehöriga personer.



VIDTA FÖRSIKTIGHET!

- Om produkten ska användas i en garderob/skåp/modul rekommenderas att dörrarna till garderoben/skåpet/modulen är öppna under drift i de fall där det inte finns några öppningar för att ge tillräcklig luftcirkulation.

1.1.1 Elsäkerhet



FARA!

- Om produkten är behäftad med fel ska den inte användas om den inte först repareras av ett behörigt serviceombud. Det finns risk för elektriska stötar!
- Tvätta aldrig produkten genom att sprida vatten över eller hålla vatten i den! Det finns risk för elektriska stötar!



VAR FÖRSIKTIG!

- Om strömkabeln skadas ska den bytas av tillverkaren, ett serviceställe eller en motsvarande behörig person (företrädesvis en elektriker) eller någon som har fått behörigheten för att undvika möjliga risker.



VIDTA FÖRSIKTIGHET!

- Koppla ur produkten när den inte används.
- Rör aldrig kontakten med våta händer! Dra aldrig ut kontakten genom att dra i kabeln, dra alltid ur genom att hålla i kontakten.
- Produkten måste kopplas ur under installation, underhåll, rengöring och reparation.
- Gör inga anslutningar via förlängningskablar eller förgreningskontakter.



INFORMATION

- Din produkt är utformad för att avbryta användningen efter ett eventuellt strömavbrott. Om du vill avbryta programmet, se avsnittet "Avbryta programmet".

1.1.2 Produktsäkerhet



FARA!

- Öppna aldrig luckan eller avlägsna filtret när det fortfarande finns vatten i trumman. Annars finns risk för översvämning och skada från hett vatten.



VAR FÖRSIKTIG!

- Vattentillförseln och dräneringsslangarna måste sitta fast ordentligt och förbli oskadade. Annars finns det risk för vattenläckage.



VIDTA FÖRSIKTIGHET!

- Produkten bör användas utan att ta bort den övre plattan.



INFORMATION

- Använd inte våld för att öppna den låsta luckan. Luckan blir klar för att öppnas bara några minuter efter att tvättprogrammet har kommit till slutet. Om maskinen inte har svalnat tillräckligt i slutet av programmet, kan luckan inte öppnas. Använd inte våld för att öppna luckan. Den måste svalna själv. Luckan och låsmekanismen kan skadas.
- I området där produkten är installerad får det inte finnas en låsbar, glidande eller gångjärnsdörr som kommer att begränsa den fullständiga öppningen av luckan.



INFORMATION

- Följ anvisningarna på textiletiketterna och på tvättmedelsförpackningen.
- Använd tvättmedel, mjukmedel och andra tillsatser som passar för tvättmaskinen.
- Installera inte och lämna inte den här produkten på platser där den utsätts för utomhusförhållanden.
- Ingen åverkan får göras på reglagen.
- Om en icke-självåterställande termisk avstängning krävs för att uppfylla standarden ska instruktionerna för apparater som innehåller en icke-självåterställande termisk avstängning som återställs genom bortkoppling från elnätet inkludera följande innehåll: **IAKTTAG FÖRSIKTIGHET!** För att undvika fara på grund av oavsiktlig återställning av den termiska avstängningen får denna apparat inte matas via en extern omkopplingsanordning, t. ex. en timer, eller anslutas till en krets som regelbundet slås på och av systematiskt.

1.1.3 Varningar vid torkning



FARA!

- Tvätt som tidigare tvättats, rengjorts, smutsats ned eller fläckats ned med bensin, lösningsmedel eller andra lättantändliga eller explosiva ämnen får inte torkas i maskinen, eftersom de ger ut brandfarlig eller explosiv ånga. Det kan orsaka brandfara.



FARA!

- Kläder som smutsats ner med matolja, aceton, alkohol, bensin, gasolja, fläckborttagare, terpentiner, vax och vaxborttagare måste tvättas i varmt vatten med hög koncentration av tvättmedel innan de torkas. Det kan orsaka brandfara.
- Skumgummi (latexskum), duschmössor, vattentäta textilier, kläder eller kuddar med gummistöd eller gummiskumkuddar får inte torkas med torkfunktionen. Det kan orsaka brandfara.
- Om du använder tvättboll, tvättmedelsmätare, tvättburar och bollar i din maskin, kan de smälta under torkning. Använd inte dessa produkter om torkningsprogrammet ska väljas. Det kan orsaka brandfara.
- När du använder industrikemikalier för rengöring, använd inte torkfunktionen. Det kan orsaka brandfara.



FARA!

- Rör inte vid luckan med bara händer efter torkning. Det finns risk för brännskador.
- För att bibehålla tvätten vid en temperatur som hindrar dem från att skadas, utförs ett kylningssteg som ett slutligt steg. Om du öppnar luckan innan nedkylningen är klar kan du utsättas för het ånga. Det finns risk för skållning.



FARA!

- Om torkprogrammet avbryts (som ett resultat av avbrutet program eller strömavbrott), kan tvätten i maskinen vara varm. Var försiktig!



VAR FÖRSIKTIG!

- Stoppa inte maskinen innan torkprogrammet är klart. Om du måste stoppa maskinen, ta bort all tvätt och lägg den på en lämplig plats för att låta svalna.
- Din produkt passar för arbete i en omgivning med temperaturer mellan 0 °C och +35 °C.



VAR FÖRSIKTIG!

- Omgivande temperaturer mellan +15 °C och +25 °C är optimala arbetstemperaturer för din produkt.
- Låt inte husdjur komma in i produkten. Kontrollera inuti produkten innan användning.
- Överbelasta inte produkten vid torkningen. Följ de maximala tvättvikter som anges för torkning.



VIDTA FÖRSIKTIGHET!

- Torka inte lädertvätt eller tvätt som innehåller läder (t.ex. läderjeans). Färgen från läderdelar kan färga av sig på andra textilier.
- Stäng av maskinen vid fel som inte kan avhjälpas genom att tillämpa informationen som ges i säkerhetsanvisningarna och koppla sedan ur strömkabeln och kontakta ett behörigt serviceombud.
- Du kan tvätta eller torka tvätt eller tvätta samt torka tvätt i din tvättmaskin och torktumlare. Maskinen får inte endast användas för att torka våta tvättar under lång tid. När maskinen används endast för torkning, måste det köras tomt utan tvätt i ett kort tvättprogram efter var 15:e användning.



VIDTA FÖRSIKTIGHET!

- Kontrollera alla kläder innan du lägger dem i maskinen och se till att de inte har föremål som tändare, mynt, metalldelar, nålar i fickorna eller inuti.
- Underkläder med metallskenor får inte torkas i maskinen. Metallstöd kan lossna under torkning och orsaka skada i maskinen. Lägg i en påse eller i ett örngott.
- Torka inte stor tvätt såsom tyllgardiner, gardiner, sängkläder, filter eller mattor i maskinen. Annars kan tvätten bli skadad.



INFORMATION

- Torka inte otvättad tvätt i maskinen.
- Använd inte mjukmedel eller antistatiska produkter i maskinen om inte detta rekommenderas av tillverkarna.
- Produkter såsom textilmjukgöringsmedel måste användas i enlighet med tillverkarens instruktioner.
- Torka inte ömtåliga plagg, såsom silke, ylle etc. i maskinen. Annars kan yllekläder krympa och andra känsliga kläder kan skadas.
- Kontrollera symboler på plaggets etikett före tvättning och torkning.

1.2 Avsedd användning



INFORMATION

- Den här produkten är avsedd för privat bruk. Den är inte avsedd för kommersiell användning och får inte användas för något annat syfte.
- Använd endast produkten för tvätt, sköljning och torkning av textilier som är märkta därefter.
- Tillverkaren fråntar sig allt ansvar för fel som uppkommer till följd av felaktig användning eller transport.
- Servicelivslängden för produkten är 10 år. Under den här tiden är originaldelar tillgängliga för att maskinen ska fungera korrekt.
- Den här apparaten är avsedd att användas i hushåll och liknande applikationer som:
 - personalköksområden i butiker, kontor och andra arbetsmiljöer;
 - bondgårdar;
 - av kunder i hotell, motell och andra boendemiljöer;
 - bed and breakfast-liknande miljöer;
 - områden för gemensamt bruk i lägenheter eller tvättstugor.

1.3 Barnsäkerhet



VAR FÖRSIKTIG!

- Barn under 3 år måste hållas borta från maskinen såvida de inte övervakas kontinuerligt.
- Förpackningsmaterial är farliga för barn. Förvara förpackningsmaterialen på en säker plats, oåtkomligt för barn.
- Elektriska produkter är farliga för barn. Håll barnen borta från produkten när den går. Låt dem inte leka med produkten. Använd barnlåsfunktionen för att förhindra att barn leker med produkten.
- Glöm inte att stänga luckan när du lämnar rummet där produkten är placerad.
- Förvara alla tvättmedel och tillsatser på en säker plats på avstånd från barn genom att stänga luckan till tvättmedelsfacket eller täta tvättmedelsförpackningen.

1.4 Efterlevnad av WEEE-direktivet och bortskaflande av avfallsprodukter

Denna produkt innehåller inga skadliga och förbjudna material som beskrivs i "Förordningen om kontroll av elektriskt avfall och avfall från elektronisk utrustning (Waste Electrical and Electronic Equipment)" utfärdad av Turkiets Det efterlever WEEE-direktivet.



Bidra till att skydda miljön och naturen genom att återvinna använda produkter. Av säkerhetsskäl ska du kapa strömkabeln och ta sönder låsmekanismen för luckan så att den inte går att använda innan du gör dig av med produkten.

Efterlevnad av RoHS-direktivet:

Produkten du har köpt uppfyller kraven enligt EU RoHS-direktivet (2011/65/EU).

Den innehåller inte skadliga och förbjudna ämnen enligt specifikationerna i direktivet.

1.5 Förpackningsinformation

Förpackningsmaterialen till produkten tillverkas av återvinningsbara material i enlighet med våra nationella miljölagar. Kasta inte förpackningsmaterial i hushållsavfallet. Ta förpackningsmaterialen till ett insamlingsställe som har tilldelats av lokala myndigheter.

2 Din tvättmaskin/ torktumlare

2.1 Översikt

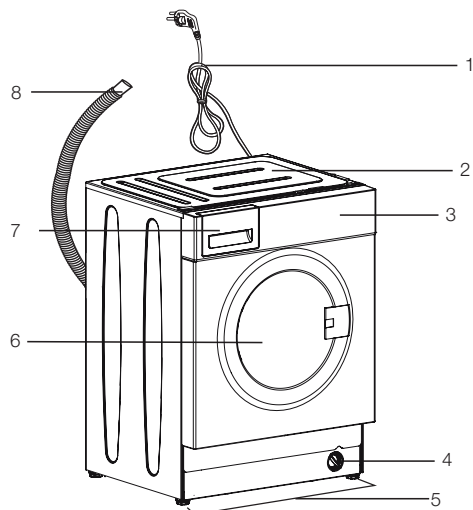

- 1- Strömkabel
- 2- Övre panel
- 3- Kontrollpanel
- 4- Filterlock
- 5- Justerbara fötter
- 6- Lucka för påfyllning
- 7- Tvättmedelsfack
- 8- Vattenavlopps slang

2.2 Förpackningens innehåll



Strömkabel



Vattenavloppsslang

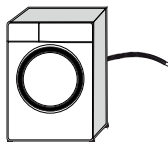

Transportbultar

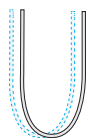
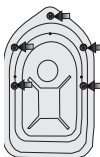

Huvudvatteninloppsslang

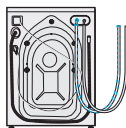

Bruksanvisning



Plastplugggrupp



- Bilderna i den här bruksanvisningen är schematiska och kanske inte överensstämmer exakt med din produkt.

2.3 Tekniska specifikationer

Leverantör	Beko
Modell	HITV 8733 B2
	7165145700
Centrifugeringshastighet (varv/min)	1400
Tvätt Kapacitet (bomull) kg	8
Torkning Kapacitet (bomull) kg	5
Inbyggd	Ja
Höjd (cm)	82
Bredd (cm)	60
Djup (cm)	55
Enkelt vattenintag/dubbel vattenintag	• / -
• Tillgänglig	
El-ingång (V/Hz)	230 V / 50Hz
Full ström (A)	10
Full effekt (W)	2200
Kod för huvudmodell	9620



INFORMATION

ENERGY

SUPPLIER'S NAME MODEL IDENTIFIER → (*)

A

- Modellinformationen som lagras i produkt databasen kan nås genom att gå in på följande webbplats och söka efter din modellidentifi erare (*) som finns på energimärket.
<https://eprel.ec.europa.eu/>

Symboltabell

Förtvätt	Snabb	Snabb+	Extra Sköljning	Extra vatten	Antiskrynkling	Borttagning av djurpäl s	Ånga	Nattläge	Blöttagnings	Fördröjd sköljning	Stöpnings	AutoDos	Val av flytande tvättmedel	Mjukmedelsval	
Sköljning	Centrifuger ing+Tömning	Tömning	Temperatur	Centrifuger ing	Nej Centrifuger ing	Kranvätten (Kall)	Inget vatten	Tidsfördröjning	Låcka Lås	Barn Lås	På/Av	Start/Paus	Nedsänksnivå	Lägg till plagg	Hämtat program
Tvätt	Ok (Slut)	Avbryt	Antiskrynkling+	Torkning	Extratork	Skåptork	Stryktork	Tidsinställd torkning							

3 Installation

För att göra produkten klar för användning, se informationen i bruksanvisningen och se till att elektricitet, vattentillförsel och vattenavlopp är korrekta. Om de inte är det ska du tillkalla en kvalificerad tekniker och rörmokare för att få nödvändiga reparationer utförda.



FARA!

- Låt installation och elektriska anslutningar av produkten göras av kompetenta personer. Tillverkaren ska inte hållas ansvarig för skador som kan uppkomma från processer som utförs av obehöriga personer.



FARA!

- Din produkt är för tung för en person att bära.



VAR FÖRSIKTIG!

- Före installationen ska du göra en visuell kontroll av produkten för att se om det finns några skador. Om så är fallet får den inte installeras. Skadade produkter utgör en risk för din säkerhet.



VIDTA FÖRSIKTIGHET!

- Förberedelse av plats och elektricitet, kranvatten och utloppsvatten på installationsplatsen är kundens ansvar.
- Se till att vatteninlopp och utloppsslangar, samt strömkabeln inte är vikta, snodda eller klämda när du trycker in produkten på plats efter installation eller rengöring.

3.1 Lämplig installationsplats

- Placera produkten på en fast, plan och jämn yta. Placera inte enheten på en mjuk matta eller andra liknande ytor.
- Placera inte produkten nära kanten om golvet har trappsteg. Placera inte heller produkten på någon plattform.
- Placera inte produkten på strömkabeln.

- Installera inte produkten på platser där temperaturen kan falla under 0° C. (Se Varningar vid torkning)
- Det föreslås att en lucka lämnas på sidorna av maskinen för att reducera vibrationer och buller
- I området där produkten är installerad får det inte finnas en låsbar, glidande eller gångjärnsdörr som kommer att begränsa den fullständiga öppningen av luckan.
- Använd produkten i en dammfri miljö med god ventilation.
- Placera inte värmekällor såsom spishållar, strykjärn, ugnar, etc. på tvättmaskinen och använd dem inte på produkten.

3.2 Avlägsna förpackningsmaterialet



Luta maskinen bakåt för att avlägsna förpackningsmaterialet. Avlägsna förpackningsförstärkningsmaterialet som sitter fastsatt i bandet.



FARA!

- Din produkt är tung. Avlägsna förpackningsförstärkningsmaterialet som det visas i figuren.
- Var försiktig så du inte klämmer handen under maskinen under den här proceduren.

3.3 Öppna transportbultarna



VIDTA FÖRSIKTIGHET!

- Ta inte bort transportbultarna innan du tar bort förpackningsförstärkningarna.
- Ta bort transportbultarna innan tvättmaskinen ska användas! Annars kan produkten skadas.

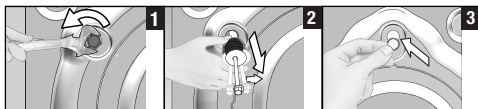

- 1 Använd ett verktyg för att lossa alla bultar tills de snurrar fritt.
- 2 Avlägsna transportsäkerhetsbultarna genom att vrida dem något.
- 3 Montera plastskydden (medföljer i en påse med bruksanvisningen) i hålen på panelens baksida.



INFORMATION

- Förvara transportbultarna på en säker plats för att återanvända dem när tvättmaskinen ska flyttas i framtiden.
- Flytta aldrig enheten utan transportbultarna ordentligt monterade på plats.

3.4 Ansluta vatteninlopp



INFORMATION

- Vatteninloppets tryck måste ligga mellan 1 och 10 bar för att köra produkten (0,1 – 1 MPa). Det är i praktiken nödvändigt att ha 10-80 liter vatten från kranen per minut för att produkten ska köras utan problem. Montera en tryckreducerande ventil om vattentrycket är högre.



VAR FÖRSIKTIG!

- Modeller med ett vatteninlopp får inte anslutas till varmvattenkranen. I ett sådant fall blir tvätten skadad eller så växlar produkten till skyddsläge och fungerar inte.
- Använd inte gamla eller använda vatteninloppsslangar på den nya produkten. Det kan orsaka fläckar på tvätten.

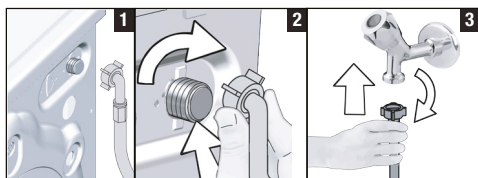

- 1 Anslut specialslangarna som medföljer produkten till vatteninloppen på produkten.



VAR FÖRSIKTIG!

- Säkerställ att kallvattenkopplingen är rätt ansluten vid installationen av produkten. Annars kan din tvätt vara varm i slutet av tvättprogrammet och därmed bli sliten.
- 2 Dra åt slangmuttrarna ordentligt för hand. Använd aldrig en skiftnyckel när du drar åt muttrarna.
 - 3 Öppna kranarna helt efter att du har gjort slanganslutningen för att se om det finns vattenläckage i anslutningsställena. Om det uppstår några läckor ska du vrida av kranen och ta bort muttern. Dra åt muttern noggrant igen efter att du har kontrollerat tätningen. För att förhindra vattenläckor, håll kranarna stängda när du inte använder produkten.

3.5 Anslutning till avlopp

- Anslut änden av dräneringsslangen direkt till avlopp, vask eller badkar.



VAR FÖRSIKTIG!

- Du kan drabbas av översvämning om slangens släpper ur vattenutloppet. Dessutom finns det risk för avlagringar på grund av höga vattentemperaturer! För att förhindra sådana situationer och se till att det blir ett jämnt vatteninlopp och -utlopp i maskinen, ska du fixera änden av utloppsslangen hårt så att den inte kan släppa.

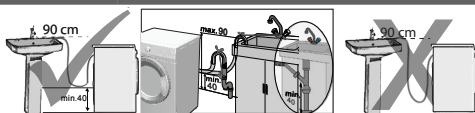

- Anslut dräneringsslangen till en lägsta höjd på 40 cm och en maximal höjd på 90 cm.
- Om slangens dras längs golvet (eller mindre än 40 cm över det) och höjs senare, blir det svårt för vattnet att rinna ut och tvätten kan bli mycket våt när den är klar. Därför ska du följa de höjder som beskrivs på bilden.
- För att förhindra att smutsvatten flödar över i maskinen och möjliggöra enkel tömning, ska du inte låta slangändan sjunka ned i smutsvattnet eller föra in den längre in än 15 cm i utloppet. Om den är för lång ska den istället kapas.

- Slutet av slangen får inte böjas, ingen får kliva på den och den får inte vikas mellan utlopp och maskin.
- Om längden på slangen är för kort, ska du använda den med en originalförlängningsslang. Slangens längd får inte överstiga 3,2 meter. För att undvika läckage, ska anslutningen mellan förlängningsslangen och utloppsslangen på produkten sitta ihop ordentligt med en lämplig klämma, så att det inte uppstår några läckage.

3.6 Justera fötterna

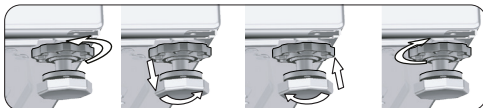

VAR FÖRSIKTIG!

- Justera fötterna så att produkten kommer att balanseras på den plats den ska användas.
- Balansera maskinen genom att justera fötterna.
- Kontrollera om det finns spel genom att trycka på produkten från de övre diagonala kanterna.
- Annars kan produkten förflytta sig och orsaka problem med vibrationer och skada.
- Använd inga verktyg för att lossa muttrarna. Annars kan låsmuttrarna skadas.

- a) Lossa muttrarna för hand.
- b) Justera fötterna tills produkten står plant och balanserat.
- c) Dra åt alla låsmuttrar igen för hand.

3.7 Elektrisk anslutning

Anslut produkten till ett jordat uttag som är skyddat av en 16 A säkring. Vårt företag ska inte hållas ansvarigt för några skador som uppstår när produkten används utan jordning i enlighet med lokala regler.

- Anslutningen skall efterleva nationell lagstiftning.
- Ledningarna för eluttagets krets måste vara tillräckliga för att uppfylla apparatens krav. Användning av en jordfelsbrytare (GFCI) rekommenderas.
- Strömkabelns kontakt måste vara lätt att komma åt efter installationen.
- Om det aktuella värdet för säkringen eller brytaren i huset är mindre än 16 Amp ska du se till att en behörig elektriker installerar en 16 Amp säkring.



FARA!

- Skadade strömkablar måste bytas ut av behöriga serviceombud.

3.8 Transport av produkten

- 1 Koppla ur produkten före transporten.
- 2 Töm ut vattnet i slangen och anslutningarna.
- 3 Töm ut allt vatten som finns i produkten. Se 6.5
- 4 Installera transportbultarna i omvänd ordning för borttagning. Se 3.3



FARA!

- Din produkt är för tung för en person att bära.
- Din produkt är tung; två personer skall bära den och extra försiktighetsåtgärder ska vidtas i trappor. Om produkten faller på dig, kan det orsaka skador.



VAR FÖRSIKTIG!

- Förpackningsmaterial är farliga för barn. Förvara förpackningsmaterialen på en säker plats, oåtkomligt för barn.



INFORMATION

- Flytta aldrig enheten utan transportbultarna ordentligt monterade på plats.

4 Förberedelse

4.1 Sortera tvätten

- * Sortera tvätten enligt typ av material, färg, smutsgrad och tillåten vattentemperatur vid val av program.
- * Följ alltid instruktionerna som anges på tvättetiketterna.

4.2 Förbereda kläder för tvättning

- Tvätt med metalltillbehör, såsom bh, bälten och metallknappar kan skada maskinen. Ta bort metallklämmor eller tvätta kläderna genom att lägga dem i en tvättpåse eller ett kuddfodral i bomull. Dessa typer av kläder kan också värmas upp för mycket under torkning och skada dina andra kläder. Torka av den anledningen inte sådan tvätt i maskinen.
- Placera små kläder, såsom babystrumpor och nylonstrumpor, i en tvättpåse av bomull eller i ett bomullsörngott.
- Placera gardiner i maskinen utan att trycka ihop dem. Ta bort gardintillbehör. Torka inte tyllgardiner i maskinen.
- Stäng dragkedjor, sy i lösa knappar och laga revor.
- Tvätta produkter med meddelandet "maskintvätt" eller "handtvätt" i enlighet med de program som finns. Häng- eller ligg torka dem istället. Torka inte sådan tvätt i maskinen.
- Tvätta inte kulörtvätt och vittvätt gemensamt. Nya, mörka bomullstyger avger mycket färg. Tvätta dem separat.
- Använd bara färger/färgändrare och avkalkningsmedel som passar för maskintvätt. Följ alltid instruktionerna på förpackningen.



INFORMATION

- Tvätt som utsatts för mycket material som mjöl, damm, mjölkpulver etc. Måste skakas av innan de placeras i maskinen. Sådant damm och pulver kan lägga sig som lager invändigt i maskinen och orsaka skada.
- Förvara ylleplagg som ska tvättas i frysen några timmar före tvätten. Detta minskar noppbildning.
- Tvätta byxor och fintvätt med insidan ut.
- Ingrodda fläckar måste behandlas på rätt sätt före tvätt. Om du är osäker ska du kontakta en kemtvätt.
- Ta ut alla föremål ur fickorna, såsom mynt, pennor och gem och vänd fickorna in och ut och borsta dem. Sådana föremål kan skada produkten eller orsaka problem med buller.

4.3 Tips för energi- och vattenbesparing

Följande information hjälper dig att använda produkten på ett ekologiskt och energieffektivt och vattenbesparande sätt.

- Använd produkten med högsta tillåtna kapacitet enligt det program du har valt, men överbelasta den inte. Se "Program och förbrukningstabell".
- Följ alltid instruktionerna på tvättmedelsförpackningen.
- Tvätta lätt smutsad tvätt vid låga temperaturer.
- Använd snabbare program för mindre mängder lätt smutsad tvätt.
- Använd inte förtvätt och höga temperaturer för tvätt som inte är kraftigt smutsad eller fläckad.
- Om du planerar att torka tvätten i en torktumlare ska du välja högsta centrifugeringshastigheten under tvätten.
- Använd inte mer tvättmedel än den rekommenderad mängd som anges på förpackningen.

4.4 Initial användning

Innan du börjar använda produkten ska du se till att alla förberedelser görs i enlighet med instruktionerna i avsnitt "Viktiga säkerhets- och miljöanvisningar" och "Installation". För att förbereda produkten för tvätt, utför först åtgärden i programmet för trumrengöring. Om det här programmet inte är tillgängligt på din maskin ska du använda den metod som beskrivs i avsnitt 6.2.



INFORMATION

- Använd ett avlagringshämmande medel lämpligt för tvättmaskinen.
- Vatten kan ha blivit kvar i produkten på grund av kvalitetskontrollprocesser i produktionen. Det är inte skadligt för produkten.

4.5 Rätt tvättvikt

Maximal tvättvikt beror på typen av tvätt, smutsgrad och vilket tvättprogram du vill använda. Maskinen justerar automatiskt mängden vatten enligt vikten för den ifyllda tvätten.



VAR FÖRSIKTIG!

- Följ informationen i "Program- och förbrukningstabell". När den är överbelastad tappar maskinen tvättprestanda. Dessutom kan det uppstå problem med buller och vibrationer. För att torkningen ska fungera väl, torka inte mer tvätt än angivet.

Tvätttyp	Vikt (g)	Tvätttyp	Vikt (g)
Badrock	1200	Handduk	100
Tygservert	100	Damnattlinne	200
Lakan	700	Underkläder	100
Lakan	500	Overall för män	600
Örngott	200	Skjorta för män	200
Bordsduk	250	Pyjamas för män	500
Badhandduk	200	Blusar	100

4.6 Fylla på tvätten

1. Öppna luckan.
2. Placera plaggen löst i maskinen.
3. Tryck till luckan ordentligt tills du hör ett låsljud. Kontrollera att inga föremål sitter fast i luckan.



INFORMATION

- Luckan är låst när programmet körs. Luckan kan bara öppnas ett tag efter att programmet har tagit slut. Luckan går inte att öppna förrän temperaturen faller om maskinen är mycket het invändigt i slutet av programmet.



VAR FÖRSIKTIG!

- Om tvätten felplaceras kan buller- och vibrationsproblem uppstå i maskinen.

4.7 Använda tvättmedel och mjukmedel



INFORMATION

- Läs tillverkarens anvisningar på förpackningen noggrant och följ rekommenderade doseringsvärden vid användning av tvättmedel, mjukmedel, stärkelse, färgning, blekmedel eller kalkborttagning. Använd måttsets om det finns tillgängligt.

4.7.1 Tvättmedelsfack

Tvättmedelsfacket består av tre delar:

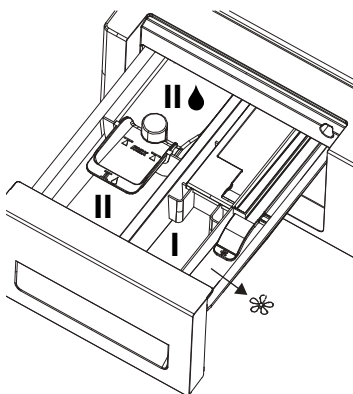

- 1) Vänster fack med nummer "II" (huvudtvättmedelsfack för pulvertvättmedel eller pulverblekmedel/fläckborttagare)
- 2) Vänster fack med nummer "II" (huvudtvättmedelsfack för flytande tvättmedel eller flytande blekmedel/fläckborttagare)
- 3) Mellanfacket med nummer "I" (fack för förtvättmedel för pulvertvättmedel, pulverfläckborttagare eller flytande blekmedel - flytande blekmedel måste tillsättas antingen under förtvätt eller under första sköljsteget av tvättprogrammet). Flytande blekmedel måste tillsättas manuellt under tiden maskinen tar in vatten.
- 4) Höger fack med symbolen "☼" (fack för flytande mjukmedel) (☼) och dessutom finns en sifondel i mjukmedelsfacket.



INFORMATION

- Öppna aldrig tvättmedelsfacket under tiden du kör ett program!
- När du använder ett program utan förtvätt, ska du inte placera något tvättmedel i förtvättmedelfacket (facknr. "I").
- Välj inget program med förtvätt om du använder en tvättmedelspåse. Placera tvättmedelspåsen direkt bland tvätten i maskinen. Ta bort dessa vid torkning
- Tillsätt inga tvättkemikalier (flytande tvättmedel, mjukmedel etc.) när maskinen är i torksteget.

4.7.2 Huvudtvättmedelsfack

Innan du startar tvättprogrammet ska du placera pulvertvättmedlet i vänster fack med nummer "II" Pulverblekmedel/fläckborttagare måste också placeras i det här facket.

Håll i det flytande tvättmedlet i facket för huvudtvättmedel med nummer "II" innan du startar tvättprogrammet.

Flytande fläckborttagare måste också placeras i det här facket.

Håll i rekommenderad mängd flytande tvättmedel i vänstra facket med symbolen "II" och späd till maximal fyllnadsnivålinje (max. II) med varmt vatten.

Mycket koncentrerade tvättmedel måste spädas med varmt vatten, annars kan sifonen sätta igen över tid.

Fyll inte på med tvättmedel över maxlinjen, annars kan överskottstvättmedel nå tvätten utan vatten och orsaka fläckar på plaggen.

I så fall behöver du fylla på facket igen. Håll inte tvättmedel rakt på tvätten, eftersom det kan orsaka fläckar på plaggen.

4.7.3 Fack för flytande mjukmedel

Håll i rekommenderad mängd flytande mjukmedel i högra facket med symbolen "❁" och späd till maximal fyllnadsnivålinje (max. ❁) med varmt vatten.

Delvis koncentrerade mjukmedel måste spädas med varmt vatten, annars kan sifonen sätta igen över tid.

Fyll inte mjukmedel över maxlinjen, eftersom överskottsmjukmedel kan blandas med tvättvattnet och du behöver fylla på facket igen. Håll inte mjukmedel rakt på tvätten, eftersom det kan orsaka fläckar på plaggen.

Flytande mjukmedel löses automatiskt ut i det sista sköljsteget i tvättprogrammet.

4.7.4 Förtvättfack

Håll i pulvertvättmedel eller pulverfläckborttagare i mittenfacket med nummer "I".

Du kan också hålla i flytande blekmedel i det här facket när maskinen tar in vatten under förtvätten eller i första sköljsteget. Om du tillsätter blekmedel när maskinen tar in vatten kan det spädas innan det hålls i tvätten.

Du måste välja alternativet för extra sköljning om du använder flytande blekmedel i ett tvättprogram. Blekmedel måste avlägsnas ur tvätten genom sköljning; annars kan det orsaka klåda på huden.



INFORMATION

- Läs doseringsanvisningarna och etiketten på plaggen noggrant innan du använder flytande blekmedel.

4.7.5 Välja tvättmedel

Typen av tvättmedel som ska användas beror på typen och färgen på materialet.

- Använd olika tvättmedel för kulör och vittvätt.
- Tvätta fintvätt med speciella tvättmedel (flytande tvättmedel, ylle tvättmedel etc.) som passar för ömtåliga kläder.
- När du tvättar mörka kläder och filter rekommenderar vi att du använder flytande tvättmedel.
- Tvätta ylle med speciellt tvättmedel som har tillverkats för ylle.



VAR FÖRSIKTIG!

- Använd endast rengöringsmedel som tillverkas speciellt för tvättmaskiner.
- Använd inte tvålpulver.

4.7.6 Justera mängden tvättmedel

Mängden tvättmedel beror på mängden tvätt, smutsgrad och vattnets hårdhet.

- Överskrid inte mängden, eftersom för stora kvantiteter leder till för mycket skum, dålig sköljning, dålig ekonomi och större påverkan på miljön.
- Använd mindre mängder tvättmedel för mindre mängder tvätt eller lätt smutsade kläder.

4.7.7 Använda gelé- och tablettvättmedel

- Om gelévättmedlets tjocklek är flytande och maskinen inte innehåller en kopp med specialtvättmedel i huvudtvättmedelsfacket under första vattenintaget. Om maskinen innehåller en tvättmedelskopp ska du fylla i tvättmedel i den här koppen innan du startar programmet.
- Om gelén är för tjock eller ligger inkapslad i en tablett ska du lägga det direkt i trumman före tvätten.
- Placera tabletter i huvudfacket för tvättmedel (facknr. "2") eller direkt i trumman före tvätt.



INFORMATION

- Tablettvättmedel kan lämna fläckar i tvättmedelsfacket. Om detta inträffar placerar du tabletten mellan tvätten och stänger nedre delen av trumman i framtida tvättar.
- Använd tabletten eller gelén utan att välja förtvättmedelsfunktionen.
- Kom ihåg att ta bort plastbehållare för tvättmedel etc som finns i trumman innan torkning.

4.7.8 Använda tvättstärkelse

- Tillsätt flytande stärkelse, pulverstärkelse eller textulfärg i mjukmedelsfacket.
- Använd inte mjukmedel och stärkelse tillsammans i tvättprogrammet.
- Torka av maskinens insida med en fuktig och ren trasa efter att du har använt stärkningsmedel.

4.7.9 Använda blekmedel

- Välj ett program med förtvätt och tillsätt blekmedel i början av förtvätten. Håll aldrig i tvättmedel i facket för förtvätt. Som alternativ kan du välja ett program med extra sköljning och tillsätta blekmedel genom ett tomt fack i tvättmedelsfacket så fort det första sköljningssteget visas på displayen, och tillsätta 1 glas vatten i samma fack.
- Använd inte blekmedel och sköljmedel genom att blanda dem.
- Använd lite (ca 50 ml) blekmedel och skölj kläderna väl, eftersom det orsaka hudirritation. Håll inte blekmedel direkt på tvätten och använd inte med kulörtvätt.
- Vid användning av syrebaserat blekmedel, ska du välja ett program som tvättar i låg temperatur.
- Syrebaserat blekmedel kan användas med tvättmedel; men om det inte har samma konsistens ska du först hålla tvättmedel i fack nummer "II" i tvättmedelsbehållaren och vänta på att maskinen ska spola in tvättmedlet när den tar in vatten. Tillsätt blekmedel från samma fack medan maskinen fortfarande tar in vatten.

4.7.10 Använda avlagringshämmande medel

- När det behövs ska du använda avlagringshämmande medel som har tillverkatets specifik för tvättmaskiner.

4.8 Tips för effektiv tvätt

		Kläder			
		Ljusa färger och vittvätt	Färger	Mörka/svarta färger	Fintvätt/ylle/silke
		(Rekommenderad temperatur baserat på smutsgrad: 40-90 °C)	(Rekommenderad temperatur baserat på smutsgrad: kallt 40 °C)	(Rekommenderad temperatur baserat på smutsgrad: kallt 40 °C)	(Rekommenderad temperatur baserat på smutsgrad: kallt 30 °C)
Smutsgrad	Kraftigt smutsad (svåra fläckar, exempelvis gräs, kaffe, frukt och blod.)	Det kan vara nödvändigt att använda fläckborttagning eller förtvätt för att få bort fläckar. Pulvertvättmedel och flytande tvättmedel som rekommenderas för vittvätt kan användas i rekommenderade doser för kraftigt smutsade kläder. Vi rekommenderar att du använder pulvertvättmedel för att få bort lera och smutsfläckar och fläckar som är känsliga för blekmedel.	Pulvertvättmedel och flytande tvättmedel som rekommenderas för kulörtvätt kan användas i rekommenderade doser för kraftigt smutsade kläder. Vi rekommenderar att du använder pulvertvättmedel för att få bort lera och smutsfläckar och fläckar som är känsliga för blekmedel. Tvättmedel som inte innehåller blekmedel ska användas.	Flytande tvättmedel som rekommenderas för kulörtvätt och mörka färger kan användas i rekommenderade doser för kraftigt smutsade kläder.	Det är lämpligt att använda flytande tvättmedel för fintvätt. Ylle och silke måste tvättas med speciella yllenvättmedel.
	Normalt smutsad (Exempelvis fläckar på krage och manschetter)	Pulvertvättmedel och flytande tvättmedel som rekommenderas för vittvätt kan användas i rekommenderade doser för normalt smutsade kläder.	Pulvertvättmedel och flytande tvättmedel som rekommenderas för kulörtvätt kan användas i rekommenderade doser för normalt smutsade kläder. Tvättmedel som inte innehåller blekmedel ska användas.	Flytande tvättmedel som rekommenderas för kulörtvätt och mörka färger kan användas i rekommenderade doser för normalt smutsade kläder.	Det är lämpligt att använda flytande tvättmedel för fintvätt. Ylle och silke måste tvättas med speciella yllenvättmedel.
	Lätt smutsad (Inga synliga fläckar finns.)	Pulvertvättmedel och flytande tvättmedel som rekommenderas för vittvätt kan användas i rekommenderade doser för lätt smutsade kläder.	Pulvertvättmedel och flytande tvättmedel som rekommenderas för kulörtvätt kan användas i rekommenderade doser för lätt smutsade kläder. Tvättmedel som inte innehåller blekmedel ska användas.	Flytande tvättmedel som rekommenderas för kulörtvätt och mörka färger kan användas i rekommenderade doser för lätt smutsade kläder.	Det är lämpligt att använda flytande tvättmedel för fintvätt. Ylle och silke måste tvättas med speciella yllenvättmedel.

4.9 Tips för effektiv tvätt

	Program					
	Bomullstorkning	Torkning av syntetkläder	Babyprotect +	Tvätt- och torkprogram	Tvätta och använd	
Typ av plagg	Hållbara kläder med bomullsinnehåll	Lakan, påslakan, babykläder, t-shirts, tröjor, stickat, blåjeans, arbetsbyxor, skjortor, bomullssockar etc.	Rekommenderas inte!	Tvättar och torkar separat! Lakan, påslakan, babykläder, t-shirts, tröjor, stickat, blåjeans, arbetsbyxor, skjortor, bomullssockar etc.	Tvättar och torkar separat! Lakan, påslakan, babykläder, t-shirts, tröjor, stickat, blåjeans, arbetsbyxor, skjortor, bomullssockar etc.	Fläckfria kläder som har burits under en kort tid, t. ex. skjortor, t-shirts, tröjor. En mycket liten mängd tvätt ska laddas.
	Syntet (polyester, nylon etc.)	Rekommenderas inte!	Rekommenderas för polyester, nylon, polyacetat och kläder med akryl. Torkning rekommenderas inte för plagg med viskosinlag. Torkningsbeskrivningarna i underhållsmärkningen ska beaktas.	Rekommenderas för polyester, nylon, polyacetat och kläder med akryl i låga temperaturer med tvätt- och torkningsvarningar som ges på en underhållsetikett och som ska beaktas.	Rekommenderas för polyester, nylon, polyacetat och kläder med akryl i låga temperaturer med tvätt- och torkningsvarningar som ges på en underhållsetikett och som ska beaktas.	Lätt smutsade och ofläckade skjortor, t-shirts och kläder med syntetinnehåll. En mycket liten mängd tvätt ska fyllas på.
	Ömtåliga kläder (silke, ylle, kashmir, angoraylle etc.)	Rekommenderas inte!	Rekommenderas inte!	Rekommenderas inte!	Rekommenderas inte!	Rekommenderas inte!
	Skrymmande tvätt, såsom filtar, kappor, gardiner etc.	Rekommenderas inte! Det rekommenderas inte att du torkar skrymmande tvätt i tvättmaskinen. Torka dem genom att hänga dem eller lägga dem plant.	Rekommenderas inte! Det rekommenderas inte att du torkar skrymmande tvätt i tvättmaskinen. Torka dem genom att hänga dem eller lägga dem plant.	Rekommenderas inte! Det rekommenderas inte att du torkar skrymmande tvätt i tvättmaskinen. Torka dem genom att hänga dem eller lägga dem plant.	Rekommenderas inte! Det rekommenderas inte att du torkar skrymmande tvätt i tvättmaskinen. Torka dem genom att hänga dem eller lägga dem plant.	Rekommenderas inte! Det rekommenderas inte att du torkar skrymmande tvätt i tvättmaskinen. Torka dem genom att hänga dem eller lägga dem plant.

4.10 Visad programtid

Du kan se tvättiden för programmet du har valt på maskinens display medan du väljer ett program. Beroende på mängden tvätt som du har lastat i maskinen justeras skumning, obalanserade lastförhållanden, fluktuationer i strömförsörjning, vattentryck och programinställningar samt programmets varaktighet medan programmet körs.

SPECIALFALL: Vid programmets start av bomulls- och bomullsekopprogrammet visar displayen varaktigheten av halv last som är det vanligaste. Sedan programmet startats detekteras den faktiska lasten av maskinen inom 20-25 minuter. Om den detekterade lasten är större än halv maskin justeras tvättprogrammet i enlighet med detta och programmets varaktighet ökas automatiskt. Du kan följa den här ändringen på displayen.

5 Användning av produkten

5.1 Kontrollpanel

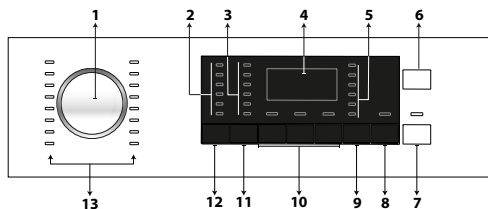

- 1 - Programvalsknapp
- 2 - Temperaturvalslampor
- 3 - Vallampor för centrifugeringshastighet
- 4 - Display
- 5 - Lampor för torkprogram
- 6 - På-/Av-knapp
- 7 - Knappen Start / Paus
- 8 - Inställningsknapp för sluttid
- 9 - Inställningsknapp för torknivå
- 10 - Hjälpfunktionsknappar
- 11 - Knapp för justering av varvtal
- 12 - Temperaturjusteringsknapp
- 13 - Programvalslampor

5.2 Displaysymboler



- a - Tvättindikator
- b - Sköljningsindikator
- c - Centrifugeringsindikator
- d - Torkindikator
- e - Slutindikator
- f - Indikator för inget vatten
- g - Varaktighetsinformationsdisplay
- h - Lucklåsets indikator
- i - Barnspärrindikator

5.3 Förbereda maskinen

1. Kontrollera att slangarna är rätt anslutna.
2. Koppla in maskinen.
3. Öppna kranen helt.
4. Place Placera tvätten i maskinen.
5. Tillsätt tvättmedel och mjukmedel.

5.4 Välja tvättprogram

1. Välj det program som passar för typ, mängd och smutsgrad för tvätten i enlighet med "Program- och förbrukningstabellen".
2. Välj önskat program med **programvals** knappen.



INFORMATION

- Programmen är begränsade till den högsta centrifugeringshastigheten som är lämplig för en viss typ av kläder.
- När du väljer ett program ska du alltid beakta typ av material, färg, smutsgrad och tillåten vattentemperatur.

5.5 Tvättprogram

Beroende på typ av material kan du använda följande huvudprogram.



INFORMATION

- Du kan ställa in din maskin till att byta till torkningssteg i slutet av tvättcykeln genom att trycka på Torkningsknappen när du har valt tvättprogrammet för din tvätt. Varje gång du trycker på knappen visas en inforad där torkningssteget visas och relevant symbol aktiveras. Om du vill kan du, genom att fortsätta att trycka på knappen, fortsätta med torkningen under en maximal tidsperiod, som tillåts av maskinen för torkning.
- Bilderna i den här bruksanvisningen är schematiska och kanske inte överensstämmer exakt med din produkt.
- Fyll på högst 5 kg tvätt när du ska använda tvätt och torkning med maskinens torkningsfunktion. Om du fyller på för mycket tvätt torkar den inte och maskinen arbetar längre och förbrukar mer energi.

• Bomull

Används för dina bomullskläder (lakan och sängkläder, handdukar, badrockar, underkläder etc.) Tvätten tvättas med stora rörelser under en längre period.



INFORMATION

- Du kan torka tvätten efter programmet utan avbrott (du kan skapa automatisk eller tidsselektiv torkning som utförs efter tvätten). I så fall måste du välja torkfunktionen också innan du startar tvättprogrammet.
- I enlighet med torkfunktionerna som du lägger till tvättprogrammen kan du se när programmet slutar på maskinens display.
- Om du inte vill att torkningen ska göras efter programmet du har valt håller du in knappen för hjälpfunktion för torkning tills lampan för torkning släcks.

• Syntet

Använd det här programmet för att tvätta dina syntetkläder (skjortor, blusar, syntet/blandad bomull etc). Din tvätt tvättas med en skonsam rörelse och har kortare tvättprogram jämfört med bomullsprogrammet.



INFORMATION

- Du kan torka tvätten efter programmet utan avbrott (du kan skapa automatisk eller tidsselektiv torkning som utförs efter tvätten). I så fall måste du välja torkfunktionen också innan du startar tvättprogrammet.
- I enlighet med torkfunktionerna som du lägger till tvättprogrammen kan du se när programmet slutar på maskinens display.
- Om du inte vill att torkningen ska göras efter programmet du har valt håller du in knappen för hjälpfunktion för torkning tills lampan för torkning släcks.

• Ylle

Använd det här programmet för att tvätta din ylletvätt. Välj lämplig temperatur som passar för dina kläder. Använd lämpliga tvättmedel för ylle.



INFORMATION

- Torkfunktionen kan inte väljas för ylleprogram.

• Eco 40-60

Eco 40-60 programmet är avsett för tvättning av normalt smutsad bomullstvätt, som kan tvättas i 40 °C eller 60 °C grader, tillsammans i samma program, och att denna program används till att avgöra överensstämmelse med EU-ecodesignreglerna. Trots att programmet är längre än alla övriga är besparingarna av energi och vatten mycket stora. Den faktiska vattentemperaturen kan skilja sig från det som anges i tvätttemperaturen. När du fyller på maskinen med mindre tvätt (dvs. ½ kapacitet eller mindre), kan programtiden automatiskt bli kortare i tidigare steg. Energi- och vattenförbrukningen sjunker i detta fall. Garderobstorrfunktionen ska väljas med eco 40-60, för att utföra tvätt- och torkcykeln enligt EU-ecodesignreglerna. Tvätt- och torkcykeln kan tvätta normalt smutsad bomullstvätt som kan tvättas i 40 °C eller 60 °C grader, tillsammans i samma program, och torkas på så sätt, att den kan sättas i garderob direkt.



INFORMATION

- Du kan torka tvätten efter programmet utan avbrott (du kan skapa automatisk eller tidsselektiv torkning som utförs efter tvätten). I så fall måste du välja torkfunktionen också innan du startar tvättprogrammet.
- I enlighet med torkfunktionerna som du lägger till tvättprogrammen kan du se när programmet slutar på maskinens display.
- Om du inte vill att torkningen ska göras efter programmet du har valt håller du in knappen för hjälpfunktion för torkning tills lampan för torkning släcks.

• Skonsam

Använd det här programmet för att tvätta din ömtåliga tvätt. Det här programmet tvättar med skonsammare rörelser jämfört med syntetprogrammet.

• Handtvätt

Du kan använda det här programmet för att tvätta ylle/fintvätt som har etiketten "Ej maskintvätt" och för vilka handtvätt rekommenderas. Tvätten körs med skonsamma rörelser för att inte skada kläderna.

• Xpress

Använd det här programmet för att tvätta lätt smutsade och ofläckade bomullskläder på kort tid.



INFORMATION

- Du kan torka tvätten efter programmet utan avbrott (du kan skapa automatisk eller tidsselektiv torkning som utförs efter tvätten). I så fall måste du välja torkfunktionen också innan du startar tvättprogrammet.
- I enlighet med torkfunktionerna som du lägger till tvättprogrammen kan du se när programmet slutar på maskinens display.
- Om du inte vill att torkningen ska göras efter programmet du har valt håller du in knappen för hjälpfunktion för torkning tills lampan för torkning släcks.

• Super Xpress

Använd det här programmet för att tvätta lätt smutsade bomullskläder på kort tid. Tvätten blir klar på 14 minuter.



INFORMATION

- Du kan torka tvätten efter programmet utan avbrott (du kan skapa automatisk eller tidsselektiv torkning som utförs efter tvätten). I så fall måste du välja torkfunktionen också innan du startar tvättprogrammet.
- I enlighet med torkfunktionerna som du lägger till tvättprogrammen kan du se när programmet slutar på maskinens display.
- Om du inte vill att torkningen ska göras efter programmet du har valt håller du in knappen för hjälpfunktion för torkning tills lampan för torkning släcks.

• Skjortor

Du kan använda det här programmet för att tvätta skjortor som är tillverkade av bomull, syntet och syntetblandade material.



INFORMATION

- Du kan torka tvätten efter programmet utan avbrott (du kan skapa automatisk eller tidsselektiv torkning som utförs efter tvätten). I så fall måste du välja torkfunktionen också innan du startar tvättprogrammet.
- I enlighet med torkfunktionerna som du lägger till tvättprogrammen kan du se när programmet slutar på maskinens display.
- Om du inte vill att torkningen ska göras efter programmet du har valt håller du in knappen för hjälpfunktion för torkning tills lampan för torkning släcks.

• Skölnjning

Det här programmet används när du vill skölja eller stärka separat.

• Centrifugering+Tömning

Använd det här programmet för att tömma ur vattnet ur maskinen.

5.6 Temperaturval

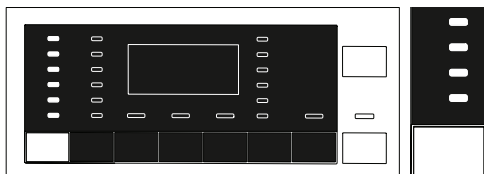

När ett nytt program väljs visas den rekommenderade temperaturen för programmen på temperaturindikatorn. Det är möjligt att rekommenderat temperaturvärde inte är den maximala temperaturen som kan väljas för det aktuella programmet. Tryck på **Temperaturinställning** knappen för att ändra temperaturen.



INFORMATION

- Temperaturinställningsknappen går bara att justera nedåt. Om du exempelvis vill välja 60 °C när displayen visar 40 °C, måste du trycka på knappen flera gånger tills du kommer till 60 °C genom att gå bakåt från 40 °C.



INFORMATION

- Om du rullar till kalltvättsalternativet och trycker på temperaturinställningsknappen igen visas den rekommenderade temperaturen för det valda programmet på displayen. Tryck på temperaturinställningsknappen igen för att minska temperaturen.

Slutligen indikerar Kall lampa kalltvättsalternativet som visas på skärmen. Du kan också ändra temperaturen efter att tvätten har startat. Du kan välja önskad temperatur efter tvätt startar men du måste göra detta innan uppvärmningssteget startar.

5.7 Val av centrifugeringshastighet

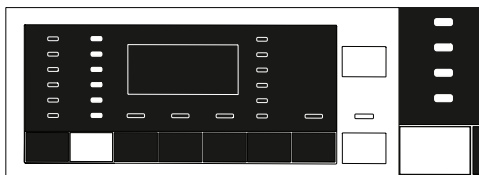

När ett nytt program väljs visas den rekommenderade centrifugeringshastigheten för det valda programmet på **centrifugeringshastighets** indikatorn.



INFORMATION

- Det är möjligt att rekommenderat centrifugeringsvärde inte är den maximala centrifugeringshastigheten som kan väljas för det aktuella programmet.

Tryck på **centrifugeringshastighets inställningsknappen** igen för att minska centrifugeringshastigheten. Centrifugeringshastigheten minskar gradvis. Sedan visas alternativen "Fördj. Skölj." och "Ingen centr." på displayen, beroende på produktmodell.



INFORMATION

- Temperaturinställningsknappen går bara att justera nedåt. Om du exempelvis vill välja 1000 rpm när displayen visar 800 rpm, måste du trycka på knappen flera gånger tills du kommer till 1000 rpm genom att gå bakåt från 800 rpm.



INFORMATION

- Alternativet Fördr. Skölj. indikeras med symbolen "☺" och Ingen centr. indikeras med symbolen "☹".

5.7.1 Om du vill centrifugera tvätten efter funktionen Fördr. Skölj.:

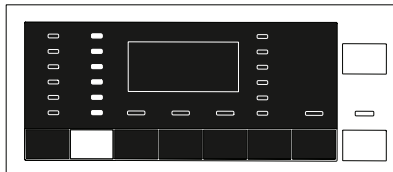

- Justera **Rotationshastigheten**.

Tryck på knappen **Start / Paus / Avbryt**. Programmet återupptas. Vattnet töms ut och tvätten centrifugeras.

Om du vill tömma ut vattnet i slutet av programmet utan centrifugering ska du använda funktionen **Ingen centrifugering**.



INFORMATION

- För program som inte tillåter justering av centrifugeringshastighet, när centrifugeringsknappen för inställning av hastighet trycks ändras inte centrifugeringshastighetslampan och en summer hörs.

Du kan också ändra temperaturen efter att tvätten har startat. Du kan välja centrifugeringshastighet genom att trycka på knappen centrifugeringshastighetjustering efter tvätt har startat men innan centrifugeringssteget.

5.7.2 Val av hjälpfunktioner för torkning

När ett nytt program väljs, tryck Hjälpfunktionsval för att justera torkalternativ som lämpar sig för det valda tvättprogrammet.



INFORMATION

- För program som inte tillåter justering av torkning, när hjälpfunktionsknappen för torkning trycks ändras inte torklampan och en summer hörs.



INFORMATION

- Endast för torkprogram, tryck Hjälpfunktionsval för att justera lämpligt torkalternativ.

5.8 Tvättprogram



VAR FÖRSIKTIG!

- Maskinen rensar bort ludd som kommer från tvätten automatiskt under torkningen. Maskinen använder vatten under torkning. Av den här orsaken ska maskinens vattenkran också vara öppen under torkningsprogrammen.
- När ett nytt program väljs, tryck Hjälpfunktionsval för att justera torkalternativ som lämpar sig för det valda tvättprogrammet.



INFORMATION

- Torkprogram inkluderar centrifugeringssteg. Din maskin utför den här processen för att förkorta torkningstiden. När torkning är vald, är inställningen av centrifugeringshastighet i läget Maximal centrifugeringshastighet.
- För program som inte tillåter justering av torkning, när hjälpfunktionsknappen för torkning trycks ändras inte torklampen och en summer hörs.
- Endast för torkprogram, tryck Hjälpfunktionsval för att justera lämpligt torkalternativ.
- När vattentillförseln är avbruten kan varken tvättning eller torkning utföras.

• Torkning Syntet

Används för att torka fuktig syntetisk tvätt motsvarande 3 kg torrsvikt. Det här programmet utför bara torkning.



INFORMATION

- För torr tvättsvikt, se avsnitt 4, steg 4.5.

• Torkning Bomull

Används för att torka fuktig bomullstvätt motsvarande 5 kg torrsvikt. Det här programmet utför bara torkning.



INFORMATION

- Fyll på maximalt 4 kg tvätt för att torka tvätt med enbart handdukar och badrockar.
- För torr tvättsvikt, se avsnitt 4, steg 4.5.

5.9 Tvätt- och torkprogram



VAR FÖRSIKTIG!

- Maskinen rensar bort ludd som kommer från tvätten automatiskt under torkningen. Maskinen använder vatten under torkning. Av den här orsaken ska maskinens vattenkran också vara öppen under torkningsprogrammen.

• 5 Kg Tvätt & Tork

Använd det här programmet för att tvätta bomullstvätt på upp till 5 kg och torka dem sedan direkt efteråt utan att göra något val.



INFORMATION

- Den externa torkfunktionen kan inte väljas när det här programmet har valts.

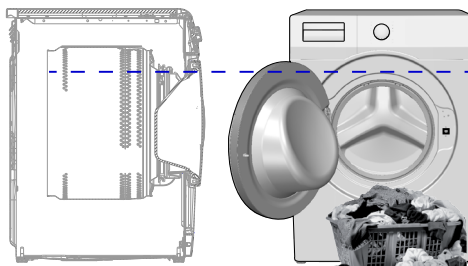

När det gäller programmet 5 kg tvätt och 5 kg för torkning rekommenderar vi att du fylla på enheten upp till den nivå som visas i figuren ovan (nivåmarkeringen visas när luckan är öppen) för att uppnå optimala torkningsförhållanden.

• Wash & Wear (Tvätta och använd)

Använd det här programmet för att tvätta och torka 0,5 kg tvätt (2 skjortor) på 40 minuter eller 1 kg (5 skjortor) på 60 minuter.



INFORMATION

- Wash&Wear-programmet är ett program som är till för snabbtvätt och torkning av kläder som används dagligen under en kort tid och inte har fläckar. Det här programmet passar för tvätt som innehåller tunna vävnader och kan torka snabbt. (skjortor, t-shirtar)
- Andra torkalternativ eller -program ska användas för grov textur och kläder som torkar långsamt.

• Hygien+ Tvätt & Tork

Använd det här programmet för tvätt upp till 2 kg som ska tvättas och torkas direkt efter och för tvätt som måste bli extra ren, på grund av allergier eller annat (babykläder, sänglakan, påslakan, underkläder, bomullsplog etc.)



INFORMATION

- Programmet Hygiene+ är testat och godkänt av "The British Allergy Foundation" (Allergy UK) i Storbritannien.

5.10 Program och förbrukningstabell (för tvättning)

SV						Hjälpfunktioner				
Program (°C)		Vikt (kg)	Vattenförbrukning (l)	Energiförbrukning (kWh)	Maxhastighet	Förtvätt	Snabb+	Extrasköljning	Torkning	Valbart temperaturintervall °C
Bomull	90	8	90	2,50	1400	•	•	•	•	90-Kallt
	60	8	90	1,80	1400	•	•	•	•	90-Kallt
	40	8	88	0,97	1400	•	•	•	•	90-Kallt
Eco 40-60	40 ***	8	54	0,955	1400				•	40-60
	40 ***	4	35	0,550	1400				•	40-60
	40 ***	2	28	0,320	1400				•	40-60
	60 **	8	47	0,760	1400				•	40-60
Eco 40-60 + Garderobstorr	40 ***	5	61	3,215	1400				•	40-60
	40 ***	2,5	42	1,780	1400				•	40-60
Syntet	60	3	60	1,35	1000	•	•	•	•	60-Kallt
	40	3	58	0,85	1000	•	•	•	•	60-Kallt
Ylle	40	1,5	55	0,50	1000			•		40-Kallt
Skonsam	40	3,5	55	0,72	1000	•				40-Kallt
Handtvätt	30	1	55	0,50	1000					30-Kallt
Skjortor	60	3,5	45	0,85	800	•	•	•	•	60-Kallt
Super Xpress	30	2	40	0,15	1400			•	•	30-Kallt
Xpress	90	8	68	1,90	1400			•	•	90-Kallt
	60	8	68	1,10	1400			•	•	90-Kallt
	30	8	68	0,18	1400			•	•	90-Kallt

• : Valbar.

* : Automatiskt val, ej inställbar.

** : Eco 40-60 med 60 °C temperaturval är tvättresultatets testprogram enligt EN 50229:2015 och energimärkningens testprogram enligt kommissionens delegerade förordning (EU) 96/60/EC. Bomulltorkning med Extra torr val är torkresultatets testprogram enligt EN 50229:2015 och energimärkningens testprogram enligt kommissionens delegerade förordning (EU) 96/60/EC. Tvättlasten delas in i grupper som maximal torklast och återstående torklast, och sedan måste varje last torkas med alternativet "Bomull torkning extra torr".

***: Eco 40-60 med 40 °C temperaturval är tvättresultatets testprogram enligt EN 62512 och energimärkningens testprogram enligt kommissionens delegerade förordning (EU) 2019/2014. Eco 40-60 med 40 °C temperatur- och garderobstorrvalet är tvätt- och torkresultatets testprogram enligt EN 62512 och energimärkningens testprogram enligt kommissionens delegerade förordning (EU) 2019/2014.
 - : Se programbeskrivningen för maximal tvättmängd.



INFORMATION

- Hjälpfunktionerna i tabellen kan skilja sig åt beroende på maskinmodell.
- Vatten och energiförbrukning kan variera beroende på ändringar i vattentryck, vattnets hårdhet och temperatur, omgivande temperatur, typ av tvätt och tvättmängd, val av hjälpfunktioner och centrifugeringshastighet och ändringar i elektrisk huvudspänning.
- Du kan se tvättiden för programmet du har valt på maskinens display medan du väljer ett program. Beroende på hur mycket tvätt du har lastat in i maskinen kan det finnas en skillnad på 1 till 1.5 timmar mellan den tid som visas på displayen och tvättprogrammets faktiska varaktighet. Varaktigheten korrigeras automatiskt efter det att tvättprogrammet har startat.
- ”Valbarheten för hjälpfunktioner kan ändras via det tillverkande företaget. Nya valmodeller kan läggas till, eller så kan de befintliga tas bort.”
- ”Centrifugeringshastigheten för maskinen kan variera med program, däremot får den här hastigheten inte överskrida maxcentrifugeringshastigheten för din maskin.”
- Välj alltid lägsta temperatur som krävs. Det effektivaste program angående energiförbrukning är vanligtvis de, som fungerar med lägre temperaturer och längre tid.
- Ljud och kvarvarande fuktighetsgrad påverkas av centrifugeringshastigheten: ju högre centrifugeringshastighet, desto högre ljud och lägre fuktighetsgrad.

Program och förbrukningstabell (för torkning)

SV						Hjälpfunktioner				Torkningssteg				Valbart temperaturintervall °C	
						Förvätt	Snabb+	Extrasköljning	Torkning	Extra torr	Garderobstorr	Strykningstorr	Tidsanpassad torkning		
Program (°C)		Vikt (kg)	Vattenförbrukning (l)	Energiförbrukning (kWh)	Maxhastighet										
Torkning Bomull	-	5	45	3,20	1400				*	•	•	•	•		-
Torkning Syntet	-	3	30	2,10	-				*		•	•	•		-
Hygien+ Tvätt & Tork	60	2	120	3,80	1400			*	*	•	•	•	•		90-30
5 Kg Tvätt & Tork	60	5	94	5,00	1400				*	•	•	•	•		60-Kallt
Wash & Wear	30	0,5	35	0,60	1200			•	*				•		30-Kallt
Wash & Wear	30	1	44	1,00	1200			•	*				•		30-Kallt

Förbrukningsvärden (SV)

	Temperaturval (°C)	Centrifugeringshastighet (rpm)	Kapacitet (kg)	Programvaraktighet (tt:mm)	Energiförbrukning (kWh/cykel)	Vattenförbrukning (l/cykel)	Tvätttemperatur (°C)	Återstående fuktinnehåll (%)
Eco 40-60	40	1400	8	03:38	0,955	54	40	53
	40	1400	4	02:47	0,550	35	32	53
	40	1400	2	02:47	0,320	28	23	53
Bomull	20	1400	8	03:40	0,600	88	20	53
Bomull	60	1400	8	03:40	1,800	90	60	53
Syntet	40	1000	3	02:25	0,850	58	40	40
Xpress	30	1400	8	00:28	0,180	68	23	62
Eco 40-60+Garderobstorr	40	1400	5	07:55	3,215	61	25	53
	40	1400	2,5	05:50	1,780	42	24	53

5.11 Val av hjälpfunktioner

Välj önskade hjälpfunktioner innan du startar programmet. När ett program har valts tänds lamporna för hjälpfunktionernas symboler som kan väljas tillsammans med den.

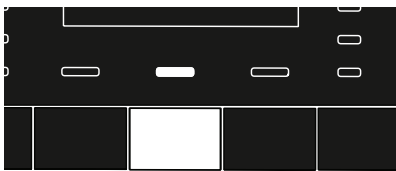
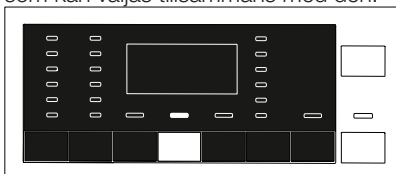

INFORMATION

- Lampan för symboler för hjälpfunktioner som inte kan väljas med det aktuella programmet tänds inte. När du trycker på knapparna för dessa hjälpfunktioner, hörs en summerton och valet kan inte göras.



INFORMATION

- Vissa funktioner kan inte väljas tillsammans. Om en andra hjälpfunktion står i konflikt med den första väljs innan maskinen startar avbryts den först valda funktionen och den andra hjälpfunktionen blir aktiv. Om du exempelvis väljer snabbtvätt efter att du har valt förtvätt, avbryts förtvätt och snabbtvätt förblir aktivt.
- En hjälpfunktion som inte är kompatibel med programmet kan inte väljas. (Se "Program och förbrukningstabell")
- Vissa program har hjälpfunktioner som måste användas med det valda programmet. De här funktionerna kan inte avbrytas. Hjälpfunktionslampor är redan valda.



INFORMATION

- Om den valda fuktighetsnivån (stryktorr, garderobstorr, extra garderobstorr) inte kan uppnås i slutet av torkprogrammet, kommer din maskin förlänga torktiden automatiskt. Programmet tar längre tid.
- Om tidsbaserad torkning väljs avslutas programmet i slutet av torkperioden, även om tvätten inte är torr.
- Om den valda fuktnivån (strykjärn, torr, garderobstorr, extra garderobstorr och ömtålig) uppnås under torkningen, eller extra tid krävs i de tidenliga alternativen, kommer programmet pågå minst en timme. Tidsminskningen visas på displayen.

• Förtvätt

Förtvätt bör endast användas till mycket nersmutsade plagg. Om du inte använder förtvätt sparar du energi, vatten, tvättmedel och tid.

• Snabb+

Den här funktionen kan användas för bomulls- och syntettvätt. Den minskar tvättiden för lätt smutsad tvätt och även antalet sköljningar.



INFORMATION

- När du väljer den här hjälpfunktionen laddas maskinen med hälften av den maximalt tillåtna mängden enligt programtabellen.

• Extrasköljning

Den här funktionen gör det möjligt för din maskin att göra en extra sköljning efter den redan genomförda huvudtvätten. Risken för att personer med känslig hud (spädbarn, allergiska personer etc.) ska påverkas av rester av sköljmedel kan minskas.



INFORMATION

- Att trycka en gång lägger till enkel sköljning, ett andra tryck lägger till dubbel sköljning. Ett tredje tryck avbryter.

• Torkning

Den här funktionen erbjuder torkning av tvätten efter tvättprogrammet. Kontrollera i programtabellen i vilka program den här hjälpfunktionen går att välja.

5.12 Torkningssteg

5.12.1 Strykningstorr

Torkningen utförs tills torrhetsgraden når steget Stryktorr.

5.12.2 Garderobstorr

Torkningen utförs tills torrhetsgraden når steget Skåptorr.

5.12.3 Extra torr

Torkningen utförs tills torrhetsgraden når steget Extra garderobstorr.



INFORMATION

- Torrhetsgraden kan ändras på grund av sammansättning, typ av material och fuktighetsnivån hos tvätten.
- Produkter som innehåller exempelvis spetsar, tyll, stenar, pärlor, skenor och produkter med högt silkeinnehåll får inte torkas i maskinen.

5.12.4 Tidsanpassad torkning

Du kan välja ett av alternativen 30, 90 och 150 minuter för torktid för att uppnå den slutliga torkningsgraden i låg temperatur.



INFORMATION

- För torkning av upp till två plagg är det bättre att använda tidsinställda torkningslägen i programmen för bomull eller syntetmaterial.
- Om tvätten inte uppnår önskad torrhet vid slutet av torkprogrammet kan tidsinställda torkningslägen väljas för att slutföra processen.
- När den här funktionen väljs utför maskinen torkningen upp till den inställda tiden, oberoende av torkningsgrad.

5.13 Visning av klockan

Återstående tid för programmets slutförande när det körs visas som "01:30" i formatet för timmar och minuter.



INFORMATION

- Programtiden kan variera från värdena som anges i "Program- och förbrukningstabellen", beroende på vattentryck, vattnets hårdhet och temperatur, omgivande temperatur, mängd och typ av tvätt, hjälpfunktioner som väljs och ändringar i huvudström.

5.14 End Time (Sluttid)

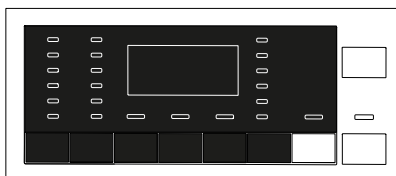

Med funktionen för **Sluttid** kan programmet flyttas fram upp till 24 timmar. Efter att du har tryckt på knappen **Sluttid** visas programmets beräknade sluttid. Om **Sluttid** justeras tänds indikatorn **Sluttid**. För att funktionen för sluttid ska aktiveras och programmet slutföras i slutet av den angivna tidsperioden måste du trycka på knappen **Start/Paus** efter att du har ställt in tiden. Knappen **Start / Paus** slutar blinka och förblir tänd med fast sken. Om du vill avbryta funktionen för sluttid ska du trycka på knappen för **Sluttid** tills indikatorn för sluttid stängs av eller trycka på knappen **På / Av** för att slå av och på maskinen.

1. Öppna luckan, lägg i tvätten och tvättmedel etc.
2. Välj tvättprogram, temperatur, centrifugeringshastighet och, vid behov, hjälpfunktioner.
3. Ställ in sluttiden genom att trycka på knappen **Sluttid**. Lampan **Sluttid** tänds.
4. Tryck på knappen **Start / Paus**. Nedräkningen startar. Märket ":" i mitten av den senarelagda starttiden på displayen börjar blinka.



INFORMATION

- Använd inte flytande tvättmedel när du aktiverar funktionen för sluttid! Det finns risk för att det blir fläckar på kläderna.
- Luckan förblir låst under hela tiden fram till sluttiden. För att låsa upp luckan ska maskinen växlas till pausläge genom att trycka på knappen programstart/-stopp. I slutet av nedräkningen döljs symbolen för sluttid, tvättprogrammet startar och tiden för det valda programmet visas på displayen.
- När valet av sluttid har slutförts visas tiden på skärmen, bestående av sluttid plus längden på det valda programmet.

5.15 Starta programmet



1. Tryck på **Start/Paus**-knappen för att starta programmet.
2. Knappen **Start / Paus** som blinkade börjar lysa med fast sken nu, vilket indikerar att programmet har startat.
3. Luckan låses. "Låser luckan" visas på skärmen när luckan låses.

5.16 Lucklås

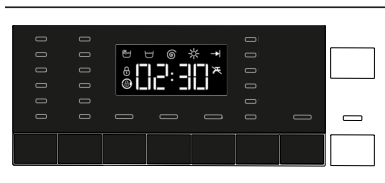

Det finns ett låssystem på maskinens lucka som förhindrar att luckan öppnas i fall där vattennivån är olämplig för att öppna luckan. Lampan för "Luckan låst" visas på panelen när luckan låses.

5.17 Ändra valen efter att programmet har startat

5.17.1 Lägga i tvätt efter att programmet har startat:



Om vattennivån i maskinen är tillräcklig när du trycker på knappen **Start / Paus** släcks lampan "Lucka låst" på skärmen. Om vattennivån i maskinen inte är tillräcklig när du trycker på knappen **Start / Paus** kommer panelen indikera att luckan är låst.

5.17.2 Växla maskinen till pausläge:

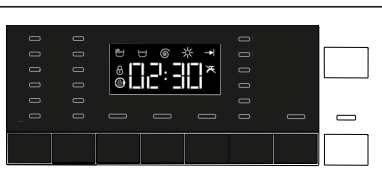

Tryck på knappen **Start / Paus** för att växla till pausläge.

5.17.3 Ändra programval efter att programmet har startat:

Programändringen tillåts inte när aktuellt program redan körs. Om du vrider **programvals** ratten när programmet körs hörs en signal och ändringen tillåts inte. Du kan välja det nya programmet efter att du har satt det aktuella programmet i pausläge.



INFORMATION

- Den nyligen valda programmet börjar från början.

5.17.4 Ändra inställningarna för hjälpfunktion, centrifugeringshastighet och temperatur

Beroende på det steg programmet har kommit till kan du avbryta eller aktivera hjälpfunktioner. Se "Val av hjälpfunktioner". Du kan också ändra centrifugeringshastighet och temperatur- och torkningsinställningar. Se "Val av centrifugeringshastighet" och "Temperaturval".



INFORMATION

- Luckan går inte att öppna om vattentemperaturen i maskinen är hög eller vattennivån ligger över lucköppningens baslinje.

5.18 Barnlås

Använd Barnlåsfunktionen för att förhindra att barn leker med maskinen. På det sättet kan du förhindra ändringar i ett program som körs.



INFORMATION

- Du kan slå på och av maskinen med knappen På/Av när Barnlås är aktivt. När du slår på maskinen igen återupptas programmet från den punkt där det stoppades.
- Om du trycker på någon knapp när barnlåset är aktiverat avger maskinen en ljudvarning.

5.18.1 Aktivera barnlåset:

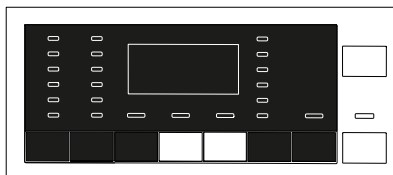

Håll andra och tredje hjälpknappen intryckta i 3 sekunder. Efter nedräkningen för "Barnlås 3-2-1" på skärmen visas "Barnlås aktiverat" på den. Du kan aktivera **2:a och 3:e hjälpfunktionerna** knapparna när den här varningen visas.

5.18.2 Avaktivera barnlåset:

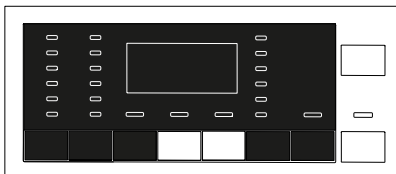

Håll andra och tredje hjälpknappen intryckta i 3 sekunder. Efter nedräkningen för "Barnlås 3-2-1" på skärmen avslutas slås "Barnlås aktiverat" av på den.

5.19 Avbryta programmet



Programmet avbryts när maskinen slås av och på igen. Tryck och håll ned knappen **På/Av** i 3 sekunder. Efter att nedräkningen för "3-2-1" på skärmen är klar stängs maskinen av.



INFORMATION

- Om du trycker på knappen På/Av när Barnlås är aktiverat avbryts inte programmet. Du ska först avbryta Barnlås. Nedräkning som "3-2-1" visas på displayen.
- Om du vill öppna luckan efter att du har avbrutit programmet, men det inte går att öppna luckan, på grund av att vattennivån i maskinen ligger över lucköppningen och vrider du programvalsknappen till programmet Pump+Centrifugering och töm ur vattnet ur maskinen.

5.20 Slutet av programmet

När programmet är slut tänds indikatorn Program slut och en ljudsignal hörs. Om du inte trycker på någon knapp på 2 minuter växlar maskinen till standby-läge. Skärmen och alla indikatorer slås av. Om du trycker på valfri knapp eller slår på **programvals** ratten när maskinen är i standby-läge visas programstegen som slutförs på skärmen.

5.21 Din maskin är utrustad med ett "standby-läge"

Efter att du slagit på maskinen med På-Av-knappen växlar maskinen till energisparläget automatiskt om inget program startar eller ingen annan åtgärd utförs i valsteget, inom cirka 2 minuter efter att det valda programmet slutförts. Dessutom, om din produkt har en display som visar programtid, kommer denna display att vara helt avstängd. Om programvalsknappen vrids eller någon knapp trycks in återställs lamporna till sin tidigare status. Valen du gjorde när du avslutade energieffektivitetsläget kan ändras. Kontrollera lämpligheten i dina val innan du startar programmet. Gör vid behov inställningarna igen. Detta är inte ett fel.

6 Underhåll och rengöring

Servicelevslängden för produkten ökar och ofta förekommande problem minskar om den rengörs regelbundet.

6.1 Rengöring av tvättmedelsfacket

Ta bort alla pulverrester som har samlats i facket. Så här gör du;

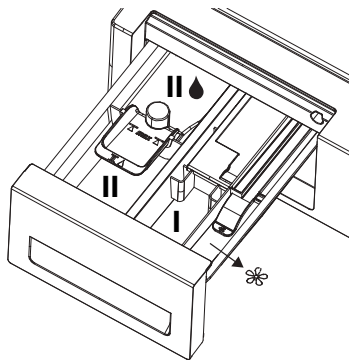

1. Du kan ta bort tvättmedelsfacket genom att kraftigt dra det mot dig själv.



INFORMATION

- Om mer än en normal mängd vatten och mjukmedel blandas i mjukmedelsfacket måste sifon rensas.

2. Tvätta ur tvättmedelsfacket och sifon med ljummet vatten i en vattenbehållare. Använd skyddshandskar eller en lämplig borste för att undvika att du kommer åt rester i facket under rengöringen.
3. Byt facket i kåpan efter rengöringen. Kontrollera om sifonen sitter på originalplatsen.

6.2 Rengöra luckan och trumman

För produkter med trumrengöringsprogram, var god se Hantera produkten - Program. För produkter utan trumrengöring, följ stegen nedan **för att rengöra trumman**: Välj hjälpfunktionerna **Extra vatten** eller **Extra sköljning**. Använd ett **program** för bomull utan förtvätt. Ställ in **temperaturen till den nivå som rekommenderas på trumrengöringsmedlet** vilket kan hittas på avdelningen för tvättmedel i livsmedelsaffärer.

Kör denna procedur **utan någon tvätt i maskinen**. Innan du startar programmet, håll 1 påse speciellt trumrengöringsmedel (om specialrengöringsmedlet inte gick att få tag på, tillsätt max. 1 tekopp (max. 100 g) anti-kalkmedel i pulverform) i huvudfacket för tvättmedel. Om kalkavlagringsmedlet är i tablettform sätter du endast en tablett i huvudfack nr. "2". Torka bälgan invändigt med en ren trasa efter att programmet har tagit slut.



INFORMATION

- Upprepa trumrengöringen minst varannan månad.
- Använd ett avlagringshämmande medel för tvättmaskinen.



Efter varje tvätt och torkning ska du se till att inga främmande ämnen finns kvar i trumman. Om hålen på bälgens undersida i bilden är igensatta ska du öppna hålen med en tandpetare.



INFORMATION

- Främmande metallföremål orsakar rost i trumman. Rengör fläckar på trummans yta genom att använda rengöringsmedel för rostfritt stål. Använd aldrig stålull eller trådull.



VAR FÖRSIKTIG!

- Använd aldrig svamp eller material med slipeffekt. Detta skadar målade ytor och ytor i krom eller plast.

6.3 Rengöring av kåpan och kontrollpanelen

Torka av maskinen med tvålatten eller icke korroderande mildt rengöringsmedel och torka med en mjuk trasa. Använd bara en mjuk och fuktig trasa för att rengöra kontrollpanelen.

6.4 Rengöring av vatteninloppsfilteret

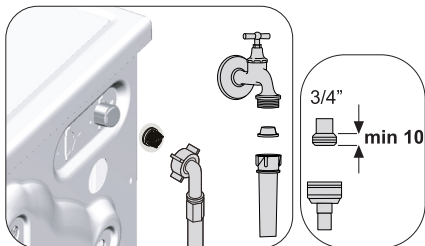

Det finns ett filter vid slutet av varje vatteninloppsventil på baksidan av maskinen och även vid slutet av varje vatteninloppsslang där de är anslutna till kranen. Dessa filter förhindrar att främmande ämnen och smuts tränger in med vattnet i maskinen. Filter ska rengöras om de är smutsiga.

1. Stäng kranarna.
2. Ta bort muttrarna för vatteninloppsslangen för att öppna filtren på vatteninloppsventilerna. Rengör rester av smuts med en borste. Om filtren är för smutsiga, ska du ta bort dem från sina placeringar med en pincett och rengöra dem.
3. Ta ut filtren i den plana änden av vatteninloppsslangen tillsammans med tätningarna och rengör noggrant under rinnande vatten.
4. Sätt försiktigt tillbaka tätningar och filter på deras platser och dra åt slangmuttrarna för hand.

6.5 Töm ut kvarvarande vatten och rengör pumpfiltret

Filtersystemet i din maskin förhindrar att fasta föremål, såsom knappar, mynt och textilt fibrer sätter igen pumppropellern under tömning av tvättvattnet. Vattnet töms ut utan problem och servicelivslängden för pumpen ökar. Om din maskin inte klarar av att tömma ut vattnet, kan pumpfiltret sätta igen. Filtret måste rengöras när det sätter igen eller var tredje månad. Vattnet måste tömmas ut för att rengöra pumpfiltret. Dessutom ska du före transport av maskinen (vid flytt till ett annat hus) tömma ut vattnet ordentligt och samma sak gäller när vattnet kan frysa.



VAR FÖRSIKTIG!

- Främmande ämnen som ligger kvar i pumpfiltret kan skada maskinen eller orsaka buller.
- Om produkten inte används ska du vrida av kranen, koppla loss vattenslangen och tömma ut vattnet i maskinen vid risk för frykning där produkten är installerad.
- Efter varje användning ska du stänga av vattenkranen till vilken huvudslangen är ansluten.

För att rengöra det smutsiga filtret och släppa ut vattnet;

1. Koppla ur maskinen för att stänga av strömtillförseln.



VAR FÖRSIKTIG!

- Temperaturen för vattnet inuti maskinen kan stiga upp till 90° C. För att undvika risk för brännskador ska filtret rengöras efter att vattnet i maskinen har svalnat.

2. Vissa av våra produkter har nödtömnings slang och vissa saknar det. Följ stegen nedan för att tömma ur vattnet.

Tömning av vattnet när produkten inte har en nödtömnings slang:

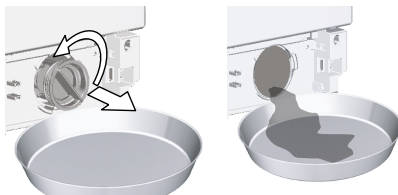

- a. Placera en stor behållare framför filtret för att ta emot vatten som flödar från filtret.
 - b. Lossa pumpfiltret (moturs) tills vattnet börjar flöda ut ur det. Rikta det flödande vattnet mot behållaren du har placerat framför filtret. Du kan använda en trasa för att torka upp rester av vatten.
 - c. När vattnet inuti maskinen är slut tar du ut filtret helt genom att vrida det.
3. Rengör det från eventuell smuts inne i filtret, samt fibrer, om det finns några, runt propellerområdet.
 4. Installera filtret och vrid medurs för att säkerställa att det är stängt och vattentätt.

7 Felsökning

Program startar inte efter att luckan har stängts.

- Knappen Start/Paus/Avbryt har inte tryckts in.>>> *Tryck in Knappen Start/Paus/Avbryt.
- Det kan vara svårt att stänga luckan vid överdriven belastning.>>> *Minska mängden tvätt och se till att luckan är ordentligt stängd.

Det går inte att starta eller välja program.

- Maskinen har växlat till säkerhetsläge på grund av ett försörjningsproblem (nätspänning, vattentryck etc.).>>> Håll knappen På/Av intryckt i tre sekunder för att återställa maskinen till fabriksinställningarna. (Se. "Avbryta programmet")

Vatten i maskinen.

- En viss mängd vatten kan ha blivit kvar i produkten på grund av processer för kvalitetskontroll i produktionen.>>> Detta beror inte på något fel; vatten är inte skadligt för maskinen.

Det läcker ut vatten ur maskinens undersida.

- Det är ett problem med slangar eller pumpfilter.>>> Se till att tätningarna till vatteninloppsslangarna sitter ordentligt monterade. Montera slangens ordentligt i kranen.
- Pumpfiltret är inte ordentligt stängt.>>> Se till att pumpfiltret är helt stängt.

Maskinen fylls inte med vatten.

- Kranen är avstängd.>>> Öppna kranarna.
- Vatteninloppsslangen är böjd.>>> Rätta till slangens.
- Vatteninloppsfiltret är igensatt.>>> Rengör filtret.
- Luckan är öppen.>>> Stäng luckan.

Maskinen tömmer inte ut vattnet.

- Vattenslangen kan vara igensatt eller vriden.>>> Rengör eller platta till slangens.
- Pumpfiltret är igensatt.>>> Rengör pumpfiltret.

Maskinen vibrerar eller avger buller.

- Maskinen kan stå obalanserat.>>> Justera fötterna för att nivåreglera maskinen.
- En hård substans kan ha trängt in i pumpfiltret.>>> Rengör pumpfiltret.
- Transportspärrarna är inte borttagna.>>> Ta bort transportspärrarna.
- Mängden tvätt i maskinen kan vara för liten.>>> Lägg in mer tvätt i maskinen.
- Maskinen kan vara överbelastad med tvätt.>>> Ta ut lite tvätt ur maskinen eller fördela tvättmängden för hand så att den blir jämnt fördelad i maskinen.
- Maskinen är i kontakt mot ett fast föremål.>>> Se till att maskinen inte står lutad mot något.

Maskinen stannar strax efter att programmet har startat.

- Maskinen kan ha stannat tillfälligt på grund av låg spänning.>>> Den återupptar driften när spänningen återgår till normal nivå.

Maskinen tömmer direkt ut vattnet den tar in.

- Dräneringsslangen ligger inte i rätt höjd.>>> Anslut vattentömningsslangen enligt beskrivningen i bruksanvisningen.

Inget vatten syns i maskinen under tvätt.

- Vattennivån går inte att se från tvättmaskinens utsida. Detta är inte ett fel.

Luckan kan inte öppnas.

- Lucklåset är aktiverat, på grund av vattennivån i maskinen.>>> Töm ur vattnet genom att köra pump- eller centrifugeringsprogrammet.
- Maskinen värmer upp vattnet eller är i centrifugeringsstadiet.>>> Vänta tills programmet kört klart.
- Symbol för dörrlås aktiverat. Luckan avaktiveras några minuter efter att programmet har nått sitt slut.>>> Vänta några minuter på inaktiveringen av lucklåset.
- Luckan kan ha fastnat på grund av trycket den utsätts för.>>> Ta tag i handtaget och tryck och dra luckan för att frigöra och öppna den.

Tvätten tar längre tid än vad som beskrivs i användarmanualen.(*)

- Vattentrycket är lågt.>>> Maskinen väntar tills rätt mängd vatten är i maskinen för att förhindra dålig tvättkvalitet på grund av för lite vatten. Därför förlängs tvätttiden.
- Spänningen är låg.>>> Tvättiden förlängs för att undvika dåliga tvättresultat när spänningen är låg.
- Den ingående vattentemperaturen är låg.>>> Tiden för att värma upp vatten förlängs under den kalla årstiden. Tvättiden kan också förlängas för att undvika dåliga tvättresultat.
- Antalet sköljningar och/eller mängden sköljvatten har ökat.>>> Maskinen ökar mängden sköljvatten när det krävs extra sköljning och lägger till ett extra sköljsteg vid behov.
- Överdriven skumbildning kan ha förekommit och det automatiska systemet för skumabsorbering kan ha aktiverats på grund av att för stor mängd tvättmedel har använts.>>> Använd rekommenderad mängd tvättmedel.

Programmet räknar inte ned. (På modeller med display) (*)

- Timern kanske stoppas under vattenintaget.>>> Timerindikatorn räknar inte ned förrän maskinen tar in rätt mängd vatten. Maskinen väntar tills det finns tillräckligt mycket vatten för att undvika dåligt tvättresultat på grund av för lite vatten. Timerindikatorn återupptar nedräkningen efter detta.
- Timern kan stoppas under värmesteget.>>> Timerindikatorn räknar inte ned förrän maskinen når vald temperatur.
- Timern kanske stoppas under centrifugeringssteget.>>> Systemet för automatisk obalanserad laddningsdetektion kan aktiveras på grund av obalanserad distribution för tvätten i trumman.

Programmet räknar inte ned.(*)

- Tvätten är obalanserad i maskinen.>>> Systemet för automatisk obalanserad laddningsdetektion kan aktiveras på grund av obalanserad distribution för tvätten i trumman.

Maskinen växlar inte till centrifugeringssteget.(*)

- Tvätten är obalanserad i maskinen. >>> Systemet för automatisk obalanserad laddningsdetektion kan aktiveras på grund av obalanserad distribution för tvätten i trumman.
- Maskinen centrifugerar inte om vattnet inte töms ut helt.. >>> Kontrollera filtret och dräneringsslangen.
- Överdriven skumbildning kan ha förekommit och det automatiska systemet för skumabsorbering kan ha aktiverats på grund av att för stor mängd tvättmedel har använts.>>> Använd rekommenderad mängd tvättmedel.

Tvättprestandan är låg: Tvätten blir grå. (**)

- För lite tvättmedel har använts under en längre tidsperiod. >>> Använd rekommenderad mängd tvättmedel för vattnets hårdhet och tvätten.
- Tvätten har gjorts på låga temperaturer under en längre tid. >>> Välj rätt temperatur för tvätten som ska tvättas.
- Otillräcklig mängd tvättmedel används med hårt vatten. >>> Om du använder för lite tvättmedel med hårt vatten ger det smuts i kläderna och detta visar sig med tiden som en gråton. Det är svårt att eliminera gråbildningen när den väl har fått fäste. Använd rekommenderad mängd tvättmedel för vattnets hårdhet och tvätten.
- För lite tvättmedel har använts under en längre tidsperiod. >>> Använd rekommenderad mängd tvättmedel för vattnets hårdhet och tvätten.

Tvättprestandan är låg: Fläckar som sitter kvar eller inte vitnar. (**)

- För lite tvättmedel. >>> Använd rekommenderad mängd tvättmedel för tvätten.
- För mycket tvätt har lagts i. >>> Överbelasta inte maskinen. Fyll på med de mängder som rekommenderas i "Program och förbrukningstabell".
- Fel program och temperatur har valts. >>> Välj rätt program och temperatur för tvätten.
- Fel typ av tvättmedel används. >>> Använd originaltvättmedel som passar för maskinen.
- Tvättmedlet hålls i fel fack. >>> Placera tvättmedlet i rätt fack. Blanda inte blekmedel och tvättmedel med varandra.

Tvättprestandan är låg: Oljiga fläckar syns i tvätten. (**)

- Regelbunden trumrengöring används inte. >>> Rengör trumman regelbundet. Se avsnitt 6.2 för mer information.

Tvättprestandan är låg: Kläderna luktar illa. (**)

- Dålig lukt och bakterialager bildas på trumman som ett resultat av långvarig tvättning i låga temperaturer och/eller i korta program. >>> Lämna tvättmedelsfacket och luckan öppna efter tvätt. Då kan inte fukt bildas där bakterier frodas.

Färgen på kläderna har tvättats ur. (**)

- För mycket tvätt har lagts i. >>> Överbelasta inte maskinen.
- Tvättmedlet har blivit fuktigt. >>> Förvara tvättmedel på en tillsluten plats där ingen fukt kan tränga in och utsätt dem inte för överdrivet höga eller låga temperaturer.
- En högre temperatur väljs. >>> Välj rätt program och temperatur enligt typen och smutsgraden i tvätten.

Sköljningen fungerar inte bra.

- Mängden, fabrikatet och förvaringsförhållanden för tvättmedel är fel. >>> Använd lämpligt tvättmedel för tvättmaskinen och din tvätt. Förvara tvättmedel på en tillsluten plats där ingen fukt kan tränga in och utsätt dem inte för överdrivet höga eller låga temperaturer.
- Tvättmedlet har hällts i fel fack. >>> Om tvättmedel placeras i förtvättmedelsfacket trots att förtvätt inte har valts kan maskinen ta det här tvättmedlet under sköljnings- eller mjukmedelssteget. Placera tvättmedlet i rätt fack.
- Pumpfiltret är igensatt. >>> Kontrollera filtret.
- Dräneringsslangen har vikt sig. >>> Kontrollera dräneringsslangen..

Tvätten blir styv efter tvätten. (**)

- För lite tvättmedel. >>> Om du använder för lite tvättmedel kan vattnets hårdhet göra tvätten styv. Använd rätt mängd tvättmedel enligt vattnets hårdhet.
- Tvättmedlet har hällts i fel fack. >>> Om tvättmedel placeras i förtvättmedelsfacket trots att förtvätt inte har valts kan maskinen ta det här tvättmedlet under sköljnings- eller mjukmedelssteget. Placera tvättmedlet i rätt fack.
- Tvättmedlet kan blandas med mjukmedlet. >>> Blanda inte mjukmedel med tvättmedel. Tvätta och skölj ur behållaren med varmt vatten.

Tvätten luktar inte mjukmedel. (**)

- Tvättmedlet har hällts i fel fack. >>> Om tvättmedel placeras i förtvättmedelsfacket trots att förtvätt inte har valts kan maskinen ta det här tvättmedlet under sköljnings- eller mjukmedelssteget. Tvätta och skölj ur behållaren med varmt vatten. Placera tvättmedlet i rätt fack.
- Tvättmedlet kan blandas med mjukmedlet. >>> Blanda inte mjukmedel med tvättmedel. Tvätta och skölj ur behållaren med varmt vatten.

Tvättmedelsrester i tvättmedelsfacket. (**)

- Tvättmedlet hålls i ett vätt fack. >>> Torka ur tvättmedelsfacket innan du lägger i medel.
- Tvättmedlet har blivit fuktigt. >>> Förvara tvättmedel på en tillsluten plats där ingen fukt kan tränga in och utsätt dem inte för överdrivet höga eller låga temperaturer.
- Vattentrycket är lågt. >>> Kontrollera vattentrycket.
- Tvättmedlet i huvudtvättfacket har blivit vätt vid intag av förtvättmedel. Hålen i tvättmedelsfacket är igensatta. >>> Kontrollera hålen och rengör om de är igensatta.
- Det finns ett problem med ventilerna i tvättmedelsfacket. >>> Kontakta auktoriserat serviceombud.
- Tvättmedlet kan blandas med mjukmedlet. >>> Blanda inte mjukmedel med tvättmedel. Tvätta och skölj ur behållaren med varmt vatten.

Det finns tvättmedel kvar i tvätten. (**)

- För mycket tvätt har lagts i. >>> Överbelasta inte maskinen.
- Fel program och temperatur har valts. >>> Välj rätt program och temperatur för tvätten.
- Fel tvättmedel användes. >>> Välj rätt temperatur för tvätten.

För mycket skumbildning i maskinen.(**)

- Felaktiga tvättmedel används för tvätten. >>> Använd rätt tvättmedel för tvättmaskinen.
- För mycket tvättmedel. >>> Använd rekommenderad mängd av tvättmedel.
- Tvättmedlet sparas under olämpliga förhållanden. >>> Förvara tvättmedel på en stängd och försluten och torr plats. Förvara inte på för heta platser.
- Viss, närliggande tvätt, exempelvis tyll kan bli väldigt skummiga på grund av texturen. >>> Använd mindre tvättmedel för den här typen av plagg.
- Tvättmedlet hälldes i fel fack. >>> Placera tvättmedlet i rätt fack.
- Mjukmedlet tas tidigt. >>> Det kan finnas problem i ventilerna eller i tvättmedelsfacket. Kontakta ett behörigt serviceombud.

Skum rinner över i tvättmedelsfacket.

- För mycket tvättmedel används. >>>>Blanda 1 matsked mjukmedel och ½ liter vatten och håll i det i huvudfacket för tvättmedel.
- Placera tvättmedlet i maskinen för de programmen som indikeras i "Program- och förbrukningstabellen". När du använder tillsatskemikalier (fläckborttagare, blekmedel etc) minskar du mängden tvättmedel.

Tvätten förblir våt i slutet av programmet.(*)

- Överdriven skumbildning kan ha förekommit och det automatiska systemet för skumabsorbering kan ha aktiverats på grund av att för stor mängd tvättmedel har använts.>>> Använd rekommenderad mängd tvättmedel.

Torkning varar för länge.

- För mycket tvätt har lagts i. >>> Överbelasta inte maskinen.
- Tvätten centrifugeras inte tillräckligt.>>> Snurra på en högre rotationshastighet i tvättsteget för torktumlare-tvättmaskin.
- Kranen är avstängd. >>> Öppna kranarna.

Tvätten är fortfarande fuktig efter torkning.

- Ett lämpligt program enligt tvätttyp är inte valt.>>>Kontrollera tvättetiketter på kläder och välj ett lämpligt program eller använd tidsinställda program i tillägg.
- För mycket tvätt har lagts i. >>> Överbelasta inte maskinen.
- Tvätten centrifugeras inte tillräckligt.>>> Snurra på en högre rotationshastighet i tvättsteget för torktumlare-tvättmaskin.

Maskinen startar inte eller det går inte att välja program.

- Strömkabeln är inte inkopplad. >>> Se till att strömkabeln är inkopplad.
- Programmet kanske inte ställs in eller också kanske knappen Start / Paus / Avbryt inte har tryckts in. >>> Kontrollera att programmet har ställts in och att maskinen inte är i pausläge.
- Barnlåset är aktiverat. >>> Inaktivera barnlåset.

Tvätten har krympt, gulnat, tappat färg eller skadats.

- Ett lämpligt program enligt tvätttyp inte är valt.>>>Kontrollera tvättetiketter på kläder och välj ett lämpligt program eller använd tidsinställda program i tillägg. Du får inte torka kläder som inte är lämpliga för torkning.

Maskinen torkar inte.

- Tvätten har inte torkats eller också har torkfunktionen inte aktiverats. >>> Kontrollera om torkningsfunktionen också har valts efter det valda tvättprogrammet.

Luckan kan inte öppnas.

Maskinens dörr öppnas inte av säkerhetsskäl.>>>>Om indikatorn låst dörr fortfarande är aktiv på displayen efter torkning, håller maskinen luckan låst tills den svalnar för din säkerhet.

(*) Ingen centrifugering utförs när tvätten inte är jämnt fördelad i trumman för att förhindra skada på maskinen och där den står. Tvätten bör sorteras om och centrifugeras på nytt.

(**) Regelbunden trumrengöring används inte. >>> Rengör trumman regelbundet. Se 6.2



VAR FÖRSIKTIG!

- Om du inte kan eliminera problemet trots att du följer instruktionerna i det här avsnittet ska du kontakta ett behörigt serviceombud. Försök aldrig utföra några reparationer av produkten själv.

ANSVARFRISKRIVNING/VARNING (SV)

Slutanvändaren kan lösa en del (enkla) fel utan att det leder till säkerhetsproblem eller osäker användning, förutsatt att de utförs inom begränsningarna och enligt följande instruktioner (se sektion "Självreparation").

Därför ska, om inte annat angetts, reparationerna som i sektionen "Självreparation" överlåtas till registrerad professionell reparatör, för att undvika säkerhetsproblem. En registrerad professionell reparatör är en person, som tillverkaren har gett åtkomst till denna produkts instruktioner och reservdelslista enligt metoder som beskrivits i Direktivets 2009/125/EC laghandlingar. **Emellertid kan endast servicerepresentant (auktoriserad professionell reparatör), som kan nås genom telefonnumret i bruksanvisningen/garantikortet eller auktoriserad återförsäljare utföra service under garantitiden. Mär därför, att reparationer utförda av professionell reparatör (som inte är auktoriserad av Beko) kommer att upphäva garantin.**

Självreparationer

Slutanvändaren kan utföra självreparationer angående följande reservdelar: dörr, dörrgångjärn och tätning, andra tätningar, dörrlås och plastdelar, så som tvättmedelsfack (en uppdaterad lista finns också tillgänglig på adressen support.beko.com från och med 1. mars 2021).

För att försäkra produktens säkerhet och förhindra allvarlig personskada, ska nämnda självreparationer utföras enligt instruktionerna för självreparationer i bruksanvisningen eller som finns tillgängliga på adressen support.beko.com. Koppla ur produkten innan självreparationer utförs.

Alla självreparationer eller försök till dessa utförda av slutanvändaren av delar som inte inkluderats i nämnda lista och/eller att instruktionerna i bruksanvisningen eller som finns tillgängliga på adressen support.beko.com inte åtföljs, kan leda till säkerhetsproblem utanför Beko kontroll och upphäva garantin..

Därför rekommenderar vi att slutanvändaren avstår från att utföra reparationer, som inte nämnts i reservdelslistan, utan kontaktar istället auktoriserad professionell reparatör eller registrerad professionell reparatör. Å andra sidan kan dessa reparationer utförda av slutanvändare leda till säkerhetsproblem och skador på produkten och orsaka brand, översvämning, elchock och andra allvarliga personskador.

So exempel, men inte begränsad till, måste följande reparationer utföras av professionell auktoriserad eller registrerad reparatör: motor, pump, moderkort, motorkort, displaykort, värmare etc..

Tillverkaren/säljaren kan inte hållas ansvarig i fall, där slutanvändaren inte följer ovan nämnda regler.

Reservdelar till tvättmaskinen eller tvättmaskinen-torktummlaren finns tillgängliga i 10 år.

Under denna period kommer reservdelar att finnas tillgängliga, för att tvättmaskinen eller tvättmaskinentorktummlaren ska fungera på korrekt sätt

