

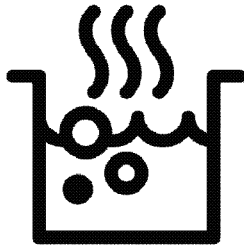

Inbouwkookplaat
Gebruikershandleiding



HIC 64503 TX

NL

185.9284.44/R.AI/10.08.2023/6-5
7756282901



GERECYCLED &
RECYCLEBAAR PAPIER

Gelieve eerst deze gebruikershandleiding te lezen!

Beste klant,

Dank u voor het aankopen van een Beko-product. We hopen dat u de beste resultaten verkrijgt uit uw product, dat vervaardigd is met de allernieuwste technologie van hoge kwaliteit. Lees daarom deze volledige gebruikershandleiding en alle andere bijgevoegde documenten zorgvuldig door voordat u het product in gebruik neemt en houd deze ter referentie voor toekomstig gebruik. Als u het product aan iemand anders overdraagt, voeg daar dan de gebruikershandleiding ook bij. Volg alle waarschuwingen en informatie in deze gebruikershandleiding op.

Vergeet niet dat deze gebruikershandleiding ook van toepassing kan zijn op verschillende andere modellen. De verschillen tussen de modellen zijn duidelijk aangegeven in de handleiding.

Verklaring van symbolen

In deze gebruikershandleiding worden de volgende symbolen gebruikt:



Belangrijke informatie of nuttige aanwijzingen over het gebruik.



Waarschuwing voor levensgevaarlijke situaties en schade aan eigendommen.



Waarschuwing voor een elektrische schok.



Waarschuwing voor brandgevaar.



Waarschuwing voor hete oppervlakken.



Arçelik A.Ş.
Karaağaç caddesi No:2-6
34445 Sütlüce/Istanbul/TURKEY
Made in TURKEY

**1 Belangrijke instructies en
waarschuwingen voor veiligheid
en milieu 4**

Algemene veiligheid	4
Elektrische veiligheid	5
Productveiligheid	5
Bedoeld gebruik	7
Kindveiligheid	7
Het oude product afvoeren	8
Verpakkingsmateriaal afvoeren	8

2 Algemene informatie 9

Overzicht	9
Technische specificaties	9

3 Installatie 11

Voor installatie	11
Installatie en verbinding	12
Toekomstig transport	14

4 Voorbereidingen 15

Tips om energie te besparen	15
Het eerste gebruik	15
Eerste reiniging van het toestel	15

5 De kookplaat gebruiken 16

Algemene informatie over koken	16
Gebruik van de kookplaten	16
Bedieningspaneel	17

6 Onderhoud en verzorging 26

Algemene informatie	26
Het reinigen van het fornuis	26

7 Problemen oplossen 27

1 Belangrijke instructies en waarschuwingen voor veiligheid en milieu

Dit gedeelte bevat veiligheidsvoorschriften die helpen persoonlijk letsel of schade aan eigendommen te voorkomen. Het niet opvolgen van deze instructies laat alle garantie vervallen.

Algemene veiligheid

- Dit apparaat kan worden gebruikt door kinderen vanaf 8 jaar en personen met verzwakte fysieke, zintuiglijke of mentale toestand, of met een gebrek aan ervaring en kennis, als deze onder toezicht staan of instructies zijn gegeven betreffende het veilige gebruik van het apparaat en op de hoogte zijn van de betrokken gevaren. Laat kinderen niet met het apparaat spelen. Reiniging en gebruikersonderhoud dienen niet zonder toezicht door kinderen uitgevoerd te worden.
- Dit apparaat mag niet worden gebruikt door personen (kinderen inbegrepen) in verzwakte fysieke, zintuiglijke of mentale toestand, of met een

- gebrek aan ervaring en kennis, tenzij ze onder toezicht staan of instructies hebben gekregen. Zie erop toe dat kinderen niet met het apparaat spelen.
- Indien het product voor persoonlijk of tweedehands gebruik aan iemand anders wordt overgedragen, dienen de gebruikershandleiding, productetiketten en andere relevante documenten en onderdelen ook te worden overhandigd.
- Installatie- en reparatiewerk moet altijd uitgevoerd worden door bevoegde serviceagenten. De fabrikant is niet aansprakelijk voor schade die voortvloeit uit werkzaamheden door onbevoegde personen. Dit kan de garantie ongeldig maken. Lees alvorens de installatie de instructie zorgvuldig door.
- Gebruik het apparaat niet als het defect is of zichtbare schade vertoont.
- Controleer of de functieknoppen van het product na ieder gebruik zijn uitgeschakeld.

Elektrische veiligheid

- Indien het product een defect heeft, moet het niet in gebruik worden genomen zonder dat het gerepareerd is door een bevoegde onderhoudsdienst. Er is kans op elektrische schokken!
- Sluit het product uitsluitend aan op een gearde uitgang/lijn met een voltage en beveiliging zoals gespecificeerd in de "Technische specificaties". Laat de aardingsinstallatie aanleggen door een bevoegd elektricien terwijl u het product met of zonder transformator gebruikt. Ons bedrijf is niet aansprakelijk voor problemen die zijn ontstaan doordat het product niet geaard is in overeenstemming met de plaatselijke voorschriften.
- Reinig het product nooit door er water overheen te gooien! Er is kans op elektrische schokken!
- Het product moet tijdens installatie, onderhoud, reiniging en reparatiehandelingen losgekoppeld zijn.
- Als het stroomkabel van het product beschadigd is, moet deze om gevaar te

- voorkomen worden vervangen door de fabrikant, door zijn onderhoudsdienst of door soortgelijke bevoegde personen.
- Het apparaat dient dusdanig geïnstalleerd te zijn dat het volledig van het netwerk afgesloten kan worden. De loskoppeling dient te geschieden door het uittrekken van de stekker of het uitschakelen van een schakelaar die in de vaste elektrische installatie is ingebouwd, volgens de constructievoorschriften.
- Werk aan elektrische apparatuur of systemen mag uitsluitend worden uitgevoerd door bevoegde en gekwalificeerde personen.
- Zet in geval van schade het product uit en sluit het af van het elektriciteitsnet. Verwijder daartoe de zekering in huis.
- Zorg ervoor dat de stroomwaarde van de zekering compatibel is met het product.

Productveiligheid

- **WAARSCHUWING:** Het toestel en de toegankelijke onderdelen worden warm tijdens de werking. Zorg

ervoor dat u geen verwarmingselementen aanraakt. Behalve als ze voortdurend onder toezicht staan, moeten kinderen jonger dan 8 jaar uit de buurt worden gehouden.

- Gebruik het product niet wanneer uw beoordelingsvermogen of coördinatie nadelig beïnvloed worden door het gebruik van drugs en/of alcohol.
- Wees voorzichtig bij het gebruiken van alcoholische dranken in uw maaltijden. Alcohol verdampt bij hoge temperaturen en kan brand veroorzaken aangezien het vlam vat wanneer het in contact komt met warme oppervlakken.
- Plaats geen ontvlambare materialen dichtbij het apparaat aangezien de zijkanen heet worden tijdens gebruik.
- Houd alle ventilatiesleuven vrij van obstakels.
- Gebruik geen stoomreinigers om het toestel schoon te maken, want dat kan elektrische schokken veroorzaken.
- **WAARSCHUWING:** Onbeheerd koken op een kookplaat met vet of olie kan gevaarlijk zijn en kan leiden tot brand. Probeer NOOIT een brand met water te blussen, maar schakel het apparaat uit en bedek vervolgens de vlam met bijvoorbeeld, een deksel of een branddeken.
- **OPGELET:** Er moet worden toegezien op het kookproces. Er moet voortdurend worden toegezien op een kort kookproces.
- **WAARSCHUWING:** Brandgevaar: Bewaar geen items op de kookplaten.
- **WAARSCHUWING:** Als het oppervlak gebarsten is, schakel het apparaat uit om de mogelijkheid van een elektrische schok te voorkomen.
- In geval van een breuk van de glazen kookplaat: Sluit onmiddellijk alle branders en het elektrisch verwarmingselement af en trek de stekker uit het stopcontact. Raak het apparaatoppervlak niet aan. Gebruik het apparaat niet.
- Dit apparaat is niet bedoeld om bediend te worden d.m.v. een externe timer of een afzonderlijke afstandsbediening.

- Stoomdruk die zich ophoopt door vocht op het kookplaatoppervlak of op de bodem van de pot kan de pot doen bewegen. Zorg er daarom voor dat het oppervlak van de kookplaat en de bodem van de pannen altijd droog zijn.

- **WAARSCHUWING:** Gebruik uitsluitend fornuisbeschermers die door de fabrikant van het kooktoestel zijn ontworpen of die door de fabrikant van het toestel in de gebruiksaanwijzing geschikt zijn verklaard of fornuisbeschermers die onderdeel zijn van het toestel. Het gebruik van ongeschikte beschermers kan ongelukken veroorzaken.

Voor de betrouwbaarheid van de brandbaarheid van het product;

- Zorg ervoor dat de stekker past bij de contactdoos en dat er geen vonken kunnen ontstaan.
- Gebruik geen beschadigde of gesneden kabel of een verlengkabel, behalve de originele kabel.
- Zorg ervoor dat er geen vloeistof of vocht zit op de

ingestoken stekker van het product.

Bedoeld gebruik

- Dit product is bedoeld voor huishoudelijk gebruik. Commercieel gebruik is niet toegelaten.
- **OPGELET:** Dit toestel is uitsluitend bedoeld voor het koken. Het mag niet als verwarmingstoestel worden gebruikt”.
- De fabrikant is niet aansprakelijk voor schade veroorzaakt door foutief gebruik of bediening.

Kindveiligheid

- **WAARSCHUWING:** Toegankelijke onderdelen kunnen tijdens gebruik heet worden. Houd jonge kinderen uit de buurt.
- De verpakkingsmaterialen kunnen gevaarlijk zijn voor kinderen. Houd de verpakkingsmaterialen buiten het bereik van kinderen. Doe alle delen van de verpakking weg volgens de milieunormen.
- Elektrische toestellen zijn gevaarlijk voor kinderen. Houd kinderen bij het product vandaan als het in gebruik is en sta niet toe dat ze ermee spelen.

- Plaats geen items boven het toestel binnen het bereik van kinderen.

Het oude product afvoeren

Voldoet aan de WEEE-richtlijn en de richtlijnen voor afvoeren van het restproduct:



Dit product voldoet aan de EU-richtlijn WEEE (2012/19/EU). Dit product is voorzien van een classificatiesymbool voor afvalsortering van elektrische en elektronische apparatuur (WEEE).

Dit product werd vervaardigd uit onderdelen en materialen van hoge kwaliteit die hergebruikt kunnen worden en geschikt zijn voor recycling. Gooi het restproduct aan het einde van zijn levensduur niet weg bij

normaal huishoudelijk of ander afval. Breng het naar het verzamelpunt voor recycling van elektrische en elektronische apparatuur. Raadpleeg uw plaatselijke autoriteiten om te weten waar u deze verzamelpunten aantreft.

Voldoet aan RoHS-richtlijn:

Het door u aangekochte product voldoet aan de EU-richtlijn RoHS (2011/65/EU). Het bevat geen schadelijke en verboden materialen die in deze richtlijn zijn opgenomen.

Verpakkingsmateriaal afvoeren

- Verpakkingsmateriaal is gevaarlijk voor kinderen. Houd verpakkingsmateriaal op een veilige plek buiten het bereik van kinderen. Verpakkingsmateriaal van het product wordt vervaardigd van recyclebaar materiaal. Voer het netjes af en sorteer het overeenkomstig de regels voor recyclebaar afval. Werp het niet weg bij het normale huisafval.

2 Algemene informatie

Overzicht

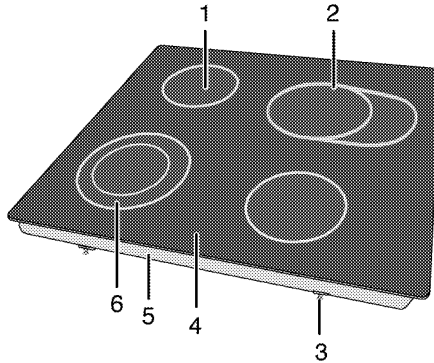

- | | |
|----------------------------|--------------------------|
| 1 Single-circuit kookplaat | 4 Keramisch oppervlak |
| 2 Uitgebreide kookplaat | 5 Basisdeksel |
| 3 Montageklem | 6 Dual-circuit kookplaat |

Technische specificaties

Elektrische spanning / frequentie	220-240 V ~ 50 Hz
Totaal stroomverbruik	6900 W
Kabeltype/-functionaliteit	min.H05V2V2-F 5 x 1,5 mm ²
Buitenste afmetingen (hoogte/breedte/diepte)	55 mm/580 mm/510 mm (Voor modellen die worden geleverd met montageveren en afdichtingspakking die aan het product zijn bevestigd, moet u rekening houden met de breedte- en dieptematen als 10 mm meer dan deze afmetingen.)
Toestelafmetingen (breedte/diepte)	560 mm/490 mm
Branders	
Links achteraan	Single-circuit kookplaat
Afmetingen	140 mm
Stroom	1200 W
Links vooraan	Dual-circuit kookplaat
Afmetingen	120/210 mm
Stroom	750/2200 W
Rechts vooraan	Single-circuit kookplaat
Afmetingen	160 mm
Stroom	1500 W
Rechts achteraan	Uitgebreide kookplaat
Afmetingen	140/250 mm
Stroom	1100/2000 W

i De technische specificaties mogen zonder voorafgaande kennisgeving gewijzigd worden om de productkwaliteit te verbeteren.

i De afbeeldingen in deze handleiding zijn schematisch en komen mogelijk niet exact overeen met uw product.

i Waarden vermeld op de productlabels of in de bijgeleverde documentatie worden verkregen onder laboratoriumomstandigheden overeenkomstig de relevante standaarden. Deze waarden kunnen schommelen afhankelijk van de werkings- en omgevingsomstandigheden van het product.

3 Installatie

Product dient geïnstalleerd te worden door een bekwaam persoon in overeenstemming met de van kracht zijnde voorschriften. De fabrikant is niet aansprakelijk voor schade die voortvloeit uit werkzaamheden door onbevoegde personen. Mogelijk kan dit de garantie ongeldig maken.

i De voorbereiding van de locatie en de elektriciteitsinstallatie voor het product vallen onder de verantwoordelijkheid van de klant.

! Het product moet aangesloten worden overeenkomstig de lokale gas- en elektriciteitsvoorschriften.

! Controleer vóór installatie van het product of het zichtbare gebreken heeft. Zo ja, laat het dan niet installeren. Beschadigde producten vormen een gevaar voor uw veiligheid.

Voor installatie

De kookplaat is ontworpen voor installatie in een commercieel werkblad. Er moet een veiligheidsafstand worden gelaten tussen

het apparaat en de keukenwanden en het keukenmeubilair. Zie afbeelding (waarden in mm).

- Voorzie een minimumafstand van 750 mm boven het kookoppervlak.
- (*) Indien boven het fornuis een afzuigkap wordt geplaatst, dient u de instructies van de fabrikant te raadplegen met betrekking tot de installatiehoogte. Als er geen maat is gedefinieerd in de handleiding van de afzuigkap, moet deze hoogte minimaal 650 mm zijn.
- Verwijder verpakkingsmateriaal en transportsloten.
- Oppervlakken, synthetische laminaten en hechtmiddelen die worden gebruikt, moeten warmtebestendig zijn. (100° C minimum).
- Het werkblad moet uitgelijnd zijn en horizontaal bevestigd zijn.
- Maak een opening voor de kookplaat in het werkblad volgens de installatieafmetingen.
- Dit product is een klasse 3 apparaat volgens de norm EN 30-1-1.

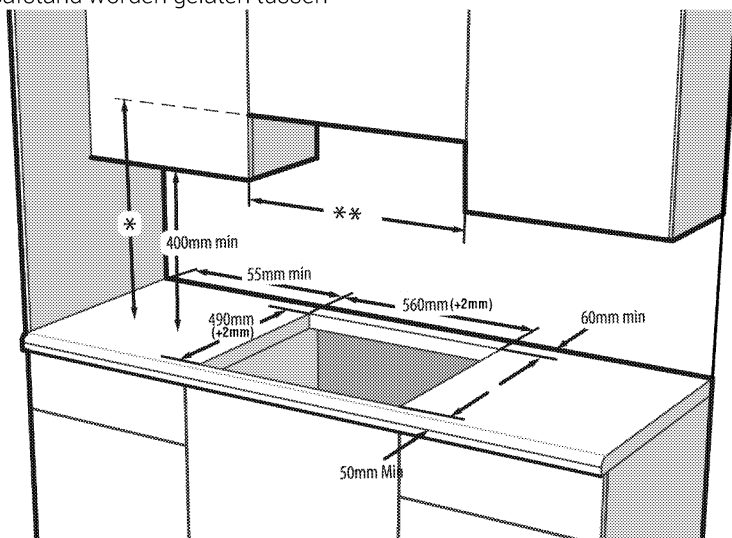

- * De minimumhoogte naar de afzuiger zoals aanbevolen in de instructiehandleiding van de afzuiger. Indien niet aanbevolen in de instructiehandleiding van de afzuigkap, moet deze hoogte minimaal min.650 mm zijn.
- ** De minimumafstand tussen de kasten moet gelijk zijn aan de breedte van de kookplaat

Installatie en verbinding

- Het product moet overeenkomstig de lokale gas- en elektriciteitsvoorschriften aangesloten worden.



Installeer de kookplaat niet op plaatsen met scherpe randen of hoeken.

Er bestaat een risico dat het keramische oppervlak breekt!

Elektrische aansluiting

Sluit het product aan op een geaarde contactdoos die beveiligd is door een zekering met geschikte capaciteit zoals vermeld in de tabel "Technische specificaties". Laat de aardingsinstallatie aanleggen door een bevoegd elektricien terwijl u het product met of zonder transformator gebruikt. Ons bedrijf is niet aansprakelijk voor schade die voortvloeit uit het gebruik van het product zonder een aardingsinstallatie overeenkomstig de plaatselijke voorschriften.



Het product mag uitsluitend door een bevoegde en gekwalificeerde persoon op de netvoeding aangesloten worden. De garantieperiode van het product gaat uitsluitend in na correcte installatie. De fabrikant is niet aansprakelijk voor schade die voortvloeit uit werkzaamheden door onbevoegde personen.



De stroomkabel mag niet worden vastgeklemd, verbogen of samengedrukt of in contact komen met warme onderdelen van het product.

Een beschadigde stroomkabel moet door een bevoegde elektricien worden vervangen. Anders bestaat er een risico op een elektrische schok, kortsluiting of brand!

- De aansluiting moet voldoen aan de landelijke voorschriften.
- De gegevens over de stroomvoorziening moeten overeenkomen met de gegevens vermeld op het typeplaatje van het product. Het modellabel bevindt zich op de achterkant van het product.
- De stroomkabel van uw product moet voldoen aan de waarden in de tabel "Technische specificaties".



Koppel het product los van het elektriciteitsnet voordat met werk aan de elektrische installatie begonnen wordt.

Er is kans op elektrische schokken!

Het aansluiten van de stroomkabel



Tijdens het aanleggen van de bedrading dient u de nationale/plaatselijke elektrische voorschriften na te leven en de geschikte contactdoos en stekker voor de oven te gebruiken. In het geval de stroomlimieten van het product de draagcapaciteit van de stekker en contactdoos overschrijden, dient het product direct op de vaste elektrische installatie te worden aangesloten zonder de stekker en contactdoos te gebruiken.

1. Indien het niet mogelijk is alle polen in de stroomtoevoer af te sluiten dient er een afsluiter met minstens 3 mm contactdoorraam (zekeringen, lijnveiligheidschakelaars, schakelaars) aangesloten te worden en dienen alle polen van deze afsluiter zich in de buurt (niet boven) van het product te

bevinden overeenkomstig de IEE-richtlijnen. Het niet nakomen van deze instructie kan operationele problemen veroorzaken en de garantie van het product ongeldig maken.

Aanvullende bescherming door een overblijvende stroomonderbreker wordt aanbevolen.

Indien er een kabel met het product wordt geleverd:

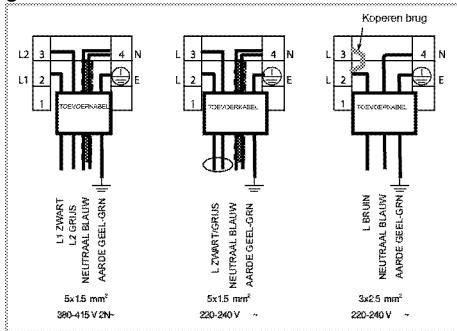

2. **Sluit voor eenfase aansluiting** de draden aan zoals hieronder aangegeven:

- Bruine/Zwarte kabel = L (fase)
- Blauwe/Grijze kabel = N (neutraal)
- Groene/gele kabel = (E) (Aarde)

» of

- Grijze/Zwarte kabel = L (fase)
- Blauwe/Bruine kabel = N (neutraal)
- Groene/gele kabel = (E) (Aarde)

3. **Sluit voor tweefase aansluiting** de draden aan zoals hieronder aangegeven:

- Bruine kabel = L1 of L2 (fase 1 of fase 2)
- Zwarte kabel = L2 of L1 (Fase 2 of fase 1)
- Blauwe/Grijze kabel = N (neutraal)
- Groene/gele kabel = (E) (Aarde)

» of

- Zwart kabel = L1 (fase 1)
- Grijze kabel = L2 (Fase 2)
- Blauwe/Bruine kabel = N (neutraal)
- Groene/gele kabel = (E) (Aarde)

Het product installeren

1. Draai de kookplaat om en leg deze op een vlak oppervlak.
2. Bij de installatie van de kookplaat dient u de afdichtingspakking, die bij de verpakking werd geleverd, rond de kookplaat aan te brengen zoals getoond in de volgende afbeelding. Zorg hierbij

voor dat deze 1 tot 2 mm binnenin de buitenrand van het glas blijft.

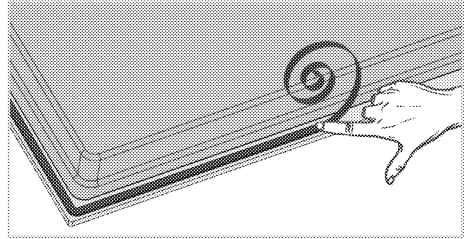

3. Plaats de kookplaat op het aanrecht en lijn deze uit.
4. Maak de kookplaat vast met gebruik van de installatieklemmen door deze door de gaten op de onderste behuizing te passen.

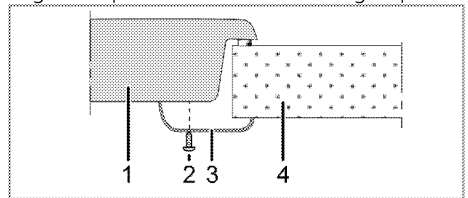

- 1 Kookplaat
- 2 Schroef
- 3 Installatieklem
- 4 Werkblad

i Bij de installatie van de kookplaat op een kastje dient er een plank geïnstalleerd te worden om de kast van de kookplaat af te scheiden, zoals weergegeven in de bovenstaande afbeelding. Dit is niet nodig indien er geïnstalleerd wordt op een inbouwoven.

Indien het bijvoorbeeld mogelijk is de onderkant van het product aan te raken bij installatie op een lade dient dit gedeelte afgedekt te worden met een houten plank.

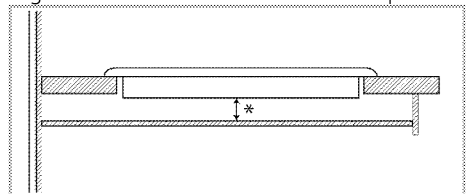

* min. 15 mm

Achteraanzicht (aansluitopeningen)

- i** De locatie van de verbindingsgaten op onderstaande afbeelding zijn schematisch en kunnen verschillen afhankelijk van het model. Deze moeten worden aangepast in functie van de verbindingsgaten die op uw product zijn aangebracht.

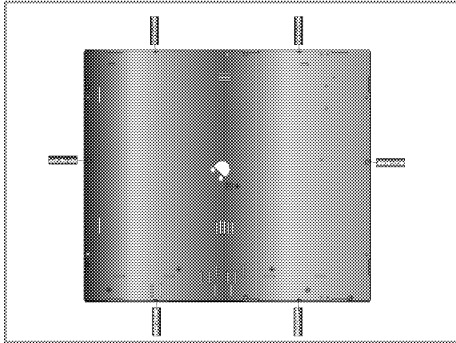

- !** Verbindingen maken naar verschillende openingen is geen goede veiligheidsoefening, aangezien het het gas -en elektriciteitssysteem kan beschadigen.

- !** Kookplaat bevat onderdelen die op gas en stroom werken. Daarom moet de kookplaat uitsluitend op een werkblad worden bevestigd door middel van de bevestigingsgaten, en uitsluitend met de vergrendelelementen en schroeven die zijn meegeleverd en zoals aangegeven in de handleiding. Anders bestaat er gevaar voor leven en eigendom.

Eenvoudige installatie: sommige modellen worden geleverd met montageveren en afdichtingspakking die aan het product zijn bevestigd. Negeer voor deze modellen de montageveren en de montage-instructies voor de beugel die in de handleiding worden beschreven. Plaats uw product direct in de ruimte waar het product komt te staan, zoals weergegeven in de onderstaande afbeelding. Beschouw voor deze modellen de breedte- en dieptematen die in de gebruikershandleiding zijn geschreven als 10 mm meer.

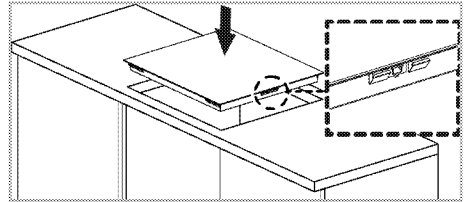

Laatste controle

1. Het product bedienen.
2. Controleer de functies.

Toekomstig transport

- Bewaar de originele doos van het product en vervoer het product daarin. Volg de aanwijzingen op de doos. Als u de originele doos niet hebt, verpak het product dan in luchtkussenfolie of dik karton en tape het goed vast.
- i** Controleer globaal het uiterlijk van uw product op eventuele schade die tijdens het transport werd veroorzaakt.

4 Voorbereidingen

Tips om energie te besparen

De volgende informatie zal u helpen om uw apparaat op een ecologische manier te gebruiken en energie te besparen:

- Ontdooi bevroren gerechten voor u ze bereidt.
- Gebruik potten/pannen met deksels om te koken. Als u geen deksel gebruikt kan het energieverbruik met 4 keer toenemen.
- Kies de brander die geschikt is voor de bodemmaat van de te gebruiken pan. Kies altijd de juiste pannemaat voor uw gerechten. Grotere pannen behoeven meer energie.
- Let erop plattebodempannen te gebruiken als u met elektrische kookplaten kookt. Pannen met een dikke bodem voorzien in een betere warmtegeleiding. U kunt tot een 1/3 energie besparen.
- Schalen en pannen moeten compatibel zijn met de kookzones. De bodem van de schalen of pannen mogen niet kleiner zijn dan de kookplaat.
- Houd de kookzones en de bodem van de pannen schoon. Vuil zal de

warmtegeleiding tussen de kookzones en de bodem van de pan verminderen.

- Voor lang koken draait u de kookzone 5 of 10 minuten voor het eind van de kooktijd uit. U kunt tot 20% energie besparen door de resterende warmte te gebruiken.
- Informatie over energie-efficiëntie volgens EU 66/2014 is te vinden op de productkaart die bij het product wordt geleverd.

Het eerste gebruik

Eerste reiniging van het toestel

-  Het oppervlak kan beschadigd geraken door sommige detergenten of reinigingsmaterialen. Gebruik geen agressieve detergenten, reinigingspoeder/melk of scherpe voorwerpen tijdens het reinigen.

1. Verwijder alle verpakkingsmaterialen.
2. Veeg de oppervlakken van het toestel met een vochtige doek of spons en droog het met een doek.

5 De kookplaat gebruiken

Algemene informatie over koken



Vul de de pan nooit voor meer dan eenderde met olie. Laat de kookplaat niet onbewaakt achter als u olie verhit. Oververhitte olie geeft brandgevaar. **Probeer een mogelijk vuur nooit te doven met water!** Bedek olie als het in brand vliegt met een branddeken of een vochtige doek. Zet de kookplaat, als dit veilig kan, uit en bel de brandweer.

- Droog eten steeds goed af voor het koken en plaats het voorzichtig in de hete olie. Zorg ervoor dat etenswaren volledig zijn ontdooid voor het koken.
- Dek de kookpot niet af als u olie verwarmt.
- Plaats potten en steelpannen zo op de kookplaat dat de handvatten niet over de kookplaat hangen om te voorkomen dat ze opwarmen. Plaats geen kookpotten op de kookplaat die gemakkelijk overhellen of omvallen.
- Plaats geen lege kookpotten en steelpannen op kookzones die zijn ingeschakeld. Ze kunnen beschadigd raken.
- Een kookzone bedienen zonder kookpot of steelpan zal schade veroorzaken aan het product. Schakel de kookzone uit nadat u klaar bent met koken.
- Plaats geen plastic of aluminium kookpotten op het oppervlak omdat dat heet kan zijn. Reinig dergelijke gesmolten materialen meteen van het oppervlak. Dergelijke potten worden best ook niet gebruikt om voedsel in te bewaren.
- Gebruik enkel steelpannen of kookpotten met een vlakke bodem.
- Plaats de aangewezen hoeveelheid voedsel in steelpannen en pannen. Zo hoeft u niet onnodig te reinigen door het overvloeien van voedsel te voorkomen. Plaats geen deksels van steelpannen of pannen op kookzones. Plaats steelpannen zo dat ze gecentreerd staan op de kookzone. Als u een steelpan van één kookzone naar een andere wenst

te verplaatsen, heft u ze op in plaats van ze naar de andere kookzone te schuiven.

Tips voor glazen keramische kookplaten

- Glazen keramische oppervlakken zijn hittebestendig en worden niet aangetast door grote temperatuursverschillen.
- Gebruik het glazen keramische oppervlak niet als opslagplaats of snijoppervlak.
- Gebruik enkel steelpannen en pannen met thermodiffusor bodem. Scherpe randen veroorzaken krassen op het oppervlak.
- Gebruik geen aluminium kookpotten en pannen. Aluminium beschadigt het glazen keramische oppervlak.

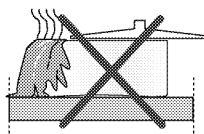

Gemorste vloeistoffen kunnen het glazen keramische oppervlak beschadigen en vuur veroorzaken.

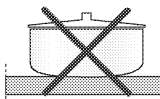

Gebruik geen kookpotten met concave of convexe bodems.

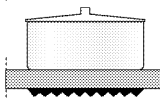

Gebruik enkel steelpannen en pannen met vlakke bodem. Deze verzekeren een betere warmteverdeling.

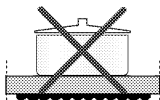

Als de diameter van de steelpan te klein is, zal er energie verloren gaan.

Gebruik van de kookplaten

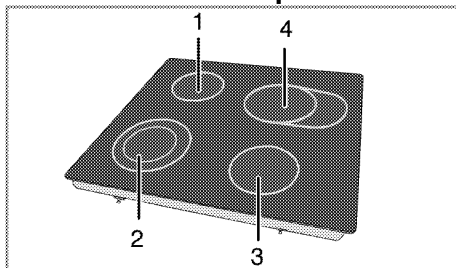

1 Single-circuit kookplaat 14-16 cm

- 2 Dual-circuit kookplaat 12-14/21-23 cm
- 3 Single-circuit kookplaat 16-18 cm
- 4 Uitgebreide kookplaat 14-16/25-27 cm is een lijst lijst van aanbevolen kookpotdiameters om te gebruiken op de overeenkomstige branders.



Laat geen voorwerpen op de kookplaat vallen. Zelfs kleine voorwerpen zoals een zoutvaatje kunnen de kookplaat beschadigen. Gebruik geen gebarsten kookplaten. Er kan water door deze barsten lekken en kortsluiting veroorzaken. Als u enige schade op het oppervlak aantreft (bijv. zichtbare barsten) dient u het product onmiddellijk uit te zetten om het risico op een elektrische schok te minimaliseren.



Snelverwarmende keramische kookplaten stralen een helder licht uit wanneer ze worden ingeschakeld. Kijk niet in het heldere licht.

Bedieningspaneel

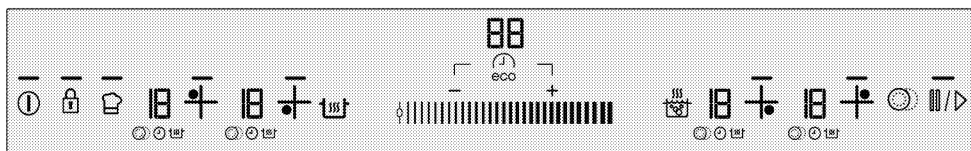

Specificaties



Regelzone (voor temperatuur)

- Licht dat aangeeft dat de betreffende toets werkt
- ⓘ Aan/uit-toets
- 🔒 Toetsenvergrendeling
- 🕒 Keuzetoets voor kookzones met meerdere segmenten
- 🕒 eco Toets om timer te activeren/deactiveren
- + +-toets timer
- --toets timer
- 🔥 Snelverwarmtoets / boostertoets
- 🔥 Warmhoudtoets
- ⏸ Stoptoets
- 👤 Geheugentoets
- Bediening van de keuze van de kookzone
- Bediening van de keuze van de kookzone



Grafieken en getallen dienen enkel om informatie te verschaffen. De eigenlijke schermen en functies kunnen verschillen al naargelang uw kookplaatmodel.

Kookzonescherm

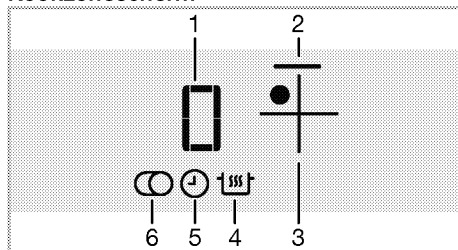

- 1 Temperatuurindicator (temperatuurinstelling 0 ... 19/ 0 ... 9. (De functies verschillen per productmodel.))
- 2 Licht van kookzone

- 3 Keuzetoets voor kookzone
- 4 Symbool van de functie warmhouden (*)
- 5 Timersymbool
- 6 Symbool voor kookzones met meerdere segmenten (*)
- * Hangt af van het model.

i Dit apparaat wordt bediend via een aanraakpaneel. Elke handeling die u op de aanraakbediening uitvoert wordt door een hoorbaar geluid bevestigd.

i Houd het bedieningspaneel steeds zuiver en droog. Vocht en vuil op het oppervlak kunnen later functieproblemen veroorzaken.

De kookplaat inschakelen

1. Raak de "ⓘ" toets op het bedieningspaneel aan.

Het licht van de "ⓘ" toets gaat aan. De kookplaat is klaar voor gebruik.

i Als er binnen de 20 seconden geen bediening gebeurt, zal de kookplaat automatisch weer in de standby-modus gaan.

i Als een willekeurige toets ("ⓘ" toets) lang ingedrukt wordt schakelt het product om veiligheidsredenen automatisch uit.

De kookplaat uitschakelen

1. Raak de "ⓘ" toets op het bedieningspaneel aan.

De kookplaat zal uitschakelen en teruggaan naar de standby-modus.

i De symbolen "H" of "h" en vervolgens "-" die na het uitschakelen van de kookplaat op het scherm van de kookzone verschijnen, geven aan dat de kookzone nog steeds heet is. Raak die kookzones dus niet aan.

Indicator restwarmte

De symbolen "H" en vervolgens "-" op het scherm van de kookzone geven aan dat de kookplaat nog warm is en dat die warmte kan worden gebruikt om een kleine hoeveelheid eten warm te houden. Dit symbool verandert even later in "h" en het "-" symbool betekent dat de plaat minder warm is.

i Als de stroom is uitgeschakeld zal de indicator voor restwarmte niet oplichten en wordt de gebruiker dus niet gewaarschuwd voor (nog steeds) warme kookzones. Als de stroom is uitgevallen en terug wordt ingeschakeld voordat de kookzones zijn afgekoeld, verschijnt "-" op het betreffende kookzonescherm. Het symbool verdwijnt als de betreffende kookzone wordt bediend.

De kookzones inschakelen

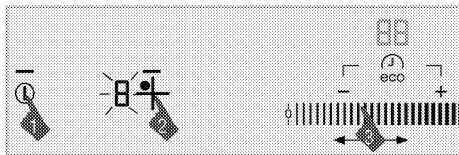

1. Raak de "ⓘ" toets aan om de kookplaat in te schakelen.

2. Raak de keuzetoets aan voor de kookzone die u wilt inschakelen.

"0" verschijnt op het scherm van de kookzone en het licht van de betreffende kookzone gaat aan.

i Als er binnen de 20 seconden geen bediening gebeurt, zal de kookplaat automatisch weer in de standby-modus gaan.

De temperatuur instellen

Door de regelzone aan te raken of door met uw vinger over de zone te bewegen, kunt u het temperaturniveau tussen "0" en "19" instellen.

Temperaturniveau is op sommige modellen 1, 2, 3...19 terwijl dit op andere 1.1,

2.2, ... 9. is. (De functies verschillen per productmodel.)

De kookzones uitschakelen:

Een kookzone kan op 3 verschillende manieren worden uitgeschakeld:

1. **Door de temperatuur op "0" te zetten**
U kunt de kookzone uitschakelen door het temperatuurniveau te verlagen tot "0".
2. **Door de timer in te stellen en op die manier de gewenste kookzone uit te schakelen.**
Als de tijd om is, schakelt de timer de toegewezen kookzone uit. "0" en "00" zullen op alle schermen verschijnen. Het "⌚" symbool op het kookplaatscherm zal verdwijnen.
Er zal een alarm afgaan als de tijd voorbij is. Raak eender welke knop aan op het bedieningspaneel om het alarm uit te schakelen.
3. **Door het symbool van de betreffende kookzone drie seconden aan te raken.**
Raak het symbool van de kookzone die u wilt uitschakelen gedurende ongeveer drie seconden aan.

Hoog vermogen(booster)-functie

Voor snelle verwarming kunt u de boosterfunctie gebruiken. Deze functie is echter niet aanbevolen voor een lange bereiding. De boosterfunctie is mogelijk niet beschikbaar in alle kookzones.

Het direct selecteren van de booster:

1. Raak de "ⓘ" toets aan om de kookplaat in te schakelen.
2. Kies de gewenste kookzone door de keuzetoetsen voor de kookzone aan te raken.
3. Raak de "ⓘ" toets aan.
De gekozen kookzone zal op maximaal vermogen werken en er zullen respectievelijk drie lichtjes op het kookzondeschermplichtten. Als de boostertijd tot een einde komt schakelt de kookzone uit.

Het selecteren van de booster als de kookzone ingeschakeld is:

1. Raak "ⓘ" aan nadat de kookzone minstens 20 seconden op een bepaald niveau heeft gewerkt.
i De kookzone dient minstens 20 seconden op het geselecteerde niveau te hebben gewerkt.
2. De gekozen kookzone zal op maximaal vermogen werken en er zullen respectievelijk drie lichtjes op het kookzondeschermplichtten. Als de Boostertijd om is zal de kookzone op de ingestelde temperatuur overgaan en wordt enkel de gekozen temperatuur nog weergegeven.

De boosterfunctie voortijdig uitschakelen:

Raak "ⓘ" aan om de booster wanneer u maar wilt uit te schakelen.

Snelverwarming

Snelverwarmen is een functie die het bereiden vergemakkelijkt. Het kan gebruikt worden voor snel verwarmen in een korte tijd. Alle kookzones zijn uitgerust met een snelverwarmfunctie. Deze functie kan in werking worden gesteld door vooraf het temperatuurniveau in te stellen.

- i** De snelverwarmfunctie kan ingesteld worden binnen 20 seconden na het inschakelen van de kookzone en het aanpassen van het temperatuurniveau.

Snelverwarmfunctie selecteren:

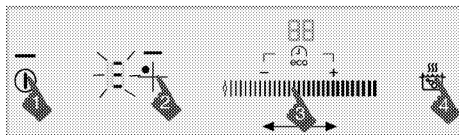

1. Raak de "ⓘ" toets aan om de kookplaat in te schakelen.
2. Kies de gewenste kookzone door de keuzetoetsen voor de kookzone aan te raken.
3. Pas de temperatuur aan door de regelzone aan te raken of door uw vinger over de zone te bewegen.

4. Raak de "⏸" toets aan.
De kookzone die u hebt gekozen zal voor een bepaalde tijd op hoog vermogen werken (zie navolgende tabel). Op het scherm van de kookzone verschijnen resp. drie lichtjes en de ingestelde temperatuurwaarde.
5. Als de snelverwarmtijd om is zal de kookzone op de ingestelde temperatuur overgaan en wordt enkel de gekozen temperatuur nog weergegeven.

Tabel: Tijden voor snelverwarmwerking

Temperatuurniveau	Werktijdbegrenzing - seconde	
19	9	
0	0	0
1	1	10
2	1.	10
3	2	20
4	2.	30
5	3	40
6	3.	47
7	4	56
8	4.	65
9	5	75
10	5.	85
11	6	85
12	6.	25
13	7	25
14	7.	35
15	8	35
16	8.	45
17	9	45
18	9.	10
19	-	10

Temperatuurniveau is op sommige modellen 1, 2, 3...19 terwijl dit op andere 1.1, 2.2, ... 9. is. (De functies verschillen per productmodel.)

Het uitschakelen van de snelverwarmfunctie:

Raak de "⏸" toets aan om de snelverwarmfunctie uit te schakelen wanneer u dat wilt.

Kookzones met meerdere segmenten inschakelen

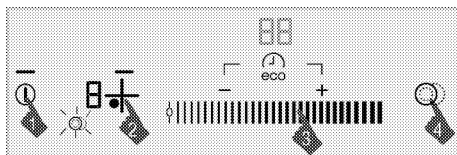

1. Raak de "⏸" toets aan om de kookplaat in te schakelen.
2. Kies de multigesegmenteerde kookzone door de keuzetoets voor de kookzone aan te raken.
3. Pas de temperatuur aan door de regelzone aan te raken of door uw vinger over de zone te bewegen.
4. Raak de "⦿" toets op het bedieningspaneel aan om de multisegmentfunctie van de kookzone te activeren.

"⦿" symbool verschijnt op het scherm van de betreffende kookzone.

i De multisegmentfunctie zal pas worden geactiveerd als er een temperatuurwaarde tussen "1" en "19" is ingesteld op het hoofdgedeelte van de kookzone. Temperatuurniveau is op sommige modellen 1, 2, 3...19 terwijl dit op andere 1.1, 2.2, ... 9. is. (De functies verschillen per productmodel.)

Kookplaten met meerdere segmenten uitschakelen

1. Raak de "⦿" toets op het bedieningspaneel aan om de multisegmentfunctie van de kookzone uit te schakelen.

"⦿" symbool op het scherm van de betreffende kookzone verdwijnt en de multisegmentfunctie schakelt uit. Het hoofdgedeelte van de betreffende kookzone werkt verder op de ingestelde temperatuur.

Schoonmaakvergrendeling

De 'schoonmaakvergrendeling' zorgt ervoor dat alle toetsen op het bedieningspaneel 20 seconden lang niet op aanraking reageren,

waardoor de gebruiker het paneel zuiver kan maken tijdens het gebruik van de kookplaat.

De schoonmaakvergrendeling activeren

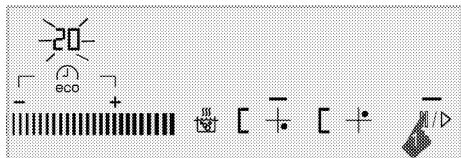

1. Als de kookplaat in werking is, houdt u "|||▷" deze vast totdat op het tijdscherm van de kookplaat 20 wordt weergegeven.

» "|||▷" gaat aan en de aftelling van 20 gaat op de tijdscherm van start. "C" verschijnt op de schermen van de kookzone. Op het bedieningspaneel zal geen enkele toets nog reageren tijdens deze periode, met uitzondering van de "ⓘ".

De schoonmaakvergrendeling uitschakelen

U hoeft geen enkele toets aanraken om de schoonmaakvergrendeling te deactiveren. De kookplaat geeft na 20 seconden een geluidssignaal, "|||▷" het lampje gaat uit en de schoonmaakvergrendeling schakelt automatisch uit.

i Als u de schoonmaakvergrendeling eerder wilt uitschakelen, houd dan "|||▷" vast totdat "C" van de schermen van de kookzones verdwijnt.

Kinderbeveiliging

Als de kookplaat op standby staat kunt u de kinderbeveiliging van de kookplaat inschakelen om te voorkomen dat kinderen de kookzones inschakelen. Kinderbeveiliging kan enkel in standby-modus worden in- en uitgeschakeld.

De kinderbeveiliging activeren

1. Als de kookplaat op standby staat, houd de "Ⓘ" toets ingedrukt tot er **twee geluidssignalen** klinken.

De kinderbeveiliging is nu actief en het licht van de "Ⓘ" toets gaat uit.

i Als er een toets wordt aangeraakt tijdens dat de kinderbeveiliging actief is, zal het licht van de "Ⓘ" toets oplichten.

De kinderbeveiliging deactiveren

1. Als de kinderbeveiliging ingeschakeld is, houd de "Ⓘ" toets ingedrukt tot er een **enkel geluidssignaal** klinkt.

» De kinderbeveiliging is nu uitgeschakeld en het licht van de "Ⓘ" toets gaat uit.

Toetsvergrendeling

U kunt de toetsvergrendeling activeren om te voorkomen dat u of iemand anders per ongeluk de regelingen verandert **als de kookplaat in werking is**.

De toetsvergrendeling activeren

1. **Als de kookplaat in werking is**, houd "Ⓘ" ingedrukt tot er twee geluidssignalen klinken.

Daarop zal het lichtje van de "Ⓘ" toets oplichten en zijn alle kookzones vergrendeld.

i U kunt de toetsenvergrendeling alleen inschakelen als de kookplaat **in werking** is. Als de toetsen zijn vergrendeld, reageert enkel de "ⓘ" toets nog. Als u een andere toets aanraakt zal het licht van de "Ⓘ" toets oplichten om aan te geven dat de toetsenvergrendeling actief is. Als u de kookplaat uitzet terwijl de toetsen zijn vergrendeld, moet de vergrendeling worden uitgeschakeld om de kookplaat terug aan te kunnen zetten.

De toetsvergrendeling inactiveren

1. Houd de "Ⓘ" toets twee seconden in. De handeling wordt bevestigd met een geluidssignaal. Het licht van de "Ⓘ" toets gaat uit en het bedieningspaneel is ontgrendeld.

Zuinige timerfunctie

Deze functie vergemakkelijkt het kookproces voor u. U hoeft niet de hele tijd

bij de oven te staan. De kookzone schakelt automatisch uit als de door u gekozen tijd is afgelopen.

Als u met deze functie kookt zal uw kookplaat het vermogen automatisch aanpassen naar het einde van de bereiding en stroom besparen door de restwarmte te gebruiken.

De timer instellen

1. Raak de "⌚" toets aan om de kookplaat in te schakelen.
2. Kies de gewenste kookzone door de keuzetoetsen voor de kookzone aan te raken.
3. Pas de temperatuur aan door de regelzone aan te raken of door uw vinger over de zone te bewegen.
4. Raak de "eco" knop aan om de timer te activeren.

"00" verschijnt op het timerscherm en het "⌚" symbool begint te fllikeren op het scherm van de kookzone.

5. Stel de gewenste tijdsduur in door te drukken op "-----"/"++". U kunt "-----" aanraken en vasthouden of "++" om sneller vooruit te gaan.

Nadat een bepaalde tijd te hebben geflikkerd, licht het "⌚" symbool blijvend op. Dat voortdurende oplichten van het "⌚" symbool wijst erop dat de functie is geactiveerd.

i De timer kan enkel worden ingesteld voor de kookzones die al in gebruik zijn.

i Herhaal de bovenstaande procedures voor de andere kookzones waarvoor u de timer wilt instellen.

i De timer kan niet worden aangepast tenzij u de kookzone en de temperatuurwaarde gekozen hebt.

i Als de timer loopt zal enkel de tijd die voor de gekozen kookzone is ingesteld op het timerscherm worden weergegeven.

De timer uitschakelen

Eens de ingestelde tijd is afgelopen zal de kookplaat automatisch uitschakelen en een hoorbare verwittiging geven.

Raak eender welke toets aan om het geluidssignaal uit te schakelen.

De timers voortijdig afzetten

Als u de timer voor het verlopen van de tijd afzet, zal de kookplaat op de ingestelde temperatuur blijven werken tot hij wordt uitgeschakeld.

U kunt de timer op twee verschillende manieren uitschakelen:

1-De timer afzetten door de waarde in te stellen op "00" :

1. Kies de kookzone die u wilt uitschakelen.
2. Raak de "eco" toets aan om de timer van de betreffende kookzone te selecteren.
3. Verminder de waarde totdat "00" op het timerscherm verschijnt door "-----" aan te raken. U kunt "-----" aanraken en vasthouden om sneller vooruit te gaan.

Het "⌚" symbool knippert gedurende een bepaalde tijd op het kookzonescherm en schakelt dan **permanent** uit, waarmee het aftellen is geannuleerd.

2-De timer uitschakelen door de timertoets 3 seconden in te houden:

1. Kies de kookzone die u wilt uitschakelen.
2. Raak de "eco" toets aan om de timer van de betreffende kookzone te selecteren.
3. Raak de "eco" toets ongeveer 3 seconden aan.

Het "⌚" symbool knippert gedurende een bepaalde tijd op het kookzonescherm en schakelt dan **permanent** uit, waarmee het aftellen is geannuleerd.

Warmhoudfunctie (indien beschikbaar)

U kunt deze functie gebruiken om uw maaltijd warm te houden nadat u klaar bent met koken. De warmhoudfunctie kan op

twee verschillende manieren worden gebruikt: met of zonder gebruik van de timer.

De warmhoudfunctie activeren zonder de timer in te stellen

1. Kies de kookzone die op een bepaalde temperatuur is ingesteld en die u wilt gebruiken om uw bereiding warm te houden.
2. Raak de "⏸" toets aan om de warmhoudfunctie voor de betreffende kookzone te activeren.

i De kookzone zal verder blijven werken op een lage temperatuur. "⏸" en "U"-symbolen verschijnen op het kookzonescherm.

De warmhoudfunctie activeren door de timer in te stellen

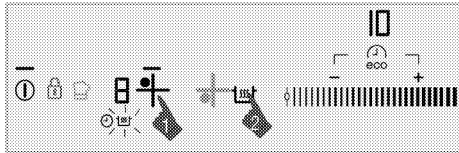

1. Kies de gewenste kookzone waarvoor de temperatuur en timer zijn ingesteld en die u wilt gebruiken voor de warmhoudfunctie.
2. Raak de "⏸" toets aan om de warmhoudfunctie voor de betreffende kookzone te activeren.

"⏸" symbool verschijnt op het scherm van de kookzone.

De kookzone blijft gedurende de ingestelde tijd werken op de ingestelde temperatuur.

Als de tijd is verlopen, treedt de warmhoudfunctie in werking en blijft de kookzone werken op lage temperatuur. "U"-symbool verschijnt op het scherm van de kookzone.

De warmhoudfunctie uitschakelen

1. Als de timer is geactiveerd moet u de kookzone kiezen waarvoor de warmhoudfunctie werd geactiveerd. Raak de "⏸" toets aan om de warmhoudfunctie uit te schakelen. De kookzone zal blijven werken volgens de vorige instellingen voor tijd en temperatuur.
2. Als de timer is uitgeschakeld, moet u de kookzone kiezen waarvoor de

warmhoudfunctie werd geactiveerd. Stel de gewenste temperatuur in door de regelzone aan te raken of door uw vinger erover te bewegen om de warmhoudfunctie uit te schakelen.

De kookzone blijft werken op de nieuwe temperatuur die u hebt ingesteld.

i U kunt het warmhouden opheffen door de "⏸"-toets aan te raken en de kookplaat volledig uit te schakelen.

Stopfunctie

Via deze functie kunt u alle actieve kookplaatfuncties (**behalve de timer**) voor een bepaalde tijd stopzetten.

i Als de timer is ingesteld voor een bepaalde kookzone zal hij tijdens de pauze verderlopen.

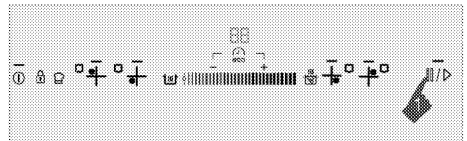

1. Raak de "|||/▷" toets aan als uw kookplaat in werking is. Alle actieve kookzones stoppen.
2. Raak de "|||/▷" toets opnieuw aan om alle gepauzeerde kookzones verder te laten werken met de vorige instellingen.

Geheugenfunctie

Uw kookplaat kan een bepaalde kooktemperatuur en -tijd in het geheugen opslaan. Dankzij deze functie kunt u de ideale kooktemperatuur en -tijd van een heerlijke maaltijd bijhouden.

i Er kan slechts 1 instelling in het geheugen worden bewaard. Omdat iedere opgeslagen instelling over de vorige wordt geschreven, zal de laatste instelling die u hebt opgeslagen in het geheugen blijven.

1. Raak de "⌚" toets aan om de kookplaat in te schakelen.
2. Kies de gewenste kookzone door de keuzetoetsen voor de kookzone aan te raken.

3. Pas de gewenste temperatuur aan door de regelzone aan te raken of door uw vinger over de zone te bewegen.
4. Pas ook de gewenste tijd aan.
5. Nadat u de temperatuur en tijd hebt aangepast, raak het "👉" symbool aan tot u **twee waarschuwingsgeluiden hoort**.

Het "👉" symbool zal oplichten en de ingestelde temperatuur en tijd worden in het geheugen opgeslagen.

De instellingen in het geheugen gebruiken

1. Kies de gewenste kookzone door de keuzetoetsen voor de kookzone aan te raken.
2. Bij een temperatuur van "0", raak de "👉" toets aan tot u een **enkele verwittiging hoort**.

De gekozen kookzone zal worden ingesteld op de temperatuur en tijd in het geheugen, en begint volgens deze instellingen te werken.

Beperkingen in werkingstijd

De kookplaatbediening is uitgerust met werktijdbegrenzing. Als een of meer kookzones aan blijven, zal de kookzone na een bepaalde tijd automatisch worden gedeactiveerd (zie tabel-1). Als er aan de kookzone een timer is toegewezen zal het timerscherm wat later ook uitschakelen. De werktijd is afhankelijk van de gekozen temperatuur. De maximale werktijd wordt op dit temperatuurniveau toegepast. De gebruiker kan de kookzone herstarten nadat die automatisch werd uitgeschakeld zoals hierboven beschreven.

Tabel-1: Beperkingen in werkingstijd

Temperatuurniveau		Werktijdbegrenzing - uur
19	9	
0	0	0
1	1	6
2	1.	6
3	2	5
4	2.	5
5	3	4
6	3.	4
7	4	3
8	4.	3

Temperatuurniveau		Werktijdbegrenzing - uur
9	5	2,5
10	5.	2,5
11	6	2
12	6.	2
13	7	1,5
14	7.	1,5
15	8	1
16	8.	1
17	9	0,5
18	9.	0,5
19	-	0,5
Hoog vermogen(booster)-functie	Hoog vermogen(booster)-functie	10 minuten

Temperatuurniveau is op sommige modellen 1, 2, 3...19 terwijl dit op andere 1.1, 2.2, ... 9. is. (De functies verschillen per productmodel.)

Bescherming tegen oververhitting

Uw kookplaat is uitgerust met sensors die beschermen tegen oververhitting. In geval van oververhitting gebeurt er het volgende:

- De actieve kookzones schakelen eventueel uit.
- Het gekozen temperatuurniveau kan zakken. Die toestand is echter niet te zien op de indicator.

Foutcodes / waarschuwingen en foutbronnen

Tabel-2:

Oorzaak van fout	Indicator	Scherm
Twee of meer toetsen worden ingedrukt of er wordt gemorst op de toetsen bij overkoken.	Het "E"-symbool licht op	Kookzonescherm
Kookplaat oververhit	Het "H"-symbool licht op	Kookzonescherm
Geen juiste pan op de zone.	"L"-symbool licht op	Kookzonescherm
Hardwarefout aanraakbediening.	"Fx**"-symbool licht op	Timerscherm

Oorzaak van fout	Indicator	Schermb
Hardwarefout inductie.	"Ex**"-symbool licht op	Kookzoneschermb
Fout bij gevoeligheid aanraaktoets	"F2"-symbool licht op	Timerschermb
Communicatiefout in bedieningspaneel	"F3"-symbool licht op	Timerschermb
Hardwarefout inductie.	Het "Ex**"-symbool licht op	Kookzoneschermb
x**: "1,2,..,9"		

i Voor meer informatie over foutmeldingen die op het bedieningspaneel kunnen verschijnen, raadpleed tabel 2. Indien "Fx" en "Ex" meldingen constant worden weergegeven, neem contact op met een bevoegde onderhoudsdienst.

i Als het oppervlak van het aanraakpaneel wordt blootgesteld aan dikke damp, kan het hele bedieningssysteem uitvallen en een foutsignaal "E" geven. Geluidssignalen klinken.

i Houd het oppervlak van het aanraakpaneel zuiver. Er kunnen storingen zijn aan de werking ervan.

6 Onderhoud en verzorging

Algemene informatie

De levensduur van het product zal worden verlengd en er zullen minder vaak problemen zijn als het product regelmatig wordt gereinigd.



Sluit het product van de stroom af voor te beginnen met onderhouds- en reinigingswerk.

Er is kans op elektrische schokken!



Laat het product afkoelen voordat u het reinigt.

Hete oppervlakken kunnen brandwonden veroorzaken!

- Reinig het product grondig na ieder gebruik. Zo kunt u kookresten gemakkelijker verwijderen, en voorkomt u dat ze verbranden als u het apparaat de volgende keer gebruikt.
- Er zijn geen speciale reinigingsmiddelen vereist om het product te reinigen. Gebruik warm water met wasvloeistof, een zachte doek of spons voor het reinigen van het product en een droge doek om het te drogen.
- Zorg er steeds voor dat overvloedige vloeistoffen worden afgeveegd na de reiniging en dat gemorste vloeistoffen steeds meteen worden afgeveegd.
- Gebruik voor het reinigen van roestvrijstalen oppervlakken en de handgreep geen reinigingsmiddelen die zuur of chloride bevatten. Gebruik een zachte doek met een vloeibaar detergent (niet-schurend) om deze onderdelen schoon te vegen, en let erop dat u in één richting veegt.



Het oppervlak kan beschadigd geraken door sommige detergenten of reinigingsmaterialen.

Gebruik geen agressieve detergenten, reinigingspoeder/melk of scherpe voorwerpen tijdens het reinigen.



Gebruik geen stoomreinigers om het toestel schoon te maken, want dat kan elektrische schokken veroorzaken.

Het reinigen van het fornuis

Keramisch oppervlak

Veeg het keramische oppervlak (glaskeramiek) met koud water, waarbij u erop moet letten geen resten van schoonmaakmiddel achter te laten, en droog met een zachte doek. Resten kunnen het keramische oppervlak beschadigen bij het volgende gebruik van de kookplaat. Gedroogde resten mogen in geen geval van het keramische oppervlak (glaskeramiek) worden gekrast met scherpe messen, staalwol of soortgelijke gereedschappen. Verwijder kalkvlekken (gele vlekken) met in de winkel verkrijgbare ontkalker of een kleine hoeveelheid azijn of citroensap. Breng als het oppervlak zwaar bevuild is een schoonmaakmiddel aan op een spons en wacht tot het goed is ingetrokken. Reinig daarna het oppervlak van de kookplaat met een vochtige doek.



Voedingswaren op basis van suiker, zoals pudding en siroop moeten meteen worden gereinigd zonder te wachten tot het oppervlak is afgekoeld. Anders kan het keramische oppervlak permanent worden beschadigd.

Na verloop van tijd kan de kleur van de coating of andere oppervlakken licht vervagen. Dit heeft geen invloed op de werking van het product. Vervaging van de kleur en vlekken op het keramische oppervlak zijn normaal en dus geen defect.

7 Problemen oplossen

Er ontstaan waterdruppels tijdens het bereiden.

- The stoom die tijdens de bereiding ontstaat kan condenseren en waterdruppels vormen als het in aanraking komt met koude oppervlakken van het product. >>> *Dit is geen fout.*

Als de oven verwarmt en koelt geeft deze metaalachtige geluiden.

- Wanneer de metalen onderdelen worden verwarmd, kunnen deze uitzetten en geluid veroorzaken. >>> *Dit is geen fout.*

Het product werkt niet.

- De hoofdzekering is defect of doorgeslagen. >>> *Controleer zekeringen in de zekeringenkast. Vervang of reset deze indien nodig.*
- De stekker van het product zit niet in het (geaarde) stopcontact. >>> *Controleer de plugkoppeling.*
- Indien de display niet oplicht als u de kookplaat weer aanzet. >>> *Koppel het apparaat los bij de stroomonderbreker. Wacht 20 seconden en sluit deze weer aan.*

De koelventilator blijft werken ookal is het fornuis uitgeschakeld.

- Dit is geen fout. De koelventilator blijft werken totdat de elektronica in het fornuis tot een geschikte temperatuur zijn afgekoeld.



Raadpleeg de bevoegde serviceagent of de dealer waarbij u het product hebt gekocht als u, ondanks het doorvoeren van de aanwijzingen in dit gedeelte, het probleem niet kunt oplossen. Probeer nooit om een product met gebreken zelf te repareren.

