

beko

Dryer

User Manual

Uscător

Manual de utilizare

Сушилнята

Ръководство за употреба



DS 7139 TX



EN / RO / BG

2960312814EN/141020.1359

Please read this user manual first!

Dear Customer,
Thank you for preferring a Beko product. We hope that your product which has been manufactured with high quality and technology will give you the best results. We advise you to read through this manual and the other accompanying documentation carefully before using your product and keep it for future reference. If you transfer the product to someone else, give its manual as well. Pay attention to all details and warnings specified in the user manual and follow the instructions given therein.
Use this user manual for the model indicated on the cover page.



- Read the instructions.

Explanation of symbols

Throughout this user manual the following symbols are used:



DANGER!

- Warning against electric shock.



DANGER!

- Warning against fire hazard.



WARNING!

- Warning for hazardous situations with regard to life and property.



WARNING!

- Warning against hot surfaces.



WARNING!

- Warning against scalding hazard.



NOTE

- Important information or useful hints about usage.



Packaging materials of the product are manufactured from recyclable materials in accordance with our National Environment Regulations.

Do not dispose of the packaging wastes with the domestic waste or other wastes, discard them to the dedicated collection points designated by the local authorities.



This product was manufactured using the latest technology in environmentally friendly conditions.

1 Important instructions for safety and environment



NOTE

- This section contains safety instructions that will help protect from risk of personal injury or property damage. Failure to follow these instructions shall void any warranty.

1.1 General safety



WARNING!

The dryer can be used by children at and above 8 years old and by persons whose physical, sensory or mental capabilities were not fully developed or who lack experience and knowledge provided that they are supervised or trained on the safe usage of the product and the risks it brings out. Children should not play with the product. Cleaning and maintenance works should not be performed by children unless they are supervised by someone. Children of less than 3 years should be kept away unless continuously supervised.

- Adjustable feet should not be removed. The gap between the dryer and the floor should not be reduced with materials such as carpet, wood and tape. This will cause problems with the dryer.



WARNING!

Always have the installation and repairing procedures carried out by the Authorized Service. Manufacturer shall not be held liable for damages that may arise from procedures carried out by unauthorized persons.

- Never wash the dryer by spraying or pouring water onto it! There is the risk of electric shock!

For the products with a steam function:



WARNING!

- Use only distilled water or water condensed in the water tank of the machine in steam programs. Do not use mains water or additives. When using condensed water in the water tank, it should be filtered and cleared of fibres.
- Do not open the door when steam programs are running. Hot water may be expelled.
- Before putting laundry in a steam program, stains on it should be removed.
- You may only put laundry that is not dirty or stained but permeated with unpleasant odour in steam (odour removal) program.
- Do not use any dry cleaning sets or additional materials in a steam program or in any program.

1.1.1 Electrical safety



DANGER!

- Electrical safety instructions should be followed while electrical connection is made during the installation.
- The appliance must not be supplied through an external switching device, such as a timer, or connected to a circuit that is regularly switched on and off by utility.
- Connect the dryer to a grounded outlet protected by a fuse at the value specified on the type label. Have the grounding installation performed by a qualified electrician. Our company shall not be liable for any damages that will arise when the dryer is used without grounding in accordance with the local regulations.
- The voltage and allowed fuse protection is stated on the type label plate.
- The voltage specified on the type label must be equal to your mains voltage.
- Unplug the dryer when it is not in use.
- Unplug the dryer from the mains during installation, maintenance, cleaning and repair works.
- Do not touch the plug with wet hands! Never unplug by pulling on the cable, always pull out by grabbing the plug.



DANGER!

- Do not use extension cords, multi-plugs or adaptors to connect the dryer to power supply in order to decrease the risk of fire and electric shock.
- Power cable plug must be easily accessible after installation.
- Damaged mains cable should be changed notifying the Authorized Service.
- If the dryer is faulty, it must not be operated unless it is repaired by an authorized service agent! There is the risk of electric shock!

1.1.2 Product safety



DANGER!

- Superheating of the clothes inside of the dryer can occur if you cancel the programme or in the event of a power failure whilst the dryer is running, this concentration of heat can cause self-combustion and fire so always activate the ventilation programme to cool down or quickly remove all laundry from the dryer in order to hang them up and dissipate the heat.



DANGER!

Points to be taken into

consideration for fire hazard:

Below specified laundry or items must not be dried in the dryer considering fire hazard.

- Unwashed laundry items
- Items soiled with oil, acetone, alcohol, fuel oil, kerosene, stain removers, turpentine, paraffin or paraffin removers must be washed in hot water with plenty of detergent before being dried in the dryer.

For this reason especially the items containing the above specified stains must be washed very well, to do this use adequate detergent and choose a high washing temperature.

Below specified laundry or items must not be dried in the dryer due to the fire hazard:

- Garments or pillows bolstered with rubber foam (latex foam), shower bonnets, water resistant textiles, materials with rubber reinforcement and rubber foam pads.

Clothing cleaned with industrial chemicals.

Items such as lighter, match, coins, metal parts, needle etc. may damage the drum set or may lead to functional problems. Therefore check all the laundry that you will load into your dryer.



DANGER!

- Never stop your dryer before the programme completes. If you must do this, remove all laundry quickly and lay them out to dissipate the heat.
- Clothes that are washed inadequately may ignite on their own and even may ignite after drying ends.
- You must provide enough ventilation in order to prevent gases exiting from devices operating with other types of fuels including the naked flame from accumulating in the room due to the back fire effect.



WARNING!

- Underwear that contains metal reinforcements should not be dried in the dryer. Dryer may be damaged if metal reinforcements come loose and break off during drying.



NOTE

- Use softeners and similar products in accordance with the instructions of their manufacturers.
- Always clean the lint filter before or after each loading. Never operate the dryer without the lint filter installed.



WARNING!

- Never attempt to repair the dryer by yourself. Do not perform any repair or replacement procedures on the product even if you know or have the ability to perform the required procedure unless it is clearly suggested in the operating instructions or the published service manual. Otherwise, you will be putting your life and others' lives in danger.
- There must not be a lockable, sliding or hinged door that may block the opening of the loading door in the place where your dryer is to be installed.
- Install your dryer at places suitable for home use. (Bathroom, closed balcony, garage etc.)
- Make sure that pets do not enter the dryer. Check the inside of the dryer before operating it.
- Do not lean on the loading door of your dryer when it is open, otherwise it may fall over.
- The lint must not be allowed to accumulate around the tumble dryer
- The tumble dryer is not to be used if industrial chemicals have been used for cleaning.
- Fabric softeners, or similar products, should be used as specified by the fabric softener instructions.
- Exhaust air must not be discharged into a flue which is used for exhausting fumes from appliances burning gas or other fuels.

1.2 Mounting over a washing machine

- A fixing device should be used between the two machines when installing the dryer above a washing machine. The fitting device must be installed by the authorized service agent.
- Total weight of the washing machine and the dryer -with full load- when they are placed on top of each other reaches to approx. 180 kilograms. Place the products on a solid floor that has sufficient load carrying capacity!



WARNING!

- Washing machine cannot be placed on the dryer. Pay attention to the above warnings during the installation on your washing machine.

Installation Table for Washing Machine and Dryer

Dryer Depth	Washing Machine Depth			
	62 cm	60 cm	54 cm	< 50 cm
54 cm	Can be installed		Cannot be installed	
60 cm	Can be installed	Cannot be installed		

1.3 Intended use

- Dryer has been designed for domestic use. It is not suitable for commercial use and it must not be used out of its intended use.
- Use the dryer only for drying laundry that are marked accordingly.
- The manufacturer waives any responsibility arisen from incorrect usage or transportation.
- The service life of the dryer that you purchased is 10 years. During this period, original spare parts will be available to operate the dryer properly.

1.4 Child safety

- Packaging materials are dangerous for the children. Keep packaging materials away from children.

- Electrical products are dangerous for the children. Keep children away from the product when it is operating. Do not let them tamper with the dryer. Use the child-proof lock in order to prevent the children to tamper with the dryer.

	NOTE
Child-proof lock is on the control panel. (See Child lock)	

- Keep loading door closed even when the dryer is not in use.

1.5 Compliance with the WEEE Directive and Disposing of the Waste Product:



This product complies with EU WEEE Directive (2012/19/EU). This product bears a classification symbol for waste electrical and electronic equipment (WEEE).

This symbol indicates that this product shall not be disposed with other household wastes at the end of its service life. Used device must be returned to official collection point for recycling of electrical and electronic devices. To find these collection systems please contact to your local authorities or retailer where the product was purchased. Each household performs important role in recovering and recycling of old appliance. Appropriate disposal of used appliance helps prevent potential negative consequences for the environment and human health.

1.6 Compliance with RoHS Directive

The product you have purchased complies with EU RoHS Directive (2011/65/EU). It does not contain harmful and prohibited materials specified in the Directive.

1.7 Package information

Packaging materials of the product are manufactured from recyclable materials in accordance with our National Environment Regulations. Do not dispose of the packaging materials together with the domestic or other wastes. Take them to the packaging material collection points designated by the local authorities.

1.8 Technical Specifications

EN

Height (Min. / Max.)	84,6 cm / 86,6 cm*
Width	59,7 cm
Depth	58,9 cm
Capacity (max.)	7 kg**
Net weight (± %10)	34,5 kg
Voltage	See type label***
Rated power input	
Model code	

* Min. height: Height with adjustable feet are closed.

Max. height: Height with adjustable feet are opened maximum.

** Dry laundry weight before washing.

*** Type label is located behind the loading door.

	NOTE
<ul style="list-style-type: none"> Technical specifications of the dryer are subject to specification without notice to improve the quality of the product. Figures in this manual are schematic and may not match the product exactly. Values stated on markers on the dryer or in the other published documentation accompanying with the dryer are obtained in laboratory in accordance with the relevant standards. Depending on operational and environmental conditions of the dryer, these values may vary. 	





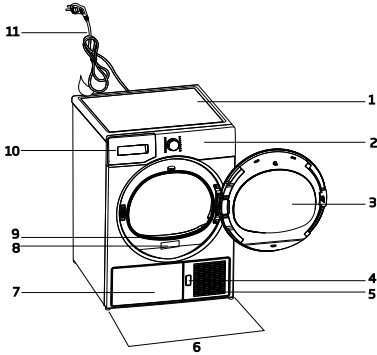

2 Your Dryer

2.1 Overview

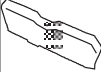

1. Top panel
2. Control panel
3. Loading door
4. Kick plate opening button
5. Ventilation grids
6. Adjustable legs
7. In models where the tank is placed below, the water tank is inside the toe board
8. Type label
9. Lint filter
10. Water tank drawer (in models where the tank is placed above)
11. Power cord

2.2 Package Contents

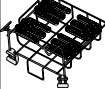
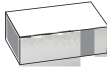
	1. Water drain hose *		5. Drying basket user manual*
	2. Filter drawer spare sponge*		6. Water Filling Container*
	3. User Manual		7. Pure Water*
	4. Drying basket*		8. Fragrance Capsules Group*

*Optional - may not be included, depends on model.

3 Installation

Before the calling the nearest Authorized Service for the installation of the dryer, ensure that electrical installation and water drain is appropriate referring to the user's manual. If they are not suitable, contact a qualified electrician and technician to make necessary arrangements.



NOTE

- Preparation of the dryer's location as well as the electrical and waste water installations is under customer's responsibility.



WARNING!

- Prior to installation, visually check if the dryer has any defects on it. If the drier is damaged, do not have it installed. Damaged products cause risks for your safety.

3.1 Appropriate installation location

Install the dryer on a stable and level surface. Dryer is heavy. Do not move it by yourself.

- Operate your dryer in a well ventilated, dust-free environment.
- The gap between the dryer and the surface should not be reduced by the materials such as carpet, wood and tape.
- Do not cover the ventilation grills of the dryer.
- There must not be a lockable, sliding or hinged door that may block the opening of the loading door in the place where your dryer is to be installed.
- Once the dryer is installed, it should stay at the same place where its connections have been made. When installing the dryer, make sure that its rear wall does not touch anywhere (tap, socket, etc.).
- Place the dryer at least 1 cm away from the edges of other furniture.
- Your dryer can be operated at temperatures between +5°C and +35°C. If the operating conditions fall outside of this range, operation of the dryer will be adversely affected and it can get damaged.

- The rear surface of the tumble dryer shall be placed against a wall.

	DANGER!
<ul style="list-style-type: none"> • Do not place the dryer on the power cable. 	

3.2 Removing the transportation safety assembly

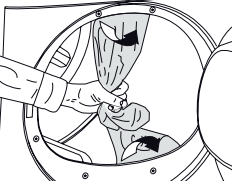
	WARNING!
	<ul style="list-style-type: none"> • Remove the transportation safety assembly before using the dryer for the first time. • If the door swing side of your appliance can be modified, see the reversible door mounting instructions.

3.3 Connecting to the drain

You can directly drain accumulated water through the water drain hose supplied with the product instead of periodically draining the water collected in the water tank.

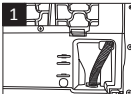
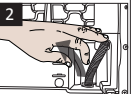
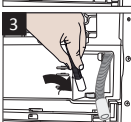
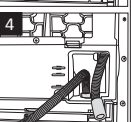
		1-2 Pull hose at the behind of the dryer by hand in order to disconnect it from where it is connected. Do not use any tools to remove the hose.
		
3 Connect one end of the drain hose supplied with the dryer to the connection point from where you removed the hose of the product in previous step.		
4 Connect the other end of the drain hose directly to the wastewater drain or to the washbasin.		

	NOTE
--	-------------

- Water drain hose should be attached to a height of maximum 80 cm.
- Make sure that the water drain hose is not stepped on and it is not folded between the drain and the machine.
- If there is an accessories pack supplied with your product, please see the detailed description.

3.4 Adjusting the feet

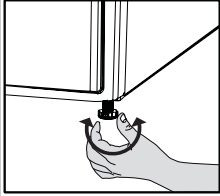
	Turn the feet to left or right until the dryer stands level and firmly.
---	---

3.5 Transportation of the dryer

Drain all water that has remained in the dryer. If direct water drain connection is made, then remove the hose connections.

	WARNING!
<ul style="list-style-type: none"> • We recommend carrying the dryer in upright position. If it is not possible to carry the machine in the upright position, we recommend carrying it by tilting towards the right side when looked from the front. 	

3.6 Changing the illumination lamp

In case an illumination lamp is used in your laundry dryer. To change the Bulb/LED used for illumination of your tumble dryer, call your Authorized Service. The lamp(s) used in this appliance is not suitable for household room illumination. The intended purpose of this lamp is to assist the user to place laundry in the tumble dryer in a comfortable way. The lamps used in this appliance have to withstand extreme physical conditions such as vibrations and temperatures above 50 °C

4 Preparation

4.1 Laundry suitable for drying in the dryer

Always obey the instructions given on the garment tags. Dry only the laundry having a label stating that they are suitable for drying in a dryer.

4.2 Laundry not suitable for drying in the dryer



Items with this symbol should not be dried in the dryer.



NOTE

- Delicate embroidered fabrics, woollen, silk garments, delicate and valuable fabrics, airtight items and tulle curtains are not suitable for machine drying.

4.3 Preparing laundry for drying

- Laundry may be tangled with each other after washing. Separate the laundry items before placing them into the dryer.
- Dry garments having metal accessories such as zippers, inside out.
- Fasten the zippers, hooks and buckles and button sheets.

4.4 Things to be done for energy saving

- Spin your laundry at the highest speed possible when washing them. Thus, the drying time is shortened and energy consumption is reduced.
- Sort out the laundry depending on their type and thickness. Dry the same type of laundry together. For example thin kitchen towels and tablecloths dry quicker than thick bathroom towels.
- Follow the instructions in the user manual for programme selection.
- Do not open the loading door of the machine during drying unless necessary. If you must open the loading door, do not keep it open for a long time.
- Do not add wet laundry while the dryer is in operation
- For models with a condenser unit: clean

the condenser once in a month or after every 30 operations regularly.

- Clean the filter periodically. Read the Maintenance and cleaning of filters for detailed information.
- For models with flue unit: comply with the flue connection instructions and clean the flue.
- During the drying process, air the room well where your tumble dryer is operating
- On models with heat pump, check the condenser at least every 6 months and clean it if it is dirty.
- If you are using the environmentally-friendly filter, you do not need to clean it at every cycle. Replace the filter cloth when the environmentally-friendly filter symbol is displayed on the screen..

4.5 Correct load capacity

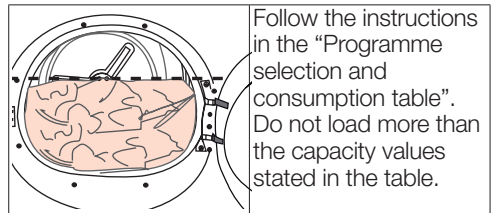

Following weights are given as examples.

Laundry	Approximate weights (g)*	Laundry	Approximate weights (g)*
Cotton quilt covers (double)	1500	Blouses	150
Cotton quilt covers (single)	1000	Cotton shirts	300
Bed sheets (double)	500	Shirts	250
Bed sheets (single)	350	Cotton dresses	500
Large tablecloths	700	Dresses	350
Small tablecloths	250	Jeans	700
Tea towels	100	Handkerchiefs (10 pieces)	100
Bath towels	700	T-Shirts	125
Hand towels	350		

*Dry laundry weight before washing.

5 Running the product

5.1 Control Panel

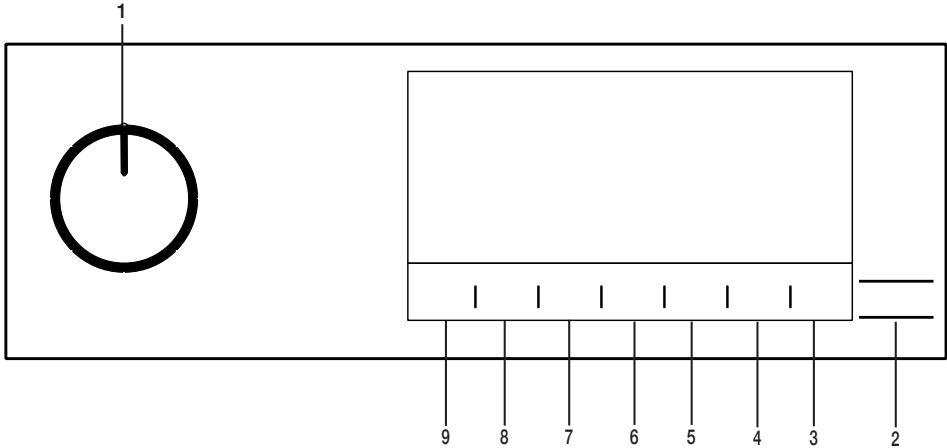

- 1. On/Off/Program Selection button.
- 2. Start / Stand-by button.
- 3. Drum light button.
- 4. End time selection button.
- 5. Time program selection button.

- 6. Low temperature selection button.
- 7. Audible warning and child lock selection button.
- 8. Wrinkle prevention selection button.
- 9. Dryness level selection button.

5.2 Symbols

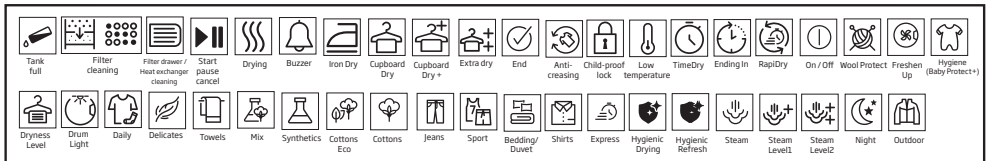

5.3. Preparation of drying machine

- Plug the drying machine.
- Open the loading door.
- Place the laundry to the drying machine without jamming them.
- Push and close the loading door.

- Select the desired program by using On/Off/Program Selection button, the machine will turn on.

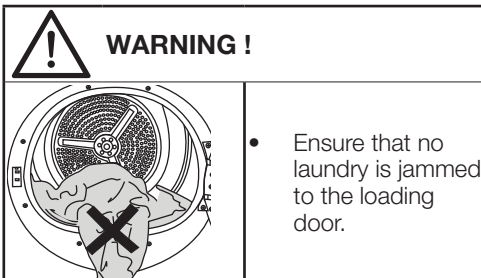

NOTE!

- Selecting the program with the On/Off/Program Selection button does not mean that the program started. Press Start / Stand-by button to start the program.

5.4 Program selection and consumption chart

EN				
Programmes	Programme Description	Capacity (kg)	Spin speed in washing machine (rpm)	Drying Time (minutes)
Cottons	You can dry your heat-resistant cotton textiles with this programme. A drying setting suitable for the thickness of the products to be dried and the desired level of dryness should be selected.	7	1000	126
Cottons Eco	It dries single layer, casual cotton textiles in the most economical way.	7	1000	121
Synthetics	You can dry all your synthetic textiles with this programme. A drying setting suitable for the level of dryness you desire should be selected.	4	800	50
Mix	Use this programme to dry non-pigmenting synthetic and cotton laundry items together. Sports and fitness clothes may be dried with this program.	4	1000	83
Towel	Drying towels such as kitchen towel, bath towel and hand towel.	5	1000	110
Delicates	You may dry your delicate laundry or laundry with hand wash symbol (silk blouses, thin underwear, etc.) at low temperature in this program.	2	1200	35
Sports (Goretex)	You can dry your single-layer sportswear for daily use made of synthetic, cotton or mixed fabrics with this program.	4	1000	92
Freshen Up	Ventilates for 10 minutes without blowing hot air. You can ventilate the cotton and linen clothes that have been enclosed for a long time with this program to remove their odour. You can use this program to ventilate and soften wool laundry that can be washed in a washing machine. Do not use for full drying.	-	-	10
Drying Rack/ TimeDry	You may select from time programmes between 10 and 160 minutes to achieve the desired drying level at low temperature. In this programme, tumble drier's operation lasts for the set time independently from the dryness of laundry. This product is available to be used with a drying basket as option. For products that are sold without a basket, you can obtain a basket from an authorized service and use the drying programs specified above. For details of use, see the drying basket user guide.	-	-	-
Jeans	You may dry denim pants, skirts, shirts or jackets in this program.	4	1200	80
Outdoor	You can dry your multi-layer textile products made of synthetic, cotton or mixed fabrics used for outdoor activities and outdoor sports with this program.	2	1000	60
Daily	You can dry both cotton and synthetic laundry with this programme. Sports and fitness clothes may be dried with this program.	4	1000	83
Shirts	It dries the shirts in a more sensitive manner, and causes less creasing and easier ironing.	1,5	1200	35

Express Super Short	Use this program to have 2 shirts ready for ironing.	0,5	1200	15
Hygiene (BabyProtect+)	It is a long-term program that you can use for the clothes (baby clothes, towels, underwear, etc. cotton) you require hygiene. Hygiene is provided with high temperature. It is especially suitable for durable fabrics. ((This program is identified and approved by England's "The British Foundation" (Allergy UK).))	5	800	105
Energy consumption values				
Programmes	Capacity (kg)	Spin speed in washing machine (rpm)	Approximate amount of remaining humidity	Energy consumption value kWh
Cottons Eco *	7	1000	60%	4.21
Cottons Iron dry	7	1000	60%	3.25
Synthetics cupboard dry	4	800	40%	1,80
	"Cottons Eco programme" used at full and partial load is the standard drying programme to which the information in the label and the fiche relates, that this programme is suitable for drying normal wet Cottons laundry and that it is the most efficient programme in terms of energy consumption for Cottons.			

* : Energy Label standard program (EN 61121:2012) The values in the table are determined according to the EN 61121:2012 standard. Consumption values may vary from the valued in the chart depending on laundry type, wringing speed, ambient conditions and voltage levels.



Allergy UK is the trademark of the British Allergy Foundation. The Seal of Approval has been created to guide people requesting an advice that the product significantly reduces the amount of the allergens in an environment where allergic people are present or the product restricts/reduces/eliminates the allergens. The purpose is to provide evidence that the products have been scientifically tested or analysed to yield measurable results.

5.5 Auxiliary functions

Dryness level

Dryness level button is used for adjusting to desired dryness. Program time may change depending on the selection.



NOTE!

- You can activate this function only prior to start of program.

Wrinkle prevention

You can turn on and off the wrinkle prevention function by pressing the wrinkle prevention selection button. If you will not take the laundry out immediately after the program has completed, you may use Wrinkle prevention function to prevent wrinkling of your laundry.

Audible warning

Drying machine makes an audible warning when the program is completed. Press the "Audible Warning" button if you do not want audible warning. When you press the audible warning button, the light goes off and it does not sound when the program is completed.



NOTE!

- You can select this function before the program starts or after the program starts.

Low temperature

You can activate this function only prior to start of a program. You can activate this function if you want to dry your laundry at a lower temperature. The program duration will be longer after it becomes activated.

End time

You can delay the end time of the program up to 24 hours with end time function.

1. Open the loading door and place the laundry.
2. Select the drying program.
3. Press the End Time selection button and set the delay time you wish. End Time LED turns on. (When pressed and hold the button, End Time proceeds non-stop).
4. Press the Start / Stand-by button. End Time countdown begins. The “:” sign in the middle of displayed delay time flashes.



NOTE!

- You can add or remove laundry within end time. Displayed time is the sum of normal drying time and end time. End Time LED turns off at the end of countdown, the drying starts and the drying LED turns on.

Changing the end time

If you want to change the duration during the countdown:

Turn the On/Off/Program Selection button and cancel the program. Select the desired program and repeat the End Time selection. Cancelling the end time function

If you want to cancel the end time countdown and start the program immediately:

Turn the On/Off/Program Selection button and cancel the program. Select the desired program and press the “Start/Stand-by” button.

Drum Light

You can turn on and off the drum light by pressing this button. The light turns on when the button is pressed and turns off after certain time.

5.6 Warning indicators



NOTE!

- Warning indicators may vary depending on the model of your drying machine.

Filter cleaning

When the program is completed, the warning indicator for filter cleaning turns on.

Water tank

If the water tank fills up while the program continues, the warning indicator starts flashing

and the machine goes into stand-by. In this case, empty the water tank and start the program by pressing the Start / Stand-by button. Warning indicator turns off and program resumes.

Cleaning of filter drawer/ heat exchanger

Warning symbol flashes periodically to remind that filter drawer must be cleaned.

5.7 Starting the program

Press the Start/Stand-by button to start the program.

Start/Stand-by and Drying indicators turn on to show that program started.

5.8 Child Lock

The drying machine has a child lock which prevents the program flow from being interrupted when the buttons are pressed during a program. When the Child Lock is activated, all buttons on the panel except the **On/Off/Program Selection** button are deactivated.

Press the Audible Warning button for 3 seconds in order to activate the child lock. The child lock has to be deactivated to be able to start a new program after the current program is finished or to be able to interfere with the program. To deactivate the child lock, keep the same buttons pressed for 3 seconds.



NOTE!

- When the child lock is activated, the child lock warning indicator on the screen turns on.

When the child lock is active:

The drying machine runs, or in stand-by state the indicator symbols will not change upon changing the position of the program selection button.



NOTE!

- When the drying machine is operating and the child lock is activated, double beep sound is heard when the program selector switch is turned. If the child lock is cancelled without turning the program selector button back to its original position, the program is terminated since the program selector button is turned.

5.9 Changing the program after it is started

You can change the program you selected to dry your laundry with a different program after the drying machine starts running.

- For example, turn the On/Off/Program Selection button to select the Extra Dry program in order to select the Extra Dry program instead of Ironing Dryness.
- Press the Start/Stand-by button to start the program.

Adding and removing clothes during stand-by If you want to add or remove clothes to/from the drying machine after the drying program starts:

- Press the Start/Stand-by button to put the drying machine in Stand-by state. The drying operation stops.
- Open the loading door while in Stand-by state, and close the door after you remove or add laundry.
- Press the Start/Stand-by button to start the program.



NOTE!

- Adding laundry after the drying operation starts may cause the dried laundry inside the drying machine to mix with wet laundry and leave the laundry damp at the end of operation.
- Adding or removing laundry during drying may be repeated as many times as you wish. But this operation continuously interrupts the drying operation, and thus increases program duration and energy consumption. So, it is recommended to add laundry before the program starts.
- If a new program is selected by turning the program selection button while the drying machine is in stand-by, the running program terminates.



WARNING !

- Do not touch the inner surface of the drum while adding or removing clothes during a continuing program. The drum surface is hot.

5.10 Cancelling the program

If you want to cancel the program and terminate the drying operation for any reason after the drying machine starts running, turn the On/Off/Program Selection button; the program terminates.



WARNING !

- The inside of the drying machine shall be extremely hot when you cancel the program during machine operation, so run the refreshing program to allow it to cool down.

5.11 End of program

When the program ends, the LED's of End/Wrinkle Prevention and Fibre Filter Cleaning Warning on the program follow-up indicator turn on. Loading door can be opened and drying machine is ready for another operation. Turn the On/Off/Program Selection button to On/Off position in order to turn off the drying machine.



NOTE!

- If the Wrinkle Prevention mode is active and the laundry is not removed after the program is completed, the wrinkle prevention function activates for 2 hours to prevent the laundry inside the machine to get wrinkled. The program tumbles the laundry with 10-minute intervals to prevent them from wrinkling.

5.12 Odour feature

If your drying machine has odour feature, read the ProScent manual to use this feature.

6 Maintenance and cleaning

Service life of the product extends and frequently faced problems decrease if cleaned at regular intervals.



WARNING!

- Please unplug your product before performing maintenance and cleaning instructions. (eg control panel, body, etc.)

6.1 Lint Filter / Loading Door Inner Surface

Lint and fiber released from the laundry to the air during the drying cycle are collected in the Lint Filter.



WARNING!

- Always clean the lint filter and the inner surfaces of the loading door after each drying process.



NOTE

- You can clean the lint filter housing with a vacuum cleaner.

To clean the lint filter:

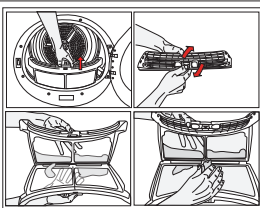

- Open the loading door.
- Remove the lint filter by pulling it up and open the lint filter.

- Clean lint, fiber, and cotton raveling by hand or with a soft piece of cloth.
- Close the lint filter and place it back into its housing.

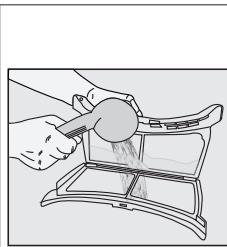

A layer can build up on the filter pores that can cause clogging of the filter after using the dryer for a while. Wash the lint filter with warm water to remove the layer that builds up on the lint filter surface. Dry the lint filter completely before reinstalling it.

- Clean the entire inner surface of the loading door and loading door gasket with a soft damp cloth.

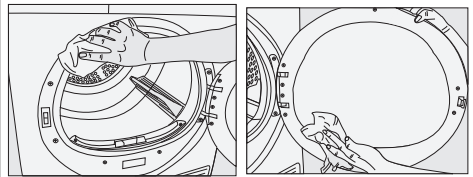

6.2 Cleaning the sensors

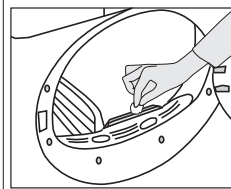

There are dampness sensors in the dryer that detect whether the laundry is dry or not. To clean the sensors:

- Open the loading door of the dryer.
- Allow the machine to cool down if it is still hot due to the drying process.
- Wipe the metal surfaces of the sensor with a soft cloth, dampened with vinegar and dry them.



NOTE

- Clean metal surfaces of the sensors 4 times a year.
- Do not use metal tools when cleaning metal surfaces of the sensors.



WARNING!

- Never use solvents, cleaning agents or similar substances for cleaning due to the risk of fire and explosion!

6.3 Draining the water tank

Dampness of the laundry is removed and condensed during drying process and the water that arise accumulates in the water tank. Drain the water tank after each drying cycle.



WARNING!

- Condensed water is not drinkable!
- Never remove the water tank when the program is running!

If you forget to drain the water tank, the machine will stop during the subsequent drying cycles when the water tank is full and the Water Tank warning symbol will flash. If this is the case, drain the water tank and press Start / Pause button to resume the drying cycle.

To drain the water tank:

1. Remove the water tank in the drawer or container carefully.

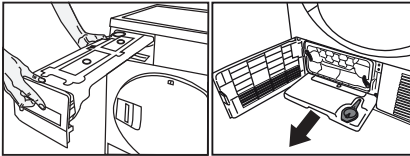

2. Drain the water in the tank.

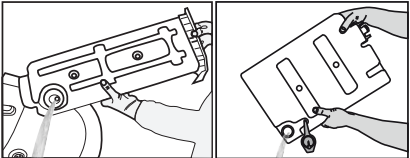

- If there is lint accumulation in the funnel of the water tank, clean it under running water.
- Place the water tank into its seat.



NOTE

- If the direct water draining is used as an option, there is no need to empty the water tank.

6.4 For the condenser;



NOTE

- Clean the condenser after every 30 drying cycles or once a month.

To clean the condenser:

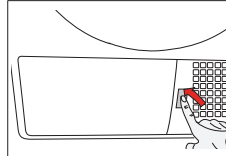

- If a drying process has been carried out, open the door of the machine and wait until it cools down

- Unlock the 2 condenser locks after opening the kick plate
- Pull out the condenser.

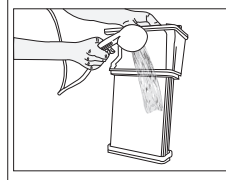
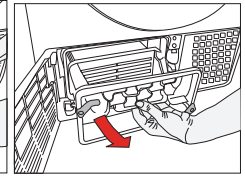
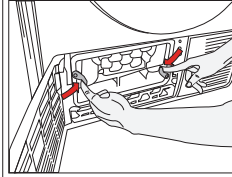

Clean the condenser by applying pressurized water with a shower armature and wait until the water drains.

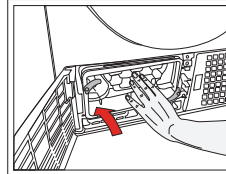

Place the condenser in its housing. Fasten the 2 locks and make sure that they are seated securely.

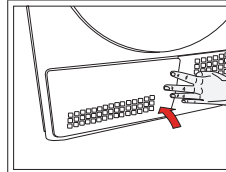

Close the kick plate cover.

7 Troubleshooting

Drying operation takes too long.

Fibre filter pores might be clogged. >>> Wash the filter with warm water.
 Filter drawer might be clogged. >>> Clean the sponge and filter cloth (if any) in the filter drawer. (for the products with a heat pump)
 The condenser might be blocked. >>> Wash the condenser.(for the products with a condenser)
 The ventilation grills in front of the machine may be closed. >>> Remove any objects in front of the ventilation grills that blocks air.
 Ventilation may be inadequate because the area the machine is installed in is too small. >>> Open the door or windows to prevent the room temperature from rising very high.
 A lime layer may have accumulated on the humidity or temperature sensors. >>> Clean the humidity or temperature sensors.
 Excessive amount of laundry might be loaded. >>> Do not load the drying machine excessively.
 Laundry might not have been wrung adequately. >>> Perform a higher speed wringing on the washing machine.

Clothes come out damp after drying.

A program not suitable for the laundry type may have been used.>>> Check the maintenance labels on the clothes and select a program suitable for the clothes' type or use time programs as extra.
 Fibre filter pores might be clogged. >>> Wash the filter with warm water.
 The condenser might be blocked. >>> Wash the condenser. (for the products with a condenser)
 Filter drawer might be clogged. >>> Clean the sponge and filter cloth (if any) in the filter drawer.(For the products with a heat pump)
 Excessive amount of laundry might be loaded. >>> Do not load the drying machine excessively.
 Laundry might not have been wrung adequately. >>> Perform a higher speed wringing on the washing machine.

Drying machine does not turn on or program cannot be started. Drying machine does not run after it is configured.

Power plug might be unplugged. >>> Make sure the power cord is plugged in.
 Loading door might be open. >>> Ensure that the loading door is properly closed.
 A program might not be set or Start/Stand-by button might not be pressed. >>> Check that the program is set and it is not in Stand-by position.
 Child lock may be activated. >>> Turn off the child lock.

Program terminated prematurely for no reason.

Loading door might not be closed completely. >>> Ensure that the loading door is properly closed.
 There might be a power outage. >>> Press the Start/Stand-by button to start the program.
 Water tank may be full. >>> Empty the water tank.

Clothes have shrunk, hardened or spoiled.

A program not suitable with the laundry type might have been used. >>> Check the maintenance labels on the clothes and select a program suitable for the clothes.
 The lighting inside the drying machine does not turn on. (For models with a lamp)
 Drying machine might not be turned on with the On/Off button or program might not be selected for machines without an On/Off button. >>> Make sure that the drying machine is turned on.
 Lamp might be malfunctioning. >>> Contact Authorized Service to replace the lamp.

Filter cleaning warning symbol/LED is on/flashing.

Fibre filter might not be cleaned. >>> Clean the filter.
 The filter slot might be clogged with lint. >>> Clean the filter slot.
 A layer of fluff might have accumulated clogging up the lint filter pores. >>> Wash the filter with warm water.
 The condenser might be blocked. >>> Wash the condenser.

Water drips from the loading door.

Fibres might have gathered on the inner sides of the loading door and the loading door gasket. >>> Clean the inner surfaces of the loading door and the loading door gasket surfaces.

Loading door opens by itself.

Loading door might not be closed completely. >>> Push the loading door until the closing sound is heard.

Water tank warning symbol / led is on/flashing.

Water tank may be full. >>> Empty the water tank.
 Water discharge hose might have collapsed. >>> If the product is connected directly to the water drain check the water discharge hose.

Steam symbol is flashing.(For the products with a steam function)

Steam tank may be empty => Fill the steam tank with distilled or condensed water.

Steam programs do not start (For the products with a steam function)

Steam tank may be empty, steam tank warning icon may light up on the screen => Fill the steam tank until the steam icon goes off.

Wrinkles are not removed with wrinkle removing program. (For the products with a steam function)

Excess amount of laundry may have been placed => Place specified amount of laundry.
 Steam application time may be selected in low level => Choose a program with high amount of steam.
 After completion of the program, the laundry may have stayed in the machine for a long time => Take the laundry out as soon as the program finishes, and hang it out.

Laundry odour not lessened with the odour removal program.(For the products with an odour removal program)

Excess amount of laundry may have been placed => Place specified amount of laundry.
 Steam application time may be selected in low level => Choose a program with high amount of steam.



WARNING!

- If the problem persists after following the instructions in this section, contact your vendor or an Authorized Service. Never try to repair your product yourself.



NOTE

- In an event that you encounter an issue on any part on your appliance, you can ask for a replacement by contacting the authorized service with the appliance model number.
- Operating the appliance with non-authentic parts may lead the appliance to malfunction.
- Manufacturer and distributor are not liable for malfunctions resulting from using non-authentic parts.

PRODUCT FICHE

Complying Commission Delegated Regulation (EU) No 392/2012

Supplier name or trademark		Beko
Model name		DS7139TX 7182481890
Rated capacity (kg)		7.0
Type of Tumble Dryer	Air Vented	-
	Condenser	•
Energy efficiency class ⁽¹⁾		B
Annual Energy Consumption (kWh) ⁽²⁾		504,2
Type of Control	Automatic	•
	Non-automatic	-
Energy consumption of the standard cotton programme at full load (kWh)		4,21
Energy consumption of the standard cotton programme at partial load (kWh)		2,31
Power consumption of the off-mode for the standart cotton programme at full load, P ₀ (W)		0,50
Power consumption of the left-on mode for the standart cotton programme at full load, P _L (W)		1,00
The duration of the left on mode (min)		30
Standard cotton programme ⁽³⁾		•
Programme time of the standard cotton programme at full load, T _{dry} (min)		121
Programme time of the standard cotton programme at partial load, T _{dry1/2} (min)		72
Weighted programme time of the standard cotton programme at full and partial load (T _w)		93
Condensation efficiency class ⁽⁴⁾		B
Average condensation efficiency of the standard cotton programme at full load, C _{dry}		81%
Average condensation efficiency of the standard cotton programme at partial load, C _{dry1/2}		81%
Weighted condensation efficiency of the standard cotton programme at full load and partial load, C ₁		81%
Sound power level for the standard cotton programme at full load ⁽⁵⁾		65
Built-in		-

• : Yes - : No

(1) Scale from A+++ (most efficient) to D (least efficient)

(2) Energy consumption based on 160 drying cycles of the standard cotton programme at full and partial load, and the consumption of the low-power modes. Actual energy consumption per cycle will depend on how the appliance is used.

(3) "Cotton cupboard dry programme" used at full and partial load is the standard drying programme to which the information in the label and the fiche relates, that this programme is suitable for drying normal wet cotton laundry and that it is the most efficient programme in terms of energy consumption for cotton

(4) Scale from G (least efficient) to A (most efficient)

(5) Weighted average value — L_{WA} expressed in dB(A) re 1 pW

Vă rugăm să citiți mai întâi acest manual de utilizare!

Stimate client,

Vă mulțumim pentru alegerea produselor Beko . Sperăm că produsul nostru, fabricat la standarde de înaltă calitate și tehnologie, vă va oferi cele mai bune rezultate. Vă recomandăm să citiți cu atenție acest manual și alte documentații suplimentare înainte de a utiliza produsul dumneavoastră și să le păstrați pentru referințe ulterioare. Dacă oferiți acest produs altei persoane, oferiți-i și manualul aferent. Acordați atenție tuturor detaliilor și avertismentelor specificate în manualul de utilizare și respectați instrucțiunile prezentate în acesta.

Utilizați manualul de utilizare pentru modelul indicat pe copertă.



- Citiți instrucțiunile.

Explicația simbolurilor

Următoarele simboluri sunt utilizate în cuprinsul acestui manual de utilizare:



PERICOL!

- Avertisment împotriva electrocutării.



PERICOL!

- Avertisment împotriva pericolului de incendiu.



AVERTISMENT!

- Avertismente privind situații periculoase pentru viață și proprietate.



AVERTISMENT!

- Avertisment împotriva suprafețelor fierbinți.



AVERTISMENT!

- Avertizare privind riscul de arsuri



REȚINEȚI

- Informații importante sau sfaturi utile despre utilizare.



- Ambalajele produsului sunt fabricate din materiale reciclabile în conformitate cu Reglementările naționale privind mediul.

Nu eliminați deșeurile de ambalaje împreună cu deșeurile menajere sau alte deșeuri, eliminați-le la punctele de colectare speciale, desemnate de autoritățile locale.



1 Instrucțiuni importante de securitate și mediu



REȚINEȚI

- Această secțiune conține instrucțiuni de securitate care vă vor ajuta la protecția împotriva riscului de rănire sau deteriorarea a proprietății. Nerespectarea acestor instrucțiuni va anula orice garanție.

1.1 Informații generale privind securitatea



AVERTISMENT!

- Uscătorul poate fi utilizat de copii peste 8 ani și de către persoane care nu au abilități fizice, senzoriale sau mentale complet dezvoltate sau care nu au experiență și cunoștințe în acest sens doar dacă sunt supravegheate sau instruite privind utilizarea în siguranță a produsului și riscurile pe care le presupune acest lucru. Copiii nu trebuie să se joace cu echipamentul. Operațiunile de curățare și întreținere nu trebuie efectuate de către copii decât dacă aceștia sunt supravegheați de către cineva.
- Nu permiteți copiilor cu vârsta sub 3 ani accesul la aparat cu excepția cazului în care sunt în permanent supravegheați.
- Picioarele reglabile nu trebuie îndepărtate. Spațiul liber dintre uscător și podea nu trebuie redus cu materiale precum covoare, lemn sau bandă. Acest lucru cauzează probleme în funcționarea uscătorului.



AVERTISMENT!

- Instalarea și procedurile de reparare trebuie efectuate întotdeauna de către Personalul autorizat de service. Producătorul nu va fi răspunzător pentru daunele care pot apărea din efectuarea procedurilor de către persoane neautorizate.
- Nu spălați niciodată uscătorul prin pulverizarea sau picurarea apei pe echipament! Există pericol de electrocutare!

1.1.1 Securitatea electrică



PERICOL!

- **Securitatea electrică**
Instrucțiunile privind securitatea electrică trebuie respectate în timpul efectuării racordării la rețeaua electrică în momentul instalării.
- **Aparatul nu trebuie alimentat printr-un dispozitiv de conectare, cum ar fi un comutator temporizat, sau conectat la un circuit care este activat sau dezactivat regulat de serviciul public utilitar.**
- Conectați uscătorul la o priză cu împământare protejată de o siguranță la valoarea specificată pe etichetă. Instalarea împământării trebuie efectuată de către un electrician calificat. Societatea noastră nu va fi răspunzătoare pentru nicio daună care poate apărea în momentul în care uscătorul este utilizat fără împământare, în conformitate cu regulamentele locale.



PERICOL!

- Tensiunea și protecția permisă a siguranței sunt specificate pe etichetă.
- Tensiunea specificată pe etichetă trebuie să fie egală cu tensiunea sursei dumneavoastră principale de alimentare. Scoateți uscătorul din priză când nu îl utilizați.
- Deconectați uscătorul de la sursa principală de alimentare în timpul instalării, operațiunilor de întreținere, curățare și reparație.
- Nu atingeți priza dacă aveți mâinile umede! Nu deconectați niciodată aparatul prin smulgerea cablului, întotdeauna prindeți de fișă atunci când scoateți cablul.
- Nu utilizați prelungitoare, blocuri multipriză sau adaptoare pentru conectarea uscătorului la sursa de alimentare, pentru a permite scăderea riscului de incendiu sau de electrocutare.
- Fișa cablului de alimentare trebuie să fie ușor accesibilă după instalare.
- **Cablul principal deteriorat trebuie înlocuit, notificând Personalul autorizat de service.**
- **Dacă uscătorul este defect, acesta nu trebuie utilizat decât dacă a fost reparat de către un agent autorizat de service!**
- **Există pericol de electrocutare!**

1.1.2 Securitatea produsului



PERICOL!

• Puncte de luat în considerare în cazul pericolului de incendiu:

Următoarele tipuri de rufe sau articole nu trebuie uscate în uscător, având în vedere pericolul de incendiu.

- Rufe nespălate
- Articolele pătate cu ulei, acetonă, alcool, păcură, cherosen, soluții de îndepărtare a petelor, terebentină, parafină sau soluții de îndepărtare a parafinei, trebuie spălate în apă caldă cu mult detergent înainte de a fi uscate în uscător.

Din acest motiv, în special articolele care prezintă petele specificate anterior trebuie spălate foarte bine, iar pentru acest lucru trebuie să utilizați detergentul adecvat și să selectați o temperatură ridicată de spălare.

- **Următoarele rufe sau articole specificate nu trebuie uscate în uscător din cauza pericolului de incendiu:**
- Articole de îmbrăcăminte sau perne întărite cu spumă de cauciuc (spumă latex), bonete de duș, materiale textile rezistente la apă, materiale cu întăritură din cauciuc și pernițe din spumă de cauciuc.
- Articole de îmbrăcăminte curățate cu substanțe chimice industriale.



PERICOL!

- Articole precum brichete, chibrite, monede, piese din metal, ace, etc. pot deteriora ansamblul tamburului sau pot duce la probleme de funcționare. De aceea, verificați toate rufele spălate pe care le încărcăți în uscătorul dumneavoastră.
- Nu opriți niciodată uscătorul înainte de finalizarea programului. Dacă trebuie să faceți acest lucru, îndepărtați rapid toate rufele spălate și întindeți-le pentru a elimina căldura.
- Articolele de îmbrăcăminte care au fost spălate neadecvat se pot autoaprinde, chiar și după finalizarea procesului de uscare.
- Trebuie să furnizați o ventilație suficientă pentru a preveni acumularea în cameră a gazelor emise de dispozitivele care funcționează cu alte tipuri de combustibil, inclusiv flacăra deschisă, din cauza efectului de aprindere inversă.



AVERTISMENT!

- Lenjeria care conține întărituri din metal nu trebuie uscată în uscător. Uscătorul se poate deteriora dacă întăriturile din metal se slăbesc și se rup în timpul procesului de uscare.



REȚINEȚI

- Utilizați balsamuri de rufe și produse similare în conformitate cu instrucțiunile producătorilor acestora.
- Întotdeauna curățați filtrul de scame înainte sau după fiecare încărcare. Nu operați niciodată uscătorul fără a avea filtrul de scame instalat.



AVERTISMENT!

- Nu încercați niciodată să reparați dumneavoastră uscătorul. Nu efectuați nicio reparație sau procedură de înlocuire pe produs chiar dacă știți sau aveți capacitatea de a efectua procedurile necesare, doar dacă se specifică clar acest lucru în instrucțiunile de funcționare sau în manualul de service publicat. Altfel, vă puneți viața dumneavoastră și a celorlalți în pericol.
- Nu trebuie să existe nicio ușă blocabilă, culisantă sau batantă care ar putea bloca deschiderea ușii de încărcare în locația în care uscătorul dumneavoastră va fi instalat.
- Instalați uscătorul dumneavoastră în locații adecvate pentru utilizare casnică. (Baie, balcon închis, garaj, etc.)
- Asigurați-vă că animalele de casă nu intră în uscător. Verificați interiorul uscătorului înainte de a-l porni.



AVERTISMENT!

- Nu vă aplecați pe ușa de încărcare a uscătorului dumneavoastră atunci când este deschisă; aceasta ar putea cădea.
- Nu se va permite acumularea scamelor în jurul uscătorului.

1.2 Montajul pe o mașină de spălat

- Se va utiliza un dispozitiv de fixare între cele două mașini în momentul instalării uscătorului peste o mașină de spălat. Dispozitivul de fixare trebuie instalat de către un agent autorizat de service.
- Greutatea totală a mașinii de spălat și a uscătorului - în sarcină completă - în locația în care sunt montate una peste alta trebuie să atingă aproximativ 180 de kilograme. Așezați produsele pe o suprafață solidă care are o capacitate suficientă de susținere a sarcinii!



AVERTISMENT!

- Mașina de spălat nu poate fi așezată pe uscător. Acordați atenție avertismentelor anterioare în timpul instalării pe mașina dumneavoastră de spălat.

Masa de instalare pentru mașina de spălat și uscător

Adâncimea uscătorului	Adâncimea mașinii de spălat			
	62 cm	60 cm	54 cm	50 cm
54 cm	Poate fi instalat.		Nu poate fi instalat.	
60 cm	Poate fi instalat.	Nu poate fi instalat.		

1.3 Domeniul de utilizare

- Uscătorul este conceput pentru utilizare casnică. Nu este adecvat pentru utilizare comercială și nu trebuie utilizat în alte scopuri decât utilizarea recomandată.
- Utilizați uscătorul doar pentru uscarea rufelor marcate special în acest sens.

- Producătorul nu își asumă nicio răspundere care poate apărea din utilizarea sau transportul incorect.
- Durata de funcționare a uscătorului pe care l-ați achiziționat este de 10 ani. În timpul acestei perioade, piesele de schimb originale vor fi disponibile pentru funcționarea adecvată a uscătorului.

1.4 Siguranța copiilor

- Ambalajele sunt periculoase pentru copii. Nu lăsați ambalajele la îndemâna copiilor. Produsele electrice sunt periculoase pentru copii. Nu lăsați copii în apropierea produsului care este în funcțiune. Nu permiteți copiilor să umble la uscător. Utilizați un sistem de închidere securizat pentru copii pentru a-i împiedica să umble la uscător.



REȚINEȚI

- Sistemul de închidere securizat pentru copii se află pe panoul de control. (Consultați secțiunea Sistem de închidere securizat pentru copii)
- Mențineți ușa de încărcare închisă chiar și atunci când uscătorul nu este în funcțiune.

1.5 Conformitate cu Directiva WEEE și depozitarea la deșeurii a produsului uzat:



Acest produs respectă Directiva UE WEEE (2012/19/UE). Produsul este marcat cu un simbol de clasificare pentru deșeurii electrice și electronice (WEEE).

Acest produs a fost fabricat folosind piese și materiale de înaltă calitate, care pot fi refolosite și reciclate. Nu depozitați produsul uzat împreună cu gunoiul menajer la sfârșitul duratei sale de funcționare. Duceți-l la un centru de colectare pentru reciclarea echipamentelor electrice și electronice. Luați legătura cu autoritățile locale pentru a afla informații despre aceste centre de colectare.

1.6 Conformitate cu Directiva RoHS:

Produsul pe care l-ați achiziționat respectă Directiva UE RoHS (2011/65/UE). Nu conține materiale dăunătoare și interzise specificate în Directivă.

1.7 Informații despre ambalaj

Ambalajul produsului este produs din materiale reciclabile, conform reglementărilor noastre naționale de mediu. Nu depozitați ambalajul împreună cu gunoiul menajer sau cu alte deșeuri. Depozitați-l în punctele de colectare a ambalajelor amenajate de autoritățile locale.

1.8 Specificații tehnice

RO

Înălțime (Min. / Max.)	84,6 cm / 86,6 cm*
Lățime	59,7 cm
Adâncime	58,9 cm
Capacitate (max.)	7 kg**
Greutate netă (± %10)	34,5 kg
Tensiune	Consultați eticheta***.
Putere nominală de intrare	
Cod model	

* Înălțime min.: Înălțimea cu picioarele reglabile închise.

Înălțime max.: Înălțimea cu picioarele reglabile deschise la nivelul maxim.

**Greutatea rufelor uscate înainte de spălare.

*** Eticheta cu tipul aparatului se află în spatele ușii de încărcare.



REȚINEȚI

- Specificațiile tehnice ale uscătorului sunt supuse modificărilor fără o notificare prealabilă pentru a îmbunătăți calitatea produsului.
- Imaginile din acest manual de utilizare sunt schematic și pot să nu corespundă exact produsului dumneavoastră.
- Valorile specificate pe marcajele de pe uscător sau din alte documentații publicate care însoțesc uscătorul sunt obținute în laborator în conformitate cu standardele relevante. Aceste valori pot varia în funcție de condițiile de operare și de mediu ale uscătorului.

2 Uscătorul dumneavoastră

2.1 Prezentare generală

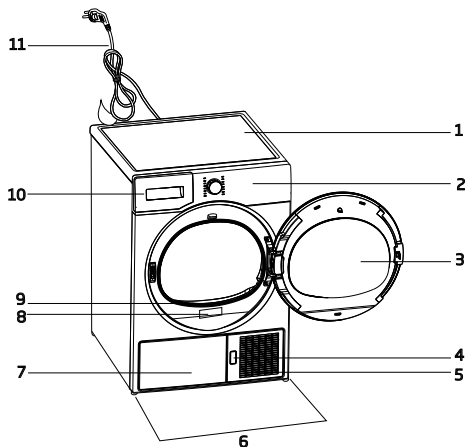

1. Panoul superior
2. Panoul de comandă
3. Ușa de încărcare
4. Butonul de deschidere a plăcii de protecție
5. Grătare de ventilare
6. Picioare reglabile
7. Placa de protecție
8. Eticheta
9. Filtru de scame
10. Sertarul rezervorului de apă
11. Cablul de alimentare

2.2 Conținutul ambalajului

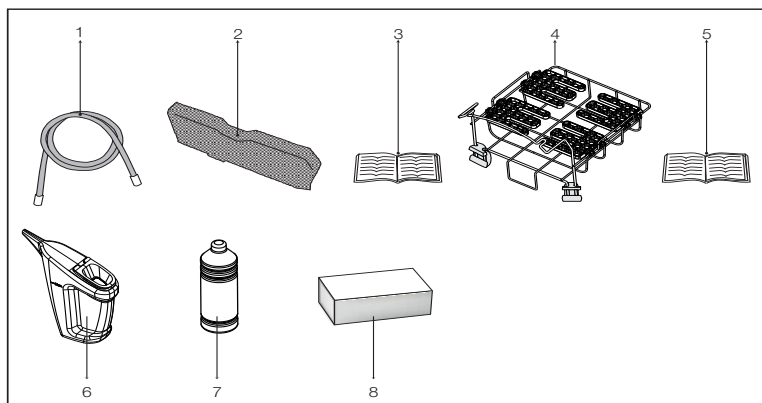

1. Furtun pentru scurgerea apei*
2. Burete de schimb pentru sertarul filtrului*
3. Manual de utilizare
4. Tambur de uscare*
5. Manual de utilizare al tamburului de uscare*
6. Recipientul de umplere cu apă*
7. Apă pură*
8. Unitatea pentru pastile de parfum*

*Poate fi furnizat împreună cu mașina dumneavoastră în funcție de modelul acesteia.

3 Instalare

Înainte de a telefona celui mai apropiat Centru de service pentru instalarea uscătorului, asigurați-vă că instalația electrică și rețeaua de scurgere a apei sunt corespunzătoare conform manualului de utilizare. Dacă acestea nu sunt adecvate, contactați un electrician și un tehnician calificați pentru a realiza modificările necesare.



REȚINEȚI

- Clientul este răspunzător pentru pregătirea locației uscătorului, precum și pentru instalațiile electrice și de scurgere a apei menajere.



AVERTISMENT!

- Înainte de instalare, verificați vizual dacă uscătorul are defecte. Dacă uscătorul este deteriorat, acesta nu trebuie instalat. Produsele deteriorate cauzează riscuri asupra securității dumneavoastră.
- Așteptați 12 ore înainte de a porni uscătorul pentru utilizare.

3.1 Locația potrivită pentru instalare

- Instalați uscătorul pe o suprafață stabilă și plană.
- Uscătorul este greu. Nu mutați uscătorul singuri.
- Utilizați uscătorul într-un mediu bine ventilat și fără praf.
- Spațiul liber dintre uscător și podea nu trebuie redus cu materiale precum covoare, lemn sau bandă.
- Nu acoperiți grătarele de ventilare ale uscătorului.
- Nu trebuie să existe nicio ușă blocabilă, culisantă sau batantă care ar putea bloca deschiderea ușii de încărcare în locația în care uscătorul dumneavoastră va fi instalat.
- După instalarea uscătorului, acesta trebuie să rămână în același loc în care s-au realizat racordurile. La instalarea uscătorului, asigurați-vă că peretele din spate al acestuia nu atinge nimic (robinet, priză, etc.).
- Așezați uscătorul la cel puțin 1 cm de marginile altor corpuri de mobilier.

- Uscătorul dumneavoastră poate funcționa la temperaturi între +5°C și +35°C. În cazul în care condițiile de funcționare nu sunt cuprinse în acest interval, funcționarea uscătorului poate fi afectată și acesta se poate deteriora.
- Suprafața din spate a uscătorului va fi așezată pe un perete.



PERICOL!

- Nu așezați uscătorul pe cablul de alimentare.

3.2 Îndepărtarea ansamblului de securitate în transport



AVERTISMENT!

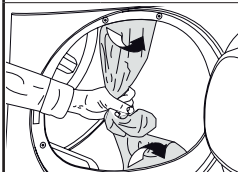

Îndepărtați ansamblul de securitate în transport înainte de a utiliza uscătorul pentru prima dată.

3.3 Racordarea la rețeaua de scurgere

Puteți scurge apa acumulată direct prin furtunul de scurgere a apei furnizat cu produsul, în locul scurgerii periodice a apei colectate în rezervor.

Racordarea furtunului de scurgere a apei

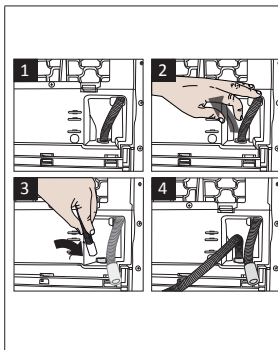

1-2 Trageți manual furtunul în spatele uscătorului pentru a-l deconecta din locația de racordare. Nu utilizați nicio unealtă pentru a îndepărta furtunul.

- 3** Conectați un capăt al furtunului de scurgere furnizat cu uscătorul la punctul de racordare de unde ați îndepărtat furtunul produsului în pasul anterior.
- 4** Conectați capătul celălalt al furtunului de scurgere direct la rețeaua de scurgere a apei menajere sau la chiuvetă.



REȚINEȚI

- Furtunul de scurgere a apei trebuie atașat la o înălțime de maxim 80 cm.
- Asigurați-vă că furtunul de scurgere a apei nu este călcat și nu are pliuri între rețeaua de scurgere și mașină.
- Dacă împreună cu produsul vi s-a furnizat și un pachet cu accesorii, vă rugăm să citiți descrierea detaliată.

3.4 Reglarea picioarelor

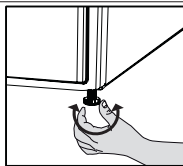

- Rotiți picioarele către stânga sau dreapta până ce uscătorul este așezat la nivel și fix.

3.5 Transportul uscătorului

Scoateți uscătorul din priză înainte de a-l transporta.

Scurgeți toată apa care a rămas în uscător. Dacă s-a realizat o racordare directă la rețeaua de scurgere a apei, atunci îndepărtați racordurile furtunului



AVERTISMENT!

- Recomandăm să transportați uscătorul în poziție dreaptă. Dacă nu este posibil acest lucru, vă recomandăm transportul acestuia prin înclinarea mașinii către partea dreaptă, privind mașina din față.

3.6 Înlocuirea lămpii de iluminare

În cazul utilizării unei lămpi de iluminare în uscătorul dumneavoastră
uscătorul dumneavoastră
Pentru a înlocui becul/LED-ul utilizat pentru iluminare în uscătorul dumneavoastră, apălați la Centrul autorizat de service local. Lampa (lămpile) utilizate în acest aparat nu este (sunt) corespunzătoare pentru iluminarea unei camere. Scopul recomandat al acestei lămpi este de a asista utilizatorul în așezarea rufelor în uscător într-un mod confortabil. "Becurile folosite în acest aparat trebuie să reziste la condiții fizice extreme precum vibrațiile și temperaturile de peste 50 °C."

4 Pregătirea

4.1 Rufe corespunzătoare pentru uscarea în uscător

Urmați întotdeauna instrucțiunile oferite pe etichetele vestimentare. Usați la uscător doar rufe care au o etichetă care le indică ca fiind potrivite pentru uscare în uscător.

4.2 Rufe necorespunzătoare pentru uscarea în uscător



Articolele cu acest simbol nu trebuie uscate în Uscător.



REȚINEȚI

- Materialele brodate delicate, lâna, articolele din mătase, materialele delicate și fine, articolele ermetice și perdelele din tul nu sunt corespunzătoare pentru uscător.

4.3 Pregătirea rufelor pentru uscare

- Rufe pot fi încălțite după spălare. Separați articolele înainte de a le așeza în uscător.
- Usați articolele care au accesorii din metal, precum fermoare, pe dos.
- Închideți fermoarele, cărligele și cataramele și butonii.

4.4 Modalități de reducere a consumului de energie electrică

- Informațiile următoare vă vor ajuta să utilizați uscătorul într-o manieră ecologică și eficientă din punct de vedere al energiei electrice.
- Stoarceți rufe la viteza cea mai mare posibilă în momentul în care le spălați. Astfel, timpul de uscare este redus, iar consumul de energie electrică este redus.
- Sortați rufe în funcție de tipul și grosimea acestora. Usați același tip de rufe împreună. De exemplu, prosoapele de bucătărie subțiri și fețele de masă se usucă mai rapid decât prosoapele de baie.
- Urmați instrucțiunile din manualul de utilizare pentru selectarea programelor.
- Nu deschideți ușa de încărcare a mașinii în timpul procesului de uscare decât

dacă este necesar. Dacă trebuie neapărat să deschideți ușa de încărcare, nu o mențineți deschisă timp îndelungat.

- Pentru modelele cu condensator: curățați condensatorul o dată pe lună sau tot la 30 de cicluri de funcționare.
- Pentru modelele cu pompă de căldură: curățați sertarul filtrului periodic când există o acumulare vizibilă de puf sau când indicatorul de curățare al sertarului filtrului se iluminează.
- Pentru modelele cu coș de fum: respectați instrucțiunile pentru coșul de fum și curățați-l.
- În timpul ciclului de uscare, aerisiți bine încăperea unde este amplasat uscătorul dvs. de rufe.

4.5 Sarcina corectă

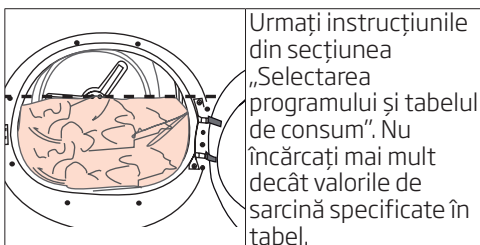

Următoarele valori de greutate sunt oferite drept exemplu.

Rufe	Approximate weights (g)*	Rufe	Approximate
Cuverturi din bumbac (duble)	1500	Bluze	150
Cuverturi din bumbac (simple)	1000	Cămăși din bumbac	300
Așternuturi (duble)	500	Cămăși	250
Așternuturi (simple)	350	Rochii din bumbac	500
Fețe de masă mari	700	Rochii	350
Fețe de masă mici	250	Blugi	700
Șervețele	100	Batiste (10 bucăți)	100
Prosoape de baie	700	Tricouri	125
Prosoape de mână	350		

*Greutatea rufelor uscate înainte de spălare.

5 Funcționarea produsului

5.1. Panoul de comandă

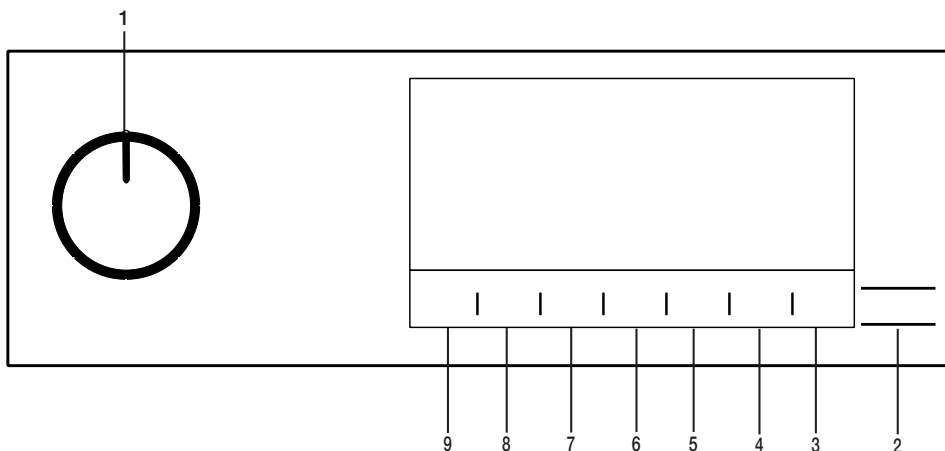

1. Buton de selectare On/Off/Program (Pornit/Oprit/Program).
2. Buton Start/Stand-by (Pornire/Pauză).
3. Buton pentru lumină tambur.
4. Buton de selectare Terminare timp.
5. Buton de selectare a duratei programului.
6. Buton de selectare a temperaturii joase.
7. Buton de selectare a blocării pentru copii și avertizor sonor.
8. Buton de selectare a programului antișifonare.
9. Buton de selectare a nivelului de uscare.

5.2 Simboluri

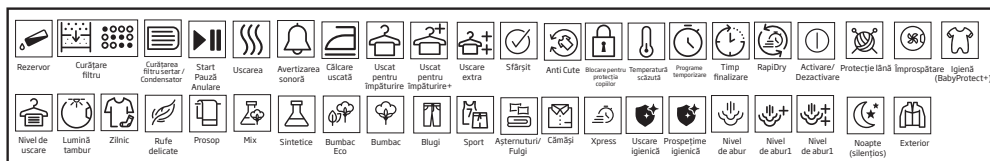

5.3. Pregătirea uscătorului

- Cuplați uscătorul.
- Deschideți ușa de încărcare.
- Puneți rufe în uscător fără a umple exagerat.
- Împingeți și închideți ușa de încărcare.

- Atunci când selectați programul dorit folosind butonul de selectare On/Off/Program (Pornit/Oprit/Program), mașina va porni.



NOTĂ!

- Selectarea unui program cu butonul de selectare On/Off/Program (Pornit/Oprit/Program) nu înseamnă că programul a început. Apăsăți butonul Start/Stand-by (Start/Pauză) pentru a începe programul.



AVERTISMENT!

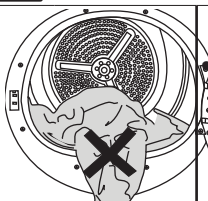

Asigurați-vă că rufe nu sunt presate pe ușa de încărcare.

5.4 Tabel selectare programe și consum

RO				
Programe	Descriere program	Capacitate (kg)	Viteza de stoarcere în mașina de spălat (rpm)	Țimp de uscare (minute)
Bumbac	Cu acest program, puteți usca materialele textile din bumbac, rezistente la temperaturi înalte. Trebuie selectată o setare de uscare potrivită grosimii țesăturilor ce trebuie uscate și nivelul de uscare dorit.	7	1000	126
Bumbac Eco	Materialele textile din bumbac dintr-un singur strat sunt uscate în modul cel mai economic posibil.	7	1000	121
Sintetice	Cu acest program, puteți usca toate materialele textile sintetice, rezistente la temperaturi înalte. Trebuie selectată o setare de uscare potrivită nivelului de uscare dorit.	4	800	50
Mix	Folosiți acest program pentru a usca sintetice care nu lasă urme și articole din bumbac împreună. Hainele de sport și fitness pot fi uscate cu acest program.	4	1000	83
Prosop	Prosoape de șters cum sunt prosoapele de bucătărie, de baie și de mâini.	5	1000	110
Rufe delicate	Puteți usca rufe delicate sau rufe obișnuite cu simbolul de spălare manuală (bluze de mătase, lenjerie intimă subțire etc.) la o temperatură scăzută în acest program.	2	1200	35
Sporturi (Goretex)	Cu acest program, vă puteți usca îmbrăcămintea pentru sport pentru utilizare zilnică, cu un singur strat, din materiale sintetice, din bumbac sau din materiale amestecate.	4	1000	92
Împrospătare	Se ventilează preț de 10 minute fără a sufla aer cald. Puteți ventila bumbacul și hainele de pânză care au fost închise o vreme îndelungată cu acest program pentru a îndepărta mirosul. Puteți folosi acest program pentru a ventila și înmuia lâna lrușelor din lână care pot fi spălate într-o mașină de spălat. Nu folosiți pentru uscare completă.	-	-	10
Raft uscare/ Program uscare	Puteți selecta programele de timp între 10 și 160 de minute, pentru a atinge la temperaturi scăzute nivelul de uscare dorit. În cadrul acestui program, funcționarea uscătorului cu tambur se întinde pe durata setată independent de nivelul de uscare a rufelor. Acest produs este disponibil pentru a fi utilizat cu un coș de uscare ca și opțiune. Pentru produsele solide fără coș, puteți obține un coș de la un serviciu autorizat și folosi programele de uscare menționate mai sus. Pentru detalii de utilizare, vedeți ghidul pentru utilizare al coșului de uscare.	-	-	-

Blugi	Puteți usca pantalonii, rochiile, cămășile sau hainele din denim în acest program.	4	1200	80
Exterior	Cu acest program, vă puteți usca produsele textile utilizate pentru activități și sporturi în aer liber, cu multe straturi, fabricate din materiale sintetice, din bumbac sau din materiale amestecate.	2	1000	60
Zilnic	Puteți usca cu acest program atât rufe din bumbac, cât și sintetice. Hainele de sport și fitness pot fi uscate cu acest program.	4	1000	83
Cămăși	Cămășile sunt uscate mai delicat și apar cute mai puține, pentru o călcare ușoară.	1,5	1200	35
Xpress	Folosiți acest program pentru a avea 2 cămăși gata de călcat	0,5	1200	15
Igienă (BabyProtect+)	Este un program pe termen lung pe care îl puteți folosi pentru haine (haine de copii, prosoape, lenjerie intimă, etc.) care necesită igienă specială. Igiena este oferită prin temperatura mare ((Acest program este identificat și aprobat de "The British Foundation" din Anglia (Allergy UK.))	5	800	105

Valori ale consumului de energie

Programe	Capacitate (kg)	Viteza de stoarcere în mașina de spălat (rpm)	Cantitatea aproximativă de umezeală rămasă	Valoarea consumului de energie kWh
Bumbac Eco*	7	1000	60%	4.21
Uscare bumbac pentru călcare	7	1000	60%	3.25
Uscare sintetice pentru împăturire	4	800	40%	1,80
	"Programul de uscare bumbac Eco" folosit la capacitate maximă și parțială este programul de uscare standard la care se referă informațiile de pe etichetă și din fișa tehnică, adică acest program este adecvat pentru uscarea lenjeriei de bumbac normală udă și că este cel mai eficient program în termeni de consum de energie pentru bumbac.			

*: Cadrul privind directiva de etichetare energetică (EN 61121:2012) Valorile din tabel sunt determinate conform directivei EN 61121:2012. Valorile de consum pot varia în tabel în funcție de tipul de rufe, viteza de rotație, condițiile ambientale și schimbările în tensiune.



Allergy UK reprezintă o marcă comercială a British Allergy Foundation. S-a creat Seal of Approval (sigiliu de aprobare) pentru a ghida persoanele care solicită un aviz conform căruia

produsul reduce semnificativ cantitatea de alergeni, într-un mediu în care sunt prezente persoane alergice sau produsul restricționează/reduce/elimină alergenii. Scopul este acela de a furniza dovezi că produsele au fost testate sau analizate științific pentru a obține rezultate măsurabile.

5.5 Funcții auxiliare

Nivelul de uscare

Butonul de selectare a **nivelului de uscare** este folosit pentru ajustarea nivelului de uscare dorit. Timpul programului poate schimba în funcție de selecție.



NOTĂ!

- Puteți activa această funcție doar înainte de începerea programului.

Selectarea programului antișifonare

Puteți activa și dezactiva funcția de antișifonare prin apăsarea butonului de selectare a programului antișifonare. Dacă nu veți scoate rufe imediat după finalizarea programului, puteți folosi funcția Antișifonare pentru a preveni șifonarea rufelor dvs.

Avertizarea sonoră

Uscătorul emite o avertizare sonoră atunci când programul este terminat. Apăsați butonul „Audible Warning” (Avertizare sonoră) dacă nu doriți avertizare sonoră. Când apăsați butonul de avertizare sonoră, lumina se stinge și nu se emite niciun sunet la finalizarea programului.



NOTĂ!

- Puteți selecta această funcție înainte sau după pornirea programului.

Temperatură scăzută

Puteți activa această funcție doar înainte de începerea unui program. Puteți activa această funcție dacă doriți să uscați rufe la o temperatură mai mică. Durata programului va fi mai lungă după activare.

Timp finalizare

Puteți prelungi durata programului cu până la 24 de ore cu funcția încheiere durată.

1. Deschideți ușa de încărcare și introduceți rufe.
2. Selectați programul de uscare.
3. Apăsați butonul de selectare End Time (Sfârșitul programului) și alegeți amânarea pe care o doriți. Ledul End Time (Sfârșitul programului) se aprinde. (Când este apăsat și ținut apăsat butonul, durata continuă non-stop).
4. Apăsați butonul Start/Stand-by (Start/Pauză). Începe numărătoarea inversă pentru End Time (Sfârșitul programului). Semnul „:” din mijlocul intervalului de temporizare afișat clipește.



NOTĂ!

- Puteți adăuga sau îndepărta rufe în intervalul de finalizare. Timpul afișat este suma dintre timpul normal de uscare și timpul de finalizare. Ledul End Time (Sfârșitul programului) se va stinge la finalul numărătorii inverse, uscarea va începe, iar ledul indicator al uscării se va aprinde.

Schimbarea timpului de finalizare

Dacă doriți să schimbați durata în timpul numărătorii inverse:

- Apăsați butonul de selectare On/Off/Program (Pornit/Oprit/Program) și anulați programul. Selectați programul dorit și repetați selectarea End Time (Sfârșitul programului). Anularea funcției de timp finalizare
- Dacă doriți să anulați numărătoarea inversă a timpului finalizare și să începeți programul imediat:
- Apăsați butonul de selectare On/Off/Program (Pornit/Oprit/Program) și anulați programul. Selectați programul dorit și apăsați butonul Start/Stand-by (Start/Pauză).

Lumină tambur

Puteți aprinde și stinge lumina tamburului apăsând acest buton. Lumina se aprinde când butonul este apăsat și se stinge după un anumit timp.

5.6 Indicatoare avertizare



NOTĂ!

- Indicatoarele de avertizare pot diferi în funcție de modelul uscătorului dvs.

Curățarea filtrului

Atunci când programul este terminat, indicatorul de avertizare pentru curățarea filtrului se aprinde.

Rezervorul de apă

Dacă rezervorul de apă se umple în timp ce programul funcționează, indicatorul de avertizare începe să clipească iar mașina intră în stand-by. În acest caz, goliți apa din rezervor și porniți programul apăsând butonul Start/Stand-by (Pornire/Pauză). Indicatorul de avertizare se stinge iar programul este reluat.

Curățarea filtrului/ schimbătorului de căldură

Simbolul de avertizare clipește periodic pentru a vă reaminti că filtrul trebuie curățat.

5.7 Pornirea programului

Apăsați butonul Start/Stand-by (Start/Pauză) pentru a începe programul. Indicatoarele Start/Stand-by (Start/Pauză) și Drying (Uscare) se vor aprinde pentru a arăta că programul a început.

5.8 Blocare pentru protecția copiilor

Mașina are o funcție de siguranță pentru copii ce face ca fluxul programului mașinii să nu fie afectat dacă sunt apăstate butoanele în timpul funcționării. Atunci când funcția Child Lock (Blocare pentru protecția copiilor) este activată, toate butoanele de pe panou, cu excepția butonului de selectare **On/Off/Program** (Pornire/Oprire/Program) sunt dezactivate.

Apăsați butonul Audible Warning (Avertizare sonoră) timp de 3 secunde pentru a activa funcția de blocare pentru protecția copiilor. Blocarea de siguranță pentru copii trebuie să

fie dezactivată pentru a putea porni un nou program după ce se termină programul curent sau pentru a putea interveni în programul curent. Pentru a dezactiva blocarea de siguranță pentru copii, țineți apăsat aceleași butoane timp de 3 secunde.



NOTĂ!

- Atunci când blocarea de siguranță pentru copii este activată, indicatorul funcției de blocare de pe ecran se aprinde.

Atunci când blocarea pentru protecția copiilor este activată:

Uscătorul funcționează sau este în standby, simbolurile indicatoare nu se vor schimba la modificarea poziției butonului de selectare a programului.



NOTĂ!

- Atunci când uscătorul funcționează, iar blocarea de siguranță pentru copii este activată, se va auzi de două ori un bip când butonul de selectare a programului este rotit. Dacă blocarea de siguranță pentru copii este anulată fără a roti butonul de selectare a programului înapoi în poziția inițială, programul este încheiat în momentul rotirii butonului de selectare a programului.

5.9 Schimbarea programului după pornire

Puteți schimba programul selectat pentru a vă usca rufele cu un program diferit după ce uscătorul începe să funcționeze.

- De exemplu, rotiți butonul de selectare On/Off/Program (Pornire/Oprire/Program) pentru a selecta programul Extra Dry (Uscare suplimentară) pentru a selecta acest program în locul programului Ironing Dryness (Uscare călcare).
- Apăsați butonul Start/Stand-by (Start/Pauză) pentru a începe programul.

Adăugarea și scoaterea hainelor în modul stand-by

Dacă doriți să adăugați sau să scoateți haine în/din uscător după începerea programului de uscare:

- Apăsați butonul Start/Stand-by (Start/Pauză) pentru a aduce uscătorul în modul Stand-by. Operațiunea de uscare se oprește.

- Deschideți ușa de încărcare în timpul modului Stand-by (Pauză) și închideți ușa după ce ați adăugat sau scos rufe.
- Apăsați butonul Start/Stand-by (Start/ Pauză) pentru a începe programul.



NOTĂ!

- Adăugarea de rufe după ce operațiunea de uscare a început poate face ca rufele uscate din interiorul uscătorului să se amestece cu rufele ude și să rămână umede după terminarea operațiunii.
- Adăugarea sau îndepărtarea rufelor poate fi repetată de câte ori doriți. Dar această operațiune întrerupe în mod constant operațiunea de uscare și ar face ca durata programului să se prelungească și să mărească consumul de energie. Astfel, este recomandat să adăugați rufe înainte de începerea programului.
- Dacă este selectat un nou program prin schimbarea poziției butonului de selectare a programelor în timp ce uscătorul este în modul stand-by, programul în derulare ia sfârșit.



AVERTISMENT!

- Interiorul uscătorului va fi extrem de încins atunci când anulați programul în timpul funcționării mașinii, deci rulați programul de ventilare pentru a-i permite să se răcească.

5.11 Terminarea programului

Atunci când programul se încheie, ledurile End/Wrinkle Prevention (Sfârșit/Antișfonare) și Fibre Filter Cleaning (Curățare filtru fibre) de pe indicatorul de urmărire a programului se vor aprinde. Ușa de încărcare poate fi deschisă și uscătorul este pregătit pentru o nouă operațiune.

Rotiți butonul On/Off/Program (Oprit/Pornit/Program) în poziția On/Off (Pornit/Oprit) pentru a opri uscătorul.



NOTĂ!

- Dacă modul Wrinkle Prevention (Antișfonare) este activ și rufele nu sunt scoase după ce programul este terminat, se va activa funcția de prevenire a șifonării timp de 2 ore pentru a evita șifonarea rufelor în interiorul uscătorului. Programul va roti rufele la intervale de 10 minute pentru a preveni șifonarea.



AVERTISMENT!

- Nu atingeți suprafața interioară a tamburului atunci când adăugați sau scoateți rufe în timpul unui program în derulare. Suprafața tamburului este fierbinte.

5.10 Anularea programului

Dacă doriți să anulați programul și să încheiați operațiunea de uscare din orice motiv după ce uscătorul începe să funcționeze, rotiți butonul de selectare On/Off (Pornit/Oprit/Program) și programul se va încheia.

5.12 Funcția de parfumare

Dacă uscătorul dvs. are funcție de parfumare, citiți manualul ProScent pentru a utiliza această funcție.

6 Întreținere și curățare

Durata de funcționare a produsului se va extinde, iar problemele întâmpinate frecvent vor fi reduse, dacă produsul este curățat la intervale regulate de timp.



AVERTISMENT!

- Deconectați produsul înainte de a efectua instrucțiuni de întreținere și curățare. (de exemplu, panoul de control, corpul etc.)

6.1 Curățarea filtrului de scame/a suprafeței interioare a ușii de încărcare

Scamele și fibrele eliberate din rufe în aer în timpul ciclului de uscare sunt colectate de Filtrul de scame.



AVERTIZARE!

- Curățați întotdeauna filtrul de scame și suprafața interioară a ușii de încărcare după fiecare proces de uscare.



NOTĂ

- Puteți curăța carcasa filtrului de scame cu ajutorul aspiratorului.

Pentru a curăța filtrul de scame:

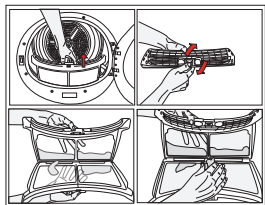

- Deschideți ușa de încărcare.
- Îndepărtați filtrul de scame prin ridicarea și deschiderea acestuia.

- Curățați scamele, fibrele și bumbacul destrămat cu mâna sau cu ajutorul unei bucați de material.
- Închideți filtrul și puneți-l înapoi în carcasă.

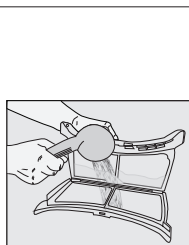

E posibil să se formeze un strat de scame peste porii filtrului care poate provoca înfundarea filtrului după utilizarea mașinii pentru o perioadă de timp. Spălați filtrul cu apă caldă pentru a îndepărta stratul care se acumulează pe suprafața acestuia. Uscați filtrul complet înainte de reinstalare.

- Curățați întreaga suprafață interioară a ușii de încărcare și garnitura ușii de încărcare cu ajutorul unei bucați de material moale umezit.

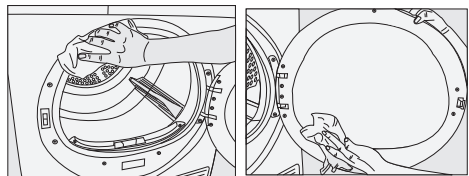

6.2 Curățarea senzorului

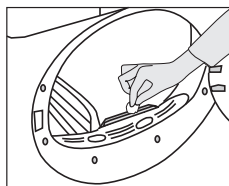

Uscătorul este dotat cu senzori de umezeală care detectează dacă rufe sunt uscate sau nu. Pentru a curăța senzorii:

- Deschideți ușa de încărcare a uscătorului.
- Lăsați mașina să se răcească dacă aceasta este încă fierbinte din cauza procesului de uscare.
- Ștergeți suprafețele metalice ale senzorului cu un material moale, umezit cu oțet, și uscați-le.



NOTĂ

- Curățați suprafețele metalice ale senzorilor de 4 ori pe an.
- Nu utilizați unelte metalice pentru a curăța suprafețele metalice ale senzorilor.



AVERTIZARE!

- Nu utilizați niciodată solvenți, agenți de curățare sau substanțe similare pentru curățare din cauza riscului de incendiu și explozie!

6.3 Scurgerea rezervorului de apă

Umezeala din rufe este îndepărtată și condensată în timpul procesului de uscare, iar apa care se formează se acumulează în rezervorul de apă. Goliți rezervorul de apă după fiecare ciclu de uscare.



AVERTIZARE!

- Apa condensată nu este potabilă!
- Nu îndepărtați niciodată rezervorul de apă în timpul funcționării programului!

Dacă uitați să goliți rezervorul de apă, mașina se va opri în timpul ciclurilor de uscare următoare atunci când rezervorul este plin, afișând intermitent simbolul de avertizare Rezervor de apă. Dacă este cazul, scurgeți apa din rezervor și apăsați butonul Start/Pauză pentru a relua ciclul de uscare. Pentru a goli rezervorul de apă:

1. Scoateți cu grijă rezervorul de apă din sertar sau suport.

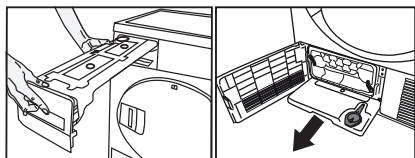

2. Scurgeți apa din rezervor.

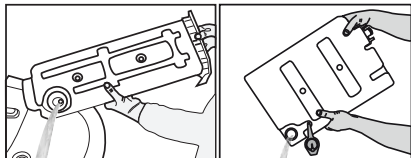

- Dacă s-au acumulat scame în pâlnia rezervorului de apă, curățați pâlnia sub jet de apă.
- Așezați rezervorul de apă înapoi la locul său.



NOTĂ

- Dacă se utilizează ca opțiune scurgerea directă a apei, nu trebuie să goliți rezervorul de apă.

6.4 Curățarea condensatorului;



NOTĂ

- Curățați condensatorul la fiecare 30 de cicluri de uscare sau o dată pe lună.

Curățarea condensatorului:

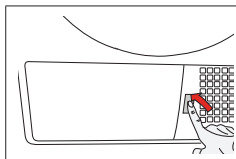

Dacă a fost efectuat un proces de uscare, deschideți ușa mașinii și așteptați să se răcească.

Deblocați cele două prinderi ale condensatorului după ce ați deschis placa de protecție.

Scoateți condensatorul.

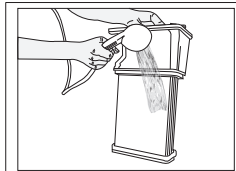
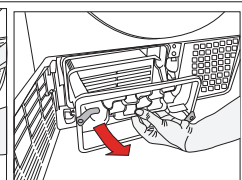
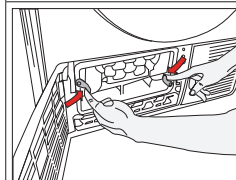

Curățați condensatorul aplicând apă sub presiune cu dușul și așteptați până când apa se scurge.

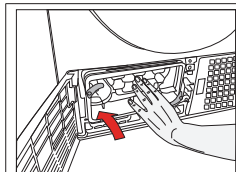

Puneți condensatorul în carcasa sa. Blocați cele două prinderi și asigurați-vă că stau bine.

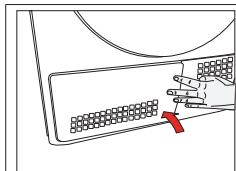

Închideți capacul plăcii de protecție.

7 Remedierea problemelor

Operațiunea de uscare durează prea mult.
Porii filtrului de scame ar putea fi înfundați. >>> Spălați filtrul cu apă caldă. Sertarul filtrului ar putea fi înfundat. >>> Curățați buretele și pâna filtrantă (după caz) din sertarul filtrului. (pentru produsele cu pompă de căldură) Condensatorul ar putea fi blocat. >>> Spălați condensatorul. (pentru produsele cu condensator) Grilele de aerisire din partea din față a mașinii ar putea fi obstrucționate. >>> Îndepărtați orice obiecte din fața grilelor de aerisire ce blochează fluxul de aer. Ventilarea ar putea fi insuficientă datorită faptului că spațiul în care este instalată mașina este prea mic. >>> Deschideți ușa sau fereastra pentru a evita creșterea excesivă a temperaturii în cameră Posibilă acumulare de calcar pe senzorul de umiditate. >>> Curățați senzorul de umiditate. Încărcare excesivă cu rufe. >>> Nu încărcăți uscătorul excesiv. Este posibil ca rufe să nu fi fost centrifugate în mod adecvat. >>> Efectuați o centrifugare la turație mai mare.
Hainele sunt umede după uscare.
Este posibil să se fi folosit un program necorespunzător pentru tipul de rufe.>>> Verificați etichetele de întreținere de pe haine și selectați un program corespunzător cu tipul de haine sau folosiți suplimentar un program de durată. Porii filtrului de scame ar putea fi înfundați. >>> Spălați filtrul cu apă caldă. Condensatorul ar putea fi blocat. >>> Spălați condensatorul. (pentru produsele cu condensator) Sertarul filtrului ar putea fi înfundat. >>> Curățați buretele și pâna filtrantă (după caz) din sertarul filtrului. (Pentru produsele cu pompă de căldură) Încărcare excesivă cu rufe. >>> Nu încărcăți uscătorul excesiv. Este posibil ca rufe să nu fi fost centrifugate în mod adecvat. >>> Efectuați o centrifugare la turație mai mare.
Uscătorul nu pornește sau un program nu poate fi pornit. Uscătorul nu pornește după ce este programat.
Cablul de alimentare ar putea fi deconectat. >>> Asigurați-vă de conectarea cablului de alimentare. Ușa de încărcare ar putea fi deschisă. >>> Asigurați-vă că ușa de încărcare este bine închisă. Un program ar putea să nu fie setat sau butonul Start/Stand-by (Pornire/Pauză) ar putea să nu fie apăsat. >>> Verificați ca programul să fie setat și să nu fie în modul Stand-by. Blocarea de siguranță pentru copii ar putea fi activată. >>> Dezactivați blocarea de siguranță pentru copii.
Programul a fost întrerupt fără motiv.
Este posibil ca ușa de încărcare să nu fi fost închisă bine. >>> Asigurați-vă că ușa de încărcare este bine închisă. Ar putea exista o întrerupere de curent. >>> Apăsăți butonul Start/Stand-by (Start/Pauză) pentru a începe programul. E posibil ca rezervorul de apă să fie plin. >>> Goliți rezervorul de apă.
Hainele s-au micșorat, s-au întărit sau s-au deteriorat.
Este posibil să se fi folosit un program necorespunzător cu tipul de haine. >>> Verificați etichetele de întreținere de pe haine și selectați un program adecvat tipului acestora.

Lumina din interiorul uscătorului nu se aprinde. (La modelele cu lampă)
Este posibil ca uscătorul să nu fie pornit de la butonul On/Off (Pornit/Oprit) sau programul să nu fie selectat pentru mașinile fără buton On/Off (Pornit/Oprit). >>> Asigurați-vă că uscătorul este pornit. E posibil ca lampa să nu funcționeze. >>> Contactați un Service Autorizat pentru a înlocui lampa.
Simbolul de avertizare pentru Curățarea Filtrului este pornit/ clipește.
Este posibil ca filtrul de scame să nu fie curățat. >>> Curățați filtrul. Este posibil ca locașul filtrului să fie înfundat cu puf. >>> Curățați locașul filtrului. Este posibil ca un strat de puf să fi blocat porii filtrului de puf. >>> Spălați filtrul cu apă caldă. Condensatorul ar putea fi blocat. >>> Spălați condensatorul.
Scurgeri de apă de la ușa de încărcare.
S-au acumulat scame pe suprafețele interne ale ușii de încărcare și pe garnitura ușii de încărcare. >>> Curățați suprafețele interioare ale ușii de încărcare și pe cele ale garniturii ușii de încărcare.
Ușa de încărcare se deschide singură.
Este posibil ca ușa de încărcare să nu fi fost închisă bine. >>> Apăsăți ușa de încărcare până ce se aude sunetul de închidere.
Simbolul de avertizare rezervor de apă se aprinde sau clipește.
E posibil ca rezervorul de apă să fie plin. >>> Goliți rezervorul de apă. Furtunul de golire a apei poate fi defect. >>> Dacă produsul este conectat direct la rețeaua de scurgere a menajeră, verificați furtunul de scurgere a apei.
Simbolul pentru aburi clipește. (Pentru produsele cu funcția de abur)
Rezervorul de aburi ar putea fi gol => Umpleți rezervorul de aburi cu apă distilată sau condensată.
Simbolul pentru aburi clipește. (Pentru produsele cu funcția de abur)
Rezervorul de abur ar putea fi gol, simbolul indicator al rezervorului de abur ar putea ilumina pe ecran => Umpleți rezervorul de abur până ce simbolul de abur se stinge.
Cutele nu sunt eliminate prin programul anti șifonare. (Pentru produsele cu funcția de abur)
Este posibil să se fi încărcat în exces cu rufe => Încărcați rufe conform instrucțiunilor. Este posibil să se fi selectat un nivel redus al timpului de aplicare a aburului => Selectați un program cu nivel ridicat de abur. După terminarea programului, este posibil ca rufe să fi rămas în mașină pentru mult timp => Scoateți rufe din mașină de îndată ce programul se termină și întindeți-le.
Mirosul din haine nu este îndepărtat prin programul de îndepărtare a mirosului. (Pentru articolele cu program de îndepărtare a mirosului)
Este posibil să se fi încărcat în exces cu rufe => Încărcați rufe conform instrucțiunilor. Este posibil să se fi selectat un nivel redus al timpului de aplicare a aburului => Selectați un program cu nivel ridicat de abur.



Dacă problema persistă după ce ați urmat instrucțiunile din acest capitol, contactați distribuitorul dvs. sau un centru de service autorizat. Nu încercați niciodată să vă reparați singur aparatul.



NOTĂ

În cazul în care întâmpinați o problemă de orice fel la aparat, puteți solicita înlocuirea contactând un service autorizat cu numărul de model al aparatului.

Operarea aparatului cu părți neautentice poate duce la defectarea aparatului.

Producătorul și distribuitorul nu răspund de defectele care rezultă din părțile neautentice.

FIȘĂ PRODUS

REGULAMENTUL DELEGAT (UE) NR. 392/2012 AL COMISIEI

Nume furnizor și marcă înregistrată		BEKO
Denumire model		DS7139TX 7182481890
Capacitate nominală (kg)		7
Tip uscător	Ventilat	-
	Condensator	•
Clasa eficienței consumului de energie ⁽¹⁾		B
Consum anual de energie (kWh) ⁽²⁾		504,2
Tip Control	Automat	•
	Neautomat	-
Consum energie program bumbac standard la încărcare maximă (kWh)		4,21
Consum energie program bumbac standard la încărcare maximă parțială (kWh)		2,31
Consumul de energie al modului off (oprit) pentru programul standard pentru bumbac la capacitate maximă, P ₀ (W)		0,50
Consumul de energie al modului left-on (lăsat pornit) pentru programul standard pentru bumbac la capacitate maximă, P ₁ (W)		1,00
Durata modului lăsat pornit (min)		30
Program bumbac standard ⁽³⁾		•
Timp program bumbac standard la încărcare maximă, T _{dy} (min)		121
Timp program bumbac standard la încărcare parțială, T _{dy1/2} (min)		72
Timp program ponderat bumbac standard la încărcare maximă și încărcare parțială (T ₁)		93
Clasa eficienței condensării ⁽⁴⁾		B
Eficiență condensare medie program bumbac standard la încărcare parțială, C _{dy}		81%
Eficiență condensare medie program bumbac standard la încărcare parțială, C _{dy1/2}		81%
Eficiență ponderată program bumbac standard la încărcare maximă și încărcare parțială, C ₁		81%
Nivel putere sunet program bumbac standard la încărcare maximă ⁽⁵⁾		65
Integrat		-

• : Da - : Nu

(1) Scara de la A+++ (cea mai mare eficiență) la D (cea mai mică eficiență)

(2) Consum energie pe baza a 160 cicluri de uscare a programului bumbac standard la încărcare maximă și parțială, și consumul modurilor cu putere redusă. Consumul de energie real per ciclu va depinde de modul de folosire al aparatului.

(3) "Programul de uscare bumbac pentru dulap" folosit la capacitate maximă și parțială este programul de uscare standard la care se referă informațiile de pe etichetă și din fișa tehnică, adică acest program este adecvat pentru uscarea lenjeriei de bumbac normală udă și că este cel mai eficient program în termeni de consum de energie pentru bumbac.

(4) Scara de la G (cea mai mică eficiență) la A (cea mai mare eficiență)

(5) Valoare ponderată medie — L_{WA} exprimată în dB(A) re 1 pW

Моля, първо прочетете това ръководство за потребителя!

Уважаеми Клиенти,

Благодарим Ви, че избрахте продукт на Веко. Надяваме се, че Вашият продукт, който е произведен с високо качество и технологии, ще Ви донесе най-добри резултати. Съветваме Ви да прочетете внимателно това ръководство и друга съпътстваща документация, преди да използвате Вашия продукт, и го запазете за бъдещи справки. Ако давате продукта за ползване от друго лице, уверете се, че сте му предоставили и това ръководство. Обърнете внимание на всички детайли и предупреждения, посочени в ръководството за потребителя, и следвайте инструкциите в него.

Използвайте това ръководство за модела, обозначен на заглавната страница.



- Прочетете инструкциите.

Обяснение на символите

Следните символи са използвани в това ръководство за потребителя:



ОПАСНОСТ!

- Предупреждение срещу токов удар.



ОПАСНОСТ!

- Предупреждение срещу опасност от пожар.



ПРЕДУПРЕЖДЕНИЕ !

- Предупреждение за опасни ситуации по отношение на живота и имуществото.



ПРЕДУПРЕЖДЕНИЕ !

- Предупреждение срещу горещи повърхности.



ПРЕДУПРЕЖДЕНИЕ !

- Предупреждение за опасност от изгаряне



ЗАБЕЛЕЖКА !

- Важна информация или полезни съвети относно употребата.



- Опаковките са изработени от рециклируеми материали в съответствие с нашите Национални регламенти за опазване на околната среда.

Не изхвърляйте отпадъците от опаковки заедно с битови отпадъци или други отпадъци, а ги изхвърляйте на предназначените за тази цел събирателни пунктове, определени от местните власти.



1 Важни инструкции за безопасност и опазване на околната среда



ЗАБЕЛЕЖКА !

Този раздел съдържа инструкции за безопасност, които ще Ви помогнат да предотвратите риск от нараняване или материална повреда. Неспазването на тези инструкции анулира всякакви гаранции.

1.1 Общи указания за безопасност



ПРЕДУПРЕЖДЕНИЕ !

- Сушилнята може да се използва от деца над 8-годишна възраст и от лица със забавени физически, сетивни или умствени възможности или на които им липсва опит и знания, при условие че ползването на уреда става под надзор или след обучение за безопасно използване на продукта и възможните рискове. Деца не трябва да играят с продукта. Дейностите по почистване и поддръжка не трябва да се извършват от деца, освен ако не се извършват под наблюдение.
- Деца под 3-годишна възраст трябва да се държат на безопасно разстояние, освен ако са под непрекъснат надзор.
- Регулируемите крачета не трябва да се отстраняват. Разстоянието между сушилнята и повърхността не трябва да бъде ограничено от материали като килим, дърво и тиксо. Това може да предизвика проблеми със сушилнята.



ПРЕДУПРЕЖДЕНИЕ !

- Процедурите, свързани с инсталация и ремонт, трябва винаги да се извършват от оторизиран сервиз. Производителят не носи отговорност за щети, които могат да възникнат от процедури, извършени от неоторизирани лица.
- Никога не мийте сушилнята чрез пръскане или обливане на уреда с вода! Съществува риск от токов удар!

За продукти с функция "Пара":



ПРЕДУПРЕЖДЕНИЕ !

- Използвайте само дестилирана вода или вода, кондензирана във водния резервоар на машината в програмите за пара. Не използвайте вода от чешмата или добавки. Когато се използва кондензирана вода в резервоара за вода, тя трябва да бъде филтрирана и изчистена от влакна.
- Не отваряйте вратата, докато програмата за пара е активна.
- Може да бъде изхвърлена гореща вода.
- Преди пускане на програмата за пара, петната от прането трябва да бъдат отстранени.
- Можете да поставяте само пране, което не е замърсено или оцветено, но е пропито с неприятна миризма в програмата за пара (отстраняване на миризми).
- Не използвайте комплекти за химическо чистене или допълнителни материали в програма за пара или в която и да е друга програма.

1.1.1 Електрическа безопасност



ОПАСНОСТ!

- Спазвайте инструкциите за безопасност при работа с електричество, докато свързвате уреда към електрическата мрежа по време на инсталация.
- Уредът не трябва да се захранва през външно превключващо устройство, като таймер или да бъде свързвано към верига, която редовно се включва и изключва от устройство.
- Свържете сушилнята към заземен контакт, защитен с предпазител, при напрежение, съответстващо на посоченото на етикета. Монтажът за заземяване трябва да се извършва от квалифициран електротехник. Нашето дружество не носи отговорност за щети, които може да възникнат, когато сушилнята се използва без заземяване, в съответствие с местните разпоредби.
- Напрежението и допустимата защита срещу напрежение са отбелязани върху табелката на етикета.
- Напрежението, посочено на етикета на продукта, трябва да съответства на това на Вашата електрическа мрежа.
- Изключете сушилнята, когато не е в работен режим.
- Изключете сушилнята от електрическата мрежа по време на монтаж, поддръжка, почистване и ремонтни работи.
- Не пипайте щепсела с мокри ръце! Никога не изключвайте чрез издърпване на кабела, винаги изваждайте кабела, като придържате щепсела с ръка.



ОПАСНОСТ!

- Не използвайте удължители, разклонители или адаптери за свързване на сушилнята към захранването, за да намалите риска от пожар и токов удар.
- Щепселът на захранващия кабел трябва да бъде лесно достъпен след инсталацията.
- Повреден захранващ кабел трябва да се смени след уведомяване на оторизиран сервиз.
- Ако сушилнята е повредена, повече не трябва да се използва, освен ако е ремонтирана от оторизиран сервизен агент! Съществува риск от токов удар!

1.1.2 Безопасност на продукта



ОПАСНОСТ!

- **Важни указания относно предотвратяване на опасността от пожар:**
По-долу са посочени дрехи или предмети, които не трябва да се сушат в сушилнята с оглед на опасността от пожар.
- Неизпрано пране
- Предмети, замърсени с масла, ацетон, спирт, нафта, керосин, препарати за отстраняване на петна, терпентин, парафин или препарати за премахване на парафин трябва да се измиват обилно с гореща вода и с почистващ препарат, преди да бъдат изсушени в сушилнята.



ОПАСНОСТ!

- Поради тази причина по-специално предмети, които съдържат горепосочените петна, трябва да се измиват много добре, като за тази цел се използва подходящ препарат и се избере висока температура за изплакване.
- Описаните по-долу дрехи или предмети не трябва да се сушат в сушилнята поради опасността от пожар:
- Облекла или възглавници, ватирани с порест каучук (латекс пяна), душ бонета, водоустойчиви текстилни материали с гумена армировка и гумени подложки.
- Облекло, почиствано с индустриални химикали.

Предмети като запалка, кибрит, монети, метални части, игли и т.н. може да повредят устройството на барабана или може да предизвикат функционални проблеми. Затова проверете прането, което ще бъде заредено в сушилнята. Никога не спирайте сушилнята преди приключване на програмата. Ако се налага да го направите, извадете бързо цялото пране и го оставете да се разсее топлината.

- Дрехи, които са се изплакнали недостатъчно, могат да се samozапалят и дори могат да се запалят след приключване на сушенето.
- Необходима е достатъчно вентилация, за да се предотврати изпускането на газове от устройства, работещи с други видове горива, включително открит пламък, който се натрупва в помещението поради обратен ефект на огъня.



ПРЕДУПРЕЖДЕНИЕ !

- Бельо, съдържащо метални подсилващи елементи, не трябва да се суши в сушилнята. Сушилнята може да се повреди, ако металните аксесоари се откачат и се счупят по време на сушене.



ЗАБЕЛЕЖКА !

- Използвайте омекотители и други подобни продукти в съответствие с инструкциите на производителите им.
- Винаги почиствайте филтъра за мъх, преди или след всяко зареждане. Никога не използвайте сушилнята без инсталиран филтър за мъх.



ПРЕДУПРЕЖДЕНИЕ !

- Никога не се опитвайте да поправите сушилнята самостоятелно. Не правете никакви опити за ремонт или подмяна на продукта, дори ако имате познания или способности да извършите необходимата процедура, освен ако не е ясно посочено в инструкциите за потребителя или публикуваното ръководство за сервизно обслужване. В противен случай може да поставите в опасност собствения си живот и живота на другите.
- Не трябва да има заключваща, плъзгаща се или врата с панти, която може да блокира отварянето на люка на мястото, където ще да бъде инсталирана Вашата сушилня.
- Инсталирайте сушилнята на места, подходящи за домашна употреба. (Баня, затворена тераса, гараж и т.н.)



ПРЕДУПРЕЖДЕНИЕ !

- Уверете се, че домашни животни не могат да влязат в сушилнята. Проверете вътрешността на сушилнята, преди да я пуснете в работен режим.
- Не се облягайте на люка на сушилнята, когато е отворена, в противен случай може да се откачи.
- Не допускате да се натрупва мъх около барабана на сушилнята.

1.2 Монтаж над пералня

- Трябва да се използва фиксиращо устройство между двата уреда, когато монтирате сушилнята над пералня. Устройството за монтаж трябва да се инсталира от оторизиран сервизен агент.
- Общото тегло на пералнята и сушилнята – с пълно натоварване, когато са поставени една върху друга, достига до около 180 kg. Поставете двата уреда върху твърда повърхност, който има достатъчна товароносимост!



ПРЕДУПРЕЖДЕНИЕ !

- Пералнята не може да бъде поставена върху сушилнята. Обърнете внимание на горепосочените предупреждения при монтажа на Вашата пералня.

Таблица за инсталиране на пералня и сушилня

Дълбочина на сушилнята	Дълбочина на пералната машина			
	62 cm	60 cm	54 cm	< 50 cm
54 cm	Може да се инсталира		Не може да се инсталира	
60 cm	Може да се инсталира	Не може да се инсталира		

1.3 Предназначение

- Сушилнята е предназначен за домашна употреба. Този уред не е подходящ за използване с търговска цел и трябва да се използва само по предназначение.
- Използвайте сушилнята само за сушене на пране, което е обозначено по съответния начин.

- Производителят отказва всякаква отговорност, възникнала поради неправилно използване или транспортиране.
- Срокът на експлоатация на закупената от Вас сушилня е 10 години. През този период ще бъдат осигурени оригинални резервни части за нормална работа на сушилнята.

1.4 Безопасност за децата

- Опаковъчните материали крият опасност за децата. Съхранявайте опаковъчни материали на място, далеч от достъпа на деца.
- Електрическите продукти крият опасност за децата. Дръжте децата далеч от продукта, когато е в работен режим. Не им позволявайте да пипат сушилнята. Използвайте функцията за защита от деца, за да ги предпазите от вмешателство в работата на сушилнята.



ЗАБЕЛЕЖКА !

- Защитата от деца се намира върху контролния панел. (Вж. Защита от деца)

- Дръжте люка затворен дори когато сушилнята не е в работен режим.

1.5 Съвместимост с WEEE Директива за ихвърляне на отпадъчни продукти:

Продуктът отговаря на изискванията на директивата на ЕС за ихвърляне на отпадъчни продукти (2012/19/EU). Този продукт носи класификационен символ за отпадъчно електрическо и електронно оборудване (WEEE).



Този символ показва, че продуктът не бива да се изхвърля с друга несортирана битова смет в края на полезния си живот. Използваният уред трябва да се върне в оторизиран пункт за рециклиране на електрически и електронни уреди. За да откриете тези пунктове за събиране, моля обърнете се към местния орган на реда или търговецът, от който е закупен продуктът. Всяко домакинство изпълнява важна роля в събирането и рециклирането на използвани уреди. Правилното изхвърляне на използвани уреди спомага за предотвратяването на потенциални негативни последици върху околната среда и човешкото здраве.

1.6 Съвместимост с директивата за ограничаване на употребата на определени опасни вещества

Закупеният от вас продукт отговаря на изискванията на директивата за ограничаване на употребата на определени опасни вещества на ЕС (2011/65/EU). Той не съдържа никой от вредните и забранени материали, описани в Директивата.

1.7 Информация за опаковката

Опаковката на продукта е изготвена от подлежащи на рециклиране материали в съответствие с национално- то ни законодателство. Не изхвър- ляйте опаковъчните материали с би- тови или други отпадъци. Отнесете ги в център за събиране на опако- въчни материали, посочен от мест- ните власти.

1.8 Технически спецификации

BG

Височина (регулируема)	84,6 cm / 86,6 cm*
Широчина	59,7 cm
Дълбочина	58,9 cm
Капацитет (макс)	7 кг**
Нетно тегло (\pm %10)	34,5 кг
Напрежение	Виж етикета с данни***
Номинал на входящото напрежение	
Код на модела	

* Мин. височина: Височина с прибори регулируеми крачета.

Макс. височина: Височина с максимално разтворени регулируеми крачета.

** Тегло на сухо пране преди изплакване.

*** Етикетът се намира зад люка на сушилнята.



ЗАБЕЛЕЖКА !

- Техническите спецификации на сушилнята са обект на спецификация без предварително известие с цел подобряване на качеството на продукта.
- Фигурите в това ръководство са схематични и могат да не отговарят точно на продукта.
- Стойностите върху маркерите на сушилнята или в друга публикувана документация, съпътстваща сушилнята, са получени в лабораторни условия и отговарят на съответните стандарти. Същите могат да варират в зависимост от експлоатационните условия и условията на околната среда.

2 Вашата сушилня

2.1 Преглед

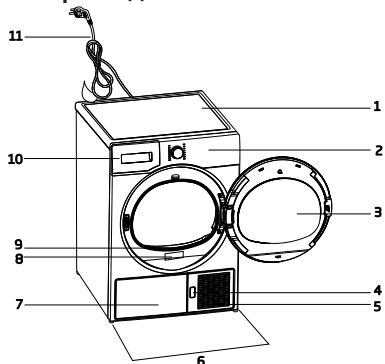

1. Горен панел
2. Панел за управление
3. Люк на сушилнята
4. Бутон за отваряне на плнката за свързка
5. Вентилационни решетки
6. Регулируеми крачета
7. В моделях, где резервуар расположен под изделий, резервуар для воды находится внутри планки
8. Типова табелка
9. Филтър от влакна
10. Вывдвижной ящик для водяного резервуара (в моделях, где резервуар расположен выше)
11. Захранващ кабел

2.2 Съдържание на опаковката

	1. Маркуч за източване на водата*		5. Ръководство на потребителя за кошницата за сушене*
	2. Резервна гъба за филтърното чекмедже*		6. Контейнер за пълнене на вода*
	3. Ръководство на потребителя		7. Чиста вода*
	4. Кошница за сушене*		8. Ароматни капсули*

*Може да са включени в обема на доставката в зависимост от модела на Вашия уред.

3 Инсталация

Преди се обадите на най-близкия оторизиран сервиз за монтаж на сушилнята, уверете се, че електрическата инсталация и каналът за източване на водата са подходящи съгласно инструкциите в Ръководството за потребителя. Ако не са подходящи, свържете се с квалифициран електротехник и техник, за да се осигуряват необходимите условия.



ЗАБЕЛЕЖКА !

- Подготовка на мястото за поставяне на сушилнята, както и на електрическата инсталация и канализацията в рамките на отговорността на клиента.



ПРЕДУПРЕЖДЕНИЕ !

- Преди монтаж, проверете визуално дали по сушилнята няма никакви дефекти. Ако сушилнята е повредена, не я инсталирайте. Повредените продукти крият рискове за Вашата безопасност.

3.1 Подходящо място за монтаж

- Инсталирайте сушилнята върху стабилна и равна повърхност.
- Сушилнята е тежък уред. Не я премествайте сами.
- Осигурете на сушилнята добре проветрена среда, без прах.
- Разстоянието между сушилнята и повърхността не трябва да бъде ограничено от материали като килим, дърво и тиксо.
- Не покривайте вентилационните решетки на сушилнята.
- Не трябва да има заключваща, плъзгаща се или врата с панти, която може да блокира отварянето на люка на мястото, където Вашата сушилня ще бъде инсталирана.
- След като сушилнята е инсталирана, трябва да остане на същото място, където са направени връзките. Когато инсталирате сушилнята, уверете се, че задната стена не се докосва до нищо (кран, контакт и т.н.).
- Поставете сушилнята най-малко на 1 см от краищата на други мебели.
- Вашата сушилня може да работи при температура между +5°C и +35°C. Ако условията на работа са различни от този диапазон, нормалната работа на сушилнята ще бъде нарушена и уредът може да се повреди.

- Задната повърхност на сушилнята трябва да се намира срещу стена.

	ОПАСНОСТ!
<ul style="list-style-type: none"> • Не поставяйте сушилнята върху охранващия кабел. 	

3.2 Премахване на модула за безопасен превоз

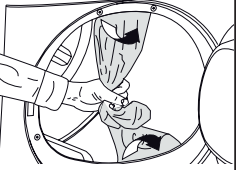
	ПРЕДУПРЕЖДЕНИЕ !
	<ul style="list-style-type: none"> • Извадете модула за безопасен превоз, преди да използвате сушилнята за първи път. • Ако страната на отваряне на вратата на Вашия уред може да бъде променена, вижте инструкциите за монтиране на реверсивни врати.

3.3 Свързване към канала

Можете директно да източите натрупаната вода през маркуча за източване на водата, доставен заедно с продукта, вместо периодично да източвате водата, събрана в резервоара.

Свързване на маркуча за оттичане на водата

		1-2 Издърпайте с ръка маркуча от задната страна на сушилнята, за да го отстраните от мястото му на свързване. Не използвайте никакви инструменти за отстраняване на маркуча.
		

- 3 Свържете единия край на маркуча за източване, доставен заедно със сушилнята, с точката на свързване, откъдето сте извадили маркуча в предишната стъпка.
- 4 Свържете другия край на маркуча за източване директно към канала за мръсна вода или мивката.

	ЗАБЕЛЕЖКА !
<ul style="list-style-type: none"> • Маркучът за оттичане на водата трябва да бъде прикрепен на максимална височина 80 см. • Уверете се, че маркучът за оттичане на водата не е застъпен и не е прегънат между канала и уреда. • Ако има комплект аксесоари, доставен с вашия продукт, моля вижте подробното описание. 	

3.4 Регулиране на крачетата

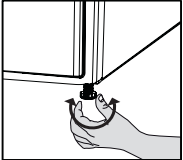
	<ul style="list-style-type: none"> • Завъртете крачетата наляво или надясно, докато сушилнята бъде нивелирана и устойчива.
---	---

3.5 Транспортиране на сушилнята

Източете водата, която е останала вътре в сушилнята.

Ако е направено пряко свързване за оттичане на водата, тогава отстранете връзките на маркучите.

	ПРЕДУПРЕЖДЕНИЕ !
<ul style="list-style-type: none"> • Ние препоръчваме пренасянето на сушилнята да стане в изправено положение. Ако не е възможно уредът да се носи в изправено положение, ние препоръчваме да го носите чрез леко накланяне на дясната страна, погледнато отпред. 	

3.6 Смяна на лампата за осветление

Ако в сушилнята се използва лампа за осветление Свържете се с оторизиран сервиз, за да смените крушката/светодиодната светлина, използвана за осветление на сушилнята.

Лампата(ите), използвани в този уред, не е(са) подходяща(и) за осветяване на битова стая. Употребата по предназначение на тази лампа е да помогне на потребителя да постави по удобен начин прането в сушилнята.

4 Подготовка

4.1 Пране, подходящо за сушене в сушилня

Винаги спазвайте инструкциите върху етикетите на дрехите. Сушете само дрехите, върху чиито етикети е посочено, че са подходящи за сушене в сушилня.

4.2 Пране, неподходящо за сушене в сушилня



Артикулите с този символ не трябва да се сушат в сушилня.



ЗАБЕЛЕЖКА !

- Деликатни бродирани тъкани, вълнени, копринени дрехи, деликатни и ценни тъкани, херметически затворени предмети и тюлени завеси не са подходящи за машинно сушене.

4.3 Подготовка на прането за сушене

- Дрехите може да се оплетат след края на прането. Разделете дрехите в прането, преди да ги поставите в сушилнята.
- Дрехи с метални аксесоари като ципове, трябва да се сушат обърнати с опакото навън.
- Закрепете здраво ципове, куките и катарамии, както и копчета на чаршафи.

4.4 Съвети за пестене на енергия

- Центрофугирайте прането на възможно най-високата скорост, когато се изплаква. Така се съкращава времето за сушене и консумацията на енергия.
- Сортирайте прането в зависимост от вида и плътността на тъканите. Сушете едновременно еднотипно пране. Например първо тънки кухненски кърпи и покривки, а след това поплътни кърпи за баня.
- Следвайте инструкциите в ръководството на потребителя за избор на програма.
- Не отваряйте люка на уреда по време на сушене, освен ако е необходимо. Ако непременно трябва да отворите люка на сушилнята, не я дръжте отворена за дълго време.
- Не добавяйте мокро пране, докато сушилнята е в режим на работа.
- За модели с кондензатор: почиствайте редовно кондензатора веднъж на месец или след всеки 30 цикъла.

- Почиствайте филтъра периодично, когато има видимо събиране на въздух или когато символът светва, ако има наличен предупредителен символ за почистване на филтър на чекмеджето
- За модели с димоотводи: спазвайте инструкциите за свързване на димоотвода и почиствайте димоотвода.
- По време на процеса на сушене проветрявайте помещението, в което сте инсталирали сушилнята.

4.5 Правилно натоварване

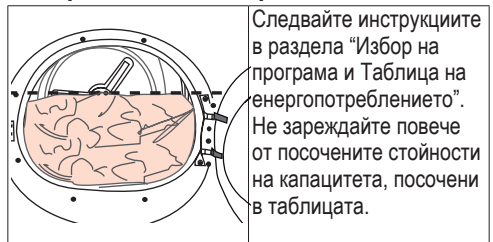

Примерни стойности на препоръчително тегло.

Пране	Приблизително тегло (г)*	Пране	Приблизително тегло (г)*
Памучни покривала (двойни)	1500	Блузи	150
Памучни покривала (единични)	1000	Памучни ризи	300
Спално бельо (двойно)	500	Ризи	250
Спално бельо (единично)	350	Памучни рокли	500
Големи покривки за маса	700	Рокли	350
Малки покривки за маса	250	Дънки	700
Салфетки за чай	100	Носни кърпички (10 броя)	100
Хавлии за баня	700	Тениски	125
Кърпи за ръце	350		

* Тегло на сухо пране преди изплакване.

5 Включване на продукта

5.1 Контролен панел

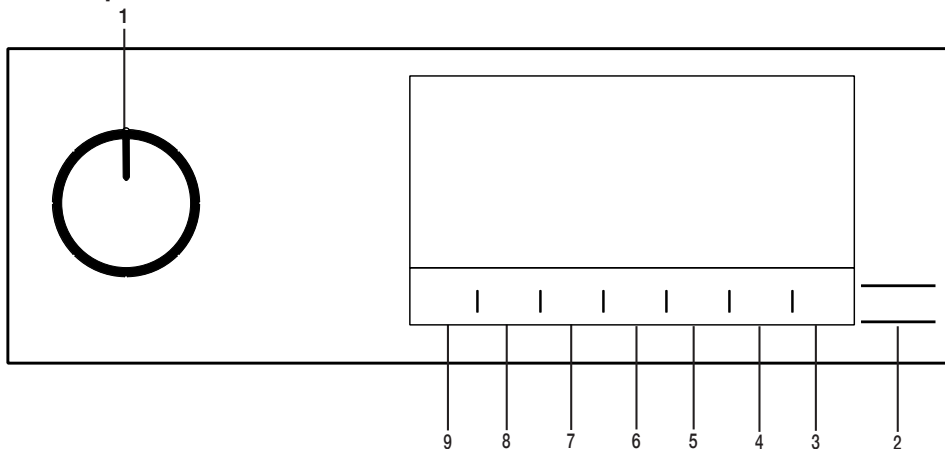

1. Бутон за избор на Вкл./Изкл./Програма
2. Бутон Старт / Режим на готовност
3. Бутон за осветление на барабана
4. Бутон за избор на крайно време.
5. Бутон за избор на времева програма
6. Бутон за избор на ниска температура
7. Бутон за звуково предупреждение и избор на защитен бутон за деца
8. Бутон за избор на предпазване от намачкване.
9. Бутон за избор на ниво на сушене.

5.2 Символи



5.3. Подготовка на сушилнята

- Свържете сушилнята.
- Отворете люка на сушилнята.
- Поставете прането в машината без да го тъпчете.
- Натиснете и затворете люка.

- Изберете желаната програма с помощта на бутона Вкл./Изкл./Програма, машината ще се включи.

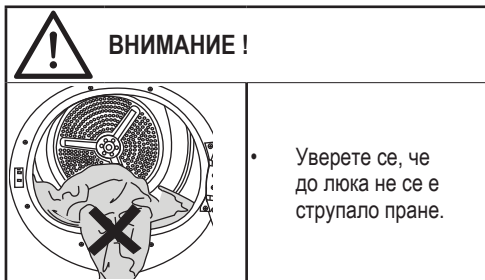

i ЗАБЕЛЕЖКА!

- Избирането на програма с помощта на бутона Вкл./Изкл./Програма не означава, че програмата е стартирана. Натиснете бутона Старт/Режим на готовност, за да стартирате програмата.

5.4 Избор на програма и таблица на потреблението на енергия

BG				
Програми	Описание на програмите	Капацитет (кг)	Скорост на въртене на машината (об/м)	Време на сушене (минути)
Памук	Можете да изсушите своя термоустойчив памучен текстил с този цикъл. Избира се настройка за сушене, която е подходяща за дебелината на прането, което трябва да бъде изсушено, и желаното ниво на сухота.	7	1000	126
Памук еко	Еднослоен, ежедневен памучен текстил се суши възможно най-икономично.	7	1000	121
Изкуствени материи	Можете да изсушите целия си синтетичен текстил с този цикъл. Избира се настройка за сушене, която е подходяща за желаното ниво на сухота.	4	800	50
Смесено	Използвайте тази програма за сушене на дънки, които се центрофугират при високи обороти в сушилната. С тази програма могат да се сушат спортни и фирнес облекла.	4	1000	83
Хавлиена кърпа	Кърпа за сушене като кухненска кърпа, кърпа за баня и кърпа за ръце.	5	1000	110
Деликатни тъкани	Можете да изсушавате вашето пране от деликатни тъкани или пране с етикет за ръчно пране (копринени блузи, тънко бельо и т.н.) на ниска температура на тази програма.	2	1200	35
спорт (Goretex)	С тази програма можете да изсушите еднопластовите си спортни дрехи за ежедневна употреба от синтетични, памучни или смесени тъкани.	4	1000	92
Освежаване (освежаване на вълна)	Вентилирайте за 10 мин. без вдухване на горещ въздух. Можете да проветрявате памучните и ленените дрехи, които са били обработвани продължително време с тази програма, за да премахнете миризмата. Можете да използвате тази програма, за да проветрявате и омекотявате вълнени дрехи, които могат да се перат в пералнята. Не използвайте за пълно изсушаване.	-	-	10
Сушилня/време за сушене	Можете да изберете от програмите за време между 10 и 160 минути, за да постигнете желаното ниво на сушене при ниска температура. В тази програма операциите на сушилната се запазват за определено време, независимо от сухотата на прането. Този продукт може да се използва с кошница за изсушаване като опция. За продукти, които се продават без кошница, можете да получите кошница от упълномощен сервиз и да използвате програмите за сушене, посочени по-горе. За подробности относно използването, вижте ръководството за потребителя на кошницата за сушене.	-	-	-
Деним	Можете да изсушавате вашите панталони, поли, ризи или якета от деним на тази програма.	4	1200	80

На открито	С тази програма можете да изсушите многопластовите си текстилни продукти, изработени от синтетични, памучни или смесени тъкани, използвани за дейности и спорт на открито.	2	1000	60
Ежедневно изпиране	С тази програма можете да изсушите както памучно, така и синтетично пране. С тази програма могат да се сушат спортни и фирнес облекла.	4	1000	83
Ризи	Изсушава ризите по по-деликатен начин, причинява по-малко намачкване и улеснява гладенето.	1,5	1200	35
Ежедневно пране	Използвайте тази програма, за да имате 2 ризи готови за гладене.	0,5	1200	15
Хигиена (BabyProtect+)	Това е дълга програма, която можете да използвате за дрехите (бебешки дрехи, кърпи, бельо и т.н.), които се нуждаят от хигиенизиране. Хигиенизиране е снабдена с висока температура ((Тази програма е идентифицирана и одобрена от английската "Британска фондация" (Allergy UK).))	5	800	105
Консумация на енергия				
Програми	Капацитет (кг)	Скорост на въртене на машината (об/м)	Приблизително количество остатъчна влага	Консумация на енергия kWh
Памук еко*	7	1000	60%	4.21
Памучно пране, изсушени за гладене	7	1000	60%	3.25
Синтетично пране, изсушено за гардероба	4	800	40%	1.80
	Програмата "Памук еко", използвана при пълно и частично натоварване, е стандартната програма за сушене, за която се отнася информацията на етикета и във фиша, че тази програма е подходяща за сушене на нормално влажно памучно пране и че тя е най-ефективната програма по отношение на консумацията на енергия за памука.			

* : Стандартна програма Енергиен Етикет (EN 61121:2012) Всички стойности в таблицата са определени съгласно стандарта EN 61121:2012. Стойностите на потреблението може да варират от стойностите в диаграмата в зависимост от типа пране, скоростта на изстискване, условията на околната среда и нивата на напрежение.



Allergy UK е запазената марка на Британската Фондация по Алергиите (British Allergy Foundation). Печатът на одобрение е създаден, за да ръководи хората, които искат

съвет, че продуктът значително намалява количеството на алергените в среда, в която има алергични хора или продуктът ограничава / намалява / елиминира алергените. Целта е да се предоставят доказателства, че продуктите са научно изпитани или анализирани, за да дадат измерими резултати.

5.5 Допълнителни функции

Ниво на сушене

Бутонът за настройка на сушене се използва за регулиране на желаната сухота. Продължителността на програмата може да се променя в зависимост от избора.



ЗАБЕЛЕЖКА!

- Можете да изберете тази функция само преди да стартирате програмата.

Предотвратяване от намачкване

Можете да включите и изключите функцията за предотвратяване от намачкване, като натиснете бутона за избор на предпазване от намачкване. Ако няма да извадите прането веднага след приключване на програмата, може да използвате функция за предотвратяване от намачкване, за да предпазите прането от намачкване.

Звуково предупреждение

Сушилнята издава звуково предупреждение, когато програмата е свършила. Натиснете бутона „Звуково предупреждение“, ако не искате звуково предупреждение. Когато натиснете бутона за звуково предупреждение, светлината угасва и не издава звук, когато програмата приключи.



ЗАБЕЛЕЖКА!

- Можете да активирате тази функция преди или след стартиране на програмата.

Ниска температура

Можете да активирате тази функция само преди да стартирате програмата. Можете да активирате тази функция, ако искате да изсушите прането си на по-ниска температура. Продължителността

на програмата ще бъде по-дълга, след като се активира.

Отложен край

С функцията “Отложен край” можете да отложите крайното време до 24 часа.

1. Отворете люка на сушилнята и поставете прането.
2. Изберете програмата за сушене.
3. Натиснете бутона “Отложен край” и задайте желаното от Вас време на отложения старт. Светодиодът за отложен край светва. (Когато натиснете и задържите бутона, отложеният край продължава без спиране).
4. Натиснете бутона Старт / Режим на готовност. Започва отброяването на отложения край. Знакът “:” в средата на желания отложен край започва да мига.



ЗАБЕЛЕЖКА!

- В рамките на отложения край можете да добавяте или махате пране. Показаното време е сбор от времето за нормално сушене и отложения край. Светодиодът “Отложен край” ще изгасне в края на отброяването, сушенето започва и светодиодът за сушене светва.

Промяна на функцията с отложен край

Ако искате да промените продължителността по време на обратното броене: Включете бутона за включване / изключване / избор на програма и отменете програмата. Изберете желаната от Вас програма и повторете процеса за избор на отложен край. Отменя на функцията Отложен край Ако искате да отмените зададеното отброяване на отложен край и да стартирате програмата веднага: Включете бутона за включване / изключване / избор на програма и отменете програмата. Изберете желаната от Вас програма и натиснете бутона “Старт/Режим на готовност”.

Светлина в барабана

Можете да включите и изключите светлината на барабана, като натиснете този бутон. Светлината се включва, когато бутонът е натиснат, и се изключва след определено време.

5.6 Предупредителни индикации



ЗАБЕЛЕЖКА!

- Предупредителните индикатори могат да се различават в зависимост от модела на Вашия уред.

Почистване на филтъра

Когато програмата приключи, предупредителният индикатор за почистване на филтъра светва.

Резервоар за вода

Ако резервоарът за вода се напълни, докато програмата все още е активна, предупредителният индикатор започва да мига и машината преминава в режим на готовност. В този случай изпразнете резервоара за вода и стартирайте програмата с помощта на бутона Старт/Режим на готовност. Предупредителните индикатори изгасват, а програмата се възобновява.

Почистване на чекмеджето на филтъра / топлообменника

Предупредителният символ мига периодично, за да напомни, че филтърът на чекмеджето трябва да се почисти.

5.7 Стартиране на програмата

Натиснете бутона Старт/Режим на готовност, за да стартирате за програмата.

Индикаторите “Старт/Режим на готовност” ще светнат, за да покаже, че програмата се е стартирала.

5.8 Защита от деца

Сушилнята има защита от деца, която не позволява прекъсване на програма при натискане на някой бутон. Ако защитата от деца е активирана, всички бутони на панела, с изключение на бутона за избор на програма Вкл./Изкл. са деактивирани.

Натиснете бутона за Звуково Предупреждение в продължение на 3 секунди за активиране на функцията Защита от деца.

Функцията “Защита от деца” трябва да се деактивира, за да можете да стартирате нова програма след приключване на текущата, или за да можете да се намесите в програмата. За да деактивирате защитата от деца, задържете натиснати същите бутони за 3 секунди.



ЗАБЕЛЕЖКА!

- Когато функцията “Защита от деца” е активирана, предупредителният индикатор на екрана светва.

Когато е активирана функцията Защита от деца е активирана:

Когато сушилнята работи или е в режим на готовност, индикаторните символи няма да се променят при промяна на позицията на бутона за избор на програма.



ЗАБЕЛЕЖКА!

- Когато сушилнята работи и функцията “Защита от деца” е активирана, два пъти прозвучава звуков сигнал при натискане на бутона за избор на програма. Ако функцията “Защита от деца” бъде отменена, без да завъртите бутона за избор на програма обратно в първоначалното си положение, програмата се прекратява, тъй като бутонът за избор на програма е завъртян.

5.9 Промяна на програмата след нейното стартиране

Можете да промените програмата, която сте избрали, за да изсушите прането с друга програма, след като сушилнята започне да работи.

- Например, завъртете бутона Вкл. / Изкл. / Избор на програма, за да изберете програмата Изключително Сухо (Extra Dry), за да изберете програмата Изключително Сухо (Extra Dry) вместо Сушене чрез гладене (Ironing Dryness).
- Натиснете бутона Старт/Режим на готовност, за да стартирате за програмата.

Добавяне и изваждане на дрехи по време а режима на готовност

Ако искате да добавяте в или изваждате дрехи от сушилнята след стартиране на програмата за сушене:

- Натиснете бутона Старт/Режим на готовност, за да поставите сушилнята в режим на готовност. Сушенето спира.
- Отворете люка докато сушилнята е в режим на готовност и затворете вратата след добавяне или изваждане на пране.
- Натиснете бутона Старт/Режим на готовност, за да стартирате за програмата.



ЗАБЕЛЕЖКА!

- Добавянето на пране след стартиране на сушенето може да доведе до смесване на сухото пране в машината с мокро пране и оставяне на прането във влажна среда в края на операцията.
- Добавянето или премахването на прането по време на сушенето може да се повтори толкова пъти, колкото желаете. Но тази операция непрекъснато прекъсва сушенето и по този начин увеличава продължителността на програмата и консумацията на енергия. Поради това се препоръчва да добавяте пране, преди да стартирате програмата.
- Ако се избере нова програма чрез завъртане на бутона за избор на програма, докато сушилният е в режим на готовност, текущата програма се прекъсва.



ЗАБЕЛЕЖКА!

- Ако прането не е извадено след приключване на програмата, функцията за Предотвратяване от Намачкване се активира за 2 часа, за да се избегне намачкването на прането в сушилният. Програмата завърта прането на интервали от 10 минути, за да се избегне неговото набръчкване.

5.12 Функция за миризми

Ако вашата сушилна има функция за миризми, прочетете ръководството на ProScent, за да използвате тази функция.



ВНИМАНИЕ !

- Не докосвайте вътрешната повърхност на барабана, докато добавяте или изваждате дрехи по време на работеща програма. Повърхността на барабана е гореща.

5.10 Прекратяване на програмата

Ако искате да прекратите програма или да спрете сушенето поради някаква причина след като сушилният е започнала да работи, завъртете бутона Вкл./Изкл./Избор на Програма, програмата ще се прекъсне.



ВНИМАНИЕ !

- Вътрешността на сушилният е много гореща, когато прекъснете програмата, докато машината работи, затова стартирайте програмата за опресняване, за да я охладите.

5.11 Край на програмата

Когато програмата приключи, светодиодният индикатор за Край / Предотвратяване от Намачкване и Предупреждение за почистване на влакнения филтър върху индикатора за проследяване на програмата се включва. Люкът може да се отвори и сушилният е готова за следващия цикъл.
Завъртете бутона Вкл. / Изкл. / Избор на програма в положение Вкл. / Изкл., за да изключите сушилният.

6 Поддръжка и почистване

Продължителността на живот на продукта се удължава и честотата на обичайните проблеми намалява, ако уредът се почиства редовно.



ОПАСНОСТ!

- Уредът трябва да бъде изключен от контакта при поддръжка и почистване (на контролен панел, корпус и т.н.).

6.1 Почистване на филтъра за мъх / Вътрешна повърхност на люка

Платът и влакната, които се отделят от прането във въздуха по време на цикъла на сушене, се събират във филтъра за мъх.



ПРЕДУПРЕЖДЕНИЕ !

- Винаги почиствайте филтъра за мъх и вътрешните повърхности на люка на уреда след всеки процес на сушене.



ЗАБЕЛЕЖКА !

- Можете да почистите гнездото на филтъра за мъх с прахосмукачка.

За почистване на филтъра за мъх:

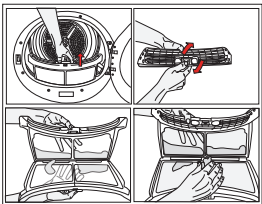

- Отворете люка на сушилнята.
- Извадете филтъра за мъх, като го издърпате нагоре, и отворете филтъра за мъх.

- Почистете мъха, влакната и памучните нишки с ръка или с парче мек плат.
- Затворете филтъра за мъх и го поставете обратно в гнездото му.

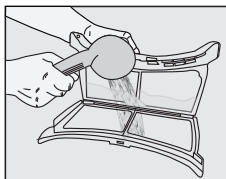

Върху порите на филтъра може да се натрупа слой, който може да доведе до запушване на филтъра след определено време на ползване на сушилнята. Измийте филтъра за мъх с топла вода за премахване на натрупалия се слой върху повърхността на филтъра за мъх. Подсушете изцяло филтъра за мъх, преди да го поставите обратно в гнездото.

- Почистете цялата вътрешна повърхност на люка и уплътнението на люка с мека влажна кърпа.

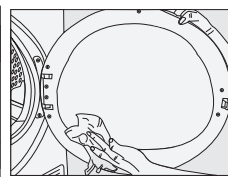
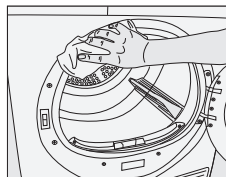

6.2 Почистване на сензора

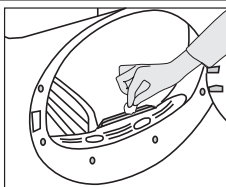

В сушилнята има сензори за влага, които регистрират дали прането е сухо или не. За почистване на сензорите:

- Отворете люка на сушилнята.
- Оставете уреда да се охлади, ако все още е горещ поради процеса на сушене.
- Избършете металните повърхности на сензора с мека кърпа, напоена с оцет, и ги оставете да изсъхнат.



ЗАБЕЛЕЖКА !

- Почиствайте металните повърхности на сензорите четири пъти годишно.
- Не използвайте метални инструменти при почистване на металните повърхности на сензорите.



ПРЕДУПРЕЖДЕНИЕ !

- Никого не използвайте разтворители, почистващи препарати или други подобни вещества за почистване поради риск от пожар и експлозия!

6.3 Източване на резервоара за вода

Източвайте резервоара за вода след всеки цикъл на сушене.



ПРЕДУПРЕЖДЕНИЕ !

- Кондензираната вода не е годна за пиене!
- Никого не изваждайте резервоара за вода, докато програмата е в работен режим!

Ако сте пропуснали да източите резервоара за вода, сушилната ще спре по време на следващите цикли на сушене, когато резервоарът за вода е пълен и започне да мига предупредителният символ за Водния резервоар. Ако това се случи, изпразнете резервоара за вода и натиснете бутона Start / Pause, за да възобновите цикъла на сушене.

За да източите резервоара за вода:

1. Извадете внимателно резервоара за вода в чекмеджето или контейнера.

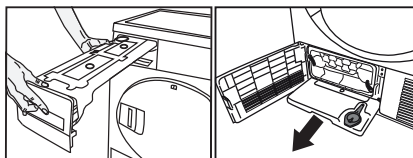

2. Изхвърлете водата от резервоара.

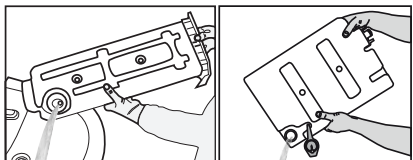

3. Ако има натрупване на мъх във фунията на резервоара за вода, почистете под течаща вода.

4. Поставете резервоара за вода обратно на мястото му.



ЗАБЕЛЕЖКА !

- Ако се използва опцията за директно източване на водата, не е необходимо да се изпразва резервоара.

За кондензатора

Топлият и влажен въздух в кондензатора се охлажда от студения въздух в стаята. По този начин, влажният въздух, който циркулира в сушилната се кондензира и се кондензира в резервоара.



ЗАБЕЛЕЖКА !

- Почиствайте кондензатора след всеки 30 сушилни цикъла, или веднъж в месеца За да почистите кондензатора:

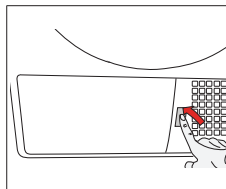

- Ако е извършен сушилен цикъл, отворете вратата на машината и изчакайте да се охлади.

- Отпочайте двете заключалки на кондензатора след като отворите долния капак.

- Извадете кондензатора.

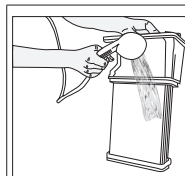
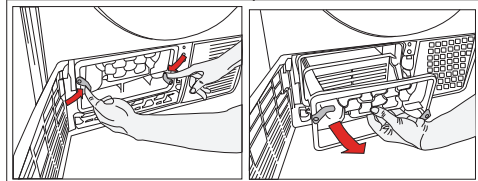

- Почистете кондензатора под водна струя със специален душ и изчакайте водата да се стече.

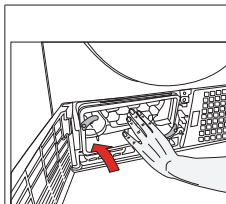

- Поставете кондензатора в гнездото му. Затегнете двете заключалки и проверете дали са добре закрепени на мястото си.

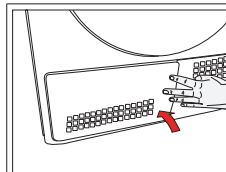

- Затворете долния капак.

7 Отстраняване на неизправности

Сушенето продължава твърде дълго. Порите на филтъра от фибростъкло може да са запушени. >>> Измийте филтъра от фибростъкло с топла вода. Чекмеджето на филтъра може да е задръстен. >>> Почистете гъбата и филтърната кърпа (ако има такива) в чекмеджето на филтъра. (за продуктите с термопомпа) Кондензаторът може да е блокирал. >>> Измийте кондензатора. (за продуктите с кондензатор) Вентилационните решетки пред уреда може да са затворени. >>> Отстранете всички предмети в предната част на вентилационните решетки, които блокират въздуха. Вентилацията може да е недостатъчна, тъй като зоната, в която е инсталиран уредът, е твърде малка. >>> Отворете вратата или прозорците, за да предотвратите покачването на стайната температура. На сензора за влага може да се е натрупал варовик. >>> Почистете сензора за влага. Може да е заредено прекалено голямо количество пране. >>> Не зареждайте прекалено много сушилнята. Прането може да не е било изстискано правилно. >>> Центрофугирайте прането в пералнята на по-високи обороти.
След сушене фрежите са все още влажни. Може да не е използвана подходяща програма за вида на прането. >>> Проверете етикета на дрехата и изберете програма, подходяща за типа дрехи или използвайте програмите за време допълнително. Порите на филтъра от фибростъкло може да са запушени. >>> Измийте филтъра от фибростъкло с топла вода. Кондензаторът може да е блокирал. >>> Измийте кондензатора. (за продуктите с кондензатор) Чекмеджето на филтъра може да е задръстен. >>> Почистете гъбата и филтърната кърпа (ако има такива) в чекмеджето на филтъра. (За продукти с термопомпа) Може да е заредено прекалено голямо количество пране. >>> Не зареждайте прекалено много сушилнята. Прането може да не е било изстискано правилно. >>> Центрофугирайте прането в пералнята на по-високи обороти. Сушилнята не се включва или програмата не може да се стартира. Сушилнята не започва да работи след конфигуриране. Захранването може да е изключено. >>> Уверете се, че захранващият кабел е включен в контакта. Вратата за зареждане може да е отворена. >>> Уверете се, че вратата за зареждане е правилно затворена. Може да не е зададена програма или бутонът Старт/Режим на готовност да не е натиснат. >>> Проверете дали програмата е зададена и не е в режим на готовност. Функцията "Защита от деца" може да е активирана. >>> Изключете функцията "Защита от деца".
Програмата е прекратена преждевременно без причина. Люкът може да не е затворен докрай. >>> Уверете се, че вратата за зареждане е правилно затворена. Електрозахранването може да е прекъснато. >>> Натиснете бутона Старт/Режим на готовност, за да стартирате за програмата. Резервоарът за вода може да е пълен. >>> Изпразнете резервоара за вода.
Дрехите са се свили, втвърдили или похабили. Не се използва програма, подходяща за вида на прането. >>> Проверете етикетите на дрехите и изберете подходяща програма. Осветлението вътре в сушилнята не се включва. (За модели с лампа) Вероятно сушилнята не е включена с бутона Вкл./Изкл. или не е избрана програма за машини без бутон Вкл./Изкл. >>> Уверете се, че сушилнята е включена. Лампата може да не работи. >>> За смяна на лампата се свържете с оторизиран сервис.

Предупредителният символ за Почистване на чекмеджето на филтъра примига . Филтърните влакна може да са задръстени. >>> Почистете филтъра. Жлебът на филтъра може да е запушен с влакна. >>> Почистете жлеба на филтъра. Вероятно се е натрупал пух, който е запушил порите на филтъра. >>> Измийте филтъра от фибростъкло с топла вода. Кондензаторът може да е блокирал. >>> Измийте кондензатора. Капе вода от вратата за зареждане на пране Може от вътрешната страна на люка и по гарнитурите на люка да са се събрали влакна. >>> Почистете вътрешните повърхности на люка и повърхностите на гарнитурата на люка. Люкът се отваря сам. Люкът може да не е затворен докрай. >>> Натискайте люка, докато се чуе звук от затваряне. Предупредителният символ/светодиодът на резервоара за вода свети/мига . Резервоарът за вода може да е пълен. >>> Изпразнете резервоара за вода. Маркучът за източване на водата може да се е сплескал. >>> Ако продуктът е свързан директно с изтичане на мръсни води, проверете маркуча за изтичане на водата. Символът за пара мига. (За продукти с функция "пара") Резервоарът за пара може да е празен => Напълнете резервоара за пара с дестилирана или кондензирана вода. Програмите за пара не се стартират. (За продукти с функция "пара") Резервоарът за пара може да е празен, иконата за пара може да светне на екрана => Напълнете резервоара за пара, докато иконата за пара изгасне. Гънките не се премахват с програмата за отстраняване на гънки. (За продукти с функция "Пара") Може да е заредено голямо количество пране => Поставете указаното количество пране. Може да е избрано ниско ниво а подаване на пара => Изберете програма с по-голямо количество пара. След завършване на програмата прането може да е останало дълго време в машината => Извадете дрехите веднага след завършване на програмата и ги окачете. Миризмиата не изчезва след използване на програмата за отстраняване на миризми. (За уреди с програма за премахване на миризми) Може да е заредено голямо количество пране => Поставете указаното количество пране. Може да е избрано ниско ниво а подаване на пара => Изберете програма с по-голямо количество пара.
--



ПРЕДУПРЕЖДЕНИЕ !

- Ако проблемът не бъде отстранен, след като следвате инструкциите в този раздел, свържете се с вашия доставчик или с оторизиран сервис. Никога не се опитвайте сами да ремонтирате уреда.



ЗАБЕЛЕЖКА !

- В случай, когато се натъкнете на проблем с която и да е част от уреда, можете да поискате подмяна, като се свържете с упълномощената служба с номера на модела на уреда.
- Работата на уреда с неестествени части може да доведе до неизправност на уреда.
- Производителът и дистрибуторът не носят отговорност за неизправности в резултат на използването на неоригинални части.

ПРОДУКТОВ ФИШ

Делегиран регламент (EU) №: 392/2012

Име на доставчика или търговка марка	BEKO	
Име на модела	DS7139TX 7182481890	
Номинален капацитет (kg)	7.0	
Тип на барабанната сушилня	Отвеждане на въздуха	-
	Кондензатор	•
Клас на енергийна ефективност ⁽¹⁾	B	
Годишна консумация на енергия (kWh) ⁽²⁾	504,2	
Тип управление	Автоматично	•
	Неавтоматично	-
Консумация на енергия на стандартната програма за памук при пълно натоварване (kWh)	4,21	
Консумация на енергия на стандартната програма за памук при частично натоварване (kWh)	2,31	
Консумация на енергия в режим "изключена" за стандартна програма за памук при пълно натоварване, P ₀ (W)	0,50	
Консумация на енергия в режим "оставена включена" при пълно натоварване, P _L (W)	1,00	
Продължителност на режим "оставена включена" (мин.)	30	
Стандартна програма за памук ⁽³⁾	•	
Времетраене на стандартната програма за памук при пълно натоварване, T _{dry} (мин.)	121	
Времетраене на стандартната програма за памук при частично натоварване, T _{dry1/2} (мин.)	72	
Среднопреглетено времетраене на стандартната програма за памук при пълно и частично натоварване (T ₁)	93	
Клас на ефективност на кондензацията ⁽⁴⁾	B	
Средна ефективност на кондензацията на стандартна програма за памук при пълно натоварване, C _{dry}	81%	
Средна ефективност на кондензацията на стандартна програма за памук при частично натоварване, C _{dry1/2}	81%	
Среднопреглетена ефективност на кондензацията на стандартната програма за памук при пълно и частично натоварване, C _t	81%	
Ниво на звуковата мощност на стандартната програма за памук при пълно натоварване ⁽⁵⁾	65	
Вградена	-	

• : Да -: Не

(1) Скала от A+++ (най-ефективна) до D (най-малко ефективна)

(2) С консумацията на енергия е базирана на 160 цикъла на сушене на стандартната програма за памук при пълно и частично натоварване и консумацията при режими с ниска мощност. Действителната консумация на енергия на цикъл ще зависи от това как се използва машината.

(3) Указание, че „стандартната програма за памук“, използвана при пълно и при частичен товар, представлява стандартната програма за сушене, за която се отнася информацията върху етикета и в продуктивния фиш, че тази програма е подходяща за сушене на нормално влажно памучно пране и че това е най-ефективната програма за памук по отношение на консумацията на енергия.

(4) Скала от G (най-малко ефективна) до A ай-ефективна)

(5) Среднопреглетена средна стойност — L_{WA} е изразена в dB(A) re 1 Pw

