



Wet & Dry Upright Vacuum Cleaner

User Manual



VCW 70340 W

EN - FR - IT - PL - RO - SR



01M-8913683200-2823-01

Please read this guide first!

Dear Customer,

Thank you for choosing a Beko product. We would like you to achieve the optimal efficiency from this high quality product which has been manufactured with state of the art technology. Please make sure you read and understand this guide and supplementary documentation fully before use and keep it as a reference. Include this guide with the unit if you hand it over to someone else. Observe all warnings and information herein and follow the instructions.

Symbols and their meanings

These symbols are used throughout this guide:



Important information and recommendations regarding the use of the appliance.



CAUTION: Warnings on personal injury or property damage.



RECYCLED &
RECYCLABLE PAPER

CONTENTS

ENGLISH	03-19
FRANÇAIS	20-38
ITALIANO	39-58
POLSKI	59-78
ROMANIAN	79-100
SRPSKI	101-117

1 Important safety and environmental instructions

1.1 General safety

To reduce the risk of fire, electric shock or injury, please follow these requirements:

- This appliance can be used by persons with reduced physical, sensory or mental capabilities or lack of experience and knowledge if they have been given supervision or instruction concerning use of the appliance in a safe way and understand the hazards involved. Children shall not play with the appliance.
- Please store the appliance indoor to avoid being wet;
- Please do not immerse the machine in water or other liquids;
- Please do not use the appliance with wet hands;
- Please do not use the appliance if it falls, breaks, or falls into the water, please send the appliance to an authorized aftersales service center for repair;
- Please do not use the appliance if the power cord or plug is damaged;
- Please pull out the cable gently;
- Please do not damage the power cord: Do not lift the appliance with power cord, or clamp the power cord, or pull the power cord to a sharp edge or corner. Do not use the appliance over the power cord. Keep cables away from heated surfaces;
- Please do not use extension cords. The plug should be directly inserted into the power socket;
- Please do not block the inlet of the appliance to avoid limiting the airflow;

1 Important safety and environmental instructions

- Please do not operate the appliance when the inlet is blocked; please keep hair, loose clothing, fingers or any part of the body away from the inlet to avoid the risk of danger;
- Please do not clean up anything that is burning or smoking, such as cigarettes, matches or hot ashes;
- Please do not clean up any flammable substances, such as lighter fluid, gasoline or kerosene, or in the case of explosive liquid or steam;
- Please do not clean up any paint, paint thinner, some mothproof materials or vapors released by flammable dirty or other explosive or toxic vapors;
- Please do not clean up any toxic substances, such as chlorine bleach, ammonia, pipe dredge or gasoline;
- Please do not operate the appliance for any other purpose not listed in this Manual;
- Please use accessories only recommended by the manufacturer. Using parts not provided or sold by the manufacturer may cause fire, electric shock or injury;
- Please use the official power cord;
- Please use the standard power socket (220-240V~50-60Hz);
- Please avoid dirty, lint, hair and other material accumulating the inlet;
- Please clean up the stairs carefully;
- If the power cord is damaged, it must be replaced by an official maintenance department from the manufacturer;
- Please make sure to unplug the power plug after use or maintenance cleaning;

1 Important safety and environmental instructions

- Please make sure to install the water tank and the brush roll properly;
- Please do not operate or store the appliance under inappropriate conditions such as high temperature or low humidity. Please store the appliance in a ventilated place to avoid direct sunlight;
- Please keep children away from the appliance when the appliance is powered on or cooling down;
- Please be aware of the heating floor brush;
- Please do not spray steam directly on people, animals or electric equipment;
- Please do not clean up on leather, waxed furniture or floors, synthetic fibers, velvet or other vulnerable and steam sensitive materials;
- Please do not use steam directly toward other appliances with electrical components, such as oven.
- The plug must be removed from the socket-outlet before cleaning or maintaining the appliance.
- Keep fingers, hair and loose clothing from moving parts and openings whilst using product.
- Children should be supervised to ensure that they do not play with the appliance.
- The appliance is not to be used if it has been dropped, if there are visible signs of damage or if it is leaking;- Keep the appliance out of reach of children when it is energized or cooling down.
- The appliance has to be unplugged after use and before carrying out user maintenance on the appliance.

1 Important safety and environmental instructions

- The liquid or steam must not be directed towards equipment containing electrical components, such as the interior of ovens.
- **WARNING:** Danger of scalding.
- A hazard may occur if the appliance runs over the supply cord.
- The plug must be removed from the socket-outlet before cleaning or maintaining the appliance.
- If the supply cord is damaged, it must be replaced by the manufacturer or its agent or similarly qualified person in order to avoid hazard.

1.2 Compliance with the WEEE Directive and disposal of the waste product

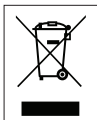

This product complies with EU WEEE Directive (2012/19/EU). This product bears a classification symbol for waste electrical and electronic equipment (WEEE).

This symbol indicates that this product shall not be disposed with other household wastes at the end of its service life. Used device must be returned to official collection point for recycling of electrical and electronic devices. To find these collection systems please contact to your local authorities or retailer where the product was purchased. Each household performs important role in recovering and recycling of old appliance. Appropriate disposal of used appliance helps prevent potential negative consequences for the environment and human health.

1.3 Package information



Packaging materials of the product are manufactured from recyclable materials in accordance with our National Environment Regulations.

Do not dispose of the packaging materials together with the domestic or other wastes. Take them to the packaging material collection points designated by the local authorities.

1.4 Actions to be taken for energy saving

- To avoid redundant energy consumption while using the device, set the speed levels according to the floor you are sweeping.
- Under normal conditions, low speeds are used to clean the hard floors, curtains and sofas, and high speeds are used to clean the carpets.

1.5 Compliance with RoHS Directive

The product you have purchased complies with EU RoHS Directive (2011/65/EU). It does not contain harmful and prohibited materials specified in the Directive.

2 Overview

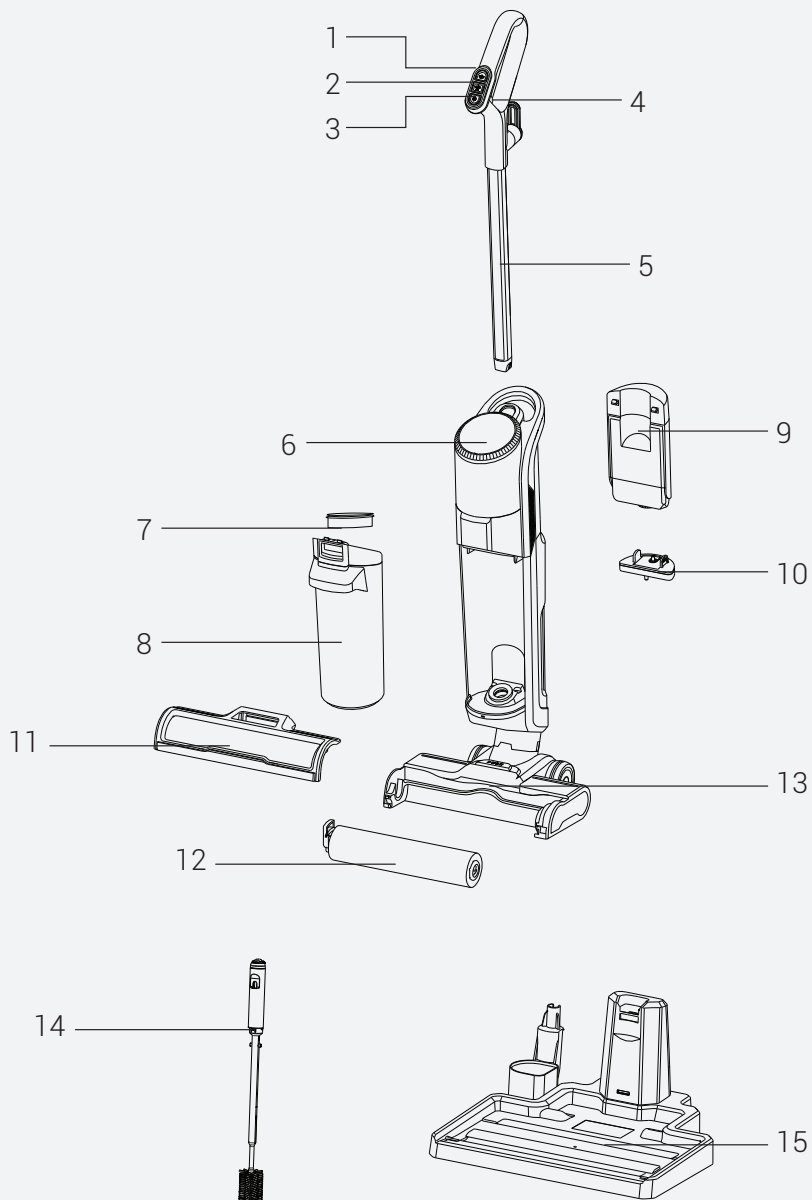

2 Overview

2.1 Controls and components

1. On/Off Button
2. Dry Mode Button
3. Wet Level Adjustment Button (min-max)
4. Steam Trigger
5. Handle
6. LED Screen + Self-cleaning touch
7. Dirty Tank Strainer
8. Dirty Tank
9. Fresh Water Tank
10. Fresh Water Tank Filtration
11. Brush Roller Cover
12. Brush Roller
13. Floor Brush
14. Multi-purpose Clening Brush
15. Storage Station

2.2 Technical data

Nominal input power: 1800 W

Input: 220-240V~ 50-60Hz

Waterproof: IPX 4

Fresh Water Tank Capacity: 550 ml

Dirty Water Tank Capacity: 480 ml





2.3 Features of the Product

This appliance contains four functions: Steam Cleaning; Vacuuming; Mopping and Self-cleaning.

2.3.1 Floor Surface Cleaning

The product is equipped with fresh water tank, dirty tank, brush roll, motors, and other functional modules. The water pumps to the brush roll, and the motor drives it to rotate at high speed to clean up surfaces. After cleaning, the dirty are recycled to the dirty tank by the suction motor. During the cleaning process, the water spraying function can be turned off according to the cleaning requirements to achieve both dry and wet use. At the same time, it can also turn on the high temperature steam during the process of cleaning to achieve deep cleaning.

2.4 Introduction of the Product

- “” On/Off Button: Press to turn on the vacuum function, and the low-level water spraying function will automatically start at the same time. Press again to turn off the above functions;
- “” Low Level Button: When on state, press to turn off the water spraying function, press again to turn on the function;
- “” High Level Button: When on state, gently press to open the high-level water spraying function, and press to turn off function;
- “” Steam Trigger: When on state, hold the trigger to always turn on the steam function, release the trigger to turn off the function; *Please wait 30 seconds for steam preheating the steam function will not start when preheating is not completed.
- “” Self-cleaning Button: Place the appliance on the station after use, press the self-cleaning to turn on the self-cleaning function.

The values provided with the appliance or its accompanying documents are laboratory readings in accordance with the respective standards. These values may differ depending on the use and ambient conditions.

3 Installation

3.1 Installation of Handle

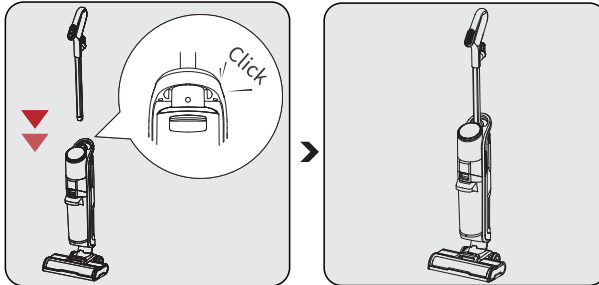

Insert the handle into the body vertically.

The assembly will be completed after hearing a "click".

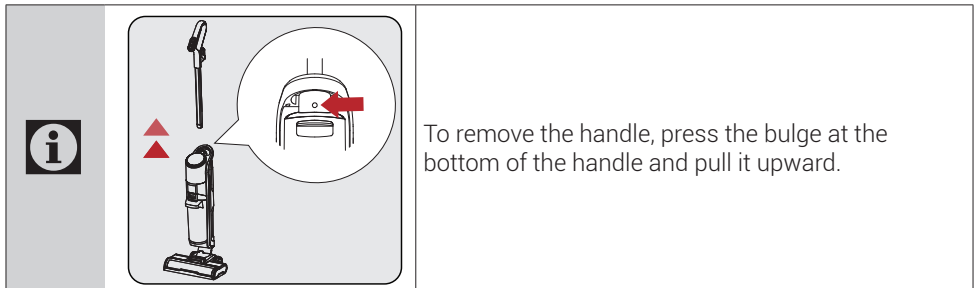

To remove the handle, press the bulge at the bottom of the handle and pull it upward.

3.2 Installation of Clean Water Tank

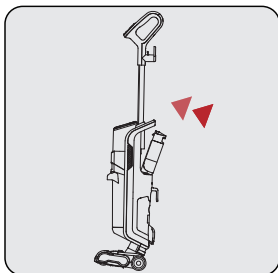

Install the fresh water tank into the corresponding position. The assembly will be completed after hearing a "click".

3 Installation

3.3 Installation of Brush Tool

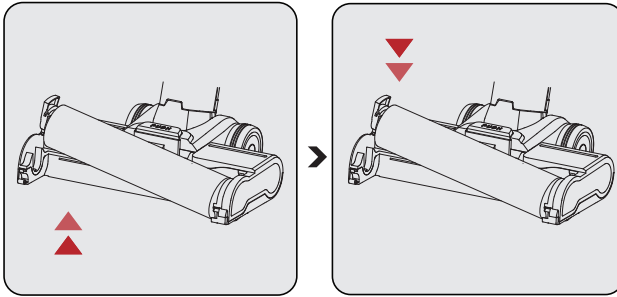
**Removal:**

Hold the handle of the brush roll and pull it out upward.

Installation:

Place the brush roll on the axle and push it inward, and press down. The assembly will be completed after hearing a "click".



When using the brush on the carpet floor, it is recommended to turn off the water spray function.

3.4 Installation of Brush Roll Cover

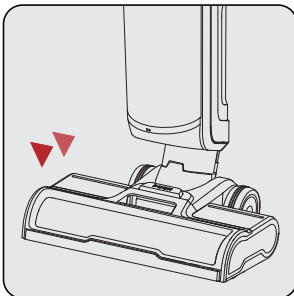

Insert the cover into the corresponding position of the floor brush component in the direction. The assembly after hearing a "click".

4 Operation

4.1 How it Works

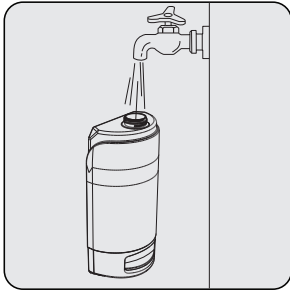

Water Refill:
Open the fresh water tank to add water.

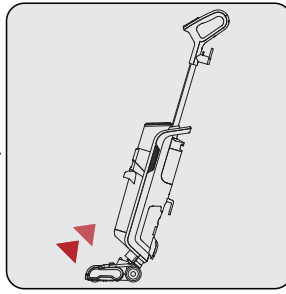

Power On:
Tilt the body of the appliance and press "on/off button" to turn on the vacuum function, and low-level water spraying function will automatically start at the same time.

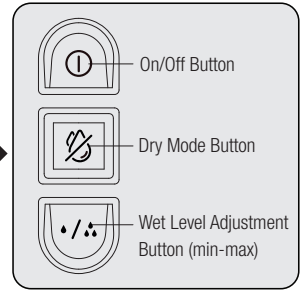

Level Adjustment:
Adjust the water spraying level according to the actual cleaning requirements.

4.1.1 Activating Steam Cleaning Function

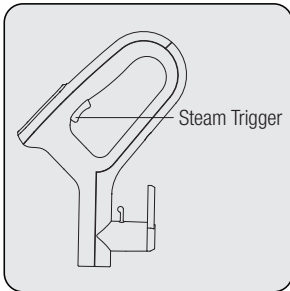

Enable or disable the steam function as required.

4 Operation

4.1.2 Self Cleaning

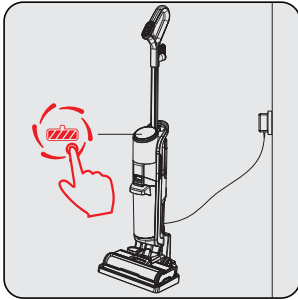

Place the appliance on the station, plug in and press the self-cleaning switch for a while, the machine will start the self cleaning. After self-cleaning is finished, please empty the dirty water tank and unplug the power cord.



The fresh water tank needs enough water for the self cleaning.



After self-cleaning, it is recommended to dry the brush roller in a ventilated place, so as not to affect the cleaning effect for the next use.

4.1.3 Self-Cleaning Mode Working Method:

1. After cleaning is done, turn off the device and put it on its storage station
2. Self-Cleaning button flashes on automatically.
3. Press the self-clean button (white light on and no blink) and process will start.
4. Self-cleaning process will be finished, and red light will be blinking.
5. Clean the dirty water tank.
6. After cleaning the dirty water tank, the red light goes off.
7. The blue light ring will be on.



If self-cleaning process would like to be repeated, please take the device, and put it on its storage station again. The above steps must be done accordingly.



If the device unplugged after self-cleaning process, the self-clean light and red blink light will off. Self-clean function can not be used if unplug/plug the product or take the product from storage station and put it on its station again.



When it is re-plugged in next days, if the product is on its storage station, the self-clean light will be blinking, and the process can start with above steps.

4 Operation



When it is re-plugged in the next day and the product is on the storage station, the self-clean light will be blinking. The product does not have to be cleaned again. It can be used regularly again if it is taken out of the storage station.

4.1.4 Cleaning of Dirty Tank

**Step 1:**

Press to take out the dirt tank.

Step 2:

Take out the cap of the dirt tank.

Please pour out the wet waste and rinse the tank.

Step 3:

Slide to open the cover that is located on the cap and pour out the dry waste.

4 Operation

4.1.5 Indication Guide

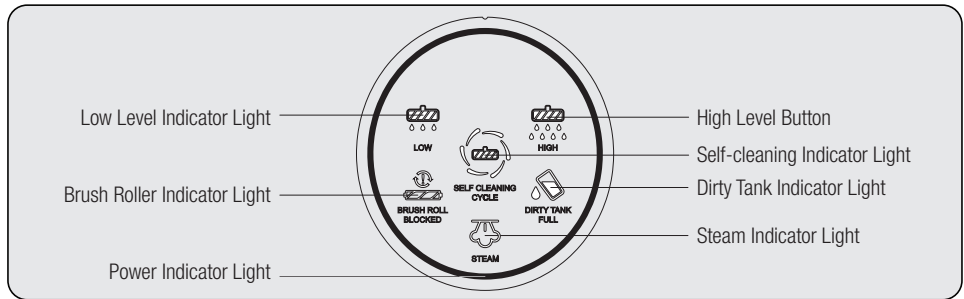

Level Indicator Light:

The light will be kept-on in white when the high / low level function is on.

Brush Roller Indicator Light:

The light will flash in red 5 times and then go off when brush roller blocked.

Power Indicator Light:

The light will be kept-on in blue when the power cord is plugged.

Self-cleaning Indicator Light:

The light flashes in white when the self-cleaning function is on.

Steam Indicator Light:

The light will be kept-on in white when the steam function is on;

Note: When the steam function is on, the mopping function will automatically shut off.

Steam Indicator Light:

0-30s after the power on, long press the steam trigger, the steam light flashing; then the steam light long bright.

Dirty Tank Indicator Light:

The light flashes in red when the dust tank is full. The light flashes in red after self-cleaning is finished. The light flashes in red when the dust tank is removed.

5 Cleaning and maintenance

5.1 The Cleaning of Brush

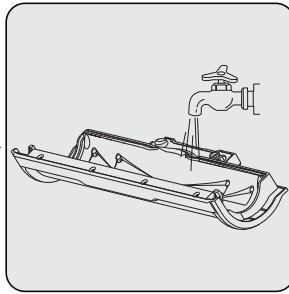
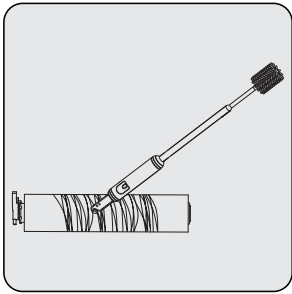

It is recommended to deep clean the brush roller after use every four to five times. To avoid of hair wrapping on the brush roll, please use the multi-purpose cleaning brush. It is recommended that to place the brush roller in a ventilated place to dry.

Please rinse the brush roll cover when needed



The brush roller and filter must be dried after cleaning them.



For better user experience, it is recommended to replace the brush roller every 2-3 months (according to the daily frequency of use).

5.2 The Cleaning of Filter

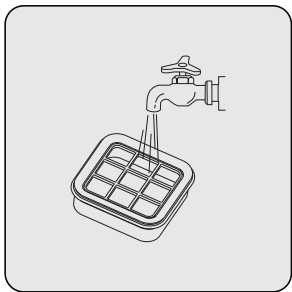

Please take out the filter and rinse it to avoid the air outlet blockage

5 Cleaning and maintenance



For better user experience, it is recommended to replace the filter every 2-3 months (according to the daily frequency of use).

5.3 The Cleaning of Storage Station

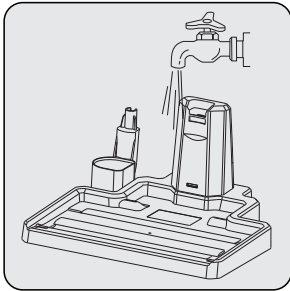

Please rinse the station every after use.

5.4 Filtration Replacement Guide

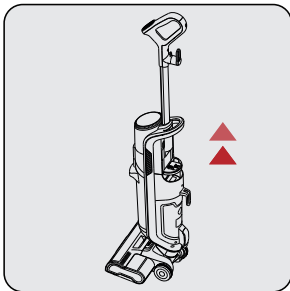

In order to prevent the blockage of steam vent caused by water quality hardening, this appliance has a built-in ion exchange filter. With the method of ion exchange efficient replacement water calcium, magnesium and other hard water molecules, water softening. Please take out the water tank and replace the filter.

5 Cleaning and maintenance



For better user experience, it is recommended to replace the filter every 2-3 months (according to the daily frequency of use).

5.5 Daily Storage Guide

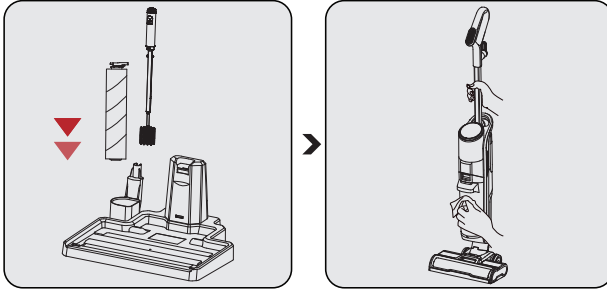

After daily cleaning, please take out the brush roller and accessories, and place them in the specified positions of the storage station.

Please shut off and unplug the appliance first, and wipe the body of the appliance with water or neutral detergent. Please do not allow water to penetrate into any components of the appliance.

Please store the appliance in a appropriate place to avoid direct sunlight.

6 Problems and remedies

PROBLEM	POSSIBLE CAUSE	SOLUTION
Product not working	Power cord is not fully plugged	Plug the cord well
	Brush Roller Blockage	Restart after clean up the brush roll
	Full Dirty Tank	Clean up the tank and restore back to restart
Suction Weakened	The brush roller is entangled by hair and other objects	Clean up the brush roll and restore back to restart
	After eliminating the above conditions, the situation remains	Please contact our after-sales service for maintenance
Abnormal noise during operation	The dust suction port of the product is blocked	Restart after clean up the dust suction port
	After eliminating the above conditions, the situation remains	Please contact our after-sales service for maintenance



CAUTION: If the product cannot work normally according to the above steps, please contact our after-sales service department for help.

Veillez d'abord lire ce manuel !

Cher/Chère client(e),

Merci d'avoir choisi un produit Beko. Nous aimerions que vous obteniez une efficacité optimale de ce produit de haute qualité qui a été fabriqué avec une technologie de pointe. Veillez à lire et à comprendre entièrement ce guide et la documentation supplémentaire avant toute utilisation et conservez-les comme référence. Joignez ce guide au l'aspirateur si vous le remettez à quelqu'un d'autre. Respectez tous les avertissements et informations contenues dans le présent document et suivez les instructions.

Symboles et leurs significations

Ces symboles sont utilisés tout au long de ce guide :



Informations et recommandations importantes concernant l'utilisation de l'appareil.



ATTENTION : Avertissements sur les dommages corporels ou matériels.



Points de collecte sur www.quefairedemesdechets.fr
Privilégiez la réparation ou le don de votre appareil !



PAPIER ENTIÈREMENT
RECYCLÉ ET RECYCLABLE

1 Instructions importantes en matière de sécurité et d'environnement

1.1 Sécurité générale

Pour réduire les risques d'incendie, d'électrocution ou de blessure, veuillez respecter ces exigences :

- Ces appareils peuvent être utilisés par des personnes ayant des capacités physiques, sensorielles ou mentales réduites ou un manque d'expérience et de connaissances s'ils ont reçu une supervision ou des instructions concernant l'utilisation de l'appareil de manière sûre et comprennent les dangers impliqués. Les enfants ne doivent pas jouer avec l'appareil.
- Veuillez ranger l'appareil à l'intérieur pour éviter qu'il ne soit mouillé ;
- N'immergez pas la machine dans l'eau ou dans d'autres liquides ;
- N'utilisez pas l'appareil avec des mains mouillées ;
- N'utilisez pas l'appareil s'il tombe, se casse ou tombe dans l'eau, envoyez l'appareil à un centre de service après-vente agréé pour le faire réparer ;
- N'utilisez pas l'appareil si le cordon d'alimentation ou la fiche sont endommagés ;
- Tirez doucement sur le câble ;
- N'endommagez pas le cordon d'alimentation : Ne soulevez pas l'appareil avec le cordon d'alimentation, ne serrez pas le cordon d'alimentation et ne tirez pas sur le cordon d'alimentation pour l'approcher d'un bord ou d'un coin tranchant. N'utilisez pas l'appareil au-dessus du cordon d'alimentation. Tenez les câbles à l'écart des surfaces chauffées ;
- N'utilisez pas de rallonges. La fiche doit être insérée directement dans la prise de courant ;

1 Instructions importantes en matière de sécurité et d'environnement

- Ne bloquez pas l'entrée de l'appareil afin de ne pas limiter le flux d'air ;
- N'utilisez pas l'appareil lorsque l'entrée est bloquée ; éloignez les cheveux, les vêtements amples, les doigts ou toute autre partie du corps de l'entrée afin d'éviter tout risque de danger ;
- Ne nettoyez rien qui brûle ou qui fume, comme des cigarettes, des allumettes ou des cendres chaudes ;
- Ne nettoyez pas les substances inflammables, telles que l'essence à briquet, l'essence ou le kérosène, ni les liquides explosifs ou la vapeur ;
- Ne nettoyez pas la peinture, le diluant, certains matériaux antimites ou les vapeurs dégagées par des substances inflammables ou d'autres vapeurs explosives ou toxiques ;
- Ne nettoyez pas de substances toxiques, telles que l'eau de Javel, l'ammoniaque, les produits pour déboucher les canalisations ou l'essence ;
- N'utilisez pas l'appareil à d'autres fins que celles mentionnées dans le présent manuel ;
- N'utilisez que les accessoires recommandés par le fabricant. L'utilisation de pièces non fournies ou non vendues par le fabricant peut provoquer un incendie, une électrocution ou des blessures ;
- Veuillez utiliser le cordon d'alimentation officiel ;
- Veuillez utiliser une prise de courant standard (220-240V~50-60Hz) ;
- Évitez que des saletés, des peluches, des cheveux ou d'autres matières ne s'accumulent dans l'orifice d'entrée ;
- Nettoyez les escaliers avec précaution ;

1 Instructions importantes en matière de sécurité et d'environnement

- Si le cordon d'alimentation est endommagé, il doit être remplacé par un service d'entretien officiel du fabricant ;
- Veillez à débrancher la fiche d'alimentation après utilisation ou nettoyage d'entretien ;
- Veillez à installer correctement le réservoir d'eau et le rouleau de brosse ;
- Ne faites pas fonctionner l'appareil et ne le stockez pas dans des conditions inappropriées, telles qu'une température élevée ou une forte humidité. Conservez l'appareil dans un endroit ventilé et évitez la lumière directe du soleil ;
- Veuillez tenir les enfants à l'écart de l'appareil lorsque celui-ci est sous tension ou en cours de refroidissement ;
- Veuillez faire attention à la brosse qui peut être chaude ;
- Ne vaporisez pas la vapeur directement sur les personnes, les animaux ou les équipements électriques ;
- Ne nettoyez pas le cuir, les meubles ou les sols cirés, les fibres synthétiques, le velours ou d'autres matériaux vulnérables et sensibles à la vapeur ;
- N'utilisez pas la vapeur directement vers d'autres appareils contenant des composants électriques, tels que le four.
- Avant de nettoyer ou d'entretenir l'appareil, assurez-vous d'avoir débranché au préalable la fiche de la sortie de la prise.
- Pendant l'utilisation du produit, éloignez les doigts, les cheveux et les vêtements amples et les pièces mobiles des ouvertures.
- Les enfants doivent être surveillés pour s'assurer

1 Instructions importantes en matière de sécurité et d'environnement

- qu'ils ne jouent pas avec l'appareil.
- L'appareil ne doit pas être utilisé s'il est tombé, s'il présente des signes visibles de dommages ou s'il fuit; -Tenez l'appareil hors de portée des enfants lorsqu'il est sous tension ou en cours de refroidissement.
 - L'appareil doit être débranché après utilisation et avant toute opération d'entretien.
 - Le liquide ou la vapeur ne doivent pas être dirigés vers des équipements contenant des composants électriques, tels que l'intérieur des fours.
 - **AVERTISSEMENT** : Risque de brûlure.
 - Un danger peut survenir si l'appareil passe sur le cordon d'alimentation.
- Avant de nettoyer ou d'entretenir l'appareil, assurez-vous d'avoir débranché au préalable la fiche de la sortie de la prise.
 - Si le câble d'alimentation est endommagé, faites-le remplacer par le fabricant, son agent ou toute autre personne qualifiée pour éviter tout risque.

1.2 Conformité à la directive WEEE et élimination des déchets



Cet appareil est conforme à la directive WEEE de l'Union européenne (2012/19/UE). Ce produit porte un symbole de classification pour les déchets d'équipements électriques et électroniques (WEEE).

Ce symbole indique que cet appareil ne doit pas être mis au rebut avec les ordures ménagères à la fin de sa durée de vie. Les appareils usagés doivent être retournés au point de collecte officiel pour le recyclage des dispositifs électriques et électroniques. Pour trouver ces systèmes de collecte, veuillez contacter les autorités locales ou le détaillant où le produit a été acheté. Chaque foyer joue un rôle important dans la récupération et le recyclage des vieux appareils. La mise au rebut appropriée des appareils usagés permet de prévenir les conséquences négatives potentielles pour l'environnement et la santé humaine.

1 Instructions importantes en matière de sécurité et d'environnement

1.3 Informations sur l'emballage



Les matériaux d'emballage de cet appareil sont fabriqués à partir de matériaux recyclables, conformément à nos réglementations nationales en matière d'environnement. Ne mettez pas les matériaux d'emballage au rebut avec les ordures ménagères et d'autres déchets. Apportez-les aux points de collecte des matériaux d'emballage désignés par les autorités locales.

1.4 Mesures à prendre pour économiser l'énergie

- Pour limiter la consommation d'énergie lors de l'utilisation de l'appareil, réglez les niveaux de vitesse en fonction du sol que vous nettoyez.
- Dans des conditions normales, les vitesses basses sont utilisées pour nettoyer les sols durs, les rideaux et les canapés, et les vitesses élevées pour nettoyer les tapis.

1.5 Conformité avec la Directive RoHS

Votre appareil est conforme à la directive RoHS de l'Union européenne (2011/65/UE). Il ne contient pas de matériaux nuisibles et interdits spécifiés dans la directive.

2 Aperçu Général

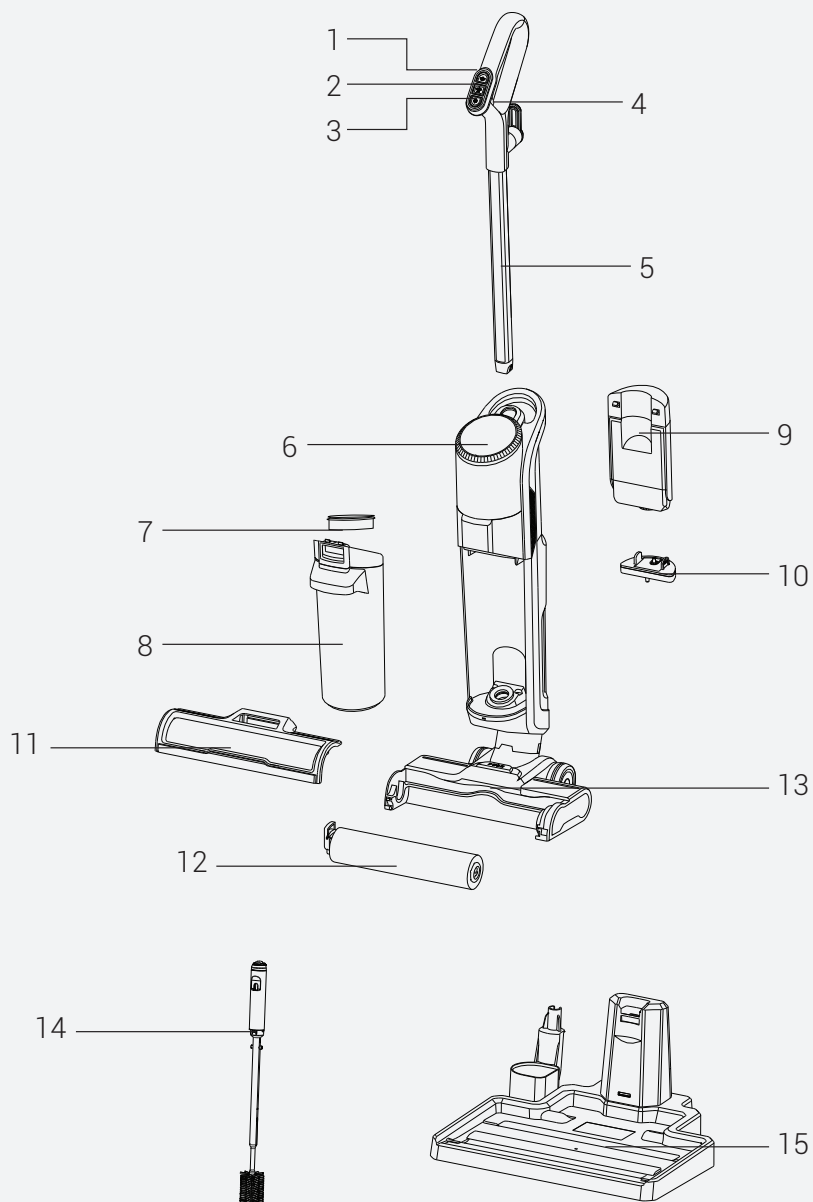

2 Aperçu Général

2.1 Commandes et composants

1. Bouton marche/arrêt
2. Bouton aspiration seule
3. Bouton de réglage du niveau d'humidité (min-max)
4. Déclencheur de vapeur
5. Poignée
6. Écran LED + Touche autonettoyante
7. Filtre du réservoir sale
8. Réservoir sale
9. Réservoir d'eau propre
10. Cartouche anti-calcaire
11. Couvercle du rouleau de la brosse
12. Rouleau brosse
13. Embout pour rouleau brosse
14. Brosse à nettoyer polyvalente
15. Station de rangement

2.2 Données techniques

Puissance d'entrée nominale : 1800 W

Entrée : 220-240V~ 50-60Hz

Imperméable à l'eau : IPX 4

Capacité du réservoir d'eau propre : 550ml

Capacité du réservoir d'eau sale : 480 ml

2.3 Caractéristiques du produit

Cet appareil comporte quatre fonctions : Nettoyage à la vapeur, aspirateur, serpillière et autonettoyage.

2.3.1 Nettoyage des sols

Le produit est équipé d'un réservoir d'eau propre, d'un réservoir d'eau sale, d'un rouleau de brosse, de moteurs et d'autres modules fonctionnels. L'eau est pompée vers le rouleau de la brosse et le moteur l'entraîne pour qu'il tourne à grande vitesse afin de

Les valeurs fournies avec l'appareil ou les documents qui l'accompagnent sont des valeurs de laboratoire conformes aux normes respectives. Ces valeurs peuvent varier en fonction de l'utilisation et des conditions ambiantes.

nettoyer les surfaces. Après le nettoyage, les impuretés sont récoltées dans le réservoir à impuretés par le moteur d'aspiration. Pendant le processus de nettoyage, la fonction de pulvérisation d'eau peut être désactivée en fonction des besoins de nettoyage pour permettre une utilisation à la fois sèche et humide. Il est possible également d'activer la vapeur à haute température pendant le processus de nettoyage afin d'obtenir un nettoyage en profondeur.

2.4 Présentation du produit

- "☺" Bouton marche/arrêt : Appuyez sur cette touche pour activer la fonction d'aspiration, et la fonction de pulvérisation d'eau à faible niveau démarrera automatiquement en même temps. Appuyez à nouveau sur cette touche pour désactiver les fonctions ci-dessus ;
- "☺" Bouton de bas niveau : Lorsque l'appareil est en marche, appuyez sur cette touche pour désactiver la fonction de pulvérisation d'eau, puis appuyez à nouveau sur cette touche pour activer la fonction ;
- "☺" Bouton de réglage au niveau élevé : Lorsque l'appareil est en marche, appuyez doucement sur la touche pour ouvrir la fonction de pulvérisation d'eau à haut niveau, et appuyez sur la touche pour désactiver la fonction ;
- "☺" Déclencheur de vapeur : Lorsque l'appareil est en marche, maintenez la gâchette enfoncée pour activer la fonction vapeur, relâchez la gâchette pour désactiver la fonction ;

*Veuillez attendre 30 secondes pour le préchauffage de la vapeur. La fonction vapeur ne démarrera pas si le préchauffage n'est pas terminé.

- "☺" Bouton autonettoyant : Placez l'appareil sur la station après utilisation, appuyez sur la touche d'autonettoyage pour activer la fonction d'autonettoyage.

3 Installation

3.1 Installation de la poignée

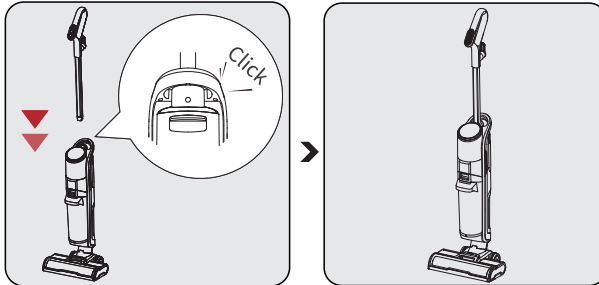

Insérez la poignée dans le corps verticalement.

L'assemblage sera terminé après avoir entendu un "clic".

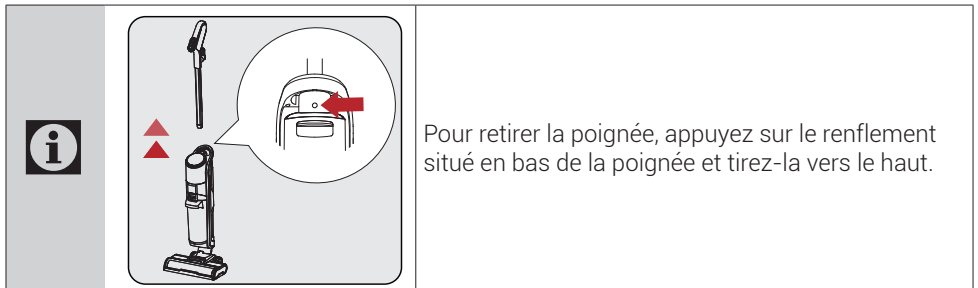

Pour retirer la poignée, appuyez sur le renflement situé en bas de la poignée et tirez-la vers le haut.

3.2 Installation du réservoir d'eau propre

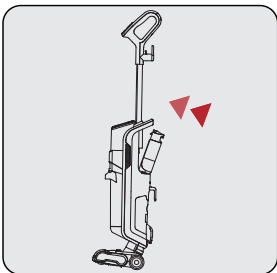

Installez le réservoir d'eau propre dans la position correspondante. L'assemblage sera terminé après avoir entendu un «clic».

3 Installation

3.3 Installation du rouleau brosse

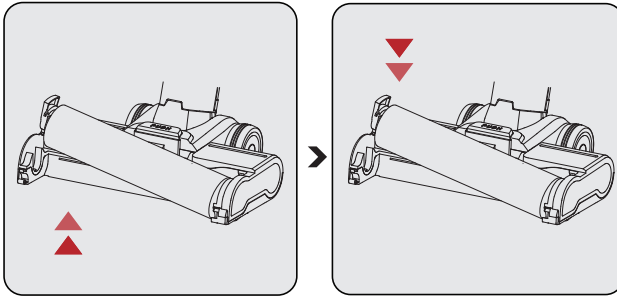

Pour le retirer :

Tenez la poignée du rouleau et tirez-la vers le haut.

Pour le mettre en place :

Placez le rouleau de brosse sur l'axe et poussez-le vers l'intérieur, puis appuyez. L'assemblage sera terminé après avoir entendu un "clic".



Lorsque vous utilisez la brosse sur un tapis, il est recommandé de désactiver la fonction de pulvérisation d'eau.

3.4 Installation du couvercle du rouleau de brosse

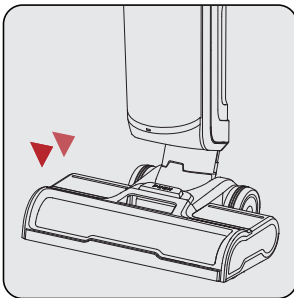

Insérez le couvercle au-dessus du rouleau brosse dans la position correspondante. Le couvercle est mis en place après avoir entendu un «clic».

4 Opération

4.1 Fonctionnement

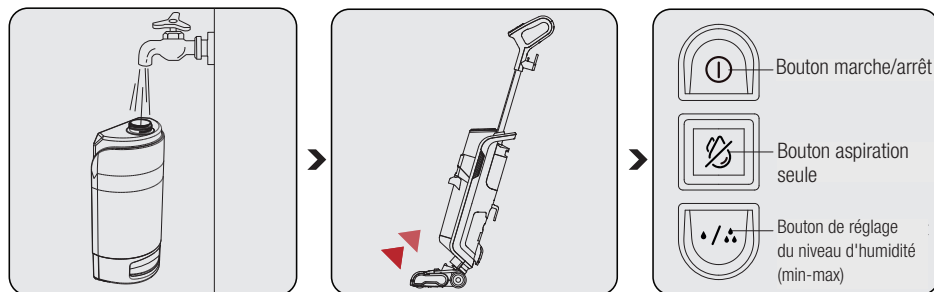

Remplissage d'eau :

Ouvrez le réservoir d'eau propre pour ajouter de l'eau.

Mise sous tension :

Inclinez le corps de l'appareil et appuyez sur le "bouton marche/arrêt" pour activer la fonction d'aspiration, et la fonction de pulvérisation d'eau à faible niveau démarrera automatiquement en même temps.

Réglage du niveau :

Régalez le niveau de pulvérisation de l'eau en fonction des besoins réels de nettoyage.

4.1.1 Activation de la fonction de nettoyage à la vapeur

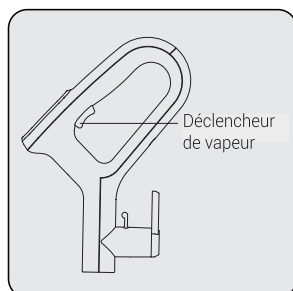

Activez ou désactivez la fonction vapeur selon vos besoins.

4 Opération

4.1.2 Auto-nettoyage

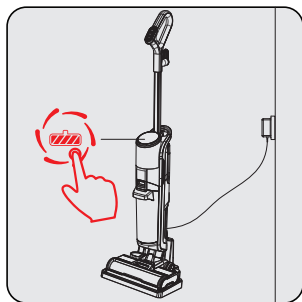

Placez l'appareil sur la station, branchez-le et appuyez sur l'interrupteur d'autonettoyage. Au bout de quelques secondes, l'appareil commencera l'autonettoyage. Une fois l'autonettoyage terminé, veuillez vider le réservoir d'eau sale et débrancher le cordon d'alimentation.



Le réservoir d'eau propre a besoin de suffisamment d'eau pour l'auto-nettoyage.



Après l'auto-nettoyage, il est recommandé de sécher le rouleau-brosse dans un endroit ventilé, afin de ne pas affecter l'effet de nettoyage lors de l'utilisation suivante.

4.1.3 Auto-nettoyage - méthode

1. Une fois le nettoyage terminé, éteignez l'appareil et placez-le sur sa station de stockage.
2. La touche d'autonettoyage clignote automatiquement.
3. Appuyez sur le bouton d'auto-nettoyage (lumière blanche allumée et pas de clignotement) et le processus démarre.
4. Le processus d'autonettoyage est terminé et le voyant rouge clignote.
5. Nettoyez le réservoir d'eau sale.
6. Après avoir nettoyé le réservoir d'eau sale, le voyant rouge s'éteint.
7. L'anneau lumineux bleu s'allume.



Si le processus d'auto-nettoyage doit être répété, veuillez prendre l'appareil et le replacer sur sa station de stockage. Les étapes ci-dessus doivent être suivies en conséquence.



Si l'appareil est débranché après le processus d'auto-nettoyage, le voyant d'auto-nettoyage et le voyant rouge clignotant s'éteignent. La fonction d'auto-nettoyage ne peut pas être utilisée si vous débranchez ou branchez l'appareil ou si vous le retirez de sa station de stockage et le remettez en place.

4 Opération



Lorsque vous le rebranchez les jours suivants, si le produit se trouve sur sa station de stockage, le voyant d'auto-nettoyage clignote et le processus peut commencer en suivant les étapes ci-dessus.



Lorsque l'aspirateur est rebranché pour un nouveau nettoyage, et qu'il se trouve sur la station de rangement, le voyant d'auto-nettoyage clignote. Le rouleau brosse ne doit pas être nettoyé à nouveau. L'aspirateur peut être réutilisé normalement une fois sorti de la station de rangement.

4.1.4 Nettoyage du réservoir sale



Étape 1 :

Appuyez sur cette touche pour retirer le réservoir.

Videz les déchets rincez le réservoir.

Étape 3 :

Faites glisser la trappe située sur le couvercle pour l'ouvrir et faites sortir les déchets secs.

Étape 2 :

Retirez le capuchon du réservoir.

4 Opération

4.1.5 Guide des indications

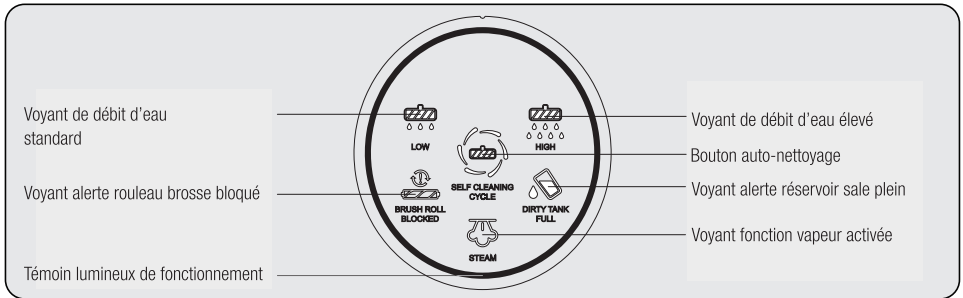

Voyant de débit d'eau :

Le voyant reste allumé en blanc lorsque la fonction niveau haut / niveau bas est activée.

Voyant alerte rouleau brosse bloqué :

Le voyant clignote 5 fois en rouge et s'éteint lorsque le rouleau brosse est débloqué.

Voyant de fonctionnement :

Le voyant reste allumé en bleu lorsque le cordon d'alimentation est branché.

Bouton auto-nettoyage :

Le voyant clignote en blanc lorsque la fonction d'auto-nettoyage est activée.

Témoin lumineux de vapeur :

Le voyant reste allumé en blanc lorsque la fonction vapeur est activée ;
Remarque : Lorsque la fonction vapeur est activée, la fonction nettoyage s'arrête automatiquement.

Voyant vapeur activée :

0-30 secondes après la mise sous tension, appuyez longuement sur la gâchette vapeur, le témoin vapeur clignote ; puis le témoin vapeur reste allumé.

Voyant alerte réservoir sale plein :

Le voyant clignote en rouge lorsque le réservoir à poussière est plein. Le voyant clignote en rouge lorsque l'auto-nettoyage est terminé. Le voyant clignote en rouge lorsque le réservoir à poussière est retiré.

5 Nettoyage et entretien

5.1 Le nettoyage de la brosse

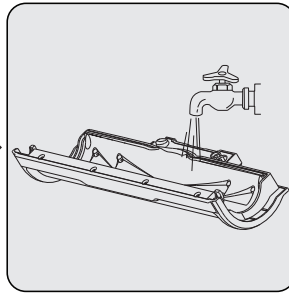
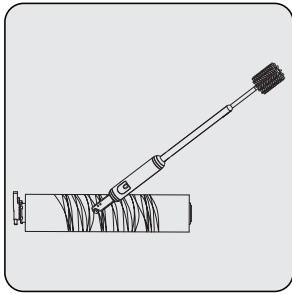

Il est recommandé de nettoyer en profondeur le rouleau-brosse toutes les quatre ou cinq utilisations. Pour éviter que les cheveux ne s'enroulent sur le rouleau de la brosse, veuillez utiliser la brosse de nettoyage polyvalente. Il est recommandé de placer le rouleau-brosse dans un endroit ventilé pour qu'il sèche.

Veuillez rincer le couvercle du rouleau de la brosse lorsque cela est nécessaire



Le rouleau de la brosse et le filtre doivent être séchés après avoir été nettoyés.



Pour une meilleure utilisation, il est recommandé de remplacer le rouleau de la brosse tous les 2 à 3 mois (en fonction de la fréquence d'utilisation quotidienne).

5.2 Nettoyage du filtre

5 Nettoyage et entretien

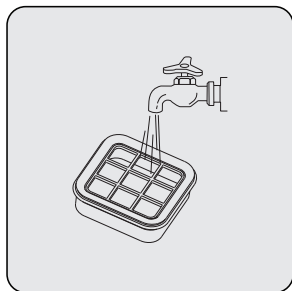

Veillez retirer le filtre et le rincer pour éviter l'obstruction de la sortie d'air.



Pour une meilleure utilisation, il est recommandé de remplacer le filtre tous les 2 à 3 mois (en fonction de la fréquence d'utilisation quotidienne).

5.3 Nettoyage de la station de stockage

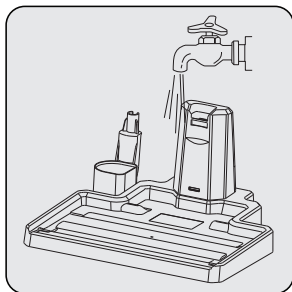

Veillez rincer la station après chaque utilisation.

5 Nettoyage et entretien

5.4 Guide de remplacement des filtres

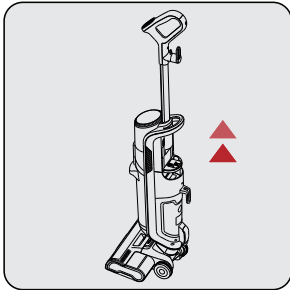

Afin d'éviter l'obstruction du conduit de vapeur causée par le calcaire, cet appareil est équipé d'un filtre échangeur d'ions. La méthode d'échange d'ions permet de remplacer efficacement le calcium, le magnésium et d'autres molécules et d'adoucir l'eau. Veuillez retirer le réservoir d'eau et remplacer le filtre.



Pour une meilleure utilisation, il est recommandé de remplacer le filtre tous les 2 à 3 mois (en fonction de la fréquence d'utilisation quotidienne).

5 Nettoyage et entretien

5.5 Guide de stockage quotidien

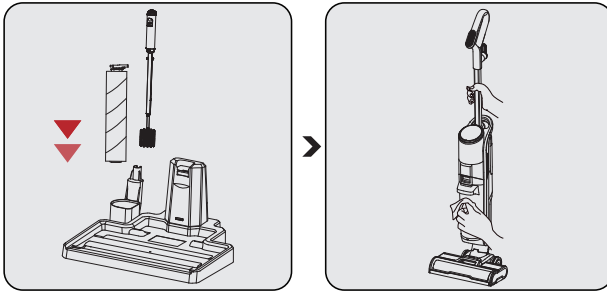

Après le nettoyage quotidien, retirez le rouleau de la brosse et les accessoires et placez-les dans les positions spécifiées de la station de stockage.

Veillez d'abord éteindre et débrancher l'appareil, puis essuyer le corps de l'appareil avec de l'eau ou un détergent neutre. Ne laissez pas l'eau pénétrer dans les composants de l'appareil.

Veillez ranger l'appareil dans un endroit approprié, à l'abri de la lumière directe du soleil.

6 Problèmes et actions correctives

PROBLÈME	CAUSES PROBABLES	ACTION CORRECTIVE
Le produit ne fonctionne pas	Le cordon d'alimentation n'est pas complètement branché	Branchez bien le cordon
	Blocage du rouleau de la brosse	Redémarrez l'appareil après avoir nettoyé le rouleau de la brosse.
	Réservoir sale plein	Videz et nettoyez le réservoir et remettez l'appareil en marche. redémarrer
Aspiration faible	Le rouleau de la brosse est emmêlé par des cheveux ou d'autres objets.	Nettoyez le rouleau brosse et rallumez l'appareil.
	Autre raison.	Veillez contacter notre service après-vente.
Bruit anormal pendant le fonctionnement	L'orifice d'aspiration est bloqué.	Redémarrez après avoir nettoyé l'orifice d'aspiration de la poussière
	Autre raison.	Veillez contacter notre service après-vente.



ATTENTION : Si le produit ne fonctionne pas normalement après avoir suivi les étapes ci-dessus, veuillez contacter notre service après-vente pour obtenir de l'aide.

Si prega di leggere questa guida prima dell'uso!

Gentile Cliente,

Grazie per aver scelto un prodotto Beko. Vorremmo che da questo prodotto di alta qualità fabbricato con una tecnologia all'avanguardia ottenessi l'efficienza ottimale. Prima dell'uso assicurati di aver letto e compreso a fondo questa guida e la documentazione supplementare e conservale come riferimento. Fornisci questa guida con l'unità se la consegni a qualcun altro. Osserva tutte le avvertenze e le informazioni qui contenute e segui le istruzioni.

Simboli e loro significati

In tutta questa guida sono utilizzati i seguenti simboli:



Informazioni importanti e raccomandazioni sull'uso dell'elettrodomestico.



CAUTELA: Avvertenze su lesioni personali o danni materiali.



CARTA RICICLATA E
RICICLABILE

1 Istruzioni importanti per la sicurezza e l'ambiente

1.1 Sicurezza generale

Per ridurre il rischio di incendi, scosse elettriche o lesioni, attenersi ai seguenti requisiti:

- Questo apparecchio può essere utilizzato da persone con ridotte capacità fisiche, sensoriali o mentali o con mancanza di esperienza e conoscenze, se sotto supervisione o se hanno ricevuto istruzioni sull'uso dell'apparecchio in modo sicuro e ne comprendono i pericoli. I bambini non devono giocare con l'apparecchio.
- Conservare l'apparecchio al coperto per evitare che si bagni;
- Si prega di non immergere la macchina in acqua o altri liquidi;
- Si prega di non utilizzare l'apparecchio con le mani bagnate;
- Si prega di non utilizzare l'apparecchio se cade, si rompe o cade in acqua, inviarlo a un centro di assistenza autorizzato per la riparazione;
- Si prega di non utilizzare l'apparecchio se il cavo di alimentazione e la spina sono danneggiati;
- Si prega di estrarre il cavo delicatamente;
- Si prega di non danneggiare il cavo di alimentazione: Non sollevare l'apparecchio con il cavo di alimentazione, non stringere il cavo di alimentazione e non tirare il cavo di alimentazione verso uno spigolo o un angolo tagliente. Non utilizzare l'apparecchio passando sopra il cavo di alimentazione. Tenere i cavi lontani da superfici riscaldate;
- Si prega di non utilizzare prolunghe. La spina deve essere inserita

1 Istruzioni importanti per la sicurezza e l'ambiente

- direttamente nella presa di corrente;
- Si prega di non ostruire l'ingresso dell'apparecchio per non limitare il flusso d'aria;
 - Si prega di non mettere in funzione l'apparecchio quando l'ingresso è bloccato; tenere capelli, indumenti larghi, dita o qualsiasi parte del corpo lontano dall'ingresso per evitare il rischio di pericolo;
 - Si prega di non pulire nulla che stia bruciando o fumando, come sigarette, fiammiferi o cenere calda;
 - Si prega di non pulire sostanze infiammabili, come il liquido per accendini, la benzina o il cherosene, o in caso di liquidi esplosivi o vapore;
 - Si prega di non pulire vernici, diluenti, materiali antitarre o vapori rilasciati da sostanze infiammabili o altri vapori esplosivi o tossici;
 - Si prega di non pulire sostanze tossiche, come candeggina, ammoniaca, piombo o benzina;
 - Si prega di non utilizzare l'apparecchio per scopi diversi da quelli indicati nel presente manuale;
 - Si prega di utilizzare solo gli accessori raccomandati dal produttore. L'utilizzo di parti non fornite o vendute dal produttore potrebbe causare incendi, scosse elettriche o lesioni;
 - Si prega di utilizzare il cavo di alimentazione in dotazione;
 - Si prega di utilizzare la presa di corrente standard (220-240V~50-60Hz);
 - Si prega di evitare che sporco, lanugine, capelli e altri materiali si accumulino nell'ingresso;
 - Si prega di pulire con cura le scale;
 - Se il cavo di alimentazione è danneggiato, deve

1 Istruzioni importanti per la sicurezza e l'ambiente

- essere sostituito da un servizio di manutenzione autorizzato del produttore;
- Si prega di assicurarsi di scollegare la spina di alimentazione dopo l'uso o la pulizia di manutenzione;
 - Si prega di assicurarsi di installare correttamente il serbatoio dell'acqua e il rullo della spazzola;
 - Si prega di non utilizzare o conservare l'apparecchio in condizioni inadeguate, come ad esempio in presenza di temperature elevate o di bassa umidità. Si prega di conservare l'apparecchio in un luogo ventilato per evitare la luce solare diretta;
 - Si prega di tenere i bambini lontani dall'apparecchio quando acceso o in fase di raffreddamento;
 - Si prega di prestare attenzione alla spazzola per pavimento riscaldante;
 - Si prega di non spruzzare il vapore direttamente su persone, animali o apparecchiature elettriche;
 - Si prega di non pulire su pelle, mobili o pavimenti cerati, fibre sintetiche, velluto o altri materiali vulnerabili e sensibili al vapore;
 - Si prega di non utilizzare il vapore direttamente verso altri apparecchi con componenti elettrici, come il forno.
 - Sarà necessario togliere la spina dalla presa di corrente prima di pulire o eseguire interventi di manutenzione sull'apparecchiatura.
 - Tenere le dita, i capelli e gli indumenti lontani dalle parti in movimento e dalle aperture mentre si usa il prodotto.
 - Sorvegliare i bambini per evitare che giochino con l'apparecchio.
 - L'apparecchio non deve essere utilizzato se è caduto, se presenta segni

1 Istruzioni importanti per la sicurezza e l'ambiente

visibili di danneggiamento o se presenta perdite; - Tenere l'apparecchio fuori dalla portata dei bambini quando è sotto tensione o in fase di raffreddamento.

- L'apparecchio deve essere scollegato dopo l'uso e prima di effettuare la manutenzione.
- Il liquido o il vapore non devono essere diretti verso apparecchiature contenenti componenti elettrici, come l'interno dei forni.
- **ATTENZIONE:** Pericolo di scottature.
- È pericoloso far passare l'apparecchio sopra il cavo di alimentazione.
- Sarà necessario togliere la spina dalla presa di corrente prima di pulire o eseguire interventi di manutenzione sull'apparecchiatura.
- Se il cavo di alimentazione è danneggiato, deve

essere sostituito dal produttore o da un suo agente o da una persona comunque qualificata per evitare pericoli.

1.2 Conformità alla direttiva WEEE e smaltimento dei rifiuti

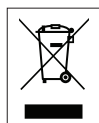

Questo prodotto è conforme alla Direttiva WEEE dell'EU (2012/19/EU). Questo prodotto reca un simbolo che lo classifica tra i rifiuti di apparecchiature elettriche ed elettroniche (WEEE).

Questo simbolo indica che il prodotto non deve essere smaltito con altri rifiuti domestici alla fine della sua vita utile. Il dispositivo da smaltire deve essere restituito al punto di raccolta ufficiale per il riciclaggio dei dispositivi elettrici ed elettronici. Per trovare questi punti di raccolta, contattare le autorità locali o il rivenditore presso il quale il prodotto è stato acquistato. Ogni famiglia svolge un ruolo importante nel recupero e nel riciclo dei vecchi elettrodomestici. Uno smaltimento appropriato degli apparecchi usati aiuta a prevenire potenziali conseguenze negative per l'ambiente e la salute umana.

1.3 Informazioni sull'imballaggio



I materiali che compongono l'imballaggio del prodotto sono realizzati a partire da materiali riciclabili in conformità con le nostre Normative Ambientali Nazionali. Non smaltire i materiali dell'imballaggio congiuntamente ai rifiuti domestici o ad altri rifiuti. Portarli nei punti di raccolta del materiale di imballaggio designati dalle autorità locali.

1 Istruzioni importanti per la sicurezza e l'ambiente

1.4 Azioni da eseguire per risparmiare energia

- Per evitare un consumo di energia eccessivo durante l'uso del dispositivo, impostare i livelli di velocità in base al pavimento che si sta spazzando.
- In condizioni normali, le basse velocità vengono utilizzate per pulire i pavimenti duri, le tende e i divani, mentre le alte velocità vengono utilizzate per pulire i tappeti.

1.5 Conformità con la direttiva RoHS

Il prodotto acquistato è conforme alla Direttiva UE RoHS (2011/65/EU). Non contiene i materiali dannosi e proibiti indicati nella Direttiva.

2 Panoramica

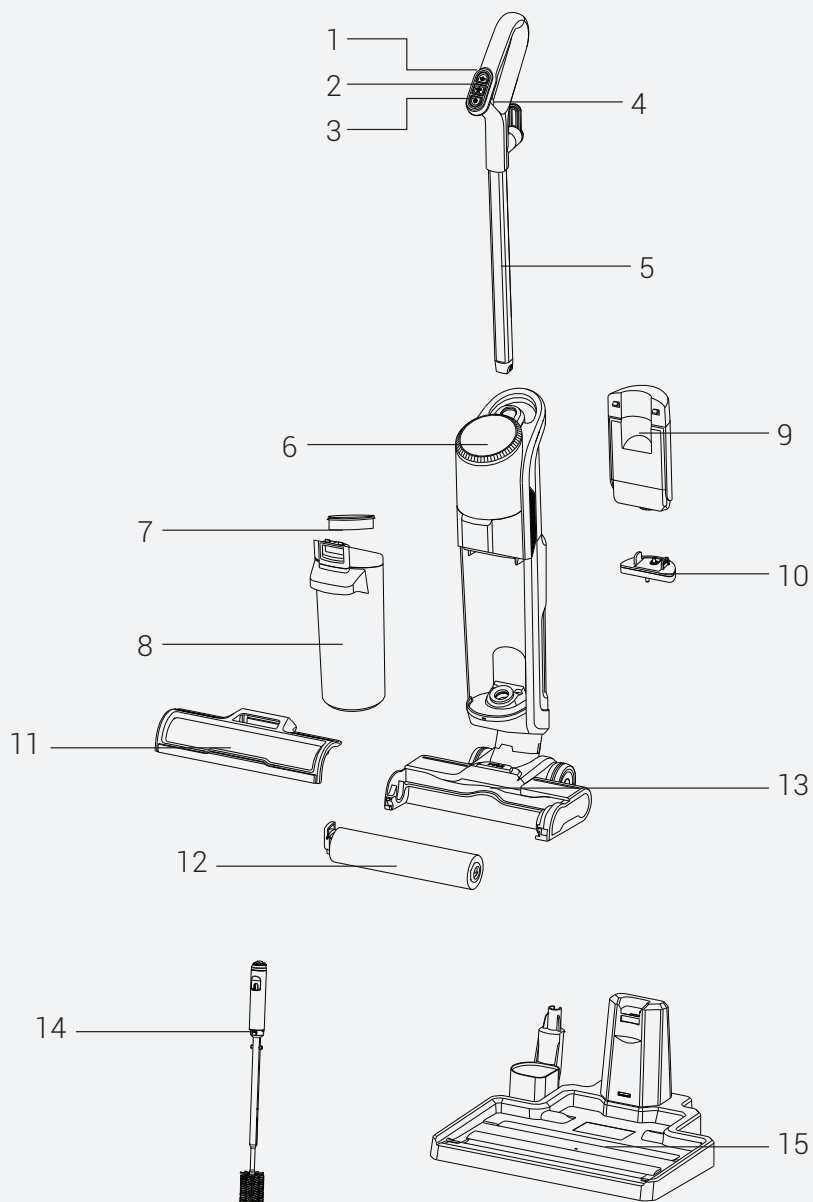

2 Panoramica

2.1 Comandi e componenti

1. Pulsante On/Off
2. Pulsante modalità asciutto
3. Pulsante di regolazione del livello di bagnato (min-max)
4. Grilletto del vapore
5. Maniglia
6. Schermo LED + touch autopulente
7. Filtro del serbatoio sporco
8. Serbatoio sporco
9. Serbatoio dell'acqua pulita
10. Filtrazione del serbatoio dell'acqua pulita
11. Coperchio del rullo spazzola
12. Rullo spazzola
13. Spazzola per pavimenti
14. Spazzola multiuso per la pulizia
15. Stazione di stoccaggio

2.2 Dati tecnici

Potenza nominale in ingresso: 1800 W

Ingresso: 220-240V~, 50-60Hz

Impermeabile: IPX 4

Capacità del serbatoio dell'acqua pulita: 550 ml

Capacità del serbatoio dell'acqua sporca: 480 ml

2.3 Caratteristiche del prodotto

Questo apparecchio dispone di quattro funzioni: Pulizia a vapore, aspirapolvere, pulizia e autopulizia.

2.3.1 Pulizia della superficie del pavimento

Il prodotto è dotato di serbatoio per acqua pulita, serbatoio dello sporco, rullo spazzola, motori e altri moduli funzionali.

L'acqua viene pompata al rullo spazzola e il motore lo fa ruotare ad alta velocità per pulire le superfici. Dopo la pulizia, lo sporco viene riciclato nel serbatoio dello sporco dal motore di aspirazione. Durante il processo di pulizia, la funzione di spruzzatura dell'acqua può essere disattivata in base alle esigenze di pulizia per ottenere un utilizzo sia a secco che a umido. Allo stesso tempo, durante il processo di pulizia può anche attivare il vapore ad alta temperatura per una pulizia profonda.

2.4 Introduzione del prodotto

- "⏻" Pulsante On/Off: Premere per attivare la funzione di aspirazione e contemporaneamente si avvierà automaticamente la funzione di spruzzatura dell'acqua a basso livello. Premere nuovamente per disattivare le funzioni di cui sopra;
- "☁️" Pulsante di basso livello: Quando acceso, premere per disattivare la funzione di spruzzatura dell'acqua, premere nuovamente per attivare la funzione;
- "🌊" Pulsante di alto livello: Quando acceso, premere delicatamente per aprire la funzione di spruzzo d'acqua ad alto livello e premere per disattivare la funzione;
- "🌀" Grilletto del vapore: Quando acceso, tenere premuto il grilletto per attivare sempre la funzione vapore, rilasciare il grilletto per disattivare la funzione; *Attendere 30 secondi per il preriscaldamento del vapore, la funzione vapore non si avvierà se il preriscaldamento non è completato.
- "🔄" Pulsante autopulizia: Dopo l'uso, posizionare l'apparecchio sulla stazione, premere l'autopulizia per attivare la funzione di autopulizia.

I valori forniti con l'elettrodomestico o i documenti di accompagnamento sono letture di laboratorio basate sulle rispettive norme. Questi valori possono differire a seconda dell'uso e delle condizioni ambientali.

3 Installazione

3.1 Installazione dell'impugnatura

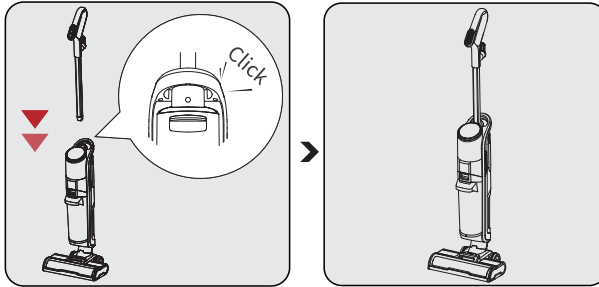

Inserire l'impugnatura nel corpo in verticale.

Il montaggio sarà completato dopo aver sentito un "clic".



Per rimuovere l'impugnatura, premere il rigonfiamento alla base dell'impugnatura e tirarla verso l'alto.

3.2 Installazione del serbatoio dell'acqua pulita

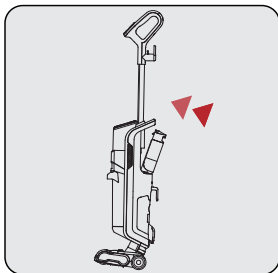

Installare il serbatoio dell'acqua pulita nella posizione corrispondente. Il montaggio sarà completato dopo aver sentito un "clic".

3 Installazione

3.3 Installazione dello strumento spazzola

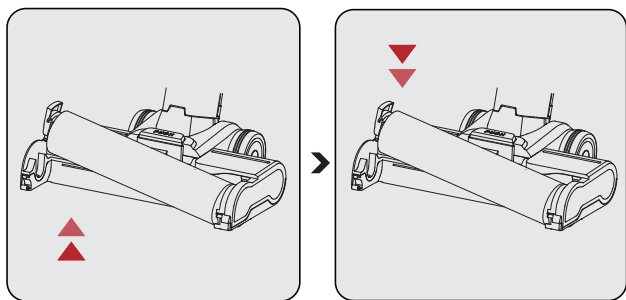

Rimozione:

Afferrare l'impugnatura del rullo spazzola e tirarlo verso l'alto.

Installazione:

Posizionare il rullo spazzola sull'asse, spingerlo verso l'interno e premere. Il montaggio sarà completato dopo aver sentito un "clic".



Quando si utilizza la spazzola sul pavimento in moquette, si consiglia di disattivare la funzione di spruzzo d'acqua.

3.4 Installazione del coperchio del rullo spazzola

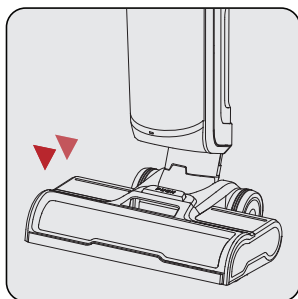

Inserire il coperchio nella posizione corrispondente del componente della spazzola per pavimenti nella direzione. Il montaggio sarà completato dopo aver sentito un "clic".

4 Funzionamento

4.1 Come funziona

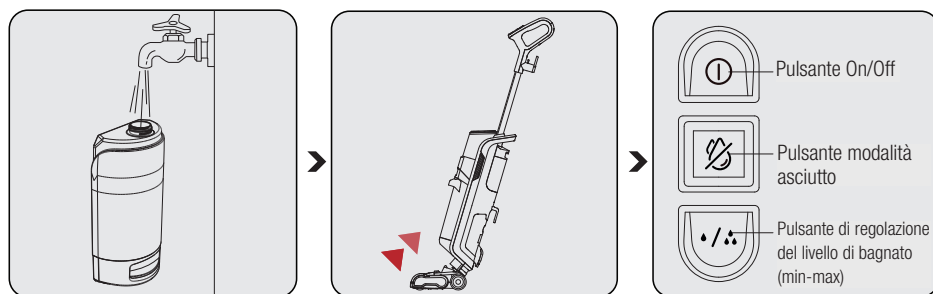

Ricarica dell'acqua:

Aprire il serbatoio dell'acqua pulita per aggiungere acqua.

Accensione:

Inclinare il corpo dell'apparecchio e premere il "pulsante on/off" per attivare la funzione di aspirazione; contemporaneamente la funzione di spruzzatura dell'acqua a basso livello si avvierà automaticamente.

Regolazione del livello:

Regolare il livello di spruzzatura dell'acqua in base alle effettive esigenze di pulizia.

4.1.1 Attivazione della funzione di pulizia a vapore



Attivare o disattivare la funzione vapore a seconda delle esigenze.

4 Funzionamento

4.1.2 Autopulizia

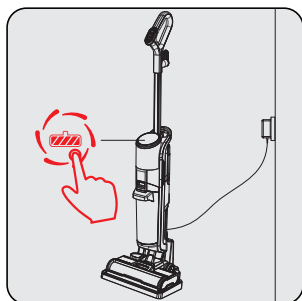

Posizionare l'apparecchio sulla stazione, inserire la spina e premere l'interruttore di autopulizia per un po'; la macchina inizierà l'autopulizia. Al termine dell'autopulizia, svuotare il serbatoio dell'acqua sporca e scollegare il cavo di alimentazione.



Per la funzione di autopulizia, il serbatoio dell'acqua pulita ha bisogno di una quantità di acqua sufficiente.



Dopo l'autopulizia, si consiglia di asciugare il rullo in un luogo ventilato, in modo da non compromettere l'effetto pulente per l'uso successivo.

4.1.3 Modalità autopulente Metodo di lavoro:

1. Al termine della pulizia, spegnere il dispositivo e riportarlo nella sua stazione di stoccaggio
2. Il pulsante di autopulizia lampeggia automaticamente.
3. Premere il pulsante di autopulizia (la luce bianca è accesa e non lampeggia) e il processo si avvia.
4. Il processo di autopulizia è terminato e la spia rossa lampeggia.
5. Pulire il serbatoio dell'acqua sporca.
6. Dopo la pulizia del serbatoio dell'acqua sporca, la spia rossa si spegne.
7. L'anello luminoso blu si accende.



Se si desidera ripetere il processo di autopulizia, si prega di prendere il dispositivo e di riportarlo nuovamente sulla sua stazione di stoccaggio. I passaggi sopra descritti devono essere eseguiti in modo preciso e nell'ordine indicato.



Se il dispositivo viene scollegato dopo il processo di autopulizia, la spia di autopulizia e la spia rossa lampeggiante si spengono. La funzione di autopulizia non può essere utilizzata se si scollega/collega il prodotto o se lo si toglie dalla stazione di stoccaggio e lo si rimette sulla sua stazione.

4 Funzionamento



Quando viene ricollegato nei giorni successivi, se il prodotto si trova nella sua stazione di stoccaggio, la spia di autopulizia lampeggia e il processo può iniziare con i passaggi sopra descritti.



Quando si ricollega la spina il giorno successivo e il prodotto si trova sulla stazione di stoccaggio, la spia di autopulizia lampeggia. Non è necessario pulire nuovamente il prodotto. Se viene tolto dalla stazione di stoccaggio, può essere riutilizzato regolarmente.

4.1.4 Pulizia del serbatoio sporco



Passaggio 1:

Premere per estrarre il serbatoio dello sporco.

Passaggio 2:

Togliere il tappo del serbatoio dello sporco.

Versare i rifiuti umidi e sciacquare il serbatoio.

Passaggio 3:

Far scorrere per aprire il coperchio che si trova sulla calotta e far uscire il rifiuto secco.

4 Funzionamento

4.1.5 Guida alle indicazioni

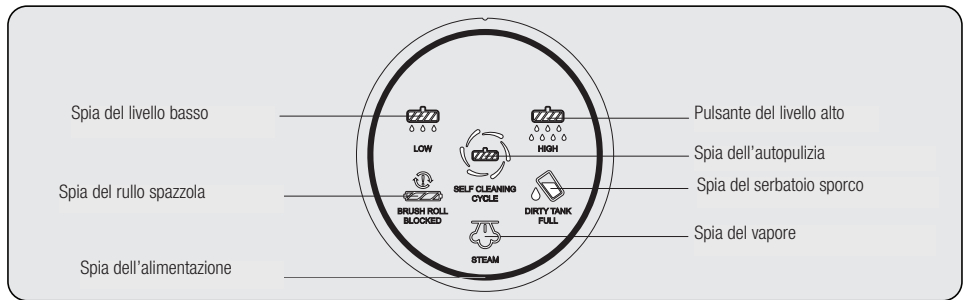

Spia del livello:

Quando è attiva la funzione di livello alto/basso, la luce rimane accesa in bianco.

Spia del rullo spazzola:

La spia lampeggia in rosso per 5 volte e si spegne quando il rullo spazzola è bloccato.

Spia di alimentazione:

Quando il cavo di alimentazione è collegato, la luce rimane accesa in blu.

Spia dell'autopulizia:

Quando è attiva la funzione di autopulizia, la spia lampeggia in bianco.

Spia del vapore:

Quando è attiva la funzione vapore, la luce rimane accesa in bianco;

Nota: Quando la funzione vapore è attiva, la funzione di pulizia si spegne automaticamente.

Spia del vapore:

0-30s dopo l'accensione, premere a lungo il grilletto del vapore, la luce del vapore lampeggia; poi la luce del vapore si accende e rimane accesa per un periodo di tempo più lungo.

Spia del serbatoio sporco:

La spia lampeggia in rosso quando il serbatoio della polvere è pieno. Al termine dell'autopulizia, la spia lampeggia in rosso. La spia lampeggia in rosso quando il serbatoio della polvere viene rimosso.

5 Pulizia e manutenzione

5.1 Pulizia della spazzola

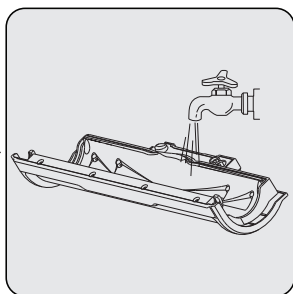
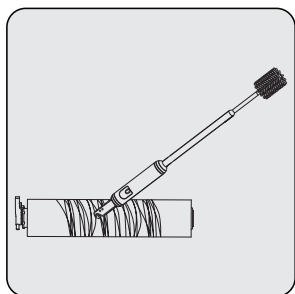

Si raccomanda di pulire a fondo il rullo spazzola dopo ogni quattro o cinque volte che si è utilizzato. Per evitare che i capelli si avvolgano sul rullo spazzola, utilizzare la spazzola per pulizia multiuso. Per l'asciugatura, si raccomanda di collocare il rullo spazzola in un luogo ventilato.

Si prega di risciacquare il coperchio del rullo quando necessario



Dopo la pulizia, il rullo e il filtro devono essere asciugati.



Per una migliore esperienza d'uso, si consiglia di sostituire il rullo spazzola ogni 2-3 mesi (in base alla frequenza d'uso giornaliera).

5.2 Pulizia del filtro

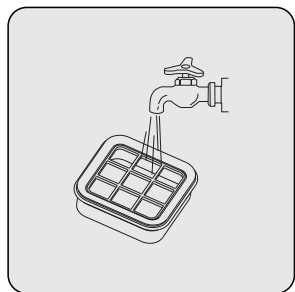

Estrarre il filtro e sciacquarlo per evitare l'ostruzione dell'uscita dell'aria

5 Pulizia e manutenzione



Per una migliore esperienza d'uso, si consiglia di sostituire il filtro ogni 2-3 mesi (in base alla frequenza d'uso giornaliera).

5.3 Pulizia della stazione di stoccaggio

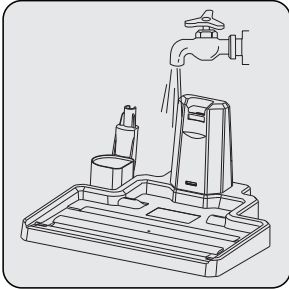

Sciacquare la stazione ogni volta che la si usa.

5.4 Guida alla sostituzione del filtro

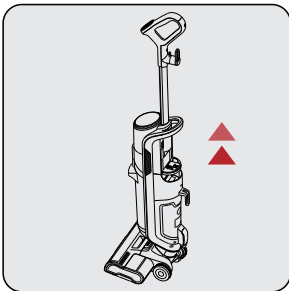

Per evitare l'ostruzione dello sfiato del vapore causata dall'indurimento della qualità dell'acqua, questo apparecchio è dotato di un filtro a scambio ionico incorporato. Con il metodo dello scambio ionico, l'acqua viene sostituita efficacemente con calcio, magnesio e altre molecole di acqua dura. Si prega di estrarre il serbatoio dell'acqua e sostituire il filtro.

5 Pulizia e manutenzione



Per una migliore esperienza d'uso, si consiglia di sostituire il filtro ogni 2-3 mesi (in base alla frequenza d'uso giornaliera).

5.5 Guida alla conservazione giornaliera

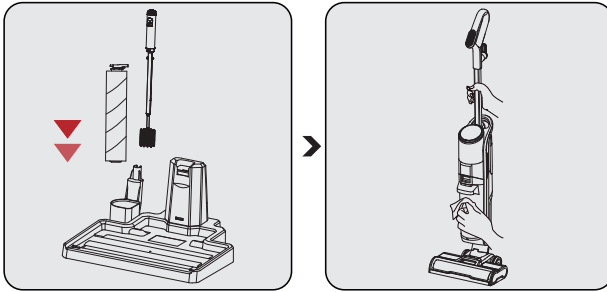

Dopo la pulizia quotidiana, estrarre il rullo spazzola e gli accessori e riporli nelle posizioni specificate della stazione di stoccaggio.

Si prega di spegnere e scollegare l'apparecchio e pulire il corpo dell'apparecchio con acqua o detergente neutro. Si prega di evitare che l'acqua penetri nei componenti dell'apparecchio.

Si prega di conservare l'apparecchio in un luogo adeguato per evitare la luce solare diretta.

6 Problemi e soluzioni

PROBLEMA	POSSIBILE CAUSA	SOLUZIONE
Il prodotto non funziona	Il cavo di alimentazione non è completamente inserito	Collegare bene il cavo
	Blocco del rullo spazzola	Riavviare dopo aver pulito il rullo spazzola
	Serbatoio sporco pieno	Pulire il serbatoio e ripristinare Per il riavvio
Aspirazione debole	Il rullo spazzola è ostacolato nella sua azione da capelli e altri oggetti	Ripulire il rullo spazzola e ripristinare per il riavvio
	Dopo aver eliminato le condizioni di cui sopra, il problema persiste	Contattare il nostro servizio post-vendita per la manutenzione
Rumore anomalo durante il funzionamento	La porta di aspirazione della polvere del prodotto è bloccata	Riavviare dopo aver pulito la porta di aspirazione della polvere
	Dopo aver eliminato le condizioni di cui sopra, il problema persiste	Contattare il nostro servizio post-vendita per la manutenzione



CAUTELA: Se il prodotto non funziona normalmente dopo aver seguito i passaggi sopra descritti, si prega di contattare il nostro servizio di assistenza post-vendita per un supporto.

CERTIFICATO DI GARANZIA

La presente garanzia convenzionale descrive le condizioni di garanzia offerte da BEKO Italy S.r.l. ("Beko") con riferimento ai propri prodotti. La presente garanzia convenzionale si intende come aggiuntiva e non sostitutiva della garanzia legale, di cui è responsabile il venditore, e non pregiudica qualsiasi altro diritto di cui gode il consumatore ai sensi del D.lgs. 206/05 ("Codice del Consumo").

Per consumatore si intende esclusivamente colui che utilizza il prodotto per scopi estranei all'attività imprenditoriale o professionale eventualmente svolta e che quindi ne fa un uso domestico/privato

Questo certificato non deve essere spedito per la convalida. È valido e operante solo se conservato assieme allo scontrino fiscale o altro documento di acquisto fiscalmente obbligatorio.

Condizioni di Garanzia

1. BEKO garantisce il prodotto in relazione a difetti di fabbricazione per un periodo di 24 mesi dalla data di acquisto (in caso di acquisto da parte di consumatori) e di 12 mesi dalla data di acquisto (in caso di acquisto da parte di professionisti con fattura).
2. La garanzia è valida esclusivamente per prodotti venduti e installati sul territorio italiano, o sul territorio della Repubblica di San Marino e della Città del Vaticano, e deve essere comprovata da scontrino fiscale o fattura, che riporti il nominativo del venditore, la data di acquisto del prodotto nonché gli estremi identificativi dello stesso (tipo e modello).
3. Beko effettuerà a sua scelta la riparazione o sostituzione gratuita dei componenti difettosi o la sostituzione gratuita del prodotto con un prodotto uguale o con caratteristiche equivalenti o migliori. La gratuità degli interventi riguarda sia la manodopera sia i componenti di ricambio. La sostituzione del prodotto sarà effettuata solo in caso la riparazione risulti impossibile o eccessivamente onerosa.
4. L'intervento di riparazione sarà effettuato al domicilio dell'utente, fatto salvo i casi d'impossibilità oggettiva o di forza maggiore.
5. La riparazione o sostituzione dei componenti e la sostituzione del prodotto stesso non estendono la durata della garanzia, che rimane quindi di 24 o 12 mesi dalla data di acquisto del prodotto originale.
6. Non sono coperti dalla presente garanzia: manopole, lampade, parti in vetro e in plastica, tubazioni e accessori, tutte le parti asportarli, tutte le parti estetiche e tutti i materiali soggetti ad usura (quali, ad esempio, guarnizioni in gomma, cinghie, manicotti ecc.).
7. BEKO declina ogni responsabilità per eventuali danni che possano derivare, direttamente od indirettamente, a persone e cose come conseguenza del mancato rispetto da parte dell'utente delle istruzioni incluse nell'apposito manuale allegato a ciascun prodotto ed in particolar modo delle istruzioni relative alla installazione, all'uso ed alla manutenzione del prodotto stesso.
8. La garanzia non è operativa e conseguentemente gli interventi di assistenza saranno effettuati a pagamento da parte dell'utente nei seguenti casi:
 - a. Danni al prodotto dovuti al trasporto o alla movimentazione del prodotto stesso.
 - b. Interventi di installazione e montaggio e tutte le eventuali regolazioni, come la registrazione delle porte nei frigoriferi e/o l'inversione dell'apertura, il livellamento dei prodotti, l'eliminazione delle staffe di fissaggio vasca, la sostituzione degli ugelli e la regolazione del minimo su cucine e piani cottura.
 - c. Malfunzionamenti derivanti da installazione errata, imperfetta o incompleta del prodotto, incluse l'errata connessione o errata erogazione dalle reti di alimentazione e la mancanza di allacciamento alla presa di terra.

d. Interventi da effettuarsi in spazi eccessivamente ristretti per poter operare sui prodotti, in luoghi con eccessiva o scarsa temperatura dell'ambiente, o su prodotti installati ad oltre mt. 2,50 da un piano di lavoro stabile, o in posizioni disagiate e pericolose, che non possano garantire l'incolumità dell'operatore come stabilito dalle norme di legge sulla sicurezza sul lavoro.

e. Danni al prodotto causati da agenti atmosferici (fulmini, terremoti, incendi, alluvioni, ecc.) o da circostanze esterne che non siano riconducibili a difetti di fabbricazione del prodotto.

f. Riparazioni, modifiche o manomissioni effettuate da persone non autorizzate dal produttore o comunque per cause non dipendenti dal prodotto.

g. Mancanza dei documenti fiscali di acquisto del prodotto, oppure se gli stessi risultano contraffatti o non inerenti al prodotto, o se il numero di matricola del prodotto risulta asportato, cancellato o manomesso.

h. Uso improprio del prodotto o uso diverso da quanto stabilito dal produttore.

i. Guasti e malfunzionamenti dovuti a uso improprio del prodotto e/o a mancanza di regolare manutenzione, incuria e negligenza (ad esempio, mancata pulizia batterie condensanti, fori di drenaggio, filtri di scarico e filtri di entrata acqua, mancata eliminazione corpi estranei, insufficiente pulizia dei piani di cottura, ecc.) e in generale tutte le circostanze esterne che non siano riconducibili a difetti di fabbricazione del prodotto.

Beko si riserva la facoltà di addebitare all'utente il costo dell'intervento di assistenza nei casi in cui non sia stato riscontrato il difetto lamentato dall'utente, o nei casi di generici problemi di funzionamento correlati a errata impressione dell'utente (problemi di asciugatura, rumorosità, difetti di lavaggio, eccessiva formazione di schiuma, nonché problemi di centrifuga, di raffreddamento, di riscaldamento, ecc.).

Nei casi sopra citati in cui la garanzia non è operativa, si intendono a pagamento anche tutti gli eventuali trasporti necessari per lo svolgimento degli interventi di assistenza.

Il Servizio Assistenza di BEKO è l'unico autorizzato a riparare i prodotti a marchio BEKO sulla base della presente garanzia convenzionale.

Durante e dopo il periodo di garanzia, vi consigliamo di rivolgervi sempre ai nostri centri di assistenza autorizzati. Per contattare il Centro di Assistenza Tecnica Autorizzato operante nella vostra zona chiamate il numero unico per l'Italia:

02.03.03 per i prodotti a marchio

The Beko logo consists of the word "beko" in a lowercase, blue, sans-serif font. A horizontal blue line is positioned below the letters "e" and "o".

02.06.06 per i prodotti a marchio

The Grundig logo features the word "GRUNDIG" in a bold, uppercase, orange-red, sans-serif font.

Prima di contattare l'assistenza tecnica, al fine di agevolare la gestione della chiamata, è necessario avere a portata di mano il modello del prodotto e il documento fiscale di acquisto.

Proszę najpierw przeczytać ten przewodnik!

Drogi kliencie,

Dziękujemy za wybór produktu firmy Beko. Chcielibyśmy, aby to wysokiej jakości urządzenie, wyprodukowane z zastosowaniem najnowocześniejszych technologii, przyniosło optymalną wydajność. Przed użyciem należy dokładnie przeczytać i zrozumieć ten przewodnik oraz dokumentację uzupełniającą oraz zachować go do wykorzystania w przyszłości. Dołącz ten przewodnik do urządzenia, jeśli przekażesz go komuś innemu. Przestrzegaj wszystkich ostrzeżeń i informacji zawartych w tym dokumencie i postępuj zgodnie z instrukcjami.

Symbole i ich znaczenie

Poniższe symbole są używane w tym przewodniku:



Ważne informacje i zalecenia dotyczące użytkowania urządzenia.



UWAGA: Ostrzeżenia dotyczące obrażeń ciała lub szkód materialnych.



PAPIER Z RECYKLINGU I
NADAJĄCY SIĘ DO PONOWNEGO
PRZETWORZENIA

1 Ważne instrukcje dotyczące bezpieczeństwa i ochrony środowiska

1.1 Ogólne zasady bezpieczeństwa

Aby zmniejszyć ryzyko pożaru, porażenia prądem lub obrażeń, należy przestrzegać następujących wymagań:

- Urządzenie może być używane przez osoby o ograniczonych możliwościach fizycznych, sensorycznych lub umysłowych, lub nieposiadające doświadczenia i wiedzy, jeżeli znajdują się pod nadzorem lub zostały poinstruowane na temat korzystania z urządzenia w bezpieczny sposób i rozumieją związane z tym zagrożenia. Dzieciom nie wolno bawić się tym urządzeniem.
- Prosimy przechowywać urządzenie w pomieszczeniach zamkniętych, aby uniknąć zamoczenia;
- Prosimy nie zanurzać urządzenia w wodzie lub innych płynach;
- Prosimy nie używać urządzenia mokrymi rękami;
- Prosimy nie używać urządzenia jeśli urządzenie spadnie, pęknie lub wpadnie do wody, prosimy o przestanie urządzenia do autoryzowanego serwisu w celu naprawy;
- Prosimy nie używać urządzenia, jeśli przewód zasilający lub wtyczka są uszkodzone;
- Prosimy ostrożnie wyciągnąć kabel;
- Prosimy nie uszkodzić przewodu zasilającego: Nie podnoś urządzenia za przewód zasilający, nie zaciskaj przewodu zasilającego, nie przyciągaj przewodu zasilającego do ostrej krawędzi lub narożnika. Nie używaj urządzenia nad przewodem zasilającym. Trzymaj kable z dala od nagrzaných powierzchni;

1 Ważne instrukcje dotyczące bezpieczeństwa i ochrony środowiska

- Prosimy nie używać przedłużaczy. Wtyczka powinna być włożona bezpośrednio do gniazdka elektrycznego;
- Prosimy nie blokować wlotu urządzenia, aby nie ograniczać przepływu powietrza;
- Prosimy nie obsługiwać urządzenia, gdy wlot jest zablokowany; prosimy trzymać włosy, luźne ubrania, palce lub jakąkolwiek część ciała z dala od wlotu, aby uniknąć niebezpieczeństwa;
- Prosimy nie czyścić niczego, co się pali lub dymi, np. papierosów, zapalek czy gorącego popiołu;
- Prosimy nie czyścić substancji łatwopalnych, takich jak płyn do zapalniczek, benzyna czy nafta, a w przypadku cieczy wybuchowych - pary wodnej;
- Prosimy nie czyścić farb, rozcieńczalników do farb, niektórych materiałów odpornych na mole lub oparów wydzielanych przez łatwopalne brudy lub inne wybuchowe lub toksyczne opary;
- Prosimy nie czyścić substancji toksycznych, takich jak wybielacz chłorowy, amoniak, pogłębiacz do rur czy benzyna;
- Prosimy nie używać urządzenia do innych celów niż wymienione w niniejszej instrukcji;
- Prosimy o korzystanie wyłącznie z akcesoriów zalecanych przez producenta. Używanie części, które nie zostały dostarczone lub nie są sprzedawane przez producenta, może spowodować pożar, porażenie prądem lub obrażenia ciała;
- Prosimy używać oficjalnego przewodu zasilającego;

1 Ważne instrukcje dotyczące bezpieczeństwa i ochrony środowiska

- Prosimy używać standardowego gniazdka elektrycznego (220-240V~50-60Hz);
- Prosimy unikać gromadzenia się we włocie zanieczyszczeń, kłaczek, włosów i innych materiałów;
- Prosimy o dokładne posprzątanie schodów;
- Jeśli przewód zasilający jest uszkodzony, musi zostać wymieniony przez oficjalny dział serwisowy producenta;
- Prosimy pamiętać, żeby po użyciu lub czyszczeniu konserwacyjnym odłączyć wtyczkę zasilania;
- Prosimy pamiętać o prawidłowym zamontowaniu zbiornika na wodę i rolki szczotki;
- Prosimy nie używać ani nie przechowywać urządzenia w nieodpowiednich warunkach, takich jak wysoka temperatura lub niska wilgotność. Prosimy przechowywać urządzenie w wentylowanym miejscu, aby uniknąć bezpośredniego działania promieni słonecznych;
- Prosimy trzymać dzieci z dala od urządzenia, gdy urządzenie jest włączone lub stygnie;
- Należy pamiętać o szczotce do podłóg podgrzewanych;
- Prosimy nie rozpylać pary bezpośrednio na ludzi, zwierzęta lub urządzenia elektryczne;
- Prosimy nie czyścić skóry, woskowanych mebli lub podłóg, włókien syntetycznych, aksamitu oraz innych materiałów wrażliwych na działanie pary wodnej;

1 Ważne instrukcje dotyczące bezpieczeństwa i ochrony środowiska

- Prosimy nie kierować pary bezpośrednio na inne urządzenia z elementami elektrycznymi, takie jak piekarnik.
- Przed czyszczeniem lub konserwacją urządzenia należy wyjąć wtyczkę z gniazdka.
- Podczas używania urządzenia należy trzymać palce, włosy i luźną odzież z dala od ruchomych części i otworów.
- Dzieci nie należy pozostawiać bez opieki, aby mieć pewność, że nie będą się one bawić urządzeniem.
- Urządzenie nie może być używane, jeśli zostało upuszczone, jeśli są widoczne oznaki uszkodzenia lub jeśli jest nieszczelne; -Urządzenie należy trzymać poza zasięgiem dzieci, gdy jest podłączone lub stygnie.
- Urządzenie należy wyłączyć po zakończeniu użytkowania oraz przed przystąpieniem do konserwacji.
- Ciecz lub para nie mogą być skierowane w stronę urządzeń zawierających elementy elektryczne, takich jak wnętrza piekarników.
- **OSTRZEŻENIE:** Niebezpieczeństwo porażenia.
- Może wystąpić zagrożenie, jeśli urządzenie przejedzie po przewodzie zasilającym.
- Przed czyszczeniem lub konserwacją urządzenia należy wyjąć wtyczkę z gniazdka.
- W razie uszkodzenia przewodu zasilającego należy go wymienić u producenta, jego przedstawiciela lub u osoby o równoważnych kwalifikacjach, aby uniknąć niebezpieczeństwa.

1 Ważne instrukcje dotyczące bezpieczeństwa i ochrony środowiska

1.2 Zgodność z dyrektywą WEEE i usuwanie odpadów



Ten produkt jest zgodny z dyrektywą WEEE UE (2012/19/EU). Produkt nosi symbol klasyfikacyjny dla zużytego sprzętu elektrycznego i elektronicznego (WEEE).

Oznaczenie to wskazuje, że produkt ten nie powinien być utylizowany z innymi odpadkami domowymi po zakończeniu eksploatacji. Zużyte urządzenie należy oddać do specjalnego punktu zbiórki zużytego sprzętu elektrycznego i elektronicznego w celu utylizacji. Aby uzyskać informacje o punktach zbiórki w swojej okolicy należy skontaktować się z lokalnymi władzami lub punktem sprzedaży tego produktu. Gospodarstwo domowe spełnia ważną rolę w przyczynianiu się do ponownego użycia i odzysku zużytego sprzętu. Odpowiednie postępowanie ze zużytym sprzętem zapobiega potencjalnym negatywnym konsekwencjom dla środowiska naturalnego i ludzkiego zdrowia.

1.3 Informacje o opakowaniu



Opakowanie urządzenia zostało wytworzone z materiałów nadających się do recyklingu zgodnie z naszymi krajowymi przepisami dotyczącymi ochrony środowiska. Nie wyrzucaj opakowania razem z odpadami domowymi lub innymi odpadami. Należy je dostarczyć do punktów odbioru materiałów opakowaniowych wyznaczonych przez władze lokalne.

1.4 Działania, które należy podjąć w celu oszczędzania energii

- Aby uniknąć zbędnego zużycia energii podczas użytkowania urządzenia, ustaw poziomy prędkości w zależności od zamiantanej podłogi.
- W normalnych warunkach do czyszczenia podłóg twardych, zasłon i kanap używa się niskich prędkości, a do czyszczenia dywanów - wysokich.

1.5 Zgodność z dyrektywą RoHS

Zakupione urządzenie jest zgodne z dyrektywą UE RoHS (2011/65/UE). Nie zawiera szkodliwych i zakazanych materiałów, podanych w tej dyrektywie .

2 Omówienie

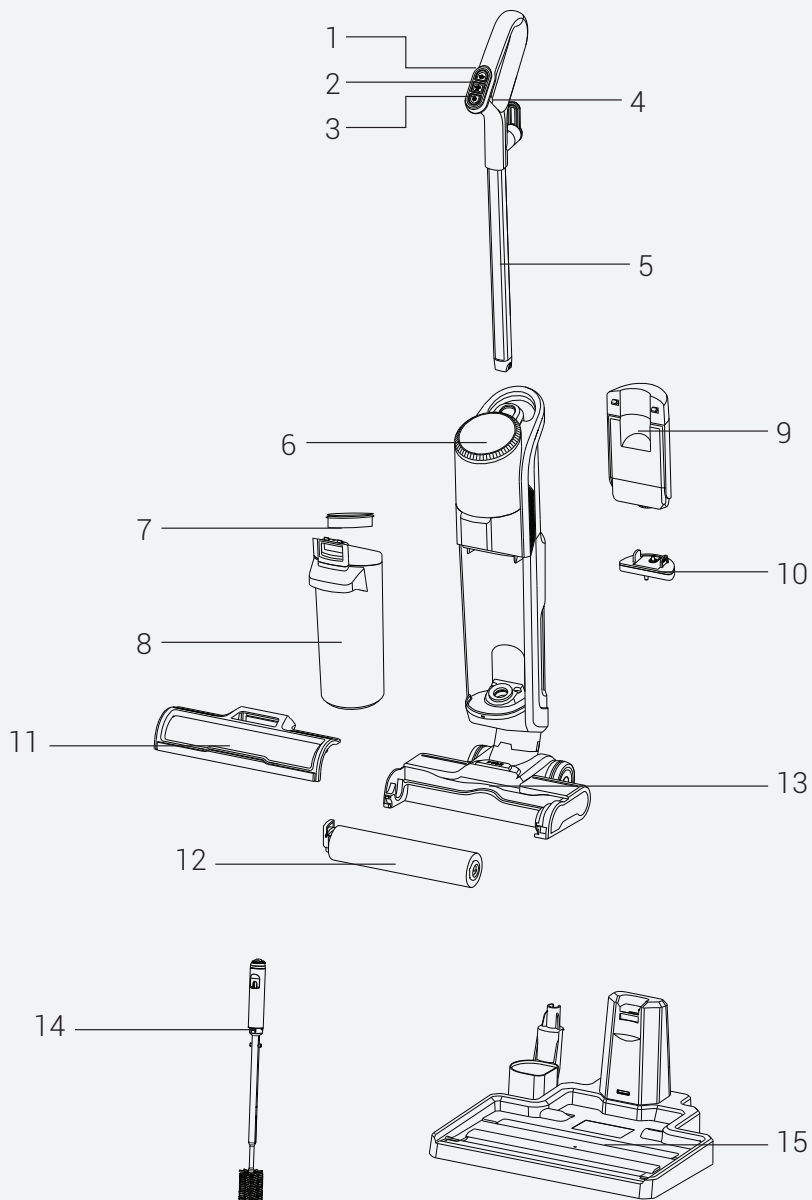

2 Omówienie

2.1 Elementy sterujące i komponenty

1. Przycisk włączania/wyłączania
2. Przycisk trybu suchego
3. Przycisk regulacji poziomu wilgotności (min.-maks.)
4. Spust pary
5. Uchwyt
6. Ekran LED + przycisk dotykowy samoczyszczenia
7. Filtr zbiornika na odpady
8. Zbiornik na odpady
9. Zbiornik świeżej wody
10. Filtracja zbiornika świeżej wody
11. Osłona szczotki rolkowej
12. Szczotka rolkowa
13. Szczotka do podłogi
14. Uniwersalna szczotka do czyszczenia
15. Stacja przechowywania

2.2 Dane techniczne

Nominalna moc wejściowa: 1800 W

Wejście 220-240V~ 50-60Hz

Wodoodporny: IPX 4

Pojemność zbiornika świeżej wody: 550 ml

Pojemność zbiornika na brudną wodę: 480 ml

2.3 Cechy produktu





Urządzenie to zawiera cztery funkcje: Czyszczenie parowe; Odkurzanie; Mopowanie i Samoczyszczenie.

2.3.1 Czyszczenie powierzchni podłogi

Urządzenie wyposażone jest w zbiornik świeżej wody, zbiornik na brudną wodę,

rolka szczotki, silniki i inne moduły funkcjonalne. Woda jest pompowana do rolki szczotki, a silnik napędza ją, aby obracała się z dużą prędkością w celu oczyszczenia powierzchni. Po oczyszczeniu, brudna woda jest recyklingowana do zbiornika na brudną wodę za pomocą silnika ssącego. Podczas procesu czyszczenia funkcja zraszania wodą może być wyłączona zgodnie z wymaganiami dotyczącymi czyszczenia, aby uzyskać zarówno suche, jak i mokre zastosowanie. Jednocześnie można również włączyć parę o wysokiej temperaturze podczas procesu czyszczenia, aby uzyskać głębokie czyszczenie.

2.4 Prezentacja urządzenia

- „” Przycisk Wł./Wył.: Naciśnij, aby włączyć funkcję odkurzania, a w tym samym czasie funkcja rozpylania wody uruchomi się automatycznie. Naciśnij ponownie, aby wyłączyć powyższe funkcje;
- „” Przycisk niskiego poziomu: W stanie włączonym naciśnij, aby wyłączyć funkcję rozpylania wody, naciśnij ponownie, aby włączyć funkcję;
- „” Przycisk wysokiego poziomu: W stanie włączonym, delikatnie naciśnij, aby otworzyć funkcję rozpylania wody na wysokim poziomie i naciśnij, aby wyłączyć funkcję;
- „” Spust pary: W stanie włączonym przytrzymaj spust, aby zawsze włączyć funkcję pary, zwolnij spust, aby wyłączyć funkcję; *Proszę odczekać 30 sekund na wstępne podgrzanie pary, funkcja pary nie uruchomi się, gdy wstępne podgrzewanie nie zostanie zakończone.
- „” Przycisk samoczyszczący: Po użyciu umieść urządzenie na stacji, naciśnij przycisk samoczyszczenia, aby włączyć funkcję samoczyszczenia.

Wartości podane wraz z urządzeniem lub w dołączonych dokumentach są odczytami laboratoryjnymi, zgodnie z odpowiednimi normami. Wartości te mogą się różnić w zależności od warunków użytkowania i otoczenia.

3 Instalacja

3.1 Instalacja uchwytu

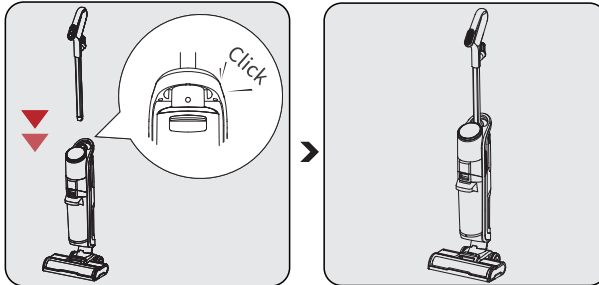

Włóż uchwyt pionowo do korpusu.

Montaż zostanie zakończony po usłyszeniu „kliknięcia”.



3.2 Instalacja zbiornika na czystą wodę

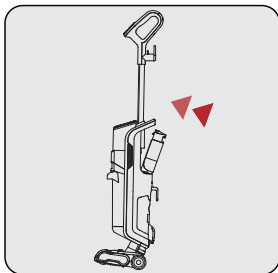

Zainstaluj zbiornik świeżej wody w odpowiedniej pozycji. Montaż zostanie zakończony po usłyszeniu „kliknięcia”.

3 Instalacja

3.3 Instalacja narzędzia rolki

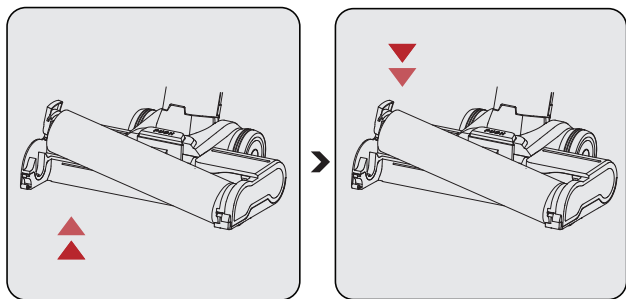

Demontaż:

Chwyć za uchwyt rolki szczotki i wyciągnij ją do góry.

Instalacja:

Umieść rolkę szczotki na osi i wciśnij ją do środka, a następnie dociśnij. Montaż zostanie zakończony po usłyszeniu „kliknięcia”.



W przypadku używania szczotki na podłodze dywanowej zaleca się wyłączenie funkcji natrysku wody.

3.4 Instalacja osłony rolki szczotki

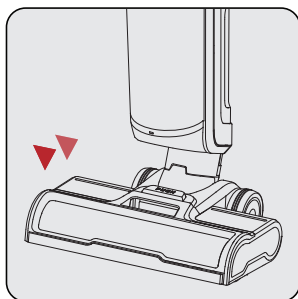

Włóż osłonę w odpowiednie miejsce elementu szczotki podłogowej. Montaż zostanie zakończony po usłyszeniu „kliknięcia”.

4 Obsługa

4.1 Jak to działa

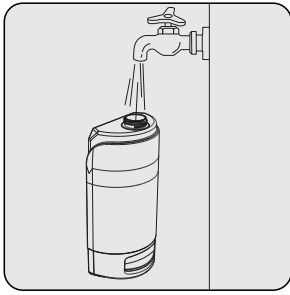

Uzupełnianie wody:

Otwórz zbiornik świeżej wody, aby dodać wodę.

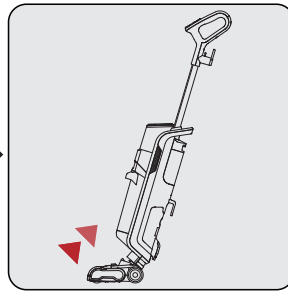

Zasilanie włączone:

Pochyl korpus urządzenia i naciśnij przycisk „wł./wył.”, aby włączyć funkcję odkurzania, a funkcja rozpylania wody przy niskim poziomie rozpocznie się automatycznie w tym samym czasie.

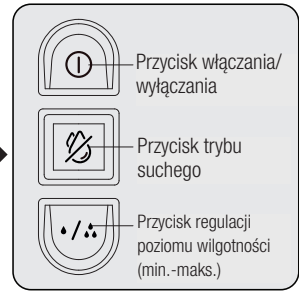

Regulacja poziomu:

Ustaw poziom rozpylania wody zgodnie z rzeczywistymi wymaganiami dotyczącymi czyszczenia.

4.1.1 Aktywacja funkcji czyszczenia parą

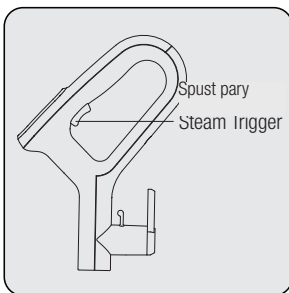

Włączenie lub wyłączenie funkcji pary w zależności od potrzeb.

4 Obsługa

4.1.2 Samoczyszczenie

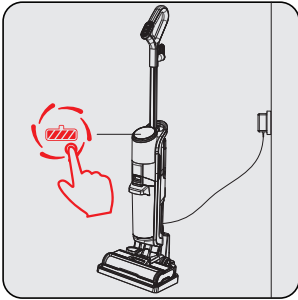

Umieść urządzenie na stacji, podłącz do prądu i naciśnij na chwilę włącznik samoczyszczenia, urządzenie rozpocznie proces samoczyszczenia. Po zakończeniu samoczyszczenia opróżnij zbiornik na brudną wodę i odłącz przewód zasilający.



Zbiornik świeżej wody potrzebuje wystarczającej ilości wody do samoczyszczenia.



Po samoczyszczeniu zaleca się wysuszenie rolki szczotkowej w przewiewnym miejscu, aby nie wpłynąć na efekt czyszczenia przy kolejnym użyciu.

4.1.3 Metoda pracy e trybie samoczyszczenia:

1. Po zakończeniu czyszczenia wyłącz urządzenie i odłóż je na stację przechowywania
2. Przycisk samoczyszczenia miga automatycznie.
3. Naciśnij przycisk samoczyszczenia (świeci się biała lampka i nie miga), a proces się rozpocznie.
4. Proces samoczyszczenia zostanie zakończony, a czerwona lampka będzie migać.
5. Wyczyść zbiornik na brudną wodę.
6. Po wyczyszczeniu zbiornika na brudną wodę, czerwona lampka gaśnie.
7. Zapali się niebieski pierścień świetlny.



Jeśli proces samooczyszczania ma być powtórzony, weź urządzenie i ponownie umieść je na jego stacji przechowywania. Powyższe czynności należy wykonać odpowiednio.

4 Obsługa



Jeśli urządzenie zostanie odłączone od zasilania po zakończeniu procesu samoczyszczenia, lampka samoczyszczenia i czerwona lampka migająca zostaną wyłączone. Funkcja samooczyszczania nie może być używana, jeśli odłączymy wtyczkę/odłączymy produkt lub wyjmemy produkt ze stacji przechowywania i ponownie umieścimy go na swojej stacji.



Po ponownym podłączeniu do prądu w kolejnych dniach, jeśli urządzenie znajduje się w stacji przechowywania, lampka samoczyszczenia będzie migać, a proces można rozpocząć od powyższych kroków.



Po ponownym podłączeniu do prądu następnego dnia i gdy urządzenie znajduje się na stacji przechowywania, lampka samoczyszczenia będzie migać. Urządzenie nie musi być ponownie czyszczone. Po wyjęciu ze stacji przechowywania, można go ponownie regularnie używać.

4.1.4 Czyszczenie zbiornika na brudną wodę

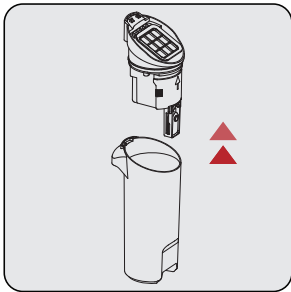

Krok 1:

Naciśnij, aby wyjąć zbiornik na brudną wodę.

Krok 2:

Wymij korek zbiornika na brudną wodę.



Prosimy o wylanie mokrych odpadów i przepłukanie zbiornika.

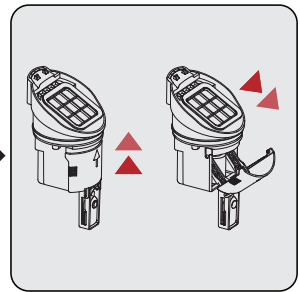

Krok 3:

Przesuń, aby otworzyć osłonę, która znajduje się na nasadce i wyrzucić suche odpady.

4 Obsługa

4.1.5 Przewodnik po oznaczeniach

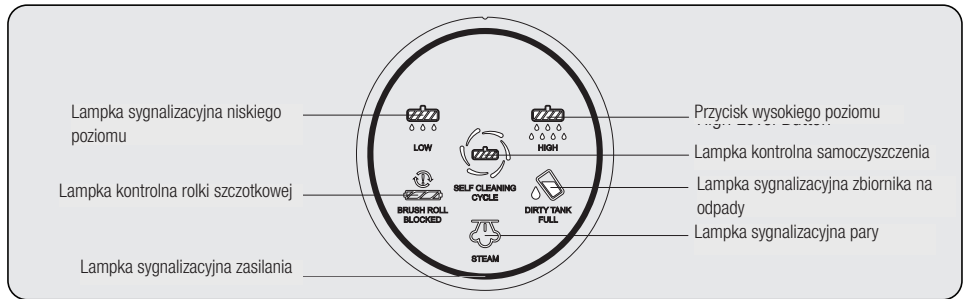

Lampka sygnalizacyjna poziomu:

Lampka będzie świecić na biało, gdy włączona jest funkcja wysokiego / niskiego poziomu.

Lampka kontrolna rolki szczotkowej:

Lampka mignie na czerwono 5 razy, a następnie zgaśnie, gdy rolka szczotki zostanie zablokowana.

Lampka sygnalizacyjna zasilania:

Po podłączeniu kabla zasilającego dioda będzie świecić na niebiesko.

Samoczyszcząca się lampka kontrolna:

Kontrolka miga na biało, gdy funkcja samoczyszczenia jest włączona.

Lampka wskaźnika pary:

Lampka będzie świecić się na biało, gdy funkcja pary jest włączona;

Uwaga: Gdy funkcja pary jest włączona, funkcja mopowania zostanie automatycznie wyłączona.

Lampka wskaźnika pary:

0-30 sek. po włączeniu zasilania, naciśnij i przytrzymaj spust pary, światło pary miga; następnie lampka pary świeci nieprzerwanie.

Lampka sygnalizacyjna zbiornika na odpady:

Kontrolka miga na czerwono, gdy zbiornik na kurz jest pełny. Kontrolka miga na czerwono po zakończeniu samoczyszczenia. Kontrolka miga na czerwono, gdy zbiornik na kurz jest usunięty.

5 Czyszczenie i konserwacja

5.1 Czyszczenie szczotki

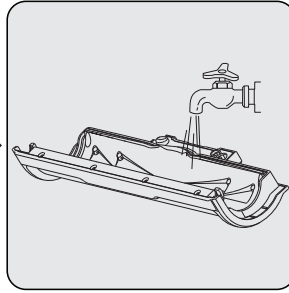
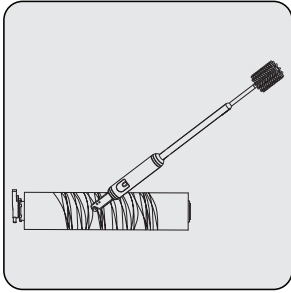

Zaleca się głębokie czyszczenie rolki szczotki po użyciu co cztery do pięciu razy. Aby uniknąć zawijania się włosów na rolce szczotki, użyj uniwersalnej szczotki do czyszczenia. Zaleca się umieszczenie rolki szczotki w wentylowanym miejscu do wyschnięcia.

W razie potrzeby należy wypłukać osłonę rolki szczotki



Po wyczyszczeniu wałka szczotkowego i filtra należy je wysuszyć.



Dla lepszego komfortu użytkowania zaleca się wymianę rolki szczotkowej co 2-3 miesiące (zgodnie z codzienną częstotliwością użytkowania).

5.2 Czyszczenie filtra

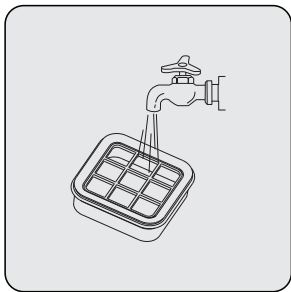

Wyjmij filtr i przepłucz go, aby uniknąć zablokowania wylotu powietrza

5 Czystczenie i konserwacja



Dla lepszych wrażeń użytkownika zaleca się wymianę filtra co 2-3 miesiące (w zależności od dziennej częstotliwości użytkowania).

5.3 Czystczenie stacji przechowywania

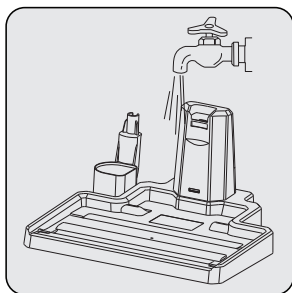

Prosimy o opłukanie stacji po każdym użyciu.

5.4 Przewodnik wymiany filtrów

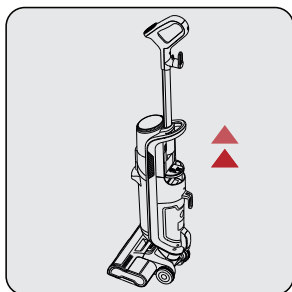

Aby zapobiec zablokowaniu wylotuparyspowodowanego stwardnieniem wody, urządzenie to posiada wbudowany filtr jonowymienny. Dzięki metodzie wymiany jonowej skutecznie zastępuje wodę wapniem, magnezem i innymi cząsteczkami twardej wody, zmiękcza wodę. Proszę wyjąć zbiornik na wodę i wymienić filtr.

5 Czyszczenie i konserwacja



Dla lepszych wrażeń użytkownika zaleca się wymianę filtra co 2-3 miesiące (w zależności od dziennej częstotliwości użytkowania).

5.5 Przewodnik po codziennym przechowywaniu

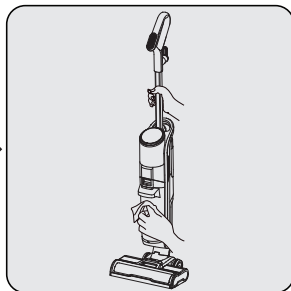
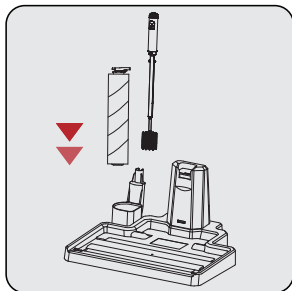

Po codziennym czyszczeniu proszę wyjąć wałek szczotkowy oraz akcesoria i umieścić je w określonych miejscach stacji przechowywania.

Prosimy najpierw wyłączyć i odłączyć urządzenie, a następnie przetrzeć korpus urządzenia wodą lub neutralnym detergentem. Prosimy nie dopuścić, aby woda dostała się do jakichkolwiek elementów urządzenia.

Prosimy przechowywać urządzenie w odpowiednim miejscu, aby uniknąć bezpośredniego działania promieni słonecznych.

6 Problemy i środki zaradcze

PROBLEM	MOŻLIWA PRZYCZYNA	ROZWIĄZANIE
Urządzenie nie działa	Przewód zasilający nie jest całkowicie podłączony	Podłącz dobrze przewód
	Blokada rolki szczotkowej	Ponowne uruchomienie po oczyszczeniu rolki szczotki
	Pełny zbiornik na odpady	Oczyść zbiornik i włóż z powrotem do ponownego uruchomienia
Osłabione ssanie	Rolka szczotki jest zaplątany przez włosy i inne przedmioty	Wyczyść rolkę szczotki i przywróć do ponownego uruchomienia
	Po wyeliminowaniu powyższych warunków pozostaje problem	Prosimy o kontakt z naszym serwisem posprzedażowym w sprawie konserwacji
Nietypowy hałas podczas pracy	Port ssania pyłu produktu jest zablokowany	Ponowne uruchomienie po oczyszczeniu portu ssącego z pyłu
	Po wyeliminowaniu powyższych warunków pozostaje problem	Prosimy o kontakt z naszym serwisem posprzedażowym w sprawie konserwacji



UWAGA: Jeśli urządzenie nie może działać normalnie zgodnie z powyższymi krokami, prosimy o kontakt z naszym serwisem posprzedażowym w celu uzyskania pomocy.

Drodzy Klienci,

Điękujemy za zakup naszych produktów. Jesteśmy przekonani, że nasze urządzenia będą służyć przez lata. KaŹdy produkt firmy Beko jest objęty 2-letnim okresem gwarancji.

Warunki gwarancji Beko S.A. (małe urządzenia AGD)

BEKO spółka akcyjna z siedzibą w Warszawie (02-819), przy ulicy Puławskiej 366, wpisana do rejestru przedsiębiorców prowadzonego przez Sąd Rejonowy dla m.st. Warszawy w Warszawie, XIII Wydział Gospodarczy Krajowego Rejestru Sądowego, pod numerem: 0000078147 (dalej: „BEKO”) udziela gwarancji jakości (dalej: „Gwarancja”) na wprowadzone przez BEKO do obrotu na terenie Polski produkty marki BEKO (dalej: „Urządzenia”) osobom, które nabyły te produkty („Użytkownik”) na następujących warunkach:

I. ZAKRES OCHRONY.

BEKO gwarantuje, że Urządzenie zakupione przez Użytkownika jest wolne od wad produkcyjnych lub materiałowych, powstałych z przyczyn tkwiących w tym Urządzeniu (dalej: „Wada”), które ujawnią się w ciągu terminu określonego w części II. niniejszych Warunków Gwarancji (dalej: „Okres Gwarancyjny”).

W razie ujawnienia się Wady Produktu w trakcie Okresu Gwarancyjnego, zostanie ona usunięta na koszt BEKO w sposób uzależniony od właściwości wady, na zasadach i w zakresie określonym w niniejszych Warunkach Gwarancji.

BEKO zobowiązuje się do usunięcia Wady poprzez dokonanie nieodpłatnej naprawy lub wymiany Urządzenia, bądź też reklamacja zgłoszona na podstawie niniejszych Warunków Gwarancji zostanie rozpatrzona w inny sposób uzgodniony przez BEKO i Użytkownika.

Udzielona gwarancja jest ważna na terytorium Rzeczypospolitej Polskiej.

II. CZAS TRWANIA GWARANCJI.

Okres Gwarancyjny wynosi 24 miesiące licząc od daty zakupu Urządzenia przez pierwsze- go Użytkownika.

III. PROCEDURA ZGŁOSZENIA REKLAMACYJNEGO.

Wady Urządzenia ujawnione w Okresie Gwarancyjnym będą usuwane pod warunkiem przedstawienia przez Użytkownika dowodu zakupu tego Urządzenia zawierającego oznaczenia niezbędne do jego identyfikacji (model, datę zakupu).

Uprawnienia wynikające z niniejszych Warunków Gwarancji mogą być zrealizowane przez Użytkownika wyłącznie w Autoryzowanych Punktach Serwisowych BEKO (dalej: „Serwis”) po uprzednim dokonaniu zgłoszenia na Infolinii BEKO pod numerem telefonu: 22 250 14 14. Urządzenie powinno być odpowiednio zapakowane i zabezpieczone przez Użytkownika na czas transportu do punktu serwisowego Beko.

Wady Urządzenia będą usunięte w terminie 14 dni od daty zgłoszenia Wady na Infolinii BEKO.

Jeżeli część zamienna wymieniana w ramach uprawnień wynikających z niniejszych Warunków Gwarancji Urządzenia jest sprowadzana z zagranicy, termin naprawy, o którym mowa w punkcie 5 powyżej, może ulec wydłużeniu jednak, nie więcej niż do 30 dni licząc odpowiednio od daty zgłoszenia Wady na Infolinii BEKO. Informacje o spodziewanych terminach napraw dostępne są na Infolinii BEKO pod numerem 22 250 14 14. Po usunięciu Wady, Urządzenie zostanie dostarczone Użytkownikowi na koszt BEKO.

IV. WYŁĄCZENIA.

Warunkiem skorzystania z niniejszych Warunków Gwarancji jest:

- użytkowanie Urządzenia zgodnie z Instrukcją Obsługi dołączonej do tego Urządzenia i jego przeznaczeniem, jak również odpowiednie czyszczenie i konserwację Urządzenia;
- użytkowanie w warunkach indywidualnego gospodarstwa domowego. Urządzenie nie jest używane do celów prowadzenia działalności gospodarczej lub w zastosowaniach eksploatacji masowej, w szczególności w gastronomicznej działalności hoteli, restauracji i innych obiektów turystyczno-rekreacyjnych lub zbiorowego żywienia. Stosowanie osprzętu zalecanego przez producenta; brak ingerencji w Urządzenie przez osoby do tego nieupoważnione; brak ingerencji w tabliczkę znamionową z numerem seryjnym Urządzenia.

Udzielona przez Beko Gwarancja nie obejmuje:

- wad powstałych z przyczyn innych niż tkwiące w Urządzeniu;
- normalnego zużycia elementów eksploatacyjnych tj. akumulatory, baterie, noże, filtry, żarówki, szczotki, itp.;
- czynności przewidzianych w Instrukcji Obsługi, do wykonania których zobowiązany jest Użytkownik Urządzenia we własnym zakresie i na swój koszt, w tym: instruktażu dotyczącego obsługi Urządzenia, instalacji oraz regulacji urządzenia.
- usterek powstałych w wyniku nieprawidłowego lub niewłaściwego użytkowania, niedbalstwa, przypadkowego uszkodzenia Urządzenia, nieodpowiedniego napięcia prądu lub dokonania jakichkolwiek zmian, które mają wpływ na niewłaściwe działanie Urządzenia, i które naprawiane były przez osoby nieupoważnione, używania instalacji niezgodnych z odpowiednimi Polskimi Normami i innych niż wymienione w Instrukcji Obsługi Urządzenia;
- uszkodzeń mechanicznych, termicznych, chemicznych, korozji, innych uszkodzeń spowodowanych działaniem lub zaniedbaniem Użytkownika lub powstałych na skutek działania sił zewnętrznych (do których zalicza się w szczególności wyładowania atmosferyczne, skoki napięcia, wszystkiego rodzaju awarie domowej instalacji wodno-kanalizacyjnej, itp.), a także powstałych na skutek przedostania się zanieczyszczeń lub ciał obcych do Urządzenia, zakamienienia (proces odkamieniania musi być przeprowadzany zgodnie z instrukcją obsługi z użyciem odpowiednich środków czyszczących) elementów ze szkła, plastiku oraz porcelany; odbarwień Urządzenia lub poszczególnych jego części;
- usterek powstałych na skutek przechowywania i użytkowania Urządzenia w warunkach, które są niezgodne z normalnymi warunkami domowymi określonymi wymaganiami powszechnie obowiązujących przepisów prawa i odpowiednich Polskich Norm;

V. POZOSTAŁE POSTANOWIENIA.

Niniejsze warunki gwarancji mają zastosowanie do Urządzeń zakupionych od dnia 01.03.2019 r. Gwarant oświadcza, że niniejsza Gwarancja jest udzielana Użytkownikowi dodatkowo i nie wyłącza, nie ogranicza ani nie zawiesza uprawnień Użytkownika wynikających z przepisów o rękojmi za wady rzeczy sprzedanej na podstawie Kodeksu cywilnego.

Vă rugăm citiți mai întâi acest ghid!

Stimate client,

Vă mulțumim că ați ales un produs Beko. Dorim să obțineți eficiența optimă de la acest produs de înaltă calitate fabricat cu tehnologie de ultimă generație. Vă rugăm să citiți și să înțelegeți integral acest ghid și documentația suplimentară înainte de utilizare și să îl păstrați ca referință. Includeți acest ghid împreună cu unitatea dacă o predați altcuiva. Respectați toate avertismentele și informațiile din acest document și urmați instrucțiunile.

Simboluri și semnificațiile lor

Aceste simboluri sunt utilizate în prezentul ghid:



Informații și recomandări importante privind utilizarea aparatului.



ATENȚIE: Avertismente privind vătămarea corporală sau daunele materiale.



HĂRTIE RECICLATĂ ȘI
RECICLABILĂ

1 Instrucțiuni importante referitoare la siguranță și mediul înconjurător

1.1 Siguranță generală

Pentru a reduce riscul de incendiu, electrocutare sau accidentare, vă rugăm să respectați aceste instrucțiuni:

- Aparatul poate fi utilizat de persoanele cu capacități fizice, senzoriale sau mentale reduse sau fără experiență și cunoștințe numai dacă aceștia sunt supravegheați sau au fost instruiți cu privire la utilizarea aparatului într-un mod sigur și dacă înțeleg pericolele implicate. Copiii nu trebuie să se joace cu aparatul.
- Vă rugăm să depozitați aparatul în spații închise pentru a evita expunerea la umezeală;
- Vă rugăm să nu imersați mașina în apă sau alte lichide;
- Vă rugăm să nu folosiți aparatul cu mâinile umede;
- Vă rugăm să nu folosiți aparatul Dacă acesta cade, se sparge sau cade în apă, vă rugăm să trimiteți aparatul la un centru autorizat de service post-vânzare pentru a fi reparat;
- Vă rugăm să nu utilizați aparatul dacă cablul de alimentare sau ștecherul este deteriorat;
- Vă rugăm să trageți cablul cu grijă;
- Vă rugăm să nu deteriorați cablul de alimentare: Nu ridicați aparatul folosind cablul de alimentare, nu prindeți cablul de alimentare și nu-l trageți înspre o margine ascuțită sau un colț. Nu folosiți aparatul deasupra cablului de alimentare. Feriți cablurile de suprafețele încălzite;
- Vă rugăm să nu folosiți prelungitoare. Ștecherul trebuie să fie introdus direct în priză;

1 Instrucțiuni importante referitoare la siguranță și mediul înconjurător

- Vă rugăm să nu blocați orificiul de admisie al aparatului pentru a evita limitarea fluxului de aer;
- Vă rugăm să nu folosiți aparatul atunci când orificiul de admisie este blocat; vă rugăm să îndepărtați părul, hainele largi, degetele sau orice parte a corpului de orificiul de admisie pentru a evita riscul de pericol;
- Vă rugăm să nu curățați nimic care arde sau scoate fum, cum ar fi țigări, chibrituri sau cenușă fierbinte;
- Vă rugăm să nu curățați nicio substanță inflamabilă, cum ar fi lichidul de brichetă, benzina sau kerosenul, sau lichidele explozive sau aburii;
- Vă rugăm să nu curățați vopseaua, diluantul pentru vopsele, unele materiale anti-molii sau vaporii degajați de murdărie inflamabilă sau alți vapori explozivi sau toxici;
- Vă rugăm să nu curățați nicio substanță toxică, cum ar fi înălbitorul pe bază de clor, amoniacul, dragărilor de țevi sau benzina;
- Vă rugăm să nu folosiți aparatul în niciun alt scop care nu este indicat în acest manual;
- Vă rugăm să folosiți numai accesoriile recomandate de producător. Utilizarea unor piese care nu sunt furnizate sau vândute de producător poate provoca incendii, electrocutări sau accidente;
- Vă rugăm să folosiți cablul de alimentare original;
- Vă rugăm să folosiți priza standard de alimentare (220-240V~50-60Hz);
- Vă rugăm să evitați acumularea de murdărie, scame, păr și alte materiale la nivelul orificiului de admisie;

1 Instrucțiuni importante referitoare la siguranță și mediul înconjurător

- Vă rugăm să curățați cu atenție scările;
- În cazul în care cablul de alimentare este deteriorat, acesta trebuie înlocuit de către un departament oficial de întreținere al producătorului;
- Vă rugăm să vă asigurați că scoateți din priză ștecherul de alimentare după utilizare sau curățarea de întreținere;
- Vă rugăm să vă asigurați că instalați rezervorul de apă și rola de perie în mod corespunzător;
- Vă rugăm să nu folosiți sau să depozitați aparatul în condiții necorespunzătoare, cum ar fi temperaturi ridicate sau umiditate scăzută. Vă rugăm să depozitați aparatul într-un loc aerisit pentru a evita lumina directă a soarelui;
- Vă rugăm să nu permiteți accesul copiilor la aparat atunci când acesta este pornit sau se răcește;
- Vă rugăm să fiți atenți la peria de podea care se încălzește;
- Vă rugăm să nu pulverizați aburul direct pe persoane, animale sau echipamente electrice;
- Vă rugăm să nu curățați pielea, mobilierul sau podelele cerate, fibrele sintetice, catifeaua sau alte materiale delicate și sensibile la abur;
- Vă rugăm să nu folosiți aburul direct înspre alte aparate cu componente electrice, cum ar fi cuptorul.
- Ștecherul trebuie îndepărtat din priză înainte de curățarea sau întreținerea aparatului.
- Feriți degetele, părul și îmbrăcămintea largă de părțile în mișcare și orificii în timpul utilizării produsului.

1 Instrucțiuni importante referitoare la siguranță și mediul înconjurător

- Copiii trebuie să fie supravegheați pentru a asigura faptul că aceștia nu se joacă cu echipamentul.
- Aparatul nu trebuie utilizat dacă a fost scăpat, dacă există semne vizibile de deteriorare sau dacă prezintă scurgeri; - Țineți aparatul ferit de copii atunci când este alimentat sau când se răcește.
- Aparatul trebuie să fie scos din priză după utilizare și înainte de a efectua lucrări de întreținere.
- Lichidul sau aburul nu trebuie să fie îndreptat către echipamentele care conțin componente electrice, cum ar fi interiorul cuptoarelor.
- **AVERTIZARE:** Pericol de opărire.
- În cazul în care aparatul funcționează peste cablul de alimentare, poate apărea un risc.
- Ștecherul trebuie îndepărtat din priză înainte de curățarea sau întreținerea aparatului.
- În cazul în care cablul de alimentare electrică este deteriorat, acesta trebuie înlocuit de producător, reprezentantul său de service sau persoane cu calificări similare pentru evita orice pericol.

1 Instrucțiuni importante referitoare la siguranță și mediul înconjurător

1.2 În conformitate cu Directiva WEEE și eliminarea produsului uzat

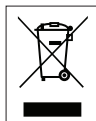

Acest produs este în conformitate cu Directiva DEEE a UE (2012/19/UE). Acest produs este prevăzut cu un simbol de clasificare pentru deșeurile de echipamente electrice și electronice (WEEE).

Acest simbol arată că acest produs nu trebuie eliminat împreună cu deșeurile menajere la sfârșitul perioadei sale de utilizare. Aparatul uzat trebuie transportat la un punct de colectare pentru reciclarea echipamentelor electrice și electronice. Pentru a găsi aceste sisteme de colectare, vă rugăm să contactați autoritățile locale sau comerciantul unde a fost pus în vânzare produsul. Fiecare gospodărie are un rol important în recuperarea și reciclarea electrocasnicelor vechi. Eliminarea corespunzătoare a aparaturii utilizate ajută la prevenirea posibilelor consecințe negative pentru mediu și sănătatea umană.

1.3 Informații despre ambalaj



Ambalajele produsului sunt fabricate din materiale reciclabile, conform reglementărilor noastre naționale de mediu. Materialele utilizate pentru ambalare nu trebuie eliminate împreună cu deșeurile menajere sau cu alt tip de deșeurii. Transportați-le la punctele de colectare pentru ambalaje, amenajate de autoritățile locale.

1.4 Acțiuni de realizat pentru reducerea consumului de energie

- Pentru a evita consumul de energie redundantă în timpul utilizării dispozitivului, configurați nivelurile de viteză conform cu podeaua pe care o măturați.
- În condiții normale, pentru curățarea podelelor dure, draperiilor, canapelelor, se folosesc viteze scăzute, iar pentru curățarea covoarelor se folosesc viteze înalte.

1.5 Conformitatea cu Directiva RoHS

Produsul achiziționat de dumneavoastră este în conformitate cu Directiva UE RoHS (2011/65/UE). Acesta nu conține materiale periculoase și interzise, specificate în această Directivă.

2 Prezentare generală

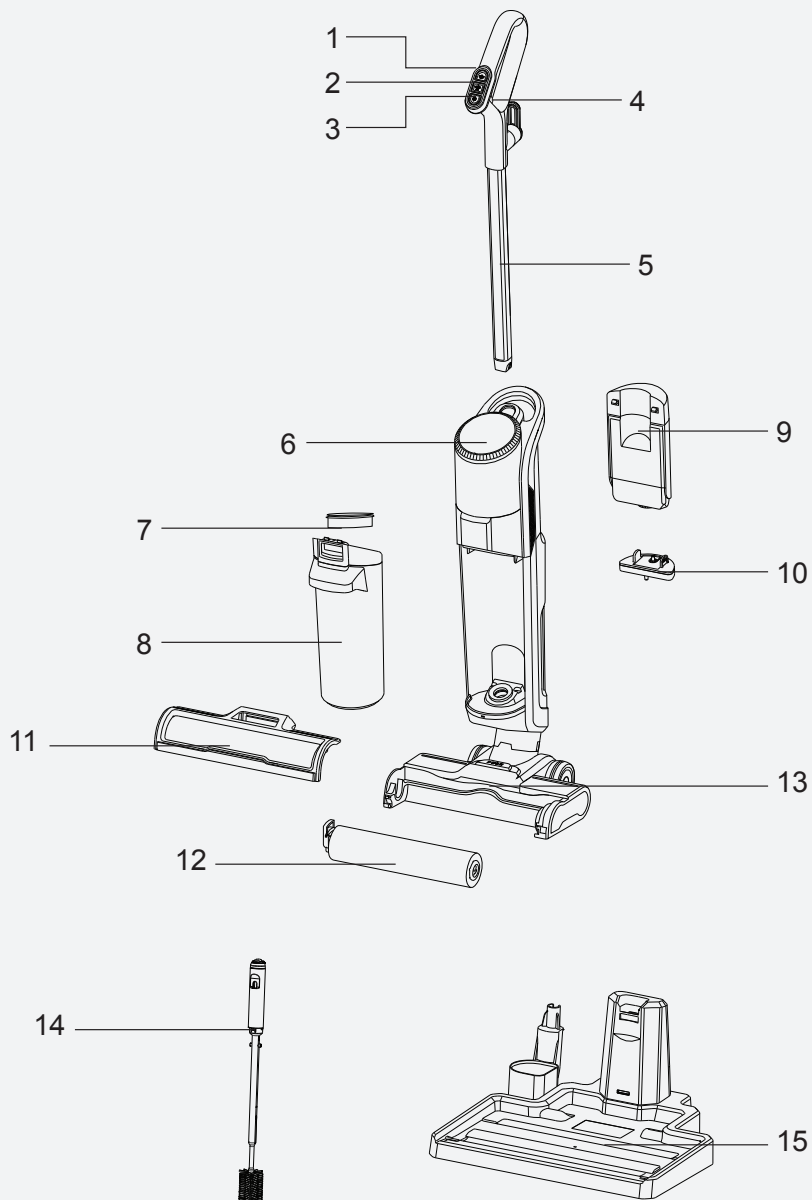

2 Prezentare generală

2.1 Comenzi și componente

1. Buton On/Off
2. Buton Mod Uscare
3. Butonul de reglare a nivelului de umezeală (min-max)
4. Declanșator de abur
5. Mâner
6. Ecran LED + autocurățare tactilă
7. Filtru rezervor murdărie
8. Rezervor murdărie
9. Rezervor apă proaspătă
10. Filtrare rezervor de apă proaspătă
11. Capac perie cu role
12. Perie cu role
13. Perie podea
14. Perie multifuncțională de curățare
15. Stație de depozitare

2.2 Date tehnice

Putere nominală de intrare: 1800 W

Intrare: 220-240V~50-60Hz

Rezistență la apă: IPX 4

Capacitate rezervor de apă proaspătă: 550 ml

Capacitate rezervor de apă murdară: 480 ml

2.3 Caracteristicile produsului





Acest aparat are patru funcții: Curățare cu aburi; Aspirare; Curățare cu mopul și Autocurățare.

2.3.1 Curățarea podelelor

Produsul este echipat cu rezervor de apă proaspătă, rezervor de murdărie, perie cu rolă, motoare și alte module funcționale.

Apa este pompată către peria cu role, iar motorul o antrenează astfel încât să se rotească la viteză mare pentru a curăța suprafețele. După curățare, murdăria este reciclată de către motorul de aspirație în rezervorul de murdărie. În timpul procesului de curățare, funcția de pulverizare a apei poate fi oprită în funcție de cerințele de curățare pentru a obține atât o utilizare uscată, cât și una umedă. În același timp, pentru a obține o curățare profundă poate activa, de asemenea, aburul de înaltă temperatură în timpul procesului de curățare.

2.4 Prezentarea produsului

- “” Buton ON/ Off: Apăsați pentru a porni funcția de aspirare, iar funcția de pulverizare a apei la nivel scăzut va porni automat în același timp. Apăsați din nou pentru a dezactiva funcțiile de mai sus;
- “” Buton nivel scăzut: Când este activat, apăsați pentru a opri funcția de pulverizare a apei, apăsați din nou pentru a porni funcția;
- “” Buton nivel ridicat: Când este activat, apăsați ușor pentru a activa funcția de pulverizare a apei la nivel ridicat și apăsați pentru a dezactiva funcția;
- “” Declanșator de abur: Când este activat, țineți apăsat declanșatorul pentru a activa întotdeauna funcția de abur, eliberați-l pentru a dezactiva funcția; *Vă rugăm să așteptați 30 de secunde pentru preîncălzirea aburului, funcția de abur nu va porni dacă preîncălzirea nu este finalizată.
- “” Buton autocurățare: După utilizare așezați aparatul pe stație, apăsați butonul de autocurățare pentru a porni funcția de autocurățare.

Valorile furnizate împreună cu aparatul sau în cadrul documentelor însoțitoare sunt citiri de laborator în conformitate cu standardele corespunzătoare. Aceste valori pot varia în funcție de condițiile de utilizare și de mediu.

3 Instalarea

3.1 Instalarea mânerului

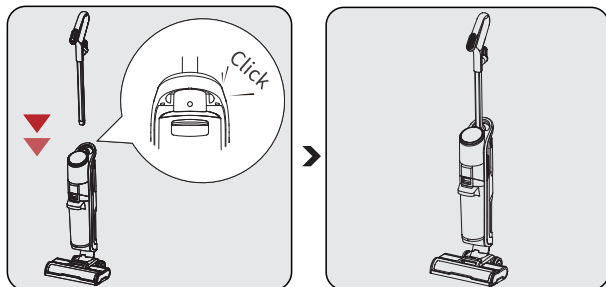

Introduceți mânerul în corp pe verticală.

Asamblarea va fi finalizată după ce se va auzi un "clic".

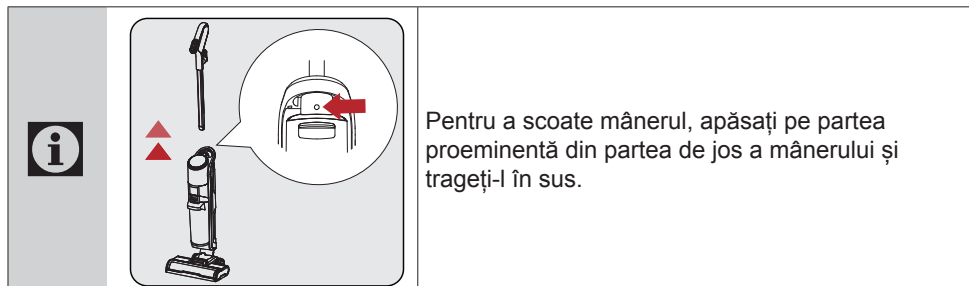

Pentru a scoate mânerul, apăsați pe partea proeminentă din partea de jos a mânerului și trageți-l în sus.

3.2 Instalarea rezervorului de apă curată

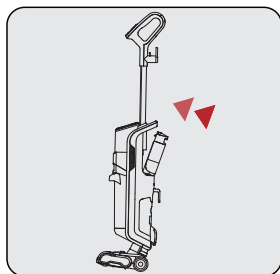

Instalați rezervorul de apă proaspătă în poziția corespunzătoare. Asamblarea va fi finalizată după ce se va auzi un "clic".

3 Instalarea

3.3 Instalarea instrumentului perie

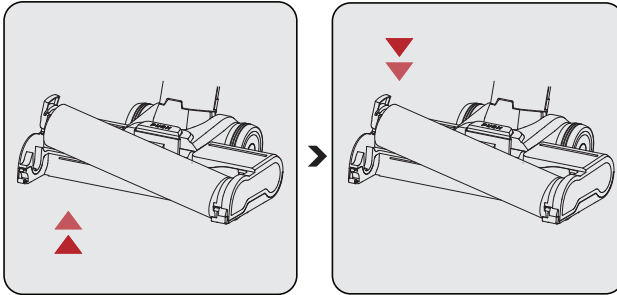

Îndepărtarea:

Țineți mânerul periei cu rolă și trageți în sus.

Instalare:

Așezați peria cu rolă pe ax și împingeți-o spre interior, apoi apăsați în jos. Asamblarea va fi finalizată după ce se va auzi un "clic".



Atunci când utilizați peria pe mocheta, se recomandă să dezactivați funcția de pulverizare a apei.

3.4 Instalarea capacului periei cu role

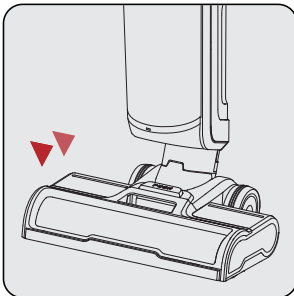

Introduceți capacul în poziția corespunzătoare a componentei periei de podea în direcția. Asamblarea va fi finalizată după ce se va auzi un "clic".

4 Funcționarea

4.1 Cum funcționează

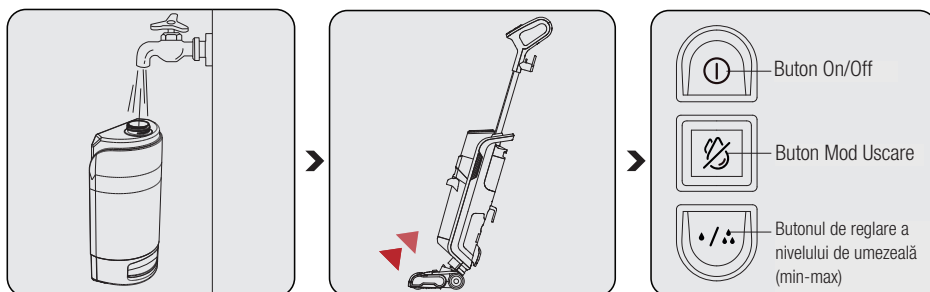

Reîncărcarea cu apă:

Deschideți rezervorul de apă proaspătă pentru a adăuga apă.

Pornire:

Înclinați corpul aparatului și apăsați "butonul pornit/oprit" pentru a activa funcția de aspirare, iar funcția de pulverizare a apei la nivel scăzut va intra automat în funcțiune în același timp.

Reglarea nivelului:

Reglați nivelul de pulverizare a apei în funcție de cerințele concrete de curățare.

4.1.1 Activarea funcției de curățare cu aburi



Activați sau dezactivați funcția de aburi, după cum este cazul.

4 Funcționarea

4.1.2 Autocurățarea

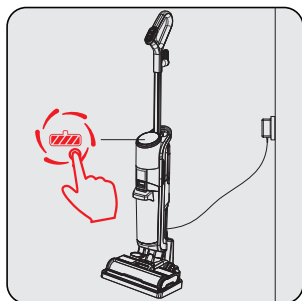

Așezați aparatul pe stație, conectați-l la priză și apăsați întrerupătorul de autocurățare pentru un timp, aparatul va începe procesul de autocurățare. După terminarea procesului de autocurățare, vă rugăm să goliți rezervorul de apă murdară și să scoateți cablul de alimentare din priză.



Rezervorul de apă proaspătă are nevoie de suficientă apă pentru autocurățare.



După autocurățare, se recomandă să uscați peria cu rolă într-un loc aerisit, pentru a nu compromite efectul de curățare la următoarea utilizare.

4.1.3 Metoda de lucru în modul autocurățare:

1. După ce curățarea s-a terminat, opriți aparatul și puneți-l pe stația de depozitare.
2. Butonul de autocurățare clipește automat.
3. Apăsați butonul de autocurățare (lumina albă este aprinsă și nu clipește) și procesul va începe.
4. Procesul de autocurățare se va încheia, iar lumina roșie va clipi.
5. Curățați rezervorul de apă murdară.
6. După curățarea rezervorului de apă murdară, lumina roșie se stinge.
7. Inelul de lumină albastră se va aprinde.



Dacă se dorește repetarea procesului de autocurățare, vă rugăm să luați aparatul și să îl puneți din nou pe stația de depozitare. Etapele de mai sus trebuie parcurse în mod corespunzător.



Dacă dispozitivul este scos din priză după procesul de autocurățare, lumina de autocurățare și lumina roșie intermitentă se vor stinge. Funcția de autocurățare nu poate fi utilizată dacă scoateți din priză/închideți produsul din priză sau dacă scoateți produsul din stația de depozitare și îl puneți din nou pe stația sa.

4 Funcționarea



Atunci când este conectat din nou la priză în zilele următoare, dacă produsul se află pe stația de depozitare, lumina de autocurățare va clipi, iar procesul poate începe cu etapele de mai sus.



Atunci când este reconectat în ziua următoare și produsul se află pe stația de depozitare, lumina de autocurățare va clipi. Produsul nu trebuie să fie curățat din nou. Acesta poate fi utilizat din nou în mod regulat dacă este scos din stația de depozitare.

4.1.4. Curățarea rezervorului de murdărie



Etapa 1:
Apăsați pentru a scoate rezervorul de murdărie.

Etapa 2:
Scoateți capacul rezervorului de murdărie.

Vă rugăm să turnați reziduurile umede și să clătiți rezervorul.

Etapa 3:
Glișați pentru a deschide capacul și scoateți deșeurile uscate.

4 Funcționarea

4.1.5 Ghid de indicații

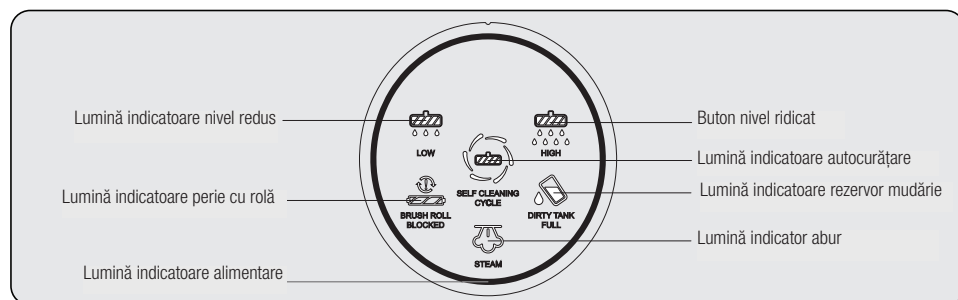

Lumină indicator nivel:

Lumina va rămâne aprinsă în alb atunci când este activată funcția de nivel ridicat/reduc.

Lumina indicatoare perie cu rolă:

Lumina va clipi în roșu de 5 ori și apoi se va stinge atunci când rola este blocată.

Lumină indicator alimentare:

Lumina va rămâne aprinsă în albastru atunci când este conectat cablul de alimentare.

Lumină indicatoare autocurățare:

Lumina clipește în alb atunci când funcția de autocurățare este activată.

Lumină indicator abur:

Lumina va rămâne aprinsă în alb atunci când este activată funcția de abur;
Observație: Atunci când funcția de abur este activată, funcția de spălare cu mopul se va opri automat.

Lumină indicator abur:

La 0-30 de secunde după pornirea aparatului, apăsați lung declanșatorul de abur, lumina aburului clipește; apoi lumina aburului luminează puternic.

Lumină indicatoare rezervor mudărie:

Lumina clipește în roșu atunci când rezervorul de praf este plin. Lumina luminează în roșu intermitent după ce s-a terminat autocurățarea. Lumina clipește în roșu atunci când rezervorul de praf este îndepărtat.

5 Curățarea și întreținerea

5.1 Curățarea periei

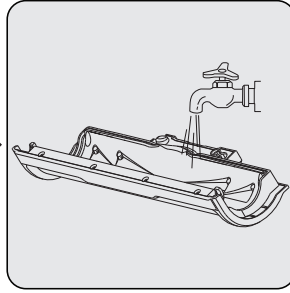
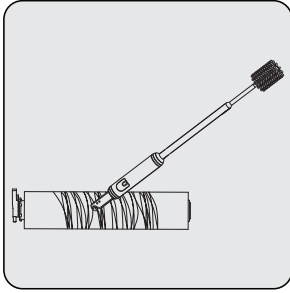

Se recomandă curățarea în profunzime a periei cu rolă după patru-cinci utilizări. Pentru a evita înfășurarea părului pe perie, vă rugăm să folosiți peria de curățare multifuncțională. Se recomandă să așezați peria cu rolă într-un loc aerisit pentru a se usca.

Vă rugăm să clătiți capacul periei cu rolă atunci când este cazul



Peria cu rolă și filtrul trebuie să fie uscate după ce au fost curățate.



Pentru o utilizare mai bună, se recomandă înlocuirea periei cu rolă la fiecare 2-3 luni (în funcție de frecvența zilnică de utilizare).

5.2 Curățarea filtrului

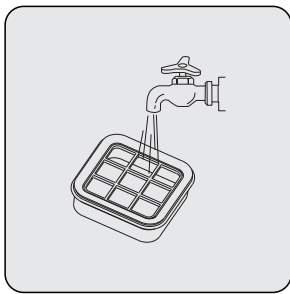

Vă rugăm să scoateți filtrul și să îl clătiți pentru a evita blocarea orificiului de evacuare a aerului.

5 Curățarea și întreținerea



Pentru o utilizare mai bună, se recomandă înlocuirea filtrului la fiecare 2-3 luni (în funcție de frecvența zilnică de utilizare).

5.3 Curățarea stației de depozitare

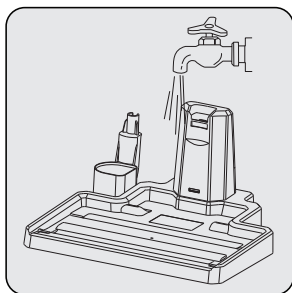

Vă rugăm să clătiți stația după fiecare utilizare.

5.4 Ghid de înlocuire a filtrului

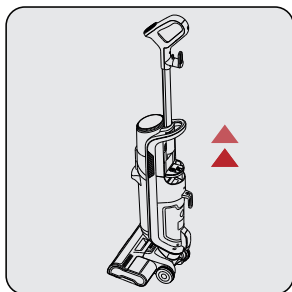

Pentru a preveni blocarea orificiului de evacuare a aburului cauzată de calitatea dură a apei, acest aparat are încorporat un filtru schimbător de ioni. Cu ajutorul metodei de schimb de ioni, înlocuirea eficientă a apei cu calciu, magneziu și alte molecule de apă dură, dedurizarea apei. Vă rugăm să scoateți rezervorul de apă și să înlocuiți filtrul.

5 Curățarea și întreținerea



Pentru o utilizare mai bună, se recomandă înlocuirea filtrului la fiecare 2-3 luni (în funcție de frecvența zilnică de utilizare).

5.5 Ghid pentru depozitarea de zi cu zi

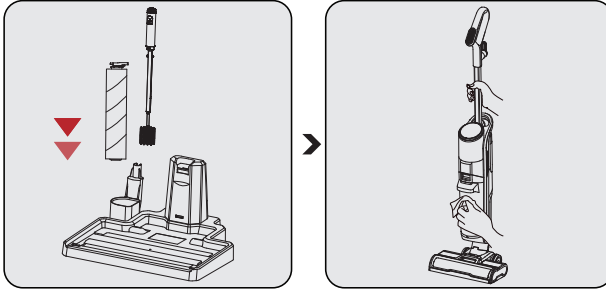

După curățarea zilnică, vă rugăm să scoateți peria cu rolă și accesoriile și să le așezați în pozițiile specificate în stația de depozitare.

Vă rugăm să închideți și să scoateți mai întâi aparatul din priză și să ștergeți corpul aparatului cu apă sau detergent neutru. Vă rugăm să nu lăsați apa să pătrundă în nicio componentă a aparatului.

Vă rugăm să depozitați aparatul într-un loc adecvat pentru a evita lumina directă a soarelui.

6 Probleme și remedieri

PROBLEMĂ	CAUZĂ POSIBILĂ	SOLUȚIE
Produsul nu funcționează	Cablul de alimentare nu este complet introdus în priză	Introduceți bine cablul în priză
	Peria cu role este blocată	Reporniți după ce ați curățat peria cu rolă
	Rezervor murdărie plin	Curățați rezervorul și puneți-l la loc pentru a reporni
Aspirație slăbită	Peria este încurcată cu păr și alte obiecte	Curățați peria și puneți-o la loc pentru a reporni.
	După eliminarea condițiilor de mai sus, situația nu se schimbă	Vă rugăm să contactați service-ul nostru post-vânzare pentru mentenanță
Zgomot anormal în timpul funcționării	Orificiul produsului de aspirare a prafului este blocat	Reporniți după ce ați curățat portul de aspirare a prafului
	După eliminarea condițiilor de mai sus, situația nu se schimbă	Vă rugăm să contactați echipa noastră de asistență post vânzare pentru mentenanță



ATENȚIE: Dacă produsul nu poate funcționa în mod normal în conformitate cu pașii de mai sus, vă rugăm să contactați departamentul nostru de service post-vânzare pentru asistență.



CERTIFICAT DE GARANȚIE

Tensiune de alimentare/frecvență: 220-240V~, 50-60Hz

Importator: ARCTIC S.A., Găești, Dâmbovița, str. 13 Decembrie nr. 210, email: office@arctic.ro

TIP: Aspirator Fier /Stație de călcat Radiator electric
 Aerotermă Ventilator Sterilizator UV
 Convecteur electric

Model / Serie:.....

VÂNZĂTOR

Nr. factură:.....Data:

Vânzător (firma, localitatea):

CUMPĂRĂTOR

NumeLocalitatea

Str.Nr.BlocSc.Et.Ap.

Județ TelefonE-mail

S-a efectuat proba de funcționare a aparatului, s-a prezentat modul de folosire, s-au predat instrucțiunile de utilizare și toate accesoriile. Am primit aparatul în perfectă stare de funcționare.

Stimați clienți,

La cumpărare vă recomandăm să solicitați efectuarea probei de funcționare și să verificați existența instrucțiunilor de utilizare și a accesoriilor.

Pentru a putea beneficia de toate avantajele produselor și serviciilor noastre vă rugăm:

- să citiți cu atenție și să respectați recomandările prezentate în "Instrucțiunile de utilizare".

- să păstrați cu grijă acest certificat pentru a-l putea prezenta (împună cu documentul fiscal de achiziție), personalului SERVICE ARCTIC, la orice sesizare efectuată în perioada de garanție.

Vă mulțumim că ați optat pentru cumpărarea unui produs Beko!

Garanția legală de conformitate

Durata medie de utilizare a produsului este de 5 ani!

Perioada de garanție legală de conformitate este de 2 ani de la livrarea produsului*,

*prin „produs” se înțelege „bun” conform OUG nr. 140/2021¹

Perioada de garanție legală de conformitate pentru conținutul digital sau serviciul digital în cazul bunurilor cu elemente digitale pentru care contractul de vânzare-cumpărare prevede furnizarea continuă de conținut digital sau a serviciului digital pe durată determinată este de:

a) 2 ani de la livrare, respectiv de la livrarea bunului - pentru produse cu durata medie de utilizare de 5 ani (art. 9 (3) din OUG nr. 140/2021);

b) 5 ani de la livrare, respectiv de la livrarea bunului - pentru produse cu durata medie de utilizare mai mare de 5 ani (art. 9 (3) din OUG nr. 140/2021);

c) Pe tot parcursul perioadei de furnizare a conținutului / serviciului digital - pentru furnizare continuă a conținutului / serviciului digital pe o perioadă mai mare de 5 ani (art. 9 (4) din OUG nr. 140/2021).

¹Ordonanță de urgență 140/2021 privind anumite aspecte referitoare la contractele de vânzare de bunuri



Service-ul acestui produs este asigurat de ARCTIC S.A. cu sediul în Găești, Dâmbovița, str. 13 Decembrie nr. 210. • *9010 • www.arctic.ro • www.beko.ro • e-mail: service@arctic.ro
Program Call Center: Luni - Vineri 08:30 - 20:00; Sâmbătă 08:30 - 17:00



Remedii incluse în garanția legală de conformitate conform OUG nr. 140/2021
(vă rugăm să aveți în vedere prevederile de mai jos)

ARCTIC garantează toate drepturile legale prevăzute de OUG nr. 140/2021 în beneficiul consumatorilor cu privire la garanția legală de conformitate. Dispozițiile prezentului certificat de garanție legală de conformitate se completează, în mod corespunzător, cu dispozițiile OUG nr. 140/2021.

În caz de neconformitate, consumatorul are dreptul de a beneficia de aducerea în conformitate a bunurilor, de a beneficia de o reducere proporțională a prețului sau de a obține încetarea contractului, în condițiile legii - art. 11 (1).

Consumatorii pot să opteze pentru o anumită măsură corectivă în cazul în care neconformitatea bunurilor este constatată la scurt timp după livrare, fără a depăși 30 de zile calendaristice - art. 11 (7).

Pentru ca bunurile să fie aduse în conformitate, consumatorul poate opta între reparație și înlocuire, cu excepția cazului în care măsura corectivă aleasă ar fi imposibilă sau, în comparație cu cealaltă măsură corectivă disponibilă, ar impune vânzătorului costuri care ar fi disproportionale, luând în considerare toate circumstanțele (ex. valoarea bunurilor în cazul în care nu ar fi existat neconformitatea, gravitatea neconformității sau dacă măsura corectivă alternativă ar putea fi executată fără vreun inconvenient semnificativ pentru consumator) - art. 11 (2).

Instalarea incorectă a bunurilor (art. 7).

Orice neconformitate cauzată de instalarea incorectă a bunurilor este considerată ca reprezentând o neconformitate a bunurilor, în oricare din următoarele situații:

- a) instalarea face parte din contractul de vânzare și a fost realizată de vânzător sau sub răspunderea vânzătorului;
- b) instalarea, destinată să fie realizată de consumator, a fost realizată de acesta și instalarea incorectă s-a datorat unor deficiențe în instrucțiunile de instalare furnizate de vânzător sau, în cazul bunurilor cu elemente digitale, de către vânzătorul sau furnizorul conținutului digital sau al serviciului digital.

Proba neconformității.

Orice neconformitate care este constatată în termen de un an de la data la care bunurile (inclusiv cele cu elemente digitale) au fost livrate este prezumată a fi existat deja în momentul livrării bunurilor până la proba contrarie sau cu excepția cazului în care această prezumție este incompatibilă cu natura bunurilor sau cu natura neconformității - art. 10 (1).

În cazul bunurilor cu elemente digitale pentru care contractul de vânzare prevede furnizarea continuă de conținut digital sau de servicii digitale pentru o anumită perioadă, sarcina probei cu privire la conformitatea conținutului digital sau a serviciului digital pe parcursul perioadelor de garanție legală îi revine vânzătorului în cazul unei neconformități care este constatată pe parcursul acestei perioade - art. 10 (3).

Remediere prin reparație.

În cazul în care neconformitatea este remediată prin reparație, termenele de garanție legală se prelungesc cu timpul de nefuncționare a bunului, din momentul la care a fost adusă la cunoștința vânzătorului lipsa de conformitate până la predarea efectivă a bunului în stare de utilizare normală către consumator - art. 12 (6).

Remediere prin înlocuire.

În cazul în care neconformitatea este remediată prin înlocuire, pentru bunurile care înlocuiesc bunurile neconforme, termenele legale de garanție pentru produsul înlocuit încep să curgă de la data înlocuirii cu noul produs - art. 12 (7).

Reducerea prețului și încetarea contractului.

Consumatorul are dreptul fie să obțină o reducere proporțională a prețului în conformitate cu legea, fie să obțină încetarea contractului de vânzare în condițiile legii, în oricare dintre următoarele cazuri - art. 11(4):

- a) vânzătorul nu a finalizat reparația sau înlocuirea sau, după caz, nu a finalizat reparația sau înlocuirea potrivit prevederilor legii sau vânzătorul a refuzat să aducă în conformitate bunurile potrivit prevederilor legii;
- b) se constată o neconformitate, în pofida eforturilor vânzătorului de a o remedia;
- c) neconformitatea este de o asemenea gravitate încât justifică o reducere de preț sau dreptul la încetarea imediată a contractului de vânzare;
- d) vânzătorul a declarat că nu va aduce bunurile în conformitate într-un termen rezonabil sau fără inconveniente semnificative pentru consumator ori acest lucru reiese clar din circumstanțele cazului.

Consumatorul are dreptul de a suspenda plata unei părți restante din prețul bunurilor sau a unei părți a acesteia până în momentul în care vânzătorul își va fi îndeplinit obligațiile care îi revin în temeiul legii - art. 11(6). Reducerea de preț este proporțională cu diminuarea valorii bunurilor primite de consumator în comparație cu valoarea pe care bunurile ar avea-o dacă ar fi în conformitate - art.13.

Încetarea contractului:

- a) nu poate fi solicitată dacă vânzătorul dovedește că neconformitatea este minoră;
- b) poate fi solicitată pentru totalitatea bunurilor achiziționate și livrate, deși motivul de încetare vizează doar anumite bunuri, în cazul în care consumatorului nu i se poate pretinde în mod rezonabil să accepte să păstreze numai bunurile conforme;
- c) determină obligația consumatorului de a returna vânzătorului bunurile, pe cheltuiala vânzătorului;
- d) determină obligația vânzătorului de a rambursa consumatorului prețul plătit pentru bunuri la primirea bunurilor sau a unei dovezii prezentate de consumator că bunurile au fost returnate; vânzătorul va folosi aceleași modalități de plată ca și cele folosite de consumator pentru tranzacția inițială, cu excepția cazului în care consumatorul a fost de acord cu o altă modalitate de plată și cu condiția de a nu cădea în sarcina consumatorului plata de comisioane în urma rambursării.

Garanția legală pentru vicii ascuns este aplicabilă în condițiile legii, conform OG nr. 21/1992 (revizia 2) privind protecția consumatorului, OUG nr. 140/2021 și Codului Civil. Vicii ascuns reprezintă deficiența calitativă a unui produs livrat sau a unui serviciu prestat care nu a fost cunoscută și nici nu putea fi cunoscută de către consumator prin mijloacele obișnuite de verificare.



Service-ul acestui produs este asigurat de ARCTIC S.A. cu sediul în Găești, Dâmbovița, str. 13 Decembrie nr. 210. • *9010 • www.arctic.ro • www.beko.ro • e-mail: service@arctic.ro
Program Call Center: Luni - Vineri 08:30 - 20:00; Sâmbătă 08:30 - 17:00

UNITĂȚILE SERVICE ALE ARCTIC S.A. EXECUTĂ REPARAȚII ÎN TERMENUL DE GARANȚIE ȘI ÎN AFARA ACESTUIA

Nr. crt.	Data Reclamației	Data primirii în reparație	Reparat			Efectuarea verificării				
			Programat	Data ridicării aparatului	Cauza întârzierii		Reparația curentă și/sau componenta înlocuită	Prelungirea termenului de garanție	SERVICE	CLIENT

CONDIȚII SUPPLEMENTARE DE GARANȚIE LEGALĂ DE CONFORMITATE:

Pentru orice defecțiune apărută în perioada de garanție legală, apelată la vânzător (respectiv, prin magazinul de unde a fost achiziționat produsul sau direct prin Call Center Arctic) Prelungirea termenului de garanție se va înscrive în certificatul de garanție de către unitatea SERVICE care a efectuat reparația. Garanția acoperă repararea și/sau înlocuirea pieselor constatate ca neconforme în sensul OUG nr.140/2021. (necauzate de consumator) de către tehnicienii Service Arctic.

Termenul de realizare a operațiilor de reparare, înlocuire sau întreținere este de 15 zile calendaristice de la data la care cumpărătorul a sesizat lipsa de conformitate către vânzător (respectiv, prin magazinul de unde a achiziționat produsul sau direct prin Call Center Arctic).

Reparațiile / înlocuirile se efectuează cu respectarea următoarelor condiții - art. 12(1)-(5) din OUG nr. 140/2021:

- fără costuri și fără vreun inconvenient semnificativ pentru consumator, fiindă se amă de natura bunurilor și de scopul pentru care consumatorul a solicitat bunurile în cauză;
- consumatorul pune bunurile la dispoziția vânzătorului, iar vânzătorul preia bunurile înlocuite pe propria cheie; și
- obligăția de a rapora sau înlocui bunurile include, după caz, demontarea bunurilor neconforme și instalarea bunurilor de înlocuire sau a bunurilor reparate sau suportarea costurilor aferente demontării și instalării;
- consumatorul nu este obligat să plătească pentru utilizarea normală a bunurilor înlocuite în perioada care a precedat înlocuirea acestora.

Reclamațiile referitoare la aspectele prevăzute mai jos, se rezolvă numai contra cost:

- piesele și accesoriile care prezintă lovituri, zgârieturi, spărături sau deformări din vina exclusivă a consumatorului.

PRODUSUL NU BENEFICIAZĂ DE GARANȚIE LEGALĂ DE CONFORMITATE ÎN URMĂTOARELE CAZURI:

- Nu au fost respectate instrucțiunile de transport, manipulare, instalare, utilizare și întreținere, prescrite.
- Subansamblurile și accesoriile casabile care se deteriorează în timpul transportului vor fi înlocuite de vânzător (în cazul în care transportul e asigurat de vânzător sau sub responsabilitatea acestuia).
- Garanția nu se acordă subansamblelor și accesoriilor casabile ale produselor care suferă deteriorări din vina exclusivă a consumatorului.
- Tensiunea de alimentare are valori care nu se încadrează în limitele prevăzute de standarde (SR EN 50160).
- Instalația electrică a utilizatorului prezintă improvizații sau neconformități.
- Produsul a fost folosit în alte scopuri decât cel pentru care a fost proiectat.
- Produsul a suportat intervenții (reparații, modificări) din partea unor persoane neautorizate de producător.

Drepturile consumatorului sunt cele prevăzute în OUG nr. 140/2021 și OG 21/1992 (republicată).

În cadrul acestui proces, Arctic vă prelucrează date cu caracter personal, cu respectarea legilor aplicabile privind confidențialitatea și protecția datelor. Pentru informații complete despre modul în care vă prelucreăm datele, precum și despre drepturile dumneavoastră, vă rugăm să consultați secțiunea "Protecția datelor personale", accesând site-ul nostru la adresa <https://www.beko.ro/>.

Najpre pročitate ovaj priručnik!

Poštovani kupci,

Zahvaljujemo vam što ste odabrali proizvod Beko kompanije. Želimo da postignete optimalnu efikasnost ovog visokokvalitetnog proizvoda koji je proizveden uz primenu vrhunske tehnologije. Obavezno je pročitati i potpuno razumeti ovaj vodič i dodatnu dokumentaciju pre upotrebe, i isti čuvati za naknadne upute. Ne odvajajte ovaj vodič od jedinice ako želite da je predate nekom drugom licu. Pridržavajte se svih upozorenja i informacija datim ovde i sledite uputstva.

Simboli i njihova značenja

Dole navedeni simboli su upotrebljeni u ovom vodiču:



Važne informacije i preporuke u vezi s korišćenjem uređaja.



OPREZ: Upozorenja na lične povrede ili oštećenje imovine.



RECIKLIRANI PAPIR I
PAPIR ZA RECIKLAŽU

1 Važna uputstva u vezi sa bezbednošću i zaštitom životne sredine

1.1 Opšta bezbednost

Da biste smanjili rizik od požara, strujnog udara ili povreda, sledite ove zahteve:

- Uređaje mogu da koriste svi sa nepotpuno razvijenim telesnim, čulnim ili mentalnim sposobnostima, kao i osobe koje nemaju dovoljno potrebnog iskustva i znanja sve dok su pod nadzorom ili im se daju uputstva u pogledu bezbedne upotrebe i dok shvataju rizike koji su obuhvaćeni upotrebom proizvoda. Deca ne smeju da se igraju uređajem.
- Čuvajte uređaj u zatvorenom prostoru kako ne bi bio mokar;
- Nemojte uranjati mašinu u vodu ili druge tečnosti;
- Nemojte koristiti uređaj mokrim rukama;
- Nemojte koristiti uređaj Ako padne, pokvari se ili padne u vodu, pošaljite uređaj u ovlašćeni servisni centar na popravku;
- Nemojte koristiti uređaj ako su kabl za napajanje ili utikač oštećeni;
- Pažljivo izvucite kabl;
- Nemojte oštetiti kabl za napajanje: Nemojte podizati uređaj sa kablom za napajanje, stezati kabl za napajanje, niti povlačiti kabl za napajanje do oštre ivice ili ugla. Nemojte koristiti uređaj preko kabla za napajanje. Držite kablove dalje od zagrejanih površina;
- Nemojte koristiti produžne kablove. Utikač treba direktno ukopčati u utičnicu;
- Nemojte blokirati ulaz u uređaj kako biste izbegli ograničavanje protoka vazduha;

1 Važna uputstva u vezi sa bezbednošću i zaštitom životne sredine

- Nemojte koristiti uređaj kada je ulaz blokiran; držite kosu, široku odeću, prste ili bilo koji deo tela dalje od ulaza kako biste izbegli rizik od opasnosti;
- Nemojte čistiti ništa što gori ili dimi, kao što su cigarete, šibice ili vrući pepeo;
- Nemojte čistiti zapaljive supstance, kao što su tečnost za upaljač, benzin ili kerozin, ili u slučaju eksplozivne tečnosti ili pare;
- Nemojte čistiti boje, razređivače boje, neke materijale otporne na moljce ili pare koje oslobađaju zapaljive prljave ili druge eksplozivne ili otrovne pare;
- Ne čistite nikakve otrovne tvari, kao što su hlor izbeljivač, amonijak, sredstvo za cevi ili benzin;
- Nemojte koristiti uređaj u bilo koju drugu svrhu koja nije navedena u ovom priručniku;
- Koristite samo pribor koji preporučuje proizvođač. Korišćenje delova koje nije isporučio ili prodao proizvođač može uzrokovati požar, strujni udar ili povredu;
- Koristite službeni kabl za napajanje;
- Koristite standardnu strujnu utičnicu (220-240 V~50-60 Hz);
- Izbegavajte prljavštinu, dlačice, dlake i druge materijale koji se nakupljaju na ulazu;
- Pažljivo očistite stepenike;
- Ako je kabl za napajanje oštećen, mora ga zameniti službeno odeljenje za održavanje na strani proizvođača;
- Obavezno izvucite utikač nakon upotrebe ili održavanja;

1 Važna uputstva u vezi sa bezbednošću i zaštitom životne sredine

- Vodite računa da pravilno postavite rezervoar za vodu i rolnu četke;
- Nemojte koristiti ili čuvati uređaj u neprikladnim uslovima, kao što su visoka temperatura ili niska vlažnost. Čuvajte uređaj na ventilisanom mestu kako biste izbegli direktnu sunčevu svetlost;
- Držite decu podalje od uređaja kada je uređaj uključen ili se hladi;
- Imajte na umu četku za podno grijanje;
- Nemojte prskati paru direktno na ljude, životinje ili električnu opremu;
- Nemojte čistiti kožu, navoštene nameštaj ili podove, sintetička vlakna, somot ili druge osetljive materijale i materijale osetljive na paru;
- Nemojte koristiti paru direktno prema drugim uređajima sa električnim komponentama, kao što je peć.
- Utikač se mora izvaditi iz utičnice pre čišćenja ili održavanja uređaja.
- Držite prste, kosu i široku odeću od pokretnih delova i otvora dok koristite proizvod.
- Deca treba da budu pod nadzorom kako bi se osiguralo da se ne igraju sa uređajem.
- Aparat se ne sme koristiti ako je pao, ako ima vidljivih znakova oštećenja ili ako curi; - Držite uređaj van domašaja dece kada je pod naponom ili se hladi.
- Aparat se mora isključiti iz struje nakon upotrebe i prije obavljanja korisničkog održavanja na uređaju.

1 Važna uputstva u vezi sa bezbednošću i zaštitom životne sredine

- Tečnost ili para se ne smeju usmeravati prema opremi koja sadrži električne komponente, kao što je unutrašnjost pećnice.
- **UPOZORENJE:** Opasnost od opekotina.
- Može doći do opasnosti ako aparat pređe preko kabla za napajanje.
- Utikač se mora izvaditi iz utičnice pre čišćenja ili održavanja uređaja.
- - Ako dođe do oštećenja kabla za napajanje, mora ga zameniti proizvođač ili njegov predstavnik ili slična kvalifikovana osoba da bi se izbegla opasnost.

1.2 Usaglašenost sa WEEE direktivom i odlaganje otpada



Ovaj proizvod je usaglašen sa WEEE direktivom Evropske unije (2012/19/EU). Ovaj proizvod nosi simbol klasifikacije za odlaganje električne i elektronske opreme

(WEEE).

Ovaj simbol označava da se ovaj proizvod ne sme odlagati zajedno s ostalim kućnim otpadom na kraju njegovog radnog veka. Korišćeni aparat mora se vratiti na službeno mesto za sakupljanje za recikliranje električnih i elektronskih uređaja. Da biste pronašli ove sisteme za sakupljanje, obratite se lokalnim nadležnim telima ili prodavcu gde je proizvod kupljen. Svako domaćinstvo ima važnu ulogu u vraćanju i recikliranju starih uređaja. Odgovarajuće odlaganje korišćenog uređaja pomaže u sprečavanju potencijalnih negativnih posledica po životnu sredinu i zdravlje ljudi.

1.3 Informacije o pakovanju



Ambalažni materijali ovog proizvoda su napravljeni od materijala koji mogu da se recikliraju u skladu sa nacionalnim propisima o zaštiti životne sredine. Ne bacajte materijal pakovanja zajedno sa kućnim ili drugim otpadom. Odnosite ih do sabirnih centara za ambalažu koji su određeni od strane lokalnih vlasti.

1.4 Radnje koje treba preduzeti za uštedu energije

- Kako biste izbegli suvišnu potrošnju energije dok koristite uređaj, podesite nivoe brzine uskladu sa podom koji čistite.
- U normalnim uslovima, niske brzine se koriste za čišćenje tvrdih podova, zavesa i sofa, a visoke brzine se koriste za čišćenje tepiha.

1.5 Usaglašenost sa RoHS direktivom

Proizvod koji ste kupili u saglasnosti je sa RoHS Direktivom Evropske unije (2011/65/EU). On ne sadrži štetne i zabranjene materijale navedene u Direktivi.

2 Pregled

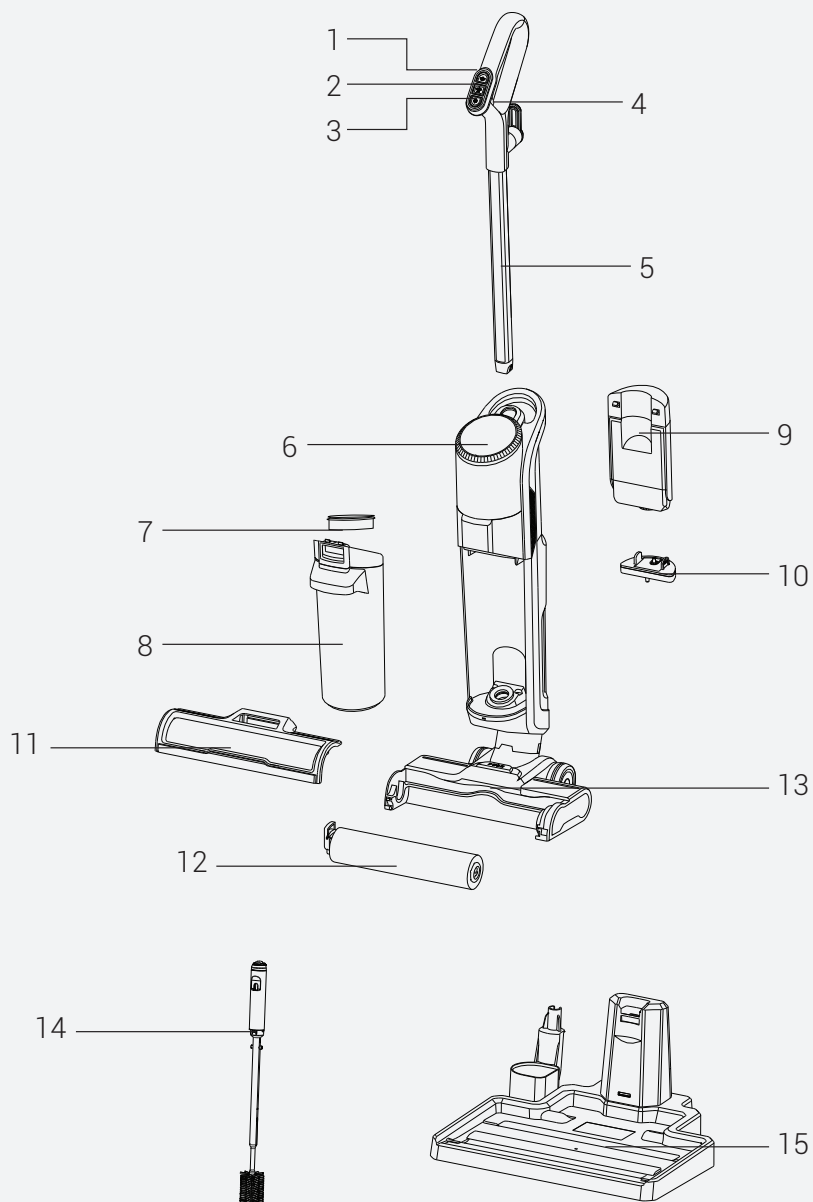

2 Pregled

2.1 Kontrole i komponente

1. Dugme za uključivanje/isključivanje
2. Dugme moda za sušenje
3. Dugme za podešavanje mokrog nivoa (min-max)
4. Aktivator pare
5. Ručka
6. LED ekran + Samočišćeći na dodir
7. Cediilo prljavog rezervoara
8. Prljavi rezervoar
9. Rezervoar za svežu vodu
10. Filtracija rezervoara za svežu vodu
11. Poklopac valjka četke
12. Valjak četke
13. Četka za pod
14. Višenamenska četka za čišćenje
15. Stanica za skladištenje

2.2 Tehnički podaci

Nominalna ulazna snaga : 1800 W

Ulazna jačina: 220-240V~ 50-60Hz

Vodootporan: IPX 4

Kapacitet rezervoara za svežu vodu:
550 ml

Kapacitet rezervoara za prljavu vodu: 480 ml

2.3 Karakteristike proizvoda

Ovaj uređaj sadrži četiri funkcije: Čišćenje parom; Usisavanje; Čišćenje i Samočišćenje.

2.3.1 Čišćenje podnih površina

Proizvod je opremljen rezervoarom za svežu vodu, rezervoarom za prljavštinu, valjkom četke, motorima i drugim

funkcionalnim modulima. Voda pumpa na valjak četke, a motor ga pokreće tako da se okreće velikom brzinom kako bi očistio površine. Nakon čišćenja, prljavština se recikluje u rezervoaru za prljavštinu uz pomoć usisnog motora. Tokom procesa čišćenja, funkcija prskanja vode može se isključiti u skladu sa zahtevima čišćenja kako bi se postigla i suva i mokra upotreba. Istovremeno može uključiti i paru visoke temperature tokom procesa čišćenja kako bi se postiglo dubinsko čišćenje.

2.4 Predstavljanje proizvoda

- "☺" Dugme za uključivanje/isključivanje: Pritisnite da biste uključili funkciju vakuuma, a funkcija raspršivanja vode niskog nivoa se automatski pokreće u isto vreme. Pritisnite ponovo da isključite navedene funkcije;
- "☹" Dugme niskog nivoa: Kada je uključeno, pritisnite da isključite funkciju prskanja vode, pritisnite ponovo da uključite funkciju;
- "☹" Dugme visokog nivoa: Kada je uključeno, lagano pritisnite da otvorite funkciju prskanja vode na visokom nivou i pritisnite da isključite funkciju;
- "☹" Aktivator pare: Kada je uključeno, držite okidač da biste uvek uključili funkciju pare, otpustite aktivator da biste isključili funkciju; *Pričekajte 30 sekundi za zagrevanje parom, funkcija pare se neće pokrenuti kada zagrevanje nije završeno.
- "☹" Dugme za samočišćenje: Postavite uređaj na stanicu nakon upotrebe, pritisnite samočišćenje da biste uključili funkciju samočišćenja.

Vrednosti date na uređaju ili pratećoj dokumentaciji su laboratorijska očitavanja u skladu sa odgovarajućim standardima. Ove vrednosti mogu da se razlikuju u zavisnosti od korišćenja i ambijentalnih uslova.

3 Instalacija

3.1 Instalacija ručke

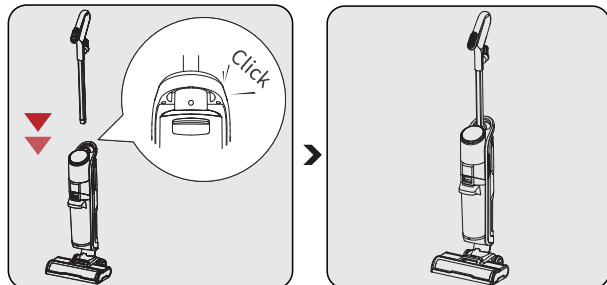

Umetnite ručku u telo vertikalno.

Sastavljanje će završiti nakon što se čuje „klik“.

		<p>Da biste uklonili ručku, pritisnite izbočinu na dnu ručke i povucite je prema gore.</p>
--	--	--

3.2 Instalacija rezervoara za čistu vodu

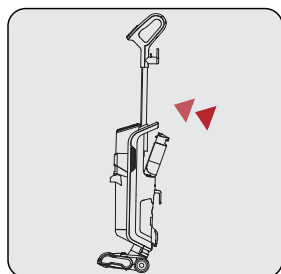

Ugradite rezervoar sveže vode u odgovarajući položaj. Sastavljanje će završiti nakon što se čuje „klik“.

3 Instalacija

3.3 Instalacija alata sa četkom

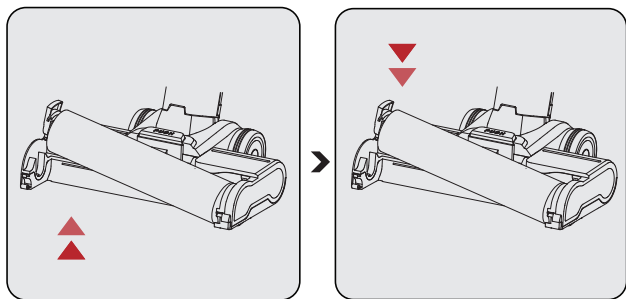

Uklanjanje:

Držite ručku valjka četke i izvucite je prema gore.

Instalacija:

Postavite valjak četke na osovinu, gurnite ga prema unutra i pritisnite prema dole. Sastavljanje će završiti nakon što se čuje „klik“.



Kada koristite četku na podu tepiha, preporučuje se da isključite funkciju prskanja vode.

3.4 Instalacija poklopca valjka četke

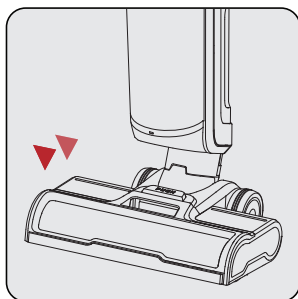

Umetnite poklopac u odgovarajući položaj komponente četke za pod u smeru. Sastavljanje nakon što se čuje „klik“.

4 Rad

4.1 Način rada

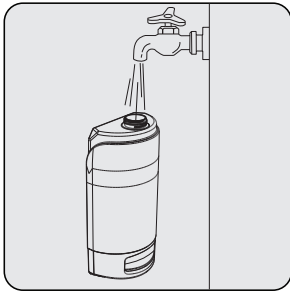

Ponovo punjenje vode:

Otvorite rezervoar sveže vode da dodate vodu.

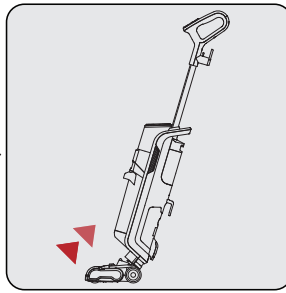

Uključeno:

Nagnite telo aparata i pritisnite dugme za uključivanje/isključivanje da biste uključili funkciju usisavanja, a funkcija raspršivanja vode niskog nivoa automatski će početi u isto vreme.

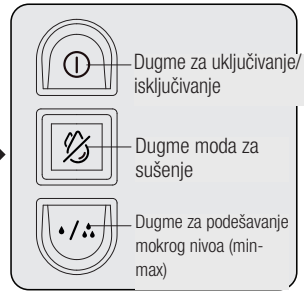

Podešavanje nivoa:

Podesite nivo prskanja vode u skladu sa stvarnim zahtevima za čišćenje.

4.1.1 Aktiviranje funkcije parnog čišćenja

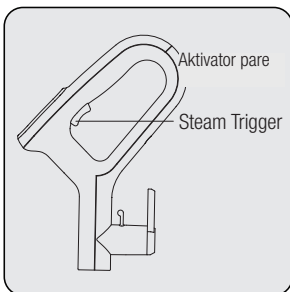

Omogućite ili onemogućite funkciju pare po potrebi.

4 Rad

4.1.2 Samočišćenje

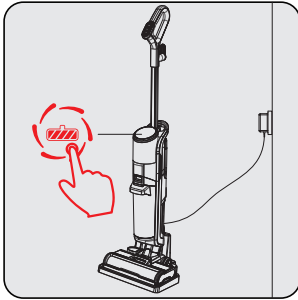

Postavite uređaj na stanicu, uključite i pritisnite prekidač za samočišćenje neko vreme, mašina će započeti samočišćenje. Nakon što je samočišćenje završeno, ispraznite rezervoar za prljavu vodu i izvucite kabl za napajanje.



Rezervoaru sveže vode treba dovoljno vode za samočišćenje.



Nakon samočišćenja, preporučuje se da se valjak četke osuši na ventilisanom mestu, kako ne bi uticalo na efekat čišćenja za sledeću upotrebu.

4.1.3 Mod samočišćenja:

1. Nakon što se čišćenje završi, isključite uređaj i stavite ga na stanicu za skladištenje
2. Dugme za samočišćenje automatski treperi.
3. Pritisnite dugme za samočišćenje (belo svetlo je uključeno i ne trepće) i proces će započeti.
4. Proces samočišćenja će biti završen, a crveno svetlo će treptati.
5. Očistite rezervoar za prljavu vodu.
6. Nakon čišćenja rezervoara za prljavu vodu, crveno svetlo se gasi.
7. Plavi svetlosni prsten će se uključiti.



Ako želite da se proces samočišćenja ponovi, uzmete uređaj i ponovo ga stavite na stanicu za skladištenje. Navedeni koraci moraju se izvršiti u skladu sa tim.



Ako se uređaj isključi nakon procesa samočišćenja, lampica samočišćenja i crveno trepćuće svetlo će se isključiti. Funkcija samočišćenja se ne može koristiti ako isključite/isključite proizvod ili uzmete proizvod iz skladišne stanice i ponovo ga stavite na stanicu.

4 Rad



Kada se sledećih dana ponovo uključi, ako je proizvod na svojoj stanici za skladištenje, lampica samočišćenja će treptati, a proces može početi sa gornjim koracima.



Kada se sledećeg dana ponovo priključi i proizvod je na stanici za skladištenje, lampica za samočišćenje će treptati. Proizvod se ne mora ponovo čistiti. Može se ponovo redovno koristiti ako se izvadi iz stanice za skladištenje.

4.1.4 Čišćenje rezervoara za prljavštinu



Korak 1:

Pritisnite da izvadite rezervoar za prljavštinu.

Korak 2:

Izvadite poklopac rezervoara za prljavštinu.

Izlijte mokri otpad i isperite rezervoar.

Korak 3:

Povucite da otvorite poklopac koji se nalazi na poklopcu i izbacite suvi otpad.

4 Rad

4.1.5 Vodič sa indicacijama

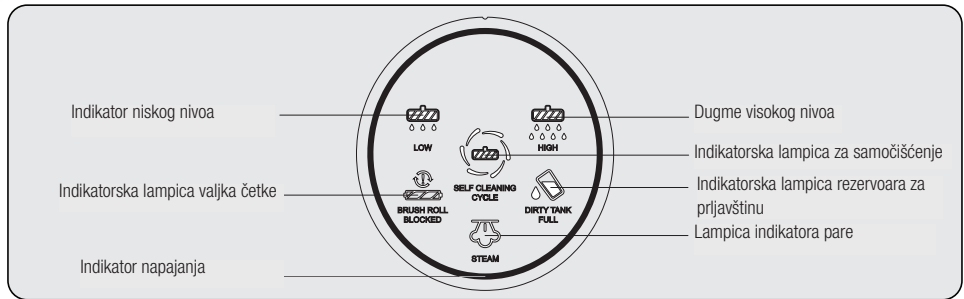

Indikator nivoa:

Svetlo će i dalje svetliti belo kada je uključena funkcija visokog/niskog nivoa.

Indikatorna lampica valjka četke:

Lampica će svijetliti crveno 5 puta, a zatim će se ugasi kada se valjak četke blokira.

Lampica indikatora napajanja:

Lampica i dalje svetli plavo kada je kabl za napajanje uključen.

Indikatorna lampica za samočišćenje:

Lampica treperi belo kada je uključena funkcija samočišćenja.

Indikator pare:

Lampica ostaje svetliti belo kada je uključena funkcija pare;

Napomena: Kada je funkcija pare uključena, funkcija brisanja će se automatski isključiti.

Indikator pare:

0-30 s nakon uključivanja, dugo pritisnite okidač za paru, lampica pare treperi; zatim parno svetlo dugo svetli.

Indikatorna lampica rezervoara za prljavštinu:

Lampica treperi crveno kada je rezervoar za prašinu pun. Lampica treperi crveno nakon što se samočišćenje završi. Lampica treperi crveno kada se izvadi spremnik za prašinu.

5 Čišćenje i održavanje

5.1 Čišćenje četke

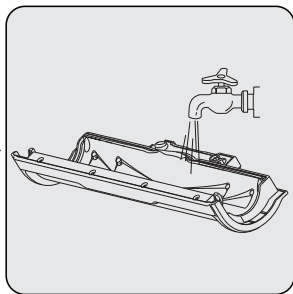
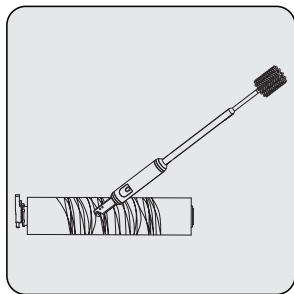

Preporučuje se dubinsko čišćenje valjka četke nakon upotrebe svakih četiri do pet puta. Kako biste izbegli omotavanje dlaka oko valjka četke, koristite višenamensku četku za čišćenje. Preporučljivo je staviti valjak četke na provetreno mesto da se osuši.

Po potrebi isperite poklopac valjka četke



Valjak četke i filter moraju se osušiti nakon čišćenja.



Za bolje korisničko iskustvo, preporučuje se zamena valjka četke svaka 2-3 meseca (prema dnevnoj učestalosti korišćenja).

5.2 Čišćenje filtera

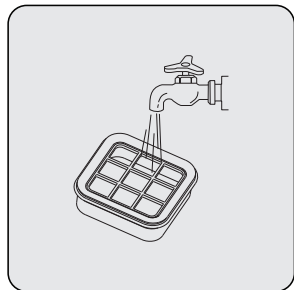

Izvadite filter i isperite ga kako biste izbegli blokadu izlaza vazduha

5 Čišćenje i održavanje



Za bolje korisničko iskustvo, preporučuje se zamena filtera svaka 2-3 meseca (prema dnevnoj učestalosti korišćenja).

5.3 Čišćenje stanice za skladištenje

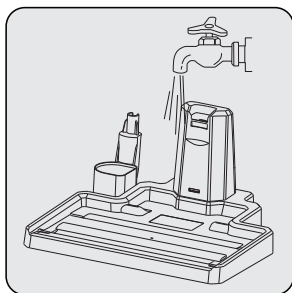

Ispirite stanicu nakon svake upotrebe.

5.4 Vodič za zamenu filtera

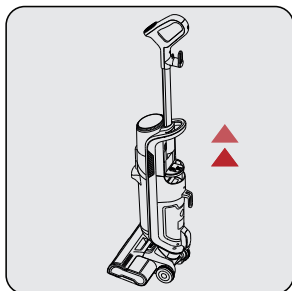

Kako bi se sprečilo začepljenje otvora za paru uzrokovano otvrdnjavanjem vode, ovaj uređaj ima ugrađen filter za jonsku izmenu. Metodom jonske izmene efikasna zamena vode, kalcijuma, magnezijuma i drugih molekula tvrde vode, omekšavanje vode. Izvadite rezervoar za vodu i zamenite filter.

5 Čišćenje i održavanje



Za bolje korisničko iskustvo, preporučuje se zamena filtera svaka 2-3 meseca (prema dnevnoj učestalosti korišćenja).

5.5 Vodič za dnevno skladištenje

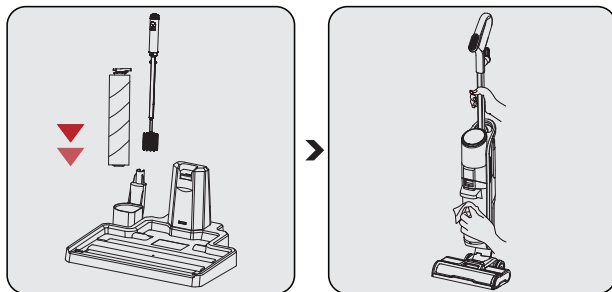

Nakon svakodnevnog čišćenja, izvadite valjak četke i pribor i stavite ih na propisane položaje stanice za skladištenje.

Prvo isključite i iskopčajte uređaj iz struje i obrišite telo uređaja vodom ili neutralnim deterdžentom. Nemojte dozvoliti da voda prođe u bilo koju komponentu uređaja.

Pohranite uređaj na odgovarajuće mesto kako biste izbegli direktnu sunčevu svetlost.

6 Problemi i rešenja

PROBLEM	MOGUĆI UZROK	REŠENJE
Proizvod ne radi	Kabl za napajanje nije potpuno priključen	Dobro priključite kabl
	Blokiranje valjka četke	Ponovo pokrenite nakon čišćenja valjka četke
	Pun rezervoar za prljavštinu	Očistite rezervoar i vratite ga nazad na ponovno pokretanje
Usis oslabljen	Valjak četke je zapetljan dlakama i drugim predmetima	Očistite valjak četke i vratite za ponovno pokretanje
	Nakon otklanjanja navedenih uslova, situacija ostaje ista	Kontaktirajte našu servisnu službu radi održavanja
Nenormalna buka tokom rada	Otvor za usisavanje prašine na proizvodu je blokiran	Ponovo pokrenite nakon čišćenja otvora za usisavanje prašine
	Nakon otklanjanja navedenih uslova, situacija ostaje ista	Kontaktirajte našu servisnu službu radi održavanja



OPREZ: Ako proizvod ne može normalno raditi u skladu sa navedenim koracima, kontaktirajte našu servisnu službu za pomoć.

Arçelik A.Ş. Karaağaç Caddesi No:2-6,
34445, Sötlüce / İSTANBUL / TÜRKİYE

www.beko.com