

beko

Stand Mixer

User Manual



HMM 62444 W

EN / DE / FR / ES / IT / PL / SL / CS / SR / SQ / MK / RO / RU / AR

CE EAC

01M-8911973200-3322-08

CONTENTS

ENGLISH	03-16
DEUTSCH	17-33
FRANÇAIS	34-47
ESPAÑOL	48-63
ITALIANO	64-79
POLSKI	80-96
SLOVENŠČINA	97-110
CZECH	111-124
СРБИН	125-138
SHQIPTARE	139-152
МАКЕДОНСКИ	153-168
ROMÂNĂ	169-186
RUSSIAN	187-207
ARABIC	01-14

Please read this guide first!

Dear Customer,

Thank you for choosing a BEKO product. We would like you to achieve the optimal efficiency from this high quality product which has been manufactured with state of the art technology. Please make sure you read and understand this guide and supplementary documentation fully before use and keep it as a reference. Include this guide with the unit if you hand it over to someone else. Observe all warnings and information herein and follow the instructions.

Symbols and their meanings

These symbols are used throughout this guide:

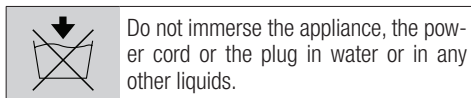
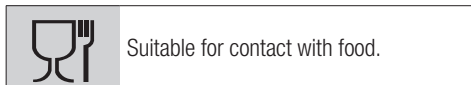

1 Important safety and environmental instructions

This section contains safety instructions to prevent hazards that can result in injury or property damage. Any warranty is void if these instructions are not followed.

1.1 General safety

- This appliance complies with the international safety standards.
- This appliance can be used by people who have limited physical, sensory or mental capacity or who do not have knowledge and experience, provided that they are supervised or they understand the instructions with regard to safe use of the product and potential dangers.
- This appliance is intended to be used in household and similar applications such as:
 - staff kitchen areas in shops, offices and other working environments,
 - farm houses, by clients in hotels, motels and other residential type environments,
 - bed and breakfast type environments

1 Important safety and environmental instructions

- This appliance cannot be used by children.
- Keep the appliance and the power cable out of the reach of children.
- Do not use it if the power cable or the appliance itself is damaged. Contact an authorised service.
- Unplug the appliance when left unattended, while installing/removing accessories or before cleaning.
- Only use the original parts or parts recommended by the manufacturer.
- Do not attempt to dismantle the appliance.
- Your mains power supply should comply with the information supplied on the rating plate of the appliance.
- Do not use the appliance with an extension cord.
- Do not pull the power cable when unplugging the appliance.
- Unplug the appliance before cleaning, disassembly, accessory replacement and wait for it to stop completely.
- Do not touch the plug of the appliance with damp or wet hands.

1 Important safety and environmental instructions

- Do not use the device for hot food.
- Remove bones and stones from food to prevent the the appliance from getting damaged.
- This appliance is not suitable for dry or hard foods.
- To prevent overheating, do not use whisking continuously for more than 10 minutes. Leave to cool for 5 minutes in between each 10 minutes of operation.
- To prevent overheating, do not use mixing with spirals continuously for more than 2 minutes. Leave to cool for 1 minute in between each 2 minutes of operation.
- Follow all warnings to prevent injuries due to incorrect use.
- After cleaning, dry the appliance and all parts before connecting it to mains supply and before attaching the parts.
- Before using the appliance for the first time, clean all parts carefully which come into contact with food. Please see full details in the “Cleaning ” section.

1 Important safety and environmental instructions

- Do not immerse the appliance, power cable, or power plug in water or any other liquids.
- Do not operate or place any part of this appliance or its parts on or near hot surfaces.
- If you keep the packaging materials, store them out of the reach of children.
- If you keep the packaging materials, store them out of the reach of children.

1.2 Compliance with the WEEE Regulations and Waste Disposal

This product complies with EU WEEE Directive (2012/19/EU). This product bears a classification symbol for waste electrical and electronic equipment (WEEE).



This symbol indicates that this product shall not be disposed with other household wastes at the end of its service life. Used device must be returned to official collection point for recycling of electrical and electronic devices. To find these collection systems please contact to your local authorities or retailer where the product was purchased. Each household performs important role in recovering and recycling of old appliance. Appropriate disposal of used appliance helps prevent potential negative consequences for the environment and human health.

1 Important safety and environmental instructions

1.3 Compliance with RoHS Directive

The product you have purchased complies with EU RoHS Directive (2011/65/EU). It does not contain harmful and prohibited materials specified in the Directive.

1.4 Packaging information



The product's packaging is made of recyclable materials, in accordance with the National Legislation. Do not dispose the packaging waste with the household waste or other wastes, dispose it to the packaging collection areas specified by local authorities.

1.5 What to do for energy saving

Follow the times recommended in the manual during use. Unplug the cord of appliance after use.

2 Your blender

2.1 Overview

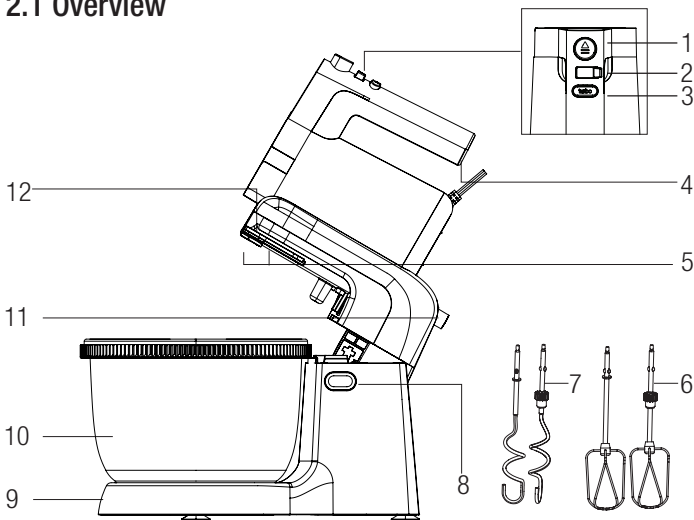

1. Accessory release switch
2. Speed control
3. Turbo button
4. Handle
5. Accessory slots for beaters and dough hooks
6. Beaters
7. Dough hooks
8. Housing opening/closing button
9. Stand

10. Mixing bowl
11. Mixer detaching button
12. Mixer housing

2.2 Technical Data

Voltage: 220-240 V~, 50-60 Hz

Power: 425 W

The rights to make technical and design changes are reserved.

The values provided with the appliance or its accompanying documents are laboratory readings in accordance with the respective standards. These values may differ depending on the use and ambient conditions.

2 Operation

2.1 Intended use

The appliance is intended for home use only, it is not suitable for professional use.

2.2 First operation

Clean the parts of the appliance before the first use.

2.3 Beater / Mixer

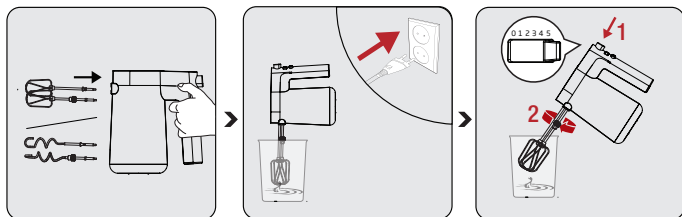

Insert beaters (6) or dough hooks (7) into the inlets for beater (5) or dough hook until they settle.

Plug in the power cord. Put the beaters (6) and the dough hooks (7) into the batter before turning on the stick blender.

Speed setting is between 1 and 4. Increase the speed starting from level 1.



- Do not use the beater and dough hooks together.
- Never press the accessory release switch (1) unless the speed control is on position 0 and the appliance is disconnected from the wall socket.



When mixing ingredients, start with a lower speed. Foods may spatter around if you start with high speed.

2 Operation

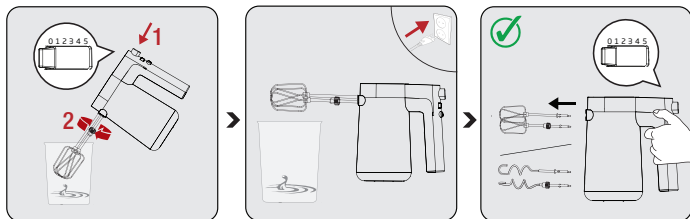

When the process is completed, leave the speed setting button at "0" position.

Wait until your appliance is completely stopped. Unplug and remove the beater/mixer accessories from the batter.

You can remove the beater and mixer accessories by pushing the accessory release button (3) when the power button is on "0" position.

2.3.1 Beaters



- Always use both beaters.
- Teflon coated containers may be scratched.
- Use it to beat liquid ingredients like cake batter, sauce, soup.

2.3.2 Dough Hooks



- Always use both dough hooks.
- Teflon coated containers may be scratched.
- Use it for dough dough.

2 Operation

2.4 TURBO button

Push and hold the TURBO button when you need sudden high speed, and unhold when you no longer need.



Do not use the TURBO feature for longer than 1 minute.

2.5 Maximum quantities and processing time

Food Type	Weight	Operation time	Speed adjustment
Maltose	100g	15 s	Turbo
Honey	600g (-7°C)		
Wheat flour	100 g		

2.6 Mixing on the stand



- When attaching the mixer to the housing, make sure that the whiskers and dough hooks are not attached.
- Do not place knife, metal spoon, fork and so on into bowl when operating.

2 Operation

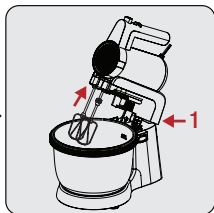
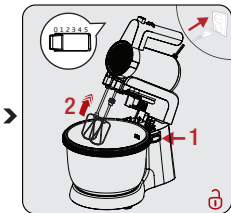
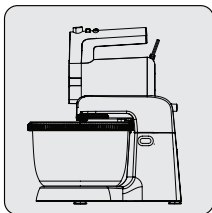

Start from the rear part of the mixer to place it into its housing.

- Click will be heard.

Press the housing opening button to lift the housing.

Put the ingredients into the mixing bowl. Fit the whisker/dough hook with double notches to the small accessory housing (5), and fit the whisker/dough hook with a single notch to the large accessory housing (5).

Press the housing opening button to close the housing downwards.

- Click will be heard.

Operate the appliance.

Once mixing/kneading is done, set the speed controller to "0" and unplug the appliance. Press the housing opening button to lift the housing.

i

- The max operation time per time shall not exceed 10 minutes, then have a rest for a appropriate time until your hand / stand mixer cooling between two consecutive cycles. When kneading yeast dough, we suggest that the speed selector should be at low speed firstly and then use high speed to achieve the best results.

2 Operation

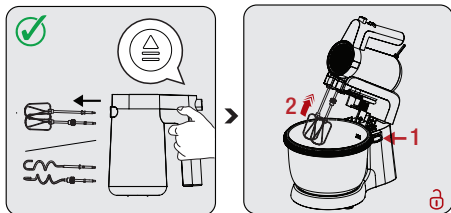

Grab the whiskers or kneading hooks by one hand and press the accessory detaching button.

Press the mixer detaching button to take out the mixer.

- For better results, use it for at least 200 ml mixtures.
- Beaters are for mixing egg white or mixing other liquid. Dough hooks are for kneading the dough.
- Beaters and dough hooks, the one with gear can only be inserted into the socket with graphics and the other one can only be inserted into the other socket. The two beaters and two dough hooks cannot be inserted in reverse.

i

4 Cleaning and maintenance

4.1 Cleaning



Do not use benzene, solvents, abrasive cleaners, metal objects or hard brushes to clean the appliance.

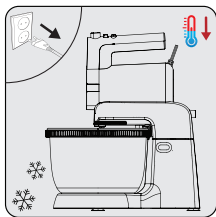

Turn the appliance off and disconnect it from the wall socket.

Let the appliance cool down completely.

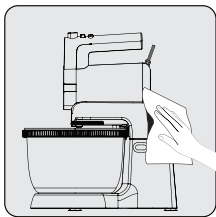

Use a damp and soft cloth to clean the outer surface of the appliance and the stand.

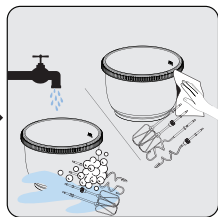

Use some dishwashing liquid and hot water to clean the whiskers (6), dough hooks (7) and the bowl. Then dry all parts thoroughly. Whiskers and dough hooks are dishwasher-safe.



Never put the appliance or power cord in water or any other liquids and never hold them under running water.



- Beaters and dough hooks are dishwasher-safe.
- Before using the appliance after cleaning, dry all parts carefully using a soft towel.

4 Cleaning and maintenance

4.2 Storage

- If you do not intend to use the appliance for a long time, store it carefully.
- Unplug the appliance before putting away.
- Store the appliance in a cool dry place.
- Store the appliance and its cord out of the reach of children.
- Store the power cord should be same as below picture.

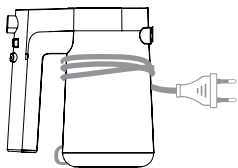

4.3 Transport and shipping

- During transport and shipping, carry the appliance with its original packaging. The packaging of the appliance will protect the appliance against physical damage.
- Do not put heavy objects on the appliance or its packaging. Otherwise the appliance may be damaged.
- If the appliance is dropped, the appliance may not operate or permanent damage may occur.

Bitte lesen Sie zuerst dieses Benutzerhandbuch!

Sehr geehrter Kunde,
Vielen Dank, dass Sie sich für ein BEKO-Produkt entschieden haben. Wir möchten, dass Sie mit diesem qualitativ hochwertigen Produkt, das nach dem neuesten Stand der Technik hergestellt wurde, die optimale Effizienz erreichen. Bitte stellen Sie sicher, dass Sie diesen Leitfaden und die ergänzende Dokumentation vor der Verwendung vollständig gelesen und verstanden haben, und bewahren Sie ihn als Referenz auf. Legen Sie diesen Leitfaden dem Gerät bei, wenn Sie es an eine andere Person weitergeben. Beachten Sie alle hierin enthaltenen Warnungen und Informationen und befolgen Sie die Anweisungen.

Symbole und ihre Bedeutungen

Diese Symbole werden in diesem Leitfaden durchgängig verwendet:

	Wichtige Informationen und Empfehlungen zum Gebrauch des Geräts.
	WARNUNG: Warnhinweise zu Personen- oder Sachschäden.
	Geeignet für den Kontakt mit Lebensmitteln.
	Tauchen Sie das Gerät, das Netzkabel oder den Netzstecker niemals in Wasser oder andere Flüssigkeiten.
	Schutzart gegen Stromschlag

1 Wichtige Sicherheits- und Umwelthinweise

Dieser Abschnitt enthält Sicherheitshinweise zur Vermeidung von Gefahren, die zu Verletzungen oder Sachschäden führen können.

Jede Garantie erlischt, wenn diese Anweisungen nicht befolgt werden.

1.1 Allgemeine Sicherheit

- Dieses Gerät entspricht den internationalen Sicherheitsstandards.
- Dieses Gerät kann von Personen mit eingeschränkten körperlichen, sensorischen oder geistigen Fähigkeiten oder ohne Wissen und Erfahrung verwendet werden, sofern sie beaufsichtigt werden oder die Anweisungen in Bezug auf die sichere Verwendung des Produkts und mögliche Gefahren verstehen.
- Dieses Gerät ist ausschließlich zur Verwendung in einem Haushalt und vergleichbaren Einrichtungen gedacht, darunter:
 - Personalküchenbereiche in Geschäften, Büros und anderen Arbeitsumgebungen,
 - in landwirtschaftlichen Betrieben und für den

1 Wichtige Sicherheits- und Umwelthinweise

Gebrauch von Gästen in Hotels, Motels und anderen wohnungsähnlichen Umgebungen,

- kleineren Pensionen oder vergleichbaren Einrichtungen

- Dieses Gerät darf nicht von Kindern verwendet werden.
- Bewahren Sie das Gerät und das Netzkabel außerhalb der Reichweite von Kindern auf.
- Verwenden Sie es nicht, wenn das Netzkabel oder das Gerät selbst beschädigt ist. Wenden Sie sich an einen autorisierten Dienst.
- Trennen Sie das Gerät vom Netz, wenn es unbeaufsichtigt ist, während Zubehörteile installiert/ entfernt werden oder vor der Reinigung.
- Verwenden Sie nur Originalteile oder Teile empfohlen von der Hersteller.
- Versuchen Sie nicht, das Gerät zu zerlegen.
- Ihr Netzteil sollte den Angaben auf dem Typenschild des Geräts entsprechen.
- Verwenden Sie das Gerät nicht mit einem Verlängerungskabel.

1 Wichtige Sicherheits- und Umwelthinweise

- Ziehen Sie nicht am Stromkabel, wenn das Gerät ausstecken.
- Trennen Sie das Gerät vom Netz, bevor Sie es reinigen, demontieren, Zubehör ersetzen und warten Sie, bis es vollständig stoppt.
- Berühren Sie den Stecker nicht, wenn Ihre Hände nass oder feucht sind.
- Verwenden Sie das Gerät nicht für warmes Essen.
- Entfernen Sie Knochen und Steine von Lebensmitteln, damit das Gerät nicht beschädigt wird.
- Dieses Gerät ist nicht für trockene oder harte Lebensmittel geeignet.
- Um eine Überhitzung zu vermeiden, schlagen Sie nicht länger als 10 Sekunden. Lassen Sie das Gerät zwischen jeweils 10 Minuten des Betriebs 5 Minuten lang abkühlen.
- Um eine Überhitzung zu vermeiden, mischen Sie nicht mit Spiralen länger als 2 Minuten. Lassen Sie das Gerät zwischen jeweils 2 Minuten des Betriebs 1 Minuten lang abkühlen.

1 Wichtige Sicherheits- und Umwelthinweise

- Befolgen Sie alle Warnhinweise, um Verletzungen aufgrund falscher Verwendung zu vermeiden.
- Trocknen Sie das Gerät und alle Teile nach der Reinigung, bevor Sie es an das Stromnetz anschließen und bevor Sie die Teile anschließen.
- Reinigen Sie vor dem ersten Gebrauch des Gerätes alle Teile, die mit Lebensmitteln in Berührung kommen, sorgfältig. Bitte beachten Sie die Details im Abschnitt „Reinigung“.
- Tauchen Sie das Gerät, das Netzkabel und den Netzstecker nicht in Wasser oder andere Flüssigkeiten ein.
- Betreiben oder platzieren Sie keine Teile dieses Geräts oder seiner Teile auf oder in der Nähe von heißen Oberflächen.
- Wenn Sie die Verpackung der Materialien behalten, lagern Sie diese aus dem Reichweite von Kindern.
- Wenn Sie die Verpackung der Materialien behalten, lagern Sie diese aus dem Reichweite von Kindern.

1 Wichtige Sicherheits- und Umwelthinweise

Informationen zur Entsorgung

1.2 Ihre Pflichten als Endnutzer



Dieses Produkt erfüllt die Vorgaben der EU-WEEE-Direktive (2012/19/ EU). Das Produkt wurde mit einem Klassifizierungssymbol für elektrische und elektronische Altgeräte (WEEE) gekennzeichnet.

Dieses Elektro- bzw. Elektronikgerät ist mit einer durchgestrichenen Abfalltonne auf Rädern gekennzeichnet. Das Gerät darf deshalb nur getrennt vom unsortierten Siedlungsabfall gesammelt und zurückgenommen werden. Es darf somit nicht in den Hausmüll gegeben werden. Das Gerät kann z.B. bei einer kommunalen Sammelstelle oder ggf. bei einem Vertreiber (siehe unten zu deren Rücknahmepflichten in Deutschland) abgegeben werden.

Das gilt auch für alle Bauteile, Unterbaugruppen und Verbrauchsmaterialien des zu entsorgenden Altgeräts.

Bevor das Altgerät entsorgt werden darf, müssen alle Altbatterien und Altakkumulatoren vom Altgerät getrennt werden, die nicht vom Altgerät umschlossen sind. Das gleiche gilt für Lampen, die zerstörungsfrei aus dem Altgerät entnommen werden können. Der Endnutzer ist zudem selbst dafür verantwortlich, personenbezogene Daten auf dem Altgerät zu löschen.

Die ordnungsgemäße Entsorgung gebrauchter Geräte trägt dazu bei, mögliche negative Folgen für die Umwelt und die menschliche Gesundheit zu vermeiden.

1 Wichtige Sicherheits- und Umwelthinweise

1.3 Hinweise zum Recycling



Helfen Sie mit, alle Materialien zu recyceln, die mit diesem Symbol gekennzeichnet sind. Entsorgen Sie solche Materialien, insbesondere Verpackungen, nicht im Hausmüll, sondern über die bereitgestellten Recyclingbehälter oder die entsprechenden örtlichen Sammelsysteme.

Recyceln Sie zum Umwelt - und Gesundheitsschutz elektrische und elektronische Geräte.

1.4 Rücknahmepflichten der Vertreiber

Wer auf mindestens 400 m² Verkaufsfläche Elektro- und Elektronikgeräte vertreibt oder diese gewerblich an Endnutzer abgibt, ist verpflichtet, bei Abgabe eines neuen Gerätes, ein Altgerät des Endnutzers der gleichen Geräteart, das im Wesentlichen die gleichen Funktionen wie das neue Gerät erfüllt, am Ort der Abgabe oder in unmittelbarer Nähe, unentgeltlich zurückzunehmen. Das gilt auch für Vertreiber von Lebensmitteln mit einer Gesamtverkaufsfläche von mindestens 800 m², die mehrmals im Kalenderjahr oder dauerhaft Elektro- und Elektronikgeräte anbieten und auf dem Markt bereitstellen. Solche Vertreiber müssen zudem auf Verlangen des Endnutzers Altgeräte, die in keiner äußeren Abmessung größer als 25 cm sind, (kleine Elektrogeräte) im Einzelhandelsgeschäft oder in unmittelbarer Nähe hierzu unentgeltlich zurückzunehmen; die Rücknahme darf in diesem Fall nicht an den Kauf eines Elektro- oder Elektronikgerätes verknüpft, kann aber auf drei Altgeräte pro Geräteart beschränkt werden.

Ort der Abgabe ist auch der private Haushalt, wenn das neue Elektro- oder Elektronikgerät dorthin geliefert wird; in diesem Fall ist die Abholung des Altgerätes für den Endnutzer kostenlos.

1 Wichtige Sicherheits- und Umwelthinweise

Die vorstehenden Pflichten gelten auch für den Vertrieb unter Verwendung von Fernkommunikationsmitteln, wenn die Vertreiber Lager- und Versandflächen für Elektro- und Elektronikgeräte bzw. Gesamtlager und Versandflächen für Lebensmittel beinhalten, die den oben genannten Verkaufsflächen entsprechen. Die unentgeltliche Abholung von Elektro- und Elektronikgeräten ist dann aber auf Wärmeüberträger (z.B. Kühlschrank), Bildschirme, Monitore und Geräte, die Bildschirme mit einer Oberfläche von mehr als 100 cm² enthalten und Geräte beschränkt, bei denen mindestens eine der äußeren Abmessungen mehr als 50 cm beträgt. Für alle übrigen Elektro- und Elektronikgeräte muss der Vertreiber geeignete Rückgabemöglichkeiten in zumutbarer Entfernung zum jeweiligen Endnutzer gewährleisten; das gilt auch für kleine Elektrogeräte (s.o.), die der Endnutzer zurückgeben möchte, ohne ein neues Gerät zu erwerben.

1.5 Einhaltung von RoHS-Vorgaben:

Das von Ihnen erworbene Produkt erfüllt die Vorgaben der EU-RoHS Richtlinie (2011/65/EU). Es enthält keine in der Richtlinie angegebenen gefährlichen und unzulässigen Materialien.

1.6 Hinweise für einen energiesparenden Betrieb

Befolgen Sie die in der Bedienungsanleitung empfohlenen Zeiten während des Gebrauchs. Ziehen Sie das Netzkabel des Geräts nach dem Gebrauch ab.

2 Ihr Mixer

2.1 Übersicht

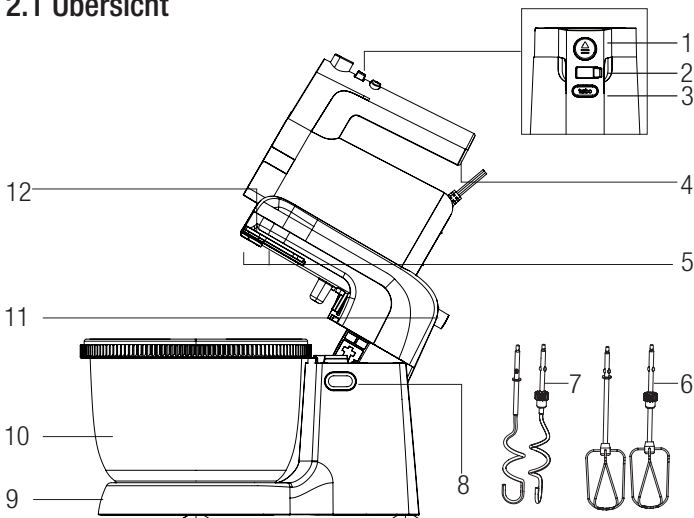

- | | |
|---|--------------------------|
| 1. Entriegelungsschalter für Zubehör | 9. Standfuß |
| 2. Geschwindigkeitsregelung | 10. Rührschüssel |
| 3. Turbotaste | 11. Mischer-Abnahmetaste |
| 4. Griff | 12. Mischergehäuse |
| 5. Zubehöraufnahmen für
Schläger und Teighaken | |
| 6. Schläger | |
| 7. Teighaken | |
| 8. Taste zum Öffnen/Schließen des
Gehäuses | |

2.2 Technische Daten

Spannung: 220-240 V~, 50-60 Hz

Leistung: 425 W

Die Rechte zur Durchführung technischer und gestalterischer Änderungen bleiben vorbehalten.

Die mit dem Gerät oder seinen Begleitdokumenten gelieferten Werte sind Laborwerte, die den jeweiligen Normen entsprechen. Diese Werte können je nach Einsatz und Umgebungsbedingungen abweichen.

2 Betrieb

2.1 Vorgesehene Verwendung

Dieses Gerät ist nur für den Hausgebrauch und die Lebensmittelzubereitung bestimmt, es ist nicht für den professionellen Gebrauch geeignet.

2.2 Erstbetrieb

Reinigen Sie die Geräteteile vor dem ersten Gebrauch.

2.3 Schläger / Mixer

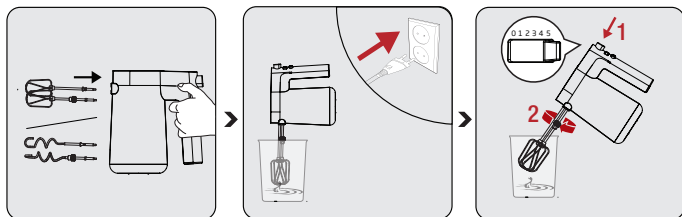

Schläger (6) oder Teighaken (7) in die Einlässe für Schläger (5) oder Teighaken, bis sie sich einsetzen

Stecken Sie das Netzkabel ein. Setzen Sie die Schläger (6) und die Teighaken (7) in den Teig, bevor Sie den Stabmixer einschalten.

Die Geschwindigkeitseinstellung liegt zwischen 1 und 4. Erhöhen Sie die Geschwindigkeit ab Stufe 1.



- Verwenden Sie Schläger und Knethaken nicht zusammen.
- Drücken Sie niemals den Entriegelungsschalter für Zubehör (1), es sei denn, der Geschwindigkeitsregler steht auf Position 0 und das Gerät ist von der Steckdose getrennt.



Beginnen Sie beim Mischen der Zutaten mit einer niedrigeren Geschwindigkeit. Lebensmittel können herumspritzen, wenn Sie mit hoher Geschwindigkeit beginnen.

2 Betrieb

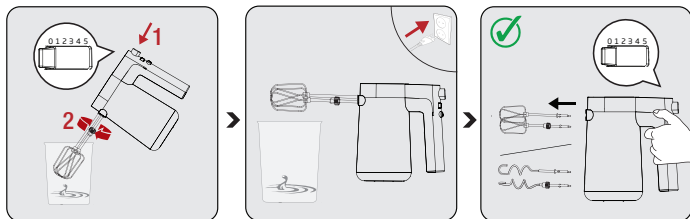

Wenn der Vorgang abgeschlossen ist, lassen Sie den Geschwindigkeitseinstellknopf auf Position „0“.

Warten Sie, bis Ihr Gerät vollständig stoppt. Trennen und entfernen Sie das Schläger-/Mixerzubehör vom Rührwerk.

Sie können das Schläger- und Mixerzubehör entfernen, indem Sie die Zubehörfreigabetaste (3) drücken, wenn sich der Netzschalter in der Position „0“ befindet.

2.3.1 Schläger

- Verwenden Sie immer beide Schläger.
- Teflonbeschichtete Behälter können zerkratzt werden.
- Verwenden Sie es, um flüssige Zutaten wie Kuchenteig, Sauce, Suppe zu schlagen.

2.3.2 Knethaken

- Verwenden Sie immer beide Knethaken.
- Teflonbeschichtete Behälter können zerkratzt werden.
- Verwenden Sie es zum Teigkneten.

2 Betrieb

2.4 TURBO-Taste

Halten Sie die TURBO-Taste gedrückt, wenn Sie umgehend eine hohe Geschwindigkeit benötigen, und lassen Sie sie los, wenn Sie sie nicht mehr brauchen.



Verwenden Sie die TURBO-Funktion nicht länger als 1 Minute.

2.5 Höchstmengen und Bearbeitungszeit

Lebensmittelart	Gewicht	Behandlungsdauer	Geschwindigkeitsanpassung
Maltose	100g		
Honig	600g (-7°C)	15 s	Turbo
Weizenmehl	100 g		

2.6 Mischen auf dem Standfuß



- Achten Sie beim Anbringen des Mixers am Gehäuse darauf, dass die Schläger und Teighaken nicht angebracht sind.
- Legen Sie während des Betriebs kein Messer, Metalllöffel, Gabel usw. in die Schüssel.

2 Betrieb

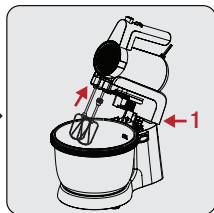
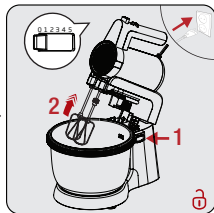
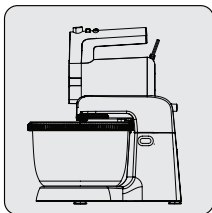

Beginnen Sie am hinteren Teil des Mixers, um ihn in sein Gehäuse zu platzieren.
- Ein Klicken wird zu hören sein.
Drücken Sie die Gehäuseöffnungstaste, um das Gehäuse anzuheben.

Geben Sie die Zutaten in die Rührschüssel. Bringen Sie den Schläger/Teighaken mit zwei Kerben am kleinen Zubehörgehäuse (5) und den Schläger/Teighaken mit einer einfachen Kerbe am großen Zubehörgehäuse (5) an. Drücken Sie die Gehäuseöffnungstaste, um das Gehäuse nach unten zu schließen.
- Ein Klicken wird zu hören sein.
Bedienen des Geräts

Stellen Sie nach dem Mischen/Kneten den Geschwindigkeitsregler auf „0“ und ziehen Sie den Stecker aus der Steckdose. Drücken Sie die Gehäuseöffnungstaste, um das Gehäuse anzuheben.



- Die maximale Betriebszeit pro Mal darf 10 Minuten nicht überschreiten, dann warten Sie für eine angemessene Zeit bis Ihr Hand-/Standmixer zwischen zwei aufeinanderfolgenden Zyklen abkühlt. Um die besten Ergebnisse zu erzielen, empfehlen wir Ihnen beim Kneten von Hefeteig, den Geschwindigkeitswähler zuerst auf niedrige Geschwindigkeit und dann auf hohe Geschwindigkeit zu stellen.

2 Betrieb

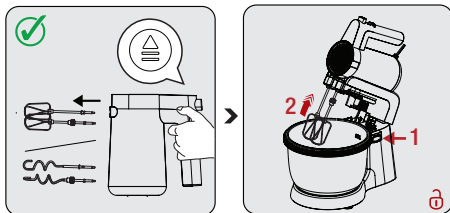

Greifen Sie die Schläger oder Teighaken mit einer Hand und drücken Sie die Taste zum Abnehmen des Zubehörs.

Drücken Sie die Mischer-Entnahmetaste, um den Mixer herauszunehmen.

- Für bessere Ergebnisse, verwenden Sie sie für mindestens 200 ml Mischungen.
- Schläger dienen zum Mischen von Eiweiß oder zum Mischen anderer Flüssigkeiten. Teighaken dienen zum Kneten von Teig, die Schläger dienen zum Mischen von Eiweiß oder anderen Flüssigkeiten. Teighaken dienen zum Kneten des Teigs.
- Schläger und Teighaken, der eine mit Zahnrad kann nur in die Steckdose mit Grafiken und der andere nur in die andere Steckdose eingesetzt werden. Die beiden Schläger und die beiden Teighaken können nicht umgekehrt eingesetzt werden.

i

4 Reinigung und Wartung

4.1 Reinigung



Verwenden Sie kein Benzol, Lösungsmittel, Scheuermittel, Metallgegenstände oder harte Bürsten, um das Gerät zu reinigen.

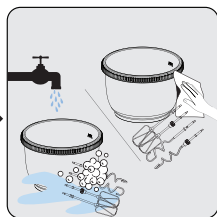
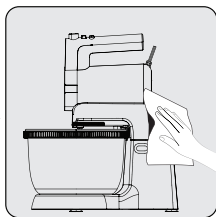
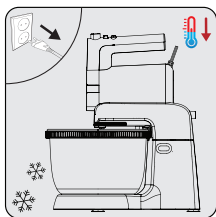

Schalten Sie das Gerät aus und trennen Sie es von der Steckdose.

Lassen Sie das Gerät vollständig abkühlen.

Reinigen Sie die Außenfläche des Geräts und den Standfuß mit einem feuchten und weichen Tuch.

Verwenden Sie etwas Spülmittel und heißes Wasser, um die Schläger (6), die Teighaken (7) und die Schüssel zu reinigen. Anschließend alle Teile gründlich trocknen. Schläger und Teighaken sind spülmaschinenfest.



Tauchen Sie das Gerät oder das Netzkabel niemals in Wasser oder andere Flüssigkeiten und halten Sie es niemals unter fließendes Wasser.



- Schläger und Kneithaken sind spülmaschinenfest.
- Bevor Sie das Gerät nach der Reinigung benutzen, trocknen Sie alle Teile sorgfältig mit einem weichen Tuch ab.

4 Reinigung und Wartung

4.2 Lagerung

- Wenn Sie beabsichtigen, das Gerät für längere Zeit nicht zu benutzen, bewahren Sie es sorgfältig auf.
- Trennen Sie das Gerät vom Netz, bevor Sie es wegräumen.
- Bewahren Sie das Gerät an einem kühlen, trockenen Ort auf.
- Bewahren Sie das Gerät und sein Kabel außerhalb der Reichweite von Kindern auf.
- Bewahren Sie das Netzkabel wie unten abgebildet auf.

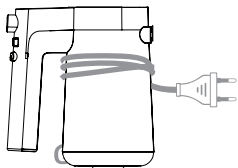

4.3 Transport und Versand

- Tragen Sie das Gerät bei Transport und Versand in der Originalverpackung. Die Verpackung des Geräts schützt das Gerät vor physischen Schäden.
- Legen Sie keine schweren Gegenstände auf das Gerät oder seine Verpackung. Andernfalls kann das Gerät beschädigt werden.
- Wenn das Gerät fallen gelassen wird, kann es sein, dass das Gerät nicht funktioniert oder dauerhafte Schäden auftreten.

Sehr geehrte Kundin, sehr geehrter Kunde,

als Käufer eines Haushaltskleingerätes der Marke Beko stehen Ihnen die gesetzlichen Gewährleistungsrechte (Nachbesserung und Nacherfüllung) aus dem Kaufvertrag zu. Die Gewährleistung erfolgt für die Fehlerfreiheit bei Geräteübergabe entsprechend dem jeweiligen Stand der Technik. Über die Gewährleistung hinaus räumt Ihnen der Hersteller eine Garantie ein, diese schränkt die gesetzliche Gewährleistung – die für 24 Monate ab dem Kaufdatum gilt - nicht ein. Garantiert wird die Mängelbeseitigung durch Reparatur oder Austausch nach Wahl des Herstellers.

Sollte eine Störung an Ihrem Gerät auftreten, wenden Sie sich bitte an Ihren Fachhändler bzw. den Verkäufer. Dieser wird vor Ort das Gerät prüfen und den Kundenservice durchführen. Auch soweit Ansprüche aus der Herstellergarantie bestehen, werden diese nur durch den Verkäufer abgewickelt.

Die Garantiezeit beträgt 24 Monate ab Kaufdatum.

Bedingungen:

1. Ein maschinell erstellter Original-Kaufbeleg liegt vor.
2. Das Gerät ist nur mit Original-Zubehör und Original-Ersatzteilen betrieben worden.
3. Die in der Gebrauchsanweisung erwähnten Wartungs- und Reinigungsarbeiten sind entsprechend ausgeführt worden.
4. Das Gerät wurde nicht geöffnet/zerlegt.
5. Bauteile, die einem gebrauchsbedingtem Verschleiß unterliegen, fallen nicht unter die Garantie
6. Ausgewechselte Teile werden Eigentum des Herstellers.
7. Ausgeschlossen von der Garantie sind die Mängel, die durch unsachgemäße Installation, z.B. Nichtbeachtung der VDE-Vorschriften; unsachgemäße Aufstellung, z.B. Nichtbeachtung der Einbau- oder Installationsvorschriften; äußere Einwirkung, z.B. Transportschäden, Beschädigung durch Stoß oder Schlag, Schäden durch Witterungseinflüsse, unsachgemäße Bedienung oder Beanspruchung, z.B. Nichtbeachtung der Gebrauchsanweisungen verursacht wurden.
8. Eine gewerbliche oder gleichzustellende Nutzung, z.B. in Hotels, Pensionen, Gaststätten, Arztpraxen oder Gemeinschaftsanlagen, gilt als eine nicht bestimmungsgemäße Benutzung, die die Garantie ausschließt.
9. Die Mängelbeseitigung verlängert die ursprüngliche Garantiezeit nicht.
10. Schadenersatzansprüche, auch hinsichtlich Folgeschäden, sind, soweit sie nicht auf Vorsatz oder grober Fahrlässigkeit beruhen, ausgeschlossen.
11. Der Anspruch auf Garantieleistung steht nur dem Erstkäufer zu und erlischt bei Weiterverkauf des Produktes durch den Erstkunden.
12. Die Garantie gilt für neue Produkte und nicht für Produkte, die als Gebrauchtgeräte verkauft worden sind und nicht für B-Ware.
13. Die Garantie ist nicht übertragbar.

Diese Garantieusage ist nur gültig innerhalb der Bundesrepublik Deutschland

Garantiebedingungen - Beko – Version Februar 2021

Veillez d'abord lire ce manuel !

Cher/Chère client(e),
Merci d'avoir choisi un produit Beko. Nous aimerions que vous obteniez une efficacité optimale de ce produit de haute qualité qui a été fabriqué avec une technologie de pointe. Veillez à lire et à comprendre entièrement ce guide et la documentation supplémentaire avant de les utiliser et conservez-les comme référence. Joignez ce guide à l'unité si vous le remettez à quelqu'un d'autre. Respectez tous les avertissements et informations contenues dans le présent document et suivez les instructions.

Symboles et leurs significations

Ces symboles sont utilisés tout au long de ce guide :



Informations et recommandations importantes concernant l'utilisation de l'appareil.



ATTENTION :
Avertissements sur les dommages corporels ou matériels.



Convient pour le contact avec les aliments.



Ne plongez jamais l'appareil, le câble d'alimentation ou la fiche dans de l'eau ou dans tout autre liquide.



Indice de protection contre les chocs électriques



**LE TRI
+ FACILE**



FR
Cet appareil
et ses accessoires
se recyclent

À DÉPOSER
EN MAGASIN



À DÉPOSER
EN DÉCHÈTERIE



OU

Points de collecte sur www.quefairedemesdechets.fr
Privilégiez la réparation ou le don de votre appareil !



**PAPIER
RECYCLÉ ET
RECYCLABLE**

1 Instructions importantes en matière de sécurité et d'environnement

Cette section contient des instructions de sécurité visant à prévenir les dangers qui peuvent entraîner des blessures ou des dommages matériels.

Toute garantie est nulle si ces instructions ne sont pas suivies.

1.1 Sécurité générale

- Cet appareil est conforme aux normes internationales de sécurité.
- Cet appareil peut être utilisé par des personnes dont les capacités physiques, sensorielles ou mentales sont limitées ou qui n'ont pas de connaissances et d'expérience, à condition qu'elles soient surveillées ou qu'elles comprennent les instructions relatives à l'utilisation sûre du produit et aux dangers potentiels.
- Cet appareil est conçu pour être utilisé dans les maisons et des endroits similaires tels que :
 - les cuisines du personnel dans les magasins, les bureaux et autres environnements de travail,
 - les maisons de ferme, par les clients dans les hôtels, les motels et d'autres environnements de

1 Instructions importantes en matière de sécurité et d'environnement

type résidentiel,

- environnements de type "bed and breakfast"
(chambres d'hôtes)

- Cet appareil ne peut pas être utilisé par des enfants.
- Gardez l'appareil et le câble d'alimentation hors de portée des enfants.
- Ne l'utilisez pas si le câble d'alimentation ou l'appareil lui-même est endommagé. Contactez un service agréé.
- Débranchez l'appareil lorsqu'il est laissé sans surveillance, lors de l'installation/du retrait d'accessoires ou avant le nettoyage.
- Utilisez uniquement les pièces ou pièces d'origine recommandées par le fabricant.
- N'essayez pas de démonter l'appareil.
- Votre alimentation secteur doit être conforme aux informations fournies sur la plaque signalétique de l'appareil.
- N'utilisez pas l'appareil avec une rallonge.
- Ne tirez pas le câble d'alimentation en débranchant l'appareil.

1 Instructions importantes en matière de sécurité et d'environnement

- Débranchez l'appareil avant de le nettoyer, de le démonter ou de remplacer un accessoire et attendez qu'il s'arrête complètement.
- Ne touchez pas la fiche de l'appareil avec des mains humides ou mouillées.
- N'utilisez pas l'appareil pour des aliments chauds.
- Retirez les os et les pierres des aliments pour éviter d'endommager l'appareil.
- Cet appareil ne convient pas aux aliments secs ou durs.
- Pour éviter la surchauffe, ne pas utiliser le fouet en continu pendant plus de 10 minutes. Laissez refroidir pendant 5 minutes entre chaque 10 minutes de fonctionnement.
- Pour éviter toute surchauffe, n'utilisez pas le mélange avec des spirales en continu pendant plus de 2 minutes. Laissez refroidir pendant 1 minute entre chaque 2 minutes de fonctionnement.
- Respectez tous les avertissements pour éviter les blessures dues à une utilisation incorrecte.
- Après le nettoyage, séchez l'appareil et toutes les

1 Instructions importantes en matière de sécurité et d'environnement

pièces avant de le brancher au réseau électrique et avant de fixer les pièces.

- Avant d'utiliser l'appareil pour la première fois, nettoyez soigneusement toutes les parties qui entrent en contact avec les aliments. Veuillez consulter les détails complets dans la section "Nettoyage".
- Ne plongez pas l'appareil, le câble d'alimentation ou la fiche dans de l'eau ou dans tout autre liquide.
- Ne faites pas fonctionner cet appareil et ne placez aucune de ses pièces sur ou à proximité de surfaces chaudes.
- Si vous conservez les matériaux d'emballage, rangez-les hors de portée des enfants.
- Si vous conservez les matériaux d'emballage, rangez-les hors de portée des enfants.

1.2 Respect de la réglementation WEEE et élimination des déchets

Ce produit est conforme à la directive européenne DEEE (2012/19/EU). Ce produit porte un symbole de classification pour les déchets d'équipements électriques et électroniques (WEEE).

1 Instructions importantes en matière de sécurité et d'environnement



Ce symbole indique que ce produit ne doit pas être éliminé avec les autres déchets ménagers à la fin de sa vie utile. Les appareils usagés doivent être retournés au point de collecte officiel pour le recyclage des dispositifs électriques et électroniques. Pour trouver ces systèmes de collecte, veuillez contacter les autorités locales ou le détaillant où le produit a été acheté. Chaque foyer joue un rôle important dans la récupération et le recyclage des vieux appareils. La mise au rebut appropriée des appareils usagés permet de prévenir les conséquences négatives potentielles pour l'environnement et la santé humaine.

1.3 Conformité avec la Directive RoHS

Votre appareil est conforme à la directive RoHS de l'Union européenne (2011/65/UE). Il ne contient pas de matériaux nuisibles et interdits spécifiés dans la directive.

1.4 Informations sur l'emballage



L'emballage de l'appareil a été fabriqué à partir de matériaux recyclables, conformément à la législation nationale. Ne pas jeter les déchets d'emballage avec les déchets ménagers ou d'autres déchets, les déposer dans les zones de collecte des emballages spécifiées par les autorités locales.

1.5 Comment économiser de l'énergie

Respectez les périodes recommandées dans le manuel pendant l'utilisation. Démêlez le cordon de l'appareil avant et après utilisation.

2 Votre mixeur

2.1 Vue d'ensemble

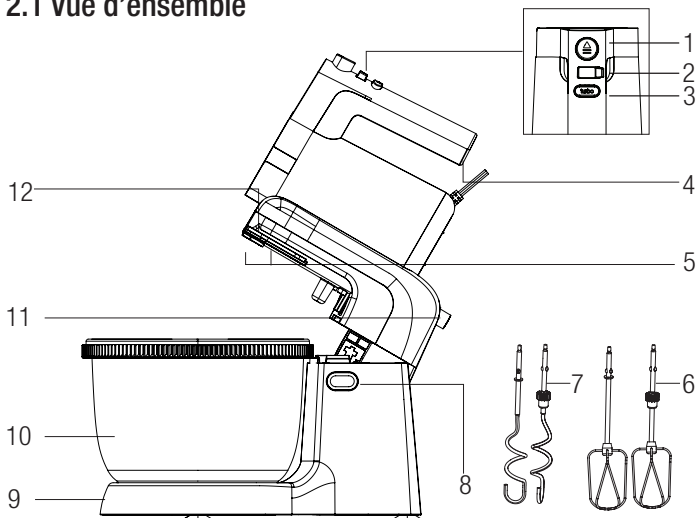

- | | |
|---|--|
| 1. Interrupteur de déverrouillage des accessoires | 10. Bol à mélanger |
| 2. Contrôle de vitesse | 11. Bouton de détachement du mélangeur |
| 3. Bouton Turbo | 12. Boîtier de mélangeur |
| 4. Poignée | 2.2 Données techniques |
| 5. Fentes pour accessoires pour batteurs et crochets à pâte | Tension : 220-240 V~, 50-60 Hz |
| 6. Batteurs | Puissance : 425 W |
| 7. Crochets à pâte | Les droits d'apporter des modifications techniques et de conception sont réservés. |
| 8. Bouton d'ouverture/ fermeture du boîtier | |
| 9. Socle | |

Les valeurs fournies avec l'appareil ou les documents qui l'accompagnent sont des valeurs de laboratoire conformes aux normes respectives. Ces valeurs peuvent varier en fonction de l'utilisation et des conditions ambiantes.

2 Fonctionnement

2.1 Utilisation prévue

L'appareil est destiné à un usage domestique uniquement, il n'est pas adapté à un usage professionnel.

2.2 Première mise en service

Nettoyez les pièces de l'appareil avant la première utilisation.

2.3 Batteur mélangeur

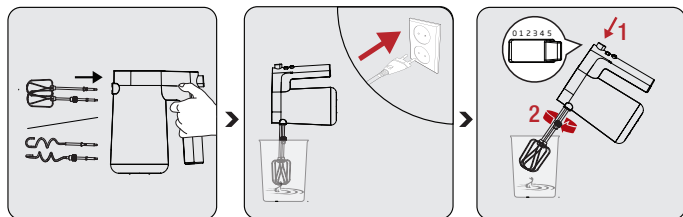

Insérez les batteurs (6) ou les crochets à pâte (7) dans les entrées du batteur (5) ou du crochet à pâte jusqu'à ce qu'ils se stabilisent.

Brancher le cordon d'alimentation. Mettez les batteurs (6) et les crochets à pâte (7) dans la pâte avant de mettre en marche le mixeur plongeant.

Le réglage de la vitesse est compris entre 1 et 4. Augmentez la vitesse en commençant par le niveau 1.



- N'utilisez pas le batteur et les crochets à pâte ensemble.
- N'appuyez jamais sur l'interrupteur de déverrouillage des accessoires (1) à moins que le régulateur de vitesse ne soit sur la position 0 et que l'appareil ne soit débranché de la prise murale.



Lorsque vous mélangez des ingrédients, commencez par une vitesse plus faible. Les aliments risquent de s'éparpiller si vous commencez à une vitesse élevée.

2 Fonctionnement

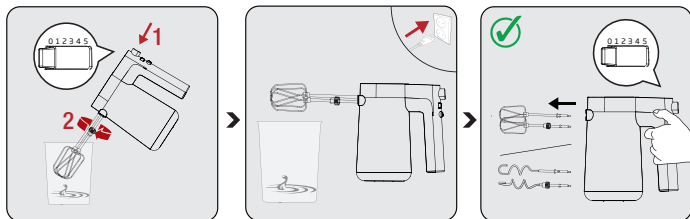

Au terme du processus, laissez le bouton de réglage de la vitesse à la position « 0 ».

Attendez que votre appareil soit complètement à l'arrêt. Débranchez le batteur/mélangeur et retirez ses accessoires de la pâte.

Vous pouvez retirer le batteur et les accessoires du mélangeur en appuyant sur le bouton de déverrouillage des accessoires (3) lorsque le bouton de mise en marche est à la position « 0 ».

2.3.1 Batteurs

- Utilisez toujours les deux batteurs.
- Les récipients revêtus de téflon peuvent être rayés.
- Utilisez-le pour battre des ingrédients liquides comme la pâte à gâteau, de la sauce et de la soupe.

2.3.2 Crochets à Pâte

- Utilisez toujours les deux crochets à pâte.
- Les récipients revêtus de téflon peuvent être rayés.
- Utilisez-le pour la pâte à modeler.

2 Fonctionnement

2.4 Bouton TURBO

Appuyez sur le bouton TURBO et maintenez-le enfoncé lorsque vous souhaitez avoir une vitesse élevée soudaine, et relâchez-le lorsque vous n'en avez plus besoin.



N'utilisez pas la fonction TURBO pendant plus d'une minute.

2.5 Quantités maximales et délai de traitement

Type d'Aliments	Poids	Durée de fonctionnement	Vitesse réglage
Maltose	100g	15 s	Turbo
Miel	600g (-7°C)		
Farine de blé	100 g		

2.6 Mélange sur le socle



- Lorsque vous fixez le batteur au boîtier, assurez-vous que les fouets et les crochets à pâte ne sont pas fixés.
- Ne placez pas de couteau, de cuillère en métal, de fourchette, etc. dans le bol pendant le fonctionnement.

2 Fonctionnement

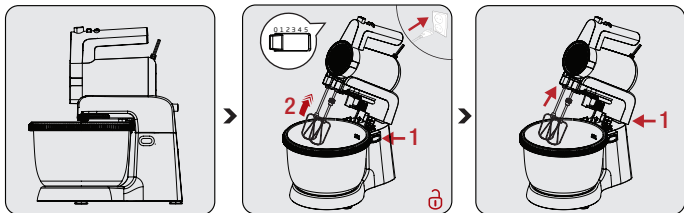

Commencez par la partie arrière du mélangeur pour le placer dans son logement.
- Le clic sera entendu.

Appuyez sur le bouton d'ouverture du boîtier pour soulever le boîtier.

Mettez les ingrédients dans le bol de mélange. Montez le crochet à whisker/pâte avec double encoche sur le petit boîtier d'accessoire (5), et montez le crochet à whisker/pâte avec une seule encoche sur le grand boîtier d'accessoire (5).

Appuyez sur le bouton d'ouverture du boîtier pour fermer le boîtier vers le bas.

- Le clic sera entendu.

Faites fonctionner l'appareil.

Une fois le mélange/pétrissage terminé, réglez le régulateur de vitesse sur "0" et débranchez l'appareil. Appuyez sur le bouton d'ouverture du boîtier pour soulever le boîtier.

i

- La durée maximale de fonctionnement par temps ne doit pas dépasser 10 minutes, puis faites une pause pendant un temps approprié jusqu'à ce que votre batteur à main / batteur sur socle refroidisse entre deux cycles consécutifs. Lorsque vous pétrissez une pâte à levure, nous vous suggérons de sélectionner d'abord la vitesse lente, puis la vitesse rapide pour obtenir les meilleurs résultats.

2 Fonctionnement

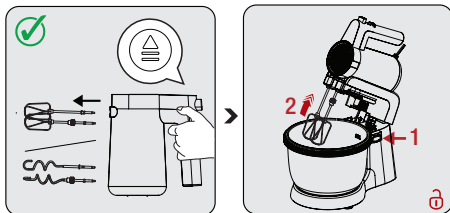

Saisissez les fouets ou les crochets pétrisseurs d'une main et appuyez sur le bouton de détachement des accessoires.

Appuyez sur le bouton de détachement du mélangeur pour le sortir.

i

- Pour de meilleurs résultats, utilisez-le pour des mélanges d'au moins 200 ml.
- Les batteurs servent à mélanger le blanc d'œuf ou d'autres liquides. Les crochets à pâte servent à pétrir la pâte. Les batteurs servent à mélanger le blanc d'œuf ou d'autres liquides. Les crochets à pâte servent à pétrir la pâte.
- Les batteurs et crochets à pâte, celui avec engrenage ne peut être inséré que dans la prise avec graphiques et l'autre ne peut être inséré que dans l'autre prise. Les deux batteurs et les deux crochets à pâte ne peuvent pas être insérés en sens inverse.

4 Nettoyage et entretien

4.1 Nettoyage



N'utilisez pas de benzène, de solvants, de nettoyeurs abrasifs, d'objets métalliques ou de brosses dures pour nettoyer l'appareil.

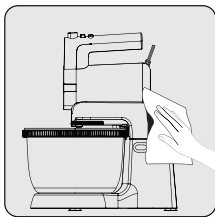
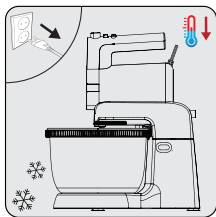

Éteignez l'appareil et débranchez-le de la prise murale.

Laissez l'appareil refroidir complètement.

Utilisez un chiffon humide et doux pour nettoyer la surface extérieure de l'appareil et le support.

Utilisez du liquide vaisselle et de l'eau chaude pour nettoyer les fouets (6), les crochets à pâte (7) et le bol. Ensuite, séchez soigneusement toutes les pièces. Les fouets et les crochets à pâte vont au lave-vaisselle.



Ne mettez jamais l'appareil ou le cordon d'alimentation dans l'eau ou tout autre liquide et ne les tenez jamais sous l'eau courante.



- Les batteurs et les crochets à pâte vont au lave-vaisselle.
- Avant d'utiliser l'appareil après le nettoyage, séchez soigneusement toutes les pièces à l'aide d'une serviette douce.

4 Nettoyage et entretien

4.2 Storage

- Si vous n'avez pas l'intention d'utiliser l'appareil pendant une longue période, rangez-le soigneusement.
- Débranchez l'appareil avant de le ranger.
- Conservez l'appareil dans un endroit frais et sec.
- Rangez l'appareil et son cordon hors de portée des enfants.
- Le cordon d'alimentation doit être identique à l'image ci-dessous.

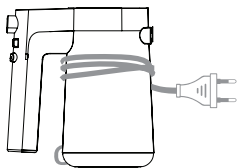

4.3 Transport et livraison

- Pendant le transport et l'expédition, transportez l'appareil avec son emballage d'origine. L'emballage de l'appareil protège l'appareil contre les dommages physiques.
- Ne posez pas d'objets lourds sur l'appareil ou son emballage. Sinon, l'appareil risque d'être endommagé.
- Si l'appareil tombe, il peut ne plus fonctionner ou subir des dommages permanents.

¡Por favor, lea esta guía primero!

Estimado cliente,

Gracias por elegir un producto BEKO. Nos gustaría que sacara el máximo provecho de este producto de alta calidad que ha sido fabricado con tecnología punta. Por favor, asegúrese de leer y entender completamente esta guía y la documentación complementaria antes de usarla y guárdela como referencia. Entregue esta guía junto al aparato si se entrega o vende a otra persona. Observe todas las advertencias e información aquí contenidas y siga las instrucciones.

Símbolos y sus significados

Estos símbolos se utilizan a lo largo de esta guía:

	Información importante y recomendaciones sobre el uso del aparato.
--	--

	ADVERTENCIA: Advertencias sobre lesiones personales o daños a la propiedad.
--	--

	Suitable para el contacto con los alimentos.
--	--

	No coloque el aparato, el cable de alimentación o el enchufe en agua corriente ni en otros líquidos.
---	--

	Índice de protección contra descargas eléctricas
--	--

1 Instrucciones importantes sobre seguridad y medio ambiente

Esta sección contiene instrucciones de seguridad para evitar peligros que puedan provocar lesiones o daños materiales.

Cualquier garantía se anula si no se siguen estas instrucciones.

1.1 Seguridad general

- Este aparato cumple con las normas de seguridad internacionales.
- Es posible que este aparato sea utilizado por personas con capacidad física, sensorial o mental limitada o que no tengan conocimientos y experiencia, siempre y cuando estén supervisadas o entiendan las instrucciones con respecto al uso seguro del producto y los posibles peligros.
- Este aparato está destinado para usos domésticos y similares como en:
 - zonas de cocina de personal en tiendas, oficinas y/u otros entornos laborales,
 - granjas, clientes en hoteles, moteles y otros entornos de tipo residencial,

1 Instrucciones importantes sobre seguridad y medio ambiente

- entornos de hospedaje en régimen de alojamiento y desayuno.
- Este aparato no se puede utilizar por niños.
- Mantenga el aparato y el cable fuera del alcance de los niños.
- No lo utilice si el cable de corriente o el propio aparato están dañados. Contacte con un servicio de atención al cliente autorizado.
- Al dejar el aparato sin vigilancia, al instalar/desmontar los accesorios y antes de la limpieza, desenchúfelo.
- Utilice únicamente las piezas originales o las recomendadas por el fabricante.
- No trate de desmontar el aparato.
- Su fuente de alimentación debe ser conforme a la información que se indica en la placa de datos del aparato.
- No utilice este aparato con un cable alargador.
- No tire del cable de alimentación cuando desenchufe el aparato.
- Antes de limpiar, desmontar o sustituir accesorios,

1 Instrucciones importantes sobre seguridad y medio ambiente

desenchufe el aparato y espere a que se detenga por completo.

- No toque el enchufe si sus manos están mojadas o húmedas.
- No utilice el aparato para alimentos calientes.
- Quite los huesos y las piedras de los alimentos para impedir el daño del aparato.
- Este aparato no es apto para alimentos secos o duros.
- A fin de evitar el sobrecalentamiento, no utilice la función de batido de forma continuada durante más de 10 minutos. Deje enfriar durante 5 minutos entre cada uso de 10 minutos.
- A fin de evitar el sobrecalentamiento, no utilice la función de batido de forma continuada durante más de 2 minutos. Deje enfriar durante 1 minutos entre cada uso de 2 minutos.
- Respete todas las advertencias para evitar lesiones debidas a un mal uso.
- Tras la limpieza, seque el aparato y todas las piezas antes de conectarlo a la red eléctrica y antes de

1 Instrucciones importantes sobre seguridad y medio ambiente

colocar las piezas.

- Antes de utilizar el aparato por primera vez, limpie con cuidado todas las piezas que entren en contacto con los alimentos. Por favor, vea detalles mostradas en sección "Limpieza".
- No sumerja el aparato, el cable de alimentación o el enchufe en agua u otros líquidos.
- No haga funcionar ni coloque ninguna parte de este aparato o sus piezas sobre o cerca de superficies calientes.
- Si guarda el material de embalaje, manténgalo fuera del alcance de los niños.
- Si guarda el material de embalaje, manténgalo fuera del alcance de los niños.

1.2 Cumplimiento de la Directiva WEEE y eliminación de residuos

Este aparato cumple con la Directiva WEEE (RAEE) de la UE (2012/19/EU). Este producto tiene un símbolo de clasificación para residuos de equipos eléctricos y electrónicos (WEEE).

1 Instrucciones importantes sobre seguridad y medio ambiente



Este símbolo indica que este producto no debe desecharse junto con otros desechos domésticos al final de su vida útil. El dispositivo usado debe devolverse a un punto de recolección oficial para el reciclaje de dispositivos eléctricos y electrónicos.

Para encontrar estos sistemas de recogida, por favor, póngase en contacto con las autoridades locales o con el distribuidor donde se compró el producto. Cada hogar desempeña un papel importante en la recuperación y reciclaje de electrodomésticos viejos. La eliminación adecuada de los electrodomésticos usados ayuda a prevenir posibles consecuencias negativas para el medio ambiente y la salud humana.

1.3 Cumplimiento de la Directiva RoHS

El producto que ha adquirido es conforme con la Directiva RoHS de UE sobre la restricción de sustancias peligrosas (2011/65/EU). No contiene materiales nocivos y prohibidos especificados en la Directiva.

1.4 Información sobre el paquete



El embalaje del producto está hecho de materiales reciclables, de acuerdo con la legislación nacional. No deseche los residuos del embalaje junto con la basura doméstica o con otros residuos, deséchelos en las zonas de recogida para embalajes

especificadas por las autoridades locales.

1.5 ¿Qué hacer para ahorrar energía?

Respete las duraciones recomendadas en el manual durante el uso. Retire el cable del aparato después de usarlo.

2 Su mezcladora

2.1 Descripción general

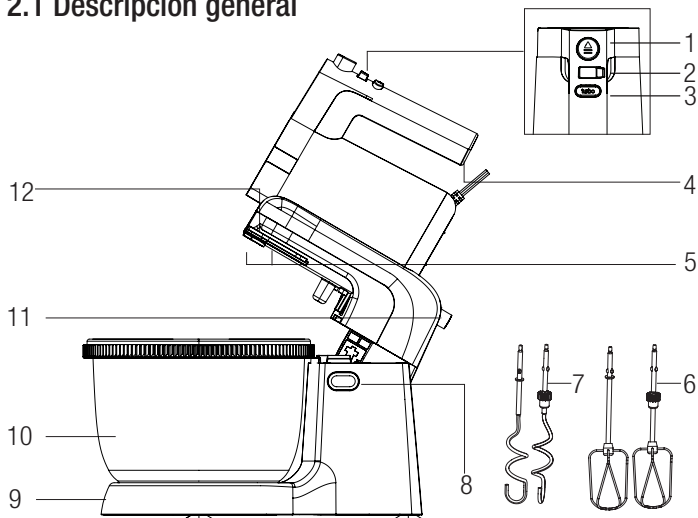

1. Llave de liberación de accesorios
2. Control de aceleración
3. Botón de turbo
4. Mango
5. Ranuras para accesorios para batidores y ganchos de amasado
6. Batidores
7. Ganchos de amasado
8. Botón de apertura/cierre de carcasa
9. Estante
10. Recipiente de mezclado
11. Botón de desmontaje del mezclador
12. Carcasa de mezclador

2.2 Datos técnicos

Voltaje: 220-240 V~, 50-60 Hz

Potencia: 425 W

Se reservan los derechos para realizar cambios técnicos y de diseño.

Los valores indicados en el aparato o en la documentación que lo acompaña, son lecturas de laboratorio de acuerdo con la correspondiente normativa. Estos valores pueden variar según el uso y las condiciones ambientales.

2 Funcionamiento

2.1 Uso previsto

El aparato está destinado al uso doméstico y no es adecuado para el uso profesional.

2.2 Primera operación

Antes de primera operación limpie todas las piezas del aparato.

2.3 Batidora / Mezcladora

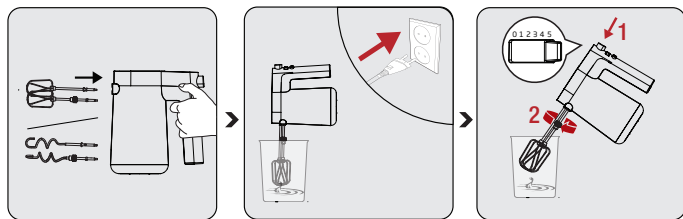

Introduzca las batidoras (6) o los ganchos de amasado (7) en las entradas de la batidora (5) o ganchos de amasado hasta que se encajan.

Conecte el cable de alimentación. Ponga las batidoras (6) y ganchos de amasado (7) en bateador antes de encender la batidora de mano.

Ajuste de velocidad entre 1 y 4. Aumente la velocidad empezando desde el nivel 1.



- No utilice el batidor y los ganchos de amasado juntos
- No pulse nunca el botón de liberación de accesorios (1) a menos que el control de velocidad esté en la posición 0 y el aparato esté desconectado de la toma de corriente.



Al mezclar los ingredientes, empiece con una velocidad baja. Si empieza con una velocidad alta, los alimentos pueden salpicar.

2 Funcionamiento

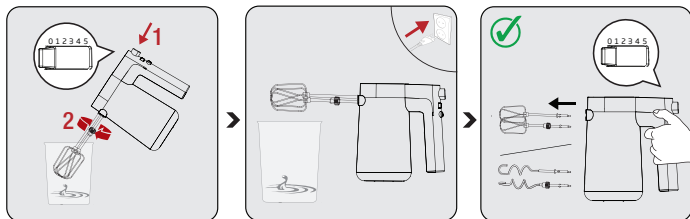

Al completar el proceso, lleve el botón de ajuste de velocidad a la posición "0".

Espere hasta que su aparato se detenga por completo. Desenchufe y quite los accesorios batidores/mezcladores de la bateador.

Puede quitar los accesorios batidores y mezcladores pulsando el botón de liberación de accesorios (3) cuando el botón de encendido está en la posición "0".

2.3.1 Batidores

- Utilice siempre los dos batidores.
- Es posible que los recipientes recubiertos de teflón se rayen.
- Utilizarlo para batir ingredientes líquidos como masa de pasteles, salsa, sopa.

2.3.2 Ganchos de Amasado

- Utilice siempre los dos ganchos de amasado.
- Es posible que los recipientes recubiertos de teflón se rayen.
- Utilice el gancho de amasado.

2 Funcionamiento

2.4 Botón TURBO

Pulse y mantenga pulsado el botón TURBO cuando necesite una alta velocidad repentina, y desactive cuando ya no lo necesite.



No utilice la función TURBO durante más de 1 minuto.

2.5 Cantidades máximas y tiempo de procesamiento

Tipo de Alimento	Peso	Tiempo de operación	Velocidad ajuste
Maltosa	100g	15 s	Turbo
Miel	600g (-7°C)		
Harina de trigo	100 g		

2.6 Mezclado en el estante



- Cuando fije el mezclador a la carcasa, asegúrese de que los batidores y los ganchos de amasado no estén fijados.
- No ponga el cuchillo, la cuchara de metal, el tenedor, etc., en el recipiente durante el funcionamiento.

2 Funcionamiento

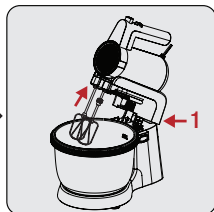
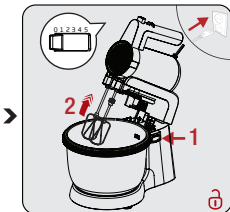
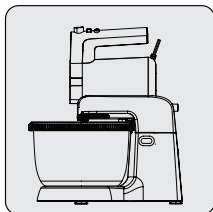

Comience desde la parte trasera de mezclador para colocar en su carcasa.

- Se escuchará un clic.

Pulse el botón de apertura de carcasa para levantar.

Introduzca los ingredientes en el recipiente de mezcla. Fije el gancho para batido/amasado con doble muesca en la carcasa de accesorios pequeña (5), y fije el gancho para batido/amasado con una sola muesca en la carcasa de accesorios grande (5).

Pulse el botón de apertura de la carcasa para cerrarla hacia abajo.

- Se escuchará un clic.

Haga funcionar el aparato.

Al terminar de mezclar/amasar, ponga el regulador de velocidad en "0" y desenchufe el aparato. Pulse el botón de apertura de carcasa para levantar la carcasa.

i

- La duración máxima de funcionamiento no debe exceder los 10 minutos, luego debe reposar durante un tiempo adecuado hasta que su mezclador de mano/de pie se enfríe entre dos ciclos consecutivos. Cuando amase la masa de levadura, le recomendamos poner el selector de velocidad a baja velocidad en primer lugar y luego utilizar la velocidad alta para conseguir los mejores resultados.

2 Funcionamiento

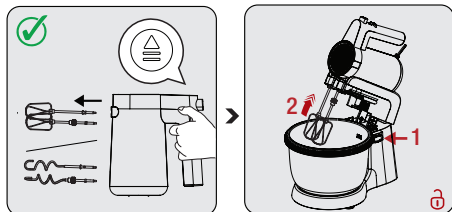

Sujete los batidores o los ganchos de amasado con una mano y pulse el botón de extracción de los accesorios.

Pulse el botón de desmontaje del mezclador para sacarlo.

i

- Si desea obtener mejores resultados, utilícela para mezclas de al menos 200 ml.
- Las batidoras son para mezclar la clara de huevo o mezclar otro líquido. Los ganchos de amasado son para amasar la masa. Las batidoras son para mezclar la clara de huevo o para mezclar otro líquido. Los ganchos de amasado son para amasar la masa.
- Las batidoras y los ganchos para amasado, el que tiene engranaje sólo puede insertarse en la toma con gráficos y el otro sólo puede insertarse en la otra toma. Las dos batidoras y los dos ganchos para amasado no pueden introducirse al revés.

4 Limpieza y mantenimiento

4.1 Limpieza



No utilice benceno, disolventes, limpiadores abrasivos, objetos metálicos o cepillos duros para limpiar el aparato.

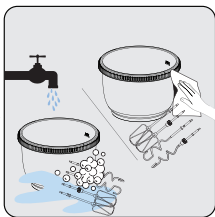
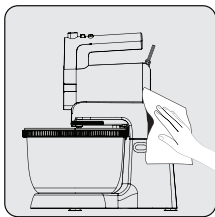
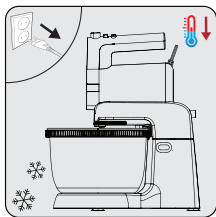

Apague el aparato y desconéctelo de la toma de corriente.

Espera a que el aparato se enfríe completamente.

Para limpiar la superficie exterior del aparato y el soporte, utilice un paño húmedo y suave.

Para limpiar las batidoras (6), los ganchos de amasado (7) y el recipiente, utilice un poco de líquido lavavajillas y agua caliente. Luego, seque bien todas las piezas. Las batidoras y los ganchos de amasado son adecuados para el lavavajillas.



Nunca sumerja el aparato o el cable de alimentación en el agua o en cualquier otro líquido y nunca los sostenga bajo el agua corriente.



- Las batidoras y los ganchos de amasar son adecuados para el lavavajillas.
- Antes de utilizar el aparato tras su limpieza, seque todas las piezas cuidadosamente con una toalla suave.

4 Limpieza y mantenimiento

4.2 Almacenamiento

- Si no va a utilizar el aparato durante un periodo prolongado de tiempo, guárdelo cuidadosamente.
- Desenchufe el aparato antes de almacenarlo.
- Guarde el aparato en un lugar fresco y seco.
- Almacene el aparato y su cable fuera del alcance de los niños.
- Almacene el cable de alimentación como en la imagen de abajo.

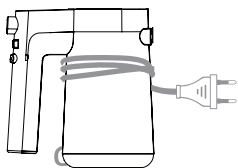

4.3 Transporte y envío

- Durante el transporte y el envío, lleve el aparato con su embalaje original. El embalaje del aparato protegerá el aparato contra daños físicos.
- No coloque objetos pesados sobre el aparato o su embalaje. De lo contrario, el aparato puede resultar dañado.
- Si el aparato se cae, es posible que no funcione o que se produzcan daños permanentes.

CONDICIONES DE GARANTÍA - ESPAÑA

El presente certificado cubre la garantía de reparación de su electrodoméstico de gama blanca y PAE (*) durante el periodo de garantía legal previsto en la ley, a partir de la fecha de venta, contra todo defecto de funcionamiento proveniente de fabricación o materiales; o de sustitución del aparato, salvo que una de estas opciones resulte imposible o desproporcionada respecto de la otra. Cuando usted detecte un defecto o anomalía en el aparato contacte de forma inmediata con nosotros para informarnos de la falta de conformidad. Los pequeños electrodomésticos (PAE) deberán ser entregados en el taller del servicio oficial de la marca para su revisión.

La presente garantía sólo será válida si se presenta factura, ticket de compra o el albarán de entrega correspondiente a la adquisición del producto. La presente garantía es válida en el territorio español y portugués para los aparatos distribuidos por Beko Electronics España S.L.. La garantía sólo tendrá validez sobre el primer comprador o adquirente del producto. La garantía será válida para aquellos aparatos cuya instalación sea correcta y estén ubicados en condiciones climáticas y medioambientales adecuadas para su correcto funcionamiento.

EXCLUSIONES DE LA GARANTÍA

El coste de la reparación será a cargo del usuario en los siguientes casos:

- Los aparatos utilizados para uso profesional o no exclusivamente doméstico.
- Los aparatos desmontados o manipulados por personas ajenas a los servicios técnicos expresamente autorizados.
- Las instalaciones, transporte, sustitución de aparatos, puestas en marcha, cambio de sentido de puertas.
- Intervenciones de mantenimiento o de información sobre el uso de los aparatos.
- Cambio de inyectores en aparatos de gas.
- Las averías provocadas por falta de mantenimiento o limpieza o aquellas provocadas por un uso indebido, sobrecarga, abandono o de manera no conforme a las instrucciones de uso o de instalación de los aparatos.
- Las averías producidas por causas fortuitas, siniestros de fuerza mayor o derivados de instalación incorrecta y en general, averías por causas ajenas al propio aparato.
- Las averías provocadas por conexiones que puedan presentar fluctuaciones, irregularidades o falta de uniformidad en el suministro, por ejemplo: suministro de agua impulsado por grupos de presión, energía solar, energía eólica, generadores eléctricos, u otro tipo de suministro no normalizado.
- La sustitución de materiales rotos o deteriorados por desgaste o uso no normal del aparato, o materiales consumibles tales como: juntas, plásticos, gomas, correas, cristales, escobillas, bombillas, asas, tiradores, tapas de quemadores, filtros, rejillas, ánodos de sacrificio (magnesio o similares) de calentadores o calderas, etc.
- Los aparatos que presenten oxidación, o daños por corrosión en esmaltes o pinturas, que puedan ser provocados por efectos químicos o electroquímicos del agua o cualquier otra sustancia, o aceleradas por circunstancias ambientales o climáticas no propicias.
- Defectos estéticos en serigrafía o pintura.
- Los daños de transporte o manipulación, golpes, etc.
- Los aparatos deben instalarse de forma accesible para su reparación, debiendo asumir el usuario los costes necesarios para el acceso al aparato para su reparación y sustitución.

La presente garantía no afecta a los derechos de que dispone el consumidor conforme a lo previsto en la legislación vigente. El Servicio Oficial de Asistencia Técnica resolverá cualquier incidencia que pudiera precisar su electrodoméstico siempre que el aparato esté instalado de forma accesible.

Para asegurarse que su electrodoméstico va a ser intervenido por un técnico oficial autorizado, rogamos solicite el carnet avalado por ANFEL (Asociación Nacional de Fabricantes de Electrodomésticos) a nuestros técnicos.

Las marcas BEKO y GRUNDIG se distribuyen por Beko Electronics España S.L.

DATOS APARATO (a rellenar por el Distribuidor):

Titular:		Sello Establecimiento:
Modelo:	Núm. serie:	
Establecimiento:	Fecha de compra:	

**El garante e importador de su electrodoméstico es: BEKO ELECTRONICS ESPAÑA S.L. Calle Provenza nº 388
3º Barcelona 08025, España.**

Conózanos mejor en nuestra página: www.beko.com Conserve este documento, es importante para usted.

(*) Se consideran electrodomésticos de gama blanca, los aparatos de gran tamaño de cocina, limpieza, refrigeración y ventilación y el pequeño aparato electrodoméstico (PAE) aquellos aparatos de higiene personal, mantenimiento del hogar y preparación de alimentos.



**Contacte a assistência técnica:
707 014 192 / 215 557 319**

CONDIÇÕES DE GARANTIA - PORTUGAL

Este certificado cobre a garantia de reparação do seu eletrodoméstico da linha branca e pequeno eletrodoméstico (*) durante o período de garantia legal determinado pela legislação em vigor a contar da data de compra, contra defeitos de funcionamento provenientes do fabrico ou dos materiais; ou de substituição do aparelho, a menos que uma dessas opções seja impossível ou desproporcionada em relação à outra. Quando detetar um defeito ou anomalia no aparelho entre imediatamente em contacto connosco para nos informar da não conformidade. Os pequenos eletrodomésticos devem ser entregues na oficina de serviço oficial da marca para a sua revisão.

Esta garantia só será válida se for apresentada a fatura, o recibo de compra, ou a nota de entrega correspondente a aquisição do produto. Esta garantia é válida em território espanhol e português para aparelhos distribuído pela Beko Home Appliances Portugal, Unipessoal, Lda. A garantia só é válida para o primeiro comprador ou adquirente do produto. A garantia será válida para os aparelhos cuja instalação esteja correta e que estejam localizados em condições climáticas e ambientais adequadas para o seu correto funcionamento.

EXCLUSÕES DA GARANTIA

O custo da reparação será pago pelo utilizador nos seguintes casos:

- Aparelhos utilizados para uso profissional ou não exclusivamente doméstico.
- Os equipamentos desmontados ou manuseados por outras pessoas que não os serviços técnicos expressamente autorizados.
- Instalações, transporte, substituição de equipamento, colocação em funcionamento, alteração do sentido das portas.
- Intervenções de manutenção ou informações sobre a utilização dos aparelhos.
- Alteração de injetores em aparelhos a gás.
- As avarias causadas pela falta de manutenção ou limpeza, ou aquelas causadas por um uso inadequado, sobrecarga, abandono ou de uma forma a não respeitar as instruções de uso ou instalação dos aparelhos.
- As avarias provocadas por causas accidentais, sinistros de força maior ou resultantes de instalação inadequada e em geral, avarias por razões não relacionadas com o produto.
- As avarias causadas por ligações que podem apresentar flutuações, irregularidades ou falta de uniformidade no fornecimento, por exemplo: abastecimento de água impulsionado por grupos de pressão, energia solar, energia eólica, geradores de energia elétrica ou outro tipo de fornecimento não-padrão.
- A substituição de materiais quebrados ou danificados por desgaste ou uso não normal do aparelho, ou consumíveis tais como: juntas, plásticos, borracha, correias, vidros, pincéis, lâmpadas, asas, puxadores, tampas de queimadores, filtros, grelhas, ânodos de sacrifício (magnésio ou similares) de aquecedores ou caldeiras, etc.
- Os aparelhos que apresentem oxidação, ou danos por corrosão nos esmaltes ou na pintura, que possam ter sido causados por efeitos químicos ou eletroquímicos da água ou de qualquer outra substância, ou acelerados por circunstâncias ambientais ou climáticas desfavoráveis.
- Defeitos estéticos em serigrafia ou pintura.
- Os danos causados por transporte ou manuseio, colisões, etc.
- Os aparelhos devem ser instalados de forma acessível em caso de reparação, devendo o utilizador assumir os custos necessários para aceder ao aparelho para reparação e substituição.

A presente garantia não afeta os direitos de que o consumidor dispõe conforme o previsto na legislação em vigor. O Serviço Oficial de Assistência Técnica resolverá qualquer incidente que o seu aparelho possa necessitar, desde que o aparelho seja instalado de forma acessível.

As marcas BEKO e GRUNDIG são distribuídas por Beko Home Appliances Portugal, Unipessoal, Lda

DADOS DO APARELHO (a ser preenchido pelo Distribuidor):

Detentor:	Carimbo do estabelecimento:	
Modelo:	Nº série:	
Estabelecimento:	Data de compra:	

O fiador e o importador do seu eletrodoméstico é: Beko Home Appliances Portugal, Unipessoal, Lda; Edifício Amoreiras Square; Rua Carlos Alberto da Mota Pinto, nº 17, 3ªA, Amoreiras 1070-313, Lisboa, Portugal.

Conheça-nos melhor na nossa página: www.beko.com Conserve este documento, é importante para si.

(*) São considerados eletrodomésticos da linha branca, os aparelhos de cozinha, limpeza, refrigeração e ventilação de tamanho grande e pequenos eletrodomésticos, os de higiene pessoal, manutenção do lar e preparação de alimentos.

Si prega di leggere questa guida prima dell'uso!

Gentile Cliente,

Grazie per aver scelto un prodotto BEKO. Vorremmo che da questo prodotto di alta qualità fabbricato con una tecnologia all'avanguardia ottenessi l'efficienza ottimale. Prima dell'uso assicurati di aver letto e compreso a fondo questa guida e la documentazione supplementare e conservale come riferimento. Fornisci questa guida con l'unità se la consegni a qualcun altro. Osserva tutte le avvertenze e le informazioni qui contenute e segui le istruzioni.

Simboli e loro significati

In tutta questa guida sono utilizzati i seguenti simboli:

	Informazioni importanti e raccomandazioni sull'uso dell'elettrodomestico.
--	---

	ADVERTENCIA: Avvertenze su lesioni personali o danni materiali.
--	--

	Adatto al contatto con gli alimenti.
--	--------------------------------------

	Non immergere l'elettrodomestico, il cavo di alimentazione o la spina in acqua o altri liquidi.
--	---

	Grado di protezione contro le scosse elettriche
--	---

1 **Importanti istruzioni di sicurezza e ambientali**

Questa sezione contiene istruzioni di sicurezza per prevenire pericoli che possono provocare lesioni o danni materiali.

Qualsiasi garanzia è nulla se queste istruzioni non vengono seguite.

1.1 Norme di sicurezza generali

- Questo apparecchio è conforme alle norme di sicurezza internazionali.
- Questo apparecchio può essere usato da persone con capacità fisiche, sensoriali o mentali limitate o che non hanno conoscenze del prodotto ed esperienza, a condizione che siano sorvegliate o che comprendano le istruzioni relative all'uso sicuro del prodotto e ai potenziali pericoli.
- L'apparecchio è destinato all'uso domestico e applicazioni simili, tra cui:
 - aree cucina per il personale in negozi, uffici e altri ambienti di lavoro;
 - fattorie e clienti di hotel, motel e altri ambienti residenziali,

1 **Importanti istruzioni di sicurezza e ambientali**

- ambienti tipo bed and breakfast
- Questo apparecchio non può essere usato dai bambini.
- Conservare l'apparecchio e il suo cavo di alimentazione fuori dalla portata dei bambini.
- Non utilizzare l'apparecchio se il cavo di alimentazione o l'apparecchio stesso sono danneggiati. Contattare un servizio autorizzato.
- Scollegare l'apparecchio quando lo si lascia incustodito, quando lo si collega/si rimuovono gli accessori oltre che quando lo si pulisce.
- Servirsi unicamente di ricambi originali o consigliati dal produttore.
- Non tentare di smontare l'apparecchio.
- La potenza della rete domestica deve essere conforme alle indicazioni riportate sulla targhetta di identificazione dell'apparecchio.
- Non usare l'elettrodomestico con una prolunga.
- Non tirare il cavo di alimentazione quando si scollega l'apparecchio.
- Scollegare l'apparecchio prima delle operazioni

1 **Importanti istruzioni di sicurezza e ambientali**

di pulizia, smontaggio, inserimento di accessori, e attendere che l'apparecchio sia completamente fermo.

- Non toccare la spina dell'apparecchio con mani bagnate o umide.
- Non utilizzare il dispositivo per cibi caldi.
- Rimuovere ossa e ossicini dal cibo per evitare che l'apparecchio si danneggi.
- Questo apparecchio non è stato progettato per essere utilizzato con cibi secchi o duri.
- Per evitare il surriscaldamento, non servirsi della funzione frullatura in modo continuo per più di 10 minuti. Lasciar raffreddare l'apparecchio per 5 minuti ogni 10 minuti di funzionamento.
- Per evitare il surriscaldamento, non usare la miscelazione con le spirali in modo continuo per più di 2 minuti. Lasciar raffreddare l'apparecchio per 1 minuti ogni 2 minuti di funzionamento.
- Per evitare lesioni dovute ad un uso improprio seguire tutte le avvertenze.
- Dopo la pulizia, prima di effettuare il collegamento

1 **Importanti istruzioni di sicurezza e ambientali**

alla corrente, asciugare l'apparecchio e tutte le sue parti componenti.

- Prima di utilizzare l'apparecchio per la prima volta, pulire accuratamente tutte le parti che entrano in contatto con il cibo. Vedere tutti gli altri dettagli nella sezione "Pulizia".
- Non immergere l'apparecchio, il cavo di alimentazione o la spina in acqua o altri liquidi.
- Non utilizzare o posizionare qualsiasi parte di questo apparecchio o le sue parti su o vicino a superfici calde.
- Se si conserva il materiale d'imballaggio, tenerlo fuori dal portata dei bambini.
- Se si conserva il materiale d'imballaggio, tenerlo fuori dal portata dei bambini.

1.2 Conformità con il regolamento RAEE e smaltimento dei rifiuti

Questo prodotto è conforme alla direttiva WEEE dell'UE (2012/19/EU). Questo prodotto presenta un simbolo di classificazione per i rifiuti di apparecchiature elettriche ed elettroniche (WEEE).

1 Importanti istruzioni di sicurezza e ambientali



Il simbolo indica che, al termine della sua vita utile, questo prodotto non dovrà essere smaltito insieme ad altri rifiuti domestici. Il dispositivo da smaltire deve essere restituito al punto di raccolta ufficiale per il riciclaggio dei dispositivi elettrici ed elettronici. Per trovare questi punti di raccolta, contattare le autorità locali o il rivenditore presso il quale il prodotto è stato acquistato. Ogni famiglia svolge un ruolo importante nel recupero e nel riciclaggio del vecchio elettrodomestico. Uno smaltimento appropriato degli apparecchi usati aiuta a prevenire potenziali conseguenze negative per l'ambiente e la salute umana.

1.3 Conformità con la direttiva RoHS

Il prodotto acquistato è conforme alla Direttiva UE RoHS (2011/65/EU). Non contiene i materiali dannosi e proibiti indicati nella Direttiva.

1.4 Informazioni sull'imballaggio



L'imballaggio del prodotto è realizzato con materiali riciclabili, in conformità con la legislazione nazionale. Non smaltire i rifiuti di imballaggio con i rifiuti domestici o altri rifiuti, smaltirli nelle aree di raccolta degli imballaggi specificate dalle autorità locali.

1.5 Cosa fare per risparmiare energia

Durante l'uso, seguire i tempi raccomandati nel manuale. Scollegare il cavo dell'elettrodomestico dopo l'uso.

2 Il vostro frullatore

2.1 Panoramica

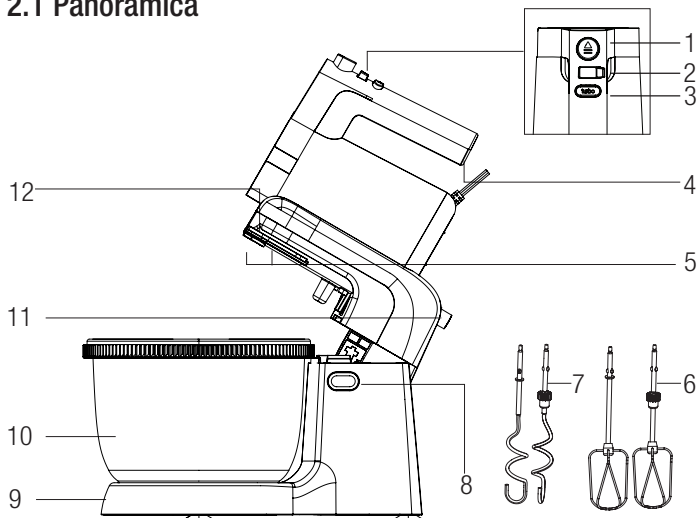

- | | |
|--|------------------------------------|
| 1. Interruttore di rilascio accessorio | 9. Supporto |
| 2. Controllo della velocità | 10. Ciotola di miscelazione |
| 3. Pulsante TURBO | 11. Pulsante di distacco del mixer |
| 4. Maniglia | 12. Alloggiamento del mixer |

5. Fessure per accessori per sbattitori e ganci per pasta

6. Sbattitori

7. Ganci per pasta

8. Pulsante di apertura/chiusura dell'alloggiamento

2.2 Dati tecnici

Tensione: 220-240 V~, 50-60 Hz

Potenza: 425 W

I diritti di apportare modifiche tecniche e di design sono riservati.

I valori forniti con l'elettrodomestico o i documenti di accompagnamento sono letture di laboratorio basate sulle rispettive norme. Questi valori possono differire a seconda dell'uso e delle condizioni ambientali.

2 Funzionamento

2.1 Uso previsto

L'apparecchio è destinato esclusivamente all'uso domestico, non è adatto all'uso professionale.

2.2 Primo utilizzo

Pulire le componenti dell'apparecchio prima di iniziare a usarle.

2.3 Sbattitore / Mixer

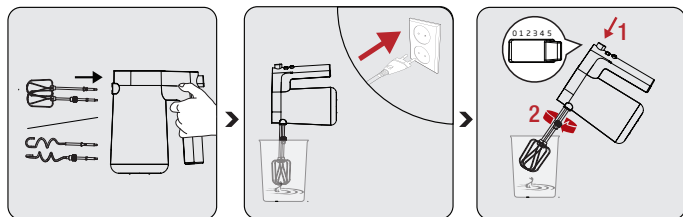

Inserire gli sbattitori (6) o i ganci per la pasta (7) negli ingressi per lo sbattitore (5) o il gancio per la pasta finché non si assestano.

Collegare il cavo di alimentazione. Prima di accendere il frullatore a immersione, mettere gli sbattitori (6) e i ganci per la pasta (7) nella pastella.

L'impostazione della velocità è compresa tra 1 e 4. Aumentare la velocità partendo dal livello 1.



- Non usare lo sbattitore e i ganci per pasta insieme.
- Non premere mai l'interruttore di sblocco degli accessori (1) se il controllo della velocità non è sulla posizione 0 e l'apparecchio non è scollegato dalla presa di corrente.



Quando si mescolano gli ingredienti, iniziare con una velocità più bassa. Se si inizia ad utilizzare l'apparecchio ad alta velocità, gli alimenti potrebbero schizzare.

2 Funzionamento

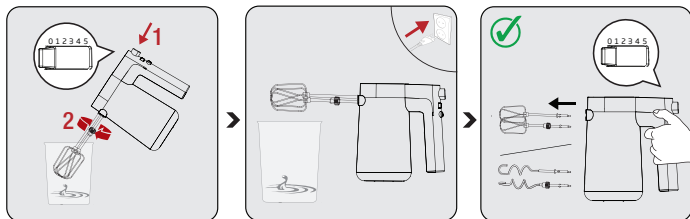

Al termine del processo, lasciare il pulsante di impostazione della velocità sulla posizione "0".

Attendere fino a quando l'apparecchio non sarà completamente fermo. Scollegare e togliere gli accessori dello sbattitore/mixer dalla pastella.

Sarà possibile togliere gli accessori dello sbattitore e del mixer premendo il pulsante di rilascio degli accessori (3) quando il pulsante di accensione si trova in posizione "0".

2.3.1 Sbattitori



- Usare sempre entrambi gli sbattitori.
- I contenitori rivestiti in teflon potrebbero graffiarsi.
- Usarli per sbattere ingredienti liquidi come la pastella per torte, la salsa, la zuppa.

2.3.2 Ganci per la pasta



- Usare sempre entrambi i ganci per la pasta.
- I contenitori rivestiti in teflon potrebbero graffiarsi.
- Utilizzarli per impastare la pasta.

2 Funzionamento

2.4 Pulsante TURBO

Premere e tenere premuto il pulsante TURBO quando serve alta velocità in modo immediato, e rilasciarlo quando non serve più.



Non usare la funzione TURBO per più di 1 minuto.

2.5 Quantità massime e tempo di azione

Tipo di alimento	Peso	Tempo di funzionamento	Velocità regolazione
Maltosio	100g	15 s	Turbo
Miele	600 g (-7°C)		
Farina di grano	100 g		

2.6 Miscelazione sul supporto



- Quando si attacca il mixer all'alloggiamento, assicurarsi che gli sbattitori e i ganci per la pasta non siano attaccati.
- Non mettere coltelli, cucchiaini di metallo, forchette e così via nella ciotola durante il funzionamento.

2 Funzionamento

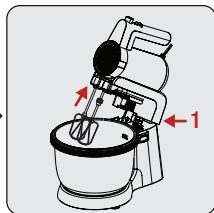
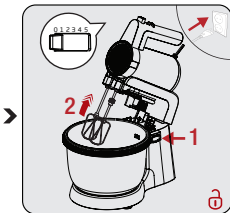
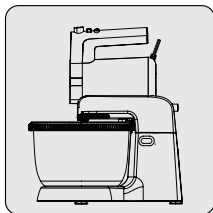

Iniziare dalla parte posteriore del mixer per posizionarlo nel suo alloggiamento.

- Si sentirà un clic.

Premere il pulsante di apertura dell'alloggiamento per sollevare l'alloggiamento.

Mettere gli ingredienti nella ciotola di miscelazione. Montare lo sbattitore/gancio per pasta con due tacche sull'alloggiamento dell'accessorio piccolo (5), e montare lo sbattitore/gancio per pasta con una tacca sull'alloggiamento dell'accessorio grande (5).

Premere il pulsante di apertura dell'alloggiamento per chiudere l'alloggiamento verso il basso.

- Si sentirà un clic.

Azionare l'apparecchio.

Una volta finito di mescolare/impastare, impostare il regolatore di velocità su "0" e scollegare l'apparecchio. Premere il pulsante di apertura dell'alloggiamento per sollevare l'alloggiamento.

i

- Il tempo massimo di funzionamento per ogni ciclo non dovrà superare i 10 minuti; quindi interrompere e permettere al mixer manuale/con supporto di raffreddarsi fra due cicli consecutivi. Quando si impasta la pasta di lievito, per ottenere i migliori risultati, suggeriamo di regolare il selettore di velocità inizialmente a bassa velocità, per poi passare a quella più alta.

2 Funzionamento

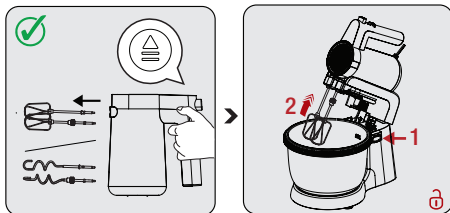

Afferrare gli sbattitori o i ganci per impastare con una mano e premere il pulsante di distacco dell'accessorio.

Premere il pulsante di distacco del mixer per estrarlo.

i

- Per risultati migliori, usare l'apparecchio per miscele di almeno 200 ml.
- Gli sbattitori servono per mescolare gli albumi o altri liquidi. I ganci per la pasta servono per impastare la pasta. Gli sbattitori, invece, per mescolare gli albumi o altri liquidi. I ganci per la pasta servono per impastare la pasta.
- Degli sbattitori e dei ganci per la pasta, quello con l'ingranaggio può essere inserito solo nella presa con la grafica e l'altro può essere inserito solo nell'altra presa. I due sbattitori e i due ganci per la pasta non possono essere inseriti al contrario.

4 Pulizia e manutenzione

4.1 Pulizia



Non utilizzare benzina, solventi, detergenti abrasivi, oggetti metallici o spazzole dure per pulire l'elettrodomestico.

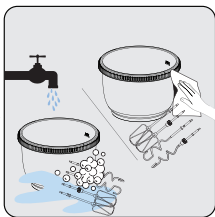
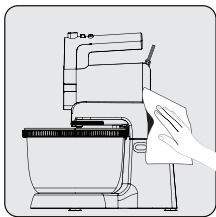
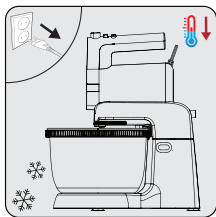

Spegner l'apparecchio e scollegarlo dalla presa a muro.

Lasciare raffreddare completamente l'apparecchio.

Per pulire la superficie esterna dell'apparecchio e il supporto, usare un panno umido e morbido.

Per pulire gli sbattitori (6), i ganci per la pasta (7) e la ciotola usare un pç di detergente per piatti e acqua calda. Quindi asciugare bene tutte le parti. Gli sbattitori e i ganci per pasta sono lavabili in lavastoviglie.



Non mettere mai l'apparecchio o il cavo di alimentazione in acqua o altri liquidi e non tenerli mai sotto l'acqua corrente.



- Gli sbattitori e i ganci per pasta sono lavabili in lavastoviglie.
- Prima di usare l'apparecchio dopo la pulizia, asciugare accuratamente tutte le parti con un asciugamano morbido.

4 Pulizia e manutenzione

4.2 Conservazione

- Se non si intende utilizzare l'elettrodomestico per un lungo periodo di tempo, conservarlo con cura.
- Scollegare l'apparecchio prima di riporlo.
- Conservare l'apparecchio in un luogo fresco e asciutto.
- Conservare l'apparecchio e il suo cavo fuori dalla portata dei bambini.
- La modalità di conservazione del cavo di alimentazione dovrebbe corrispondere all'immagine sottostante.

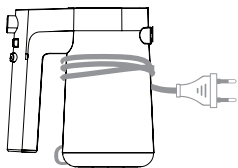

4.3 Trasporto e spedizione

- Durante il trasporto e la spedizione, trasportare l'apparecchio nel suo imballaggio originale. L'imballaggio dell'apparecchio lo proteggerà da danni fisici.
- Non appoggiare carichi pesanti sull'elettrodomestico o sull'imballaggio. In caso contrario, l'elettrodomestico si potrebbe danneggiare.
- In caso di caduta, l'apparecchio potrebbe non funzionare o potrebbe subire danni permanenti.

CERTIFICATO DI GARANZIA

La presente garanzia commerciale si intende aggiuntiva e non sostitutiva di ogni altro diritto di cui gode il consumatore, intendendo per consumatore esclusivamente colui che utilizza il bene per scopi estranei all'attività imprenditoriale o professionale eventualmente svolta e pertanto per uso domestico/privato, e in particolare non pregiudica in alcun modo i diritti del consumatore stabiliti dal Dlgs 206/05. BEKO Italy S.r.l. in conformità alla facoltà prevista dalla legge, offre al consumatore una garanzia commerciale aggiuntiva, nei termini e nei modi di seguito indicati.

Questo certificato non deve essere spedito per la convalida. E' valido e operante solo se conservato assieme alla ricevuta fiscale o altro documento reso fiscalmente obbligatorio.

Condizioni di Garanzia

1. BEKO Italy S.r.l. garantisce l'apparecchio per un periodo di 2 anni dalla data di acquisto (12 mesi se acquistato con fattura di vendita e non con scontrino fiscale).
2. La garanzia è valida esclusivamente sul territorio italiano compresa la Repubblica di San Marino e la città del Vaticano e deve essere comprovata da scontrino fiscale o fattura, che riporti il nominativo del Rivenditore, la data di acquisto dell'apparecchio nonché gli estremi i identificativi dello stesso (tipo, modello).
3. Per garanzia s'intende la sostituzione o riparazione gratuita delle parti componenti l'apparecchio che sono risultate difettose all'origine, per vizi di fabbricazione.
4. L'utente decade dai diritti di garanzia se non denuncia il difetto di conformità entro 2 mesi dalla scoperta dello stesso.
5. Diritto di Chiamata: gratuita per i primi 12 mesi di garanzia, a pagamento per gli altri 12 mesi nel caso l'utente non sia in grado di provare che il difetto sia dovuto a vizio di conformità del prodotto.
6. Manodopera e ricambi gratuiti per i 24 mesi del periodo di garanzia.
7. L'intervento di riparazione viene effettuato presso il centro di assistenza reperibile presso il call centre e sul sito www.beko.it, fatto salvo i casi d'impossibilità oggettiva o di forza maggiore.
8. La riparazione o sostituzione dei componenti o dell'apparecchio stesso, non estendono la durata della garanzia.
9. Tutte le parti asportabili e tutte le parti estetiche, non sono coperte da garanzia.
10. Tutti i materiali soggetti ad usura non sono coperti da garanzia a meno che venga dimostrata la difettosità risalente a vizio di fabbricazione delle stesse.
11. La BEKO Italy S.r.l. declina ogni responsabilità per eventuali danni che possano derivare, direttamente od indirettamente, a persone e cose come conseguenza del mancato rispetto delle istruzioni tutte, incluse nell'apposito Manuale per l'uso dell'apparecchio allegato a ciascuno apparecchio, da parte dell'utente ed in particolar modo per quanto concerne le avvertenze relative alla installazione, all'uso ed alla manutenzione dell'apparecchio stesso.
12. La garanzia non diventa operante e l'assistenza sarà effettuata totalmente a pagamento nei seguenti casi:

- a. Danni dovuti al trasporto o alla movimentazione delle merci.
- b. Interventi di installazione e montaggio, così come l'errata connessione o errata erogazione dalle reti di alimentazione, mancanza di allacciamento alla presa di terra.
- c. Installazione errata, imperfetta o incompleta, per incapacità d'uso da parte dell'Utente, se mancano gli spazi necessari ad operare attorno ai prodotti, per eccessiva o scarsa temperatura dell'ambiente,.
- d. Interventi nei quali non è stato riscontrato il difetto lamentato, o per generici problemi di funzionamento causati da errata impressione del cliente
- e. Danni causati da agenti atmosferici (fulmini, terremoti, incendi, alluvioni, ecc.)
- f. Se il numero di matricola risulta asportato, cancellato o manomesso.
- g. Riparazioni, modifiche o manomissioni effettuate da persone non autorizzate dal produttore o comunque per cause non dipendenti dal prodotto. Per guasti dovuti a mancanza di regolare manutenzione (pulizia e manutenzione del prodotto.).
- h. Mancanza dei documenti fiscali o se gli stessi risultano contraffatti o non inerenti al prodotto.
- i. L'uso improprio dell'apparecchio, non di tipo domestico o diverso da quanto stabilito dal produttore, fa decadere il dritto alla Garanzia.
- j. Per tutte le circostanze esterne che non siano riconducibili a difetti di fabbricazione dell'elettrodomestico.
- k. Si intendono a pagamento anche tutti gli eventuali trasporti necessari per lo svolgimento degli interventi legati ai casi citati.

Il Servizio Assistenza di BEKO Italy S.r.l. è l'unico autorizzato a riparare i prodotti a marchio BEKO. Per ogni controversia è competente il foro di Milano.

Durante e dopo il periodo di garanzia, vi consigliamo di rivolgervi sempre ai nostri centri di assistenza autorizzati. Per contattare il Centro di Assistenza Tecnica Autorizzato operante nella sua zona chiami il numero unico per l'Italia:

02.03.03

Prima di contattare l'assistenza tecnica, al fine di agevolare la gestione della chiamata, è necessario avere a portata di mano il modello del prodotto e il documento fiscale di acquisto.

Proszę najpierw przeczytać ten przewodnik!

Drogi kliencie,

Dziękujemy za wybór produktu BEKO. Chcemy, abyś osiągnął optymalną wydajność dzięki temu wysokiej jakości urządzeniu, które zostało wyprodukowane przy użyciu najnowocześniejszej technologii. Przed użyciem należy dokładnie przeczytać i zrozumieć ten przewodnik oraz dokumentację uzupełniającą oraz zachować go do wykorzystania w przyszłości. Dołącz ten przewodnik do urządzenia, jeśli przekazesz go komuś innemu. Przestrzegaj wszystkich ostrzeżeń i informacji zawartych w tym dokumencie i postępuj zgodnie z instrukcjami.

Symbole i ich znaczenie

Poniższe symbole są używane w tym przewodniku:



Ważne informacje i zalecenia dotyczące użytkowania urządzenia.



OSTRZEŻENIE: Ostrzeżenia dotyczące obrażeń ciała lub szkód materialnych.



Produkt przeznaczony do kontaktu z żywnością.



Nie zanurzaj urządzenia, przewodu zasilającego ani wtyczki w wodzie ani w innych cieczach.



Stopień ochrony przed porażeniem elektrycznym



PAPIER MAKULATUROWY I
NADAJĄCY SIĘ DO WTÓRNEGO
PRZETWORZENIA

1 Ważne instrukcje dotyczące bezpieczeństwa i ochrony środowiska

Ta sekcja zawiera instrukcje bezpieczeństwa, aby zapobiec zagrożeniom, które mogą spowodować obrażenia ciała lub uszkodzenie mienia.

Wszelkie gwarancje są nie będą ważne, jeśli instrukcje nie będą przestrzegane.

1.1 Ogólne zasady bezpieczeństwa

- Urządzenie jest zgodne z międzynarodowymi normami bezpieczeństwa.
- To urządzenie może być używane przez osoby o ograniczonych zdolnościach fizycznych, sensorycznych lub umysłowych lub nieposiadających wiedzy i doświadczenia, pod warunkiem, że są pod nadzorem lub rozumieją instrukcje względem bezpiecznego użytkowania produktu i potencjalnych zagrożeń.
- To urządzenie jest przeznaczone do użytku w gospodarstwie domowym i podobnych zastosowaniach, takich jak:
 - kuchnie personelu sklepu, biura i inne środowiska pracy;

1 Ważne instrukcje dotyczące bezpieczeństwa i ochrony środowiska

- gospodarstwa rolne, przez klientów hoteli, moteli i innych miejsc typu mieszkalnego
- pensjonaty
- Z tego urządzenia nie mogą korzystać dzieci.
- Urządzenie i przewód kabel należy trzymać poza zasięgiem dzieci.
- Nie używaj urządzenia, jeśli kabel zasilania lub wtyczka są uszkodzone. Należy skontaktować się z autoryzowanym punktem serwisowym.
- W przypadku pozostawienia urządzenia bez nadzoru oraz przed montażem, demontażem akcesoriów lub czyszczeniem należy odłączyć urządzenie od zasilania.
- Należy stosować wyłącznie oryginalne lub zalecane przez producenta części zamienne.
- Nie należy próbować rozkładać tego urządzenia na części.
- Zasilanie z domowej sieci elektrycznej powinno być zgodne z informacjami podanymi na tabliczce znamionowej urządzenia.
- Z urządzeniem nie należy używać przedłużaczy.

1 Ważne instrukcje dotyczące bezpieczeństwa i ochrony środowiska

- Nie należy wyjmować wtyczki z gniazdka ciągnąc za przewód zasilający.
- Przed czyszczeniem, demontażem/montażem akcesoriów odłącz urządzenie od zasilania i poczekaj, aż całkowicie się zatrzyma.
- Nie dotykaj wtyczki zasilania urządzenia mokrymi lub wilgotnymi rękami.
- Nie używaj urządzenia do przetwarzania gorącej żywności.
- Usuń kości i pestki z jedzenia, aby zapobiec uszkodzeniu urządzenia.
- Urządzenia nie należy używać do przetwarzania suchych lub twardych potraw.
- Aby zapobiec przegrzaniu, nie używaj trzepaczki bez przerwy dłużej niż 10 minut. Pozostaw urządzenie do ostygnięcia na 5 minut pomiędzy każdymi 10 minutami pracy.
- Aby zapobiec przegrzaniu, nie używaj końcówek spiralnych do mieszania bez przerwy dłużej niż 2 minuty. Pozostaw urządzenie do ostygnięcia na 1 minutę pomiędzy każdymi 2 minutami pracy.

1 Ważne instrukcje dotyczące bezpieczeństwa i ochrony środowiska

- Należy przestrzegać wszystkich ostrzeżeń, aby zapobiec obrażen w wyniku niewłaściwego użytkowania.
- Po umyciu osusz urządzenie i wszystkie jego elementy zanim je złożysz i podłączysz do zasilania.
- Przed pierwszym użyciem urządzenia dokładnie wyczyść wszystkie części, które mają kontakt z żywnością. Szczegółowe informacje można znaleźć w rozdziale „Czyszczenie”.
- Nie zanurzaj urządzenia, przewodu zasilającego ani wtyczki w wodzie ani w innych cieczach.
- Nie używaj ani nie umieszczaj żadnych części urządzenia ani jego części na gorących powierzchniach lub w ich pobliżu.
- Opakowanie urządzenia należy przechowywać poza zasięgiem dzieci.
- Opakowanie urządzenia należy przechowywać poza zasięgiem dzieci.

1.2 Zgodność z Dyrektywą WEEE i utylizacją odpadów

Zakupione urządzenie jest zgodne z Dyrektywą WEEE UE (2012/19/UE). Produkt nosi symbol klasyfikacyjny dla zużytego sprzętu elektrycznego i

1 Ważne instrukcje dotyczące bezpieczeństwa i ochrony środowiska

elektronicznego (WEEE).



Ten symbol oznacza, że sprzęt nie może być umieszczany łącznie z innymi odpadami gospodarstwa domowego po okresie jego użytkowania. Zużyte urządzenie należy oddać do specjalnego punktu zbiórki zużytego sprzętu elektrycznego i elektronicznego w celu utylizacji. Aby uzyskać informacje o punktach zbiórki w swojej okolicy należy skontaktować się z lokalnymi władzami lub punktem sprzedaży tego produktu. Gospodarstwo domowe spełnia ważną rolę w przyczynianiu się do ponownego użycia i odzysku zużytego sprzętu. Odpowiednie postępowanie ze zużytym sprzętem zapobiega potencjalnym negatywnym konsekwencjom dla środowiska naturalnego i ludzkiego zdrowia.

1.3 Zgodność z dyrektywą RoHS

Niniejsze urządzenie jest zgodne z dyrektywą Parlamentu Europejskiego i Rady RoHS (2011/65/UE). Nie zawiera szkodliwych i zakazanych materiałów, podanych w tej dyrektywie .

1 Ważne instrukcje dotyczące bezpieczeństwa i ochrony środowiska

1.4 Opakowanie urządzenia



Opakowanie urządzenia jest wykonane z materiałów nadających się do recyklingu zgodnie z przepisami krajowymi. Nie należy wyrzucać odpadów opakowaniowych wraz z odpadami pochodzącymi z gospodarstw domowych lub innymi odpadami.

Należy oddawać je do punktów zbiórki opakowań wyznaczonych przez władze lokalne.

1.5. Co robić, aby zaoszczędzić energię.

Podczas użytkowania należy przestrzegać zalecanych czasów podanych w instrukcji. Po użyciu odłącz urządzenie od zasilania.

2 Blender

2.1 Omówienie

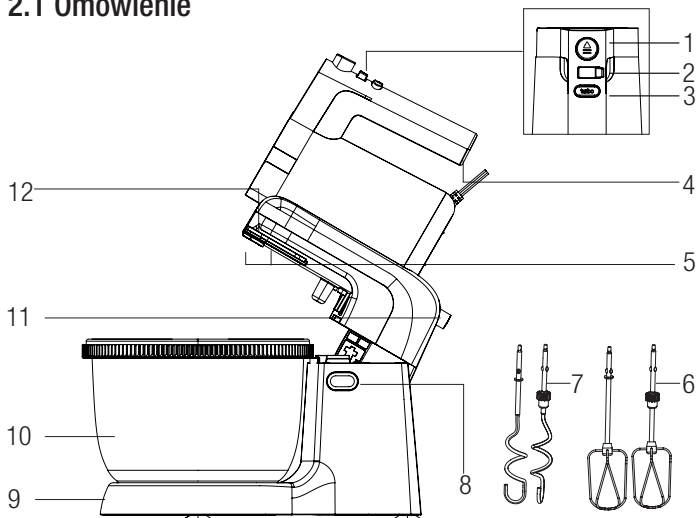

1. Przełącznik zwalniania akcesoriów
2. Kontrola prędkości
3. Przycisk Turbo
4. Uchwyt
5. Otwory na akcesoria takie jak trzepaczki i mieszadła
6. Trzepaczki
7. Końcówki do wyrabiania ciasta
8. Przycisk otwierania/zamykania obudowy
9. Podstawa
10. Misa do mieszania
11. Przycisk odłączania miksera
12. Obudowa miksera

2.2 Dane techniczne

Napięcie: 220-240 V~, 50-60 Hz

Moc: 425 W

Producent zastrzega sobie prawo do zmian technicznych i projektowych.

Wartości podane wraz z urządzeniem lub w dołączonych dokumentach są odczytami laboratoryjnymi, zgodnie z odpowiednimi normami. Wartości te mogą się różnić w zależności od warunków użytkowania i otoczenia.

2 Obsługa

2.1 Przeznaczenie

Urządzenie to jest przeznaczone wyłącznie do użytku domowego i do przygotowywania posiłków, nie nadaje się do użytku profesjonalnego.

2.2 Pierwsze użycie

Przed pierwszym użyciem należy umyć wszystkie części.

2.3 Ubijak / Mikser

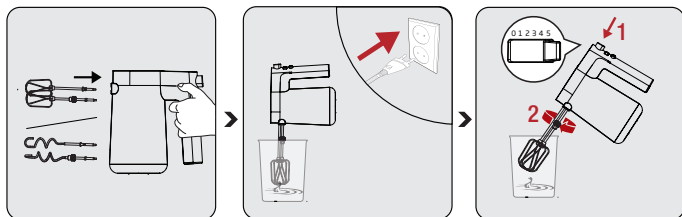

Włóż trzepaczkę (6) lub końcówki do wyrabiania ciasta (7) do otworów na trzepaczkę (5) lub końcówek do wyrabiania ciasta, aż do ich osadzenia.

Podłącz przewód zasilający. Przed włączeniem miksera umieść trzepaczkę (6) i końcówki do wyrabiania ciasta (7) w cieście.

Poziomy prędkości: od 1 do 4. Zwiększ prędkość zaczynając od poziomu 1.



- Nie używaj razem trzepaczkę i końcówki do wyrabiania ciasta.
- Nigdy nie naciskaj przełącznika zwalniania akcesoriów (1), jeśli regulator prędkości nie jest ustawiony w pozycji 0, a urządzenie nie jest odłączone od zasilania.



Mieszając składniki, zacznij od mniejszej prędkości. Jeśli zaczniesz z dużą prędkością, ciasto może rozpryskiwać się dookoła.

2 Obsługa

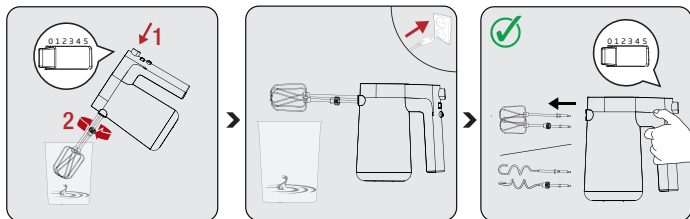

Po zakończeniu mieszania ustaw przycisk prędkości w pozycji „0”.

Należy poczekać aż urządzenie całkowicie się zatrzyma. Odłącz urządzenie i wyjmij ubijak/ akcesoria miksera z mieszaniny.

Możesz wyjąć ubijak/akcesoria miksera, naciskając przycisk zwalniania akcesoriów (3), gdy przycisk zasilania znajduje się w pozycji „0”.

2.3.1 Ubijaki



- Zawsze używaj obu ubijaków.
- Pojemniki pokryte teflonem mogą zostać zarysowane.
- Używaj ich do ubijania płynnych składników, takich jak ciasto, sos, zupa.

2.3.2 Końcówki do wyrabiania ciasta



- Zawsze używaj obu końcówek do wyrabiania ciasta.
- Pojemniki pokryte teflonem mogą zostać zarysowane.
- Użyj ich do ciasta.

2 Obsługa

2.4 Przycisk TURBO

Jeśli potrzebujesz większej prędkości naciśnij i przytrzymaj przycisk TURBO i zwolnij, gdy już nie potrzebujesz.



Nie używaj funkcji TURBO dłużej niż 1 minut.

2.5 Maksymalna waga i czas przetwarzania

Typ żywności	Waga	Czas pracy	Prędkość Regulacja
Maltoza	100g	15 s	Turbo
Miód	600g (-7°C)		
Mąka pszenna	100 g		

2.6 Mieszanie na podstawce



- Podczas umieszczania miksera w obudowie upewnij się, że końcówki do ubijania i wyrabiania ciasta nie są przymocowane.
- Podczas pracy nie wkładaj do miski noża, metalowej łyżki, widelca itp.

2 Obsługa

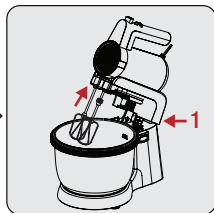
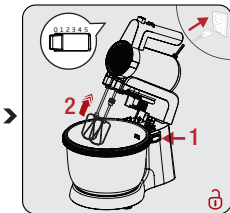
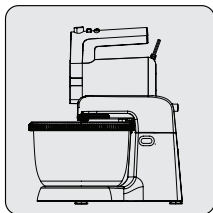

Zacznij od tylnej części miksera, aby umieścić go w obudowie.

- Usłyszysz kliknięcie.

Naciśnij przycisk otwierania obudowy, aby podnieść obudowę.

Włóż składniki do miski do mieszania. Umieść końcówkę do ubijania/wyrabiania ciasta z podwójnymi wycięciami w małej obudowie akcesoriów (5) i przyłóż końcówkę do ubijania/wyrabiania ciasta z jednym wycięciem do dużej obudowy akcesoriów (5).

Naciśnij przycisk otwierania obudowy, aby zamknąć obudowę.

- Usłyszysz kliknięcie.

Uruchom urządzenie.

Po zakończeniu miksowania/wyrabiania ciasta ustaw regulator prędkości w pozycji „0” i wyjmij wtyczkę urządzenia z gniazdka elektrycznego. Naciśnij przycisk otwierania obudowy, aby podnieść obudowę.



- Maksymalny czas pracy za jednym razem nie powinien przekraczać 10 minut, a następnie należy odpocząć przez odpowiedni czas, aż mikser ręczny / stojący ostygnie pomiędzy dwoma kolejnymi cyklami. Podczas wyrabiania ciasta drożdżowego sugerujemy, aby najpierw ustawić regulator prędkości na niską prędkość, a następnie użyć dużej prędkości, aby uzyskać najlepsze rezultaty.

2 Obsługa

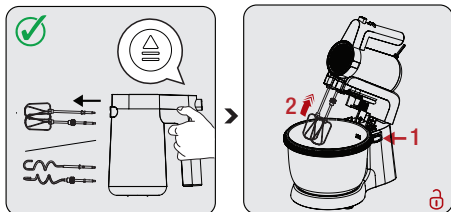

Chwyc końcówki do ubijania lub do wyrabiania ciasta jedną ręką i naciśnij przycisk odłączania akcesoriów.

Naciśnij przycisk odłączania miksera, aby wyjąć mikser.

i

- Aby uzyskać lepsze wyniki, należy używać go do mieszanek o objętości co najmniej 200 ml.
- Trzepaczki służą do mieszania białek jaj lub innych płynów. Końcówki do wyrabiania ciasta służą do wyrabiania ciasta. Trzepaczki służą do mieszania białek jaj lub innych płynów. Końcówki do wyrabiania ciasta służą do wyrabiania ciasta.
- Trzepaczki i końcówki do wyrabiania ciasta, te z nasadką można włożyć tylko do gniazda z grafiką, a pozostałe można włożyć tylko do drugiego gniazda. Dwoch trzepaczek i dwóch końcówek do wyrabiania ciasta nie można włożyć odwrotnie.

4 Czyszczenie i konserwacja

4.1 Czyszczenie



Do czyszczenia urządzenia nigdy nie używać benzenu, rozpuszczalników, szorstkich środków czyszczących, przedmiotów metalowych ani twardych szczotek.

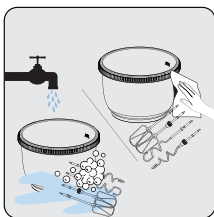
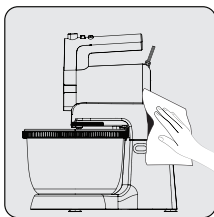
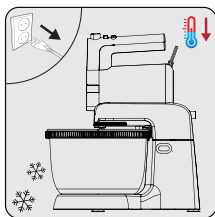

Wyłącz urządzenie i odłącz je od gniazdka.
Poczekaj, aż urządzenie całkowicie ostygnie.

Użyj wilgotnej i miękkiej szmatki do czyszczenia zewnętrznej powierzchni urządzenia i podstawy.

Do czyszczenia końcówek do ubijania (6), końcówek do wyrabiania ciasta (7) i miski używaj niewielkiej ilości płynu do mycia naczyń i gorącej wody. Następnie dokładnie osusz wszystkie części. Końcówki do ubijania i do wyrabiania ciasta można myć w zmywarce.



Nie wkładać urządzenia ani przewodu zasilającego do wody, ani innych płynów oraz nie myć pod bieżącą wodą.



- Trzepaczki i końcówki do wyrabiania ciasta można myć w zmywarce.
- Przed użyciem urządzenia po czyszczeniu, dokładnie osusz wszystkie części miękkim ręcznikiem.

4 Czyszczenie i konserwacja

4.2 Przechowywanie

- Jeśli urządzenie nie będzie używane przez dłuższy czas, należy je starannie przechowywać.
- Odłącz urządzenie przed schowaniem.
- Urządzenie należy przechowywać w chłodnym, suchym miejscu.
- Urządzenie należy trzymać poza zasięgiem dzieci.
- Przewód zasilający należy przechowywać tak, jak na poniższym rysunku.

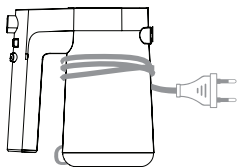

4.3 Transport i wysyłka

- Urządzenie należy przenosić i wysyłać w oryginalnym opakowaniu. Zabezpiecza ono urządzenie przed fizycznymi uszkodzeniami.
- Nie wolno umieszczać ciężkich ładunków na urządzeniu lub opakowaniu. W przeciwnym razie urządzenie może zostać uszkodzone.
- Jeśli urządzenie zostanie upuszczone, może nie działać lub może dojść do trwałego uszkodzenia.

Droży Klienci,

Dziękujemy za zakup naszych produktów. Jesteśmy przekonani, że nasze urządzenia będą służyć przez lata. Każdy produkt firmy Beko jest objęty 2-letnim okresem gwarancji.

Warunki gwarancji Beko S.A. (małe urządzenia AGD)

BEKO spółka akcyjna z siedzibą w Warszawie (02-819), przy ulicy Puławskiej 366, wpisana do rejestru przedsiębiorców prowadzonego przez Sąd Rejonowy dla m.st. Warszawy w Warszawie, XIII Wydział Gospodarczy Krajowego Rejestru Sądowego, pod numerem: 0000078147 (dalej: „BEKO”) udziela gwarancji jakości (dalej: „Gwarancja”) na wprowadzone przez BEKO do obrotu na terenie Polski produkty marki BEKO (dalej: „Urządzenia”) osobom, które nabyły te produkty („Użytkownik”) na następujących warunkach:

I. ZAKRES OCHRONY.

BEKO gwarantuje, że Urządzenie zakupione przez Użytkownika jest wolne od wad produkcyjnych lub materiałowych, powstałych z przyczyn tkwiących w tym Urządzeniu (dalej: „Wada”), które ujawnią się w ciągu terminu określonego w części II. niniejszych Warunków Gwarancji (dalej: „Okres Gwarancyjny”).

W razie ujawnienia się Wady Produktu w trakcie Okresu Gwarancyjnego, zostanie ona usunięta na koszt BEKO w sposób uzależniony od właściwości wady, na zasadach i w zakresie określonym w niniejszych Warunkach Gwarancji.

BEKO zobowiązuje się do usunięcia Wady poprzez dokonanie nieodpłatnej naprawy lub wymiany Urządzenia, bądź też reklamacja zgłoszona na podstawie niniejszych Warunków Gwarancji zostanie rozpatrzona w inny sposób uzgodniony przez BEKO i Użytkownika.

Udzielona gwarancja jest ważna na terytorium Rzeczypospolitej Polskiej.

II. CZAS TRWANIA GWARANCJI.

Okres Gwarancyjny wynosi 24 miesiące licząc od daty zakupu Urządzenia przez pierwszego Użytkownika.

III. PROCEDURA ZGŁOSZENIA REKLAMACYJNEGO.

Wady Urządzenia ujawnione w Okresie Gwarancyjnym będą usuwane pod warunkiem przedstawienia przez Użytkownika dowodu zakupu tego Urządzenia zawierającego oznaczenia niezbędne do jego identyfikacji (model, datę zakupu).

Uprawnienia wynikające z niniejszych Warunków Gwarancji mogą być zrealizowane przez Użytkownika wyłącznie w Autoryzowanych Punktach Serwisowych BEKO (dalej: „Serwis”) po uprzednim dokonaniu zgłoszenia na Infolinii BEKO pod numerem telefonu: 22 250 14 14. Urządzenie powinno być odpowiednio zapakowane i zabezpieczone przez Użytkownika na czas transportu do punktu serwisowego Beko.

Wady Urządzenia będą usunięte w terminie 14 dni od daty zgłoszenia Wady na Infolinii BEKO.

Jeżeli część zamienna wymieniana w ramach uprawnień wynikających z niniejszych Warunków Gwarancji Urządzenia jest sprowadzana z zagranicy, termin naprawy, o którym mowa w punkcie 5 powyżej, może ulec wydłużeniu jednak, nie więcej niż do 30 dni licząc odpowiednio od daty zgłoszenia Wady na Infolinii BEKO. Informacje o spodziewanych terminach napraw dostępne są na Infolinii BEKO pod numerem 22 250 14 14. Po usunięciu Wady, Urządzenie zostanie dostarczone Użytkownikowi na koszt BEKO.

IV. WYŁĄCZENIA.

Warunkiem skorzystania z niniejszych Warunków Gwarancji jest:

- użytkowanie Urządzenia zgodnie z Instrukcją Obsługi dołączoną do tego Urządzenia i jego przeznaczeniem, jak również odpowiednie czyszczenie i konserwacje Urządzenia;
- użytkowanie w warunkach indywidualnego gospodarstwa domowego. Urządzenie nie jest używane do celów prowadzenia działalności gospodarczej lub w zastosowaniach eksploatacji masowej, w

szczegółności w gastronomicznej działalności hoteli, restauracji i innych obiektów turystyczno-rekreacyjnych lub zbiorowego żywienia. Stosowanie osprzętu zalecanego przez producenta; brak ingerencji w Urządzenie przez osoby do tego nieupoważnione; brak ingerencji w tabliczkę znamionową z numerem seryjnym Urządzenia.

Udzielona przez Beko Gwarancja nie obejmuje:

- wad powstałych z przyczyn innych niż tkwiące w Urządzeniu;
- normalnego zużycia elementów eksploatacyjnych tj. akumulatory, baterie, noże, filtry, żarówki, szczotki, itp.;
- czynności przewidzianych w Instrukcji Obsługi, do wykonania których zobowiązany jest Użytkownik Urządzenia we własnym zakresie i na swój koszt, w tym: instruktażu dotyczącego obsługi Urządzenia, instalacji oraz regulacji urządzenia.
- usterek powstałych w wyniku nieprawidłowego lub niewłaściwego użytkowania, niedbalstwa, przypadkowego uszkodzenia Urządzenia, nieodpowiedniego napięcia prądu lub dokonania jakichkolwiek zmian, które mają wpływ na niewłaściwe działanie Urządzenia, i które naprawiane były przez osoby nieupoważnione, używania instalacji niezgodnych z odpowiednimi Polskimi Normami i innych niż wymienione w Instrukcji Obsługi Urządzenia; uszkodzeń mechanicznych, termicznych, chemicznych, korozji, innych uszkodzeń spowodowanych działaniem lub zaniedbaniem Użytkownika lub powstałych na skutek działania sił zewnętrznych (do których zalicza się w szczególności wyładowania atmosferyczne, skoki napięcia, wszystkiego rodzaju awarie domowej instalacji wodno-kanalizacyjnej, itp.), a także powstałych na skutek przedostania się zanieczyszczeń lub ciał obcych do Urządzenia, zakamienienia (proces odkamieniania musi być przeprowadzany zgodnie z instrukcją obsługi z użyciem odpowiednich środków czyszczących) elementów ze szkła, plastiku oraz porcelany; odbarwień Urządzenia lub poszczególnych jego części;
- usterek powstałych na skutek przechowywania i użytkowania Urządzenia w warunkach, które są niezgodne z normalnymi warunkami domowymi określonymi wymaganiami powszechnie obowiązujących przepisów prawa i odpowiednich Polskich Norm;

V. POZOSTAŁE POSTANOWIENIA.

Niniejsze warunki gwarancji mają zastosowanie do Urządzeń zakupionych od dnia 01.03.2019 r. Gwarant oświadcza, że niniejsza Gwarancja jest udzielana Użytkownikowi dodatkowo i nie wyłącza, nie ogranicza ani nie zawiesza uprawnień Użytkownika wynikających z przepisów o rękojmi za wady rzeczy sprzedanej na podstawie Kodeksu cywilnego.

Najprej preberite ta vodič.

Spoštovana stranka,
hvala, da ste izbrali izdelek BEKO. Želimo, da ta visokokakovosten izdelek, ki je bil izdelan z vrhunsko tehnologijo, uporabljate optimalno učinkovito. Pred uporabo v celoti preberite ta vodič in dodatno dokumentacijo in se ga potrudite razumeti ter jo shranite za poznejšo uporabo. Če napravo predate komu drugemu, mu predajte tudi ta vodič. Upoštevajte vsa opozorila in informacije ter navodila.

Simboli in njihov pomen

V vodiču so uporabljeni naslednji simboli:



Pomembne informacije in priporočila o uporabi naprave.



OPOZORILO: Opozorila o telesnih poškodbah in škodi na lastnini.



Primerno za živila.



Naprave, napajalnega kabla ali vtiča ne potopite v vodo ali v druge tekočine.



Ocena zaščite pred električnim udarom



RECIKLIRANO
in RECIKLIRAN
PAPIR

1 Pomembna varnostna in okoljska navodila

To poglavje vsebuje varnostna navodila za preprečevanje nevarnosti, ki lahko povzročijo telesne poškodbe ali materialno škodo.

Vsaka garancija je razveljavljena, če se ta navodila ne upoštevajo.

1.1 Splošna varnost

- Ta naprava je v skladu z mednarodnimi varnostnimi standardi.
- To napravo lahko uporabljajo osebe, ki imajo omejene fizične, senzorične ali duševne sposobnosti ali nimajo znanja in izkušenj, če so pod nadzorom ali razumejo navodila v zvezi z varno uporabo izdelka in morebitnimi nevarnostmi.
- Ta naprava je namenjena za uporabo v gospodinjstvu in podobnih okoljih, kot so:
 - kuhinje za osebje v trgovinah, pisarnah in drugih delovnih okoljih,
 - turistične kmetije, stranke v hotelih, motelih in drugih bivalnih okoljih,
 - namestitve, kjer ponujajo nočitve z zajtrkom

1 Pomembna varnostna in okoljska navodila

- Te naprave otroci ne smejo uporabljati.
- Napravo in njen električni kabel hranite izven dosega otrok.
- Ne uporabljajte je, če je napajalni kabel ali sama naprava poškodovana. Stopite v stik s pooblaščenim servisom.
- Ko naprava ostane brez nadzora, med nameščanjem/odstranjevanjem dodatkov ali pred čiščenjem, jo izklopite iz vtičnice.
- Uporabljajte le originalne dele ali dele, ki jih je priporočil proizvajalec.
- Naprave ne poskušajte razstaviti.
- Vaše omrežno napajanje mora biti v skladu z informacijami na ploščici za tehnične navedbe naprave.
- Naprave ne uporabljajte s podaljškom.
- Ko izključite napravo, ne vlecite napajalnega kabla.
- Pred čiščenjem, razstavljanjem, zamenjavo dodatkov napravo izključite iz električnega omrežja in počakajte, da se popolnoma ustavi.
- Ne dotikajte se vtiča naprave z vlažnimi ali mokrimi

1 Pomembna varnostna in okoljska navodila

rokami.

- Naprave ne uporabljajte za vročo hrano.
- Odstranite kosti in kamne iz hrane, da preprečite, da bi se naprava poškodovala.
- Ta naprava ni primerna za suho ali trdo hrano.
- Da bi preprečili pregrevanje, ne uporabljajte funkcije mešanja neprekinjeno več kot 10 minut. Pustite, da se ohladi 5 minut med vsakih 10 minut delovanja.
- Da preprečite pregrevanje, ne uporabljajte mešanja s spiralami neprekinjeno več kot 2 minuti. Pustite, da se ohladi 1 minuto med vsakima 2 minutama delovanja.
- Upoštevajte vsa opozorila, da preprečite poškodbe zaradi nepravilne uporabe.
- Po čiščenju posušite napravo in vse dele, preden jo priključite na električno omrežje in preden pritrdite dele.
- Pred prvo uporabo naprave, skrbno očistite vse dele, ki pridejo v stik s hrano. Prosimo, oglejte si več podrobnosti v poglavju “Čiščenje”.
- Naprave, napajalnega kabla ali vtiča ne potaplajte

1 Pomembna varnostna in okoljska navodila

v vodo ali druge tekočine.

- Ne uporabljajte in ne postavljajte nobenega dela te naprave ali njenih delov na ali blizu vročih površin.
- V primeru shranjevanja embalaže, jo shranjujte izven dosega otrok.
- V primeru shranjevanja embalaže, jo shranjujte izven dosega otrok.

1.2 Skladnost z uredbo o WEEE in odlaganje odpadkov

Ta izdelek je v skladu z direktivo EU WEEE (2012/19/EU). Ta izdelek nosi oznako klasifikacije za odpadno električno in elektronsko opremo (WEEE).



Ta oznaka pomeni, da ob koncu njegove življenjske dobe tega izdelka ne smete odstranjevati skupaj z drugimi gospodinjstvi odpadki. Uporabljeno napravo je treba vrniti na uradno točko za recikliranje električnih in elektronskih naprav. Če želite poiskati te sisteme zbiranja, se obrnite na lokalne oblasti ali prodajalca, pri katerem je bil izdelek kupljen. Vsako gospodinjstvo ima pomembno vlogo pri obnovi in recikliranju starih naprav. Primerno odlaganje rabljenih naprav pomaga preprečevati potencialne negativne posledice za okolje in človekovo zdravje.

1.3 Skladnost z direktivo RoHS

Izdelek, ki ste ga kupili, je skladen z direktivo EU RoHS (2011/65/EU). Ne vsebuje škodljivih in prepovedanih snovi, navedenih v direktivi.

1 Pomembna varnostna in okoljska navodila

1.4 Informacije o embalaži



Ovojnina izdelka je v skladu z nacionalno okoljsko zakonodajo izdelana iz recikliranih materialov. Ovojnine ne odstranjajte skupaj z gospodinjskimi in drugimi odpadki, ampak jo predajte na zbirnih mestih, ki jih določajo lokalni predpisi.

1.5 Kako varčevati z energijo

Med uporabo upoštevajte priporočeni čas v priročniku. Po uporabi izključite kabel naprave iz napajanja.

2 Vaš ročni mešalnik

2.1 Pregled

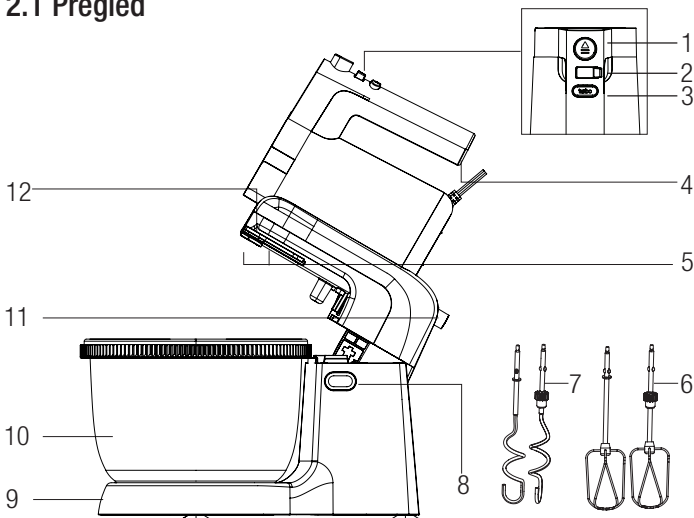

1. Stikalo za sprostitvev dodatne opreme
2. Nadzor hitrosti
3. Gumb Turbo
4. Ročica
5. Reže za dodatno opremo za metlice za stepanje in mešalce za testo
6. Metlice za stepanje
7. Mešalci za testo
8. Gumb za odpiranje/zapiranje ohišja
9. Stojalo
10. Posoda za mešanje
11. Gumb za odklop mešalnika
12. Ohišje mešalnika

2.2 Tehnični podatki

Napetost: 220-240 V~, 50-60 Hz

Moč: 425 W

Pravice do tehničnih in oblikovnih sprememb so pridržane.

Vse vrednosti, navedene v pripadajočih navodilih, so podane na podlagi laboratorijskih analiz, opravljenih po veljavnih standardih. Te vrednosti se lahko razlikujejo glede na uporabo in pogoje okolice.

2 Delovanje

2.1 Predvidena uporaba

Naprava je namenjena samo za domače gospodinjstvo in ni primerna za profesionalno uporabo.

2.2 Prvo delovanje

Pred prvo uporabe očistite dele naprave.

2.3 Stepalnik / mešalnik

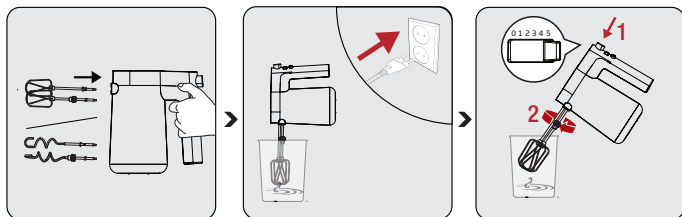

V odprtine za metlice za stepanje (5) ali mešalec za testo vstavite metlice za stepanje (6) ali mešalce za testo (7), dokler se ne poravnajo.

Vključite napajalni kabel. Metlice za stepanje (6) in mešalce za testo (7) vstavite v maso preden vklopite mešalnik.

Nastavitev hitrosti je med 1 in 4. Hitrost začnete povečevati pri stopnji 1.



- Ne uporabljajte metlice za stepanje in mešalca za testo skupaj.
- Nikoli ne pritiskajte stikala za sprostitve dodatne opreme (1), razen če je regulator hitrosti na položaju 0 in je aparat izklopljen iz vtičnice.



Pri mešanju sestavin začnite pri nižji hitrosti. V nasprotnem primeru lahko hrana pri visoki hitrosti šprica naokrog.

2 Delovanje

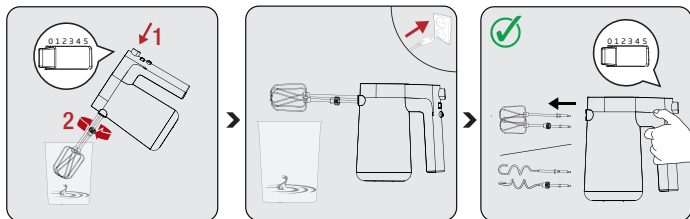

Ko je postopek končan, pustite gumb za nastavitev hitrosti v položaju "0".

Počakajte, da se naprava popolnoma ustavi. Izključite iz napajanja in odstranite metlice za stepanje/metlice iz testa.

Metlice za stepanje in dodatke za mešanje lahko odstranite s pritiskom na gumb za sprostitve dodatne opreme (3), ko je gumb za vklop v položaju "0".

2.3.1 Metlice za stepanje



- Vedno uporabite obe metlice za stepanje.
- Posode s teflonsko prevleko se lahko opraskajo.
- Uporabite jih za stepanje tekočih sestavin kot so testo, omaka, juha.

2.3.2 Mešalci za testo



- Vedno uporabljajte oba mešalca za testo.
- Posode s teflonsko prevleko se lahko opraskajo.
- Uporabite ga za testo.

2 Delovanje

2.4 Gumb TURBO

Pritisnite in držite gumb TURBO , ko potrebujete nenadno povečanje hitrosti in spustite, ko je več ne potrebujete.



Funkcije TURBO ne uporabite dlje kot 1 minuto.

2.5 Največje možne količine in čas delovanja

Vrsta hrane	Teža	Čas delovanja	Hitrost prilagoditev
Maltoza	100g	15 s	Turbo
Med	600 g (-7° C)		
Pšenična moka	100 g		

2.6 Mešanje na stojalu



- Pri pritrjevanju mešalnika na ohišje pazite, da mešalne metlice in mešalci za testo niso pritrjeni.
- Med delovanjem v posodo ne polagajte noža, kovinske žlice, vilice in podobno.

2 Delovanje

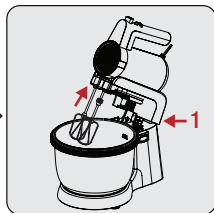
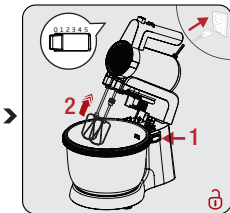
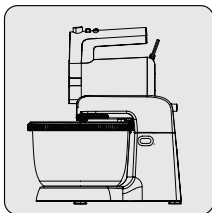

Začnite z zadnjega dela mešalnika, da ga postavite v ohišje.

– Slišal se bo klik.

Pritisnite gumb za odpiranje ohišja, da dvignete ohišje.

Sestavine dajte v posodo za mešanje. Namestite mešalne metlice/mešalec za testo z dvojnimi zarezami na majhno ohišje za dodatno opremo (5) in pritrdite mešalne metlice/mešalec za testo z enojno zarezo na veliko ohišje pripomočka (5).

Pritisnite gumb za odpiranje ohišja, da zaprete ohišje navzdol.

– Slišal se bo klik.

Upravljajte z napravo.

Ko je mešanje/gnetenje končano, nastavite regulator hitrosti na "0" in izključite napravo. Pritisnite gumb za odpiranje ohišja, da dvignete ohišje.

i

- Največji čas delovanja na čas ne sme presegati 10 minut, nato pa si privoščite ustrezen čas počitka, dokler se vaš ročni/stoječi mešalnik med dvema zaporednima cikloma ne ohladi. Pri gnetenju kvašenega testa predlagamo, da je izbirnik hitrosti najprej pri nizki hitrosti, nato pa uporabite visoko hitrost, da dosežete najboljše rezultate.

2 Delovanje

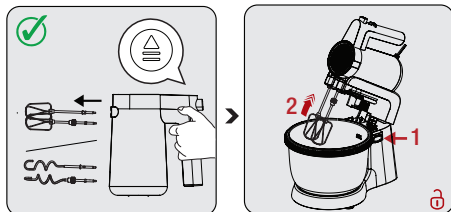

Z eno roko primite mešalne metlice ali mešalce za gnetenje in pritisnite gumb za odklop dodatne opreme.

Pritisnite gumb za odklop mešalnika, da odstranite mešalnik.

- Za boljše rezultate ga uporabite za vsaj 200 ml mešanic.
- Metlice za stepanje so za mešanje beljakov ali druge tekočine. Mešalci za testo so za gnetenje testa. Metlice za stepanje so za mešanje beljakov ali druge tekočine. Mešalci za testo so namenjeni gnetenju testa.
- Metlice za stepanje in mešalci za testo, tistega z orodjem lahko vstavite samo v režo z grafiko, drugega pa samo v drugo režo. Dveh metlic za stepanje in dveh mešalcev za testo ni mogoče vstaviti vzvratno.



4 Čiščenje in vzdrževanje

4.1 Čiščenje



Za čiščenje ne uporabljajte benzena, topil, abrazivnih čistil, kovinskih predmetov ali trdih krtač.

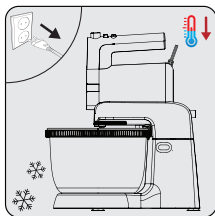

Izklopite napravo in jo izključite iz vtičnice. Pustite, da se naprava popolnoma ohladi.

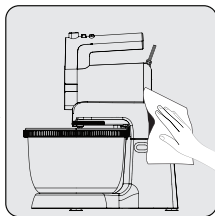

Za čiščenje zunanje površine naprave in stojala uporabite vlažno in mehko krpo.

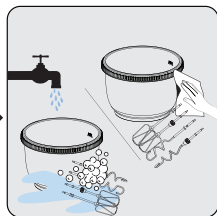

Uporabite nekaj tekočine za pomivanje posode in vroče vode za čiščenje mešalnih metlic (6), mešalcev za testo (7) in posode. Nato vse dele temeljito posušite. Mešalne metlice in mešalci za testo so primerni za pranje v pomivalnem stroju.



Naprave ali napajalnega kabla nikoli ne dajajte v vodo ali druge tekočine in jih nikoli ne držite pod tekočo vodo.



- Metlice za stepanje in mešalci za testo so primerni za pranje v pomivalnem stroju.
- Pred uporabo naprave po čiščenju vse dele previdno posušite z mehko brisačo.

4 Čiščenje in vzdrževanje

4.2 Shranjevanje

- Če naprave dlje časa ne nameravate uporabljati, jo skrbno shranite.
- Preden napravo shranite, jo izključite iz napajanja.
- Napravo shranjujte v hladnem, suhem prostoru.
- Napravo in njen kabel hranite izven dosega otrok.
- Shranite napajalni kabel enako kot na spodnji sliki.

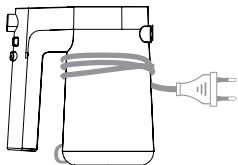

4.3 Prevoz in dostava

- Med prevozom in dostavo nosite napravo v originalni embalaži. Embalaža bo napravo varovala pred fizičnimi poškodbami.
- Na napravo ali embalažo ne polagajte težkih bremen. V nasprotnem primeru se naprava lahko poškoduje.
- Če naprava pade, morda ne bo delovala ali pa bo prišlo do trajnih poškodb.

Nejprve si prosím přečtěte tuto příručku!

Vážení zákazníci,
děkujeme vám, že jste si zvolili výrobek BEKO. Chtěli bychom, abyste dosáhli optimální účinnosti tohoto vysoce kvalitního výrobku, který byl vyroben pomocí nejmodernějších technologií. Před použitím výrobku si prosím přečtěte celou tuto příručku a doplňkovou dokumentaci a uschovejte si je pro pozdější nahlédnutí. Pokud budete výrobek předávat někomu jinému, přiložte k němu i tuto příručku. Dodržujte všechna zde uvedená varování a informace a řiďte se pokyny.

Symbols a jejich významy

V této příručce jsou použity tyto symboly:



Důležité informace a doporučení týkající se používání spotřebiče.



VAROVÁNÍ: Varování týkající se zranění osob nebo poškození majetku.



Vhodný pro styk s potravinami.



Neponořujte přístroj, napájecí kabel nebo zástrčku do vody nebo jiných tekutin.



Hodnocení ochrany před úrazem elektrickým proudem

1 Důležité bezpečnostní a ekologické pokyny

Tato část obsahuje bezpečnostní pokyny, pro zabránění nebezpečím, které mohou vést ke zranění nebo poškození majetku.

Pokud nejsou tyto pokyny dodrženy, stává se záruka neplatnou.

1.1 Všeobecné bezpečnostní pokyny

- Toto zařízení je v souladu s mezinárodními bezpečnostními normami.
- Tento spotřebič mohou používat osoby, které mají omezené fyzické, smyslové nebo duševní schopnosti nebo nemají znalosti a zkušenosti, za předpokladu, že jsou pod dozorem nebo porozuměly pokynům týkajícím se bezpečného používání výrobku a možných nebezpečí.
- Toto zařízení je určeno pro použití v domácnosti a v podobných podmínkách, jako jsou například:
 - kuchyně pro zaměstnance v obchodech, kancelářích a jiných pracovních prostředích,
 - farmářské domy, pro použití klienty v hotelech, motelech a jiných typech ubytovacích zařízení,
 - v ubytovací zařízení typu bed and breakfast

1 Důležité bezpečnostní a ekologické pokyny

- Toto zařízení nemohou používat děti.
- Udržujte spotřebič a napájecí kabel mimo dosah dětí.
- Nepoužívejte ho, pokud je poškozen napájecí kabel nebo samotný spotřebič. Kontaktujte autorizovaný servis.
- Odpojte spotřebič z elektrické sítě, když jej necháváte bez dozoru, při instalaci/odstraňování příslušenství nebo před čištěním.
- Používejte pouze originální díly nebo části doporučené výrobcem.
- Nepokoušejte se provádět rozebrání výrobku svépomocí.
- Síťové napětí musí odpovídat údajům uvedeným na typovém štítku spotřebiče.
- Nepoužívejte spotřebič s prodlužovacím kabelem.
- Při odpojování přístroje ze zásuvky netahejte za napájecí kabel.
- Před čištěním, demontáží, připojením příslušenství odpojte spotřebič a počkejte, dokud se zcela nezastaví.

1 Důležité bezpečnostní a ekologické pokyny

- Nedotýkejte se zástrčky spotřebiče vlhkýma nebo mokřýma rukama.
- Nepoužívejte přístroj pro horká jídla.
- Odstraňte kosti a kameny z potravin, abyste zabránili poškození spotřebiče.
- Tento spotřebič není vhodný pro suché nebo tvrdé potraviny.
- Abyste zabránili přehřátí, nepoužívejte šlehač nepřetržitě déle než 10 minut. Mezi každými 10 minutami provozu jej nechte 5 minut vychladnout.
- Abyste předešli přehřátí, nepoužívejte míchání se spirálami nepřetržitě déle než 2 minuty. Mezi každým 2 minutami provozu jej nechte 1 minutu vychladnout.
- Dodržujte všechna varování, abyste předešli zraněním v důsledku nesprávného použití.
- Po čištění, před připojením k síti a před připevněním částí spotřebič a všechny jeho části vysušte.
- Před prvním použitím spotřebiče pečlivě očistěte všechny jeho části, které přicházejí do styku s potravinami. Přečtěte si podrobnosti v části

1 Důležité bezpečnostní a ekologické pokyny

„Čištění“.

- Neponořujte zařízení, napájecí kabel ani zástrčku do vody ani do jiných tekutin.
- Neprovozujte ani neumísťujte žádnou část tohoto spotřebiče nebo jeho částí na horké povrchy nebo do jejich blízkosti.
- Pokud uskladňujete obalový materiál, skladujte jej mimo dosah dětí.
- Pokud uskladňujete obalový materiál, skladujte jej mimo dosah dětí.

1.2 Dodržování směrnic o WEEE a likvidaci odpadu

Tento výrobek splňuje požadavky směrnice EU WEEE (2012/19/EU). Na tomto produktu je zobrazen symbol klasifikace odpadu elektrických a elektronických zařízení (WEEE).

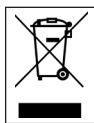

Tento symbol znamená, že na konci své životnosti se tento výrobek nesmí likvidovat spolu s ostatním domovním odpadem. Použité zařízení se musí odnést na oficiální sběrné místo za účelem recyklace elektrických a elektronických zařízení. Chcete-li najít tato sběrná místa, obraťte se na místní úřady nebo na prodejce, u kterého byl produkt zakoupen. Každá domácnost plní důležitou úlohu při zhodnocování a recyklaci starých zařízení. Správná likvidace použitého spotřebiče pomáhá předcházet možným negativním následkům pro životní prostředí a lidské zdraví.

1 Důležité bezpečnostní a ekologické pokyny

1.3 Soulad se směrnicí RoHS

Výrobek, který jste si zakoupili, vyhovuje směrnici EU RoHS (2011/65/EU). Neobsahuje škodlivé a zakázané látky uvedené ve směrnici.

1.4 Informace o balení



Obal tohoto výrobku je vyroben z recyklovatelných materiálů, v souladu s Národní legislativou pro životní prostředí. Nevyhazujte obalový odpad spolu s domovním či jiným odpadem, odložte ho na sběrných místech určených místními úřady.

1.5 Co udělat pro úsporu energie

Během používání dodržujte časy doporučené v návodu. Po použití odpojte kabel zařízení.

2 Váš mixér

2.1 Přehled

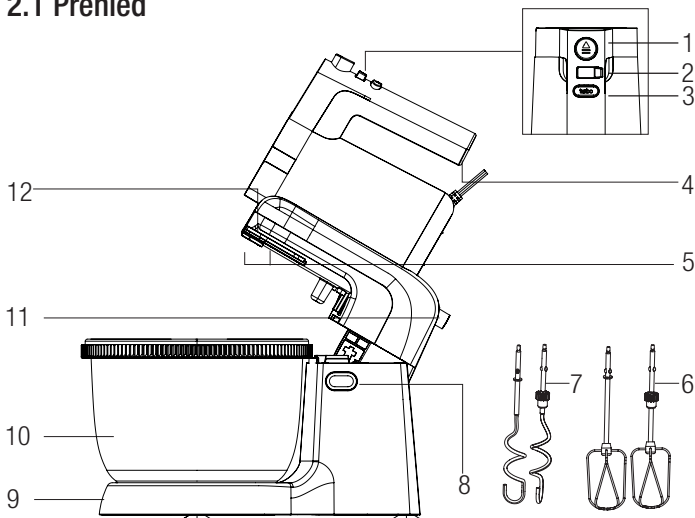

1. Spínač uvolnění příslušenství

2. Kontrola rychlosti

3. Tlačítko Turbo

4. Rukojeť

5. Sloty na příslušenství pro šlehače a háky na těsto

6. Šlehače

7. Háky na těsto

8. Tlačítko pro otevření/zavření krytu

9. Stojan

10. Mísa na míchání

11. Tlačítko pro odpojení mixéru

12. Kryt mixéru

2.2 Technické údaje

Napětí: 220-240 V~, 50-60 Hz

Výkon: 425 W

Práva na technické a designové změny jsou vyhrazena.

Hodnoty dodané se zařízením nebo v jeho průvodních dokladech jsou laboratorní údaje v souladu s příslušnými normami. Tyto hodnoty se mohou lišit v závislosti na použití a od okolních podmínek.

2 Obsluha

2.1 Běžný účel použití

Spotřebič je určen pouze pro domácí použití, není vhodný pro profesionální použití.

2.2 První spuštění

Před prvním použitím vyčistěte části přístroje.

2.3 Šlehač / mixér

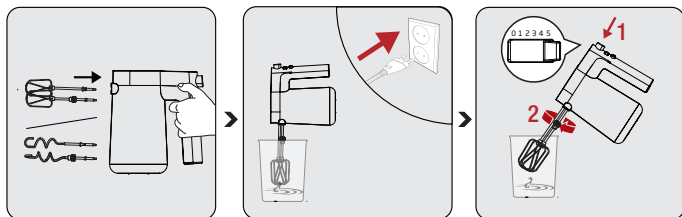

Vložte šlehače (6) nebo háky na těsto (7) do otvorů pro šlehače (5) nebo háky na těsto, dokud nenesou na svá místa.

Připojte napájecí kabel. Před zapnutím mixéru vložte šlehače (6) a hnětací háky (7) do těsta.

Nastavení rychlosti je mezi 1 a 4. Zvyšujte rychlost od úrovně 1.



- Šlehač a háky na těsto nepoužívejte současně.
- Nikdy nemačkejte spínač uvolnění příslušenství (1), dokud není ovladač rychlosti v poloze 0 a spotřebič není odpojen od síťové zásuvky.



Při míchání surovin začněte s nižší rychlostí. Pokud začnete vysokou rychlostí, potraviny se mohou kolem rozstřík.

2 Obsluha

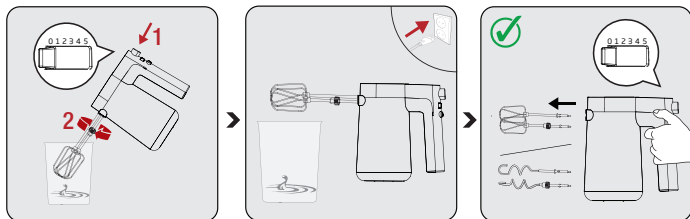

Po dokončení procesu nechte tlačítko nastavení rychlosti v poloze "0".

Počkejte, dokud se spotřebič zcela nezastaví. Vytáhněte příslušenství šlehače / mixéru z těsta a odpojte jej.

Pokud je tlačítko napájení v poloze "0", můžete odstranit příslušenství šlehače a mixéru stisknutím uvolňovacího tlačítka příslušenství (3).

2.3.1 Šlehače

- Vždy používejte oba šlehače.
- Nádoby potažené teflonem se mohou poškrábat.
- Použijte ho na šlehání tekutých přísad, jako je těsto na koláče, omáčka, polévka.

2.3.2 Háky na těsto

- Vždy používejte oba háky na těsto.
- Nádoby potažené teflonem se mohou poškrábat.
- Použijte je na hnětení těsta.

2 Obsluha

2.4 Tlačítko TURBO

Když potřebujete náhlou vysokou rychlost, stiskněte a podržte tlačítko TURBO, a když rychlost už nepotřebujete, uvolněte ho.



Nepoužívejte funkci TURBO déle než 1 minutu.

2.5 Maximální množství a doba zpracování

Typ jídla	Hmotnost	Provozní doba	Rychlost nastavení
Maltóza	100g	15.	Turbo
Med	600g (-7°C)		
Pšeničná mouka	100 g		

2.6 Míchání na stojanu



- Při připojování mixéru ke skříni se ujistěte, že šlehače a háky na těsto nejsou připevněny.
- Během provozu nevkládejte do mísy nůž, kovovou lžici, vidličku a podobně.

2 Obsluha

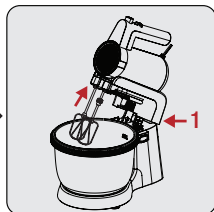
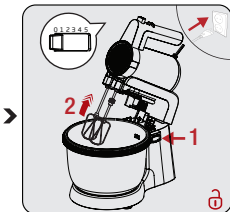
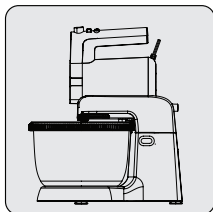

Začněte od zadní části mixéru a umístěte jej do krytu.

- Uslyšíte cvaknutí.

Stisknutím tlačítka pro otevření krytu zvedněte kryt.

Vložte ingredience do mixovací nádoby. Nasadte šlehač/hák na těsto s dvojitými zářezy na malý kryt příslušenství (5) a šlehač/hák na těsto s jedním zářezem nasadte do velkého krytu příslušenství (5).

Stisknutím tlačítka pro otevření krytu zavřete kryt směrem dolů.

- Uslyšíte cvaknutí.

Obsluhujte spotřebič.

Po dokončení mixování/hnětení nastavte regulátor rychlosti na „0“ a odpojte spotřebič. Stisknutím tlačítka pro otevření krytu zvedněte kryt.

i

- Maximální provozní doba nesmí přesáhnout 10 minut, poté si odpočiňte na přiměřenou dobu, dokud se váš ruční/stojanový mixér mezi dvěma po sobě následujícími cykly neochladí. Při hnětení kynutého těsta doporučujeme, aby byl volič rychlosti nejprve nastaven na nízkou rychlost a poté pro dosažení nejlepších výsledků použijte vysokou rychlost.

2 Obsluha

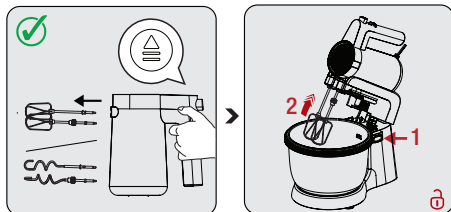

Jednou rukou uchopíte šlehače nebo hnětací háky a stisknete tlačítko pro odpojení příslušenství.

Stiskněte tlačítko odpojení mixéru, abyste vybrali mixér.

i

- Pro lepší výsledky použijte na minimálně 200 ml směsi.
- Šlehače slouží k míchání vaječných bílků nebo míchání jiné tekutiny. Háky na těsto slouží k hnětení těsta. Šlehače slouží k míchání vaječných bílků nebo míchání jiné tekutiny. Háky na těsto slouží k hnětení těsta.
- Šlehací metly a háky na těsto, ten s ozubeným kolem lze zasunout jen do objímky s označením a druhý jen do druhé objímky. Dva šlehací metly a dva háky na těsto nelze zasunout opačně.

4 Čištění a údržba

4.1 Čištění



K čištění spotřebiče nepoužívejte benzen, rozpouštědla, abrazivní čisticí prostředky, kovové předměty nebo tvrdé kartáče.

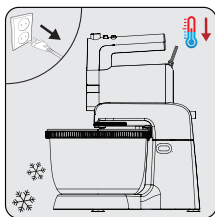

Vypněte přístroj a odpojte jej od síťové zásuvky. Nechte přístroj zcela vychladnout.

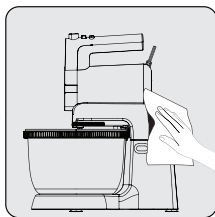

K čištění vnějšího povrchu spotřebiče a stojanu použijte vlhký a měkký hadřík.

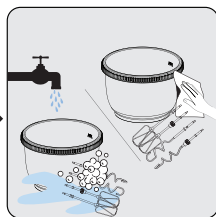

K čištění šlehačů (6), háků na těsto (7) a mísy použijte trochu saponátu a horké vody. Potom všechny části důkladně osušte. Šlehače a háky na těsto jsou vhodné do myčky nádobí.



Spotřebič ani napájecí kabel nikdy neponořujte do vody ani jiných tekutin a nikdy je nedržte pod tekoucí vodou.



- Šlehače a háky na těsto jsou vhodné do myčky nádobí.
- Před použitím přístroje po vyčištění, všechny části opatrně osušte měkkým ručníkem.

4.2 Skladování

- Pokud nechcete přístroj používat delší dobu, patrně ho uložte.
- Před odložením přístroj odpojte ze zásuvky.
- Spotřebič skladujte na chladném a suchém místě.
- Přístroj a jeho kabel skladujte mimo dosah dětí.
- Uskladnění napájecího kabelu by mělo být stejné jako na obrázku níže.

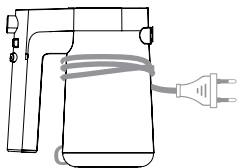

4.3 Přeprava a přenášení

- Během transportu a přepravy noste přístroj v originálním balení. Obal přístroje chrání přístroj před fyzickým poškozením.
- Na spotřebič nebo jeho obal nepokládejte těžké předměty. V opačném případě by mohlo dojít k poškození spotřebiče.
- Pokud přístroj spadne, nemusí být funkční nebo může dojít k trvalému poškození.

Najpre pročitate ovaj priručnik!

Poštovani kupci,

Zahvaljujemo vam što ste odabrali proizvod kompanije Beko. Želimo da postignete optimalnu efikasnost ovog visokokvalitetnog proizvoda koji je proizveden uz primenu vrhunske tehnologije. Obavezno je pročitati i potpuno razumeti ovaj vodič i dodatnu dokumentaciju pre upotrebe, i isti čuvati za naknadne upute. Ne odvajajte ovaj vodič od jedinice ako želite da je predate nekom drugom licu. Pridržavajte se svih upozorenja i informacija datim ovde i sledite uputstva.

Simboli i njihova značenja

Dole navedeni simboli su upotrebljeni u ovom vodiču:



Važne informacije i preporuke u vezi s korišćenjem uređaja.



UPOZORENJE: Upozorenja na lične povrede ili oštećenje imovine.



Pogodno za kontakt sa hranom.



Uređaj, kabl za napajanje ili utikač ne potapajte u vodu ili bilo koju drugu tečnost.



Ocena zaštite od električnog udara



RECIKLIRANI I
RECIKLABILNI
PAPIR

1 **Važna uputstva u vezi sa bezbednošću i zaštitom životne sredine**

Ovaj odeljak sadrži bezbednosna uputstva za sprečavanje opasnosti koje mogu dovesti do povreda ili materijalne štete.

Svaka garancija će prestati da bude važeća ako se ne poštuju ova uputstva.

1.1 Opšta bezbednost

- Ovaj uređaj je usklađen sa međunarodnim standardima bezbednosti.
- Ovaj uređaj mogu koristiti osobe koje imaju ograničene fizičke, čulne ili mentalne sposobnosti ili nemaju znanja i iskustva, pod uslovom da su pod nadzorom ili da razumeju uputstva u vezi sa bezbednom upotrebom proizvoda i potencijalnim opasnostima.
- Ovaj aparat je namenjen za upotrebu u domaćinstvima i sličnim objektima kao što su:
 - mala kuhinja za zaposlene u prodavnicama, kancelarijama i drugim radnim okruženjima,
 - seoske kuće i za goste u hotelima, motelima i drugim stambenim okruženjima,
 - objekti koji nude noćenje i doručak

1 **Važna uputstva u vezi sa bezbednošću i zaštitom životne sredine**

- Ovaj uređaj ne mogu da koriste deca.
- Uređaj i njegov kabl za napajanje čuvajte van domašaja dece.
- Ne koristite ga ako je kabl za napajanje ili sam uređaj oštećen. Obratite se ovlašćenom servisu.
- Isključite aparat iz utičnice kada ostane bez nadzora, tokom postavljanja/uklanjanja dodatne opreme ili prije čišćenja.
- Koristite samo originalne delove ili delove koje je preporučio proizvođač.
- Nemojte da pokušavate da rastavljate aparat.
- Vaše mrežno napajanje strujom mora biti u skladu sa informacijama na pločici na aparatu.
- Nemojte koristiti uređaj s produžnim kablom.
- Ne vucite strujni kabl prilikom isključivanja utikača aparata.
- Isključite aparat iz utičnice pre čišćenja, demontaže, ugradnje dodatne opreme i sačekajte dok se potpuno ne zaustavi njegov rad.
- Ne dodirujte utikač uređaja vlažnim ili mokrim rukama dok je uređaj priključen na napajanje

1 **Važna uputstva u vezi sa bezbednošću i zaštitom životne sredine**

električnom energijom.

- Ne koristite uređaj za vruću hranu.
- Uklonite kosti i kamenje iz hrane kako biste sprečili oštećenje uređaja.
- Uređaj nije pogodan za suhu i tvrdu hranu.
- Da biste sprečili pregrevanje, nemojte neprekidno koristiti funkciju miksanja duže od 10 minuta. Ostavite uređaj da se ohladi 5 minuta između svakih 10 minuta rada.
- Da biste sprečili pregrevanje, nemojte neprekidno koristiti funkciju miksanja spiralnim mutilicama duže od 2 minuta. Ostavite uređaj da se ohladi 1 minut između svakih 2 minuta rada.
- Poštujte sva upozorenja da biste izbegli povrede zbog pogrešne upotrebe.
- Nakon čišćenja, osušite uređaj i svaki njegov deo pre nego što ga priključite i prikačite.
- Pre prve upotrebe uređaja pažljivo očistite sve delove koji dolaze u kontakta sa hranom. Pogledajte sve detalje u delu “Čišćenje”.
- Uređaj, kabal za napajanje ili utikač ne potapajte u

1 Važna uputstva u vezi sa bezbednošću i zaštitom životne sredine

vodu ili bilo koju drugu tečnost.

- Nemojte rukovati niti postavljati bilo koji deo ovog uređaja ili njegove delove na ili blizu vrućih površina.
- Ako čuvate ambalažu, čuvajte je van domašaja dece.
- Ako čuvate ambalažu, čuvajte je van domašaja dece.

1.2 Informacije o usklađenosti sa WEEE propisima i odlaganju otpada

Ovaj proizvod je usaglašen sa WEEE direktivom Evropske unije (2012/19/EU). Ovaj proizvod nosi simbol klasifikacije za odlaganje električne i elektronske opreme (WEEE).



Ovaj simbol označava da se ovaj proizvod ne sme odlagati zajedno s ostalim kućnim otpadom na kraju njegovog radnog veka. Korišćeni uređaj mora se vratiti na službeno mesto za sakupljanje za recikliranje električnih i elektronskih uređaja. Da biste pronašli ove sisteme za sakupljanje, obratite se lokalnim nadležnim telima ili prodavcu gde je proizvod kupljen. Svako domaćinstvo igra važnu ulogu u obnavljanju i recikliranju starog uređaja. Odgovarajuće odlaganje korišćenog uređaja pomaže u sprečavanju potencijalnih negativnih posledica po životnu sredinu i zdravlje ljudi.

1 Važna uputstva u vezi sa bezbednošću i zaštitom životne sredine

1.3 Usklađenost sa RoHS Direktivom

Proizvod koji ste kupili u saglasnosti je sa RoHS Direktivom Evropske unije (2011/65/EU). On ne sadrži štetne i zabranjene materijale navedene u Direktivi.

1.4 Informacije o pakovanju



Ambalaža proizvoda je napravljena od materijala koji mogu da se recikliraju, u skladu sa nacionalnim propisima o zaštiti životne sredine. Ambalažu ne odložite sa kućnim otpadom ili drugim vrstama otpada već je odložite u sabirne centre za ambalažu koje su navele lokalne vlasti.

1.5 Kako se štedi energija

Tokom upotrebe poštujujte vremena preporučena u priručniku. Nakon upotrebe, iskopčajte kabl uređaja.

2 Vaš blender

2.1 Pregled

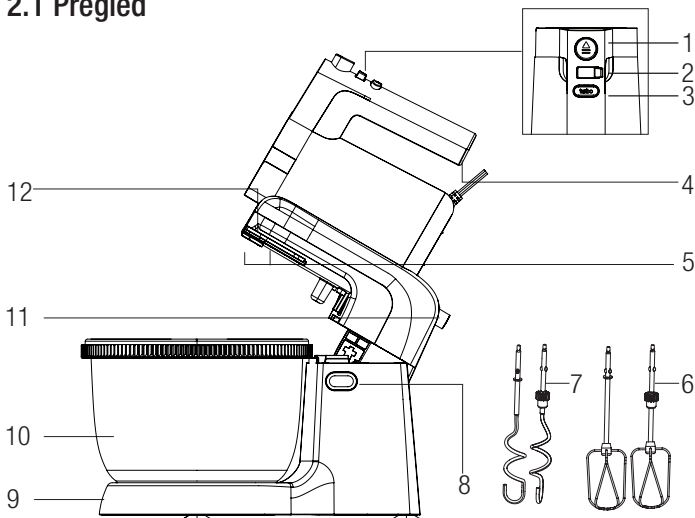

1. Dugme za otpuštanje dodataka
2. Kontrola brzine
3. Dugme za Turbo režim rada
4. Ručka
5. Prorezi za dodatke za miksanje i spirale za testo

6. Mutilice
7. Spirale za testo
8. Dugme za otvaranje/zatvaranje kućišta

9. Postolje
10. Posuda za miksanje
11. Dugme za odvajanje miksera
12. Kućište miksera

2.2 Tehnički podaci

Napon: 220-240 V~, 50-60 Hz

Snaga: 425 W

Prava na tehničke i dizajnerske promene su zadržana.

Vrednosti date na uređaju ili pratećoj dokumentaciji su laboratorijska očitavanja u skladu sa odgovarajućim standardima. Ove vrednosti mogu da se razlikuju u zavisnosti od korišćenja i ambijentalnih uslova.

2 Rad

2.1 Predviđena upotreba

Uređaj je namenjen samo za kućnu upotrebu, a nije pogodan za profesionalnu upotrebu.

2.2 Prva upotreba

Očistite delove uređaja pre prve upotrebe.

2.3 Mutilica / Mikser

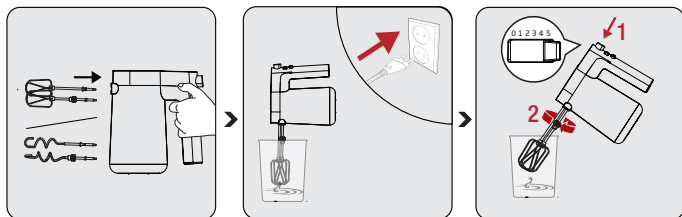

Ubacite mutilice (6) ili spirale za testo (7) u otvore za mutilice (5) ili spiralu za testo dok se ne uklope.

Priključite kabl za napajanje. Stavite mutilice (6) ili spirale za testo (7) u testo pre nego što uključite štapni blender.

Brzina se može podesiti između 1 i 4. Povećavajte brzinu počev od nivoa 1.



- Nemojte koristiti zajedno mutilice i spiralne dodatke.
- Nikada ne pritiskajte prekidač za otpuštanje dodataka (1) osim ako je kontrola brzine na poziciji 0 i uređaj je isključen iz zidne utičnice.



Dok miksatе sastojke, počnite sa manjom brzinom. Sastojci bi se mogli raspršiti ako započnete miksanje velikom brzinom.

2 Rad

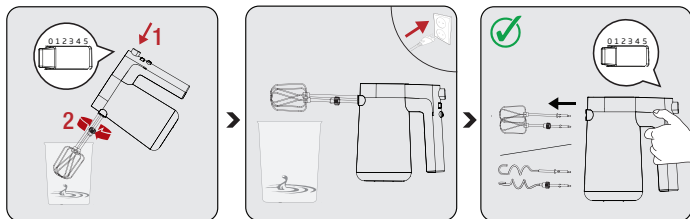

Kada postupak završite, postavite dugme za podešavanje brzine u položaj „0“.

Sačekajte dok se vaš uređaj potpuno ne zaustavi. Isključite iz utičnice i uklonite dodatke za mešanje/miksiranje iz tela uređaja.

Dodatak za mutilice i mikser možete ukloniti pritiskom na dugme za otpuštanje dodataka (3) kada je dugme za uključivanje/isključivanje u položaju „0“.

2.3.1 Mutilice



- Uvek koristite obe mutilice.
- Delovi presvučeni teflonom mogu da se izgrebu.
- Koristite ih za miksiranje tečnih sastojaka poput testa za kolače, sosa, supe.

2.3.2 Spirale za testo



- Uvek koristite obe spirale za testo.
- Delovi presvučeni teflonom mogu da se izgrebu.
- Koristite ih za mesenje testa.

2 Rad

2.4 Dugme za funkciju TURBO

Pritisnite i zadržite dugme za funkciju TURBO kada vam treba instantna velika brzina, a otpustite kada vam više ne bude potrebna.



Ne koristite funkciju TURBO duže od 1 minuta.

2.5 Maksimalne količine i vreme obrade

Vrsta hrane	Težina	Vreme rada	Brzina - prilagođavanje
Maltoza	100g	15 s	Turbo
Med	600g (-7°C)		
Pšenično brašno	100 g		

2.6 Miksanje u posudi na postolju



- Kada pričvršćujete mikser na kućište, vodite računa da mutilice i spirale za testo nisu pričvršćene.
- Ne stavljajte nož, metalnu kašiku, viljušku i slično u činiju tokom rada.

2 Rad

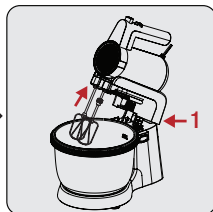
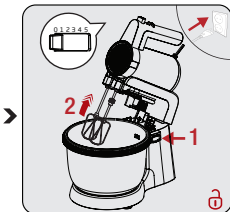
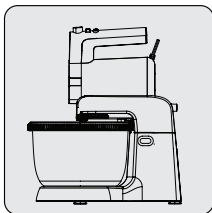

Počnite od zadnjeg dela miksera da biste ga postavili u njegovo kućište.

- Začuće se klik.

Pritisnite dugme za otvaranje kućišta da biste podigli kućište.

Stavite sastojke u posudu za miksanje. Postavite mutilicu/spiralu za testo sa duplim urezima u malo kućište za dodatke (5) i montirajte mutilicu/spiralu za testo sa jednim urezom na veliko kućište za dodatke (5).

Pritisnite dugme za otvaranje kućišta da zatvorite kućište nadole.

- Začuće se klik.

Radite s uređajem.

Kada se mešanje/mesenje završi, podesite regulator brzine na „0“ i isključite uređaj. Pritisnite dugme za otvaranje kućišta da biste podigli kućište.

i

- Maksimalno vreme rada ne sme da prelazi 10 minuta, a zatim napravite odgovarajuću pauzu dok se vaš ručni mikser/mikser s posudom ne ohladi između dva uzastopna ciklusa. Kada mesite testo sa kvascem, predlažemo da birač brzine prvo bude na maloj brzini, a zatim da koristite veliku brzinu da biste postigli najbolje rezultate.

2 Rad

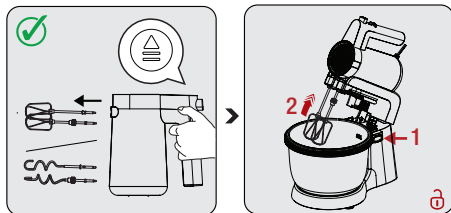

Jednom rukom uhvatite mutilice ili spirale za mesenje i pritisnite dugme za odvajanje dodatka.

Pritisnite dugme za odvajanje miksera da biste izvadili mikser.

- Za bolje rezultate koristite ga za najmanje 200 ml smeše.
- Mutilice su za miksanje belanaca ili drugih sastojaka u tečnom stanju. Spirale za testo su za mesenje testa. Mutilice su za miksanje belanaca ili drugih sastojaka u tečnom stanju. Spirale za testo služe za mesenje testa.
- Što se tiče mutilice i spirale za testo, ona sa zupčanicom može se ubaciti samo u ulaz sa grafikom, dok se druga može samo ubaciti u drugi ulaz. Dve mutilice i dve spirale za testo ne mogu se umetati naizmenično.



4 Čišćenje i održavanje

4.1 Čišćenje



Nikada nemojte koristiti benzol, rastvarač, abrazivna sredstva za čišćenje, metalne objekte ili grube četke za čišćenje ovog uređaja.

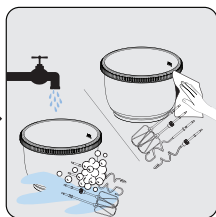
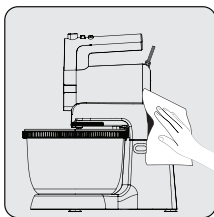
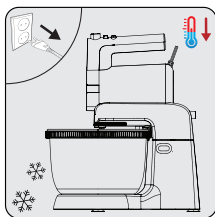

Isljučite aparat i izvucite kabl za napajanje iz zidne utičnice.

Ostavite uređaj da se potpuno ohladi.

Vlažnom i mekanom krpom očistite spoljnu površinu uređaja i postolje.

Koristite malo tečnosti za pranje sudova i tople vode da očistite mutilice (6), spirale za testo (7) i činiju. Zatim dobro osušite sve delove. Mutilice i spirale za mesenje testa mogu se prati u mašini za pranje posuđa.



Nikada ne stavljajte uređaj ili kabl za napajanje u vodu ili bilo koju drugu tečnost i nikada ih ne držite pod mlazom vode.



- Mutilice i spirale za mesenje testa mogu se prati u mašini za pranje posuđa.
- Pre upotrebe uređaja nakon čišćenja, sve delove pažljivo osušite mekim peškirom.

4 Čišćenje i održavanje

4.2 Skladištenje

- Ako ne nameravate da koristite uređaj duže vreme, pažljivo ga odložite.
- Isključite uređaj iz utičnice pre nego što ga odložite.
- Postavite uređaj na hladno suvo mesto.
- Uređaj i njegov kabl odložite na mesto van domašaja dece.
- Kabl za napajanje treba da bude isti kao na slici ispod.

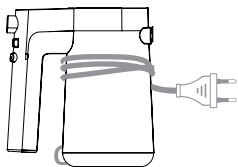

4.3 Transport i otprema

- Za vreme transporta i otpreme, uređaj nosite u originalnom pakovanju. Ambalaža uređaja ga štiti od fizičkih oštećenja.
- Nemojte stavljati teške predmete na uređaj ili njegovu ambalažu. U suprotnom, uređaj se može oštetiti.
- Ako uređaj padne, uređaj možda neće raditi ili može doći do trajnih oštećenja.

Ju lutemi lexoni në fillim këtë udhëzues!

I dashur klient,

Faleminderit që keni zgjedhur një produkt BEKO. Ne duam që të arrini efikasitetin maksimal nga ky produkt i cilësisë së lartë i cili është prodhuar me një teknologji të përparuar. Ju lutemi që para se ta përdorni këtë pajisje, ta lexoni dhe ta kuptoni plotësisht këtë udhëzues dhe dokumentet shoqëruese dhe t'i ruani për t'iu referuar në të ardhmen. Nëse ia jepni këtë pajisje dikujt tjetër, jepini edhe këtë udhëzues bashkë me pajisjen. Kushtojuni vëmendje të gjitha paralajmërimeve dhe informacioneve që ndodhen në këtë manual dhe ndiqni udhëzimet.

Simbolet dhe kuptimi i tyre

Gjatë gjithë këtij udhëzuesi janë përdorur këto simbole:

	Informacione të rëndësishme dhe rekomandime për përdorimin e pajisjes.
--	--

	PARALAJMËRIM: Paralajmërime për lëndime personale ose dëme ndaj pronës.
--	---

	E përshtatshme për kontaktin me ushqimin.
--	---

	Mos e zhytni pajisjen, kabllin elektrik ose prizën në ujë a në ndonjë lëng tjetër.
---	--

	Klasifikimi i mbrojtjes për goditjet elektrike
--	--



LETË E RICIKLUAR DHE
E RICIKLUESHME

1 Udhëzime të rëndësishme për sigurinë dhe mjedisin

Kjo pjesë përmban udhëzime për sigurinë për të parandaluar rreziqet që mund të shkaktojnë lëndime ose dëmtime të pasurisë.

Çdo garanci bëhet e pavlefshme nëse nuk ndiqen këto udhëzime.

1.1 Siguria e përgjithshme

- Kjo pajisje është në përputhje me standardet ndërkombëtare të sigurisë.
- Kjo pajisje mund të përdoret nga persona që kanë aftësi të kufizuara fizike, shqisore ose mendore ose që nuk kanë njohuri dhe përvojë, me kusht që të jenë nën mbikëqyrje ose të kuptojnë udhëzimet lidhur me përdorimin e sigurt të produktit dhe rreziqet e mundshme.
- Kjo pajisje është projektuar për përdorim në shtëpi ose përdorime të ngjashme, si p.sh.:
 - zonat e kuzhinës së personelit në dyqane, zyra dhe ambiente të tjera pune,
 - shtëpi në ferma, nga klientët në hotele, motele dhe ambiente të tjera banimi,

1 Udhëzime të rëndësishme për sigurinë dhe mjedisin

- ambiente të tipit të hoteleve me mëngjes
- Kjo pajisje nuk mund të përdoret nga fëmijët.
- Ruajeni pajisjen dhe kabllin elektrik larg fëmijëve.
- Mos e përdorni pajisjen nëse është dëmtuar kabli elektrik ose vetë pajisja. Kontaktoni me një shërbim të autorizuar.
- Hiqeni pajisjen nga priza kur e lini pa mbikëqyrje, kur montoni/hiqni aksesorët ose para se ta pastroni.
- Përdorni vetëm pjesë origjinale ose pjesë të rekomanduara nga prodhuesi.
- Mos u përpiqni ta çmontoni pajisjen.
- Furnizimi me energji elektrike duhet të jetë në përputhje me informacionin e specifikuar në pllakën e të dhënave nominale të pajisjes.
- Mos e përdorni pajisjen me një kabëll zgjatues.
- Mos e tërhiqni nga kabli elektrik kur ta hiqni pajisjen nga priza.
- Hiqeni pajisjen nga priza para se ta pastroni, ta çmontoni, të ndërroni aksesorët dhe prisni derisa të ndalojë plotësisht.
- Mos e prekni spinën e pajisjes nëse i keni duart të

1 Udhëzime të rëndësishme për sigurinë dhe mjedisin

njoma ose të lagura.

- Mos e përdorni pajisjen për ushqime të nxehta.
- Hiqni kockat dhe gurët nga ushqimi që të parandaloni dëmtimin e pajisjes.
- Kjo pajisje nuk është e përshtatshme për ushqime të thata ose të forta.
- Për të parandaluar mbinxehjen, mos e përdorni rrahësen me tel vazhdimisht për më shumë se 10 minuta. Çdo 10 minuta përdorim, lëreni pajisjen të ftohet për 5 minuta.
- Për të parandaluar mbinxehjen, mos e përdorni rrahësen me spirale vazhdimisht për më shumë se 2 minuta. Çdo 2 minuta përdorim, lëreni pajisjen të ftohet për 1 minutë.
- Ndiqni të gjitha paralajmërimet për të parandaluar dëmtimet nga përdorimi jo i duhur.
- Pas pastrimit, thajeni pajisjen dhe të gjitha pjesët e saj para se ta lidhni me rrymën kryesore dhe para se të montoni pjesët.
- Para se ta përdorni pajisjen për herë të parë, pastroni me kujdes të gjitha pjesët që janë në

1 Udhëzime të rëndësishme për sigurinë dhe mjedisin

kontakt me ushqimin. Ju lutemi shihni detajet e plota që jepen në pjesën “Pastrimi”.

- Mos e zhytni pajisjen, kabllin elektrik ose prizën në ujë a në ndonjë lëng tjetër.
- Mos përdorni ose vendosni asnjë pjesë të kësaj pajisjeje ose pjesë të saj mbi ose pranë sipërfaqeve të nxehta.
- Nëse i mbani materialet e paketimit, ruajini ato në një vend larg fëmijëve.
- Nëse i mbani materialet e paketimit, ruajini ato në një vend larg fëmijëve.

1.2 Përputhja me rregulloret WEEE dhe asgjësimi i produktit

Ky produkt është në përputhje me Direktivën EU, WEEE (2012/19/EU). Ky produkt ka një simbol klasifikimi për pajisjet elektrike dhe elektronike të përdorura (WEEE).



Ky simbol tregon se ky produkt nuk duhet hedhur me mbeturina të tjera shtëpiake në fund të ciklit të tij të jetës. Pajisja e përdorur duhet rikthyer në pikën zyrtare të grumbullimit për riciklimin e pajisjeve elektrike dhe elektronike. Për këto pika grumbullimi mund të pyesni pranë autoriteteve lokale ose shitësit ku u ble produkti. Çdo familje luan një rol të rëndësishëm për

1 Udhëzime të rëndësishme për sigurinë dhe mjedisin

rikuperimin dhe riciklimin e pajisjeve të vjetra. Asgjësimi i duhur i pajisjeve të përdorura parandalon pasojat negative për mjedisin dhe shëndetin e njerëzve.

1.3 Pajtimi me direktivën RoHS

Produkti që keni blerë është në përputhje me direktivën RoHS të BE-së (2011/65/EU). Ai nuk përmban materiale të dëmshme dhe të ndaluara të specifikuar në Direktivë.

1.4 Informacione për paketimin



Paketimi i produktit është bërë me materiale të riciklueshme në përputhje me Legjislacionin kombëtar. Mos i hidhni mbeturinat e paketimit me mbeturinat shtëpiake ose me mbeturina të tjera, por hidhni në zonat e grumbullimit të paketimit të specifikuar nga autoritetet lokale.

1.5 Çfarë të bëni për të kursyer energjinë

Gjatë përdorimit, ndiqni kohët e rekomanduara në manual. Hiqni nga priza kabllin e pajisjes pas përdorimit.

2 Blenderi juaj

2.1 Pamja e përgjithshme

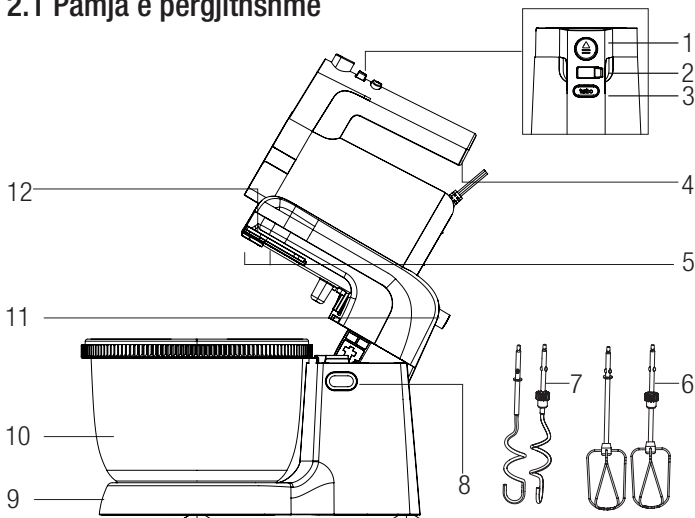

1. Çelësi i lëshimit të aksesorëve
2. Kontrolli i shpejtësisë
3. Butoni turbo
4. Doreza
5. Vrimat e aksesorëve për rrahëset dhe kanxhat e brumit
6. Rrahëset
7. Kanxhat e brumit
8. Butoni i hapjes/mbylljes së mbajtësit të mikserit
9. Baza
10. Tasi i përzierjes
11. Butoni i shkëputjes së mikserit
12. Mbajtësi i mikserit

2.2 Të dhënat teknike

Voltazhi: 220-240 V~, 50-60 Hz

Fuqia: 425 W

Të drejtat për të bërë ndryshime teknike dhe të dizajnit janë të rezervuara.

Vlerat e siguruar me pajisjen ose dokumentet shoqëruese të saj janë të dhëna laboratorike në përputhje me standardet përkatëse. Këto vlera mund të ndryshojnë në varësi të përdorimit dhe kushteve të ambientit.

2 Përdorimi

2.1 Përdorimi i synuar

Kjo pajisje është projektuar vetëm për përdorim në shtëpi dhe nuk është e përshtatshme për përdorim profesional.

2.2 Përdorimi për herë të parë

Pastrojini pjesët e pajisjes para se ta përdorni për herë të parë.

2.3 Rrahësja / Përzierësi

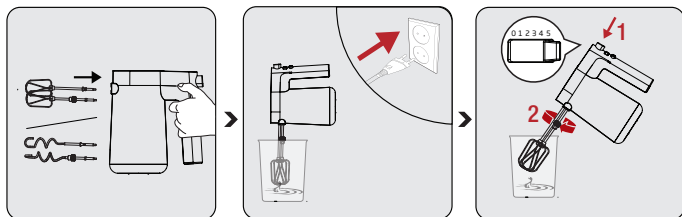

Futni rrahëset (6) ose kanxhat e brumit (7) në hyrjet për rrahësen (5) ose kanxhën e brumit derisa të zënë vend.

Futni në prizë spinën. Futni rrahëset (6) dhe kanxhat për punimin e brumit (7) te brumi para se të ndizni blenderin.

Vendosja e shpejtësisë është midis 1 dhe 4. Rriteni shpejtësinë duke filluar nga niveli 1.



- Mos përdorni bashkë rrahësen dhe kanxhat e brumit.
- Asnjëherë mos e shtypni çelësin e lëshimit të aksesoreve (1) përveçse kur kontrolli i shpejtësisë është në pozicionin 0 dhe pajisja është shkëputur nga priza në mur.



Kur përzieni përbërësit, filloni me një shpejtësi të ulët. Ushqimet mund të shkapërdahen nëse filloni me shpejtësi të lartë.

2 Përdorimi

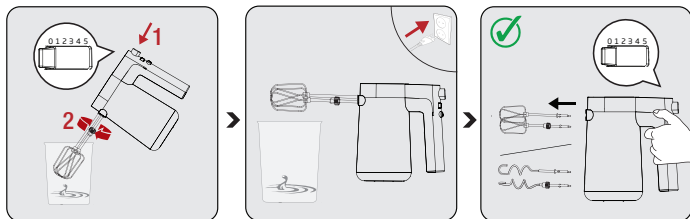

Kur procesi të ketë përfunduar, lëreni butonin e vendosjes së shpejtësisë te pozicioni "0".

Prisni derisa pajisja të ndalojë plotësisht. Hiqeni nga priza dhe hiqni nga brumi aksesoret e rrahëses/përzierësit.

Mund t'i hiqni aksesoret e rrahëses dhe të përzierësit duke shtypur butonin e lëshimit të aksesoreve (3) kur butoni i ndezjes është në pozicionin "0".

2.3.1 Rrahëset



- Gjithnjë përdorni të dy rrahëset.
- Enët e veshura me teflon mund të gërvishten.
- Përdoreni për të rrahur përbërës si brumë keku, salcë, supë.

2.3.2 Kanxhat e brumit



- Gjithmonë përdorini të dy kanxhat e brumit.
- Enët e veshura me teflon mund të gërvishten.
- Përdoreni për të bërë brumin.

2 Përdorimi

2.4 Butoni TURBO

Shtypni dhe mbajeni shtypur butonin TURBO kur ju nevojitet menjëherë shpejtësi e lartë dhe mos e mbani shtypur kur nuk ju nevojitet më.



Mos e përdorni veçorinë TURBO për më shumë se 1 minutë.

2.5 Sasitë maksimale dhe koha e përpunimit

Lloji i ushqimit	Pesha	Koha e përdorimit	Rregullimi i shpejtësisë
Maltozë	100g	15 s	Turbo
Mjaltë	600g (-7°C)		
Miell gruri	100 g		

2.6 Përzierja mbi tavolinë



- Kur montoni mikserin te mbajtësi, sigurohuni që rrahëset me tel dhe kanxhat e brumit të mos jenë montuar.
- Gjatë përdorimit mos vendosni në tas thikë, lugë metalike, pirun etj.

2 Përdorimi

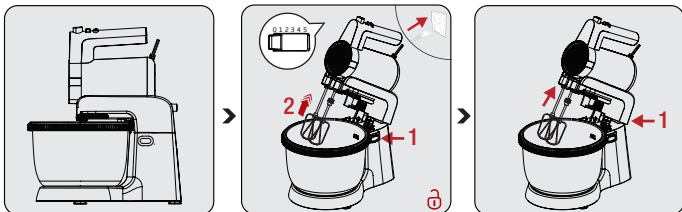

Filloni nga pjesa e pasme e mikserit për ta vendosur në mbajtësin e vet.

- Do të dëgjohet një tingull “klik”.

Shtypni butonin e hapjes së mbajtësit të mikserit për ta ngritur mbajtësin.

Vendosni përbërësit në tasin e përzierjes. Vendoseni rrahësen me tel/kanxhën e brumit me dy fole në mbajtësin e vogël të aksesorëve (5) dhe vendoseni rrahësen me tel/kanxhën e brumit me një folë të vetme në mbajtësin e madh të aksesorëve (5).

Shtypni butonin e hapjes së mbajtësit të mikserit për ta ulur mbajtësin poshtë.

- Do të dëgjohet një tingull “klik”.

Vëreni pajisjen në përdorim.

Pasi të ketë përfunduar përzierja/brumosja, vendoseni kontrolluesin e shpejtësisë në “0” dhe hiqeni pajisjen nga priza. Shtypni butonin e hapjes së mbajtësit të mikserit për ta ngritur mbajtësin.



- Koha maksimale e përdorimit çdo herë nuk duhet t'i kalojë 10 minutat, më pas pushoni për një kohë të përshtatshme derisa mikseri i dorës / tavolinës të ftohet midis dy cikleve të njëpasnjëshme. Gjatë bërjes së brumit me maja, sugjerojmë që përzgjedhësi i shpejtësisë të jetë fillimisht me shpejtësi të ulët dhe më pas përdorni shpejtësinë e lartë për të arritur rezultatet më të mira.

2 Përdorimi

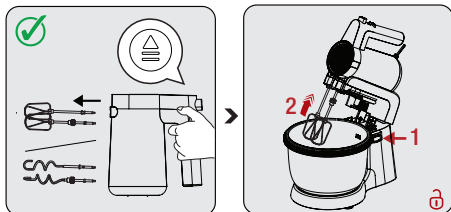

Kapni rrahëset me tel ose kanxhat e brumit me një dorë dhe shtypni butonin e shkëputjes së aksesorëve.

Shtypni butonin e shkëputjes së mikserit për të hequr mikserin.

i

- Për të arritur rezultate më të mira, përdoreni për përzierjet prej të paktën 200 ml.
- Rrahëset janë për përzierjen e të bardhëve të vezëve ose për përzierjen e lëngjeve të tjera. Kanxhat e brumit janë për bërjen e brumit Rrahëset janë për përzierjen e të bardhëve të vezëve ose për përzierjen e lëngjeve të tjera. Kanxhat e brumit janë për bërjen e brumit.
- Rrahëset dhe kanxhat e brumit, ato me ingranazh mund të futen vetëm në foletë me grafikë dhe të tjerat mund të futen vetëm në foletë e tjera. Dy rrahëset dhe dy kanxhat e brumit nuk mund të futen në kah të kundërt.

4 Pastrimi dhe mirëmbajtja

4.1 Pastrimi



Mos përdorni benzen, hollues, pastrues gërryes, objekte metalike ose furça të forta për të pastruar pajisjen.

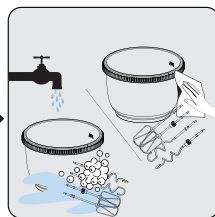
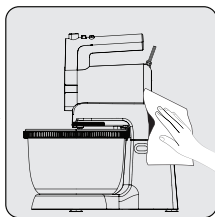
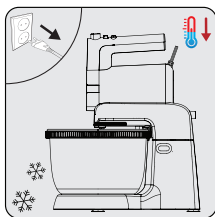

Fikeni pajisjen dhe hiqeni nga priza në mur.
Lëreni pajisjen të ftohet plotësisht.

Përdorni një leckë të njomë e të butë për të pastruar pjesën e jashtme të pajisjes dhe bazën.

Përdorni pak lëng për larjen e enëve dhe ujë të nxehtë për të pastruar rrahëset me tel (6), kanxhat e brumit (7) dhe tasin. Më pas thajini mirë të gjitha pjesët. Rrahëset me tel dhe kanxhat e brumit mund të lahen pa problem në lavastovilje.



Asnjëherë mos e vendosni pajisjen ose kabllin në ujë ose ndonjë lëng tjetër dhe kurrë mos e mbani nën ujë të rrjedhshëm.



- Rrahëset me tel dhe kanxhat e brumit mund të lahen pa problem në lavastovilje.
- Para se ta përdorni pajisjen pas pastrimit, thajini me kujdes të gjitha pjesët me një peshqir të butë.

4 Pastrimi dhe mirëmbajtja

4.2 Ruajtja

- Nëse nuk planifikoni ta përdorni pajisjen për një kohë të gjatë, ruajeni atë me kujdes.
- Hiqeni pajisjen nga priza para se ta vini mënjanë.
- Ruajeni pajisjen në një vend të freskët dhe të thatë.
- Ruajeni pajisjen dhe kabllin e saj larg fëmijëve.
- Ruajtja e kabllit duhet të jetë njësoj si në pikturën e mëposhtme.

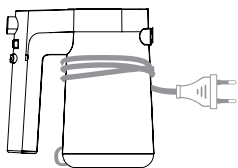

4.3 Transporti dhe dërgesa

- Gjatë transportit dhe dërgesës, mbajeni pajisjen në paketimin e saj origjinal. Paketimi i pajisjes e mbron atë nga dëmtimet fizike.
- Mos vendosni objekte të rënda mbi pajisje ose mbi paketimin e saj. Përndryshe pajisja mund të dëmtohet.
- Nëse pajisja bie, pajisja mund të mos funksionojë ose mund të ndodhë dëmtim i përhershëm.

Ве молиме најнапред прочитајте го ова упатство!

Почитуван кориснику,

Ви благодариме што избравте производ на ВЕКО. Би сакале добро да Ви користи овој квалитетен апарат, кој е произведен според најнова технологија. Ве молиме добро прочитајте го ова упатство и другите приложени документи пред да го користите апаратот и чувајте ги во случај да Ви затребаат. Ако му го дадете апаратот на некој друг, дајте му го и ова упатство. Применете ги сите предупредувања и информации дадени во упатството и следете ги упатствата.

Симболи и нивното значење

Во ова упатство се користат следниве симболи:



Важни информации и препораки во врска со користењето на апаратот.



ПРЕДУПРЕДУВАЊЕ:

Предупредувања за физички повреди или материјални штети.



Погоден за контакт со храна.



Не го потопувајте апаратот, електричниот кабел или приклучокот во вода или во некоја друга течност.



Има заштита од електричен удар



РЕЦИКЛИРАНА И
РЕЦИКЛИРАЧКА
ХАРТИЈА

1 Важни упатства за безбедноста и животната средина

Овој дел содржи упатства за безбедноста за да се спречат опасности што можат да водат до физички повреди или до оштетување на материјалниот имот.

Ако не ги следите овие упатства, гаранцијата ќе изгуби важност.

1.1 Општа безбедност

- Овој апарат е усогласен со меѓународните стандарди за безбедност.
- Апаратот може да го користат луѓе кои имаат ограничен физички, сетилен или ментален капацитет или кои немаат знаење и искуство, под услов да бидат под надзор или да ги разбираат упатствата за безбедна употреба на производот и потенцијалните опасности.
- Овој уред е наменет за употреба во домаќинството или на места како што се:

1 Важни упатства за безбедноста и животната средина

- чајни кујни за вработените во продавници, канцеларии и други работни средини,
- фарми и од клиенти во хотели, мотели и други станбени средини,
- пансиони и слични средини
- Овој уред не смеат да го користат деца.
- Апаратот и електричниот кабел чувајте ги вон дофат на деца.
- Не користете го доколку електричниот кабел или самиот уред се оштетени. Јавете се во овластен сервис.
- Откачете го од струја апаратот кога е без надзор, за време на инсталирање/отстранување додатоци или пред чистење.
- Користете ги само оригиналните делови или деловите што ги препорачува производителот.
- Не обидувајте се да го расклопите апаратот.

1 Важни упатства за безбедноста и животната средина

- Напонот на струјата треба да биде во согласност со информациите што се наведени на плочката на уредот.
- Апаратот не смее да се користи со продолжителен кабел.
- Не влечете го кабелот кога го вадите од штекер.
- Извадете го кабелот на апаратот пред чистење, расклопување, менување на додатоците и почекајте додека не запре целосно.
- Не допирајте го приклучокот на апаратот со мокри или влажни раце.
- Не користете го уредот за жешки јадења.
- Отстранете ги коските од храната за да спречите оштетување на апаратот.
- Апаратот не е соодветен за сува или тврда храна.
- За да не дојде дод прегревавање, не матете континуирано подолго од 10

1 Важни упатства за безбедноста и животната средина

минути. Оставете да се олади 5 минути меѓу секоја употреба од 10 минути.

- За да не дојде до прегревање, не матете со спирали континуирано подолго од 2 минути. Оставете да се олади 1 минута меѓу секоја употреба од 2 минути.
- Следете ги сите предупредувања за да не се повредите поради неправилна употреба.
- По чистење, исушете го уредот и сите делови пред да го вклучите и да ги поврзете деловите.
- Пред да го употребите апаратот првпат, исчистете ги внимателно сите делови кои доаѓаат во контакт со храна. Видете ги деталните упатствата дадени во делот „Чистење“.
- Не го потопувајте апаратот, електричниот кабел или приклучокот во вода или во некоја друга течност.
- Не ракувајте и не ставајте кој било дел

1 Важни упатства за безбедноста и животната средина

од овој апарат или неговите делови на или во близина на жешки површини.

- Доколку ја чувате оригиналната амбалажа, нека биде вон дофат на деца.
- Доколку ја чувате оригиналната амбалажа, нека биде вон дофат на деца.

1.2 Усогласеност со Директивата за отпадна електрична и електронска опрема и фрлање на отпадниот производ

Овој производ е во согласност со Директивата на ЕУ за отпадна електрична и електронска опрема (2012/19/EU). Овој производ има симбол кој означува дека спаѓа во категоријата на отпадна електрична и електронска опрема (WEEE).



Овој симбол покажува дека производот не смее да се фрла заедно со друг отпад од домаќинството на крајот од неговиот век на траење. Користениот уред мора да се врати во одреден собирен пункт за рециклирање на електрични и електронски уреди. За да ги најдете овие системи за собирање, контактирајте со локалната власт или продавачот каде што е купен производот. Секое домаќинство игра важна улога во рециклирањето

1 Важни упатства за безбедноста и животната средина

на стариот апарат. Соодветното фрлање на користениот апарат помага да се спречат потенцијалните негативни последици по околината и по човечкото здравје.

1.3 Усогласеност со Директивата RoHS

Производот што го купивте е во согласност со Директивата RoHS на ЕУ (2011/65/EU). Не ги содржи штетните или забранети материјали наведени во Директивата.

1.4 Информации за амбалажата



Амбалажата на овој производ е направена од рециклирачки материјали во склад со државните закони. Не го фрлајте отпадот од амбалажата заедно со домашниот отпад или други отпадоци, туку на собирни места за амбалажа одредени од локалните власти.

1.5 Како да заштедите енергија

При употребата придржувајте се за временските периоди што се препорачани во упатството. По употребата извадете го приклучокот од штекерот.

2 Вашиот блендер

2.1 Преглед

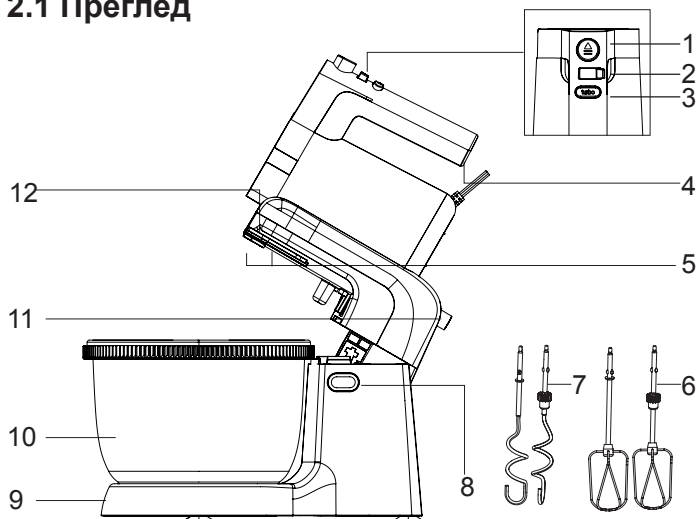

1. Прекинувач за вадење на додатокот
2. Управување со брзината
3. Турбо копче
4. Рачка
5. Место за додатоци за маталки и куќи за месење
6. Маталки
7. Куќи за месење
8. Копче за отворање/затворање на капакот
9. Потпирач
10. Сад за матење
11. Копче за откачување на миксерот
12. Куќиште на миксерот

2.2 Технички податоци

Волтажа: 220-240 V~, 50-60 Hz

Моќност: 425 W

Го задржуваме правото да вршиме промени во техничките карактеристики и во дизајнот.

Вредностите што се наведени на апаратот или во придружните документи се лабораториски податоци во склад со соодветните стандарди. Овие вредности може да бидат различни во зависност од употребата и условите во околината.

2 Работење со апаратот

2.1 Намена

Апаратот е наменет само за домашна употреба, не е погоден за професионална употреба.

2.2 Прва употреба

Исчистете ги деловите на апаратот пред првата употреба.

2.3 Маталка / Миксер

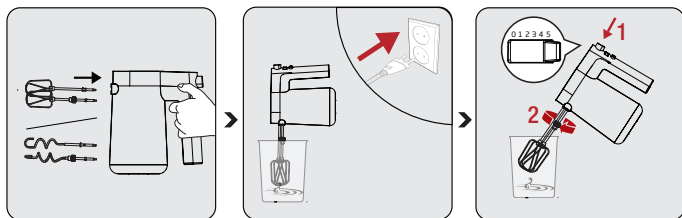

Вметнете ги маталките (6) или куките за месење (7) во отворите за маталка (5) или кука за месење додека не се наместат.

Вклучете го кабелот за струја. Ставете ги маталките (6) и куките за месење (7) во тестото пред да го вклучите рачниот блендер.

Поставката за брзина е помеѓу 1 и 4. Зголемете ја брзината почнувајќи од ниво 1.



- Не користете ги маталките и куките за месење заедно.
- Не притискајте го прекинувачот за вадење на додаток (1) освен ако брзината е на позиција 0 и апаратот е исклучен од струја.

2 Работење со апаратот

i Кога мишете состојки, почнете на пониска брзина. Храната може да прска наоколу ако почнете со висока брзина.

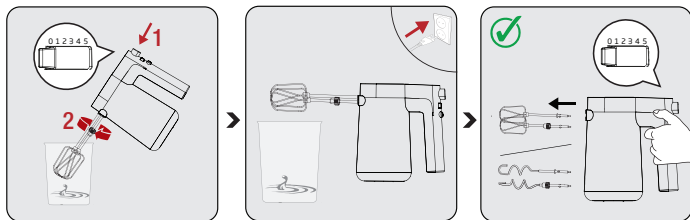

Кога процесот ќе се заврши, оставете го копчето за поставување брзина на позицијата „0“.

Почекајте додека не сопре целосно апаратот. Извадете го кабелот и отстранете ги додатоките од маталката/миксерот од тестото.

Можете да ги отстраните додатоките од маталката и миксерот со притискање на копчето за ослободување на додатокот (3) кога копчето за струја е на позиција „0“.

2.3.1 Маталки

- Секогаш користете ги двете маталки.
- Контејнерите обложени со тефлон може да се исгребани.
- Користете го за да матете тешни состојки како тесто за торти, сос, супа.

2 Работење со апаратот

2.3.2 Куки за месење



- Секогаш користете ги двете куки за месење.
- Контејнерите обложени со тефлон може да се исгребани.
- Користете ги за месење тесто.

2.4 Копче ТУРБО

Притиснете го и држете го копчето ТУРБО кога нагло ви треба голема брзина и пуштете го кога повеќе не ви треба.



Не користете ја функцијата ТУРБО подолго од 1 минута.

2.5 Максимална количина и време на матење

Тип храна	Тежина	Време на работа	Брзина приспособување
Малтоза	100g	15 с	Турбо
Мед	6 0 0 g (-7°C)		
Пченично брашно	100 g		

2 Работење со апаратот

2.6 Матење на потпирачот



- При прицврстување на миксерот на куќиштето, внимавајте маталките и куките за месење да не се прикачени.
- Не ставајте ножеви, метални лажици, вилушки и слично во садот кога ракувате со апаратот.

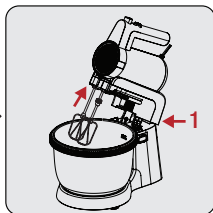
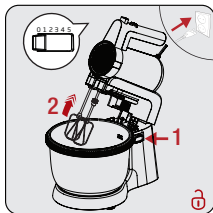
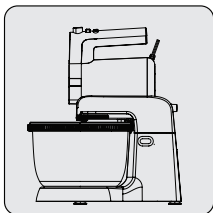

Започнете од задниот дел на миксерот за да го поставите во куќиштето.

- Ќе слушнете кликнување.

Притиснете го копчето за отворање на капакот за да го подигнете куќиштето.

Ставете ги состојките во садот за матење. Поставете ја маталката/куката за месење со двојни засеци на малото придружно куќиште (5) и наместете ја маталката/куката за месење со еден засек на големото придружно куќиште (5).

Притиснете го копчето за отворање на капакот за да го затворите куќиштето надолу.

- Ќе слушнете кликнување.

Ракувајте со апаратот.

Откако ќе завршите со матење/месење, поставете ја брзината на „0“ и исклучете го апаратот од струја. Притиснете го копчето за отворање на капакот за да го подигнете куќиштето.

2 Работење со апаратот

i

- Максималното време на работење по употреба не треба да надмине 10 минути, потоа одморете соодветно време додека рачниот миксер / миксерот со сад се лади помеѓу два последователни циклуси. При месење тесто од квасец, предлагаме брзината прво да биде мала, а потоа да се користи голема брзина за да постигнете најдобри резултати.

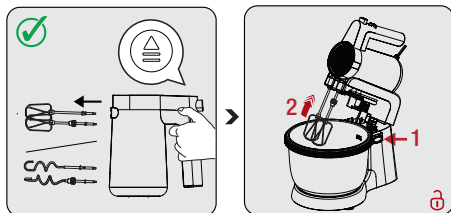

Фатете ги маталките или куките за месење со една рака и притиснете го копчето за откачување на додатоците.

Притиснете го копчето за откачување на миксерот за да го извадите миксерот.

2 Работење со апаратот



- За подобри резултати, користете го за смеси од најмалку 200 мл.
- Маталките се за матење белки од јајца или матење други течности. Куките за месење се за месење тесто Маталките се за матење белки од јајца или матење други течности. Куките за месење се за месење тесто.
- Маталки и куки за месење, она со запчаник може да се вметне само во отворот со слика, а другото може да се вметне само во другиот отвор. Двете маталки и двете куки за месење не можат да се вметнат обратно.

4 Чистење и одржување

4.1 Чистење



Не користете бензин, растворувачи, абразивни средства за чистење, метални предмети или тврди четки кога го чистите апаратот.

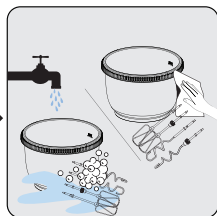
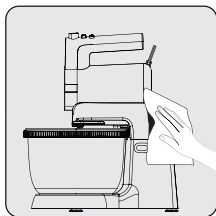
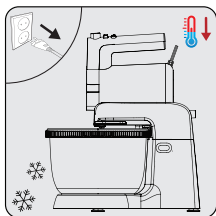

Исклучете апаратот и извадете го приклучокот од штекерот на ѕидот. Оставете го апаратот целосно да се олади.

Користете влажна и мека крпа за чистење на надворешната површина од апаратот и потпирачот.

Ставете малку течност за миење садови и топла вода за да ги исчистите маталките (6), куките за месење (7) и садот. Потоа темелно исушете ги сите делови. Маталките и куките за месење тесто може да се стават во машина за миење садови.



Не ставајте го апаратот или кабелот за напојување во вода или други течности и не ставајте ги под млаз вода.



- Маталките и куките за месење тесто може да се стават во машина за миење садови.
- Пред да го користите уредот после чистење, исушете ги сите делови внимателно со мека крпа.

4 Чистење и одржување

4.2 Складирање

- Ако немате намера да го користите апаратот подолго време, внимателно складирајте го.
- Исклучете го штекерот на апаратот пред да го приберте.
- Складирајте го апаратот на ладно и суво место.
- Складирајте го апаратот и неговиот електричен кабел подалеку од дофат на деца.
- Чувајте го кабелот за напојување како на сликата подолу.

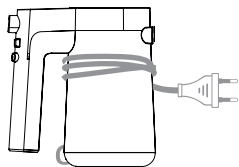

4.3 Транспортирање и испорака

- За време на транспортот и испораката, носете го апаратот во неговата оригинална амбалажа. Амбалажата го штити апаратот од физички оштетувања.
- Не ставајте тешки работи врз апаратот или врз амбалажата во која е спакуван. Така апаратот може да се оштети.
- Ако апаратот падне, можеби нема да работи или ќе има трајни оштетувања.

Vă rugăm citiți mai întâi acest ghid!

Stimate client,

Vă mulțumim că ați ales un produs BEKO. Dorim să obțineți eficiența optimă de la acest produs de înaltă calitate fabricat cu tehnologie de ultimă generație. Vă rugăm să citiți și să înțelegeți integral acest ghid și documentația suplimentară înainte de utilizare și să îl păstrați ca referință. Includeți acest ghid împreună cu unitatea dacă o predați altcuiva. Respectați toate avertismentele și informațiile din acest document și urmați instrucțiunile.

Simboluri și semnificațiile lor

Aceste simboluri sunt utilizate în prezentul ghid:



Informații și recomandări importante privind utilizarea aparatului.



AVERTIZARE: Avertismente privind vătămarea corporală sau daunele materiale.



Potrivit pentru contactul cu alimentele.



Nu imersați aparatul, cablul de alimentare sau ștecherul de alimentare în apă sau în alte lichide.



Clasa de protecție la electrocutare.



**HĂRTIE RECICLATĂ ȘI
RECICLABILĂ**

1 Instrucțiuni importante referitoare la siguranță și mediul înconjurător

Această secțiune conține instrucțiuni de siguranță pentru prevenirea pericolelor care pot cauza vătămări corporale sau daune materiale.

Orice garanție este nulă dacă aceste instrucțiuni nu sunt respectate.

1.1 Siguranță generală

- Acest aparat este conform cu standardele internaționale de siguranță.
- Acest aparat poate fi utilizat de persoane cu capacitate fizică, senzorială sau mentală limitată ori fără cunoștințe și experiență doar dacă sunt supravegheate sau înțeleg instrucțiunile privind utilizarea în siguranță a produsului și potențialele riscuri.
- Acest aparat este destinat pentru a fi folosit în gospodărie sau aplicații similare, precum:
 - chicinete pentru angajați în magazine, birouri sau alte spații de lucru,
 - ferme, de către clienți în hoteluri, moteluri și alte spații rezidențiale,

1 Instrucțiuni importante referitoare la siguranță și mediul înconjurător

- spații de tip pensiune
- Acest aparat nu poate fi utilizat de copii.
- Păstrați aparatul și cablul său de alimentare într-un loc inaccessibil copiilor.
- Nu utilizați niciodată aparatul dacă cablul de alimentare sau aparatul în sine sunt deteriorate. Contactați un service autorizat.
- Decuplați aparatul când este lăsat nesupravegheat, în timp ce atașați/demontați accesoriile și când îl curățați.
- Utilizați doar piese originale sau piese recomandate de producător.
- Nu încercați să demontați aparatul.
- Tensiunea rețelei electrice de alimentare trebuie să corespundă cu informațiile furnizate pe eticheta aparatului.
- Nu utilizați aparatul cu un prelungitor.
- Nu scoateți ștecherul din priză trăgând de cablu.
- Scoateți aparatul din priză înainte de curățare, dezasamblare, înlocuirea accesoriilor și așteptați oprirea completă a acestuia.

1 Instrucțiuni importante referitoare la siguranță și mediul înconjurător

- Dacă aveți mâinile umede sau ude, nu atingeți ștecherul aparatului.
- Nu utilizați aparatul pentru alimente fierbinți.
- Înlăturați oasele și pietricelele din alimente pentru a preveni deteriorarea aparatului.
- Aparatul nu este potrivit pentru alimente uscate sau tari.
- Pentru a preveni supra încălzirea, nu utilizați continuu funcția de amestecare mai mult de 10 minute. La fiecare 10 minute de utilizare, lăsați aparatul să se răcească timp de 5 minute.
- Pentru a preveni supra încălzirea, nu utilizați funcția de amestecare cu spirale continuu mai mult de 2 minute. La fiecare 2 minute de utilizare, lăsați aparatul să se răcească timp de 1 minut.
- Urmați toate avertizările pentru a evita vătămările cauzate de utilizarea incorectă.
- După curățare, ștergeți aparatul și toate componentele sale, înainte de conectarea acestuia la rețeaua de curent și atașarea părților.
- Înainte de prima utilizare a aparatului, curățați cu

1 Instrucțiuni importante referitoare la siguranță și mediul înconjurător

atenție toate componentele care vor intra în contact cu alimentele. Vă rugăm să consultați toate detaliile din secțiunea “Curățare”.

- Nu scufundați aparatul, cablul de alimentare sau ștecherul în apă sau în alte lichide.
- Nu operați și nu așezați nicio parte a aparatului sau componentele sale pe sau lângă suprafețe fierbinți.
- Dacă păstrați materialele de ambalare, depozitați-le în locuri inaccesibile copiilor.
- Dacă păstrați materialele de ambalare, depozitați-le în locuri inaccesibile copiilor.

1.2 Respectarea reglementărilor WEEE și eliminarea deșeurilor

Acest produs este în conformitate cu Directiva UE privind WEEE (2012/19/EU). Produsul este prevăzut cu un simbol de clasificare pentru deșeurile de echipamente electrice și electronice (WEEE).

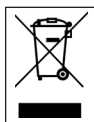

Acest simbol arată că acest produs nu trebuie eliminat împreună cu deșeurile menajere la sfârșitul perioadei sale de utilizare. Aparatul uzat trebuie transportat la un punct de colectare pentru reciclarea echipamentelor electrice și electronice. Pentru a găsi aceste sisteme de colectare, vă rugăm să contactați autoritățile locale sau comerciantul unde a fost pus în vânzare produsul. Fiecare gospodărie are un rol important în recuperarea

1 Instrucțiuni importante referitoare la siguranță și mediul înconjurător

și reciclarea electrocasnicelor vechi. Eliminarea corespunzătoare a electrocasnicelor utilizate ajută la prevenirea posibilelor consecințe negative pentru mediu și sănătatea umană.

1.3 Conformitatea cu Directiva RoHS

Produsul pe care l-ați achiziționat este conform cu Directiva UE privind RoHS (2011/65/EU). Acesta nu conține materiale periculoase și interzise, specificate în această Directivă.

1.4 Informații despre ambalaj



Ambalajul produsului este fabricat din materiale reciclabile, în conformitate cu legislația națională. Nu eliminați deșeurile de ambalaje împreună cu deșeurile menajere sau alte deșeuri, ci eliminați-le în zonele de colectare a ambalajelor specificate de către autoritățile locale.

1.5 Modalități de reducere a consumului de energie electrică

În timpul utilizării, respectați timpii indicați în manualul de utilizare. Deconectați cablul aparatului după utilizare.

2 Blenderul dvs.

2.1 Prezentare generală

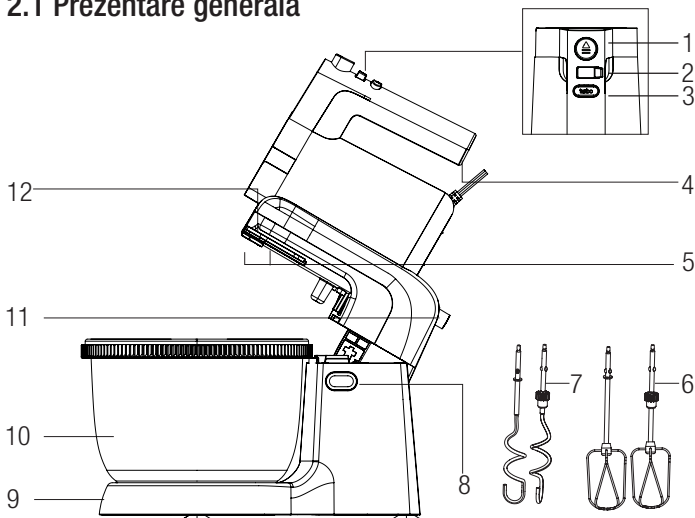

1. Comutator de eliberare a accesoriilor
2. Controlul vitezei
3. Buton Turbo
4. Mâner
5. Orificii de accesorii pentru palete de amestecat și palete de frământat
6. Palete de amestecat
7. Palete de frământat
8. Buton de deschidere/ închidere a carcasei
9. Stand
10. Bol pentru amestecare
11. Buton de detașare a mixerului
12. Carcasa mixerului

2.2 Date tehnice

Tensiune: 220-240 V~, 50-60 Hz

Putere: 425 W

Ne rezervăm dreptul de a opera modificări tehnice și de design.

Valorile furnizate împreună cu aparatul sau în cadrul documentelor însoțitoare sunt citiri de laborator în conformitate cu standardele corespunzătoare. Aceste valori pot varia în funcție de condițiile de utilizare și de mediu.

2 Funcționarea

2.1. Domeniul de utilizare

Acest aparat este destinat numai uzului casnic, nu este adecvat pentru utilizare profesională.

2.2 Prima utilizare

Curățați componentele aparatului înainte de prima utilizare.

2.3 Bătător/Mixer

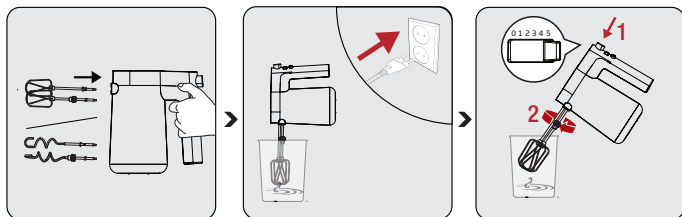

Introduceți paletele de amestecat (6) sau paletele de frământat (7) în intrările pentru paleta de amestecat (5) sau paleta de frământat până când se așează în poziție.

Conectați cablul de alimentare. Puneți paletele de amestecat (6) și paleta de frământat (7) în aluat înainte de a porni blenderul.

Setarea vitezei este cuprinsă între 1 și 4. Măriți viteza începând de la nivelul 1.



- Nu folosiți împreună paleta de amestecat și paleta de frământat.
- Nu apăsați niciodată comutatorul de eliberare a accesoriului (1) decât atunci când butonul de control al vitezei este în poziția 0 și aparatul este deconectat de la priză.



Când amestecați ingrediente, începeți cu o viteză mai mică. Alimentele pot stropi dacă începeți cu viteză mare.

2 Funcționarea

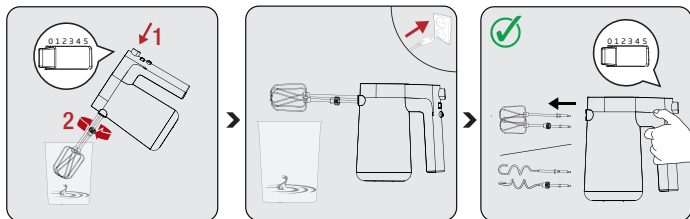

Când procesul este finalizat, lăsați butonul de setare a vitezei în poziția „0”.

Așteptați oprirea completă a aparatului. Deconectați-l și scoateți peletele.

Puteți scoate paleta de amestecat și accesoriile mixerului apăsând butonul de eliberare a accesoriilor (3) când butonul de alimentare este în poziția „0”.

2.3.1 Paletele de amestecat



- Utilizați întotdeauna ambele palete.
- Recipientele acoperite cu Teflon se pot zgâria.
- Folosiți-l pentru a bate ingrediente lichide, cum ar fi aluat de tort, sos, supă.

2.3.2 Paletele de frământat



- Întotdeauna utilizați ambele palete de frământat.
- Recipientele acoperite cu Teflon se pot zgâria.
- Utilizați-l pentru frământarea aluatului.

2 Funcționarea

2.4 Buton TURBO

Apăsați continuu butonul TURBO atunci când aveți nevoie de viteză ridicată bruscă și eliberați butonul când nu mai aveți nevoie.



Nu folosiți funcția TURBO mai mult de 1 minut.

2.5 Cantitate maximă și timp de procesare

Tip aliment	Greutate	Timp de operare	Viteză reglare
Maltoză	100g	15 s	Turbo
Miere	600g (-7°C)		
Făină de grâu	100 g		

2.6 Amestecarea pe stand



- Când atașați mixerul la carcasă, asigurați-vă că paletele pentru amestecat sau cel de frământat nu sunt atașate.
- În timpul operării, nu puneți în bol cuțite, linguri sau furculițe din metal sau alte asemenea.

2 Funcționarea

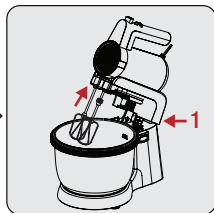
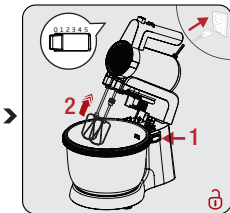
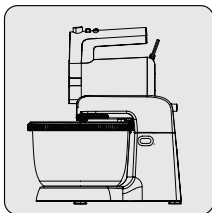

Începeți din spatele mixerului pentru a-l așeza în carcasa sa.

- Se va auzi un clic.

Apăsați butonul de deschidere a carcasei pentru a ridica carcasa.

Puneți ingredientele în bolul pentru amestecare. Potrivii paleta de amestecare/ frământare cu creștătură dublă în carcasa pentru accesorii mici (5), și potrivii paleta cu creștătură simplă în carcasa pentru accesorii mari (5).

Apăsați butonul de deschidere a carcasei pentru a închide carcasa în jos.

- Se va auzi un clic.

Operați aparatul.

De îndată ce amestecarea/ frământarea este finalizată, setați la „0” butonul de control al vitezei și decuplați aparatul. Apăsați butonul de deschidere a carcasei pentru a ridica carcasa.

i

- Timpul maxim de operare per sesiune nu trebuie să depășească 10 minute, apoi mixerul dumneavoastră de mână / cu stand trebuie lăsat să se răcească între două cicluri consecutive. Atunci când frământați aluat cu drojdie, vă recomandăm ca selectorul de viteză să fie mai întâi la viteză redusă și ulterior să folosiți viteză mare, pentru obținerea celor mai bune rezultate.

2 Funcționarea

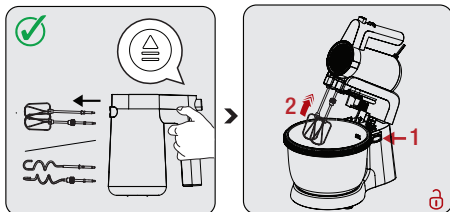

Apucați cu o mână paletele de amestecare sau frământare și apăsați butonul de eliberare a accesoriilor.

Apăsați butonul de eliberare a mixerului pentru a-l scoate.

i

- Pentru rezultate mai bune, utilizați-l pentru cel puțin 200 ml de amestec.
- Paletele de amestecare sunt pentru baterea albușului sau amestecare altor lichide. Paletele de frământare sunt pentru frământarea aluatului Paletele de amestecare sunt pentru baterea albușului sau amestecarea altor lichide. Paletele de frământare sunt pentru frământarea aluatului
- Paleta de amestecat și paleta de frământat, cea cu roțiță poate fi introdusă numai în fișa cu desen iar cealaltă se poate introduce doar în cealaltă fișă. Cele două paleta de amestecare și cele de frământare nu pot fi introduse în sens invers.

4 Curățarea și întreținerea

4.1 Curățarea



Pentru a curăța aparatul, nu utilizați benzină, solvenți, detergenți abrazivi, obiecte metalice sau perii dure.

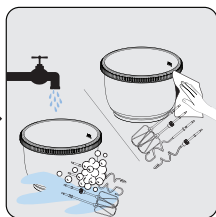
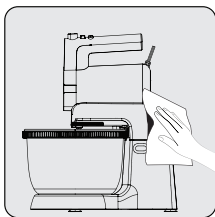
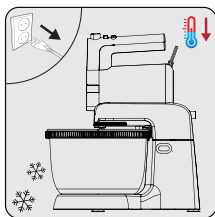

Opriti aparatul și scoateți ștecherul din priza de perete.

Lăsați aparatul să se răcească complet.

Utilizați o cârpă umedă și moale pentru a curăța suprafața exterioară a aparatului și standul.

Pentru curățarea paletelor de amestecare (6), paletelor de frământare (7) și bolului, folosiți apă caldă și detergent de vase. Apoi uscați temeinic toate piesele. Paletel de amestecare și paletel de frământare pot fi spălate în mașina de vase.



Niciodată nu puneți aparatul sau cablul de alimentare în apă sau alte lichide și nu le țineți niciodată sub jet de apă.



- Paletel de amestecare și paletel de frământare pot fi spălate în mașina de vase.
- Înainte de a utiliza aparatul după curățare, uscați cu atenție toate părțile folosind un prosop moale.

4 Curățarea și întreținerea

4.2 Depozitarea

- Dacă nu doriți să utilizați aparatul pentru o perioadă lungă de timp, depozitați-l cu grijă.
- Scoateți aparatul din priză înainte de a-l transporta.
- Depozitați aparatul într-un loc uscat și rece.
- Depozitați aparatul și cablul într-un loc inaccesibil copiilor.
- Cablul de alimentare trebuie depozitat ca în imaginea de mai jos.

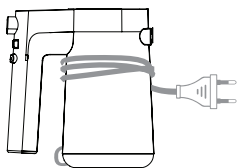

4.3 Transportul și expedierea

- În timpul expedierii și transportului, transportați aparatul în ambalajul său original. Ambalajul aparatului îl va proteja împotriva deteriorării fizice.
- Nu plasați obiecte grele pe produs sau pe ambalajul acestuia. În caz contrar, aparatul poate fi deteriorat.
- Dacă aparatul este scăpat, este posibil ca aparatul să nu funcționeze sau să se deterioreze permanent.



CERTIFICAT DE GARANȚIE

Tensiune de alimentare/frecvență: 220-240V~, 50-60Hz
Importator: ARCTIC S.A., Găești, Dâmbovița, str. 13 Decembrie nr. 210, email: office@arctic.ro

TIP: **Electrocasnice mici de bucătărie**

Cuptor cu microunde

Purificatoare de aer

Model / Serie:.....

VĂNZĂTOR

Nr. factură:.....Data:

Vănzător (firma, localitatea):

CUMPĂRĂTOR

NumeLocalitatea

Str.Nr.BlocSc.Et.Ap.

Județ TelefonE-mail

S-a efectuat proba de funcționare a aparatului, s-a prezentat modul de folosire, s-au predat instrucțiunile de utilizare și toate accesoriile. Am primit aparatul în perfectă stare de funcționare.

Stimați clienți,

La cumpărare vă recomandăm să solicitați efectuarea probei de funcționare și să verificați existența instrucțiunilor de utilizare și a accesoriilor.

Pentru a putea beneficia de toate avantajele produselor și serviciilor noastre vă rugăm:

- să citiți cu atenție și să respectați recomandările prezentate în "Instrucțiunile de utilizare".
- să păstrați cu grijă acest certificat pentru a-l putea prezenta (împreună cu documentul fiscal de achiziție), personalului SERVICE ARCTIC, la orice sesizare efectuată în perioada de garanție.

Vă mulțumim că ați optat pentru cumpărarea unui produs Beko!

Garanția legală de conformitate

Durata medie de utilizare a produsului este de 5 ani!

Perioada de garanție a produsului este de 3 ani de la livrarea produsului*.

Perioada de 3 ani garanție se compune din garanția legală de conformitate de 2 (doi) ani la care se adaugă garanția comercială de durabilitate de 1 (un) an. Acordarea garanției comerciale de durabilitate se acordă în aceleași condiții în care se acordă garanția legală de conformitate.

*prin „produs” se înțelege „bun” conform OUG nr. 140/2021¹

Perioada de garanție legală de conformitate pentru conținutul digital sau serviciul digital în cazul bunurilor cu elemente digitale pentru care contractul de vânzare-cumpărare prevede furnizarea continuă de conținut digital sau a serviciului digital pe durată determinată este de:

- 2 ani de la livrare, respectiv de la livrarea bunului - pentru produse cu durata medie de utilizare de 5 ani (art. 9 (3) din OUG nr. 140/2021);
- 5 ani de la livrare, respectiv de la livrarea bunului - pentru produse cu durata medie de utilizare mai mare de 5 ani (art. 9 (3) din OUG nr. 140/2021);
- Pe tot parcursul perioadei de furnizare a conținutului / serviciului digital - pentru furnizare continuă a conținutului / serviciului digital pe o perioadă mai mare de 5 ani (art. 9 (4) din OUG nr. 140/2021).

¹Ordonanță de urgență 140/2021 privind anumite aspecte referitoare la contractele de vânzare de bunuri

Service-ul acestui produs este asigurat de ARCTIC S.A. cu sediul în Găești, Dâmbovița, str. 13 Decembrie nr. 210. • *9010 • www.arctic.ro • www.beko.ro • e-mail: service@arctic.ro
Program Call Center: Luni - Vineri 08:30 - 20:00; Sâmbătă 08:30 - 17:00



Remedii incluse în garanția legală de conformitate conform OUG nr. 140/2021 (vă rugăm să aveți în vedere prevederile de mai jos)

ARCTIC garantează toate drepturile legale prevăzute de OUG nr. 140/2021 în beneficiul consumatorilor cu privire la garanția legală de conformitate. Dispozițiile prezentului certificat de garanție legală de conformitate se completează, în mod corespunzător, cu dispozițiile OUG nr. 140/2021.

În caz de neconformitate, consumatorul are dreptul de a beneficia de aducerea în conformitate a bunurilor, de a beneficia de o reducere proporțională a prețului sau de a obține încetarea contractului, în condițiile legii - art. 11 (1).

Consumatorii pot să opteze pentru o anumită măsură corectivă în cazul în care neconformitatea bunurilor este constatată la scurt timp după livrare, fără a depăși 30 de zile calendaristice - art. 11 (7).

Pentru ca bunurile să fie aduse în conformitate, consumatorul poate opta între reparație și înlocuire, cu excepția cazului în care măsura corectivă aleasă ar fi imposibilă sau, în comparație cu cealaltă măsură corectivă disponibilă, ar impune vânzătorului costuri care ar fi disproporționate, luând în considerare toate circumstanțele (ex. valoarea bunurilor în cazul în care nu ar fi existat neconformitatea, gravitatea neconformității sau dacă măsura corectivă alternativă ar putea fi executată fără vreun inconvenient semnificativ pentru consumator) - art. 11 (2).

Instalarea incorectă a bunurilor (art. 7).

Orice neconformitate cauzată de instalarea incorectă a bunurilor este considerată ca reprezentând o neconformitate a bunurilor, în oricare din următoarele situații:

- a) instalarea face parte din contractul de vânzare și a fost realizată de vânzător sau sub răspunderea vânzătorului;
- b) instalarea, destinată să fie realizată de consumator, a fost realizată de acesta și instalarea incorectă s-a datorat unor deficiențe în instrucțiunile de instalare furnizate de vânzător sau, în cazul bunurilor cu elemente digitale, de către vânzătorul sau furnizorul conținutului digital sau al serviciului digital.

Proba neconformității.

Orice neconformitate care este constatată în termen de un an de la data la care bunurile (inclusiv cele cu elemente digitale) au fost livrate este prezumată a fi existat deja în momentul livrării bunurilor până la proba contrarie sau cu excepția cazului în care această prezumție este incompatibilă cu natura bunurilor sau cu natura neconformității - art. 10 (1).

În cazul bunurilor cu elemente digitale pentru care contractul de vânzare prevede furnizarea continuă de conținut digital sau de servicii digitale pentru o anumită perioadă, sarcina probei cu privire la conformitatea conținutului digital sau a serviciului digital pe parcursul perioadelor de garanție legală îi revine vânzătorului în cazul unei neconformități care este constatată pe parcursul acestei perioade - art. 10 (3).

Remediere prin reparație.

În cazul în care neconformitatea este remediată prin reparație, termenele de garanție legală se prelungesc cu timpul de nefuncționare a bunului, din momentul la care a fost adusă la cunoștința vânzătorului lipsa de conformitate până la predarea efectivă a bunului în stare de utilizare normală către consumator - art. 12 (6).

Remediere prin înlocuire.

În cazul în care neconformitatea este remediată prin înlocuire, pentru bunurile care înlocuiesc bunurile neconforme, termenul legal de garanție pentru produsul înlocuit încep să curgă de la data înlocuirii cu noul produs - art. 12 (7).

Reducerea prețului și încetarea contractului.

Consumatorul are dreptul fie să obțină o reducere proporțională a prețului în conformitate cu legea, fie să obțină încetarea contractului de vânzare în condițiile legii, în oricare dintre următoarele cazuri - art. 11(4):

- a) vânzătorul nu a finalizat reparația sau înlocuirea sau, după caz, nu a finalizat reparația sau înlocuirea potrivit prevederilor legii sau vânzătorul a refuzat să aducă în conformitate bunurile potrivit prevederilor legii;
- b) se constată o neconformitate, în pofida eforturilor vânzătorului de a o remedia;
- c) neconformitatea este de o asemenea gravitate încât justifică o reducere de preț sau dreptul la încetarea imediată a contractului de vânzare;
- d) vânzătorul a declarat că nu va aduce bunurile în conformitate într-un termen rezonabil sau fără inconveniente semnificative pentru consumator ori acest lucru reiese clar din circumstanțele cazului.

Consumatorul are dreptul de a suspenda plata unei părți restante din prețul bunurilor sau a unei părți a acestora până în momentul în care vânzătorul își va fi îndeplinit obligațiile care îi revin în temeiul legii - art. 11(6). Reducerea de preț este proporțională cu diminuarea valorii bunurilor primite de consumator în comparație cu valoarea pe care bunurile ar avea-o dacă ar fi în conformitate - art.13.

Încetarea contractului:

- a) nu poate fi solicitată dacă vânzătorul dovedește că neconformitatea este minoră;
- b) poate fi solicitată pentru totalitatea bunurilor achiziționate și livrate, deși motivul de încetare vizează doar anumite bunuri, în cazul în care consumatorul nu i se poate pretinde în mod rezonabil să accepte să păstreze numai bunurile conforme;
- c) determină obligația consumatorului de a returna vânzătorului bunurile, pe cheltuiala vânzătorului;
- d) determină obligația vânzătorului de a rambursa consumatorului prețul plătit pentru bunuri la primirea bunurilor sau a unei dovezi prezentate de consumator că bunurile au fost returnate; vânzătorul va folosi aceleași modalități de plată ca și cele folosite de consumator pentru tranzacția inițială, cu excepția cazului în care consumatorul a fost de acord cu o altă modalitate de plată și cu condiția de a nu cădea în sarcina consumatorului plata de comisioane în urma rambursării.

Garanția legală pentru viciu ascuns este aplicabilă în condițiile legii, conform OG nr. 21/1992 (revizia 2) privind protecția consumatorului, OUG nr. 140/2021 și Codului Civil. Viciul ascuns reprezintă deficiența calitativă a unui produs livrat sau a unui serviciu prestat care nu a fost cunoscută și nici nu putea fi cunoscută de către consumator prin mijloacele obișnuite de verificare.



Service-ul acestui produs este asigurat de ARCTIC S.A. cu sediul în Găești, Dâmbovița, str. 13 Decembrie nr. 210. • *9010 • www.arctic.ro • www.beko.ro • e-mail: service@arctic.ro
Program Call Center: Luni - Vineri 08:30 - 20:00; Sâmbătă 08:30 - 17:00

UNITĂȚILE SERVICE ALE ARCTIC S.A. EXECUTĂ REPARAȚII ÎN TERMENUL DE GARANȚIE ȘI ÎN AFARA ACESTUIA

Nr. crt.	Data Reclamației	Data primirii în reparație	Reparat		Reparația curentă și/sau componenta înlocuită	Prelungirea termenului de garanție	Efectuarea verificării	
			Programat	Data ridicării aparatului			Cauza întârzierii	SERVICE

CONDIȚII SUPLEMENTARE DE GARANȚIE :

Pentru orice defecțiune aparută în perioada de garanție, apelați la vânzător (respectiv, prin magazinul de unde a fost achiziționat produsul sau direct prin Call Center Arctic). Prelungirea termenului de garanție se va înscrine în certificatul de garanție de către unitatea SERVICE care a efectuat reparația. Garanția acoperă repararea și/sau înlocuirea pieselor constatate ca neconforme în sensul OUG nr. 140/2021, (necauzate de consumator de către tehnicienii Service Arctic. Termenul de realizare a operațiilor de reparație, înlocuire sau întreținere este de 15 zile calendaristice de la data la care cumpărătorul a sesizat lipsa de conformitate către vânzător (respectiv, prin magazinul de unde a achiziționat produsul sau direct prin Call Center Arctic).

- Reparațiile / înlocuirile se efectuează cu respectarea următoarelor condiții - art. 12(1)-(5) din OUG nr. 140/2021:
- fără costuri și fără vreun inconvenient semnificativ pentru consumator, înănd seama de natura bunurilor și de scopul pentru care consumatorul a solicitat bunurile în cauză;
 - consumatorul pune bunurile la dispoziția vânzătorului, iar vânzătorul preia bunurile înlocuite pe propria cheltuială;
 - obligăția de a repara sau înlocui bunurile include, după caz, demontarea bunurilor neconforme și instalarea bunurilor de înlocuire sau a bunurilor reparate sau suportarea costurilor aferente demontării și instalării;
 - consumatorul nu este obligat să plătească pentru utilizarea normală a bunurilor înlocuite în perioada care a precedat înlocuirea acestora.

Reclamațiile referitoare la aspectele prevăzute mai jos, se rezolvă numai contra cost:
- piesele și accesoriile care prezintă lovituri, zgârieturi, spărturi sau deformări din vina exclusivă a consumatorului.

PRODUSUL NU BENEFICIAZĂ DE GARANȚIE ÎN URMĂTOARELE CAZURI:

- Nu au fost respectate instrucțiunile de transport, manipulare, instalare, utilizare și întreținere prescise.
- Subansamblurile și accesoriile casabile care se deteriorează în timpul transportului vor fi înlocuite de vânzător (în cazul în care transportul e asigurat de vânzător sau sub responsabilitatea acestuia).
- Garanția nu se acordă subsansamblelor și accesoriilor casabile ale produselor care suferă deteriorări din vina exclusivă a consumatorului.
- Tensiunea de alimentare are valori care nu se încadrează în limitele prevăzute de standarde de conformitate.
- Instalația electrică a utilizatorului prezintă improvizații sau neconformități.
- Produsul a fost folosit în alte scopuri decât cel pentru care a fost proiectat.
- Produsul a suportat intervenții (reparații, modificări) din partea unor persoane neautorizate de producător.

Drepturile consumatorului sunt cele prevăzute în OUG nr. 140/2021 și OG 21/1992 (repUBLICAT).

În cadrul acestui proces, Arctic vă prelucrează date cu caracter personal, cu respectarea legilor aplicabile privind confidențialitatea și protecția datelor. Pentru informații complete despre modul în care vă prelucreăm datele, precum și despre drepturile dumneavoastră, vă rugăm să consultați secțiunea "Protecția datelor personale", accesând site-ul nostru la adresa <https://www.be.koro/>.

beko

Стационарный миксер

Руководство пользователя



HMM 62444 W

RU

CE EAC

01M-8911973200-3322-08

Пожалуйста, сначала внимательно прочитайте данное руководство!

Уважаемый покупатель, Благодарим Вас за то, что выбрали продукт ВЕКО. Мы хотели бы, чтобы вы достигли оптимальной эффективности от этого высококачественного продукта, который был изготовлен с использованием новейших технологий. Перед использованием убедитесь, что вы полностью прочитали и поняли это руководство и дополнительную документацию, и сохраните их для справки. Приложите это руководство к устройству, если передадите его кому-то другому. Соблюдайте все приведенные здесь предупреждения и информацию и следуйте инструкциям.

Символы и их значение

Эти символы используются в этом руководстве:



Важная информация и рекомендации по использованию прибора.



ПРЕДУПРЕЖДЕНИЕ:

Предупреждения о травмах или повреждении имущества.



Подходит для контакта с пищевыми продуктами.



Не помещайте прибор, шнур питания или вилку в воду или не помещайте их в любую другую жидкость.



Рейтинг защиты от поражения электрическим током



ПЕРЕРАБОТАННАЯ И
ПРИГОДНАЯ ДЛЯ ВТОРИЧНОЙ
ПЕРЕРАБОТКИ БУМАГА

1 Важные инструкции по безопасности и охране окружающей среды

В этом разделе содержатся инструкции по технике безопасности для предотвращения опасностей, которые могут привести к травмам или повреждению имущества.

При несоблюдении данных инструкций гарантия аннулируется.

1.1 Общая безопасность

- Этот прибор соответствует международным стандартам безопасности.
- Этим устройством могут пользоваться люди с ограниченными физическими, сенсорными или умственными способностями или люди, не имеющие знаний и опыта, с условием, что они находятся под присмотром или понимают инструкции по безопасному использованию продукта и потенциальным опасностям.
- Прибор предназначен для

1 Важные инструкции по безопасности и охране окружающей среды

использования в домашних условиях и для схожих целей, например:

- поварским персоналом в магазинах, офисах и других рабочих,
- в жилых домах на ферме и клиентами в отелях, мотелях, а также в других средах, где проживают люди,
- в заведениях типа «ночлег и завтрак»
- Этот прибор не должен эксплуатироваться детьми.
- Храните прибор и шнур питания в недоступном для детей месте.
- Никогда не используйте оборудование, если повреждена кабель питания или сам прибор. Обратитесь в авторизованный сервисный центр.
- Отключайте прибор, когда он остается без присмотра, во время установки/снятия принадлежностей или перед очисткой.
- Используйте только оригинальные детали или детали, рекомендованные

1 Важные инструкции по безопасности и охране окружающей среды

производителем.

- Не пытайтесь проводить ремонт прибора самостоятельно.
- Ваш источник питания должен соответствовать информации, указанной на паспортной табличке прибора.
- Не используйте прибор с удлинителем.
- Не тяните за провод при извлечении вилки из розетки.
- Отключайте прибор перед очисткой, разборкой, заменой аксессуаров и подождите, пока он не остановится полностью.
- Не включайте прибор в розетку влажными или мокрыми руками.
- Не используйте прибор для горячей пищи.
- Удалите кости и косточки из продуктов, чтобы предотвратить повреждения для ножей и прибора.

1 Важные инструкции по безопасности и охране окружающей среды

- Этот прибор не подходит для сухих или твердых продуктов.
- Во избежание перегрева не используйте венчики непрерывно в течение более 10 минут. Дайте им остыть в течение 5 минут между каждыми 10 минутами работы.
- Во избежание перегрева не допускайте непрерывное смешивание в течение более 2 минут. Дайте прибору остыть в течение 1 минуты между каждыми 2 минутами работы.
- Следите за всеми предупреждениями, чтобы предотвратить травмы из-за неправильного использования.
- Высушите прибор и все его детали после очистки перед тем, как подключить его к сети и перед установкой деталей.
- Перед первым использованием прибора тщательно очистите все

1 Важные инструкции по безопасности и охране окружающей среды

детали, контактирующие с пищей. Смотрите подробности, приведенные в разделе «Очистка».

- Не погружайте прибор, шнур питания или вилку в воду или другие жидкости.
- Не включайте или не размещайте любую часть данного прибора или его детали рядом с горячими поверхностями.
- Храните упаковочные материалы в недоступном для детей месте.
- Храните упаковочные материалы в недоступном для детей месте.

1.2 Соответствие нормам директивы WEEE (Директива ЕС об отходах электрического и электронного оборудования) и утилизация отходов

Данный продукт соответствует Директиве ЕС WEEE (2012/19/EU). Данный прибор имеет классификационный знак для отработанного электрического и электронного оборудования (WEEE).

1 Важные инструкции по безопасности и охране окружающей среды



Этот символ указывает на то, что прибор нельзя выбрасывать вместе с другими бытовыми отходами по окончании срока службы. Использованное устройство необходимо вернуть в официальный пункт приема утилизируемых электрических и электронных устройств. Чтобы найти такие системы приема утиля, обратитесь в местные уполномоченные органы или к розничным продавцам, у которых был приобретен продукт. Каждое домашнее хозяйство выполняет важную роль в восстановлении и утилизации старого оборудования. Надлежащая утилизация отработавшего прибора позволяет предотвратить возможные негативные последствия для окружающей среды и здоровья человека.

1.3 Соответствие требованиям Директивы RoHS

Приобретенный Вами прибор соответствует требованиям Директивы RoHS EC (2011/65/EU). В нем не содержится вредных и запрещенных материалов, указанных в данной Директиве.

1.4 Информация об упаковке



Упаковка устройства изготовлена из перерабатываемых материалов в соответствии с национальным законодательством. Не выбрасывайте отходы упаковки вместе с бытовыми или другими отходами, утилизируйте их в зонах сбора упаковки, указанных местными властями.

1.5 Что делать для экономии электроэнергии

Во время использования соблюдайте рекомендации по времени, приведенные в руководстве. После завершения использования отсоединяйте шнур от изделия.

2 Ваш блендер

2.1 Обзор

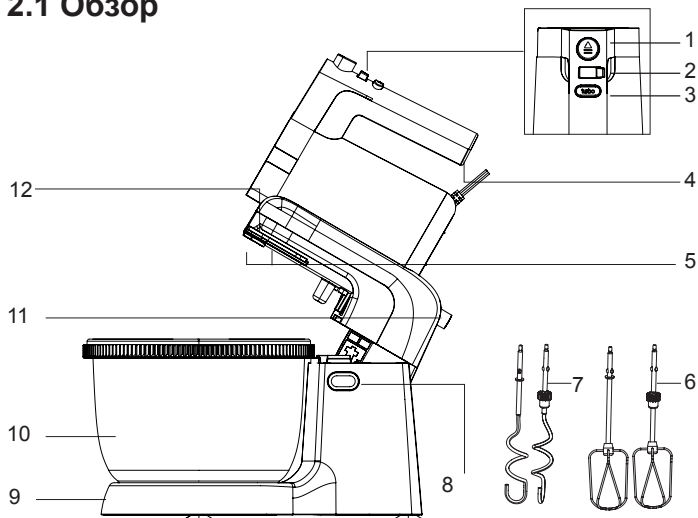

1. Переключатель освобождения аксессуаров
2. Регулятор скорости
3. Кнопка турбо
4. Ручка
5. Вспомогательные пазы для венчиков и крючков для теста
6. Венчики
7. Крючки для теста
8. Кнопка открытия/закрытия корпуса
9. Подставка

10. Чаша для смешивания
11. Кнопка отсоединения миксера
12. Корпус миксера

2.2 Технические Данные

Напряжение: 220-240 В~,
50-60 Гц

Мощность: 425 W

Компания оставляет за собой право вносить технические изменения и изменения в конструкцию.

Значения, предоставляемые прибором или сопроводительными документами, являются лабораторными показаниями в соответствии со стандартами. Эти значения могут различаться в зависимости от условий использования и окружающей среды.

2 Эксплуатация

2.1 Использование по назначению

Этот прибор предназначен для домашнего использования и не подходит для профессионального использования.

2.2 Первое использование

Перед первым использованием очистите детали прибора.

2.3 Миксер

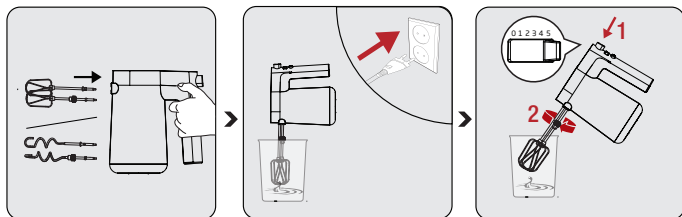

Вставьте венчики (6) или крючки для теста (7) во входные отверстия для венчика (5) или крючок для теста, пока они не будут вставлены должным образом.

Вставьте вилку в розетку. Поместите венчики (6) и крючки для теста (7) в тесто перед включением ручного блендера.

Настройка скорости: от 1 до 4. Увеличивайте скорость, начиная с уровня 1.



- Не используйте вместе миксер и крючки для теста.
- Никогда не нажимайте на переключатель освобождения принадлежностей (1), если регулятор скорости не находится в положении 0 и прибор не отсоединен от настенной розетки.

2 Эксплуатация

i При смешивании ингредиентов начните с более низкой скорости. Еда может разбрызгиваться, если вы начнете с большой скорости.

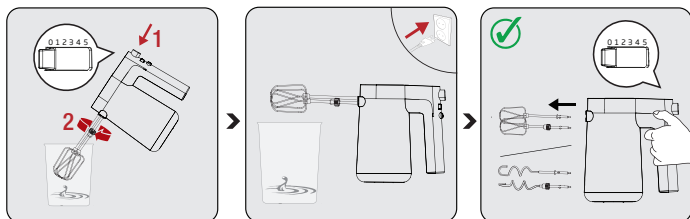

Когда процесс будет завершен, оставьте кнопку настройки скорости в положении «0».

Подождите, пока ваш прибор полностью не остановится. Отсоедините прибор от сети и удалите насадки миксера из жидкого теста.

Вы можете снять венчики и аксессуары миксера, нажав кнопку отсоединения аксессуаров (3), когда кнопка питания находится в положении «0».

2.3.1 Венчики

- i**
- Всегда используйте оба венчика.
 - Емкости с тефлоновым покрытием могут поцарапаться.
 - Используйте его для взбивания жидких ингредиентов, таких как тесто для торта, соус, суп.

2 Эксплуатация

2.3.2 Крючки для замеса



- Всегда используйте оба крючка для теста.
- Емкости с тефлоновым покрытием могут поцарапаться.
- Используйте для теста.

2.4 Кнопка TURBO

Нажмите и удерживайте кнопку TURBO, когда вам внезапно понадобится высокая скорость, и отпустите, когда она вам больше не нужна.



Не используйте функцию TURBO дольше 1 минуты.

2.5 Максимальные объемы и время обработки

Тип продуктов питания	Вес	Время работы	Скорость (настройка)
Мальтоза	100 г	15 с.	Turbo
Мед	600 г (-7 °C)		
Пшеничная мука	100 г		

2 Эксплуатация

2.6 Смешивание на стойке



- При креплении смесителя к корпусу убедитесь, что венчики и крючки для теста не прикреплены.
- Не кладите нож, металлическую ложку, вилку и т. д. в чашу во время работы.

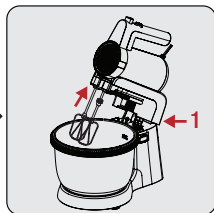
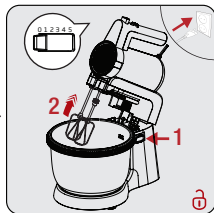
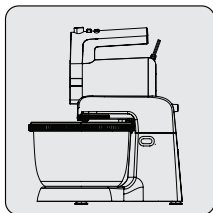

Сначала поместите заднюю часть миксера в корпус.

- Вы услышите щелчок.

Нажмите кнопку открытия корпуса, чтобы поднять его.

Поместите ингредиенты в чашу для смешивания. Установите крючок/венчик для теста с двойными насечками на небольшой корпус аксессуара (5) и установите крючок/венчик для теста с одной выемкой на большой корпус аксессуара (5).

Нажмите кнопку открытия корпуса, чтобы закрыть корпус в нижнем направлении.

- Вы услышите щелчок.

Эксплуатируйте прибор.

После завершения смешивания/замешивания установите регулятор скорости в положение «0» и отключите прибор от сети. Нажмите кнопку открытия корпуса, чтобы поднять его.

2 Эксплуатация

i

- Максимальное время работы за один раз не должно превышать 10 минут, затем отдохните в течение соответствующего времени до охлаждения ручки/смесителя между двумя последовательными циклами. При замесе дрожжевого теста мы предлагаем, чтобы селектор скорости сначала был на низкой скорости, а затем использовать высокую скорость для достижения наилучших результатов.

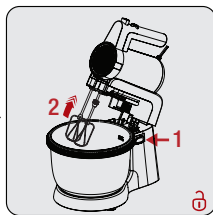
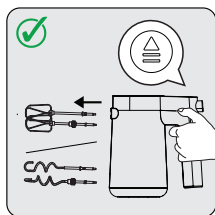

Возьмите венчики или месильные крючки одной рукой и нажмите кнопку отсоединения принадлежностей.

Нажмите кнопку отсоединения смесителя, чтобы извлечь его.

2 Эксплуатация



- Для получения лучшего результата используйте его как минимум для 200 мл смесей.
- Венчики предназначены для смешивания яичного белка или другой жидкости. Крючки для теста предназначены для замешивания теста. Венчики предназначены для смешивания яичного белка или смешивания другой жидкости. Крючки для теста предназначены для замешивания теста.
- Венчики и крючки для теста: один с зубьями, может быть вставлен только в гнездо с графическим изображением, а другой может быть вставлен только в другое гнездо. Два венчика и два крючка для теста не могут быть вставлены в обратном направлении.

4 Очистка и техническое обслуживание

4.1 Очистка



Никогда не используйте бензол, растворители, абразивные чистящие средства, металлические предметы или жесткие щетки для чистки прибора.

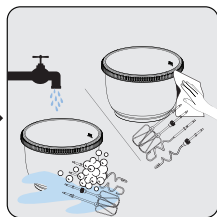
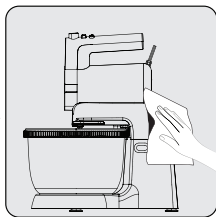
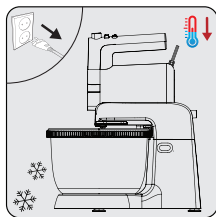

Выключите прибор и отсоедините его от розетки. Дайте ему полностью остыть.

Для очистки внешней поверхности прибора и подставки используйте влажную и мягкую ткань.

Используйте жидкость для мытья посуды и горячую воду, чтобы очистить венчики (6), крючки для теста (7) и чашу. Затем тщательно высушите все детали. Венчики и крючки для теста безопасны для посудомоечной машины.



Никогда не помещайте прибор или шнур питания в воду или любые другие жидкости и никогда не держите их под проточной водой.



- Венчики и крючки для теста можно мыть в посудомоечной машине.
- Перед использованием прибора после очистки тщательно вытрите все детали мягким полотенцем.

4 Очистка и техническое обслуживание

4.2 Хранение

- Если вы не собираетесь использовать прибор в течение длительного времени, храните его осторожно.
- Перед тем, как убрать прибор, отключите его от сети.
- Хранить устройство в сухом и прохладном месте.
- Храните прибор и шнур питания в недоступном для детей месте.
- Храните шнур питания таким же, как на картинке ниже.

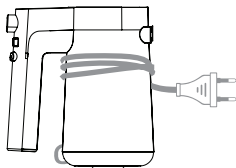

4.3 Транспортировка

- Во время транспортировки переносите прибор в оригинальной упаковке. Упаковка устройства защитит его от физических повреждений.
- Не кладите тяжелые предметы на прибор или его упаковку. Иначе изделие будет постоянно подвергаться повреждению.
- Если прибор уронить, он может перестать работать, или может произойти необратимое повреждение.

Производитель: "Arçelik A.S."

Karaağaç Caddesi No: 2-6 Söğütözü, 34445, Турция

Сделано в Китае

(Guangdong XINBAO Electrical Appliances Holdings Co., Ltd.
South Zhenghe Road, Leliu Town, Shunde District, Foshan City,
Guangdong, China Tel: +86-757-25337876) Китай

Импортер на территории РФ: ООО «БЕКО»

Юридический адрес: 601021 Россия, Владимирская обл.,
Киржачский р-н, дер. Федоровское, ул. Сельская, д. 49

Дата производства включена в серийный номер продукта, указанный на этикетке, расположенной на продукте, а именно: первые две цифры серийного номера обозначают год производства, а последние две – месяц.

Например, «10-100001-05» обозначает, что продукт произведен в мае 2010 года.

Действует только на территории РФ / Valid for Russian Federation only

beko

ГАРАНТИЯ 2 ГОДА

Адрес: 109004, Россия, Москва, ул. Станиславского, д21, стр 1. <http://www.beko.ru>
Телефон горячей линии 8-800-200-23-56 (Звонок бесплатный на всей территории России)

Гарантийный талон серия **RUS №**

Модель

Серийный номер

Дата продажи

Компания

Подпись продавца

ПЕЧАТЬ

Дата установки

Компания

Подпись мастера

ПЕЧАТЬ

Покупатель Телефон

Фамилия, Имя, Отчество

Изделие проверялось в присутствии покупателя;

Покупатель с условиями гарантии ознакомлен

Подпись Покупателя



Отрывные купоны гарантийного талона являются средством отчетности о выполнении сервисным центром гарантийных работ. Купон изымается из гарантийного талона после удовлетворения Ваших претензий.

beko

серия **RUS №**

Дата продажи

ПЕЧАТЬ
МАГАЗИНА

3

ГАРАНТИЯ 2 ГОДА

beko

серия **RUS №**

Дата продажи

ПЕЧАТЬ
МАГАЗИНА

2

ГАРАНТИЯ 2 ГОДА

beko

серия **RUS №**

Дата продажи

ПЕЧАТЬ
МАГАЗИНА

1

ГАРАНТИЯ 2 ГОДА

Arçelik A.Ş.
Karaağaç Cad. No: 2-6, 34445,
Sütlüce, İstanbul, Türkiye
www.beko.com

4.2 التخزين

- إذا كنت لا تنوي استخدام الجهاز لفترة طويلة، فاحفظه بعناية.
- افصل الجهاز قبل الاحتفاظ به.
- احتفظ بالجهاز في مكان بارد وجاف.
- احتفظ بالجهاز وسلكه بعيداً عن متناول الأطفال.
- يجب تخزين سلك الطاقة كما هو موضح أدناه.

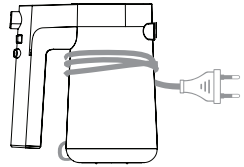

4.3 النقل والشحن

- احمل الجهاز في عبوته الأصلية أثناء نقله وشحنه. تحمي العبوة الجهاز من التعرض لأي تلف مادي.
- لا تضع أشياء ثقيلة على الجهاز أو عبوته. وإلا فقد يكون عرضة للتلف.
- قد لا يعمل الجهاز أو قد يحدث تلف دائم في حالة سقوطه.

لا تستخدم بزين أو مذيبيات أو منظفات كاشطة أو أشياء معدنية أو فرش صلبة

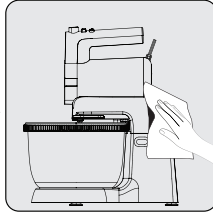
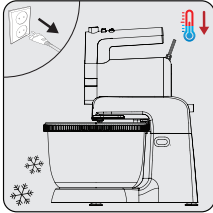

أوقف تشغيل الجهاز وافصله عن مقبس الحائط.
دع الجهاز يبرد تمامًا.

استخدم قطعة قماش مبللة وناعمة لتنظيف السطح الخارجي للجهاز والحامل.

استخدم بعضًا من سائل غسيل الأطباق والماء الساخن لتنظيف الخفافات (6) وخطافات العجين (7) والوعاء. ثم جفف جميع الأجزاء جيدًا. الخفافات وخطافات العجين آمنة للغسل في غسالة الأطباق.

لا تضع الجهاز أو سلك الطاقة في الماء أو أي سوائل أخرى ولا تضعهما تحت الماء الجاري.



المضارب وخطافات العجين آمنة للغسل في غسالة الأطباق.
قبل استخدام الجهاز بعد التنظيف، جفف جميع الأجزاء بعناية باستخدام منشفة ناعمة.



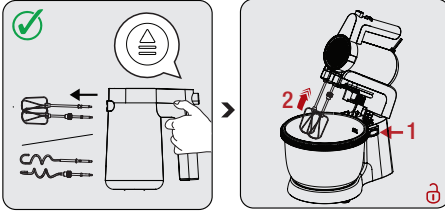

اضغط على زر فصل الخلاط لإخراج الخلاط.
أمسك الخفاقات أو خطافات العجن بيد واحدة واضغط على زر فصل الملحق.

- للحصول على نتائج أفضل، استخدمه لمخاليط 200 مل على الأقل.
- تستخدم المضارب لخلط بياض البيض أو خلط السوائل الأخرى. خطاطيف العجين مخصصة لعجن العجين، تستخدم المضارب لخلط بياض البيض أو خلط سائل آخر. خطاطيف العجين مخصصة لعجن العجين.
- أدوات الخفق وخطافات العجين التي بها ترس، يمكن إدخالها فقط في المقبس الثلاثي والأخرى يمكن إدخالها فقط في المقبس الآخر. لا يمكن إدخال المضاربين وخطاف العجين في الاتجاه المعاكس.

i

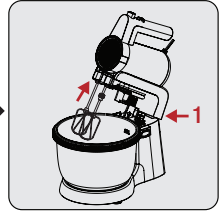
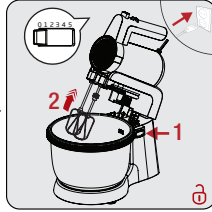
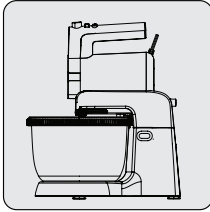

بمجرد الانتهاء من الخلط / العجن، اضبط وحدة التحكم في السرعة على "0" وافصل الجهاز. اضغط على زر فتح المبيت لرفعه.

ضع المكونات في وعاء الخلط. قم بملاءمة الخفاقة / خطاف العجين ذات الشقوق المزدوجة في مبيت الملح الصغير (5)، و قم بتركيب الخفاقة / خطاف العجين بشق واحد في مبيت الملح الكبير (5).

اضغط على زر فتح المبيت لإغلاق المبيت لأسفل. - سوف يسمع صوت نقرة. قم بتشغيل الجهاز

- يجب ألا يتجاوز وقت التشغيل الأقصى في كل مرة 10 دقائق، ثم خذ راحة لفترة مناسبة حتى يبرد الخلاط اليدوي / ذو القاعدة بين دورتين متتاليتين. عند عجن عجينة الخميرة، نقتراح أن يكون محدد السرعة على سرعة منخفضة أولاً ثم استخدام السرعة العالية لتحقيق أفضل النتائج.

i

2.4 زر التيربو

اضغط مع الاستمرار على زر TURBO (التيربو) عندما تحتاج إلى سرعة عالية بشكل مفاجئ، وحرره عندما لا تكون بحاجة إليه.

لا تستخدم ميزة TURBO (التيربو) لأكثر من دقيقة واحدة.



2.5 الحد الأقصى للكميات ووقت المعالجة

نوع الطعام	الوزن	لزمان التشغيل	السرعة الضبط
مالنوز	100 غ	15 ث	التربو
العسل	600 غ (7°C-)		
دقيق القمح	100 غ		

2.6 الخلط على الحامل

- عند توصيل الخلاط بالمبيت، تأكد من عدم توصيل الخفاقات وخطافات العجين.
- لا تضع السكين والملعقة المعدنية والشوكة وما إلى ذلك في وعاء عند التشغيل.



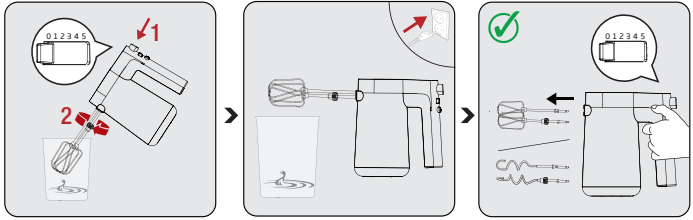

يمكنك إزالة ملحقات مضرب الخفق والخلاط بالضغط على زر تحرير الملحقات (3) عندما يكون زر الطاقة في وضع "0".
انتظر حتى يتوقف جهازك تمامًا. افصل ملحقات الخلاط / مضرب الخفق من أداة الخلط وقم بإزالتها.
عند الانتهاء من العملية، اترك زر ضبط السرعة على الوضع "0"

2.3.1 مضارب الخفق

- استخدم دومًا كلا مضربي الخفق.
- يمكن أن تنخدش الأوعية المطلية بالتفلون.
- استخدمه لخفق المكونات السائلة مثل خليط الكيك والصلصة والحساء.

2.3.2 خطاطيف العجين

- استخدم دائمًا كلا خطاطيف العجين.
- يمكن أن تنخدش الأوعية المطلية بالتفلون.
- استخدمهما لعجن العجين.

2.1 الاستخدام المخصص

هذا الجهاز مخصص للاستخدام المنزلي فقط، فهو غير مناسب للاستخدام المهني.

2.2 التشغيل الأول

نظّف أجزاء الجهاز قبل استخدامها لأول مرة.

2.3 مضرب الخفق / الخلاط

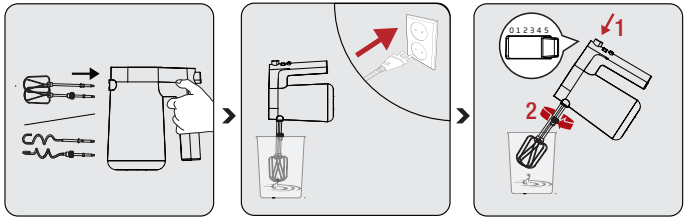

أدخل مضارب (6) أو خطافات عجين (7) في مداخل المضرب (5) أو خطاف العجين حتى تستقر. واصل سلك الطاقة. أدخل مضارب الخفق (6) وشوكات العجن (7) في أداة الخلط قبل تشغيل الخلاط اليدوي.

- لا تستخدم مضرب الخفق وخطافات العجين معاً.
- لا تضغط مطلقاً على مفتاح تحرير الملحقات (1) إلا إذا كان التحكم في السرعة في الوضع 0 والجهاز مفصول من مقبس الحائط.



ابدأ بسرعة منخفضة عند خلط المكونات. يمكن أن تنتثر الأطعمة حولك إذا استخدمت سرعة عالية في البداية.



2.1 نظرة عامة

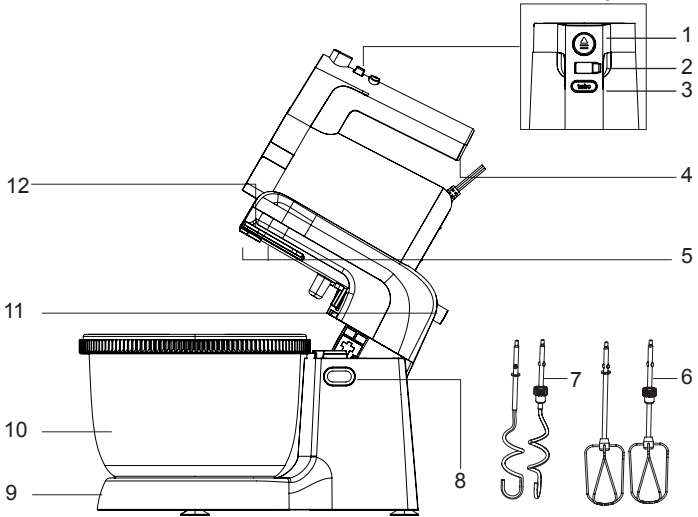

1. زر تحرير الملحقات

2. تحكم السرعة

3. زر التيربو

4. المقبض

5. فتحات ملحقات للمضارب

وخطافات العجين

6. المضارب

7. خطاطيف العجين

8. زر فتح / إغلاق المبيت

9. الحامل

10. وعاء الخلط

11. زر فصل الخلاط

12. مبيت الخلاط
2.2 المواصفات الفنية

الفولطية: 220-240 فولت~،

50-60 هرتز

الطاقة: 425 وات

حقوق إجراء التغييرات الفنية والتصميمية
محفوظة.

يشير هذا الرمز إلى أنه لا يجب التخلص من هذا المنتج مع النفايات المنزلية الأخرى في نهاية عمره التشغيلي. يجب إعادة الجهاز المستخدم إلى نقطة التجميع الرسمية لإعادة تدوير الأجهزة الكهربائية والإلكترونية. للعثور على أنظمة التجميع هذه، يرجى الاتصال بالسلطات المحلية أو بائع التجزئة الذي تم شراء المنتج منه. تؤدي كل أسرة دورًا مهمًا في استعادة وإعادة تدوير الأجهزة القديمة. حيث يساعد التخلص المناسب من الأجهزة المستخدمة على منع النتائج السلبية المحتملة على البيئة وصحة الإنسان.



1.3 الامتثال لتوجيهات حظر المواد الخطرة:

هذا المنتج متوافق مع توجيهات (2011/65/EU) EU RoHS. وهو لا يحتوي على مواد ضارة أو محظورة محددة في التوجيهات.

1.4 معلومات التغليف

إن غلاف المنتج مصنوع من مواد قابلة للتدوير، طبقاً للأنظمة الوطنية. لا تتخلص من نفايات التغليف مع النفايات المنزلية أو النفايات الأخرى، وتخلص منها في مناطق التجميع المحددة من قبل السلطات المحلية.



1.5 إجراءات توفير الطاقة

اتبع التوقيعات الموصى بها في الدليل أثناء الاستخدام. افصل سلك الجهاز بعد الاستخدام.

1 دقيقة بين كل 2 دقيقة من التشغيل.

- اتبع جميع التحذيرات لتجنب الإصابات الناتجة عن سوء الاستخدام.
- بعد التنظيف، جفف الجهاز وجميع الأجزاء قبل توصيله بمصدر التيار الكهربائي وقبل توصيل الأجزاء.
- نظف بعناية جميع الأجزاء التي تلامس الطعام قبل استخدام الجهاز لأول مرة. يُرجى الاطلاع على التفاصيل كاملة في قسم "التنظيف".
- لا تغمر الجهاز أو سلك الطاقة أو القابس في الماء أو أي سائل آخر.
- لا تقم بتشغيل أو وضع أي جزء من هذا الجهاز أو أجزائه على الأسطح الساخنة أو بالقرب منها.
- إذا احتفظت بمواد التغليف، فاحتفظ بها بعيدًا عن متناول الأطفال.
- إذا احتفظت بمواد التغليف، فاحتفظ بها بعيدًا عن متناول الأطفال.

1-2 الامتثال للوائح توجيه النفايات الكهربائية والأجهزة الإلكترونية (WEEE) والتخلص من النفايات

يتوافق هذا المنتج مع توجيه الاتحاد الأوروبي (EU / 2012/19) WEEE. يحمل هذا المنتج رمز تصنيف التخلق من الأجهزة الكهربائية والإلكترونية (WEEE).

- الرئيسي تالفاً. اتصل بوكيل خدمة معتمد.
- افصل الجهاز عند تركه دون مراقبة أو أثناء تركيب / إزالة الملحقات أو قبل التنظيف.
- لا تستخدم سوى الأجزاء الأصلية أو الأجزاء التي يُوصي بها المصنع.
- لا تحاول تفكيك الجهاز.
- ينبغي أن يتوافق مصدر إمداد الطاقة الرئيسي بجهازك مع المعلومات الواردة على لوحة التصنيف الخاصة بالجهاز.
- لا تستخدم الجهاز بسلك تطويل.
- لا تسحب كابل الطاقة عند فصل الجهاز عن الكهرباء.
- افصل الجهاز عن الكهرباء قبل التنظيف والتفكيك واستبدال الملحقات وانتظر حتى يتوقف تمامًا.
- لا تلمس قابس الجهاز بيد رطبة أو مبللة.
- لا تستخدم الجهاز للأطعمة الساخنة.
- قم بإزالة العظام والحجارة من الطعام لمنع تلف الجهاز.
- هذا الجهاز غير ملائم للأطعمة الجافة أو الصلبة.
- لتجنب ارتفاع درجة الحرارة، لا تستخدم وظيفة أداة الخفق باستمرار لأكثر من 10 دقائق. اتركه ليبرد لمدة 5 دقائق بين كل 10 دقائق من التشغيل.
- لمنع ارتفاع درجة الحرارة، لا تستخدم خاصية الخلط مع الحلزونات باستمرار لأكثر من دقيقتين. اتركه ليبرد لمدة

يحتوي هذا القسم على تعليمات خاصة بالسلامة للوقاية من المخاطر التي يمكن أن تؤدي إلى الإصابة أو تلف الممتلكات. يكون أي ضمان باطلاً في حالة عدم الالتزام بهذه التعليمات.

1.1 السلامة العامة

- يتوافق هذا الجهاز مع معايير السلامة الدولية.
- يمكن استخدام هذا الجهاز من قبل الأشخاص الذين لديهم قدرة بدنية أو حسية أو عقلية محدودة، أو ليس لديهم معرفة وخبرة، بشرط أن يتم الإشراف عليهم أو فهمهم للتعليمات المتعلقة بالاستخدام الآمن للمنتج والأخطار المحتملة.
- هذا الجهاز مصمم للاستخدام المنزلي والتطبيقات المماثلة مثل:
 - مناطق كادر الطبخ في المتاجر والمكاتب وبيئات العمل الأخرى.
 - المنازل الريفية بالمزارع و النزلاء في الفنادق والفنادق الموجودة على الطرق والأماكن السكنية المماثلة؛
 - أماكن المبيت والإفطار؛
 - لا يمكن استخدام الجهاز من قبل الأطفال.
 - احتفظ بالجهاز وسلك الطاقة الخاص به بعيداً عن متناول الأطفال.
 - يُحظر استخدام الجهاز إذا كان سلك الطاقة أو القابس

يُرجى قراءة هذا الدليل أولاً!

عميلنا العزيز،
شكراً لكم على اختيار إحدى منتجات بيكو. نتمنى لكم تحقيق الاستفادة المثلى من هذا المنتج عالي الجودة والذي استُخدم في تصنيعه أحدث التقنيات. يُرجى التأكد من قراءة هذا الدليل والوثائق الملحقة بالكامل وفهمها جيداً قبل استخدام المنتج، مع الاحتفاظ بهذا الدليل كمرجع. يُرجى إرفاق هذا الدليل مع المنتج في حالة تسليمه إلى شخص آخر. ينبغي الالتزام بجميع التحذيرات والمعلومات الواردة في هذا الدليل واتباع التعليمات.

الرموز ومعانيها

تُستخدم هذه الرموز في هذا الدليل:

معلومات وتوصيات مهمة بخصوص استخدام الجهاز.	
تحذير: تحذيرات بشأن الإصابة الشخصية أو تلف الممتلكات.	
مناسبة للتلامس مع الطعام.	
لا تغمر الجهاز أو سلك الطاقة أو القابض في الماء أو أي سائل آخر.	
تصنيف الحماية من الصدمات الكهربائية	



beko

قد عاقب طالځ

مدځتسم لي لډ



HMM 62444 W

AR

CE EAC

01M-8911973200-3322-08