

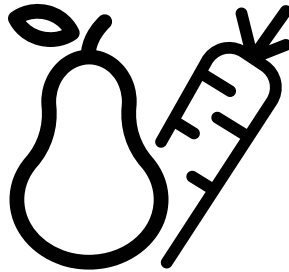

Gefrierschrank
Bedienungsanleitung
Refrigerator
User Manual



GNE64021XB



DE/EN

58 4513 0000/AJ-1/5- DE-EN

Bitte lesen Sie zuerst diese Anleitung!

Liebe Kundin, lieber Kunde,

Wir möchten, dass Sie optimale Effizienz von unserem Produkt erhalten, das in modernen Einrichtungen mit sorgfältigen Qualitätskontrollen hergestellt wurde.

Bitte lesen Sie die Bedienungsanleitung zu diesem Zweck vor Benutzung des Produktes vollständig und bewahren Sie sie zum Nachschlagen auf. Falls Sie das Produkt an eine andere Person weitergeben, händigen Sie bitte auch diese Anleitung aus.





Die Bedienungsanleitung gewährleistet die schnelle und sichere Benutzung des Produktes.









- Bitte lesen Sie die Bedienungsanleitung, bevor Sie das Produkt aufstellen und bedienen.
- Halten Sie stets die zutreffenden Sicherheitshinweise ein.
- Bewahren Sie die Bedienungsanleitung zum künftigen Nachschlagen an einem leicht zugänglichen Ort auf.
- Bitte lesen Sie alle anderen mit dem Produkt bereitgestellten Dokumente.

Beachten Sie, dass diese Bedienungsanleitung auf verschiedene Produktmodelle zutreffen kann. Die Anleitung zeigt jegliche Abweichungen unterschiedener Modelle deutlich an.

Symbole und Anmerkungen

In der Bedienungsanleitung verwenden wir folgende Symbole:

	Wichtige Informationen und nützliche Tipps.
	Gefahr für Leib und Eigentum.
	Stromschlaggefahr.
	Die Produktverpackung besteht gemäß nationalen Umweltgesetzen aus recyclingfähigen Materialien.

 INFORMATION				
	 Die Modellinformationen, wie sie in der Produktdatenbank gespeichert sind, können durch Eingabe der folgenden Website und Suche nach Ihrer Modellkennung (*) auf dem Energieetikett erreicht werden. https://eprel.ec.europa.eu/			
<table border="0"><tr><td><small>SUPPLIER'S NAME</small></td><td><small>MODEL IDENTIFIER</small> → (*)</td></tr><tr><td></td><td></td></tr></table>		<small>SUPPLIER'S NAME</small>	<small>MODEL IDENTIFIER</small> → (*)	
<small>SUPPLIER'S NAME</small>	<small>MODEL IDENTIFIER</small> → (*)			
				

Inhaltsverzeichnis

1-Sicherheitsanweisungen	3	4 Vorbereitung	18
△ 1.1 Bestimmungsgemäße Verwendung	3	4.1. Energiesparmaßnahmen	18
△ 1.2 - Sicherheit für Kinder, schutzbedürftige Personen und Haustiere	3	4.2. Erstanwendung	18
△ 1.3 - Elektrische Sicherheit	4	5 Nutzung des Geräts	19
△ 1.4 - Sicherheit beim Transport	4	5.1. Anzeigetafel	19
△ 1.5 - Sicherheit bei der Installation.	4	5.2. Gemüsefach mit Feuchtigkeitsregelung (ImmerFrisch)	26
△ 1.6 - Sicherheit bei der Benutzung.	5	5.3. Aktivierung des Warnsignals zum Auswechseln des Wasserfilters	27
△ 1.7- Sicherheit bei der Wartung und Pflege .	7	5.4. Anwendung des Wasserspenders	29
△ 1.8- HomeWhiz.	7	5.5. Auffüllen des Wassertanks für den Wasserspender	29
△ 1.9- Beleuchtung	7	5.6. Reinigung des Wassertanks	30
2 Ihr Kühlschrank	8	5.7. Eis / Wasserentnahme	31
2 Ihr Kühlschrank	9	5.8. Tropfschale	31
3 Montage	10	5.9. Nullgrad-Fach	32
3.1. Richtiger Standort für Installation	10	5.10. Gemüsefach	32
3.2. Anbringen der Kunststoffkeile	10	5.11. Blaues Licht/HarvestFresh	32
3.3. Einstellung der Füße	11	5.12. Ionisator	32
3.4. Elektrischer Anschluss.	11	5.13. Minibar	32
3.5. Wasseranschluss (Diese Eigenschaft ist optional)	12	5.14. Geruchsfilter	32
3.6. Anschluss des Wasserschlauchs an das Gerät.	13	5.15. Icematic Eiskübel	33
3.7. Anschluss ans Leitungswasser	13	5.16. Eismaschine	33
3.8. Für Geräte mit dem Einsatz von Wassergallonen	14	5.17. Einfrieren von frischen Lebensmitteln	36
3.9 Wasserfilter	14	5.18. Empfehlungen zur Lagerung von eingefrorenen Lebensmitteln	36
3.9.1. Die Montage des externen Filters an die Wand (diese Eigenschaft ist optionell)	15	5.19. Informationen zum Tiefgefrierfach.	37
3.9.2. Interne Filter	16	5.20. Einräumen der Lebensmittel.	37
		5.21. Tür-Offen-Warnung	37
		5.22. Beluchtungsleuchte	37
		6 Pflege und Reinigung	38
		6.1. Vermeidung von schlechtem Geruch	38
		6.2. Schutz von Kunststoffoberflächen	38
		7 Problemlösung	39

1 Sicherheitsanweisungen

- Dieser Abschnitt enthält Sicherheitshinweise, die zum Schutz vor Personen- oder Sachschäden beitragen.
- Unser Unternehmen haftet nicht für Schäden, die entstehen können, wenn diese Anweisungen nicht befolgt werden.



Ein Installations- und Reparaturverfahren muss immer vom Hersteller, autorisierten Servicemitarbeiter oder einer vom Importeur angegebenen qualifizierten Person durchgeführt werden.



Verwenden Sie nur Originalteile und Zubehör.



Reparieren oder ersetzen Sie keine Teile des Produkts, es sei denn, dies ist ausdrücklich in der Bedienungsanleitung angegeben.



Nehmen Sie keine technischen Änderungen am Produkt vor.



1.1 Bestimmungsgemäße Verwendung

- Dieses Produkt ist nicht für den gewerblichen Gebrauch geeignet und darf nicht außerhalb seines Verwendungszwecks verwendet werden. Dieses Produkt ist für den Einsatz in Häusern und Innenräumen konzipiert.
Zum Beispiel:
 - Personalküchen in Geschäften, Büros und anderen Arbeitsumgebungen,
 - Bauernhäuser,
 - Bereiche, die von Kunden in Hotels, Motels und anderen Arten von Unterkünften genutzt werden,
 - Bed & Breakfast Hotels, Pensionen,
- Kühlschrank / Bedienungsanleitung

- Catering und ähnliche Anwendungen außerhalb des Einzelhandels.

Dieses Produkt darf nicht im Freien mit oder ohne Zelt wie Booten, Balkonen oder Terrassen verwendet werden. Setzen Sie das Produkt weder Regen noch Schnee, Sonne oder Wind aus.
Es besteht Brandgefahr!



1.2 - Sicherheit für Kinder, schutzbedürftige Personen und Haustiere

- Dieses Produkt kann von Kindern ab 8 Jahren und von Personen mit eingeschränkten körperlichen, sensorischen oder geistigen Fähigkeiten oder ohne Erfahrung und Wissen verwendet werden, sofern sie in Bezug auf die sichere Verwendung des Produkts und die damit verbundenen Risiken beaufsichtigt oder geschult werden
- Kinder im Alter von 3 bis 8 Jahren dürfen Kühlgeräte be- und entladen.
- Elektrische Produkte sind gefährlich für Kinder und Haustiere. Kinder und Haustiere dürfen nicht mit dem Produkt spielen, klettern oder es betreten.
- Reinigung und Benutzerwartung sollten nicht von Kindern durchgeführt werden, es sei denn, sie werden von jemandem beaufsichtigt.
- Halten Sie Verpackungsmaterialien von Kindern fern. Es besteht Verletzungs- und Erstickengefahr!
- Vor der Entsorgung des alten oder veralteten Produkts:
 1. Ziehen Sie den Stecker aus der Steckdose.
 2. Schneiden Sie das Netzkabel ab und ziehen Sie es zusammen mit dem Stecker aus dem Gerät
 3. Entfernen Sie nicht die Regale oder Schubladen, damit Kinder das Produkt nur schwer betreten können.
 4. Entfernen Sie die Türen.
 5. Bewahren Sie das Produkt so auf, dass es nicht umkippt.
 6. Lassen Sie Kinder nicht mit dem alten Produkt spielen.
- Werfen Sie das Gerät niemals zur Entsorgung ins Feuer. Es besteht Explosionsgefahr!

Sicherheits- und Umweltschutzanweisungen

- Wenn sich an der Tür des Produkts ein Schloss befindet, sollte der Schlüssel außerhalb der Reichweite von Kindern aufbewahrt werden.



1.3 - Elektrische Sicherheit

- Das Produkt muss während der Installation, Wartung, Reinigung, Reparatur und des Transports vom Stromnetz getrennt werden.
- Wenn das Netzkabel beschädigt ist, muss es von einer vom Hersteller, autorisierten Servicemitarbeiter oder Importeur angegebenen qualifizierten Person ersetzt werden, um mögliche Gefahren zu vermeiden.
- Drücken Sie das Netzkabel nicht unter oder hinter das Produkt. Stellen Sie keine schwere Gegenstände auf das Netzkabel. Das Netzkabel darf nicht übermäßig gebogen, eingeklemmt oder mit einer Wärmequelle in Kontakt gebracht werden.
- Verwenden Sie keine Verlängerungskabel, Mehrfachbuchsen oder Adapter, um das Produkt zu betreiben.
- Tragbare Mehrfachsteckdosen oder tragbare Stromquellen können überhitzen und einen Brand verursachen. Bewahren Sie daher keine Mehrfachsteckdosen hinter oder in der Nähe des Produkts auf.
- Der Stecker muss leicht zugänglich sein. Ist dies nicht möglich, muss die elektrische Installation, an die das Produkt angeschlossen ist, ein Gerät (z. B. eine Sicherung, einen Schalter, einen Leistungsschalter usw.) enthalten, das den elektrischen Vorschriften entspricht und alle Pole vom Netz trennt.
- Berühren Sie den Netzstecker nicht mit nassen Händen.
- Entfernen Sie den Stecker aus der Steckdose, indem Sie den Stecker und nicht das Kabel greifen.



1.4 - Sicherheit beim Transport

- Produkt ist schwer; Bewegen Sie es nicht alleine.
- Halten Sie die Tür nicht fest, wenn Sie das Produkt bewegen.
- Achten Sie darauf, das Kühlsystem oder die Rohrleitungen während des Transports nicht zu beschädigen. Wenn die Rohrleitungen beschädigt sind, betreiben Sie das Produkt nicht und wenden Sie sich an den autorisierten Kundendienst.



1.5 - Sicherheit bei der Installation

- Wenden Sie sich zur Installation des Produkts an den autorisierten Kundendienst. Um das Produkt einsatzbereit zu machen, überprüfen Sie die Informationen in der Bedienungsanleitung, um sicherzustellen, dass die Strom- und Wasserinstallationen geeignet sind. Wenn dies nicht der Fall ist, wenden Sie sich an einen qualifizierten Elektriker und Installateur, um die erforderlichen Vorkehrungen zu treffen. Andernfalls besteht die Gefahr eines Stromschlags, eines Brandes, von Problemen mit dem Produkt oder von Verletzungen!
- Überprüfen Sie vor der Installation, ob das Produkt Mängel aufweist. Wenn das Produkt beschädigt ist, lassen Sie es nicht installieren.
- Stellen Sie das Produkt auf eine saubere, flache und feste Oberfläche und balancieren Sie es mit verstellbaren Füßen aus. Andernfalls kann das Produkt umkippen und Verletzungen verursachen.
- Der Installationsort muss trocken und gut belüftet sein. Legen Sie keine Teppiche oder ähnliche Bezüge unter das Produkt. Unzureichende Belüftung verursacht Brandgefahr!
- Belüftungsöffnungen nicht abdecken oder blockieren. Andernfalls steigt der Stromverbrauch

Sicherheits- und Umweltschutzanweisungen

und Ihr Produkt kann beschädigt werden.

- Das Produkt darf nicht an Versorgungssysteme wie Solarstromversorgungen angeschlossen werden. Andernfalls kann Ihr Produkt durch plötzliche Spannungsänderungen beschädigt werden!
- Je mehr Kältemittel ein Kühlschrank enthält, desto größer muss der Installationsort sein. Wenn der Installationsort zu klein ist, sammeln sich bei Kältemittelleckagen im Kühlsystem brennbares Kältemittel und Luftgemisch an. Der erforderliche Platz für jeweils 8 g Kältemittel beträgt mindestens 1 m³. Die Menge an Kältemittel in Ihrem Produkt ist auf dem Typenschild angegeben.
- Das Produkt darf nicht an Orten installiert werden, die direktem Sonnenlicht ausgesetzt sind, und darf nicht von Wärmequellen wie Kochfeldern, Heizkörpern usw. ferngehalten werden.

Wenn es unvermeidlich ist, das Produkt in der Nähe einer Wärmequelle zu installieren, muss dazwischen eine geeignete Isolierplatte eingesetzt werden und die folgenden Mindestabstände zur Wärmequelle müssen eingehalten werden:

- Mindestens 30 cm von Wärmequellen wie Kochfeldern, Öfen, Heizgeräten oder Heizöfen entfernt;
- Mindestens 5 cm von Elektroöfen entfernt.
- Die Schutzklasse Ihres Produkts ist Typ I. Stecken Sie das Produkt in eine geerdete Steckdose, die den auf dem Typenschild des Produkts angegebenen Spannungs-, Strom- und Frequenzwerten entspricht. Die Steckdose muss mit einem 10 A - 16 A Leistungsschalter ausgestattet sein. Unser Unternehmen haftet nicht für Schäden, die entstehen, wenn das Produkt ohne Erdung und elektrischen Anschluss gemäß den örtlichen und nationalen Vorschriften verwendet wird.
- Das Produkt darf während der Installation nicht eingesteckt werden. Andernfalls besteht die Gefahr eines Stromschlags und von Verletzungen!
- Stecken Sie das Produkt nicht in Steckdosen, die lose, verrutscht, zerbrochen, verschmutzt, fettig sind oder es besteht die Gefahr des Kontakts mit Wasser.

- Verlegen Sie das Netzkabel und die Schläuche (falls vorhanden) des Produkts so, dass keine Stolpergefahr besteht.
- Wenn die stromführenden Teile oder das Netzkabel Feuchtigkeit ausgesetzt werden, kann dies zu einem Kurzschluss führen. Installieren Sie das Produkt daher nicht an Orten wie Garagen oder Waschküchen, an denen die Luftfeuchtigkeit hoch ist oder Wasser spritzen kann. Wenn der Kühlschrank nass wird, ziehen Sie den Netzstecker und rufen Sie den autorisierten Kundendienst an.
- Schließen Sie Ihren Kühlschrank niemals an Energiespargeräte an. Solche Systeme sind schädlich für Ihr Produkt.



1.6 - Sicherheit bei der Benutzung

- Verwenden Sie niemals chemische Lösungsmittel für das Produkt. Es besteht Explosionsgefahr!
- Wenn das Produkt fehlerhaft funktioniert, ziehen Sie den Netzstecker und benutzen Sie es erst, wenn es vom autorisierten Kundendienst repariert wurde. Es besteht die Gefahr eines Stromschlags!
- Stellen Sie keine Flammenquellen (brennende Kerzen, Zigaretten usw.) auf oder in der Nähe des Produkts auf.
- Nicht auf das Gerät klettern. Es besteht Sturz- und Verletzungsgefahr!
- Beschädigen Sie die Rohre des Kühlsystems nicht mit scharfen oder eindringenden Gegenständen. Das Kältemittel, das beim Durchstechen der Kältemittelleitungen, Rohrverlängerungen oder Oberflächenbeschichtungen austreten kann, verursacht Hautreizungen und Augenverletzungen.
- Stellen Sie elektrische Geräte nicht in den Kühlschrank / Tiefkühlschrank, es sei denn, dies wird vom Hersteller empfohlen.
- Achten Sie darauf, dass Sie Ihre Hände oder andere Körperteile nicht in den beweglichen

Sicherheits- und Umweltschutzanweisungen

Teilen des Kühlschranks einklemmen. Achten Sie darauf, dass Sie Ihre Finger nicht zwischen Tür und Kühlschrank drücken. Seien Sie vorsichtig beim Öffnen und Schließen der Tür, insbesondere wenn Kinder in der Nähe sind.

- Essen Sie niemals Eis, Eiswürfel oder Tiefkühlkost direkt nach dem Herausnehmen aus dem Kühlschrank. Es besteht Erfrierungsgefahr!
- Wenn Ihre Hände nass sind, berühren Sie nicht die Innenwände oder Metallteile des Gefrierschranks oder die darin gelagerten Lebensmittel. Es besteht Erfrierungsgefahr!
- Stellen Sie keine Dosen oder Flaschen mit kohlenstoffhaltigen Getränken oder gefrierbaren Flüssigkeiten in das Gefrierfach. Dosen und Flaschen können platzen. Es besteht die Gefahr von Verletzungen und Sachschäden!
- Stellen oder verwenden Sie keine brennbaren Sprays, brennbaren Materialien, Trockeneis, chemische Substanzen oder ähnliche wärmeempfindliche Materialien in der Nähe des Kühlschranks. Es besteht Brand- und Explosionsgefahr!
- Lagern Sie keine explosiven Materialien, die brennbaren Materialien, wie Aerosoldosen enthalten, in Ihrem Produkt.
- Stellen Sie keine mit Flüssigkeit gefüllten Behälter auf das Produkt. Das Spritzen von Wasser auf ein elektrisches Teil kann einen elektrischen Schlag oder die Brandgefahr verursachen.
- Dieses Produkt ist nicht zur Aufbewahrung von Arzneimitteln, Blutplasma, Laborpräparaten oder ähnlichen medizinischen Substanzen und Produkten bestimmt, die der Richtlinie über Medizinprodukte unterliegen.
- Die Verwendung des Produkts gegen den beabsichtigten Zweck kann dazu führen, dass sich die darin gelagerten Produkte verschlechtern oder verderben.
- Wenn Ihr Kühlschrank mit blauem Licht ausgestattet ist, betrachten Sie dieses Licht nicht mit optischen Geräten. Starren Sie die UV-LED-Lampe nicht lange direkt an. Ultraviolettes Licht kann die Augen belasten.
- Das Gerät nicht überlasten. Gegenstände im Kühlschrank können beim Öffnen der Tür he-

runterfallen und Verletzungen oder Schäden verursachen. Ähnliche Probleme können auftreten, wenn ein Gegenstand auf das Produkt gelegt wird.

- Stellen Sie zur Vermeidung von Verletzungen sicher, dass Sie das gesamte Eis und Wasser gereinigt haben, das möglicherweise auf den Boden gefallen oder gespritzt ist.
- Ändern Sie die Position der Regale / Flaschenhalter an der Tür Ihres Kühlschranks nur, wenn sie leer sind. Es besteht Verletzungsgefahr!
- Stellen Sie keine Gegenstände auf das Produkt, die herunterfallen oder umkippen können. Solche Gegenstände können beim Öffnen der Tür herunterfallen und Verletzungen und / oder Sachschäden verursachen.
- Schlagen Sie nicht auf Glasoberflächen und üben Sie keine übermäßige Kraft auf diese aus. Glasscherben können zu Verletzungen und / oder Materialschäden führen.
- Das Kühlsystem Ihres Produkts enthält Kältemittel R600a: Die Art des im Produkt verwendeten Kältemittels ist auf dem Typenschild angegeben. Dieses Kältemittel ist brennbar. Achten Sie daher darauf, das Kühlsystem oder die Rohrleitungen während des Betriebs nicht zu beschädigen. Wenn die Rohrleitung beschädigt ist:
 - Berühren Sie nicht das Produkt oder das Netzkabel.
 - Halten Sie potenzielle Brandquellen fern, die zur Entzündung führen können.
 - Lüften Sie den Bereich, in dem sich das Produkt befindet. Keine Lüfter verwenden.
 - Rufen Sie den autorisierten Kundendienst an.
- Wenn das Produkt beschädigt ist und Kältemittel austritt, halten Sie sich bitte vom Kältemittel fern. Kältemittel kann bei Hautkontakt Erfrierungen verursachen.

Sicherheits- und Umweltschutzanweisungen

Für Produkte mit Wasserspender / Eismaschine

- Verwenden Sie nur Trinkwasser. Füllen Sie den Wassertank nicht mit Flüssigkeiten wie Fruchtsaft, Milch, kohlenensäurehaltigen Getränken oder alkoholischen Getränken, die nicht für die Verwendung im Wasserspender geeignet sind.
- Es besteht das Risiko für Gesundheit und Sicherheit!
- Lassen Sie Kinder nicht mit dem Wasserspender oder der Eismaschine (Icematic) spielen, um Unfälle oder Verletzungen zu vermeiden.
- Führen Sie Ihre Finger oder andere Gegenstände nicht in das Loch des Wasserspenders, den Wasserkanal oder den Behälter der Eismaschine ein. Es besteht die Gefahr von Verletzungen und Sachschäden!

Produkt zu reinigen oder abzutauen. Dampf kommt mit den stromführenden Teilen in Ihrem Kühlschrank in Kontakt und verursacht Kurzschluss oder Stromschlag!

- Stellen Sie sicher, dass kein Wasser in die elektronischen Schaltkreise oder Beleuchtungselemente des Produkts gelangt.
- Wischen Sie die Fremdkörper oder den Staub auf den Stiften des Steckers mit einem sauberen und trockenen Tuch ab. Verwenden Sie zum Reinigen des Steckers kein nasses oder feuchtes Tuch. Es besteht Brand- und Stromschlaggefahr!



1.8- HomeWhiz

- Wenn Sie Ihr Produkt über die HomeWhiz-App bedienen, müssen Sie die Sicherheitswarnungen beachten, auch wenn Sie nicht am Produkt sind. Sie müssen auch die Warnungen in der App befolgen.



1.7- Sicherheit bei der Wartung und Pflege

- Ziehen Sie nicht am Türgriff, wenn Sie das Produkt zu Reinigungszwecken bewegen müssen. Der Griff kann brechen und Verletzungen verursachen, wenn Sie übermäßige Kraft auf ihn ausüben.
- Sprühen oder gießen Sie zu Reinigungszwecken kein Wasser auf oder in das Produkt. Es besteht Brand- und Stromschlaggefahr!
- Verwenden Sie zum Reinigen des Produkts keine scharfen oder abrasiven Werkzeuge. Verwenden Sie keine Haushaltsreiniger, Reinigungsmittel, Gas, Benzin, Verdünner, Alkohol, Firnis usw.
- Verwenden Sie im Produkt nur Reinigungs- und Wartungsprodukte, die für Lebensmittel nicht schädlich sind.
- Verwenden Sie niemals Dampf oder dampfunterstützte Reinigungsmittel, um das



1.9- Beleuchtung

- Wenden Sie sich an den autorisierten Kundendienst, wenn die für die Beleuchtung verwendete LED / Lampe ausgetauscht werden muss.

2 Ihr Kühlschrank

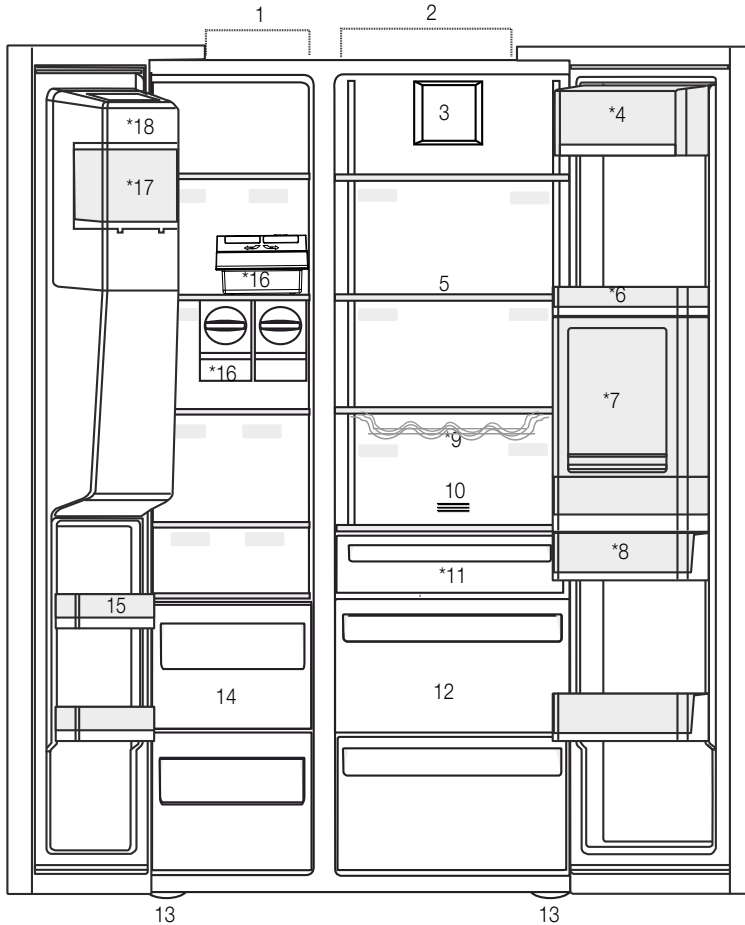

- | | |
|-------------------------|--|
| 1- Tiefkühlbereich | 10- Geruchfilter |
| 2- Kühlbereich | 11- Nullgrad-Fach |
| 3- Ventilator | 12- Gemüsefach |
| 4- Butter- und Käsefach | 13- Einstellbare Füße |
| 5- Glasregal | 14- Fach für eingefrorene Lebensmittel |
| 6- Kühlfach Türkästen | 15- Kühlfach Türkästen |
| 7- Minibar-Zubehör | 16- Eismatic |
| 8- Wassertank | 17- Eiseimer |
| 9- Flaschenablage | 18- Dekorativer Deckel der Eismaschine |
- *Optional



*Optional: In dieser Bedienungsanleitung sind die Formen schematisch und es ist möglich, dass diese mit Produkt nicht übereinstimmen. Falls bei Ihrem Gerät die aufgeführten Teile nicht vorhanden sind, sind diese für andere Modelle geltend.

2 Ihr Kühlschrank

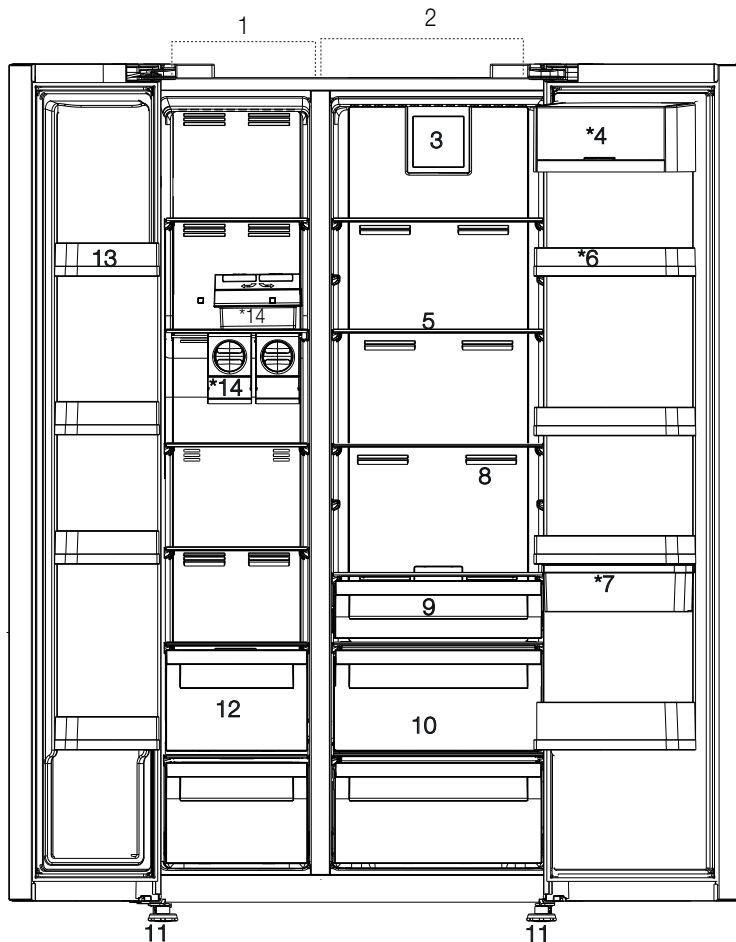

*Optional: In dieser Bedienungsanleitung sind die Formen schematisch und es ist möglich, dass diese mit Produkt nicht übereinstimmen. Falls bei Ihrem Gerät die aufgeführten Teile nicht vorhanden sind, sind diese für andere Modelle geltend.

3 Montage

3.1. Richtiger Standort für Installation

Kontaktieren Sie für die Installation des Gerätes den Kundendienst. Um das Gerät in einen betriebsfähigen Zustand zu bringen, nutzen Sie die Informationen der Bedienungsanleitung und achten Sie darauf, dass die elektrische Installation und Wasserinstallation korrekt ist. Falls nicht wenden Sie sich an einen kompetenten Elektriker und Installateur, die die notwendigen Einrichtungen durchführen.



HINWEIS: Der Hersteller haftet nicht für Schäden, die auf Handhabungen von nicht kompetenten Personen zurückzuführen sind.



HINWEIS: Während der Installation darf das Gerät nicht am Netz angeschlossen sein. Anderenfalls kann es zu schweren Verletzungen kommen oder eine Lebensgefahr darstellen.



HINWEIS: Falls die Türbreite nicht breit genug ist, um das Gerät durchzuführen, heben Sie die Tür des Geräts aus und versuchen Sie es seitlich durch zuschieben; falls dies auch nicht funktioniert, wenden Sie sich an den Kundendienst.

- Um Schwankungen zu vermeiden, stellen Sie es auf eine gerade Fläche.
- Stellen Sie das Gerät mindestens 30 cm entfernt von Wärmequellen, wie Heizkörper und Öfen und mindestens 5 cm von elektrischen Backöfen entfernt.
- Setzen Sie das Gerät keiner direkten Sonnenbestrahlung oder Feuchtigkeit aus.
- Ihr Produkt benötigt eine ausreichende Luftzirkulation, um effizient zu funktionieren. Wenn das Produkt in eine Nische gestellt wird, denken Sie daran, mindestens 5 cm Abstand zwischen dem Produkt und der Decke, der Rückwand und den Seitenwänden zu lassen.
- Wenn das Produkt in eine Nische gestellt wird, denken Sie daran, mindestens 5 cm Abstand zwischen dem Produkt und der Decke, der Rückwand und den Seitenwänden zu lassen. Prüfen Sie, ob die Rückwand-Abstandsschutzkomponente an ihrem Standort vorhanden ist (falls mit dem Produkt geliefert).

Wenn die Komponente nicht verfügbar ist oder verloren geht oder heruntergefallen ist, positionieren Sie das Produkt so, dass zwischen der Rückseite des Produkts und der Wand des Raums mindestens 5 cm Abstand verbleiben. Der Freiraum an der Rückseite ist wichtig für den effizienten Betrieb des Produkts.

- Stellen Sie das Geräte nicht an Orte, wo die Temperaturen bis auf 10°C sinken können.

3.2. Anbringen der Kunststoffkeile

Für die Einhaltung des Abstands für den Luftkreislauf müssen zwischen dem Gerät und der Wand die Kunststoffkeile angebracht werden.

1. Zum Anbringen der Keile lösen Sie die Schrauben auf dem Gerät und schrauben Sie diese dann wieder zusammen mit den Kunststoffkeilen fest.

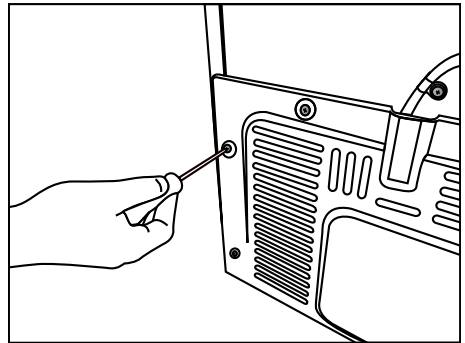

2. Bringen Sie 2 Kunststoffkeile wie in der Abbildung dargestellt, an j Lüftungsöffendeckel an.

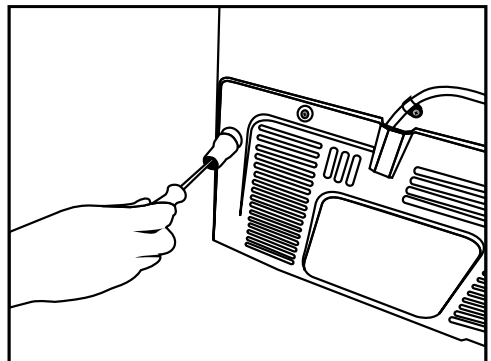

Montage

3.3. Einstellung der FüÙe

Falls Ihr Gerät an seinem Platz nicht ausbalanciert steht, können Sie die VorderfüÙe durch das Drehen nach rechts und links einstellen.

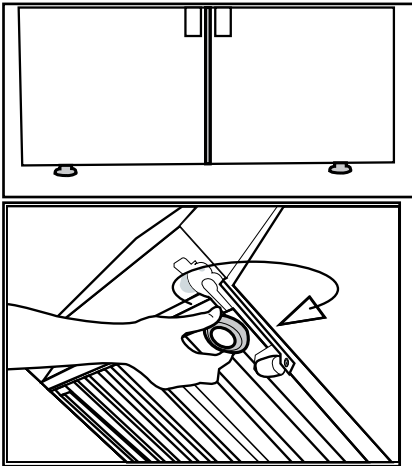

Zur vertikalen Einstellung der Türen
Lösen Sie die unteren Befestigungsschrauben
Drehen Sie die Einstellmutter (im Uhrzeigersinn/
gegen den Uhrzeigersinn) entsprechend der
Türposition

Ziehen Sie die Befestigungsmutter fest, wenn
die Tür in die endgültige Position gebracht
wurde

Zur horizontalen Einstellung der Türen
Lösen Sie die oberen Befestigungsschrauben
Drehen Sie die Einstellschraube (im
Uhrzeigersinn/gegen den Uhrzeigersinn) an der
Seite entsprechend der Türposition
Ziehen Sie die Befestigungsschraube oben
fest, wenn die Tür in die endgültige Position
gebracht wurde

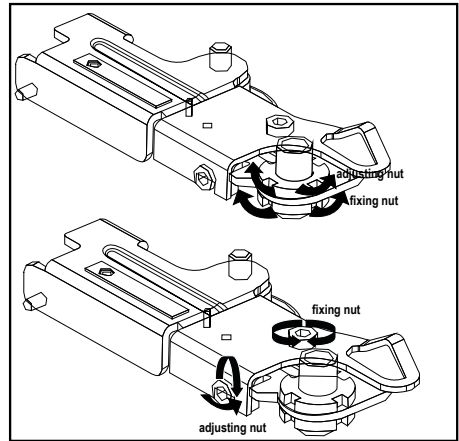

3.4. Elektrischer Anschluss



HINWEIS: Zum Anschluss dürfen keine Verlängerungskabel oder Mehrfachsteckdosen verwendet werden.



HINWEIS: Beschädigte elektrische Kabel sollten vom Kundendienst gewechselt werden.



Falls zwei Kühlgeräte nebeneinander aufgestellt werden, sollte zwischen ihnen ein Abstand von 4 cm eingehalten werden.

- Für Schäden, die auf einen Betrieb des Geräts ohne Erdung oder elektrischen Anschlusses gemäß der regionalen Richtlinie zurückgeführt werden können, übernimmt der Hersteller keine Verantwortung.
- Das Elektrokabel muss nach der Aufstellung leicht zugänglich sein.
- Zwischen dem Kühlschrank und der Wandsteckdose sollte keine Mehrfachsteckdose mit oder ohne Verlängerungskabel verwendet werden.

Montage

3.5. Wasseranschluss (Diese Eigenschaft ist optional)



HINWEIS: Während dem Anschluss sollte der Stecker des Geräts und falls vorhanden der von der Wasserpumpe ausgesteckt sein.

Die Anschlüsse an das Leitungswasser, der Filter und der Wassergallone sollte vom Kundendienst durchgeführt werden. Je nach Modell können Sie Ihr Gerät an die Gallone oder direkt an die Wasserversorgung anschließen. Zur Durchführung der Verbindung müssen Sie vorher den Wasserschlauch an das Gerät anschließen. Je nach Modell prüfen Sie bitte ob folgende Teile mit der Lieferung Ihres Produkts angekommen sind oder nicht:

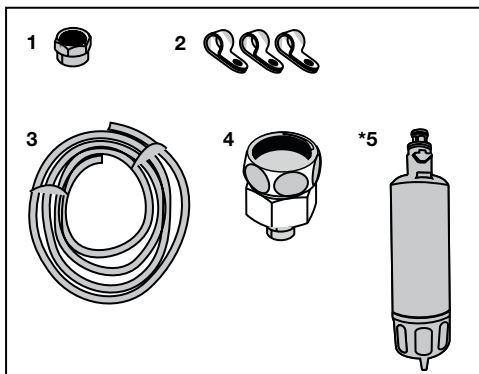

1. Anschlussmuffe (1 Stück): Wird zum Verbinden des Wasserschlauchs am Rückteil des Geräts verwendet.
2. Schlauchbefestigungsklammer (3 Stück): Wird verwendet um den Wasserschlauch an der Wand zu befestigen.
3. Wasserschlauch (1 Stück 5 Meter, Radius 1/4 Zoll): Wird für die Wasserverbindungen verwendet.
4. Wasserhahnadapter (1 Stück): Einen poröser Filter, der zum Anschluss für die Kaltwasserleitung verwendet wird.
5. Wasserfilter (1 Stück *Optional): Wird zum Anschluss des Leitungswassers an das Gerät verwendet. Falls ein Anschluss an die Gallone vorhanden ist, besteht keine Notwendigkeit für den Einsatz eines Wasserfilters.

Montage

3.6. Anschluss des Wasserschlauchs an das Gerät

Zum Verbinden des Geräts an den Wasserschlauch führen Sie bitte folgende Anweisungen durch.

1. Nehmen Sie die Anschlussmuffe am Adapter vom Schlauchende, dass an der Rückseite des Geräts angebracht ist, ab und schieben Sie die Anschlussmuffe auf den Wasserschlauch.

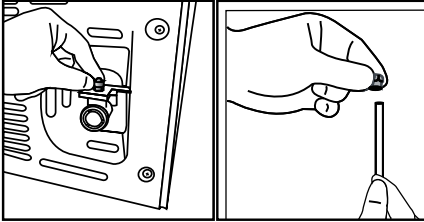

2. Befestigen Sie den Wasserschlauch durch das Drücken nach unten fest an den Adapter am Schlauchende.

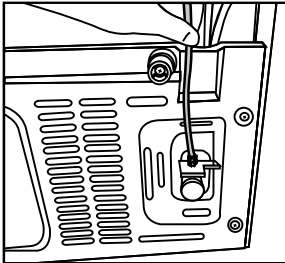

3. Befestigen Sie die Anschlussmuffe am Adapter mit dem Schlauchende. Sie können die Anschlussmuffe mithilfe eines Rohrschlüssels oder einer Zange montieren.

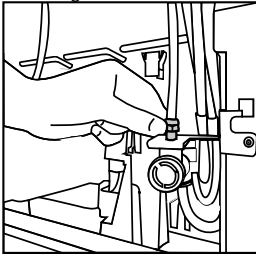

4. Falls das andere Ende des Schlauchs an das Leitungswasser angeschlossen werden soll (siehe Kapitel 3.7); falls es an eine Gallone angeschlossen werden soll muss es an die Wasserpumpe angeschlossen werden (siehe Kapitel 3.8).

3.7. Anschluss ans Leitungswasser (Diese Eigenschaft ist optional)

Falls Sie das Gerät, angeschlossen an die Kaltwasserleitung benutzen möchten, müssen Sie an Ihre Kaltwasserleitung im Haus, ein Verbindungsstück für ein 1/2" Ventil anbringen. Falls dieses Verbindungsstück nicht vorhanden ist oder Sie sich nicht sicher sind, sollten Sie sich an einen kompetenten Installateur wenden.

1. Trennen Sie die Anschlussmuffe (1) vom Wasserhahnadapter (2).

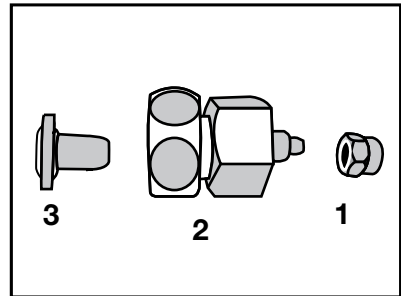

2. Schließen Sie den Wasserhahnadapter an das Ventil vom Leitungswasser.

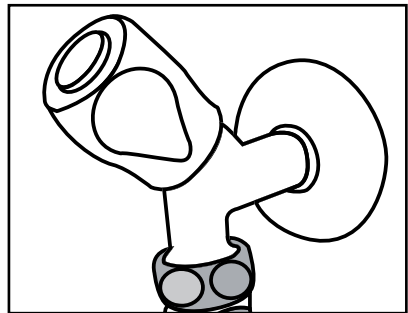

3. Stecken Sie die Anschlussmuffe auf den Wasserschlauch.

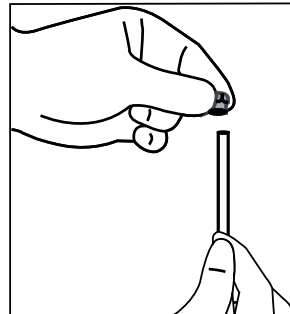

Montage

4. Befestigen Sie die Anschlussmuffe manuell/ oder mit einem Werkzeug.

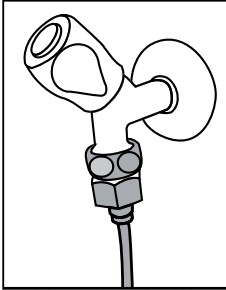

5. Um zu vermeiden, dass der Wasserschlauch beschädigt wird, sich verschiebt oder aus Versehen sich löst, befestigen Sie die Klammern an die geeigneten Plätze.

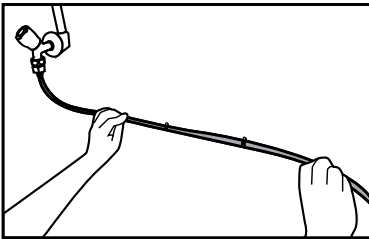

2. Schließen Sie das andere Ende des Wasserschlauchs an der Wasserpumpe an, indem Sie den Schlauch in den Schlauchanschluss der Pumpe schieben.

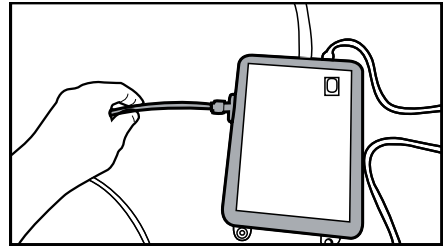

3. Befestigen sie den Schlauch der Pumpe indem Sie es in die Gallone stecken.

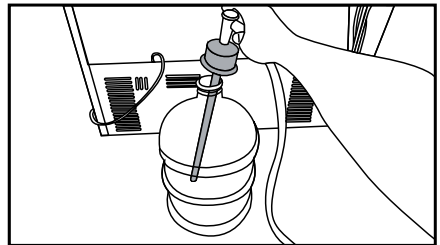

HINWEIS: Vergewissern Sie sich, dass nach dem Öffnen des Wasserhahns, an beiden Enden kein Wasserleck vorhanden ist. Im Falle von einer Leckage schließen Sie sofort das Ventil und ziehen Sie alle Verbindungsstellen mit dem Rohrschlüssel oder einer Zange fest.

3.8. Für Geräte mit dem Einsatz von Wassergallonen

(Diese Eigenschaft ist optional)

Um das Gerät an eine Gallone anzuschließen, benötigen Sie eine vom Kundendienst empfohlene Wasserpumpe.

1. Nach dem Anschließen des Schlauchendes, welches aus der Pumpe (siehe 3.6) kommt an das Gerät, folgen Sie den folgenden Anweisungen.

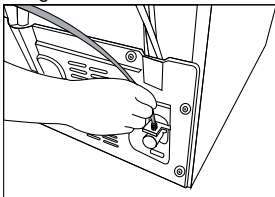

4. Nach Abschluss der Verbindung, stecken Sie den Stecker in die Steckdose und schalten Sie die Pumpe ein.



Nachdem Sie die Pumpe eingeschaltet haben, warten Sie für einen effizienten Betrieb 2-3 Minuten.



Beim Anschliessen des Wassers folgen Sie den Anleitungen in der Bedienungsanleitung.



Falls Sie das Gerät mit einer Gallone verwenden werden, benötigen Sie keinen Wasserfilter.

3.9 Wasserfilter

(Diese Eigenschaft ist optional)

Je nach Modell wird ein externer oder interner Filter vorhanden sein. Um den Wasserfilter anzubringen führen Sie folgende Anweisungen durch.

Montage

3.9.1. Die Montage des externen Filters an die Wand (diese Eigenschaft ist optional)



HINWEIS: Montieren Sie den Filter auf das Gerät.

Je nach Modell prüfen Sie bitte ob folgende Teile mit der Lieferung Ihres Produkts angekommen sind oder nicht:

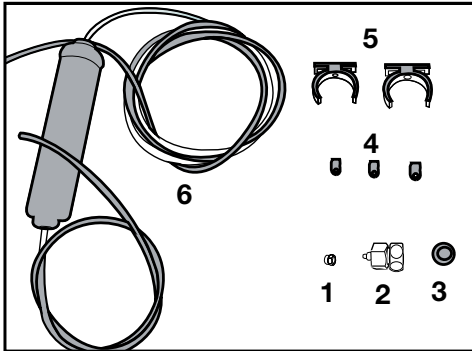

1. Anschlussmuffe (1 Stück): Wird zum Verbinden des Wasserschlauchs am Rückteil des Geräts verwendet.
2. Wasserhahnadapter (1 Stück): Wird für den Anschluss der Kaltwasserleitung verwendet.
3. Poröse Filter (1 Stück)
4. Schlauchbefestigungsklammer (3 Stück): Wird verwendet um den Wasserschlauch an der Wand zu befestigen.
5. Filterverbindungsapparat (2 Stück): Wird für die Wandmontage verwendet.
6. Wasserfilter (1 Stück): Um das Leitungswasser an das Gerät anzuschließen. Falls ein Anschluss an die Gallone vorhanden ist, ist kein Wasserfilter notwendig.

1. Schließen Sie den Wasserhahnadapter an das Ventil vom Leitungswasser.
2. Legen Sie einen Platz für das externe Filter fest. Filterverbindungsapparat (5) an die Wand montieren.

3. Bringen Sie den Verbindungsapparat, wie auf dem Etikett auf dem Filter angezeigt, senkrecht an. (6)

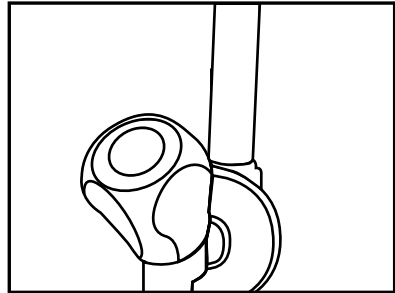

4. Schließen Sie den Wasserschlauch, der vom oberen Teil des Filters herausführt, an der Wasserverbindung des Geräts, an.

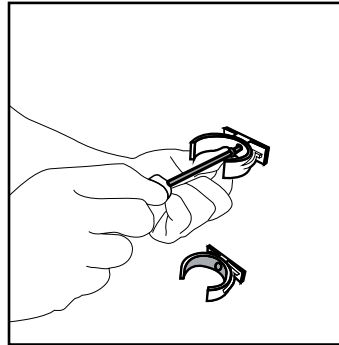

Nach Abschluss der Verbindung sollte die Ansicht wie in der folgenden Abbildung dargestellt sein.

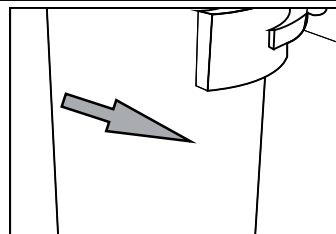
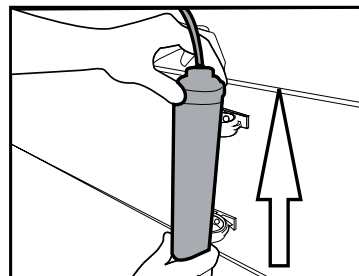

Montage

3.9.2. Interne Filter

Da der interne Filter, bei der Lieferung nicht im Gerät montiert sein wird, müssen für die Vorbereitung folgende Schritte durchgeführt werden.

1. Für die Installation des Filters "Ice Off" (Eis Aus) Anzeige aktiv sein. Der Wechsel der Anzeige zwischen EIN - AUS kann durch Drücken der Taste "Ice" (Eis) getätigt werden.

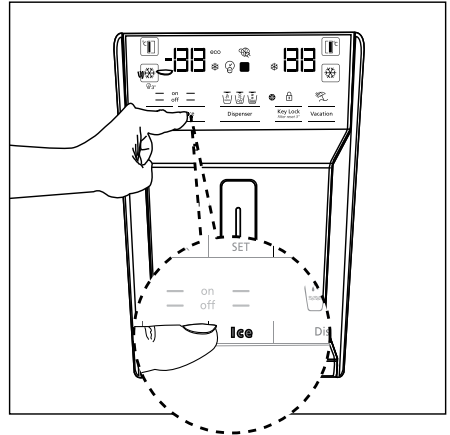
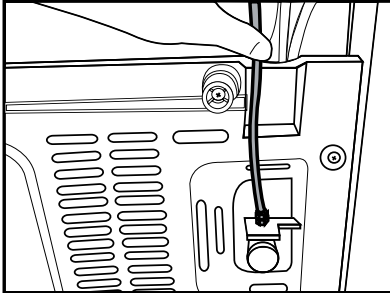

Wasserleitung:

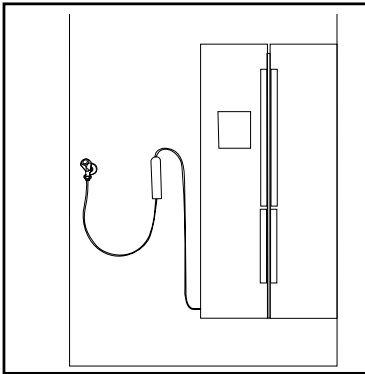

2. Um an den Wasserfilter zu gelangen, entfernen Sie das Gemüsefach (a).

Gallonen-Leitung:

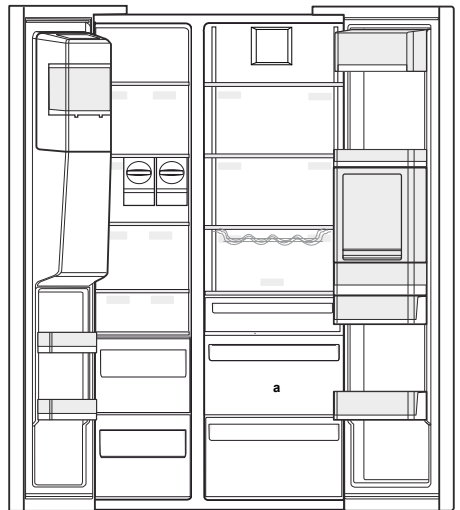
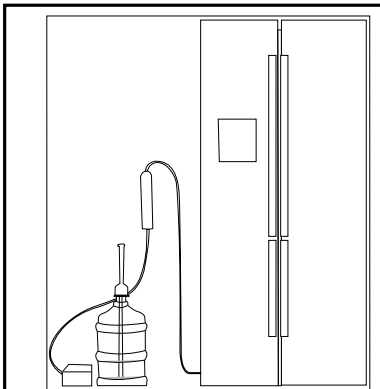

Verwenden Sie die ersten 10 Gläser Wasser nach Anbringung des Filters nicht.

Montage

3. Ziehen Sie den Bypass-Deckel des Wasserfilters an sich selbst.



Es ist normal, dass nachdem Entfernen des Deckels einige Wassertropfen vorhanden sind.

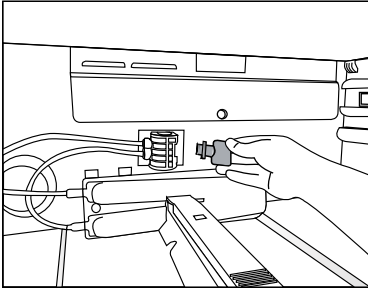

4. Verriegeln sie den Deckel des Wasserfilters indem Sie es in die Vorrichtung setzen und nach vorne schieben.

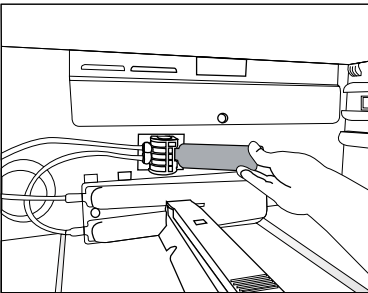

5. Drücken Sie nochmals die Taste "Ice" (Eis) auf dem Bildschirm und verlassen Sie den "Ice Off" (Eis Aus) Modus.



Der Wasserfilter reinigt manche Fremdpartikel im Wasser. Es reinigt nicht die Mikroorganismen.



Zur Aktivierung der Filterwechseldauer siehe Kapitel 5.2.

4 Vorbereitung

4.1. Energiesparmaßnahmen



Da es dem Gerät schaden könnte, ist es nicht geeignet, dass das Gerät an die Energiesparsysteme angeschlossen wird.

- Für ein freistehendes Gerät; „Dieses Kühlgerät darf nicht als Einbaugerät verwendet werden.
- Halten Sie die Türen nicht für längere Zeit offen.
- Stellen Sie keine warmen Speisen oder Getränke in den Kühlschrank.
- Ihren Kühlschrank nicht überfüllen, dies würde den Luftstrom behindern und die Kühlkapazität reduzieren.
- Der aufgeführte Energieverbrauch Ihres Kühlschranks, wurde ohne Schublade des Gefrierteils und mit den zwei unteren Schubladen sowie maximal gefüllt mit Lebensmittel ermittelt. Es bestehen keine Einschränkungen, das obere Glasfach je nach Form und Größe der gefrorenen Lebensmittel zu nutzen.
- Je nach Eigenschaften Ihres Geräts: Gefrorene Lebensmittel im Kühlschrank aufzutauen, führt zu Energieersparnissen und schützt die Qualität Ihrer Lebensmittel.
- Da bei geöffneten Türen heiße und feuchte Luft nicht direkt in Ihr Produkt eindringt, optimiert sich Ihr Produkt unter ausreichenden Bedingungen zum Schutz Ihrer Lebensmittel. Funktionen und Komponenten wie Kompressor, Gebläse, Heizgerät, Abtaufunktion, Beleuchtung, Anzeige usw. arbeiten entsprechend den Anforderungen, um unter diesen Bedingungen minimale Energie zu verbrauchen.
- Wenn mehrere Optionen vorhanden sind, müssen Glasregale so platziert werden, dass die Luftauslässe an der Rückwand nicht blockiert werden. Vorzugsweise verbleiben Luftauslässe unter dem Glasregal. Diese Kombination kann dazu beitragen, die Luftverteilung und die Energieeffizienz zu verbessern.
- Für einen energieeffizienten Betrieb und die qualitätsgerechte Lagerung des Gefriergut sind stets die mit dem Gefrierschrank gelieferten Körbe/Schübe zu verwenden.

- Ein direkter Kontakt des Gefrierguts mit dem Temperatursensor im Gefrierschrank kann zu einem erhöhten Energieverbrauch des Geräts führen. Daher muss solch ein Kontakt mit einem oder mehreren Sensoren vermieden werden.
- Vermeiden Sie Berührungen der Lebensmittel mit dem Temperaturfühler.

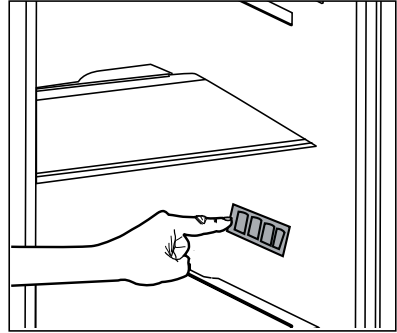

4.2. Erstanwendung

Vor der Benutzung Ihres Kühlschranks, lesen Sie die “Anweisungen zur Sicherheit und zum Umweltschutz” und die Anweisungen im Abschnitt “Installation”.

- Lassen Sie das Gerät für 6 Stunden ohne Lebensmittel laufen und öffnen Sie die Tür während dieser Dauer nicht, falls nicht unbedingt nötig.



Sobald der Kompressor sich einschaltet, werden Sie ein Geräusch hören. Verdichtete Flüssigkeiten und Gase im Kühlungssystem, geben auch Geräusche ab, wenn der Kompressor nicht in Betrieb ist, dies ist normal.



Die vorderen Kanten des Kühlschranks erwärmen sich, dies ist normal. Diese Bereiche wurden so konzipiert, dass sie sich erwärmen, um eine Kondensation zu vermeiden.



Bei einigen Modellen schaltet sich das Display 5 Minuten nach dem Schließen der Tür automatisch ab. Es schaltet sich wieder an, wenn die Tür geöffnet wurde oder indem man auf einen beliebigen Schalter drückt.

5 Nutzung des Geräts

5.1. Anzeigetafel

Die Anzeigetafel kann je nach Modell Ihres Geräts Unterschiede vorweisen.

Die visuellen und akustischen Funktionen Ihrer Anzeigetafel helfen Ihnen bei der Nutzung Ihres Kühlschranks.

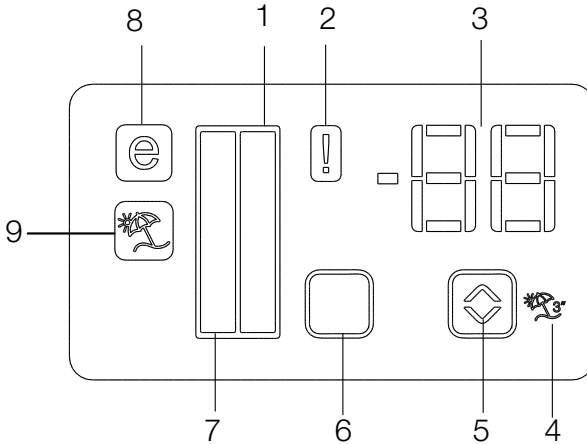

1. Anzeige Kühlbereich
2. Stromausfall/Hochtemperatur/Fehlerwarnung
3. Temperaturanzeige
4. Ferienfunktionstaste
5. Temperaturwahlstaste
6. Bereichsauswahl-Taste
7. Anzeige Tiefkühlbereich
8. Anzeige Eco-Modus
9. Ferienfunktionsanzeige

***optional**





***Optional:** Die in dieser Bedienungsanleitung aufgeführten Symbole sind als Beispiele aufgeführt, es ist möglich, dass diese nicht voll und ganz mit Ihrem Gerät übereinstimmen. Falls bei Ihrem Gerät die aufgeführten Teile nicht vorhanden sind, sind diese Symbole für andere Modelle geltend.

1. Anzeige Kühlbereich

Beim Einstellen der Kühlbereichstemperatur muss die LED für den Kühlbereich leuchten.

2. Stromausfall/Hochtemperatur/ Fehlerwarnung

Diese Anzeige () leuchtet im Falle eines Stromausfalls, einer Hochtemperaturstörung und bei Fehlerwarnungen. Bei einem längerem Stromausfall blinkt auf der Digitalanzeige die höchste Temperatur, die im Gefrierfach erreicht wird. Löschen Sie die Warnung  indem

Sie im Gefrierfach eine beliebige Taste oder die Taste „Alarm aus“ drücken, nachdem Sie die Lebensmittel im Gefrierfach überprüft haben. Diese Anzeige wird aktiviert, wenn Ihr Kühlschrank nicht ausreichend kühlt oder wenn ein Sensor ausfällt. Wenn diese Anzeige aktiviert ist, wird auf der Temperaturanzeige des Gefrierfachs „E“ und auf der Temperaturanzeige des Kühlfachs Zahlen wie „1,2,3...“ angezeigt. Diese Zahlen auf der Anzeige geben dem Servicepersonal Auskunft über den Fehler.

3. Temperaturanzeige

Zeigt die Temperaturen des Gefrier- und Kühlfachs an.

4. Ferienfunktionstaste

Um diese Funktion zu aktivieren, drücken Sie die Ferientaste 3 Sekunden lang. Wenn die Ferienfunktion aktiviert ist, zeigt die Temperaturanzeige des Kühlfachs "- -" an und es finden im Kühlfach keine aktiven Kühlungsprozesse statt. Bei dieser Funktion ist es nicht geeignet, dass Sie Lebensmittel im Kühlfach lagern. Der Gefrierbereich arbeitet ganz normal weiter.

Um diese Funktion auszuschalten, drücken Sie nochmals auf die Ferien-Taste () .

5. Temperaturwahltaste

Ändert die Temperatur zwischen -24°C -18°C und 8°...1°C.

6. Bereichsauswahl-Taste

Um zwischen dem Kühl- und dem Gefrierbereich zu wechseln, drücken Sie auf die Bereichsauswahl-Taste des Kühlschranks.

7. Anzeige Tiefkühlbereich

Beim Einstellen der Tiefkühlbereichstemperatur muss die LED für den Tiefkühlbereich leuchten.

8. Anzeige Eco-Modus

Zeigt an, dass der Kühlschrank im Energiespar-Modus betrieben wird. Diese Anzeige wird aktiv, wenn der Gefrierbereich auf die Temperatur -18°C eingestellt ist.

9. Ferienfunktionsanzeige

Zeigt an, dass die Ferienfunktion aktiv ist.

Nutzung des Geräts

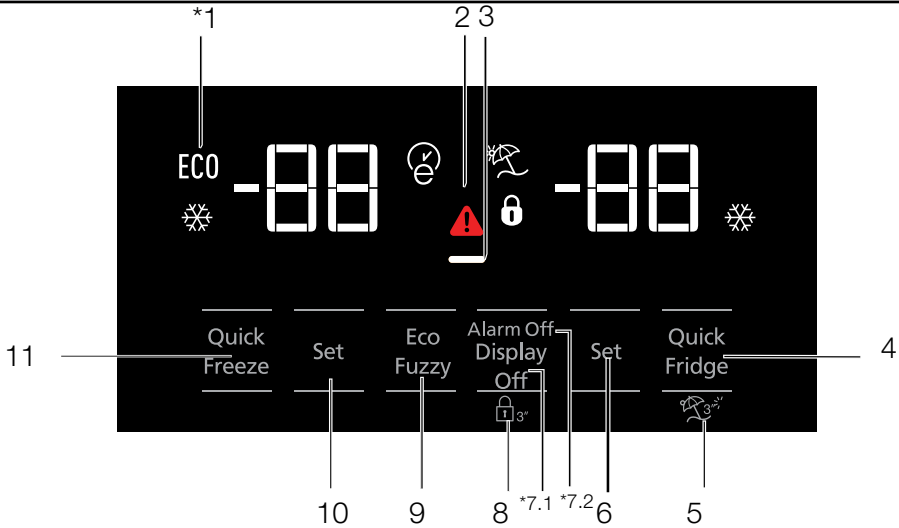

1. Ökonomischer Einsatz
2. Stromausfall / Temperaturalarm / Fehleralarm
3. Energiesparfunktion (Display aus)
4. Schnellkühlen
5. Ferienfunktion
6. Kühlbereichtemperatureinstellung
7. Energiesparen (Display aus) / Alarm-aus-Warnung
8. Bedienfeldsperrung
9. Öko-Fuzzy
10. Tiefkühlbereichtemperatureinstellung
11. Schnellgefrieren



***Optional:** Die in dieser Bedienungsanleitung aufgeführten Symbole sind als Beispiele aufgeführt, es ist möglich, dass diese nicht voll und ganz mit Ihrem Gerät übereinstimmen. Falls bei Ihrem Gerät die aufgeführten Teile nicht vorhanden sind, sind diese für andere Modelle geltend.

Nutzung des Geräts

1. Ökonomischer Einsatz

Dieses Zeichen leuchtet auf, wenn die Temperatur des Tiefkühlbereichs auf -18 °C eingestellt ist; dies ist die ökonomischste Einstellung. (ECO) Die Öko-Anzeige erlischt, wenn Schnellkühlen oder Schnellgefrieren ausgewählt werden.

2. Stromausfall/Hochtemperatur/ Fehlerwarnung

Diese Anzeige () leuchtet im Falle eines Stromausfalls, einer Hochtemperaturstörung und bei Fehlerwarnungen. Bei einem längerem Stromausfall blinkt auf der Digitalanzeige die höchste Temperatur, die im Gefrierfach erreicht wird. Löschen Sie die Warnung () indem Sie im Gefrierfach eine beliebige Taste oder die Taste „Alarm aus“ drücken, nachdem Sie die Lebensmittel im Gefrierfach überprüft haben. Diese Anzeige wird aktiviert, wenn Ihr Kühlschrank nicht ausreichend kühlt oder wenn ein Sensor ausfällt. Wenn diese Anzeige aktiviert ist, wird auf der Temperaturanzeige des Gefrierfachs „E“ und auf der Temperaturanzeige des Kühlfachs Zahlen wie „1,2,3...“ angezeigt. Diese Zahlen auf der Anzeige geben dem Servicepersonal Auskunft über den Fehler.

3. Energiesparfunktion (Display aus)

Falls die Gerätetüren lange Zeit geschlossen bleiben, wird die Energiesparfunktion automatisch aktiviert und das Energiesparsymbol leuchtet. Bei aktiver Energiesparfunktion erlöschen sämtliche Display-Symbole mit Ausnahme des Energiesparsymbols. Die Energiesparfunktion wird aufgehoben, sobald Tasten betätigt werden oder die Tür geöffnet wird. Das Display zeigt wieder die normalen Symbole.

Die Energiesparfunktion wird während der Lieferung ab Werk aktiviert und kann nicht aufgehoben werden.

4. Schnellkühlen

Wenn die Schnellkühlfunktion eingeschaltet ist, leuchtet die Schnellkühlanzeige () auf und die Temperaturanzeige des Kühlbereichs zeigt den Wert 1. Drücken Sie zum Abbrechen

dieser Funktion erneut die Schnellkühltaste. Die Schnellkühlanzeige erlischt, die normalen Einstellungen werden wiederhergestellt. Die Schnellkühlfunktion wird nach 1 Stunde automatisch abgebrochen, sofern sie nicht zuvor bereits manuell abgebrochen wurde. Zum Kühlen großer Mengen frischer Lebensmittel drücken Sie die Schnellkühltaste, bevor Sie Lebensmittel in den Kühlbereich geben.

5. Ferienfunktion

Drücken Sie zum Aktivieren der Ferienfunktion / Ferienfunktionsanzeige 3 Sekunden die Schnellkühlen-Taste; dadurch wird die Ferienfunktion / Ferienfunktionsanzeige () aktiviert. Wenn die Ferienfunktion / Ferienfunktionsanzeige aktiv ist, zeigt die Temperaturanzeige des Kühlbereichs „-“ und der Kühlbereich wird nicht gekühlt. Diese Funktion ist nicht geeignet, um Lebensmittel im Kühlbereich aufzubewahren. Andere Bereiche werden entsprechend der für den jeweiligen Bereich eingestellten Temperatur weiterhin gekühlt. Zum Abbrechen dieser Funktion drücken Sie die Urlaubstaste noch einmal.

6. Kühlbereichtemperatureinstellung

Nach Betätigung der Taste kann die Kühlbereichtemperatur entsprechend auf 8, 7, 6, 5, 4, 3, 2 oder 1 eingestellt werden. ()

7.1 Energiesparen (Display aus)

Bei Betätigung dieser Taste () leuchtet das Energiesparsymbol () auf und die Energiesparfunktion wird aktiviert. Mit Aktivierung der Energiesparfunktion werden alle anderen Symbole am Display abgeschaltet. Wird bei aktiver Energiesparfunktion eine Taste gedrückt oder die Tür geöffnet, schaltet sich die Energiesparfunktion aus und alle Displaysignale kehren in den Normalzustand zurück. Durch erneute Betätigung dieser Taste () werden das Energiesparsymbol und die Energiesparfunktion deaktiviert.

7.2 Alarm aus-Warnung

Löschen Sie die Warnung () indem Sie eine beliebige Taste auf der Anzeige oder die

Nutzung des Geräts

Taste „Alarmaus“ drücken (←), nachdem Sie die Lebensmittel im Gefrierfach bei Stromausfall/Hochtemperaturalarm überprüft haben.

8. Bedienfeldsperre

Halten Sie die Anzeige-Aus-Taste 3 Sekunden lang gedrückt. Das Bedienfeldsperre-Symbol leuchtet auf und die Bedienfeldsperre wird aktiviert; die Tasten können bei einer aktivierten Bedienfeldsperre nicht betätigt werden. Halten Sie gleichzeitig die Anzeige-Aus-Taste erneut 3 Sekunden lang gedrückt. Das Bedienfeldsperre-Symbol erlischt, die Bedienfeldsperre wird abgeschaltet. Drücken Sie die Anzeige-Aus-Taste, um Änderungen an der Temperatureinstellung des Kühlschranks zu verhindern.

9. Öko-Fuzzy

Zum Aktivieren der Öko-Fuzzy-Funktion halten Sie die Öko-Fuzzy-Taste 1 Sekunde lang gedrückt. Wenn diese Funktion aktiv ist, wechselt der Tiefkühlbereich nach mindestens 6 Stunden in den Ökomodus, die Öko-Anzeige leuchtet auf. Zum Deaktivieren der Öko-Fuzzy-Funktion (Ⓢ) halten Sie die Öko-Fuzzy-Taste erneut 3 Sekunden lang gedrückt.

Wenn die Öko-Fuzzy-Funktion aktiv ist, leuchtet die Anzeige nach 6 Stunden auf.

10. Tiefkühlbereichtemperatureinstellung

Die Temperatur im Tiefkühlbereich ist einstellbar. Mit der Taste kann die Temperatur des Tiefkühlbereichs auf -18, -19, -20, -21, -22, -23 oder -24 eingestellt werden.

11. Schnellgefrieren

Drücken Sie für das Schnellgefrieren die Taste ; dadurch wird der Schnellgefrieren-Indikator (❄️) aktiviert.

Wenn die Schnellgefrierenfunktion eingeschaltet ist, leuchtet die Schnellgefrieranzeige auf und die Temperaturanzeige des Gefrierfachs zeigt den Wert -27. Drücken Sie die Schnellgefrieren-Taste (❄️) erneut, um diese Funktion abzubrechen. Der Schnellgefrieren-Indikator schaltet sich aus und kehrt zur normalen Einstellung zurück.

Die Schnellgefrierfunktion schaltet sich automatisch nach 24 Stunden allein aus, sofern der Nutzer sie nicht bereits vorher deaktiviert hat. Um eine große Menge frischer Lebensmittel einzufrieren, drücken Sie 12 Stunden vor dem Einlegen der Lebensmittel in das Gefrierfach die Schnellgefrieretaste.

Nutzung des Geräts

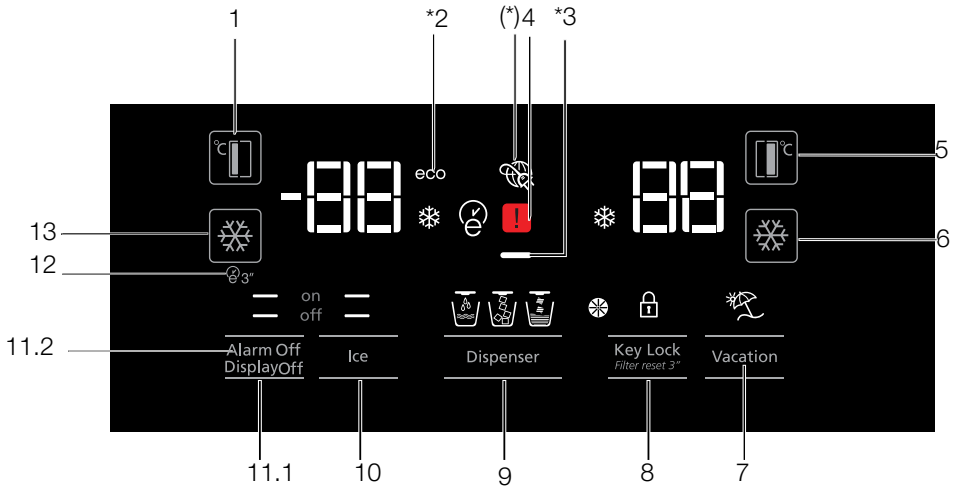

1. Tiefkühlbereichtemperatureinstellung
2. Ökomodus
3. Energiesparfunktion (Display aus)
4. Stromausfall / Temperaturalarm / Fehleralarm
5. Kühlbereichtemperatureinstellung
6. Schnellkühlen
7. Ferienfunktion
8. Bedienfeldsperrung / Filterwechselalarm abbrennen
9. Wasser- / Zerstoßenes-Eis- / Eiswürfel-Auswahl
10. Ein/Aus-Anzeige des Eiswürfelbereiters
11. Anzeige ein/aus Alarm-aus-Warnung
12. Auto-Öko
13. Schnellgefrieren



***Optional:** Die in dieser Bedienungsanleitung aufgeführten Symbole sind als Beispiele aufgeführt, es ist möglich, dass diese nicht voll und ganz mit Ihrem Gerät übereinstimmen. Falls bei Ihrem Gerät die aufgeführten Teile nicht vorhanden sind, sind diese für andere Modelle geltend.

Nutzung des Geräts

1. Tiefkühlbereichseinstellung

Mit der Taste () kann die Temperatur des Tiefkühlbereichs auf -18, -19, -20, -21, -22, -23 oder -24 eingestellt werden.

2. Ökomodus

Zeigt an, dass der Kühlschrank im Energiesparmodus läuft. Diese Anzeige leuchtet auf, wenn die Temperatur des Tiefkühlbereichs auf -18 °C eingestellt ist oder das Gerät mit der Öko-Extra-Funktion besonders energiesparend arbeitet. (ECO)

3. Energiesparfunktion (Display aus)

Falls die Gerätetüren lange Zeit geschlossen bleiben, wird die Energiesparfunktion automatisch aktiviert und das Energiesparsymbol leuchtet.

Bei aktiver Energiesparfunktion erlöschen sämtliche Display-Symbole mit Ausnahme des Energiesparsymbols. Die Energiesparfunktion wird aufgehoben, sobald Tasten betätigt werden oder die Tür geöffnet wird. Das Display zeigt wieder die normalen Symbole.

Die Energiesparfunktion wird während der Lieferung ab Werk aktiviert und kann nicht aufgehoben werden.

4. Stromausfall/Hochtemperatur/Fehlerwarnung

Diese Anzeige () leuchtet im Falle eines Stromausfalls, einer Hochtemperaturstörung und bei Fehlerwarnungen. Bei einem längerem Stromausfall blinkt auf der Digitalanzeige die höchste Temperatur, die im Gefrierfach erreicht wird. Löschen Sie die Warnung () indem Sie im Gefrierfach eine beliebige Taste oder die Taste „Alarm aus“ drücken, nachdem Sie die Lebensmittel im Gefrierfach überprüft haben. Diese Anzeige wird aktiviert, wenn Ihr Kühlschrank nicht ausreichend kühlt oder wenn ein Sensor ausfällt. Wenn diese Anzeige aktiviert ist, wird auf der Temperaturanzeige des Gefrierfachs „E“ und auf der Temperaturanzeige des Kühlfachs Zahlen wie „1,2,3...“ angezeigt. Diese Zahlen auf der Anzeige geben dem Servicepersonal Auskunft über den Fehler.

5. Kühlbereichseinstellung

Nach Betätigung der Taste () kann die Kühlbereichstemperatur entsprechend auf 8, 7, 6, 5, 4, 3, 2 etc. eingestellt werden.

6. Schnellkühlen

Drücken Sie die Taste zum Schnellkühlen; dadurch wird die Schnellkühlanzeige () aktiviert.

Zum Deaktivieren dieser Funktion drücken Sie die Taste noch einmal.



Verwenden Sie diese Funktion, wenn Sie frische Lebensmittel in den Kühlbereich geben oder Lebensmittel schnell herunterkühlen möchten. Wenn diese Funktion aktiv ist, arbeitet Ihr Kühlschrank 1 Stunde lang intensiver.

7. Ferienfunktion

Wenn die Ferienfunktion () aktiv ist, zeigt die Temperaturanzeige des Kühlbereichs „- -“ und der Kühlbereich wird nicht gekühlt. Diese Funktion ist nicht geeignet, um Lebensmittel im Kühlbereich aufzubewahren. Andere Bereiche werden entsprechend der für den jeweiligen Bereich eingestellten Temperatur weiterhin gekühlt.



Zum Abbrechen dieser Funktion drücken Sie die Ferienfunktionstaste noch einmal. ()

8. Bedienfeldsperre / Bedienfeldsperre / Filterwechselalarm abbrechen

Drücken Sie zum Aktivieren der Bedienfeldsperre die Bedienfeldsperrtaste (). Mit dieser Funktion können Sie verhindern, dass die Temperatureinstellungen des Kühlschranks geändert werden. Der Filter des Kühlschranks muss alle sechs Monate ausgetauscht werden. Wenn Sie die Anweisungen in Abschnitt 5.2 befolgen, berechnet der Kühlschrank die verbleibende Dauer automatisch und bei Ablauf leuchtet die Filterwechselanzeige () auf.

Halten Sie die Taste () zum Abschalten der Filterwarnleuchte 3 Sekunden gedrückt.

9. Wasser- / Zerstoßenes-Eis- / Eiskwürfel-Auswahl

Navigieren Sie mit dieser Taste zu Wasser () , Eiskwürfeln () oder zerstoßenem Eis () . Die aktive Anzeige bleibt erleuchtet.

Nutzung des Geräts



10. Ein/Aus-Anzeige des Eiswürfelbereiters

Diese Schaltfläche ist standardmäßig aus „Aus“ eingestellt. Zeigt an, ob der Eiswürfelbereiter betriebsbereit ist. Wenn  leuchtet, bedeutet dies, dass der Eiswürfelbereiter nicht eingeschaltet ist. Drücken Sie und halten Sie die Ein/Aus-Taste des Eiswürfelbereiters eingedrückt 3 Sekunden, um den Eiswürfelbereiter wieder einzuschalten.



** Stellen Sie sicher, dass diese Taste aktiviert ist, um Eis herzustellen.

** Der Wasserfluss aus dem Wasserbehälter sollte gestoppt werden, wenn diese Funktion ausgewählt ist. Sie können jedoch das zuvor hergestellte Eis aus dem Eiswürfelbereiter entnehmen.

11.1 Anzeige ein/aus

Drücken Sie die Taste ( off) zum Abbrechen (XX) oder Aktivieren ( on) der Anzeige.

11.2 Löschen Sie die Warnung



Löschen Sie die Warnung , indem Sie eine beliebige Taste auf der Anzeige oder die Taste „Alarm aus“ drücken () , nachdem Sie die Lebensmittel im Gefrierfach bei Stromausfall/ Hochtemperaturalarm überprüft haben.

12. Auto-Öko

Drücken Sie die Auto-Öko-Taste () zum Aktivieren dieser Funktion 3 Sekunden lang. Falls die Tür lange Zeit geschlossen bleibt, während diese Funktion aktiviert ist, wechselt der Kühlbereich in den Ökomodus. Zum Abschalten dieser Funktion drücken Sie die Taste noch einmal.

Wenn die Auto-Öko-Funktion aktiv ist, leuchtet die Anzeige nach 6 Stunden auf. ()

13. Schnellgefrieren

Drücken Sie SIFür das Schnellgefrieren drücken Sie die Taste ; dadurch wird der Schnellgefrieren-Indikator () aktiviert. Wenn die Schnellgefrieren funktion eingeschaltet ist, leuchtet die Schnellgefrieranzeige auf und die Temperaturanzeige des Gefrierfachs zeigt den Wert -27. Drücken Sie die Der Schnellgefrieren-Taste () erneut, um diese Funktion abzubrechen. Der Schnellgefrieren Indikator schaltet sich aus und kehrt zur

normalen Einstellen zurück.

Die Schnellgefrierfunktion schaltet sich automatisch nach 24 Stunden allein aus, sofern der Nutzer sie nicht bereits vorher deaktiviert hat. Um eine große Menge frischer Lebensmittel einzufrieren, drücken Sie 12 Stunden vor dem Einlegen der Lebensmittel in das Gefrierfach die Schnellgefrieretaste.

5.2. Gemüsefach mit Feuchtigkeitsregelung (ImmerFrisch)

* optional

Im Gemüsefach mit Feuchtigkeitsregelung bleiben Gemüse und Früchte länger frisch.

Legen Sie Blattgemüse wie Salat, Spinat und anderes Gemüse, das schnell Feuchtigkeit verliert, möglichst waagrecht in das Fach. Stellen Sie solches Gemüse nicht auf seine Wurzeln.

Geben Sie Gemüse niemals verpackt in das Gemüsefach. Falls Gemüse in seiner Verpackung verbleibt, verdirbt es in kürzester Zeit. Wenn Sie eine hohe Feuchtigkeit einstellen, trocknet Ihr Gemüse nicht aus und lässt sich auch unverpackt längere Zeit ohne nennenswerten Qualitätsverlust lagern. Falls Gemüse aus hygienischen Gründen nicht mit anderen Lebensmittel in Kontakt geraten soll, nutzen Sie perforiertes Papier, Schaumstoff oder ähnliche Verpackungsmaterialien statt Tüten oder Beuteln.

Beim Platzieren von Gemüse im Gemüsefach sollten Sie das unterschiedliche Gewicht der einzelnen Gemüsesorten beachten. Schweres, hartes Gemüse sollte auf dem Boden des Gemüsefaches liegen, leichtes und weiches Gemüse darüber.

Geben Sie Erbsen, Aprikosen, Pfirsiche und besonders Äpfel nicht gemeinsam mit anderen Obst- oder Gemüsesorten in dasselbe Gemüsefach, da diese Früchte und Gemüse Ethylengas abgeben. Ethylengas führt dazu, dass andere Früchte schneller reifen und daher auch schneller verderben.

Nutzung des Geräts

5.3. Aktivierung des Warnsignals zum Auswechseln des Wasserfilters

(Bei Produkten, die an das Trinkwassernetz angeschlossen und mit einem Filter ausgerüstet sind)

Das Warnsignal zum Auswechseln des Wasserfilters wird wie folgt aktiviert:

Die automatische Berechnung des Filterwechsels ist bei der Auslieferung des Gerätes nicht eingeschaltet.

Diese muss bei Geräten mit Filter zunächst eingeschaltet werden.

Die S4-Displayplatine, die wir im Kühlschrank verwenden, hat ein Neun-Schlüssel-System.

Stellen Sie die Werte wie abgebildet ein.

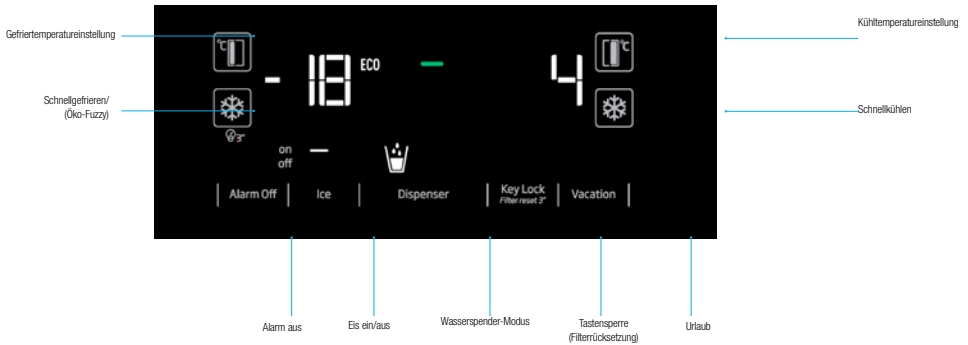

*** (3 Sekunden drücken)**

Drücken Sie nach Anschluss an die Stromversorgung zum Aufrufen des Kennworteingabebildschirm 3 Sekunden lang die Tasten „Alarm aus“ und „Urlaub“.

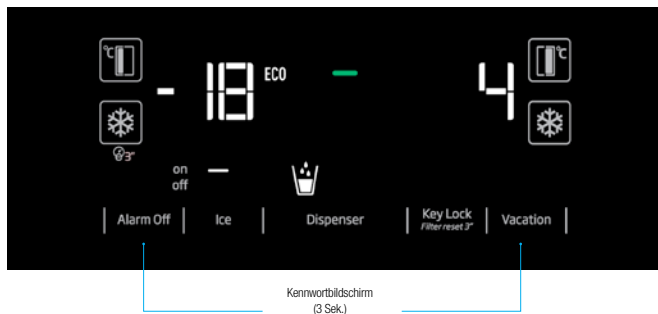

Nutzung des Geräts

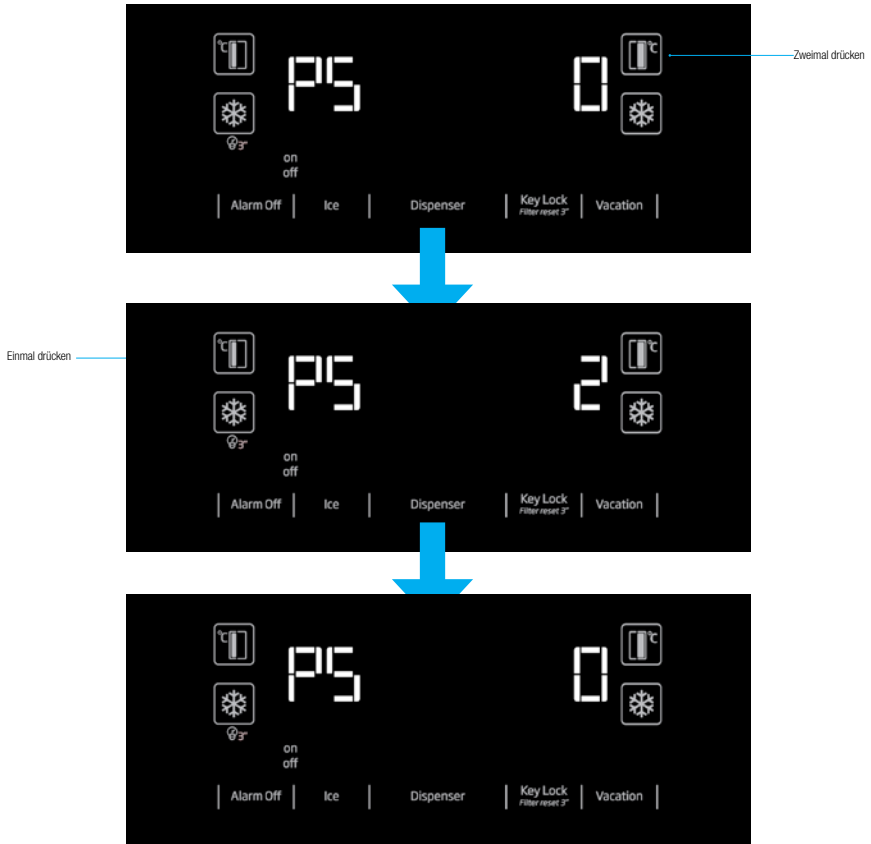

„Trennen Sie den Kühlschrank bei Anzeige des Bildschirms PS0 vom Stromnetz und schließen Sie ihn wieder an. Dadurch wird der Filterzähler aktiviert. Nach 130 Tagen wird die Filterwarnung-LED am Display aktiv. Halten Sie nach Erneuerung des Filters die Tastensperre-Taste 3 Sekunden gedrückt, damit der Filterzähler einen neuen 130 Tage-Zyklus beginnt.“

Wiederholen Sie die obigen Schritte zum Abbrechen dieser Funktion.“

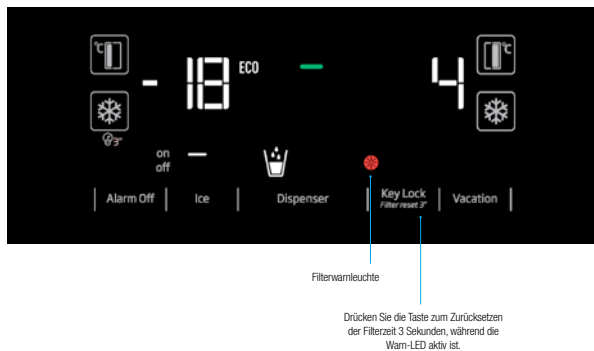

Nutzung des Geräts

5.4. Anwendung des Wasserspenders (verfügbar bei einigen Modellen)



Es ist normal, dass die ersten Gläser Wasser lauwarm sind.



Sollte der Wasserspender für eine längere Zeit nicht genutzt worden sein, schütten Sie die ersten Gläser weg, um sauberes Wasser zu erhalten.

Bei der ersten Anwendung, muss ca. 12 Stunden gewartet werden damit das Wasser gekühlt ist. Um Wasser durch Nutzung des Bildschirms zu entnehmen, wählen Sie vorher die Option Wasser, hiernach können Sie den Auslöser ziehen um Wasser zu entnehmen. Entfernen Sie das Glas kurz nach dem Sie den Auslöser gedrückt haben.

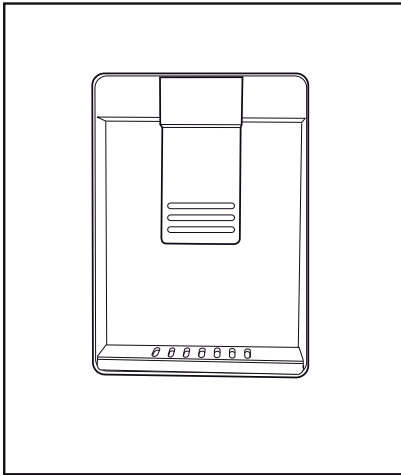

5.5. Auffüllen des Wassertanks für den Wasserspender

Öffnen Sie den Deckel des Wassertanks wie in der Abbildung dargestellt wird. Füllen Sie es mit reines und sauberes Trinkwasser. Schließen Sie den Deckel.

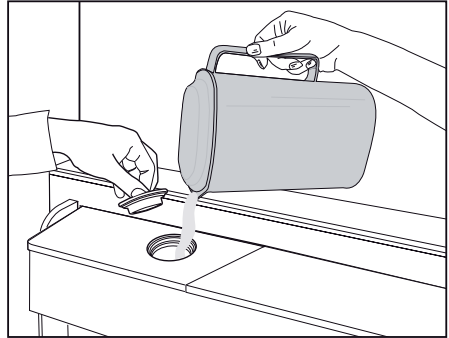

Nutzung des Geräts

5.6. Reinigung des Wassertanks

Entnehmen Sie den Wasserspeicher aus dem Regal der Tür.

Entnehmen Sie das Regal aus der Tür mit beiden Händen.

Halten Sie den Wasserspeicher an beiden Seiten und entnehmen Sie es mit einem 45-gradigen Winkel.

Entnehmen Sie den Deckel des Wassertanks und reinigen Sie es.



Füllen Sie den Wassertank nicht mit anderen Getränken wie Obstsäfte, kohlensäurehaltige und alkoholischen Getränke, diese sind für die Nutzung mit dem Wasserspender nicht geeignet. Diese Flüssigkeiten könnten zu einer unreparierbaren Störung des Wasserspenders führen. Die Garantie deckt derartige Störungen nicht. Chemische Stoffe und Zusatzstoffe, die sich in derartigen Getränken / Flüssigkeiten befinden können dem Material des Wassertanks Schaden zufügen.



Die Komponenten des Wassertanks und Wasserspenders dürfen nicht in der Spülmaschine gewaschen werden.

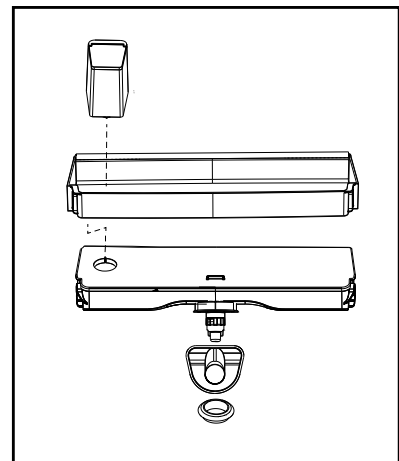
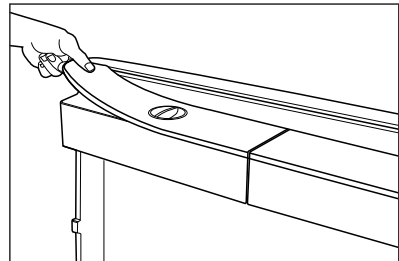
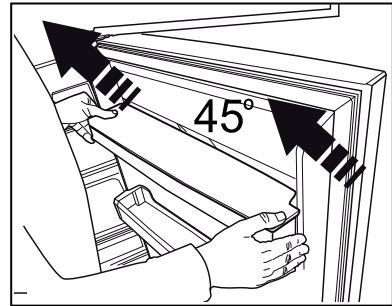
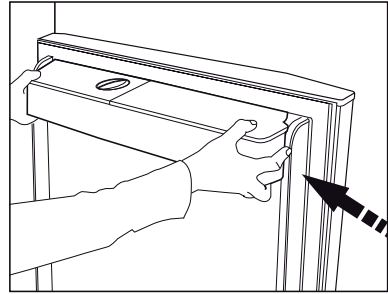

Nutzung des Geräts

5.7. Eis / Wasserentnahme

(diese Eigenschaft ist optional)

Zur Entnahme von Wasser (☺) / Eiswürfel (☺) / zerkleinertes Eis (☺) wählen Sie auf Ihrem Bildschirm die entsprechende Option. Die Entnahme von Wasser/Eis erfolgt durch das Drücken des Hebel über dem Wasserspender. Beim Wechsel zwischen den Optionen Eiswürfel (☺) / zerkleinertes Eis (☺) können bei den ersten Ausgaben Reste von der vorherigen Auswahl sein.

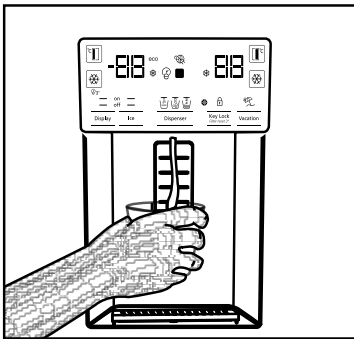

- Für die erste Entnahme von Eis / beim Wasserspender muss ca. 12 Stunden gewartet werden. Wenn nicht ausreichend Eis im Eisfach vorhanden ist, kann vom Spender kein Eis entnommen werden.
- Am Ende des Erstbetriebs sollten keine 30 Eiswürfel (3-4 Liter) verbraucht werden.
- Sollte ein Stromausfall oder eine vorübergehende Störung zustande kommen, während das Gerät in Betrieb ist, kann es vorkommen, dass etwas Eis zerschmilzt und nochmal gefriert. In diesem Fall kann das Eis verkleben. Wenn der Stromausfall oder die Störung länger andauert, kann das Eis schmelzen und zu Wasserlecks führen. Wenn ein derartiges Problem auftaucht schütten Sie das übrige Eis im Eisbehälter aus und reinigen Sie es.

- Es kann sein, dass das Gerät beim Erstbetrieb kein Wasser annimmt. Der Grund hierfür ist die Luft, die sich im System befindet. Die Luft aus dem System muss abgeführt werden. Hierfür drücken Sie den Spenderhebel für 1-2 Minuten bis Wasser aus dem Spender kommt. Am Anfang kann das Wasser ungleichmäßig fließen. Nachdem die Luft vom Gerät herausgelassen wurde, wird sich dies normalisieren.
- Bei erstmaliger Anwendung des Filters kann das Wasser getrübt sein, die ersten 10 Gläser sollten nicht getrunken werden.
- Bei der ersten Installation des Geräts, muss ca. 12 Stunden gewartet werden damit das Wasser gekühlt ist.
- Das Wassersystem des Geräts ist so konzipiert, dass es nur mit reinem Wasser funktioniert. Verwenden Sie keinerlei Getränke außer Wasser.
- Sollte das Gerät aufgrund von Ferien oder ähnlichen Gründen längere Zeit nicht genutzt werden, wird es empfohlen den Wasseranschluss aufzuheben.
- Wenn der Wasserspender für längere Zeit nicht genutzt wird, können die ersten 1-2 Gläser warm sein.

5.8. Tropfschale

(dies ist eine optionale Eigenschaft)

Die Tropfen, die bei der Nutzung des Wasserspenders tropfen, sammeln sich in der Tropfschale, einen Wasserauslauf gibt es nicht. Sie können die Tropfschale entnehmen, indem Sie die Tropfschale an sich ziehen oder am Rand drücken. Somit kann das angesammelte Wasser in der Tropfschale reinigen.

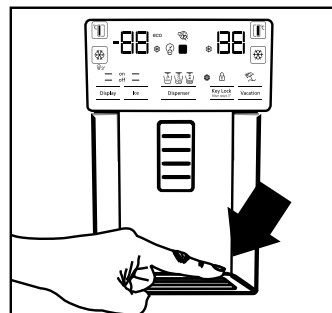

HINWEIS: Das Wassersystem des Geräts darf nur an die Kaltwasserleitung angeschlossen sein. Auf keinen Fall an die Warmwasserleitung anschließen.

5.9. Nullgrad-Fach

(Diese Eigenschaft ist optional)

In diesem Fach werden Molkerei-Lebensmittel, die eine Aufbewahrung bei niedrigeren Temperaturen benötigen oder für Fleischprodukte die sofort verzehrt werden, gelagert. Gemüse oder Obst sollte nicht in diesem Fach gelagert werden. Sie können irgendeine der Nullgrad-Fächer herausnehmen und das Innenvolumen steigern. Um es herauszunehmen, ziehen Sie es bis zum Anschlag nach vorne und heben Sie es nach oben und ziehen Sie es an sich.

5.10. Gemüfefach

Das Gemüfefach Ihres Kühlschranks wurde so konzipiert, dass das Gemüse seine Frische schützt, indem es nicht an Feuchtigkeit verliert. Zu diesem Zweck ist im Gemüfefach die Kaltluftzirkulation intensiviert. Bewahren Sie Gemüse und Obst in diesem Fach auf. Um grünblättriges Gemüse noch länger aufzubewahren, legen Sie es nicht nebeneinander mit Obst.

5.11. Blaues Licht/HarvestFresh

***Möglicherweise nicht in allen Modellen verfügbar**

Für das blaue Licht,

Obst und Gemüse, die im Gemüfefach gelagert werden, das mit blaues Licht beleuchtet wird, setzen ihre Photosynthese durch den Wellenlängeneffekt des blauen Lichts fort und bewahren so ihren Vitamingehalt.

Für HarvestFresh,

Obst und Gemüse, im Gemüfefach gelagert werden, das mit der HarvestFresh-Technologie beleuchtet wird, bewahren ihren Vitamingehalt länger dank der blauen, grünen, roten Lichter und dunklen Zyklen, die einen Tageszyklus simulieren. Wenn Sie die Kühlschranktür während der Dunkelumlauftzeit der HarvestFresh-Technologie öffnen, erkennt der Kühlschrank dies automatisch

und ermöglicht es dem blaugrünen oder roten Licht, das Gemüfefach für Ihre Bequemlichkeit zu beleuchten. Nachdem Sie die Kühlschranktür geschlossen haben, wird die Dunkelumlauftzeit fortgesetzt, was die Nachtzeit in einem Tageszyklus darstellt.

5.12. Ionisator

(Diese Eigenschaft ist optional)

Die Luft im Kühlraum wird mithilfe des Ionisierungssystem im Luftkanalsystem von negativen Ionen, die die Luft mit schlechten Bakterien und andere Moleküle, die Gerüche verursachen, eliminiert.

5.13. Minibar

(Diese Eigenschaft ist optional)

Der Zugriff an die Minibar, welches sich an der Tür des Kühlschranks befindet, ist möglich ohne die Tür zu öffnen. Somit können Sie Lebensmittel und Getränke, die häufig genutzt werden, einfach vom Kühlschrank entnehmen. Um die Klappe der Minibar zu öffnen, drücken Sie es mit der Hand und ziehen Sie es an sich.



HINWEIS: Auf keinen Fall auf die Klappe der Minibar setzen, sich daran hängen oder schwere Gegenstände darauf stellen. Das Gerät kann beschädigt werden oder Sie können sich selbst verletzen.

Falls Sie dieses Fach schließen möchten, können Sie dies durch Drücken am oberen Teil der Tür durchführen.

5.14. Geruchsfilter

(dies ist eine optionale Eigenschaft)

Der Geruchsfilter im Luftkanal des Kühlschranks verhindert die Bildung von unerwünschten Gerüchen im Kühlschrank.

Nutzung des Geräts

5.15. Icematic Eiskübel

(Diese Eigenschaft ist optional)

Füllen Sie das Icematic mit Wasser. In ca. zwei Stunden ist das Eis bereit. Nehmen Sie das Icematic nicht heraus um das Eis zu entnehmen.

Drehen Sie den Knopf am Eiseimer 90° nach rechts, das Eis wird in den Eiskübel fallen. Hiernach können Sie den Eiskübel herausnehmen und das Eis servieren.



Der Eiskübel ist nur für das Sammeln von Eis vorgesehen. Gefrieren Sie kein Wasser in diesem. Anderenfalls könnte es brechen.

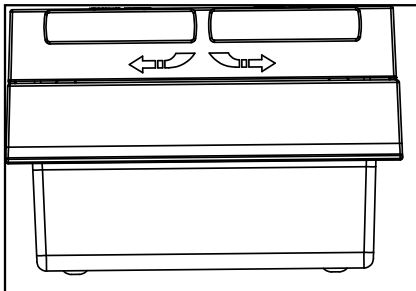
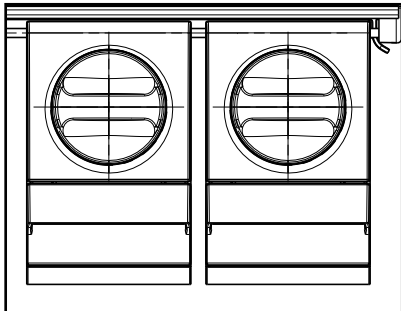

5.16. Eismaschine

(Diese Eigenschaft ist optional)

Die Eismaschine befindet sich im Oberteil der Tür des Gefrierfachs.

Bewegen Sie die Eisspeichergruppe mithilfe der Griffe an den Seiten nach oben und nehmen Sie es heraus.

Der Deko-Deckel des Icematics kann nach oben bewegend herausgenommen werden.

BEDIENUNG

Den Eisbehälter entfernen

Greifen Sie den Eisvorratsbehälter an den Griffen, dann bewegen Sie die Hände nach oben und ziehen Sie am Eisvorratsbehälter. (Abbildung 1)

Den Eisbehälter wieder einsetzen

Halten Sie den Eisvorratsbehälter an den Griffen, bewegen Sie ihn in einem Bogen nach oben um die Seiten des Behälters in ihre Position zu schieben und stellen Sie sicher, dass die Eiswählnadel korrekt montiert ist. (Abbildung 2)

Drücken Sie kräftig nach unten, bis kein Platz mehr zwischen dem Behälter und der Türplastik ist. (Abbildung 2)

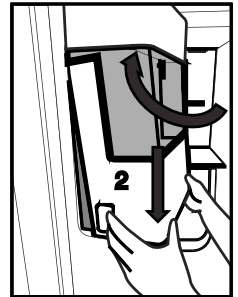
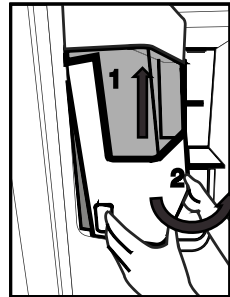

Wenn Sie Schwierigkeiten beim Wiedereinsetzen des Behälters haben, drehen Sie das Drehrad um 90° und installieren Sie es erneut wie auf Abbildung 3 gezeigt.

Jedes Geräusch das sie hören, wenn das Eis in den Behälter fällt, ist ein normaler Teil des Betriebs.

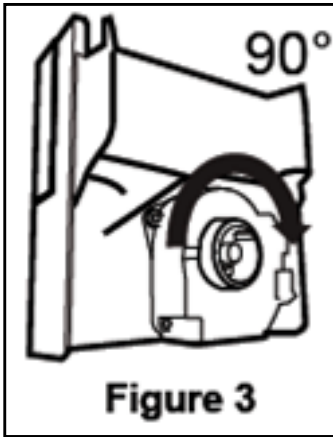

Wenn der Eisspender nicht korrekt arbeitet

Wenn Sie die Eiswürfel lange Zeit nicht entfernen, kommt es zur Bildung von Eisklumpen. In diesem Fall, entfernen

Sie bitte den Eisvorratsbehälter gemäß der obigen Anweisungen, trennen Sie die Eisklumpen, entsorgen Sie das nicht trennbare Eis und geben Sie die Eiswürfel zurück in den Eisvorratsbehälter. (Abbildung 4)



Wenn Eis nicht heraus kommt, prüfen Sie ob Eis im Kanal feststeckt und entfernen Sie es. Prüfen Sie den Eiskanal

regelmäßig und entfernen Sie Hindernisse wie in Abbildung 5 gezeigt.

Wenn Sie Ihren Kühlschrank zum ersten Mal verwenden oder wenn Sie ihn lange Zeit nicht benutzt haben

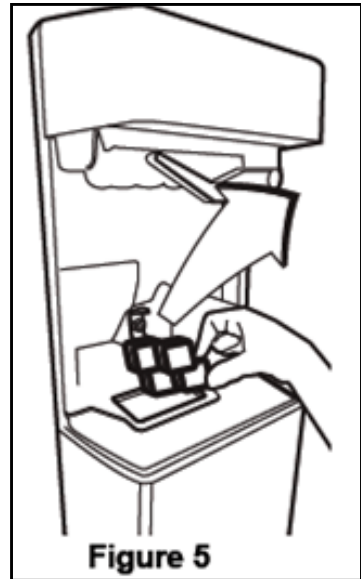

Eiswürfel können auf Grund von Luft in der Röhre nach der Verbindung klein sein, jegliche Luft wird während normaler Benutzung entfernt.

Entsorgen Sie das produzierte Eis etwa einen Tag lang, da die Wasserröhre verunreinigende Substanzen enthalten kann.

Vorsicht!

Stecken Sie weder Ihre Hand noch irgendein anderes Objekt in Eiskanal oder Klinge, da es die Teile beschädigen oder Ihre Hand verletzen kann.

Lassen Sie keine Kinder am Eisspender oder Eismacher hängen, da es zu Verletzungen führen kann.

Um ein Herabfallen des Eisvorratsbehälters zu verhindern, verwenden Sie beide Hände zum Entfernen.

Wenn Sie die Tür hart schließen, kann es dazu führen, dass Wasser aus dem Eisvorratsbehälter überläuft.

Entfernen Sie den Eisvorratsbehälter nur wenn es notwendig ist.

Nutzung des Geräts

Versuchen Sie, Eiswürfel zu entnehmen, falls bei Entnahme von Brucheis eine Blockade vorliegt (Eis kommt nicht aus dem Kühlschrank).

Anschließend können Sie wieder Brucheis entnehmen. Bei der Entnahme von Brucheis kommen eventuell zunächst Eiswürfel heraus. Bei Entnahme von Brucheis kommen Eiswürfel heraus.

Am Tiefkühlklappe vor dem Eisbereiter bildet sich eine dünne Eisschicht.

Dies ist normal. Sie sollten ihn regelmäßig reinigen.

Das Gitter im unteren Bereich des Wasserspenders wird rechtzeitig mit Wasser gefüllt. Es sollte regelmäßig gereinigt werden. Sie sollten das Wasser in diesem Bereich regelmäßig reinigen.

Das Geräusch, wenn Eis aus dem Eisbereiter fällt, ist normal und weist nicht auf ein Problem mit dem Produkt hin.

Der Klingenmechanismus im Eiswürfelfach ist scharf und kann Schnittwunden verursachen.

Falls der Eisspender kein Eis bietet, ist das Eis möglicherweise zusammengefroren. Entnehmen Sie den Tank und reinigen Sie ihn erneut.

Eistyp kann am Display nicht geändert wird, wenn der Eisauslöser zum Beziehen von Eis gedrückt wird. Auslöser loslassen, Eistyp am Display ändern und erneut Eis beziehen.

5.17. Einfrieren von frischen Lebensmitteln

- Um Lebensmittel in guter Qualität aufzubewahren, müssen die in das Gefrierfach gelegten Produkte so schnell wie möglich mit Hilfe der Schnellgefrierfunktion tiefgekühlt werden
- Um eine große Menge frischer Lebensmittel einzufrieren, drücken Sie 12 Stunden vor dem Einlegen der Lebensmittel in das Gefrierfach die Schnellgefrierfaste.
- Das Einfrieren der Lebensmittel im frischen Zustand verlängert die Lagerzeit im Gefrierfach.
- Verpacken Sie die Lebensmittel in luftdichte Packungen und verschließen Sie sie fest.
- Vergewissern Sie sich, dass die Lebensmittel verpackt sind, bevor sie in die Tiefkühltruhe gelegt werden. Verwenden Sie Gefrierhalter, Alufolie und feuchtigkeitsbeständiges Papier, Plastiktüten oder ähnliche Verpackungsmaterialien anstelle von traditionellem Verpackungspapier.
- Markieren Sie jede Lebensmittelverpackung, indem Sie vor dem Einfrieren das Datum auf die Verpackung schreiben, damit Sie bei jedem Öffnen des Gefrierschranks die Frische der Verpackung feststellen können. Bewahren Sie ältere Portionen im vorderen Bereich auf, damit diese zuerst verbraucht werden.
- Gefrorene Lebensmittel müssen sofort nach dem Auftauen verwendet werden und sollten nicht wieder eingefroren werden.
- Frieren Sie nicht zu große Mengen auf einmal ein.

Gefrierfach-Einstellung	Kühlfach-Einstellung	Hinweise
-18°C	4°C	Dies sind die als Normal empfohlenen Einstellungen.
-20, -22 oder -24°C	4°C	Diese Einstellungen werden empfohlen, wenn die Umgebungstemperatur über 30°C ist.
Schock-Frieren	4°C	Drücken Sie die Schnellgefrierfunktion 12 Stunden vor dem Einlegen des Lebensmittels, das Produkt wird auf die vorherigen Einstellungen zurückgesetzt, wenn der Prozess abgeschlossen ist.
-18°C oder noch niedriger	2°C	Verwenden Sie diese Einstellungen, wenn Sie überzeugt sind, dass das Frischfach, aufgrund der Umgebungstemperatur oder dem Öffnen der Tür nicht kalt genug sind.

5.18. Empfehlungen zur Lagerung von eingefrorenen Lebensmitteln

Das Fach muss mindestens auf -18°C eingestellt sein.

1. Räumen Sie Lebensmittel, die bereits gefroren eingekauft wurde möglichst schnell in das Gefrierfach, damit diese nicht auftauen.

Nutzung des Geräts

2. Achten Sie vor dem Einräumen auf das Ablaufdatum auf dem Paket des Lebensmittels, um sicherzustellen dass es nicht abgelaufen ist.
3. Achten Sie darauf, dass das Paket nicht beschädigt ist.

5.19. Informationen zum Tiefgefrierfach

Gemäß dem IEC-Standard, wird je 100 Liter Gefriervolumen, bei einer Raumtemperatur von 32°C für das Einfrieren von 4,5 kg Lebensmittel bei -18°C oder noch niedrigeren Temperaturen 24 Stunden benötigt. Die lange Lagerung von Lebensmitteln ist nur möglich bei Temperaturen von -18°C oder noch niedrigeren Temperaturen. Die Frische der Lebensmittel (im Gefrierfach bei mind. -18°C und darunter) können monatelang beibehalten werden.

Um die bereits eingefrorenen Lebensmittel vor dem Auftauen durch einzufrierenden Lebensmittel zu schützen, achten Sie darauf, dass dieses sich nicht berühren.

Um die Dauer der Lagerung von eingefrorenem Gemüse zu verlängern, brühen Sie diese vorher und sieben Sie das Wasser. Nach dem Absieben legen Sie es in luftdichte Verpackungen und räumen Sie es im Gefrierfach ein. Banane, Tomaten, Kopfsalat, Sellerie, gekochte Eier, Kartoffeln u. Ä. Nahrungen sind für das Einfrieren nicht geeignet. Sollten diese Nahrungen trotzdem eingefroren werden, verlieren diese nur ihre Nahrungswerte und -Qualität, es besteht keine gesundheitliche Gefährdung für den Menschen.

5.20. Einräumen der Lebensmittel

Regale des Gefrierfachs	Gefrorene Lebensmittel wie Fleisch, Fisch, Eis, Gemüse u. Ä.
Regale des Kühlfachs	Topf, Teller mit Deckel und Lebensmittel in geschlossenen Behältern, Eier (geschlossene Behälter)
Kühlfach Türrregale	Kleine und verpackte Lebensmittel oder Getränke
Gemüsefach	Gemüse und Obst
Frische Lebensmittelfach	Molkerei-Lebensmittel (Frühstücksprodukte, in kurzer Zeit zu verzehrende Fleischprodukte)

5.21. Tür-Offen-Warnung

(diese Eigenschaft ist optional)

Wenn die Tür Ihres Geräts für eine Dauer von 1 Minute offen bleibt ertönt dieses Warnsignal. Dieser schaltet sich ab sobald die Tür geschlossen wird oder wenn irgendeine Taste auf dem Bildschirm gedrückt wird.

5.22. Beluchtungsleuchte

Für die Beleuchtung wird eine LED-Leuchte benutzt. Bei einer Störung im Zusammenhang mit dieser Leuchte wenden Sie sich an den Kundendienst.

Die Glühbirnen für dieses Haushaltsgerät sind für Beleuchtungszwecke nicht geeignet. Die beabsichtigte Aufgabe dieser Lampe ist es den Benutzer zu ermöglichen die Platzierung der Lebensmittel in den Kühlschrank / Eiskühltruhe sicher und bequem vorzunehmen.

6 Pflege und Reinigung

Eine regelmäßige Reinigung erhöht die Lebensdauer des Geräts.



HINWEIS: Trennen Sie Ihren Kühlschrank vor der Reinigung vom Netz.

- Verwenden Sie zur Reinigung auf keinen Fall scharfen oder spitzen Gegenstände, Seife, Hausreinigungsmittel, Reinigungsmittel, Gas, Benzin, Lack u. Ä.
- Bei nicht eisfreien Geräten bilden sich Wassertropfen an der Rückwand des Kühlfaches, die zu einer fingerdicken Eisschicht gefrieren können. Nicht beseitigen, nicht reinigen, niemals Öl oder andere Mittel auftragen.
- Reinigen Sie die Außenflächen des Gerätes nur mit einem leicht angefeuchteten Mikrofaser Tuch. Schwämme und andere Reinigungshilfen können die Oberfläche verkratzen.
- Schütten Sie ein Teelöffel Karbonat in einen halben Liter Wasser. Nehmen Sie ein Tuch, tauchen Sie es in diese Flüssigkeit und wringen Sie es gut kräftig. Wischen Sie mit diesem Tuch das Innere des Geräts und trocknen Sie es gründlich.
- Achten Sie darauf, dass das Gehäuse der Leuchte und sonstige elektrischen Teile nicht mit Wasser in Berührung kommen.
- Reinigen Sie die Tür mit einem feuchten Tuch. Entnehmen Sie den Inhalt vom Innenraum und den Türen. Entfernen Sie die Regale nach oben hebend. Nach der Reinigung und dem Trocknen legen Sie es wieder ein, indem Sie es nach unten schieben.
- Verwenden Sie auf keinen Fall bei der Reinigung der Außenfläche des Geräts und den verchromten Teilen chlorhaltigem Wasser oder Reinigungsmittel. Chlor führt bei dieser Art von Oberflächen zur Verrostungen.

- Verwenden Sie keine spitzen oder scheuernde Gegenstände, Seifen, Reinigungsmittel bzw. Chemikalien, sowie auch kein Benzin, keine Benzole bzw. Wachse usw. Andernfalls werden die Einprägungen auf den Plasteteilen möglicherweise beschädigt oder deformiert. Verwenden Sie warmes Wasser und einen weichen Lappen zum anschließenden Trockenreiben.

6.1. Vermeidung von schlechtem Geruch

Bei der Herstellung Ihres Geräts wurden keinerlei Materialien verwendet, die Geruch verursachen könnten. Jedoch können aufgrund von ungeeigneter Lagerung von Lebensmitteln und unsachgemäßer Reinigung der Innenseite Gerüche entstehen.

Zur Vermeidung dieses Problems reinigen Sie es regelmäßig alle 15 Tage.

- Bewahren Sie die Speisen in geschlossenen Behältern auf. Lebensmittel, die in offenen Behältern aufbewahrt werden, können durch die Verbreitung von Mikroorganismen Gerüche verursachen.
- Keine Lebensmittel deren Aufbewahrungsdauer abgelaufen ist im Kühlschrank aufbewahren.

6.2. Schutz von Kunststoffoberflächen

Das Ausschütten von Öl kann den Kunststoffoberflächen Schaden zufügen, daher sollte hier mit lauwarmem Wasser gereinigt werden.

7 Problemlösung

Bitte schauen Sie sich zunächst diese Liste an, bevor Sie sich an den Kundendienst wenden. Das kann Ihnen Zeit und Geld sparen. In der Liste finden Sie Lösungsvorschläge für allgemeine Probleme, die nicht durch Material- oder Herstellungsfehler verursacht werden. Bestimmte hierin erwähnte Funktionen und Merkmale treffen möglicherweise nicht auf Ihr Produkt zu.

Der Kühlschrank schaltet sich nicht ein.

- Der Netzstecker ist nicht vollständig eingesteckt. >>> Stecker vollständig in die Steckdose einstecken.
- Die mit der Steckdose, die das Produkt mit Strom versorgt, verbundene Sicherung oder die Hauptsicherung ist durchgebrannt. >>> Sicherungen prüfen.

Kondensation an den Seitenwänden des Kühlbereiches (Multizone, Kühlkontrolle und FlexiZone).

- Die Tür wird zu häufig geöffnet. >>> Darauf achten, die Gerätetür nicht zu häufig zu öffnen.
- Die Umgebungfeuchtigkeit ist zu hoch. >>> Produkt nicht in Umgebungen mit hoher Luftfeuchtigkeit aufstellen.
- Lebensmittel mit hohem Flüssigkeitsgehalt werden in nicht abgedichteten Behältern aufbewahrt. >>> Lebensmittel mit hohem Flüssigkeitsgehalt in abgedichteten Behältern aufbewahren.
- Die Gerätetür wurde offen gelassen. >>> Gerätetür nicht längere Zeit offen lassen.
- Das Thermostat ist auf eine zu geringe Temperatur eingestellt. >>> Thermostat auf eine geeignete Temperatur einstellen.

Der Kompressor läuft nicht.

- Wenn ein Stromausfall auftritt oder der Netzstecker gezogen und wieder angeschlossen wird, ist der Gasdruck im Kühlsystem des Gerätes nicht ausgeglichen, was den Temperaturschutz des Kompressors auslöst. Das Produkt startet nach etwa 6 Minuten neu. Falls das Produkt nach diesem Zeitraum nicht neu startet, wenden Sie sich an den Kundendienst.
- Die Abtaufunktion ist aktiv. >>> Dies ist bei einem vollautomatisch abtauenden Produkt normal. Das Abtauen wird regelmäßig durchgeführt.
- Das Gerät ist nicht an die Stromversorgung angeschlossen. >>> Prüfen, ob das Netzkabel angeschlossen ist.
- Die Temperatur ist nicht richtig eingestellt. >>> Die geeignete Temperatureinstellung wählen.
- Der Strom ist ausgefallen. >>> Sobald die Stromversorgung wiederhergestellt ist, setzt das Gerät den Betrieb fort.

Während der Benutzung nehmen die Betriebsgeräusche des Kühlschranks zu.

- Die Betriebsleistung des Gerätes kann je nach Umgebungstemperatur variieren. Dies ist völlig normal und keine Fehlfunktion.

Der Kühlschrank arbeitet zu oft oder zu lange.

Problemlösungen

- Ihr neues Gerät ist vielleicht etwas größer als sein Vorgänger. Größere Produkte arbeiten länger.
- Die Umgebungstemperatur ist sehr hoch. >>> Das Gerät arbeitet bei höheren Umgebungstemperaturen normalerweise länger.
- Das Gerät wurde erst vor Kurzem angeschlossen oder mit neuen Lebensmitteln beladen. >>> Das Gerät benötigt mehr Zeit zum Erreichen der eingestellten Temperatur, wenn es gerade erst angeschlossen oder mit neuen Lebensmitteln befüllt wurde. Dies ist völlig normal.
- Es wurden erst vor Kurzem große Mengen warmer oder gar heißer Lebensmittel in das Gerät gegeben. >>> Keine warmen oder gar heißen Lebensmittel in das Gerät geben.
- Die Türen wurden häufig geöffnet oder längere Zeit offen gelassen. >>> Da warme Luft in das Innere strömt, muss das Gerät länger arbeiten. Türen nicht zu häufig öffnen.
- Die Tür des Tiefkühl- oder Kühlbereichs steht halb offen. >>> Prüfen, ob Türen vollständig geschlossen sind.
- Das Gerät wurde auf eine zu geringe Temperatur eingestellt. >>> Höhere Temperatur einstellen und warten, bis das Gerät die eingestellte Temperatur erreicht hat.
- Die Türdichtungen von Kühl- oder Gefrierbereich sind verschmutzt, verschlissen, beschädigt oder sitzen nicht richtig. >>> Dichtung reinigen oder ersetzen. Beschädigte/verschlissene Dichtungen sorgen dafür, dass das Produkt zum Halten der aktuellen Temperatur länger arbeiten muss.

Die Temperatur im Tiefkühlbereich ist sehr niedrig, während die Temperatur im Kühlbereich angemessen ist.

- Die Tiefkühlbereichtemperatur ist sehr niedrig eingestellt. >>> Tiefkühlbereichtemperatur höher einstellen, Temperatur nach einer Weile prüfen.

Die Temperatur im Tiefkühlbereich ist sehr niedrig, während die Temperatur im Kühlbereich angemessen ist.

- Die Kühlbereichtemperatur ist sehr niedrig eingestellt. >>> Tiefkühlbereichtemperatur höher einstellen, Temperatur nach einer Weile prüfen.

Im Kühlbereich gelagerte Lebensmittel frieren ein.

- Die Kühlbereichtemperatur ist sehr niedrig eingestellt. >>> Tiefkühlbereichtemperatur höher einstellen, Temperatur nach einer Weile prüfen.

Die Temperatur im Kühl- oder Tiefkühlbereich ist zu hoch.

- Die Kühlbereichtemperatur ist sehr hoch eingestellt. >>> Die Kühlbereichtemperatur beeinflusst die Tiefkühlbereichtemperatur. Warten Sie, bis die entsprechenden Teile die erforderliche Temperatur erreicht haben, indem Sie die Temperatur des Kühl- oder Tiefkühlbereichs ändern.
- Die Türen wurden häufig geöffnet oder längere Zeit offen gelassen. >>> Türen nicht zu häufig öffnen.
- Die Tür steht halb offen. >>> Tür vollständig schließen.
- Das Gerät wurde erst kurz zuvor angeschlossen oder es wurden neue Lebensmittel hineingegeben. >>> Dies ist völlig normal. Das Gerät benötigt mehr Zeit zum Erreichen der eingestellten Temperatur, wenn es gerade erst angeschlossen oder mit neuen Lebensmitteln befüllt wurde.
- Es wurden erst vor Kurzem große Mengen warmer oder gar heißer Lebensmittel in das Gerät gegeben. >>> Keine warmen oder gar heißen Lebensmittel in das Gerät geben.

Vibrationen oder Betriebsgeräusche.

- Der Boden ist nicht eben oder stabil. >>> Falls das Produkt bei langsamem Bewegen wackelt, müssen die Füße zum Ausgleichen des Gerätes angepasst werden. Außerdem darauf achten, dass der Untergrund ausreichend stabil ist, das Gerät zu tragen.
- Jegliche auf dem Gerät abgelegten Dinge können Geräusche verursachen. >>> Jegliche auf dem Gerät abgelegten Dinge entfernen.

Das Produkt macht Sprüh- oder Fließgeräusche etc.

- Die Arbeitsweise des Gerätes beinhaltet Flüssigkeits- und Gasströme. >>> Dies ist völlig normal und keine Fehlfunktion.

Das Gerät macht windartige Geräusche.

Problemlösungen

- Das Produkt nutzt einen Lüfter zur Kühlung. Dies ist völlig normal und keine Fehlfunktion.

Es befindet sich Kondenswasser an den Innenwänden des Produktes.

- Bei heißen oder feuchten Wetterlagen treten verstärkt Eisbildung und Kondensation auf. Dies ist völlig normal und keine Fehlfunktion.
- Die Tür wurde häufig geöffnet oder längere Zeit offen gelassen. >>> Tür nicht zu häufig öffnen; Tür nicht offen stehen lassen.
- Die Tür steht halb offen. >>> Tür vollständig schließen.

Es befindet sich Kondenswasser an der Außenseite des Produktes oder zwischen den Türen.

- Eventuell herrscht hohe Luftfeuchtigkeit; dies ist je nach Wetterlage völlig normal. >>> Das Kondenswasser verdunstet, wenn sich die Luftfeuchtigkeit verringert.

Der Innenraum riecht unangenehm.

- Das Produkt wurde nicht regelmäßig gereinigt. >>> Innenraum regelmäßig mit einem Schwamm und warmem Wasser und etwas in Wasser aufgelöstem Natron reinigen.
- Bestimmte Verpackungsmaterialien können Geräusche verursachen. >>> Geruchsneutrale Halterungen und Verpackungen verwenden.
- Lebensmittel wurde in offenen Behältern in den Kühlschrank gestellt. >>> Lebensmittel in sicher abgedichteten Behältern aufbewahren. Andernfalls können sich Mikroorganismen ausbreiten und unangenehme Gerüche verursachen. Jegliche abgelaufenen oder verdorbenen Lebensmittel aus dem Gerät entfernen.

Die Tür lässt sich nicht schließen.

- Lebensmittelverpackungen blockieren die Tür. >>> Inhalt so platzieren, dass die Tür nicht blockiert wird.
- Das Gerät steht nicht vollständig aufrecht auf dem Boden. >>> Füße zum Ausgleichen des Gerätes anpassen.
- Der Boden ist nicht eben oder stabil. >>> Darauf achten, dass der Untergrund eben und ausreichend stabil ist, das Gerät zu tragen.

Das Gemüsefach klemmt.

- Die Lebensmittel berühren den oberen Bereich der Schublade. >>> Lebensmittel in der Schublade neu anordnen.

Wenn Die Produktoberfläche Heiss Ist.

- Die Bereiche zwischen den beiden Türen, an den Seitenflächen und hinten am Grill können im Betrieb sehr heiß werden. Dies ist völlig normal und weist nicht auf eine Fehlfunktion hin. Seien Sie sehr vorsichtig, wenn Sie diese Bereiche berühren.



WARNUNG: Falls sich das Problem nicht durch Befolgen der Anweisungen in diesem Abschnitt beheben lässt, wenden Sie sich an Ihren Händler oder ein autorisiertes Kundencenter. Versuchen Sie nicht, das Produkt zu reparieren.

HAFTUNGSAUSSCHLUSS / WARNUNG

Einige (einfache) Fehler können vom Endbenutzer angemessen behandelt werden, ohne dass Sicherheitsprobleme oder unsichere Verwendung auftreten, sofern sie innerhalb der Grenzen und gemäß den folgenden Anweisungen ausgeführt werden (siehe Abschnitt „Selbstreparatur“).

Sofern im Abschnitt „Selbstreparatur“ unten nichts anderes autorisiert ist, sind Reparaturen an registrierte professionelle Reparaturtechniker zu richten, um Sicherheitsprobleme zu vermeiden. Ein registrierter professioneller Reparaturbetrieb ist ein professioneller Reparaturtechniker, dem vom Hersteller Zugang zu den Anweisungen und der Ersatzteilliste dieses Produkts gemäß den in den Rechtsakten entsprechend der Richtlinie 2009/125/EG beschriebenen Methoden gewährt wurde.

Allerdings kann nur der Dienstleister (d.h. autorisierte professionelle Reparaturtechniker), den Sie über die in der Bedienungsanleitung/ Garantiekarte angegebene Telefonnummer oder über Ihren autorisierten Händler erreichen können, einen Service gemäß den Garantiebedingungen anbieten. Bitte beachten Sie daher, dass Reparaturen durch professionelle Reparaturtechniker (die nicht von Beko autorisiert sind) zum Erlischen der Garantie führen.

Selbstreparatur

Die Selbstreparatur kann vom Endbenutzer in Bezug auf folgende Ersatzteile durchgeführt werden: Dichtungen, Filter, Türscharniere, Körbe, Propeller, Kunststoffzubehör usw. (eine aktualisierte Liste ist ab dem 1. März 2021 ebenfalls in support.beko.com verfügbar).

Um die Produktsicherheit zu gewährleisten und das Risiko schwerer Verletzungen zu vermeiden, muss die erwähnte Selbstreparatur gemäß den Anweisungen im Benutzerhandbuch zur Selbstreparatur durchgeführt werden, die unter support.beko.com verfügbar sind. Ziehen Sie zu Ihrer Sicherheit den Stecker aus der Steckdose, bevor Sie eine Selbstreparatur durchführen.

Reparatur- und Reparaturversuche von Endbenutzern für Teile, die nicht in dieser Liste enthalten sind und/oder die Anweisungen in den Benutzerhandbüchern zur Selbstreparatur nicht befolgen oder die auf support.beko.com verfügbar sind, können zu Sicherheitsproblemen führen, die nicht auf Bekozurückzuführen sind Beko, und führt zum Erlöschen der Garantie des Produkts.

Deshalb wird dringend empfohlen, dass Endbenutzer nicht versuchen, Reparaturen durchzuführen, die außerhalb der genannten Ersatzteilliste liegen, und sich in solchen Fällen an autorisierte professionelle Reparaturtechniker oder registrierte professionelle Reparaturtechniker wenden. Ansonsten können solche Versuche von Endbenutzern Sicherheitsprobleme verursachen und das Produkt beschädigen und anschließend Brand, Überschwemmungen, Stromschläge und schwere Personenschäden verursachen.

Beispielsweise müssen, ohne darauf beschränkt zu sein, die folgenden Reparaturen an autorisierte professionelle Reparaturtechniker oder registrierte professionelle Reparaturtechniker gerichtet werden: Kompressor, Kühlkreislauf, Hauptplatine, Wechsellrichterplatine, Anzeigetafel usw.

Der Hersteller/Verkäufer kann in keinem Fall haftbar gemacht werden, in dem Endbenutzer die oben genannten Bestimmungen nicht einhalten.

Die Ersatzteilverfügbarkeit des von Ihnen gekauften Kühlschranks beträgt 10 Jahre. Während dieser Zeit stehen Originalersatzteile zur Verfügung, um den Kühlschrank ordnungsgemäß zu betreiben.

Die Mindestgarantiedauer für den von Ihnen gekauften Kühlschrank beträgt 24 Monate.

Dieses Produkt ist mit einer Lichtquelle der Energieklasse „G“ ausgestattet.

Die Lichtquelle in diesem Produkt darf nur von professionellen Reparaturtechnikern ersetzt werden.

Please read this manual before using the product!

Dear Customer,

We'd like you to make the best use of our product, which has been manufactured in modern facilities with care and meticulous quality controls.





Thus, we advise you to read the entire user manual before you use the product. In case the product changes hands, do not forget to hand the guide to its new owner along with the product.

This guide will help you use the product quickly and safely.

- Please read the user guide carefully before installing and operating the product.
- Always observe the applicable safety instructions.
- Keep the user guide within easy reach for future use.
- Please read any other documents provided with the product.

Keep in mind that this user guide may apply to several product models. The guide clearly indicates any variations of different models.

	Important information and useful tips.
	Risk of life and property.
	Risk of electric shock.
	The product's packaging is made of recyclable materials, in accordance with the National Environment Legislation.

	INFORMATION	
	ENERGY	
<small>SUPPLIER'S NAME</small>	<small>MODEL IDENTIFIER</small> → (*)	
		

.The model information as stored in the product data base can be reached by entering following website and searching for your model identifier (*) found on energy label.

<https://eprel.ec.europa.eu/>

Table of Contents

1- Safety Instructions	3	4 Preparation	17
△ 1.1 Intended Use	3	4.1. What to do for energy saving	17
△ 1.2 - Safety for children, vulnerable persons and pets	3	4.2. First Use	17
△ 1.3 - Electrical safety	4	5 Using the product	18
△ 1.4 - Transportation safety	4	5.1. Indicator panel	18
△ 1.5 - Installation safety	4	5.2. Humidity controlled crisper	25
△ 1.6- Operational safety	5	5.3. Activating water filter change warning	26
△ 1.7- Maintenance and cleaning safety	6	5.4. Using the water fountain	28
△ 1.8- HomeWhiz	6	5.5. Filling the fountain water tank	28
△ 1.9- Lighting	6	5.6. Cleaning the water tank	29
2 Refrigerator	7	5.7. Taking ice / water	30
2 Refrigerator	8	5.8. Drip tray	30
3 Installation	9	5.9. Zero degree compartment	31
3.1. Right place for installation	9	5.10. Vegetable bin	31
3.2. Attaching the plastic wedges	9	5.11. Blue light/HarvestFresh	31
3.3. Adjusting the stands	10	5.12. Ionizer	31
3.4. Power connection	10	5.13. Minibar	31
3.5. Water connection	11	5.14. Odour filter	31
3.6. Connecting water hose to the product	12	5.15. Icematic and ice storage box	32
3.7. Connecting to water mains	12	5.16. Ice-maker	32
3.8. For products using water carboy	13	5.17. Freezing fresh food	34
3.9 Water filter	13	5.18. Recommendations for storing frozen foods 34	
3.9.1.Fixing external filter on the wall (Optional) 14		5.19. Deep freezer details	35
3.9.2.Internal filter	15	5.20.Placing the food	35
		5.21. Door open alert	35
		5.22. Interior light	35
		6 Maintenance and Cleaning	36
		6.1. Preventing Bad Odour	36
		6.2. Protecting Plastic Surfaces	36
		7. Troubleshooting	37

1- Safety Instructions

- This section contains safety instructions that will help get protected against risks of personal injury or property damage.
- Our company shall not be responsible for damages that may arise when these instructions are not followed.



Installation and repair procedures must always be performed by the manufacturer, authorised service agent or a qualified person specified by the importer.



Only use original parts and accessories.



Original spare parts will be provided for 10 years, following the product purchasing date.



Do not repair or replace any part of the product unless specified expressly in the user manual.



Do not make any technical modifications to the product.



1.1 Intended Use

- This product is not suitable for commercial use and it must not be used out of its intended use. This product is designed to be used in houses and indoor places.

For example:

- Personnel kitchens in stores, offices and other working environments,
- Farm houses,

- Areas used by customers at hotels, motels and other types of accommodation,
- Bed&breakfast type hotels, boardinghouses,
- Catering and similar non-retail applications.

This product should not be used outdoors with or without a tent above it such as boats, balconies or terraces. Do not expose the product to rain, snow, sun or wind.

There is the risk of fire!



1.2 - Safety for children, vulnerable persons and pets

- This product can be used by children at and above 8 years old and by persons with limited physical, sensory or mental capabilities or who lack experience and knowledge provided that they are supervised or trained on the safe use of the product and the risks it brings out.
- Children aged from 3 to 8 years are allowed to load and unload refrigerating products.
- Electrical products are dangerous for children and pets. Children and pets must not play with, climb or enter the product.
- Cleaning and user maintenance should not be performed by children unless they are supervised by someone.
- Keep packaging materials away from children. There is the risk of injury and suffocation!
- Before disposing of the old or obsolete product:
 1. Unplug the product by gripping from the plug.
 2. Cut the power cable and remove it from the appliance together with its plug
 3. Do not remove the shelves or drawers so that it is harder for children to enter the product.
 4. Remove the doors.
 5. Keep the product in a way that it will not tip over.
 6. Do not allow children play with the old product.
- Never throw the product into fire for disposal. There is the risk of explosion!
- If there is a lock on the door of the product, the key should be kept out of the reach of children.

Safety and environment instructions



1.3 - Electrical safety

- The product must be unplugged during installation, maintenance, cleaning, repairing and moving procedures.
- If the power cable is damaged, it must be replaced by a qualified person specified by the manufacturer, authorised service agent or importer in order to avoid potential dangers.
- Do not squeeze the power cable under or behind the product. Do not place heavy objects on the power cable. Power cable must not be bent excessively, pinched or get in contact with any heat source.
- Do not use extension cords, multi-sockets or adapters to operate the product.
- Portable multi-sockets or portable power sources can overheat and cause fire. Therefore, do not keep any multi-sockets behind or near the product.
- Plug must be easily accessible. If this is not possible, the electrical installation to which the product is connected must contain a device (such as a fuse, switch, circuit breaker, etc.) which conforms to the electrical regulations and disconnects all poles from the grid.
- Do not touch the power plug with wet hands.
- Remove the plug from the socket by gripping the plug and not the cable.



1.4 - Transportation safety

- Product is heavy; do not move it alone.
- Do not hold its door when moving the product.
- Pay attention not to damage the cooling system or the piping during transportation. If the piping is damaged, do not operate the product and call the authorised service agent.



1.5 - Installation safety

- Call the authorised service agent for installation of the product. To make the product ready for use, check the information in the user manual to make sure that the electricity and water

installations are suitable. If they are not, call a qualified electrician and plumber to have the necessary arrangements made. Otherwise, there is the risk of electric shock, fire, problems with the product, or injury!

- Prior to installation, check if the product has any defects on it. If the product is damaged, do not have it installed.
- Place the product on a clean, flat and solid surface and balance it with adjustable feet. Otherwise, the product may tip over and cause injuries.
- The installation location must be dry and well ventilated. Do not place carpets, rugs or similar covers under the product. Insufficient ventilation causes the risk of fire!
- Do not cover or block the ventilation openings. Otherwise, power consumption increases and your product may get damaged.
- Product must not be connected to supply systems such as solar power supplies. Otherwise, your product may get damaged due to sudden voltage changes!
- The more refrigerant a refrigerator contains, the larger the installation location must be. If the installation location is too small, flammable refrigerant and air mixture will accumulate in cases of refrigerant leakage in cooling system. The required space for each 8 gr of refrigerant is 1 m³ minimum. The amount of refrigerant in your product is indicated on the Type Label.
- Product must not be installed in places exposed to direct sunlight and it must be kept away from heat sources such as hobs, radiators, etc.

If it is inevitable to install the product close to a heat source, a suitable insulation plate must be used in between and the following minimum distances must be kept to the heat source:

- Minimum 30 cm away from heat sources such as hobs, ovens, heater units or stoves,
- Minimum 5 cm away from electric ovens.

- Protection class of your product is Type I. Plug the product in a grounded socket that conforms the voltage, current and frequency values stated on the type label of the product. The socket must be equipped with a 10 A –

Safety and environment instructions

16 A circuit breaker. Our company shall not be liable for any damages that will arise when the product is used without grounding and electrical connection in accordance with the local and national regulations.

- Product must not be plugged in during installation. Otherwise, there is the risk of electric shock and injury!
- Do not plug the product in sockets that are loose, dislocated, broken, dirty, greasy or bear the risk of getting in contact with water.
- Route the power cable and hoses (if any) of the product in a way that they do not cause risk of tripping over.
- Exposing the live parts or power cable to humidity may cause short circuit. Therefore, do not install the product in places such as garages or laundry rooms where humidity is high or water may splash. If the refrigerator gets wet with water, unplug it and call the authorised service agent.
- Never connect your refrigerator to energy saving devices. Such systems are harmful to your product.
- Be careful not to trap your hands or any other part of your body in the moving parts inside the refrigerator. Pay attention not to squeeze your fingers between the door and the refrigerator. Be careful when opening and closing the door particularly if there are children around.
- Never eat ice cream, ice cubes or frozen food right after removing them from the refrigerator. There is the risk of frostbite!
- When your hands are wet, do not touch the inner walls or metal parts of the freezer or the food stored therein. There is the risk of frostbite!
- Do not place tins or bottles that contain carbonated drinks or freezable liquids in the freezer compartment. Tins and bottles may burst. There is the risk of injury and material damage!
- Do not place or use flammable sprays, flammable materials, dry ice, chemical substances or similar heat-sensitive materials near the refrigerator. There is the risk of fire and explosion!
- Do not store explosive materials that contain flammable materials, such as aerosol cans, in your product.
- Do not place containers filled with liquid onto the product. Splashing water on an electrical part may cause electric shock or the risk of fire.
- This product is not intended for storing medicines, blood plasma, laboratory preparations or similar medical substances and products subject to Medical Products Directive.
- Using the product against its intended purpose may cause the products stored inside it to deteriorate or spoil.
- If your refrigerator is equipped with blue light, do not look at this light with optical tools. Do not stare at UV LED lamp directly for a long time. Ultraviolet light may cause eye strain.
- Do not overload the product. Objects in the refrigerator may fall down when the door is opened, causing injury or damage. Similar problems may arise if any object is placed onto the product.
- To avoid injuries, make sure that you have cleaned all the ice and water that may have fallen or splashed on the floor.



1.6- Operational safety

- Never use chemical solvents on the product. There is the risk of explosion!
- If the product malfunctions, unplug it and do not operate until it is repaired by the authorised service agent. There is the risk of electric shock!
- Do not place flame sources (lit candles, cigarettes, etc.) on or close to the product.
- Do not climb on the product. There is the risk of falling and getting injured!
- Do not damage the pipes of the cooling system with sharp or penetrating objects. The refrigerant that might come out when the refrigerant pipes, pipe extensions or surface coatings are punctured causes skin irritations and eye injuries.
- Unless recommended by the manufacturer, do not place or use electrical devices inside the refrigerator/deep freezer.

Safety and environment instructions

- Change the position of the shelves/bottle holders on the door of your refrigerator only when they are empty. There is the risk of injury!
- Do not place objects that can fall down/tip over onto the product. Such objects may fall down when the door is opened and cause injuries and/or material damage.
- Do not hit or exert excessive force on glass surfaces. Broken glass may cause injuries and/or material damage.
- Cooling system of your product contains R600a refrigerant: Type of the refrigerant used in the product is indicated on the type label. This refrigerant is flammable. Therefore, pay attention not to damage the cooling system or the piping while the product is in use. If the piping is damaged:
 - Do not touch the product or the power cable,
 - Keep away potential sources of fire that may cause the product to catch fire.
 - Ventilate the area where the product is located. Do not use fans.
 - Call the authorised service agent.
- If the product is damaged and you see refrigerant leak, please stay away from the refrigerator. Refrigerant may cause frostbite in case of skin contact.

For products with a Water Dispenser/ Ice Machine

- Use only potable water. Do not fill the water tank with any liquids -such as fruit juice, milk, carbonated beverages or alcoholic drinks- that are not suitable for use in the water dispenser.
- There is the risk for health and safety!
- Do not allow children play with the water dispenser or ice machine (Icematic) in order to prevent accidents or injuries.
- Do not insert your fingers or other objects into the water dispenser hole, water channel or ice machine container. There is the risk of injury or material damage!



1.7- Maintenance and cleaning safety

- Do not pull from the door handle if you need to move the product for cleaning purposes. Handle may break and cause injuries if you exert excessive force on it.
- Do not spray or pour water on or inside the product for cleaning purposes. There is the risk of fire and electric shock!
- Do not use sharp or abrasive tools when cleaning the product. Do not use household cleaning products, detergent, gas, gasoline, thinner, alcohol, varnish etc.
- Only use cleaning and maintenance products inside the product that are not harmful for food.
- Never use steam or steam assisted cleaners to clean or defrost the product. Steam gets into contact with the live parts in your refrigerator, causing short circuit or electric shock!
- Make sure that no water enters the electronic circuits or lighting elements of the product.
- Use a clean and dry cloth to wipe the foreign materials or dust on the pins of the plug. Do not use a wet or damp cloth to clean the plug. There is the risk of fire and electric shock!



1.8- HomeWhiz

- When you operate your product through HomeWhiz application, you must observe the safety warnings even when you are away from the product. You must also follow the warnings in the application.



1.9- Lighting

- Call the authorised service when it is required to replace the LED/bulb used for lighting.

2 Refrigerator

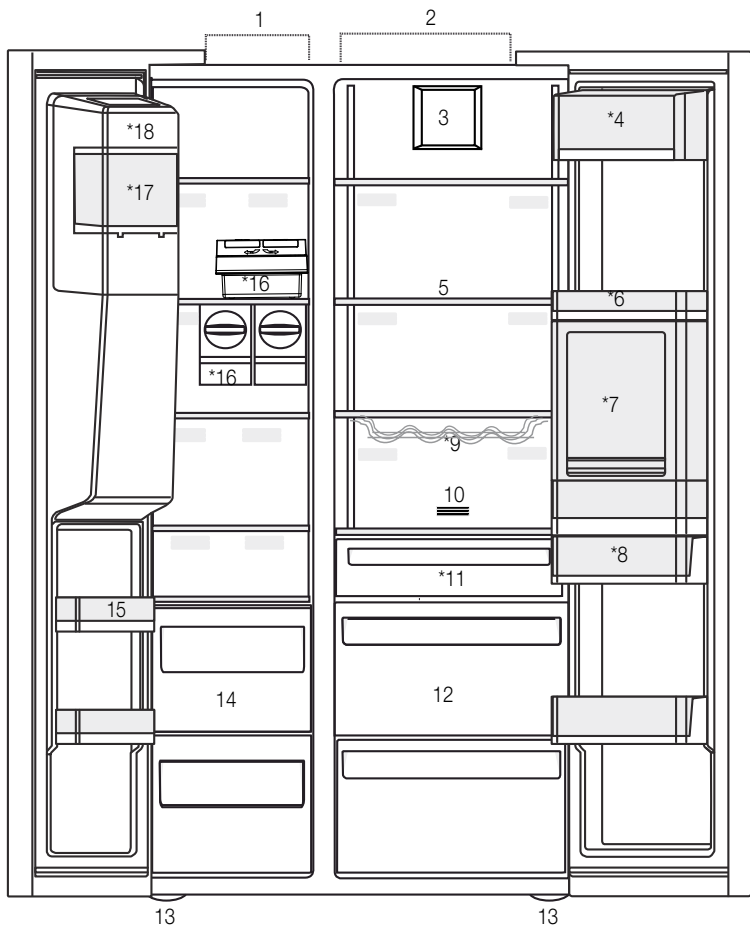

- 1- Freezer compartment
 - 2- Cooler compartment
 - 3- Fan
 - 4- Butter-cheese compartment
 - 5- Glass shelves
 - 6- Cooler compartment door shelves
 - 7- Minibar accessory
 - 8- Water tank
 - 9- Bottle shelf
 - 10- Odour filter
 - 11- Zero degree compartment
 - 12- Vegetable bins
 - 13- Adjustable stands
 - 14- Frozen food storing compartments
 - 15- Freezer compartment door shelves
 - 16- Icematics
 - 17- Ice storage box
 - 18- Ice-maker decorative lid
- *Optional



*Optional: Figures in this user guide are schematic and may not be exactly match your product. If your product does not comprise the relevant parts, the information pertains to other models.

2 Refrigerator

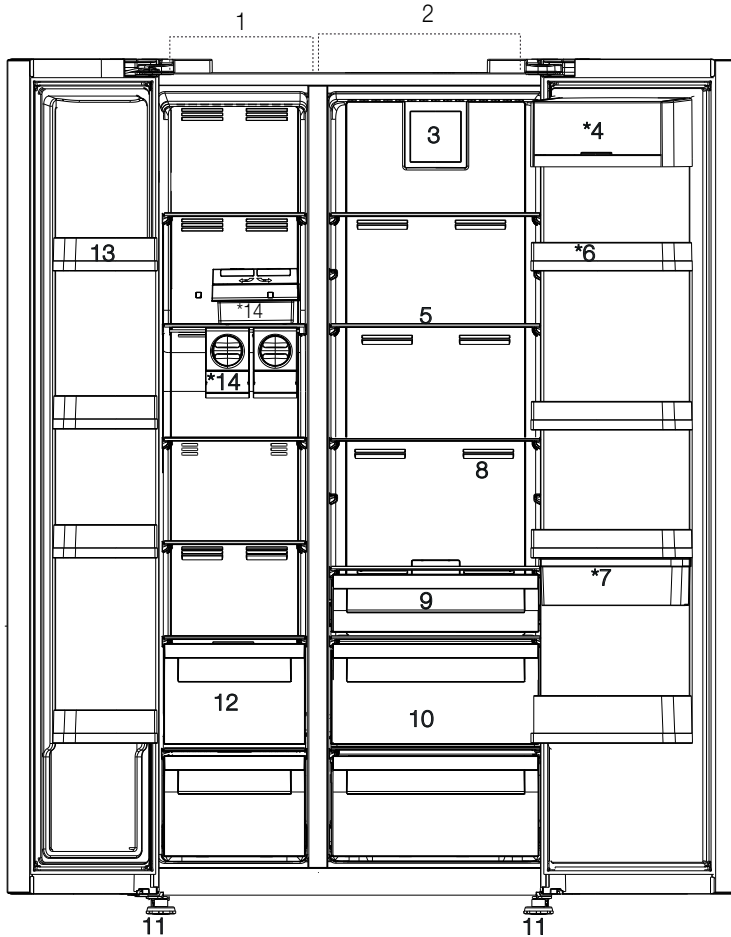

*Optional: Figures in this user guide are schematic and may not be exactly match your product. If your product does not comprise the relevant parts, the information pertains to other models.

3 Installation

3.1. Right place for installation

Contact the Authorized Service for the product's installation. To ready the product for installation, see the information in the user guide and make sure the electric and water utilities are as required. If not, call an electrician and plumber to arrange the utilities as necessary.



WARNING: The manufacturer assumes no responsibility for any damage caused by the work carried out by unauthorized persons.



WARNING: The product's power cable must be unplugged during installation. Failure to do so may result in death or serious injuries!



WARNING: : If the door span is too narrow for the product to pass, remove the door and turn the product sideways; if this does not work, contact the authorized service.

- Place the product on a flat surface to avoid vibration.
- Place the product at least 30 cm away from the heater, stove and similar sources of heat and at least 5 cm away from electric ovens.
- Do not expose the product to direct sunlight or keep in damp environments.
- Your product requires adequate air circulation to function efficiently. If the product will be placed in an alcove, remember to leave at least 5 cm clearance between the product and the ceiling, rear wall and the side walls.
- If the product will be placed in an alcove, remember to leave at least 5 cm clearance between the product and the ceiling, rear wall and the side walls. Check if the rear wall clearance protection component is present at its location (if provided with the product). If the component is not available, or if it is lost or fallen, position the product so that at least 5 cm clearance shall be left between the rear surface of the product and the wall of the room. The clearance at the rear is important for efficient operation of the product.

- Do not install the product in environments with temperatures below -5°C .

3.2. Attaching the plastic wedges

Use the plastic wedges in the provided with the product to provide sufficient space for air circulation between the product and the wall.

1. To attach the wedges, remove the screws on the product and use the screws provided with the wedges.

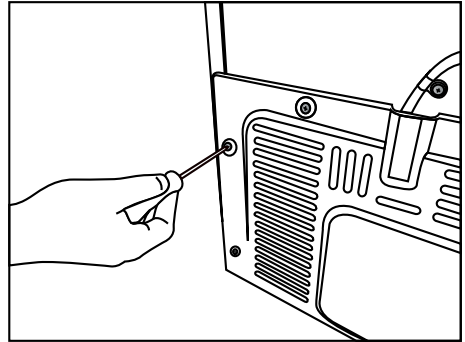

2. Attach 2 plastic wedges on the ventilation cover shown as j in the figure.

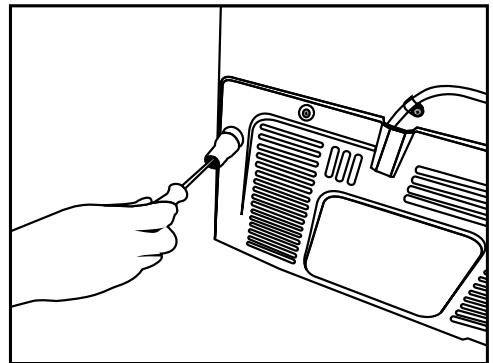

Installation

3.3. Adjusting the stands

If the product is not in balanced position, adjust the front adjustable stands by rotating right or left.

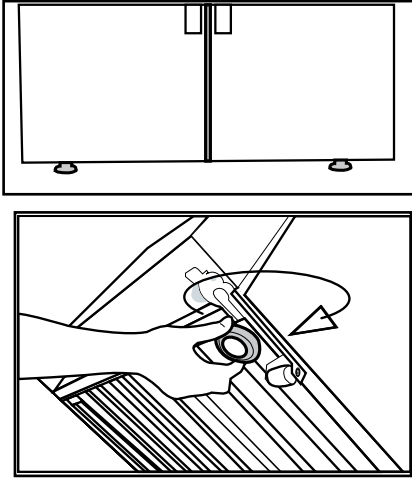

In order to adjust the doors vertically,

- Loosen the fixing nut at the bottom
- Screw adjusting nut (CW/CCW) according to the position of the door
- Tighten the fixing nut for the final position

In order to adjust the doors horizontally,

- Loosen the fixing bolt on the top
- Screw the adjusting bolt (CW/CCW) on the side according to the position of the door
- Tighten the fixing bolt on the top for the final position

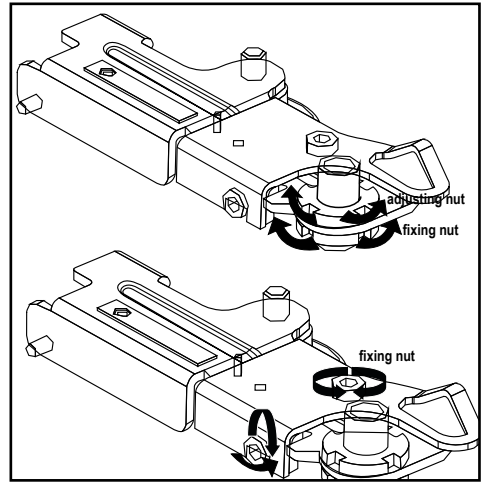

3.4. Power connection



WARNING: Do not use extension or multi sockets in power connection.



WARNING: Damaged power cable must be replaced by Authorized Service.



When placing two coolers in adjacent position, leave at least 4 cm distance between the two units.

- Our firm will not assume responsibility for any damages due to usage without earthing and power connection in compliance with national regulations.
- The power cable plug must be easily accessible after installation.
- Connect the refrigerator to an earthed socket with 220-240V/50 Hz voltage. The plug must comprise a 10-16A fuse.
- Do not use multi-group plug with or without extension cable between the wall socket and the refrigerator.

Installation

3.5. Water connection

(Optional)



WARNING: Unplug the product and the water pump (if available) during connection.

The product's water mains, filter and carboy connections must be rendered by authorizer service. The product can be connected to a carboy or directly to the water mains, depending on the model. To establish the connection, the water hose must first be connected to the product. Check to see the following parts are supplied with your product's model:

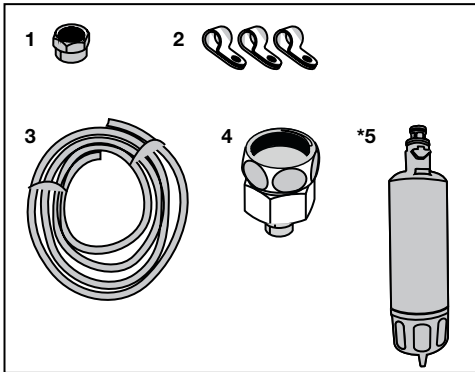

1. Connector (1 piece): Used to attach the water hose to the rear of the product.
2. Hose clip (3 pieces): Used to fix the water hose on the wall.
3. Water hose (1 piece, 5 meter diameter 1/4 inches): Used for the water connection.
4. Faucet adapter (1 piece): Comprises a porous filter, used for connection to the cold water mains.
5. Water filter (1 piece *Optional): Used to connect the mains water to the product. Water filter is not required if carboy connection is available.

Installation

3.6. Connecting water hose to the product

To connect the water hose to the product, follow the instructions below.

1. Remove the connector on the hose nozzle adaptor in the back of the product and run the hose through the connector.

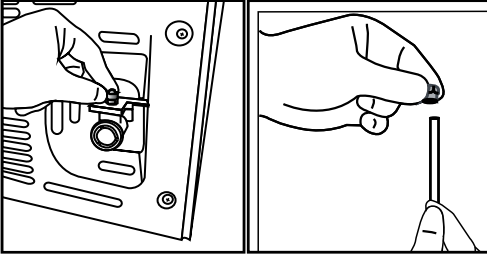

2. Push the water hose down tightly and connect to the hose nozzle adaptor.

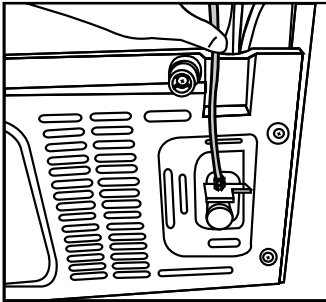

3. Tighten the connector manually to fix on the hose nozzle adaptor. You may also tighten the connector using a pipe wrench or pliers.

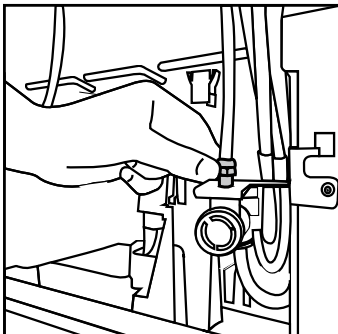

4. Connect the other end of the hose to the water mains (See Section 3.7) or, to use carboy, to the water pump (See Section 3.8).

3.7. Connecting to water mains (Optional)

To use the product by connecting to the cold water mains, a standard 1/2" valve connector must be installed to the cold water mains in your home. If the connector is not available or if you are unsure, consult a qualified plumber.

1. Detach the connector (1) from the faucet adaptor (2).

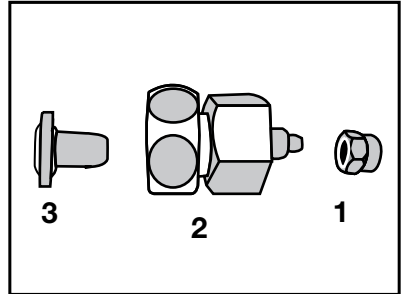

2. Connect the faucet adaptor to the water mains valve.

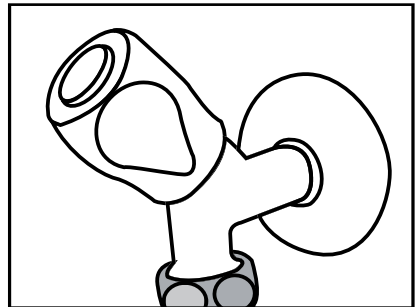

3. Attach the connector around the water hose.

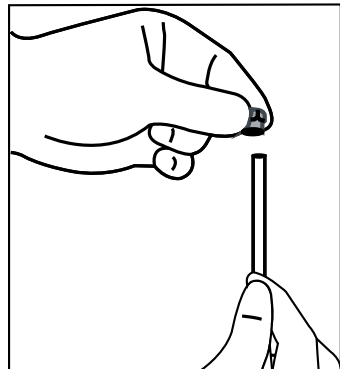

Installation

4. Attach the connector into the faucet adaptor and tighten by hand / tool.

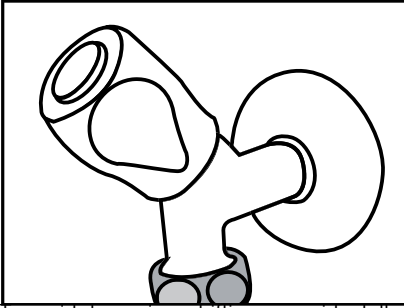

5. To avoid damaging, shifting or accidentally disconnecting the hose, use the clips provided to fix the water hose appropriately.

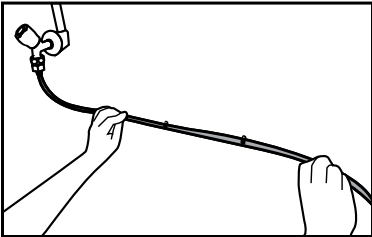

2. Connect the other end of the water hose to the water pump by pushing the hose into the pump's hose inlet.

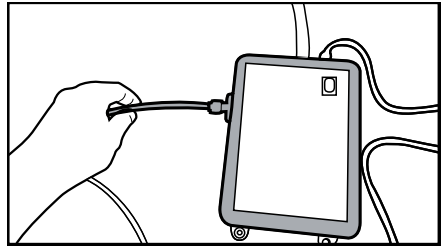

3. Place and fasten the pump hose inside the carboy.

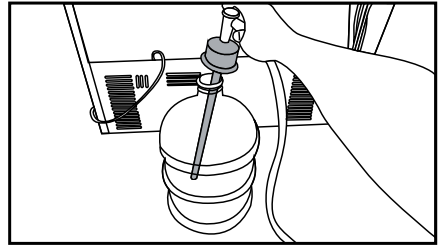

4. Once the connection is established, plug in and start the water pump.



WARNING: After turning the faucet on, make sure there is no water leak on either end of the water hose. In case of leakage, turn the valve off and tighten all connections using a pipe wrench or pliers.

3.8. For products using water carboy (Optional)

To use a carboy for the product's water connection, the water pump recommended by the authorized service must be used.

1. Connect one end of the water hose provided with the pump to the product (see 3.6) and follow the instructions below.

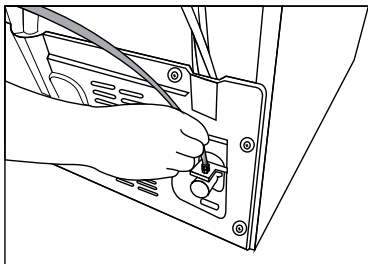

Please wait 2-3 minutes after starting the pump to achieve the desired efficiency.



See also the pump's user guide for water connection.



When using carboy, water filter is not required.

3.9 Water filter (Optional)

The product may have internal or external filter, depending on the model. To attach the water filter, follow the instructions below.

Installation

3.9.1. Fixing external filter on the wall (Optional)



WARNING: Do not fix the filter on the product.

Check to see the following parts are supplied with your product's model:

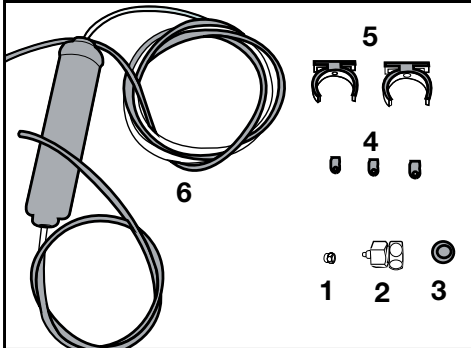

1. Connector (1 piece): Used to attach the water hose to the rear of the product.
 2. Faucet adaptor (1 piece): Used for connection to the cold water mains.
 3. Porous filter (1 piece)
 4. Hose clip (3 pieces): Used to fix the water hose on the wall.
 5. Filter connecting apparatus (2 pieces): Used to fix the filter on the wall.
 6. Water filter (1 piece): Used to connect the product to the water mains. Water filter is not necessary when using carboy connection.
1. Connect the faucet adaptor to the water mains valve.
 2. Determine the location to fix the external filter. Fix the filter's connecting apparatus (5) on the wall.
 3. Attach the filter in upright position on the filter connecting apparatus, as indicated on the label. (6)

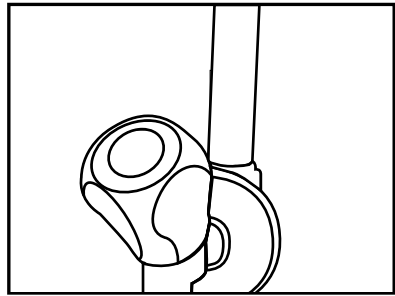

4. Attach the water hose extending from the top of the filter to the product's water connection adaptor, (see 3.6.)

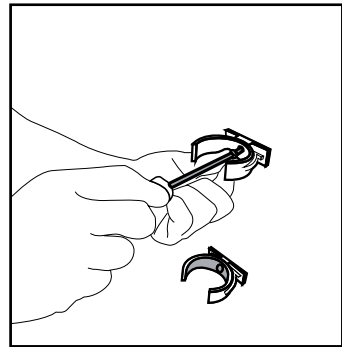

After the connection is established, it should look like the figure below.

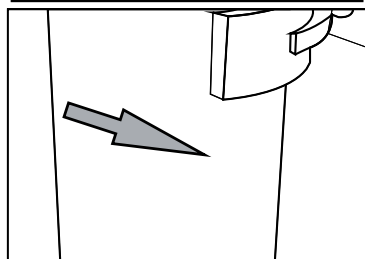
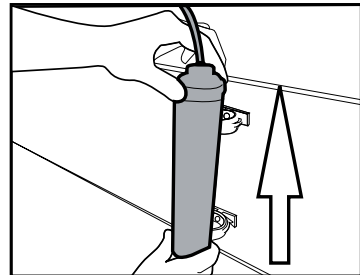

Installation

3.9.2. Internal filter

The internal filter provided with the product is not installed upon delivery; please follow the instructions below to install the filter.

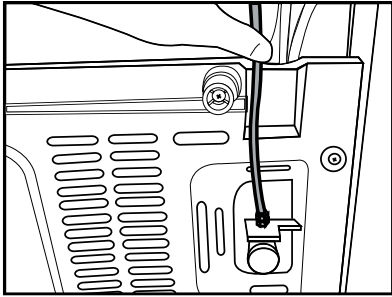

Water line:

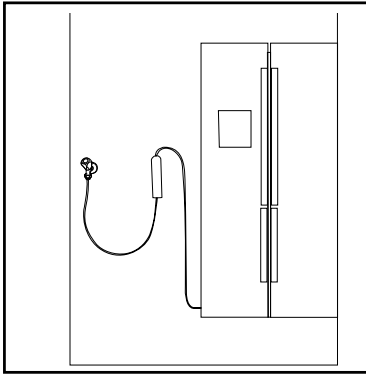

Carboy line:

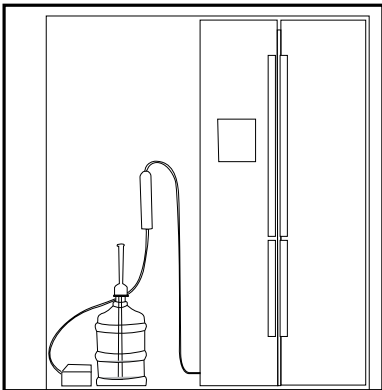

1. “Ice Off” indicator must be active while installing the filter. Switch the **ON-OFF** indicator using the “Ice” button on the screen.

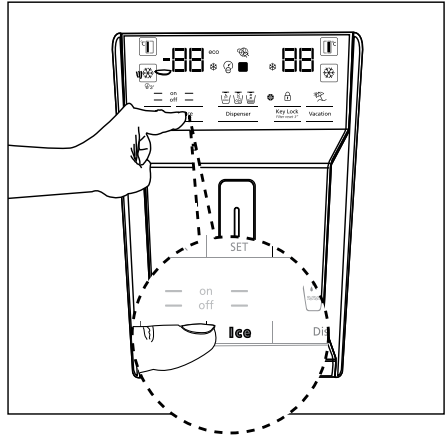

2. Remove the vegetable bin (a) to access the water filter.

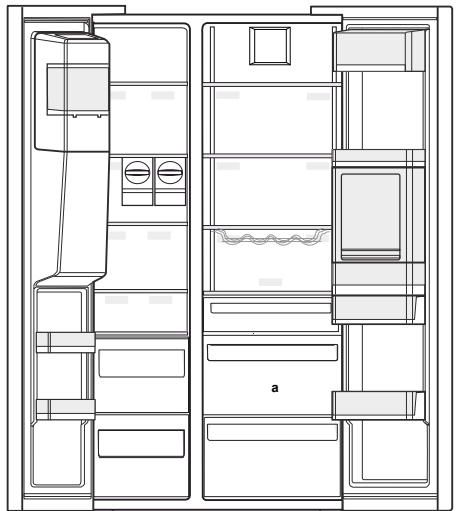

Do not use the first 10 glasses of water after connecting the filter.

Installation

3. Remove the water filter by-pass cover by pulling.



A few drops of water may flow out after removing the cover; this is normal.

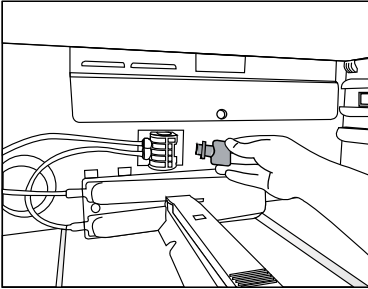

4. Place the water filter cover into the mechanism and push to lock in place.

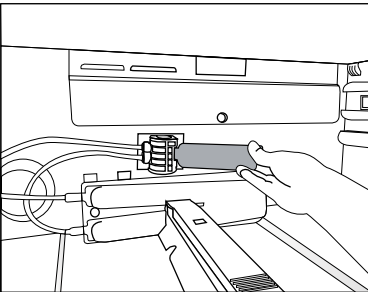

5. Push the **“Ice”** button on the screen again to cancel the **“Ice Off”** mode.



The water filter will clear certain foreign particles in the water. It will not clear the microorganisms in the water.



See section 5.2 for activating the filter replacing period.

4 Preparation

4.1. What to do for energy saving



Connecting the product to electronic energy-saving systems is harmful, as it may damage the product.

- For a freestanding appliance; 'this refrigerating appliance is not intended to be used as a built-in appliance'.
- Do not keep the refrigerator doors open for long periods.
- Do not place hot food or beverages into the refrigerator.
- Do not overfill the refrigerator; blocking the internal air flow will reduce cooling capacity.
- The energy consumption value specified for the refrigerator was measured with the freezer compartment's upper shelf removed, other shelves and the lowest drawers in place and under maximum load. The top glass shelf can be used, depending on the shape and size of food to be frozen.
- Depending on the product's features; defrosting frozen foods in the cooler compartment will ensure energy saving and preserve food quality.
- Since hot and humid air will not directly penetrate into your product when the doors are not opened, your product will optimize itself in conditions sufficient to protect your food. Functions and components such as compressor, fan, heater, defrost, lighting, display and so on will operate according to the needs to consume minimum energy under these circumstances.
- In case of multiple options are present glass shelves must be placed so that the air outlets at the backwall are not blocked, preferably air outlets are remaining below the glass shelf. This combination may help improving air distribution and energy efficiency.
- The baskets/drawers that are provided with the chill compartment must always be in use for low energy consumption and for better storage conditions.
- Food contact with the temperature sensor in the freezer compartment may increase energy consumption of the appliance. Thus any contact with the sensor(s) must be avoided.

- Make sure the foods are not in contact with the cooler compartment temperature sensor described below.

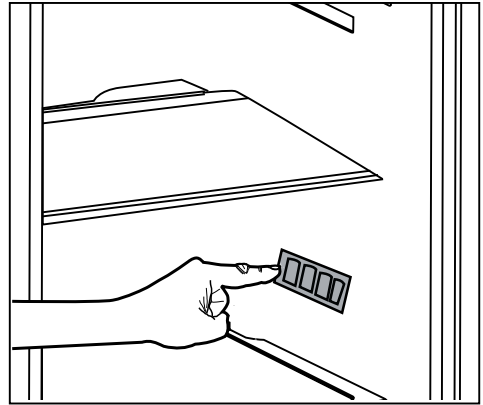

4.2. First Use

Before using your refrigerator, make sure the necessary preparations are made in line with the instructions in "Safety and environment instructions" and "Installation" sections.

- Keep the product running with no food inside for 6 hours and do not open the door, unless absolutely necessary.



A sound will be heard when the compressor is engaged. It is normal to hear sound even when the compressor is inactive, due to the compressed liquids and gasses in the cooling system.



It is normal for the front edges of the refrigerator to be warm. These areas are designed to warm up in order to prevent condensation.



In some models, the indicator panel automatically turns off 5 minutes after the door has closed. It will be reactivated when the door has opened or pressed on any key.

5 Using the product

5.1. Indicator panel

Indicator panels may vary depending on the model of your product.

Audial and visual functions of the indicator panel will assist in using the refrigerator.

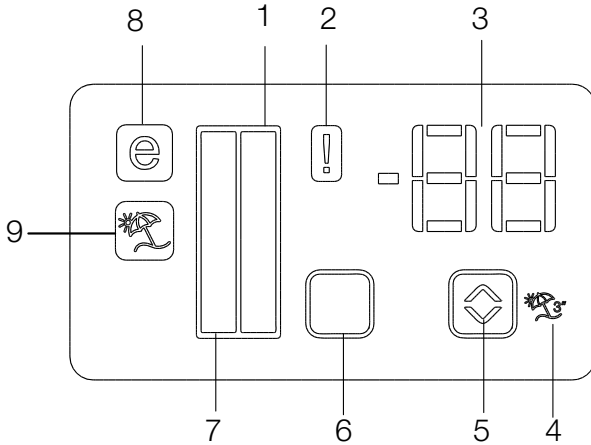

1. Cooler compartment indicator
2. Power failure/High temperature/Error warning
3. Temperature indicator
4. Vacation function button
5. Temperature adjustment button
6. Compartment selection button
7. Freezer Compartment indicator
8. Economy mode indicator
9. Vacation function indicator

***optional**





***Optional:** The figures in this user guide are intended as drafts and may not perfectly match your product. If your product does not comprise the relevant parts, the information pertains to other models.

1. Cooler compartment indicator

The cooler compartment light will turn on when adjusting the cooler compartment temperature.

2. Power failure/High temperature/Error warning

This indicator () illuminates in case of a power failure, a high temperature failure and for error warnings. In case of a power failure for a long period of time, the highest temperature reached in the freezing compartment flashes on the digital display. Delete the warning () by pressing any button or the alarm off button after checking the food inside the freezing compartment. This indicator is activated if your fridge is not cooling enough or in case of a sensor failure. When this indicator is activated, "E" is displayed on the temperature indicator of the freezing compartment, and numbers such as "1,2,3.." are displayed on the temperature indicator of the cooling compartment. These numbers on the indicator provide information on the error to the service personnel.

3. Temperature indicator

Indicates the temperature of the freezer and cooler compartments.

4. Vacation function button

To activate this function, press and hold the Vacation button for 3 seconds. When the Vacation function is active, the cooler compartment temperature indicator displays the inscription "- -" and no cooling process will be active in the cooling compartment. This function is not suitable to keep food in the cooler compartment. Other compartments will remain cooled with the respective temperature set for each compartment. Push the Vacation button () again to cancel this function.

5. Temperature adjustment button

Respective compartment's temperature varies in -24°C..... -18°C and 8°C...1°C ranges.

6. Compartment selection button

Use the refrigerator compartment selection button to toggle between the cooler and freezer compartments.

7. Freezer Compartment indicator

The freezer compartment light will turn on when adjusting the cooler compartment temperature.

8. Economy mode indicator

Indicates the refrigerator is running on energy-saving mode. This indicator will be active when the temperature in the freezer compartment is set to -18°C.

9. Vacation function indicator

Indicates the vacation function is active.

Using the product

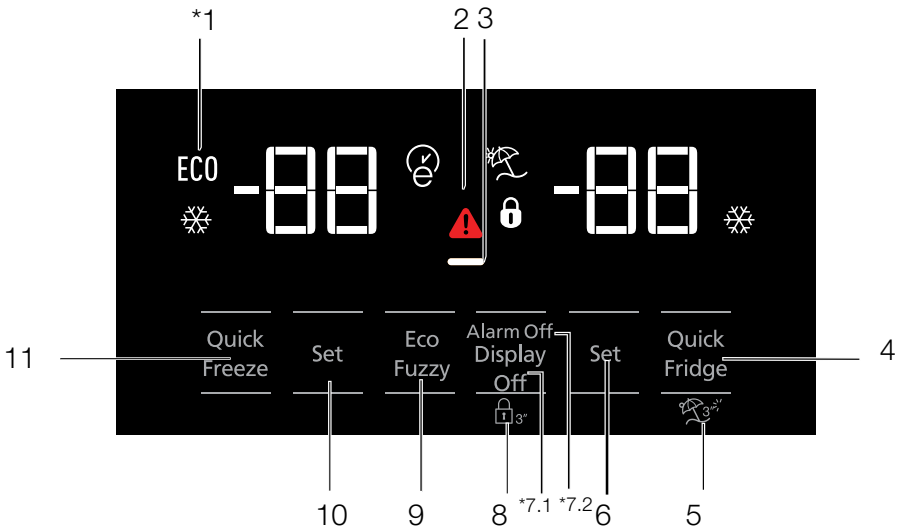

1. Economic use
- 2- High temperature / fault alert
3. Energy saving function (display off)
- 4- Rapid cooling
- 5- Vacation function
- 6- Cooler compartment temperature setting
7. Energy saving (display off) /Alarm off
- 8- Keypad lock
- 9- Eco-fuzzy
- 10- Freezer compartment temperature setting
- 11- Rapid freezing





***Optional:** The figures in this user guide are intended as drafts and may not perfectly match your product. If your product does not comprise the relevant parts, the information pertains to other models.

Using the product

1. Economic use

This sign will light up when the freezer compartment is set to -18°C , the most economical setting. (ECO) Economic use indicator will turn off when rapid cooling or rapid freezing function is selected.

2. Power failure/High temperature/Error warning

This indicator () illuminates in case of a power failure, a high temperature failure and for error warnings. In case of a power failure for a long period of time, the highest temperature reached in the freezing compartment flashes on the digital display. Delete the warning () by pressing any button or the alarm off button after checking the food inside the freezing compartment. This indicator is activated if your fridge is not cooling enough or in case of a sensor failure. When this indicator is activated, "E" is displayed on the temperature indicator of the freezing compartment, and numbers such as "1,2,3.." are displayed on the temperature indicator of the cooling compartment. These numbers on the indicator provide information on the error to the service personnel.

3. Energy saving function (display off)

If the product doors are kept closed for a long time energy saving function is automatically activated and energy saving symbol is illuminated. When energy saving function is activated, all symbols on the display other than energy saving symbol will turn off. When the Energy Saving function is activated, if any button is pressed or the door is opened, energy saving function will be cancelled and the symbols on display will return to normal. Energy saving function is activated during delivery from factory and cannot be cancelled.

4. Rapid cooling

When the rapid cooling function is turned on, the rapid cool indicator will light up () and the cooler compartment temperature indicator will display the value 1. Push the Rapid cool button again to cancel this function. The Rapid cool indicator will

turn off and return to normal setting. The rapid cooling function will be automatically cancelled after 1 hour, unless cancelled by the user. Too cool a large amount of fresh food, press the rapid cool button before placing the food in the cooler compartment.



5. Vacation function

To activate the Vacation function, , press the quick fridge button for 3 seconds; this will activate the vacation mode indicator (). When the Vacation function is active, the cooler compartment temperature indicator displays the inscription "- -" and no cooling process will be active in the cooling compartment. This function is not suitable to keep food in the cooler compartment. Other compartments will remain cooled with the respective temperature set for each compartment. Push the vacation function button again to cancel this function.



6. Cooler compartment temperature setting

After pressing the button , the cooler compartment temperature can be set to 8,7,6,5,4,3,2 and 1 respectively. ()

7.1 Energy saving (display off)

Pressing this button () will light up the energy-saving sign () and the Energy-saving function will activate. Activating the energy-saving function will turn off all other signs on the display. When the energy-saving function is active, pressing any button or opening the door will deactivate the energy-saving function and the display signals will return to normal. Pressing this button () again will turn off the energy-saving sign and deactivate the energy-saving function.

7.2 Alarm off warning

Delete the warning () by pressing any button on the display or the alarm off button () after checking the food inside the freezing compartment in case of a power failure/high temperature alarm.

Using the product

8. Keypad lock

Press the display off button, simultaneously for 3 seconds. The keypad lock sign will light up and the keypad lock will be activated; the buttons will be inactive when the Keypad lock is activated. Press the Display off button again simultaneously for 3 seconds. The keypad lock sign will turn off and the keypad lock mode will be disengaged. Press the Display off button to prevent changing the refrigerator's temperature settings.

9. Eco-fuzzy

To activate the eco-fuzzy function, press and hold the eco-fuzzy button for 1 second. When this function is active, the freezer will switch to the economic mode after at least 6 hours and the economic use indicator will light up. To deactivate the  eco-fuzzy function, press and hold the eco-fuzzy function button for 3 seconds.

The indicator will light up after 6 hours when the eco-fuzzy function is active.

10. Freezer compartment temperature setting

The temperature in the freezer compartment is adjustable. Pressing the button will enable the freezer compartment temperature to be set at -18, -19, -20, -21, -22, -23 and -24.

11. Rapid freezing

For rapid freezing, press the button ; this will activate the rapid freezing indicator .

When the rapid freezing function is turned on, the rapid freeze indicator will light up and the freezer compartment temperature indicator will display the value -27. Press the Rapid freeze button  again to cancel this function. The Rapid freeze indicator will turn off and return to normal setting.

The rapid freezing function will be automatically cancelled after 24 hours, unless cancelled by the user. To freeze a large amount of fresh food, press the rapid freeze button 12 hours before placing the food in the freezer compartment.

Using the product

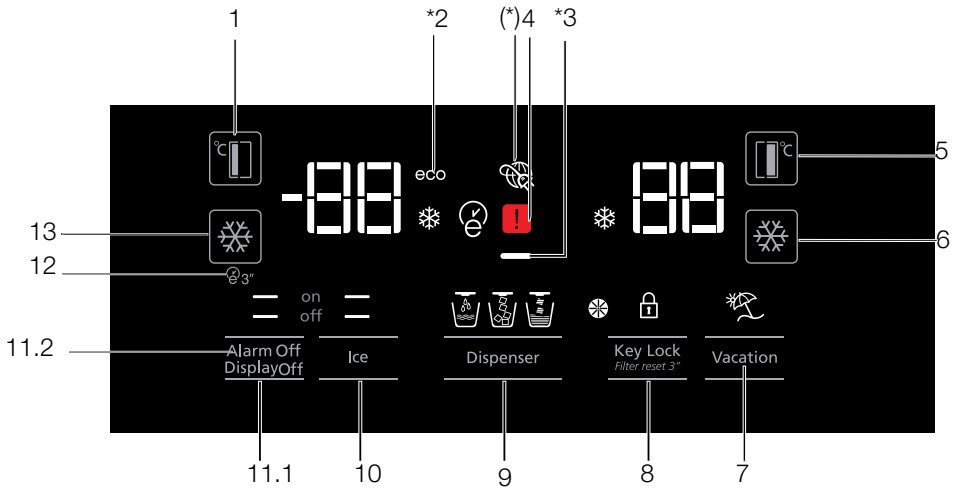

1. Freezer compartment temperature setting
2. Economy mode
3. Energy saving function (display off)
4. Power failure/High temperature / error warning indicator
5. Cooler compartment temperature setting
6. Rapid cooling
7. Vacation function
8. Keypad lock / filter replacing alert cancellation
9. Water, fragmented ice, ice cubes selection
10. Ice making on/off
11. Display on/off/Alarm off
12. Autoeco
13. Rapid freezing



***Optional:** The figures in this user guide are intended as drafts and may not perfectly match your product. If your product does not comprise the relevant parts, the information pertains to other models.

Using the product

1. Freezer compartment temperature setting

Pressing the button () will enable the freezer compartment temperature to be set at -18,-19,-20,-21,-22,-23,-24,-18...

2. Economy mode



Indicates the refrigerator is running on energy-saving mode. This indicator will be active when the freezer compartment temperature is set at -18 or the energy-saving cooling is engaged by eco-extra function. (ECO)

3. Energy saving function (display off)

If the product doors are kept closed for a long time energy saving function is automatically activated and energy saving symbol is illuminated. When energy saving function is activated, all symbols on the display other than energy saving symbol will turn off. When the Energy Saving function is activated, if any button is pressed or the door is opened, energy saving function will be cancelled and the symbols on display will return to normal.

Energy saving function is activated during delivery from factory and cannot be cancelled.

4. Power failure/High temperature/Error warning

This indicator () illuminates in case of a power failure, a high temperature failure and for error warnings. In case of a power failure for a long period of time, the highest temperature reached in the freezing compartment flashes on the digital display. Delete the warning () by pressing any button or the alarm off button after checking the food inside the freezing compartment. This indicator is activated if your fridge is not cooling enough or in case of a sensor failure. When this indicator is activated, "E" is displayed on the temperature indicator of the freezing compartment, and numbers such as "1,2,3.." are displayed on the temperature indicator of the cooling compartment. These numbers on the indicator provide information on the error to the service personnel.

5. Cooler compartment temperature setting

After pressing the button (), the cooler compartment temperature can be set to

8,7,6,5,4,3,2.. respectively.

6. Rapid cooling

For rapid cooling, press the button; this will activate the rapid cooling indicator ()

Press this button again to deactivate this function.



Use this function when placing fresh foods into the cooler compartment or to rapidly cool the food items. When this function is activated, the refrigerator will be engaged for 1 hour.

7. Vacation function

When the Vacation function () is active, the cooler compartment temperature indicator displays the inscription "- -" and no cooling process will be active in the cooling compartment. This function is not suitable to keep food in the cooler compartment. Other compartments will remain cooled with the respective temperature set for each compartment.



Press the vacation function button again to cancel this function. ()

8. Keypad lock / Keypad lock / filter replacing alert cancellation

Press keypad lock button () to activate the keypad lock. You may also use this function to prevent changing the refrigerator's temperature settings. The refrigerator's filter must be replaced every 6 months. If you follow the instructions in the section 5.2, the refrigerator will automatically calculate the remaining period and the filter replacing alert indicator () will light up when filter expires.

Press and hold the button () for 3 seconds to turn off the filter alert light.

9. Water, fragmented ice, ice cubes selection

Navigate the water (), ice cube () and fragmented ice () selections using the button number 8. The active indicator will remain lit.

10. Ice making on/off indicator



This button is off as default. Indicates whether the ice maker is operational. If () is illuminated, it means that the ice maker is not on. Press and hold the ice maker on/off button for 3 seconds to turn the ice maker is on again.

Using the product



** Make sure that this button is on to make ice.

** Water flow from water reservoir shall be stopped when this function is selected. However, you can take the previously made ice from the ice maker.

11.1 Display on/off

When you press the Display off button and when the ( off) function is lit, all the other icons of the display will go off and the display will enter the energy saving mode. When you press the Display off button again and when the ( on) function is lit, all the other icons of the display will be lit and the display will exit the energy saving mode.

11.2 Alarm off warning

Delete the warning () by pressing any button on the display or the alarm off button () after checking the food inside the freezing compartment in case of a power failure/high temperature alarm.

12. Autoeco

Press the auto eco button (), for 3 seconds to activate this function. If the door remains closed for a long time when this function is activated, the cooler section will switch to economic mode. Press the button again to deactivate this function.

The indicator will light up after 6 hours when the auto eco function is active. ()

13. Rapid freezing

For rapid freezing, press the button ; this will activate the rapid freezing indicator ().

When the rapid freezing function is turned on, the rapid freeze indicator will light up and the freezer compartment temperature indicator will display the value -27. Press the Rapid freeze button () again to cancel this function. The Rapid freeze indicator will turn off and return to normal setting.

The rapid freezing function will be automatically cancelled after 24 hours, unless cancelled by the user. To freeze a large amount of fresh food, press the rapid freeze button 12 hours before placing the food in the freezer compartment.

5.2. Humidity controlled crisper (FreShelf)

(This feature is optional)

Humidity rates of the vegetables and fruit are kept under control with the feature of humidity-controlled crisper and the food is ensured to stay fresh for longer.

We recommend you to place the leafy vegetables such as lettuce, spinach and the vegetables which are sensitive to humidity loss, in a horizontal manner as much as possible inside the crisper, not on their roots in a vertical position.

While the vegetables are being placed, specific gravity of the vegetables should be taken into consideration. Heavy and hard vegetables should be put at the bottom of the crisper and the lightweight and soft vegetables should be placed over.

Never leave the vegetables inside the crisper in their bags. If the vegetables are left inside their bags, this will cause them to decompose in a short period of time. In case contacting with other vegetables is not preferred for hygiene concerns, use a perforated paper and other similar packaging materials instead of a bag.

Do not place together the pear, apricot, peach, etc. and apple in particular which have a high level of generation of ethylene gas in the same crisper with the other vegetables and fruit. The ethylene gas which is emitted by these fruit may cause the other fruit to ripen faster and decompose in a shorter time.

Using the product

5.3. Activating water filter change warning

(For products connected to the mains water line and equipped with filter)

Water filter change warning is activated as follows:

Automatic filter usage time calculation is not enabled ex factory.

It must be enabled in products equipped with a filter.

The S4 display board we use in the refrigerator has a nine-key system.

Set values are shown in the display.

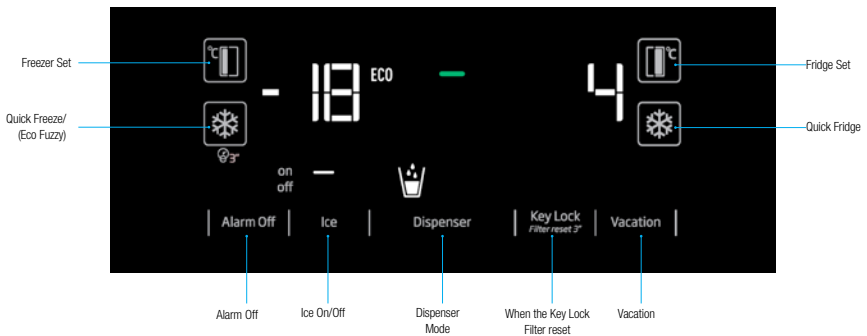

***(pressing 3 seconds)**

After energising, press Alarm Off and Vacation buttons for 3 seconds to enter the password entry screen.



Using the product

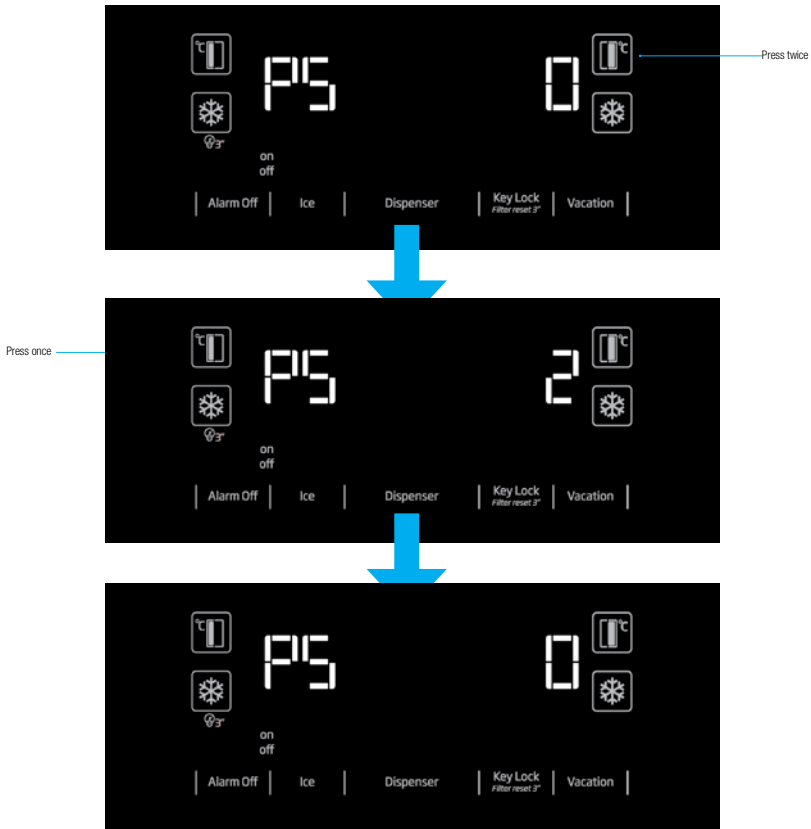

“Upon seeing PS 0 screen, de-energise the refrigerator and energise it again. This way, the filter counter will be activated. The filter warning LED will be active on the display in 130 days. After replacing the filter with a new one, press the Key Lock button for 3 seconds to make the filter counter to count down from 130 days.

Repeat the steps given above to cancel this function.”

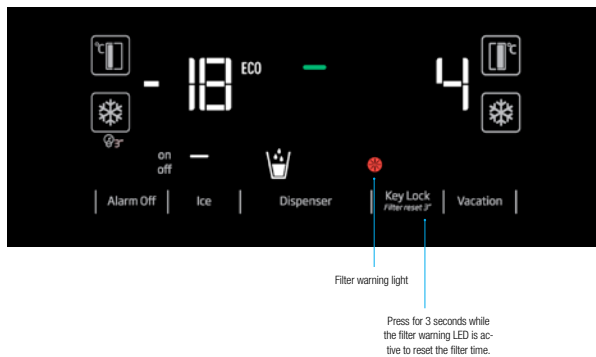

Using the product

5.4. Using the water fountain (for certain models)



The first few glasses of water taken from the fountain will normally be warm.



If the water fountain is not used for a long time, dispose of the first few glasses of water to get clean water.

You must wait approximately 12 hours to get cold water after first operating.

Use the display to select the water option, then pull the trigger to get water. Remove the glass shortly after pulling the trigger.

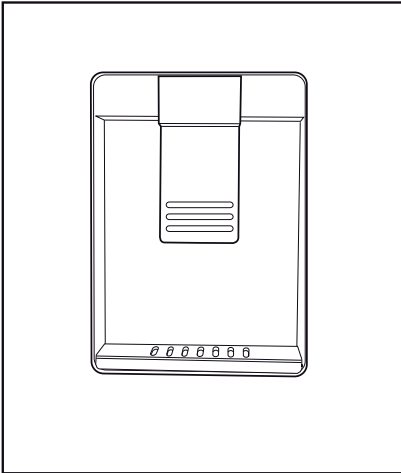

5.5. Filling the fountain water tank

Open the water tank's lid, as shown in the figure. Fill in pure and clean drinking water. Close the lid.

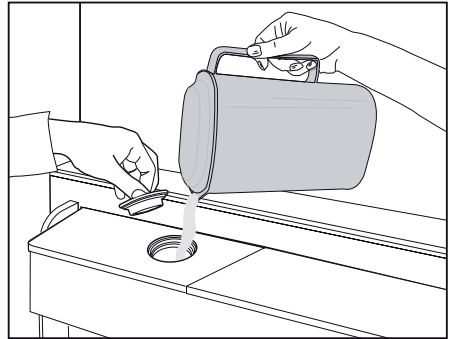

Using the product

5.6. Cleaning the water tank

Remove the water filling reservoir inside the door shelf.

Detach by holding both sides of the door shelf.

Hold both sides of the water tank and remove at 45° angle.

Remove and clean the water tank lid.

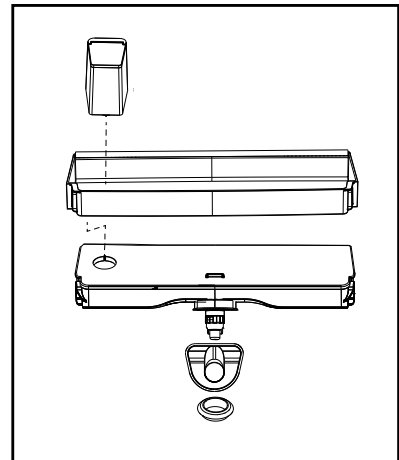
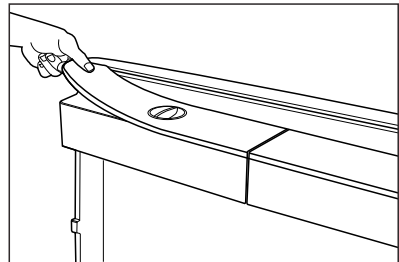
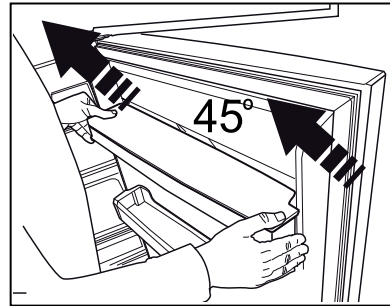
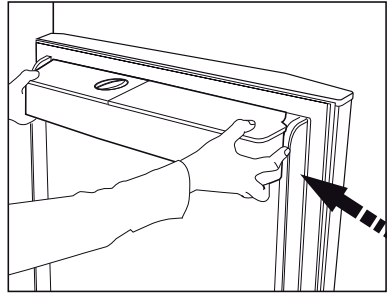

 Do not fill the water tank with fruit juice, fizzy beverages, alcoholic beverages or any other liquids incompatible for use in the water fountain. Using such liquids will cause malfunction and irreparable damage in the water fountain. Using the fountain in this way is not within the scope of warranty. Such certain chemicals and additives in the beverages / liquids may cause material damage to the water tank.

 The water tank and water fountain components cannot be washed with dishwashers.

Using the product

5.7. Taking ice / water

(Optional)

To take water (☺) / ice cube (☺) / fragmented ice (☺), use the display to select the respective option. Take water/ice by pushing the trigger on the water fountain forward. When switching between ice cube (☺) / fragmented ice (☺) options, the previous ice type may be discharged a few more times.

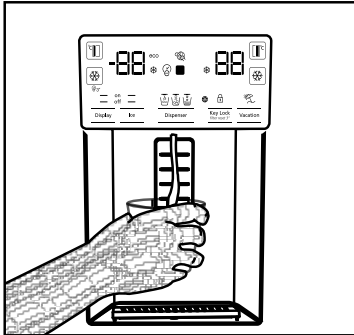

- You must wait approximately 12 hours before taking ice from the ice / water fountain for the first time. The fountain may not discharge ice if there is insufficient ice in the ice box.
- The 30 pieces of ice cubes (3-4 Litres) taken after first operating should not be used.
- In case of power blackout or temporary malfunction, the ice may partly melt and re-freeze. This will cause the ice pieces to merge with each other. In case of extended power blackouts or malfunction, the ice may melt and leak out. If you experience this problem, remove the ice in the ice box and clean the box.



WARNING: The product's water system should be connected to cold water line only. Do not connect to hot water line.

- The product may not discharge water during first operation. This is caused by the air in the system. The air in the system must be discharged. To do this, push the water fountain trigger for 1-2 minutes until the fountain discharges water. The initial water flow may be irregular. The water will flow normally once the air in the system is discharged.

- The water may be cloudy during first use of the filter; do not consume the first 10 glasses of water.
- You must wait approximately 12 hours to get cold water after first installation.
- The product's water system is designed for clean water only. Do not use any other beverages.
- It is recommended to disconnect the water supply if the product will not be used for long periods during vacation etc.
- If the water fountain is not used for a long time, the first 1-2 glasses of water received may be warm.

5.8. Drip tray

(optional)

The water dripping from the water fountain accumulates on the drip tray; no water drainage is available. Pull the drip tray out or push on the edges to remove the tray. You may then discharge the water inside the drip tray.

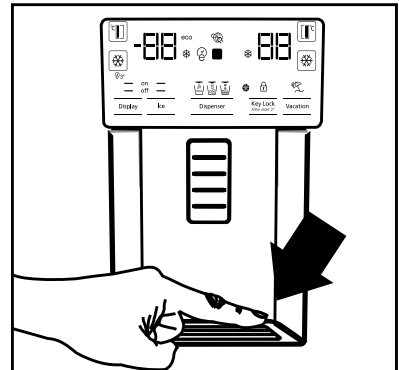

Using the product

5.9. Zero degree compartment

(Optional)

Use this compartment to keep delicatessen at lower temperatures or meat products for immediate consumption. Do not place fruits and vegetables in this compartment. You can expand the product's internal volume by removing any of the zero degree compartments. To remove the compartment, simply pull forth, lift up and pull out.

5.10. Vegetable bin

The refrigerator's vegetable bin is designed to keep vegetables fresh by preserving humidity. For this purpose, the overall cold air circulation is intensified in the vegetable bin. Keep fruits and vegetables in this compartment. Keep the green-leaved vegetables and fruits separately to prolong their life.

5.11. Blue light/HarvestFresh

*May not be available in all models

For the blue light,

Fruits and vegetables stored in the crispers that are illuminated with a blue light continue their photosynthesis by means of the wavelength effect of blue light and thus preserve their vitamin content.

For HarvestFresh,

Fruits and vegetables stored in crispers illuminated with the HarvestFresh technology preserve their vitamins for a longer time thanks to the blue, green, red lights and dark cycles, which simulate a day cycle.

If you open the door of the refrigerator during the dark period of the HarvestFresh technology, the refrigerator will automatically detect this and enable the blue-green or red light to illuminate the crisper for your convenience. After you have closed the door of the refrigerator, the dark period will continue, representing the night time in a day cycle.

5.12. Ionizer

(Optional)

The ionizer system in the cooler compartment's air duct serves to ionize the air. The negative ion emissions will eliminate bacteria and other molecules causing odour in the air.

5.13. Minibar

(Optional)

The refrigerator's minibar door shelf can be accessed without opening the door. This will allow you to easily take frequently consumed food and beverages from the refrigerator. To open the minibar cover, push with your hand and pull towards yourself.



WARNING: Do not sit, hang or place heavy objects on the minibar cover. This may damage the product or cause you to be injured.

To close this compartment, simply push forward from the upper section of the cover.

5.14. Odour filter

(optional)

The odour filter in the cooler compartment's air duct will prevent undesirable odour formation.

Using the product

5.15. Icematic and ice storage box (Optional)

Fill the icematic with water and put in place. The ice will be ready after approximately two hours. Do not remove the icematic to take the ice.

Turn the buttons on the ice chambers right-hand side by 90°; the ice will fall to the ice storage box below. You may then remove the ice storage box and serve the ice.



The ice storage box is intended for storing ice only. Do not fill with water. Doing so will cause it to break.

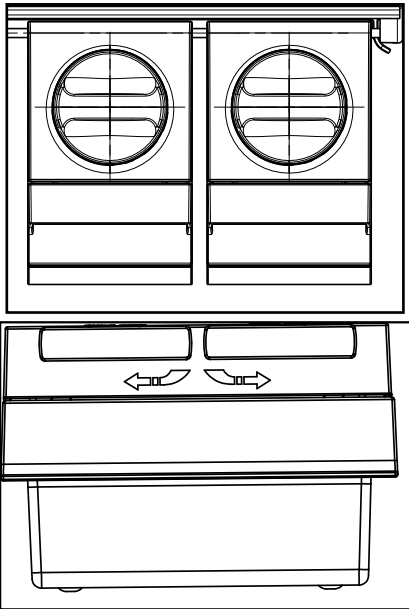

5.16. Ice-maker (Optional)

Ice maker is located on the upper section of the freezer cover.

Hold the handles on the sides of the ice stock reservoir and move up to remove.

Remove the ice-maker decorative lid by moving up.

OPERATION

To remove the ice reservoir

Hold the ice stock reservoir from the handles, then move up and pull the ice stock reservoir. (Figure 1)

To reinstall the ice reservoir

Hold the ice stock reservoir from the handles, move up with an angle to fit the sides of the reservoir to their slot and make sure that the ice selector pin is mounted properly. (Figure 2)

Push downwards firmly, until there is no space left between the reservoir and the door plastic. (Figure 2)

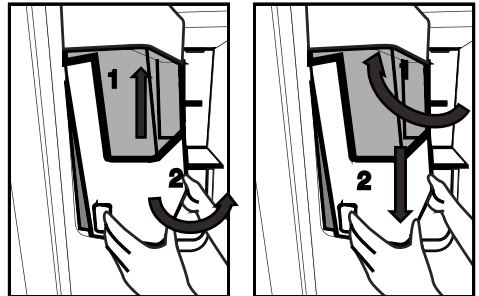

If you have difficulty in refitting the reservoir, turn the rotary gear 90° and reinstall it as shown in the figure 3. Any sound you hear when the ice drops into the reservoir is a part of normal operation.

Using the product

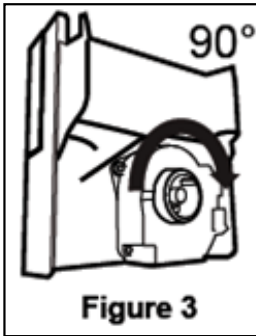

Figure 3

When the ice dispenser does not work properly

If you do not remove ice cubes for a long time, they will cause formation of ice chunks. In this case, please remove the ice stock reservoir in accordance with the instructions given above, separate the ice chunks, discard the inseparable ice and put the ice cubes back into the ice stock reservoir. (Figure 4)

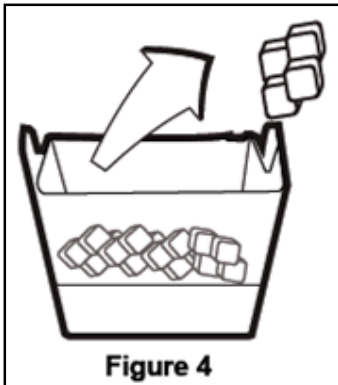

Figure 4

When ice does not come out, check for any ice stuck in the canal and remove it. Regularly check the ice canal to clear the obstacles as shown in the figure 5. When using your refrigerator for the first time or when not using it for an extended period of time ice cubes may be small due to air in the pipe after connection, any air will be purged during normal use. Discard the ice produced for approximately one day since the water pipe may contain the contaminants.

Caution!

Do not insert the hand or any other object into the ice canal and blade since it may damage the parts or hurt the hand.



Figure 5

Do not let the children hang on the ice dispenser or the ice maker since it may cause an injury

To prevent dropping the ice stock reservoir use both hands when removing it.

If you close the door hard, it may cause water spilling over the ice stock reservoir.

Do not dismount the ice stock reservoir unless it is necessary.

If there is a lockout (ice does not come from the refrigerator) while taking broken ice, try to take cubed ice.

Then it will be suitable for taking broken ice again.

While taking broken ice, cubed ice may come first. There is a case of coming cubed ice while taking broken ice.

Operating the product

Freezer door on front of the ice machine can create a light snow and film layer.

This is normal, it is recommended to clean without waiting for a long time.

The water is filled with water over time in the lower zone of the water dispenser. It is recommended to clean the water within this zone periodically.

Using the product

While the ice falls from the ice storage reservoir, the sound is normal and does not indicate that the product is problematic.

The blade mechanism inside the ice bank is sharp and can cut your hand.

If the ice dispenser does not provide ice, the ice may be stuck together, remove the tank and clean it again.

Ice type cannot be changed on the display when the ice trigger is pressed to obtain ice. Release the trigger, change the ice type on the display and obtain ice again.

- Mark each food pack by writing the date on the package before freezing. This will allow you to determine the freshness of each pack every time the freezer is opened. Keep the earlier food items in the front to ensure they are used first.
- Frozen food items must be used immediately after defrosting and should not be frozen again.

Do not freeze large quantities of food at once.

5.17. Freezing fresh food

- To preserve food quality, the food items placed in the freezer compartment must be frozen as quickly as possible, use the rapid freezing for this.
- To freeze a large amount of fresh food, press the rapid freeze button 12 hours before placing the food in the freezer compartment.
- Freezing the food items when fresh will extend the storage time in the freezer compartment.
- Pack the food items in air-tight packs and seal tightly.
- Make sure the food items are packed before putting in the freezer. Use freezer holders, tinfoil and damp-proof paper, plastic bag or similar packaging materials instead of traditional packaging paper.

Freezer Compartment Setting	Cooler Compartment Setting	Descriptions
-18°C	4°C	This is the default, recommended setting.
-20,-22 or -24°C	4°C	These settings are recommended for ambient temperatures exceeding 30°C.
Rapid Freeze	4°C	Press Rapid Freeze function 12 hours before placing the food, the product will reset to previous settings when the process is completed.
-18°C or colder	2°C	Use these settings if you believe the cooler compartment is not cold enough due to ambient temperature or frequently opening the door.

5.18. Recommendations for storing frozen foods

The compartment must be set to at least -18°C.

Using the product

1. Place the food items in the freezer as quickly as possible to avoid defrosting.
2. Before freezing, check the "Expiry Date" on the package to make sure it is not expired.
3. Make sure the food's packaging is not damaged.

5.19. Deep freezer details

As per the IEC 62552 standards, the freezer must have the capacity to freeze 4,5 kg of food items at -18°C or lower temperatures in 24 hours for each 100 litres of freezer compartment volume. Food items can only be preserved for extended periods at or below temperature of -18°C . You can keep the foods fresh for months (in deep freezer at or below temperatures of 18°C).

The food items to be frozen must not contact the already-frozen food inside to avoid partial defrosting.

Boil the vegetables and filter the water to extend the frozen storage time. Place the food in air-tight packages after filtering and place in the freezer. Bananas, tomatoes, lettuce, celery, boiled eggs, potatoes and similar food items should not be frozen. Freezing these food items will simply reduce the nutritional value and food quality, as well as possible spoiling which is harmful to health.

5.20.Placing the food

Freezer compartment shelves	Various frozen goods including meat, fish, ice cream, vegetables etc.
Cooler compartment shelves	Food items inside pots, capped plate and capped cases, eggs (in capped case)
Cooler compartment door shelves	Small and packed food or beverages
Vegetable bin	Fruits and vegetables
Fresh food compartment	Delicatessen (breakfast food, meat products to be consumed in short notice)

5.21.Door open alert

(Optional)

An audible alert will be heard if the product's door remains open for 1 minute. The audible alert will stop when the door is closed or any button on the display (if available) is pressed.

5.22.Interior light

Interior light uses a LED type lamp. Contact the authorized service for any problems with this lamp. The lamp(s) used in this appliance is not suitable for household room illumination. The intended purpose of this lamp is to assist the user to place foodstuffs in the refrigerator/freezer in a safe and comfortable way.

6 Maintenance and Cleaning

Cleaning the product regularly will prolong its service life.



WARNING: Disconnect the power before cleaning the refrigerator.

- Do not use sharp and abrasive tools, soap, house cleaning materials, detergents, gas, gasoline, varnish and similar substances for cleaning.
- Melt a teaspoonful of carbonate in the water. Moisten a piece of cloth in the water and wring out. Wipe the device with this cloth and dry off thoroughly.
- Take care to keep water away from the lamp's cover and other electrical parts.
- Clean the door using a wet cloth. Remove all items inside to detach the door and chassis shelves. Lift the door shelves up to detach. Clean and dry the shelves, then attach back in place by sliding from above.
- Do not use chloric water or cleaning products on the exterior surface and chrome-coated parts of the product. Chlorine will cause rust on such metallic surfaces.
- Do not use sharp, abrasive tools, soap, household cleaning agents, detergents, kerosene, fuel oil, varnish etc. to prevent removal and deformation of the prints on the plastic part. Use lukewarm water and a soft cloth for cleaning and then wipe it dry.

6.1. Preventing Bad Odour

The product is manufactured free of any odorous materials. However, keeping the food in inappropriate sections and improper cleaning of internal surfaces may lead to malodour.

To avoid this, clean the inside with carbonated water every 15 days.

- Keep the foods in sealed holders. Microorganisms may spread out of unsealed food items and cause malodour.
- Do not keep expired and spoilt foods in the refrigerator.

6.2. Protecting Plastic Surfaces

Oil spilled on plastic surfaces may damage the surface and must be cleaned immediately with warm water.

7. Troubleshooting

Check this list before contacting the service. Doing so will save you time and money. This list includes frequent complaints that are not related to faulty workmanship or materials. Certain features mentioned herein may not apply to your product.

The refrigerator is not working.

- The power plug is not fully settled. >>>> Plug it in to settle completely into the socket.
- The fuse connected to the socket powering the product or the main fuse is blown. >>>> Check the fuses.

Condensation on the side wall of the cooler compartment (MULTI ZONE, COOL, CONTROL and FLEXI ZONE).

- The door is opened too frequently >>>> Take care not to open the product's door too frequently.
- The environment is too humid. >>>> Do not install the product in humid environments.
- Foods containing liquids are kept in unsealed holders. >>>> Keep the foods containing liquids in sealed holders.
- The product's door is left open. >>>> Do not keep the product's door open for long periods.
- The thermostat is set to too low temperature. >>>> Set the thermostat to appropriate temperature.

Compressor is not working.

- In case of sudden power failure or pulling the power plug off and putting back on, the gas pressure in the product's cooling system is not balanced, which triggers the compressor thermic safeguard. The product will restart after approximately 6 minutes. If the product does not restart after this period, contact the service.
- Defrosting is active. >>>> This is normal for a fully-automatic defrosting product. The defrosting is carried out periodically.
- The product is not plugged in. >>>> Make sure the power cord is plugged in.
- The temperature setting is incorrect. >>>> Select the appropriate temperature setting.
- The power is out. >>>> The product will continue to operate normally once the power is restored.

The refrigerator's operating noise is increasing while in use.

- The product's operating performance may vary depending on the ambient temperature variations. This is normal and not a malfunction.

The refrigerator runs too often or for too long.

- The new product may be larger than the previous one. Larger products will run for longer periods.
- The room temperature may be high. >>>> The product will normally run for long periods in higher room temperature.
- The product may have been recently plugged in or a new food item is placed inside. >>>> The product will take longer to reach the set temperature when recently plugged in or a new food item is placed inside. This is normal.
- Large quantities of hot food may have been recently placed into the product. >>>> Do not place hot food into the product.
- The doors were opened frequently or kept open for long periods. >>>> The warm air moving inside will cause the product to run longer. Do not open the doors too frequently.
- The freezer or cooler door may be ajar. >>>> Check that the doors are fully closed.
- The product may be set to temperature too low. >>>> Set the temperature to a higher degree and wait for the product to reach the adjusted temperature.
- The cooler or freezer door washer may be dirty, worn out, broken or not properly settled. >>>> Clean or replace the washer. Damaged / torn door washer will cause the product to run for longer periods to preserve the current temperature.

The freezer temperature is very low, but the cooler temperature is adequate.

- The freezer compartment temperature is set to a very low degree. >>>> Set the freezer compartment temperature to a higher degree and check again.

The cooler temperature is very low, but the freezer temperature is adequate.

- The cooler compartment temperature is set to a very low degree. >>>> Set the freezer compartment temperature to a higher degree and check again.

The food items kept in cooler compartment drawers are frozen.

- The cooler compartment temperature is set to a very low degree. >>>> Set the freezer compartment temperature to a higher degree and check again.

Troubleshooting

The temperature in the cooler or the freezer is too high.

- The cooler compartment temperature is set to a very high degree. >>> Temperature setting of the cooler compartment has an effect on the temperature in the freezer compartment. Wait until the temperature of relevant parts reach the sufficient level by changing the temperature of cooler or freezer compartments.
- The doors were opened frequently or kept open for long periods. >>> Do not open the doors too frequently.
- The door may be ajar. >>> Fully close the door.
- The product may have been recently plugged in or a new food item is placed inside. >>> This is normal. The product will take longer to reach the set temperature when recently plugged in or a new food item is placed inside.
- Large quantities of hot food may have been recently placed into the product. >>> Do not place hot food into the product.

Shaking or noise.

- The ground is not level or durable. >>> If the product is shaking when moved slowly, adjust the stands to balance the product. Also make sure the ground is sufficiently durable to bear the product.
- Any items placed on the product may cause noise. >>> Remove any items placed on the product.

The product is making noise of liquid flowing, spraying etc.

- The product's operating principles involve liquid and gas flows. >>> This is normal and not a malfunction.

There is sound of wind blowing coming from the product.

- The product uses a fan for the cooling process. This is normal and not a malfunction.

There is condensation on the product's internal walls.

- Hot or humid weather will increase icing and condensation. This is normal and not a malfunction.
- The doors were opened frequently or kept open for long periods. >>> Do not open the doors too frequently; if open, close the door.
- The door may be ajar. >>> Fully close the door.

There is condensation on the product's exterior or between the doors.

- The ambient weather may be humid, this is quite normal in humid weather. >>> The condensation will dissipate when the humidity is reduced.

The interior smells bad.

- The product is not cleaned regularly. >>> Clean the interior regularly using sponge, warm water and carbonated water.
- Certain holders and packaging materials may cause odour. >>> Use holders and packaging materials without free of odour.
- The foods were placed in unsealed holders. >>> Keep the foods in sealed holders. Micro-organisms may spread out of unsealed food items and cause malodour. Remove any expired or spoilt foods from the product.

The door is not closing.

- Food packages may be blocking the door. >>> Relocate any items blocking the doors.
- The product is not standing in full upright position on the ground. >>> Adjust the stands to balance the product.
- The ground is not level or durable. >>> Make sure the ground is level and sufficiently durable to bear the product.

The vegetable bin is jammed.

- The food items may be in contact with the upper section of the drawer. >>> Reorganize the food items in the drawer.

If The Surface Of The Product Is Hot.

- High temperatures may be observed between the two doors, on the side panels and at the rear grill while the product is operating. This is normal and does not require service maintenance! Be careful when touching these areas.



WARNING:

If the problem persists after following the instructions in this section, contact your vendor or an Authorised Service. Do not try to repair the product.

DISCLAIMER / WARNING

Some (simple) failures can be adequately handled by the end-user without any safety issue or unsafe use arising, provided that they are carried out within the limits and in accordance with the following instructions (see the “Self-Repair” section).

Therefore, unless otherwise authorized in the “Self-Repair” section below, repairs shall be addressed to registered professional repairers in order to avoid safety issues. A registered professional repairer is a professional repairer that has been granted access to the instructions and spare parts list of this product by the manufacturer according to the methods described in legislative acts pursuant to Directive 2009/125/EC.

However, only the service agent (i.e. authorized professional repairers) that you can reach through the phone number given in the user manual/warranty card or through your authorized dealer may provide service under the guarantee terms. Therefore, please be advised that repairs by professional repairers (who are not authorized by Beko) shall void the guarantee.

Self-Repair

Self-repair can be done by the end-user with regard to the following spare parts: door handles, door hinges, trays, baskets and door gaskets (an updated list is also available in support.beko.com as of 1st March 2021).

Moreover, to ensure product safety and to prevent risk of serious injury, the mentioned self-repair shall be done following the instructions in the user manual for self-repair or which are available in support.beko.com. For your safety, unplug the product before attempting any self-repair.

Repair and repair attempts by end-users for parts not included in such list and/ or not following the instructions in the user manuals for self-repair or which are available in support.beko.com, might give rise to safety issues not attributable to Beko, and will void the warranty of the product.

Therefore, it is highly recommended that end-users refrain from the attempt to carry out repairs falling outside the mentioned list of spare parts, contacting in such cases authorized professional repairers or registered professional repairers. On the contrary, such attempts by end-users may cause safety issues and damage the product and subsequently cause fire, flood, electrocution and serious personal injury to occur.

By way of example, but not limited to, the following repairs must be addressed to authorized professional repairers or registered professional repairers: compressor, cooling circuit, main board, inverter board, display board, etc.

The manufacturer/seller cannot be held liable in any case where end-users do not comply with the above.

The spare part availability of the refrigerator that you purchased is 10 years. During this period, original spare parts will be available to operate the refrigerator properly

The minimum duration of guarantee of the refrigerator that you purchased is 24 months.

This product is equipped with a lighting source of the "G" energy class.

The lighting source in this product shall only be replaced by professional repairers.

beko

Hűtőszekrény
Használati útmutató

Chłodziarka
Instrukcja użytkowania

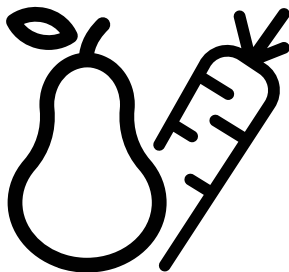

GNE64021XB

HU/PL

58 4513 0000/AJ 2/5- HU-PL

CE

Tisztelt vásárlónk!

Bízunk benne, hogy termékünk, mely egy modern gyárban készült, és a legaprólékosabb minőségirányítási eljárások alapján lett tesztelve, hatékony szolgáltatást fog biztosítani az Ön számára. Ehhez azt javasoljuk, hogy használat előtt alaposan olvassa el a teljes használati útmutatót, és azt ne dobja ki, mert a jövőben még szüksége lehet rá.. Ha a terméket átadja egy másik személynek, a termékek együtt adja át ezt a használati útmutatót is.

Ez a használati útmutató segít a készüléket gyors és biztonságos módon használni.





- A termék beszerelése és használata előtt olvassa el a használati útmutatót.
- Mindig tartsa be az alkalmazható biztonsági előírásokat.
- A használati útmutatót tartsa olyan helyen, ahol a jövőben könnyen hozzá tud férni.
- Olvassa el a többi dokumentumot is, melyet a termékhez kapott.

Ne feledje, ez a használati útmutató más modellekre is érvényes lehet. A használati útmutató egyértelműen jelöli a különböző modellek közötti eltéréseket.

Szimbólumok és észrevételek

Ez a használati útmutató a következő szimbólumokat tartalmazza:

	Fontos információ vagy hasznos tippek
	Figyelmeztetés élet vagy tulajdonra veszélyes körülményekre.
	Figyelmeztetés áramütés veszélyére.
	A termék csomagolása újrahasznosítható anyagból készült a Nemzeti környezetvédő törvényeknek megfelelően.

	INFORMATION	
	ENERGY	
<small>SUPPLIER'S NAME</small>	<small>MODEL IDENTIFIER</small> → (*)	
		

.A termékadatbázisban tárolt modellinformációkat elérheti a következő weboldalra belépéssel és az energiacímkén található modell azonosítójának (*) megkeresésével.

<https://eprel.ec.europa.eu/>

Tartalomjegyzék

1- Biztonsági útmutató	3	4 Előkészítés	18
△ 1.1 Rendeltetésszerű használat	3	4.1. Teendők az energiatakarékosság érdekében18	
△ 1.2 - Gyermekek, kiszolgáltatott személyek és háziállatok biztonsága	3	4.2. Az első használat	18
△ 1.3 - Elektromos biztonság	4	5 A termék használata	19
△ 1.4 - Biztonságos szállítás	4	5.1. Kijelző panel	19
△ 1.5 - Biztonságos beépítés	4	5.2. A vízszűrő cseréjére figyelmeztető jelzés aktiválása	27
△ 1.6 - Üzembiztonság	5	5.3. Ellenőrzött páratartalmú zöldségtartó	29
△ 1.7 - Biztonságos karbantartás és tisztítás	6	5.4. A vízcsep használata	29
△ 1.8- HomeWhiz	7	5.5. A víztartály feltöltése	29
△ 1.9- Világítás	7	5.6. A víztartály tisztítása	30
2 Hűtőszekrény	8	5.7. Víz / jég választó	31
2 Hűtőszekrény	9	5.8. Csepegtető tálca	31
3 Üzembe helyezés	10	5.9. Nullfokos tárolórekesz	32
3.1. A megfelelő elhelyezés	10	5.10. Zöldségtartó	32
3.2. A műanyag ékek rögzítése	10	5.11. Kék fény/HarvestFresh	32
3.3. A lábak beállítása	11	5.12. Ionizáló	32
3.4. Elektromos összeköttetés	11	5.13. Minibár	32
3.5. A vízvezeték csatlakoztatása	12	5.14. Szagszűrő	32
3.6. A vízvezeték csatlakoztatása a termékhez	13	5.15. Icematic és jégdoboz	33
3.7. Csatlakoztatás a vezetékes vízhez	13	5.16. Jégkészítés	33
3.8. Víztartályt használó termékekhez	14	5.17. Friss étel lefagyasztása	36
3.9 Vízszűrő	14	5.18. Tippek a fagyasztott ételek tárolásához	36
3.9.1. A külső szűrő rögzítése a falra (opcionális)15		5.19. Tudnivalók a mélyfagyasztásról	37
3.9.2.Belső szűrő	16	5.20. Az élelmiszer elhelyezése	37
		5.21. Nyitott ajtó riasztás	37
		5.22. Belső világítás	37
		6 Tisztítás és karbantartás	38
		6.1. A kellemetlen szagok elkerülése	38
		6.2. A műanyag felületek védelme	38
		7 A problémák javasolt megoldása	39

1- Biztonsági útmutató

- Ez a szakasz olyan biztonsági utasításokat tartalmaz, amelyek segítenek a személyi sérülések vagy anyagi károk elleni védelemben.
- Cégünk nem vállal felelősséget azokért az esetleges károkért, amelyek ezen utasítások be nem tartása esetén keletkeznek.



A telepítési és javítási eljárások mindig a gyártónak, a hivatalos szerviz képviselőnek vagy az importőr által meghatalmazott személynek kell elvégeznie.



Csak eredeti alkatrészeket és tartozékokat használjon.



Ne javítsa meg vagy cserélje ki a termék bármely részét, kivéve, ha azt a felhasználói kézikönyv kifejezetten előírja.



Ne végezzen műszaki módosításokat a terméken.



1.1 Rendeltetésszerű használat

- Ezt a termék nem alkalmas kereskedelmi felhasználásra és tilos nem rendeltetésszerűen használni.

Ezt a terméket házakban és beltéri helyiségekben való használatra tervezték.

Például:

- Személyi konyhák üzletekben, irodákban és más munkakörnyezetekben,
- Farm házak,
- A vendégek által a szállodákban, motelekben és más típusú szállásokban használt területek,
- Panziótípusú szállodák, panziók,

- Étkeztetési szolgáltatók és hasonló nem üzleti alkalmazások.

Ezt a terméket tilos szabadon használni fölötte sátorral vagy nélküle, például hajókon, erkélyeken vagy teraszon. Ne tegye ki a terméket eső, hó, nap vagy szél hatásának.

Fennáll a tűz veszélye!



1.2 - Gyermekek, kiszolgáltatott személyek és háziállatok biztonsága

- Ezt a terméket 8 éves vagy annál fiatalabb gyermekek, valamint korlátozott fizikai, érzékszervi vagy mentális képességekkel rendelkező személyek és tapasztalatok és ismeretek hiányával rendelkező személyek is használhatják, feltéve, hogy felügyelet alatt állnak vagy megtanították nekik a termék biztonságos használatát és az ezzel járó kockázatokat.
- 3 és 8 év közötti gyermekek számára engedélyezett hogy termékeket rakjanak be vagy vegyenek ki a hűtőszekrényből.
- Az elektromos termékek veszélyesek a gyermekekre és a háziállatokra. Gyerekek és háziállatok nem játszhatnak, nem mászhatnak fel és nem léphetnek be a termékbe.
- A gyermekek a tisztítást és karbantartását csak akkor végezhetik, ha valaki felügyeli őket.
- A csomagolóanyagokat tartsa távol a gyermekektől. Fennáll a sérülés és fulladás veszélye!
- A régi vagy elavult termék ártalmatlanítása előtt:

1. Húzza ki a terméket a konnektorból.

2. Vágja le a tápkábelt és vegye le a készülékről a csatlakozóval együtt

3. Ne távolítsa el a polcokat vagy a fiókokat, hogy a gyermekek nehezebben tudják bejutni a termékbe.

4. Távolítsa el az ajtókat.

5. Állítsa a terméket úgy, hogy ne boruljon le.

6. Ne engedje, hogy a régi termékkel gyerekek játszanak.

Biztonsági és környezetvédelmi figyelmeztetések

- Soha ne dobja a terméket tűzbe ártalmatlanítás céljából. Robbanásveszély áll fenn!
- Ha a termék ajtaján retesz van, a kulcsot gyermekektől elzárva kell tartani.
- Ügyeljen arra, hogy szállítás közben ne sérts meg a hűtőrendszert vagy a csöveket. Ha a csővezeték sérült, ne működtesse a terméket és hívja fel a hivatalos szervizt.



1.3 - Elektromos biztonság

- A terméket telepítés, karbantartás, tisztítás, javítás és mozgatás közben ki kell húzni a konnektorból.
- Ha a tápkábel sérült, akkor a lehetséges veszélyek elkerülése érdekében a gyártónak, a meghatalmazott szerviz képviselőnek vagy az importőr által meghatalmazott személynek kell kicserélnie.
- Ne nyomja össze a tápkábelt a termék alatt vagy mögött. Ne tegyen nehéz tárgyakat a tápkábelre. A tápkábelt nem szabad túlzottan behajtani, becsíptetni, és nem kerülhet érintkezésbe semmilyen hőforrással.
- A termék üzemeltetéséhez ne használjon hosszabbítót, többcsatlakozó aljzatot vagy adaptert.
- A hordozható többcsatlakozó aljzatok vagy hordozható áramforrások túlmelegedhetnek és tüzet okozhatnak. Ezért ne tartson több aljzatot a termék mögött vagy közelében.
- A dugasznak könnyen elérhetőnek kell lennie. Ha ez nem lehetséges, akkor az elektromos berendezésnek, amelyhez a terméket csatlakoztatják, tartalmaznia kell egy olyan készüléket (például biztosítékot, kapcsolót, megszakítót stb.), amely megfelel az elektromos előírásoknak, és minden pólust leválaszthat a hálózatról.
- Ne érintse meg a csatlakozó dugót nedves kézzel.
- Távolítsa el a dugót az aljzataból, a dugót ragadja meg, nem pedig a kábelt.



1.4 - Biztonságos szállítás

- A termék nehéz; ne mozgassa egyedül.
- A termék mozgatásakor ne fogja meg az ajtót.



1.5 - Biztonságos beépítés

- A termék telepítéséhez hívja a meghatalmazott szervizt. Annak érdekében, hogy a termék használatra kész legyen, ellenőrizze a felhasználói kézikönyvben szereplő információkat, hogy megbizonyosodjon arról, hogy az elektromos- és a vízellátás megfelelő-e. Ha nem, hívjon képzett villanyszerelőt és vízvezeték-szerelőt, hogy elvégezze a szükséges intézkedéseket. Ellenkező esetben fennáll az áramütés-, tűz-, a termékkel kapcsolatos problémák vagy sérülések veszélye!
- A telepítés előtt ellenőrizze, hogy a termék sérült-e. Ha a termék sérült, ne telepítse.
- Helyezze a terméket egy tiszta, sík és szilárd felületre, majd állítsa be az állítható lábakkal. Ellenkező esetben a termék felborulhat és sérüléseket okozhat.
- A telepítés helyének száraznak és jól szellőzőnek kell lennie. Ne helyezzen szőnyeget vagy hasonló takarókat a termék alá. A nem megfelelő szellőzés tűzveszélyt okoz!
- Ne takarja le vagy zárja el a szellőzőnyílásokat. Ellenkező esetben az energiafogyasztás növekszik és a termék megsérülhet.
- A terméket nem szabad olyan tápellátási rendszerekhez csatlakoztatni, mint például a napenergia-ellátás. Ellenkező esetben a termék a hirtelen feszültségváltozások miatt megsérülhet!
- Minél több hűtőközeget tartalmaz egy hűtőszekrény, annál nagyobb a telepítési hely szükséglete. Ha a telepítési hely túl kicsi, a hűtőközeg szivárgása esetén gyúlékony hűtőközeg és levegőkeverék halmozódik fel. Minden 8 gramm hűtőközeg számára legalább 1 m³ hely szükséges. A termékben található hűtőközeg mennyiségét a Type Label jelöli.

Biztonsági és környezetvédelmi figyelmeztetések

- A terméket nem szabad közvetlen napfénynek kitett helyekre telepíteni, és hőforrásoktól, például fűzőlapoktól, radiátoroktól stb. távol kell tartani.

Ha elkerülhetetlen, hogy a terméket hőforrás közelében telepítsék, akkor megfelelő hőszigetelő lemezt kell használni közöttük, és meg kell tartani közöttük a minimális távolságot:

- Legalább 30 cm távolságot a hőforrásoktól, például fűzőlapoktól, sütőktől, fűtőegységektől vagy kályháktól,
- Legalább 5 cm-t az elektromos sütőktől.
- A termék az I. típusú védelmi osztályba tartozik. Csatlakoztassa a terméket egy földelt aljzatba, amely megfelel a termék típusa címkéjén feltüntetett feszültség-, áram- és frekvencia értékeknek. Az aljzatot 10 A - 16 A megszakítóval kell ellátni. Cégünk nem vállal felelősséget semmilyen károkért, amelyek a termék földelés és elektromos csatlakozás nélküli használata esetén jelentkeznek, a helyi és nemzeti előírásoknak megfelelően.
- A terméket telepítéskor tilos csatlakoztatni az elektromos hálózatra. Ellenkező esetben fennáll az áramütés és sérülés veszélye!
- Ne csatlakoztassa a terméket laza, elmozdult, törött, piszkos, zsíros aljzatokba, kerülje a vízzel való érintkezés kockázatát.
- Vezesse a termék tápkábelét és tömlőit (ha vannak) úgy, hogy azok ne okozzanak a botlásveszélyt.
- Az feszültség alatt álló alkatrészek vagy a tápkábel nedvességnek kitéve rövidzárlatot okozhat. Ezért ne helyezze a terméket olyan helyre, mint például garázs vagy mosókonyha, ahol magas a páratartalom vagy kifröccsenhet a víz. Ha a hűtőszekrény vizes lesz, húzza ki a konnektorból és hívja a hivatalos szervizt.
- Soha ne csatlakoztassa hűtőszekrényét energia spóroló eszközökhöz. Az ilyen rendszerek károsak a termékre.

- Ha a termék hibásan működik, húzza ki a hálózati csatlakozót és ne működtesse mindaddig, amíg a meghatalmazott szervizképviselő nem javítja ki. Fennáll az áramütés veszélye!
- Ne helyezzen lángforrásokat (gyertyákat, cigarettákat stb.) a termékre vagy annak közelébe.
- Ne mászon fel a termékre. Fennáll a leesés és megsérülés veszélye!
- Ne sértse meg a hűtőrendszer csöveit éles vagy behatoló tárgyakkal. A hűtőközeg, amely a hűtőközegcsövek, csőhosszabbítások vagy felületi bevonatok lyukasztásakor jelentkezhet, bőrirritációt és szemkárosodást okoz.
- A gyártó ajánlása kivételével ne helyezzen elektromos eszközöket a hűtőbe / mélyhűtőbe és ne használja azokat.
- Vigyázzon, ne zárja be a kezét vagy bármely testrészét a hűtőszekrény belsejében lévő mozgó részekbe. Ügyeljen arra, hogy ne szorítsa be az ujjait az ajtó és a hűtőszekrény közé. Legyen óvatos, amikor kinyitja és bezárja az ajtót, különösen, ha gyerekek vannak a közelben.
- Soha ne egyen fagyaltot, jégkockát vagy fagyasztott ételt, közvetlenül az után, miután kivette őket a hűtőszekrényből. Fennáll a fagyás veszélye!
- Ha nedves a keze, ne érintse meg a fagyasztó belső falát vagy fém részeit, vagy az ott tárolt ételeket. Fennáll a fagyás veszélye!
- Ne tegyen konzervdobozokat vagy palackokat szénsavas italokat vagy fagyasztható folyadékokat a fagyasztó rekeszébe. A konzervek és palackok felrobbanhatnak. Fennáll a sérülés és anyagi kár veszélye!
- Ne tegyen és ne használjon tűzveszélyes sprayket, gyúlékony anyagokat, szárászjeget, vegyi anyagokat vagy hasonló hőérzékeny anyagokat a hűtőszekrény közelében. Fennáll a tűz és robbanás veszélye!
- Ne tároljon gyúlékony anyagokat tartalmazó robbanóanyagokat, például aeroszolos kannákat a termékében.
- Ne tegyen folyadékkal töltött tartályokat a termékre. A kiömlött víz az elektromos alkatrészen áramütést vagy tüzet okozhat.



1.6 - Üzembiztonság

- Soha ne használjon kémiai oldószereket a terméken. Robbanásveszély áll fenn!

Biztonsági és környezetvédelmi figyelmeztetések

- Ezt a terméket nem gyógyszerek, vérplazma, laboratóriumi készítmények vagy hasonló gyógyászati anyagok, valamint az orvostech-nikai termékekről szóló irányelv hatálya alá tartozó termékek tárolására szánják.
- A termék rendeltetészerű használata esetén a benne tárolt termékek megrongálódhatnak vagy elromolhatnak.
- Ha a hűtőszekrény kék lámpával van felszerelve, ne nézzen erre a lámpára optikai eszközökkel. Ne nézzen hosszú ideig közvetlenül az UV LED lámpára. Az ultrabolya fény szemfeszültséget okozhat.
- Ne terhelje túl a terméket. A hűtőszekrényben lévő tárgyak leeshetnek az ajtó kinyitásokor, sérüléseket vagy károkat okozva. Hasonló problémák merülhetnek fel, ha tárgyat helyeznek a termékre.
- A sérülések elkerülése érdekében tisztítsa meg az összes jeget és vizet, amely esetleg leesett vagy lefröccsent a padlóra.
- A polcok / palacktartók helyzetét a hűtőszekrény ajtaján csak akkor szabad megváltoztatni, ha üresek. Fennáll a sérülés veszélye!
- Ne tegyen a termékre tárgyakat, amelyek leeshetnek/felborulhatnak. Az ilyen tárgyak leeshetnek az ajtó kinyitásokor, és sérüléseket és / vagy anyagi károkat okozhatnak.
- Ne érje és ne gyakoroljon túlzott nyomást az üvegfelületekre. A törött üveg személyi sérüléseket és/vagy anyagi károkat okozhat.
- A termék hűtőrendszere R600a hűtőközeget tartalmaz: A termékben használt hűtőközeg típusát a típuscímké tartalmazza. Ez a hűtőközeg gyúlékony. Ezért vigyázzon arra, hogy a termék használata közben ne sértse meg a hűtőrendszert vagy a csöveket. Ha a csövezeték sérült:
 - Ne érintse meg a terméket vagy az elektromos kábelt,
 - Tartsa távol a lehetséges tűzforrásokat, amelyek a termék gyulladást okozhatják.
 - Szellőztesse azt a helyet, ahol a termék található. Ne használjon ventilátort.
 - Hívja a hivatalos szervizt.
- Ha a termék megsérült és szivárgást észlel, kérjük, kerülje el a hűtőközeget. A hűtőközeg bőrrel való érintkezés esetén fagyást okozhat.

Víz-adagolóval / jéggéppel ellátott termékek

- Csak ivóvizet használjon. Ne töltsen fel a víztartályt olyan folyadékkal - például gyümölcslé, tej, szénsavas italok vagy alkoholos italok -, amelyek nem alkalmasak a víztartályba való felhasználásra.
- Fennáll az egészségkárosodás és biztonság megsértése veszélye!
- A balesetek vagy sérülések elkerülése érdekében ne engedje, hogy gyermekek játsszanak a víz adagolóval vagy jéggéppel (Icematic).
- Ne helyezze az ujjait vagy más tárgyait a víz adagoló nyílásába, a vízcsatornába vagy a jéggép tartályába. Fennáll a sérülés vagy anyagi kár veszélye!



1.7 - Biztonságos

karbantartás és tisztítás

- Ne húzza ki az ajtó fogantyúját, ha tisztítás céljából a terméket mozgatni kell. A fogantyú eltörhet és sérüléseket okozhat, ha túlzottan erőlteti.
- Ne permetezzen vagy ne öntsön vizet a termék belsejére tisztítás céljából. Fennáll a tűz és áramütés veszélye!
- A termék tisztításához ne használjon éles vagy súrolószert. Ne használjon háztartási tisztítószereket, mosószert, benzint, benzint, hígítót, alkoholt, lakkot stb.
- Kizárólag olyan tisztító- és karbantatószereket használjon a termék belsejében, amelyek nem károsak az élelmiszerre.

Biztonsági és környezetvédelmi figyelmeztetések

- Soha ne használjon gőzt vagy gőzzel segített tisztítószeret a termék tisztításához vagy leolvasztásához. A gőz érintkezésbe kerül a hűtőszekrényben levő alkatrészekkel, rövidzárlatot vagy áramütést okozhat!
- Ügyeljen arra, hogy ne kerüljön víz a termék elektronikus áramköreibe vagy világítóelemeibe.
- Tisztítsa meg tiszta és száraz ruhával az idegen anyagokat vagy port a dugó csapjain. A dugasz tisztításához ne használjon vizes vagy nedves ruhát. Fennáll a tűz és áramütés veszélye!



1.8- HomeWhiz

- Amikor a terméket a HomeWhiz alkalmazáson keresztül üzemelteti, akkor is be kell tartania a biztonsági figyelmeztetéseket, még ha távol van is a terméktől. Az alkalmazás figyelmeztetéseit is be kell tartania.



1.9- Világítás

- A világításhoz használt LED / izzó cseréjéhez hívja a hivatalos szervizt.

2 Hűtőszekrény

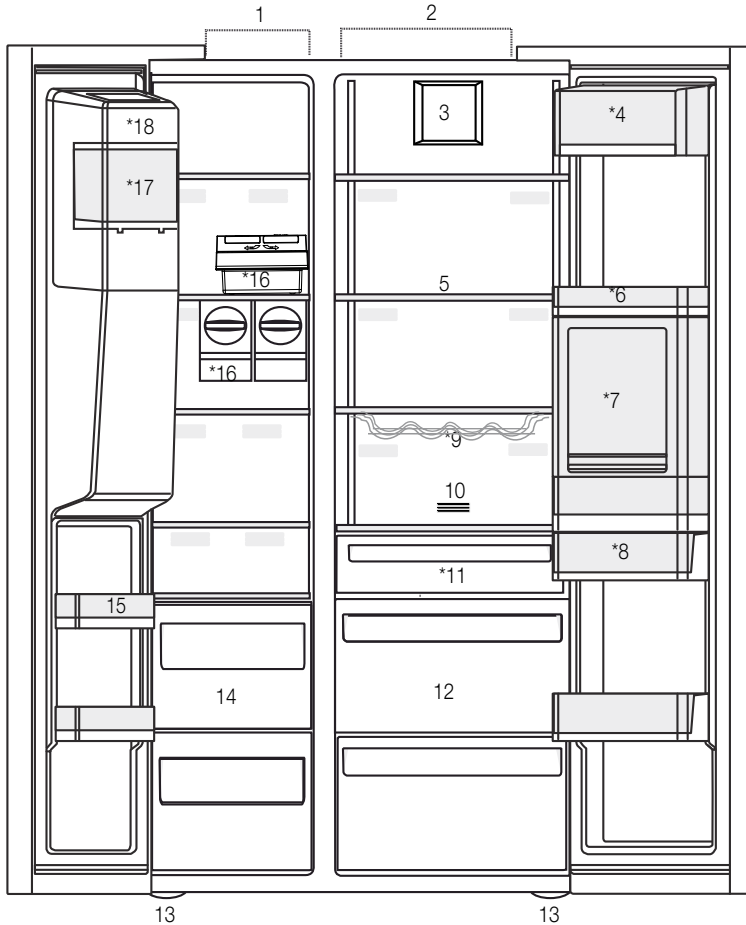

- | | |
|---------------------------|--------------------------------------|
| 1- Fagyasztórekesz | 10- Szagszűrő |
| 2- Hűtőrekesz | 11- Nullfokos tárolórekesz |
| 3- Ventilátor | 12- Zöldségtartók |
| 4- Vaj- és sajtároló polc | 13- Állítható lábak |
| 5- Üvegpolcok | 14- Fagyasztott-étel tároló rekeszek |
| 6- Hűtőrekesz ajtópolcai | 15- Fagyasztórekesz ajtópolcai |
| 7- Minibár | 16- Icematic |
| 8- Víztartály | 17- Jégkocka-tartó |
| 9- Üvegtartó polc | 18- Jégkocka tálca |
- *Opcionális



*Opcionális: A használati útmutatóban található képek szemléltető jellegűek, nem a valódi terméket ábrázolják. Amennyiben olyan részeket talál, melyek nem találhatók meg, az Ön által megvásárolt termékben, akkor azok más modellekre vonatkoznak.

2 Hűtőszekrény

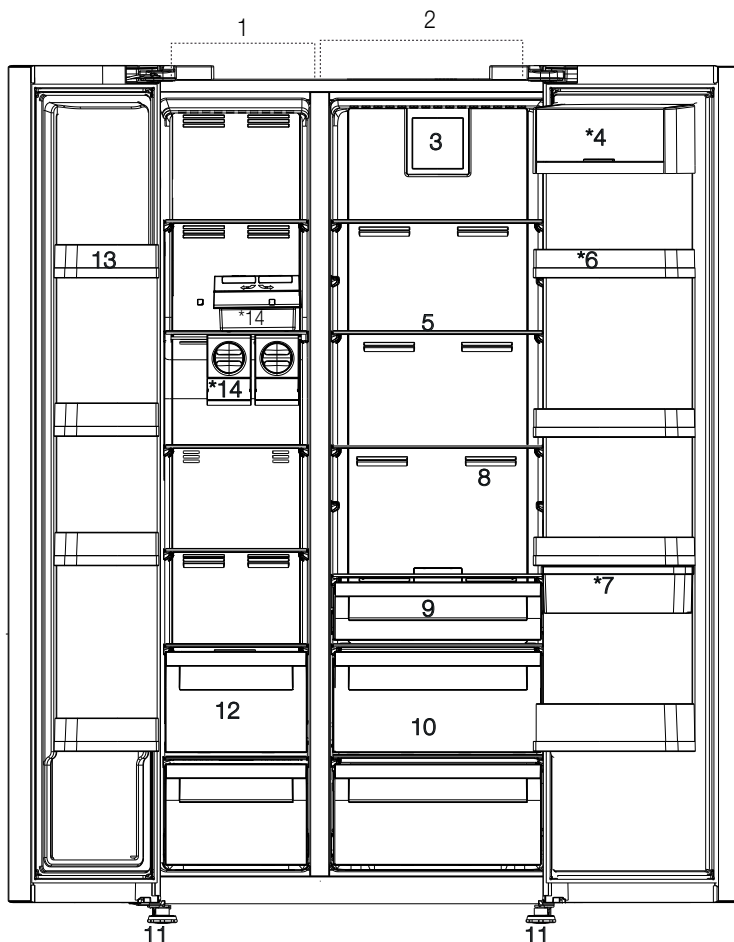

*Opcionális: A használati útmutatóban található képek szemléltető jellegűek, nem a valódi terméket ábrázolják. Amennyiben olyan részeket talál, melyek nem találhatók meg, az Ön által megvásárolt termékben, akkor azok más modellekre vonatkoznak.

3 Üzembe helyezés

3.1. A megfelelő elhelyezés

A termék üzembe helyezéséhez lépjen kapcsolatba a hivatalos szervizzel. A termék üzembe helyezésének befejezéséhez olvassa el a használati utasítást és győződjön meg róla, hogy az elektromos és a vízcsatlakozások megfelelnek a követelményeknek. Ellenkező esetben hívjon egy villanszerelőt és egy vízszerelőt a csatlakozások biztosítása érdekében.



VIGYÁZAT: A gyártó nem vállal felelősséget az illetéktelen személyek által végzett munkából származó károkért.



VIGYÁZAT: Beszerelés közben ne dugja be a hűtőt a konnektorba. Ellenkező esetben súlyos vagy halálos sérülést szenvedhet.



VIGYÁZAT: Amennyiben a hűtőszekrény tárolására kijelölt szoba ajtaja nem elég széles, a hűtők ajtajainak eltávolításához hívja ki a hivatalos szervizt.

- A rázkódások elkerülése érdekében a hűtőszekrényt egy egyenletes padlón helyezze el.
- A hűtőt legalább 30 cm-re kell elhelyezni minden hőforrástól (pl. kandalló, sütő, főzőlap) és legalább 5 cm-re az elektromos sütőktől.
- Tartsa távol a hűtőszekrényt a közvetlen napsütéstől és a nedves helyektől.
- Az Ön terméke a hatékony működéshez megfelelő légáramlást igényel. Ha a terméket egy alkóvba helyezi, ne felejtse el hagyni legalább 5 cm távolságot a termék, a mennyezet és a hátsó és oldal falak között.
- Ha a terméket egy alkóvba helyezi, ne felejtse el hagyni legalább 5 cm távolságot a termék, a mennyezet és a hátsó és oldal falak között. Ellenőrizze, hogy a hátsó fal védőkomponense a helyén van-e (ha a termékkel együtt szállították). Ha az alkatrész nem áll rendelkezésre, vagy elveszett vagy leesett, helyezze el a terméket úgy, hogy legalább 5 cm szabad hely maradjon a termék hátó része és a szoba fala között. A termék hatékony működése szempontjából fontos a hátsó hézag.

- Ne tartsa a hűtőszekrényt -5°C -nál alacsonyabb hőmérsékleten.

3.2. A műanyag ékek rögzítése

A mellékelt műanyag ékek segítenek megtartani a szükséges távolságot a hűtő és a fal között, és így a levegő szabadon tud áramolni.

1. Az ékek rögzítéséhez csavarozza ki a jelenlegieket, és használja azokat a csavarokat, amelyek az ékeket tartalmazó zacskóban vannak.

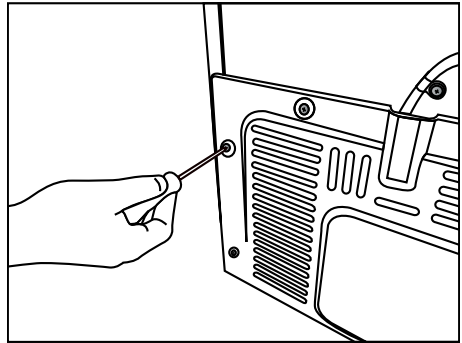

2. Rögzítse a műanyag ékeket a ventilátor fedelére a j ábrán látható módon.

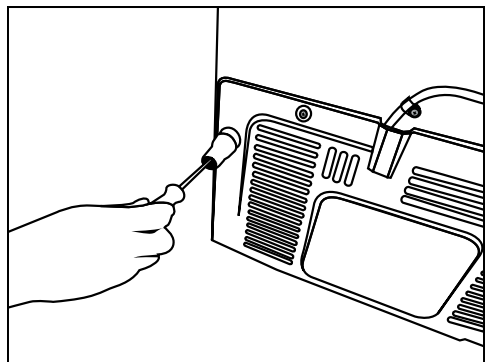

Üzembe helyezés

3.3. A lábak beállítása

Ha a hűtőszekrény nincs egy kiegyensúlyozott helyzetben, állítsa be az előlő állítható lábakat jobbra vagy balra forgatva.

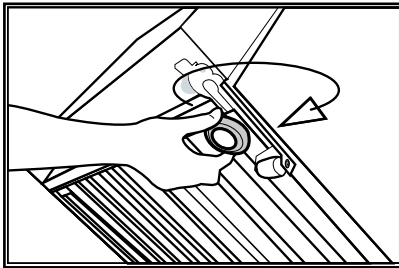
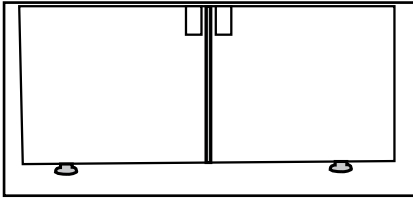

Az ajtók függőleges beállításához,
Engedje meg az alul található biztosító anyát
Csavarja a biztosító anyát (CW/CCW) az ajtó
pozíciójától függően
Szorítsa meg a biztosító anyát a végleges
pozícióban

Az ajtók vízszintes beállításához,
Engedje meg a felül található biztosító csavart
Csavarja az oldalt található biztosító csavart (CW/
CCW) az ajtó pozíciójától függően
Szorítsa meg a biztosító csavart a végleges
pozícióban

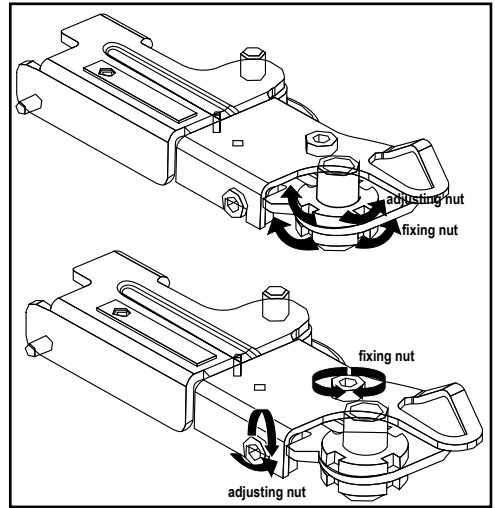

3.4. Elektromos összeköttetés



VIGYÁZAT: Ne használjon hosszabbítót vagy elosztót!



VIGYÁZAT: A sérült tápkábel cseréjét bízza a hivatalos szervizre.



Ha két hűtőt kíván egymás mellett elhelyezni, kérjük, hagyjon legalább 4 cm helyet közöttük.

- A vállalatunk nem vállal semmiféle felelősséget azokért a károkért, melyek a hűtőszekrény nem a nemzeti előírásoknak megfelelő földeléssel vagy elektromos összeköttetéssel való használatából erednek.
- Ügyeljen rá, hogy a tápkábel könnyen hozzáférhető legyen a hűtő elhelyezése után.
- Ne használjon elosztót hosszabbítóval vagy hosszabbító nélkül a fali konnektor és a hűtőszekrény között.

Üzembe helyezés

3.5. A vízvezeték csatlakoztatása

(Opcionális)



VIGYÁZAT: A bekötés során húzza ki a hűtőszekrényt és a vízszivattyút (ha van) is a fali konnektorból.

A hűtőszekrény vízcsöveinek, szűrőjének és adagolójának csatlakozásait a hivatalos szerviznek kell biztosítania. Modelltől függően a hűtőszekrény egy víztartályhoz vagy közvetlenül a vezetékes vízhez csatlakoztatható. A csatlakozás létrehozásához a vízcsövet először a termékhez kell csatlakoztatni.

Ellenőrizze, hogy az alábbi alkatrészek, melyeket a berendezéshez mellékelünk, megvannak-e.

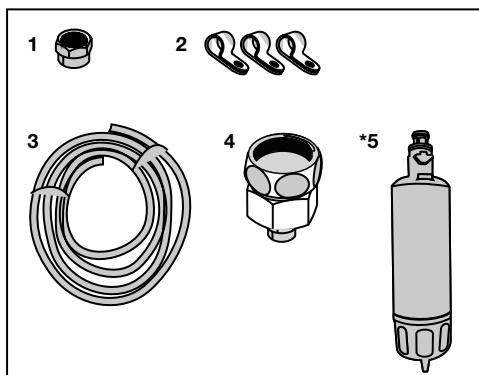

1. Csőcsatlakozó (1 darab): A vízvezeték a hűtőszekrény hátuljához csatlakoztatja.
2. Csőbilincs (3 darab): A vízvezeték a falhoz erősíti.
3. Csőcsatlakozó (1 darab, 5 méteres, 1/4" átmérőjű): A víz bekötéséhez.
4. Csap adapter (1 darab): Tartalmaz egy hálós szűrőt. A hidegvizes vezetékhez való csatlakoztatáshoz.
5. Vízsűrő (1 darab *Opcionális): A vízvezeték a termékhez csatlakoztatja. Ha rendelkezésre áll egy víztartály csatlakozás, akkor nincs szükség vízsűrőre.

Üzembe helyezés

3.6. A vízvezeték csatlakoztatása a termékhez

Vízcsatlakozás a hűtőhöz. Kérjük, járjon el az alábbi utasítások szerint.

1. Távolítsa el a csatlakozót a hűtőszekrény hátulján lévő adapterről és tolja át a vízvezetékét a csatlakozón.

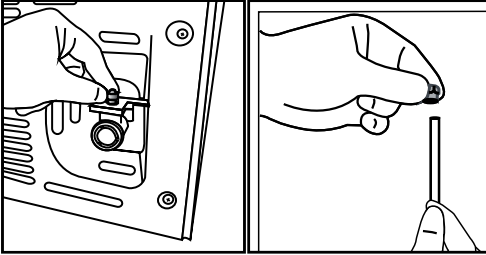

2. A vízvezetékot nyomja lefelé szorosan és csatlakoztassa az adapterhez.

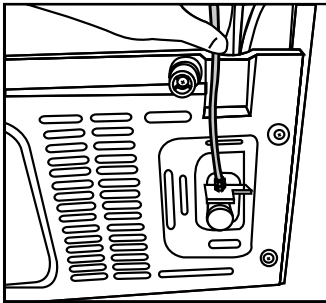

3. Húzza meg szorosan a csatlakozót kézzel és rögzítse az adapterhez. A csatlakozót meghúzhatja egy csőfogóval vagy kulccsal is.

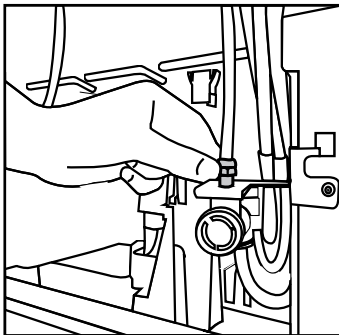

4. A vezeték másik végét csatlakoztassa a vízvezetékhez (lásd a 3.7. bekezdést) vagy a víztartály használatához a vízszivattyúhoz (lásd a 3.8. bekezdést).

3.7. Csatlakoztatás a vezetékes vízhez

(Opcionális)

Ha a hűtőt a vezetékes vízzel szeretné használni, akkor fel kell helyezni egy standard 1/2"-os csapot a lakás vízvezetékére. Abban az esetben, ha nem rendelkezik ilyen csappal, vagy ha nem biztos benne, hogy van ilyen csapja, akkor forduljon vízvezeték-szerelőhöz.

1. Válassza le a csőcsatlakozót (1) a csap adapterről (2).

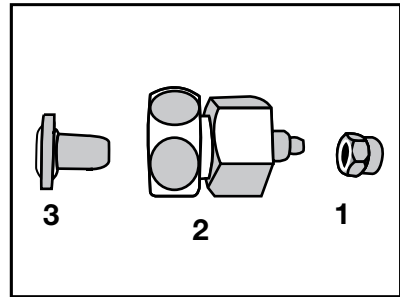

2. Helyezze fel a csap adaptert a vízvezeték szelepre.

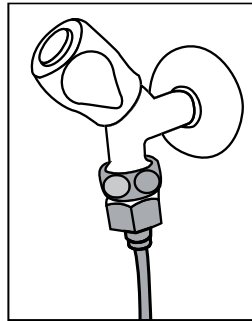

3. Rögzítse a csőcsatlakozót a vízvezeték köré.

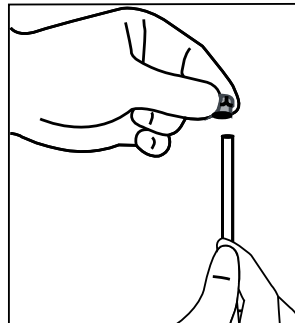

Üzembe helyezés

4. Helyezze fel a csőcsatlakozót a csap adapterre és húzza meg kézzel / szerszámmal.

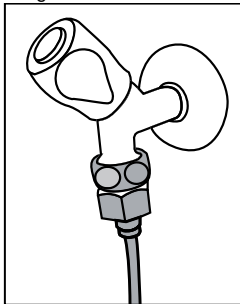

5. A sérülések, kicsúszások vagy a cső véletlen szétcsúszása elkerülése érdekében használja a mellékelt csőbilincseket a vízvezeték megfelelő rögzítéséhez.

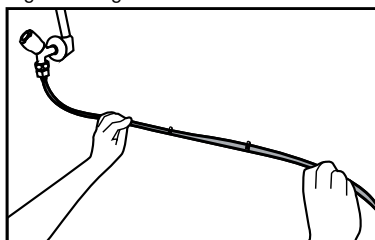

2. Csatlakoztassa a vízvezeték másik végét a vízszivattyúhoz. Ehhez tolja a vízvezeték szivattyú csőbemenetébe.

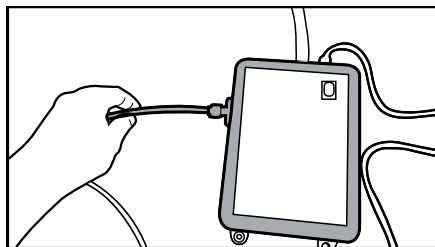

3. Helyezze be és rögzítse a szivattyú vezetékét a víztartály belsejébe.

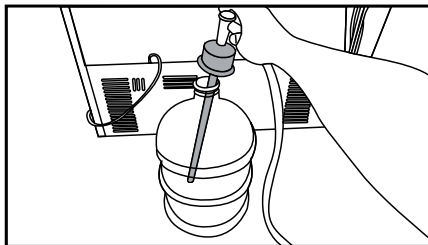

VIGYÁZAT: A vízcsap megnyitása után ellenőrizze a vízvezeték mindkét végpontjánál, hogy nincs-e szivárgás. Ha szivárgást észlel, zárja el a csapot és húzza meg az illesztéseket egy fogó vagy kulcs segítségével.

3.8. Víztartályt használó termékekhez (Opcionális)

Ha a hűtőszekrényt egy víztartállyal kívánja használni, akkor használni kell a hivatalos szerviz által javasolt vízszivattyút.

1. Csatlakoztassa a vízvezeték szivattyús végét a hűtőszekrényhez (lásd a 3.6. bekezdést) és kövesse az alábbi utasításokat.

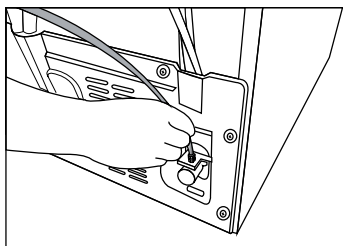

4. A szerelés végén dugja be és kapcsolja be a vízszivattyút.



Annak érdekében, hogy a szivattyú optimálisan üzemeljen, várjon 2-3 percet a szivattyú bekapcsolása után.



A vízcsatlakozás kialakításához használja a szivattyú használati útmutatóját is.



Víztartály használata esetén nincs szükség a vízszűrőre..

3.9 Vízsűrő

(Opcionális)

A modelltől függően a hűtőszekrény belső vagy külső szűrővel rendelkezhet. A vízszűrő beszereléséhez kövesse az alábbi utasításokat.

Üzembe helyezés

3.9.1. A külső szűrő rögzítése a falra (opcionális)



VIGYÁZAT: Ne rögzítse a szűrőt a termékhez.

Ellenőrizze, hogy az alábbi alkatrészek, melyeket a berendezéshez mellékelünk, megvannak-e.

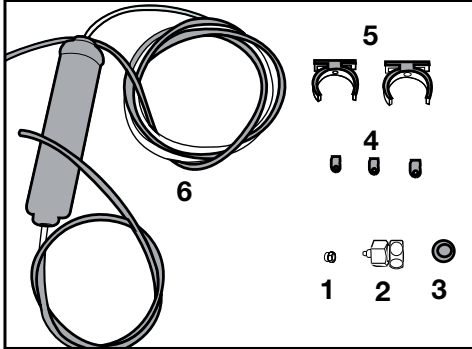

1. Csőcsatlakozó (1 darab): A vízvezetékét a hűtőszekrény hátuljához csatlakoztatja.
 2. Csap adapter (1 darab): A hidegvizes vezetékhez való csatlakoztatáshoz.
 3. Hálós szűrő (1 darab)
 4. Csőbilincs (3 darab): A vízvezetékét a falhoz erősíti.
 5. Szűrőt csatlakoztató alkatrészek (2 darab): A szűrőt a falhoz erősítik.
 6. Vízsűrítő (1 darab): A a terméket a vízvezetékhez csatlakoztatja. Ha rendelkezésre áll egy vízsűrítő, akkor nincs szükség víztartály csatlakozásra.
1. Csatlakoztassa a csap adaptert a vezetékes vízszelvényhez.
 2. Állapítsa meg a külső szűrő illesztésének a helyét. Rögzítse a szűrőt rögzítő alkatrészeket (5) a falra.

3. A vízsűrítőt felfelé kell tartani a szűrőt rögzítő alkatrészekben a címkén látható módon. (6)

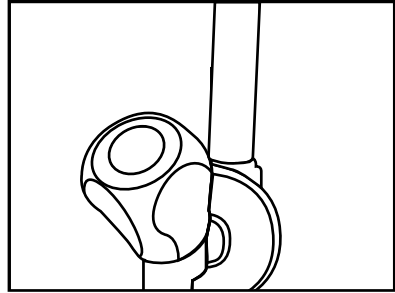

4. Csatlakoztassa a vízvezetékét a szűrő felső részétől a hűtőszekrény vízcsatlakozó adapteréhez (lásd a 3.6. bekezdést).

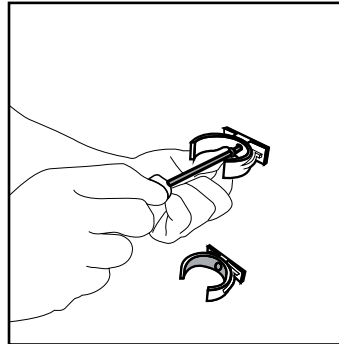

A szerelés végén az ábrán látható eredményt kell látnia.

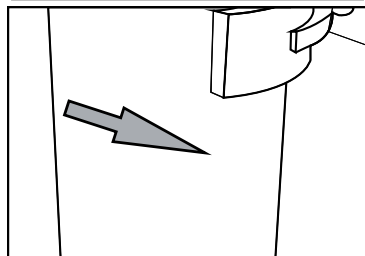
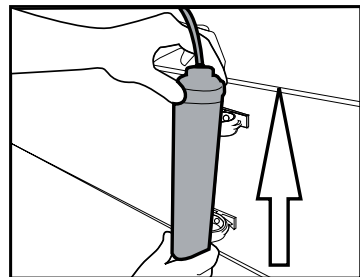

Üzembe helyezés

3.9.2. Belső szűrő

A hűtőszekrényhez tartozó belső szűrő nincs beszerelve, ezért a szűrő beszereléséhez kövesse az alábbi utasításokat.

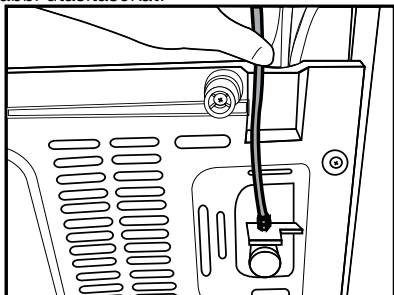

1. A szűrő beszerelése előtt győződjön meg róla, hogy a "Jég leállítva" kijelző be legyen kapcsolva. A kijelzőn lévő "Jég" gomb használatával állítsa be az ON-OFF kijelzőt.

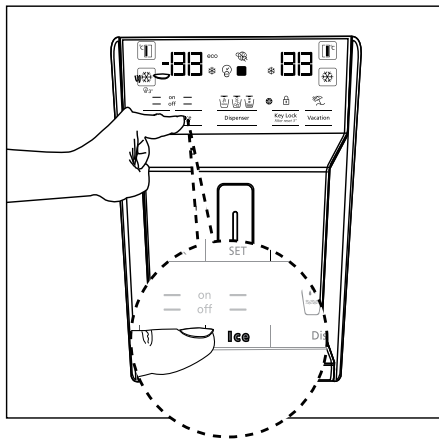

Vízkör:

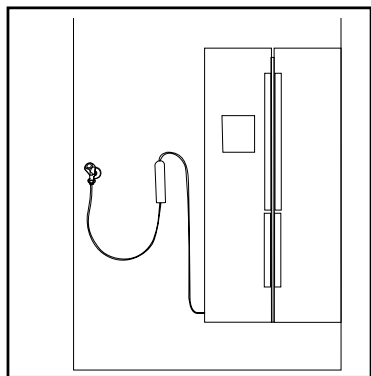

2. Vegye ki a zöldségtartót (a) a vízsűrőhöz való hozzáféréshez.

Víztartály köre:

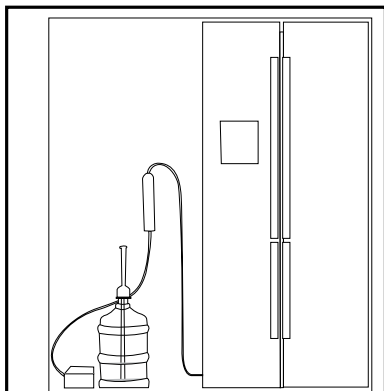

A szűrő csatlakoztatása után az első 10 pohárnyi vizet ne fogyassza el.

Üzembe helyezés

3. Távolítsa el a vízsűrő megkerülő fedelét.



A fedél eltávolítása után néhány csepp víz kicsöpöghet, ez azonban normális jelenség.

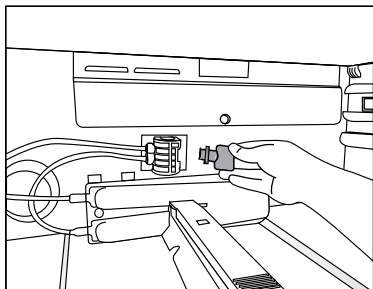

4. Helyezze be a vízsűrő fedelét a szerkezetbe és nyomja le, amíg az a helyére nem kattán.

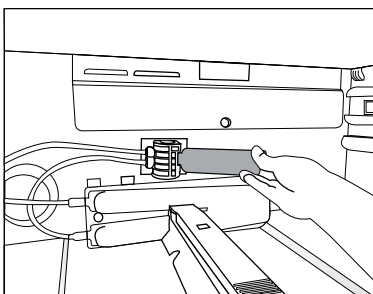

5. Nyomja meg a kijelzőn ismét a “Jég” gombot a “Jég leállítása” üzemmódból való kilépéshez.



A vízsűrő csak fizikai tisztítást végez, a mikroorganizmusoktól nem tisztítja meg azt!



Lásd az 5.2. bekezdést, ha automatikusan ki kívánja számíttatni a szűrő csereidejét.

4 Előkészítés

4.1. Teendők az energiatakarékosság érdekében



A termék csatlakoztatása elektromos energiatakarékos rendszerekhez káros és károsíthatja a terméket.

- Szabadon álló készülékek; „ezt a hűtőkészüléket nem beépített készülékként történő felhasználásra szánták”.
- Ne hagyja sokáig nyitva a hűtő ajtaját.
- Ne tegyen meleg ételt vagy italt a hűtőbe.
- Csak annyi ételt/italt tegyen a hűtőbe, hogy az ne akadályozza a levegő cirkulációt.
- Az energiafogyasztást úgy határozták meg, hogy eltávolították a fagyasztó felső polcát, a többi polcot és az alsó fiókjait telepakolták. A fagyasztandó étel alakjától és méretétől függően a felső üvegpolc használható.
- A fagyasztott élelmiszer hűtőszekrényben történő felolvasztása energiát takarít meg, és megőrzi az étel minőségét.
- Mivel a párás, meleg levegő nem jut közvetlenül a belső térbe, amikor az ajtót nincsenek nyitva, a berendezés lehetőség szerint minden körülmények között a lehető legoptimálisabb működés mellett biztosítja az ételek védelmét. Megfelelő esetben tehát a gép funkciói és alkatrészei (pl. kompresszor, ventilátor, kiolvasztó funkció, világítás, kijelző, stb.) a lehető legkisebb energia felhasználásával működnek.
- Többféle lehetőség esetén az üvegpolcokat úgy kell elhelyezni, hogy a falon lévő légkimenetek ne legyenek eldugulva, előnyösen a légkivezetések maradjanak az üvegpolc alatt. Ez a kombináció segíthet a levegőelosztás és az energiahatékonyság csökkentésében.
- A hűtőrekeszhez tartozó kosarakat/ fiókokat mindig használni kell az alacsony energiafogyasztás és a jobb tárolási feltételek biztosítása érdekében.
- A fagyasztórekeszben lévő hőmérsékletérzékelővel érintkező ételek növelhetik a berendezés energiafogyasztását. Ezért kerülni kell az érzékelővel/érzékelőkkel való érintkezést.

- Győződjön meg róla, hogy az ételek nincsenek érintkezésben a fagyasztó alábbi bemutatott hőmérsékletérzékelőjével.

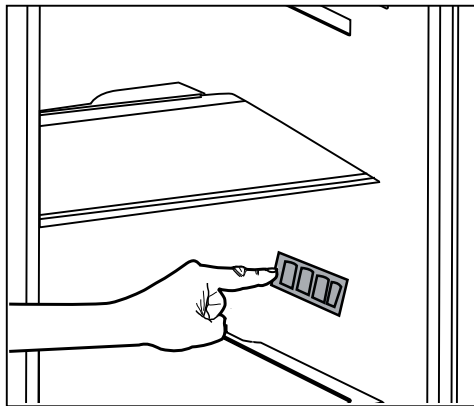

4.2. Az első használat

A hűtőszekrény használata előtt győződjön meg róla, hogy elvégezte a “Biztonsági és környezetvédelmi utasítások” és az “Üzembe helyezés” bekezdés alatt felsorolt összes előkészületi műveletet.

- Működtesse a terméket étel nélkül 6 óráig és ne nyissa ki az ajtót, kivéve ha ez elengedhetetlenül fontos.



A kompresszor bekapcsolását egy hangjelzés jelzi. A hűtőrendszerben lévő folyadékok és gázok hangja akkor is hallható, ha a kompresszor nem üzemel és ez normális jelenség.



Lehetséges, hogy a hűtő elülső éleit melegnek érzi. Ez normális jelenség. Ezek a részek azért melegednek fel, hogy így elejét vegyék a páralecsapódásnak.



Néhány modell esetében a műszerfal automatikusan kikapcsol az ajtó bezárása után 5 perccel. Újra bekapcsol, ha kinyílik az ajtó vagy lenyom egy gombot.

5 A termék használata

5.1. Kijelző panel

A termék modelljétől függően a kijelző panelek változhatnak.

A kijelző panel hangjelzései és vizuális funkciói segítik Önt a hűtőszekrény használatában.

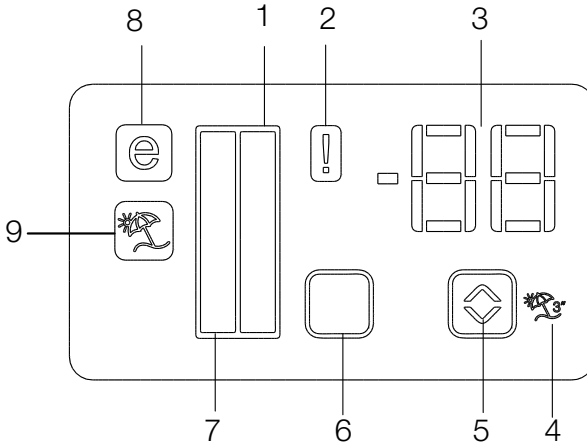

1. Hűtőrekesz jelző
2. Hibaállapot jelző
3. Hőmérséklet jelző
4. Nyaralás funkció jelző
5. Hőmérsékletbeállító gomb
6. Rekesz kiválasztó gomb
7. Hűtőrekesz jelző
8. Gazdaságos üzemmód jelző
9. Nyaralás funkció jelző

***opcionális**



***Opcionális:** A használati útmutatóban található képek szemléltető jellegűek, nem a valódi terméket ábrázolják. Amennyiben olyan részeket talál, melyek nem találhatók meg, az Ön által megvásárolt termékben, akkor azok más modellekre vonatkoznak.

A termék használata

1. Hűtőrekesz jelző

A hűtőrekesz hőmérsékletének a beállításakor kigyullad a hűtőrekesz világítása.

2. Hibaállapot jelző

Ha a hűtő nem hűt megfelelően, vagy ha valamelyik érzékelő meghibásodott, akkor megjelenik ez a jelzés. Amikor a jelzés aktív, a fagyasztoékesz hőmérsékletjelzője "E" értéket mutat, a hűtőrekesz hőmérsékletjelzője pedig "1"-est, "2"-est stb. Ezek a számok a hiba okát jelzik.

3. Hőmérséklet jelző

A fagyasztoékesz vagy a hűtőrekesz hőmérsékletbeállítását mutatja.

4. Nyaralás funkció jelző

A funkció aktiválásához nyomja meg és tartsa nyomva 3 másodpercig a Nyaralás gombot. Ha a Nyaralás funkció aktív, akkor "- -" jelzés jelenik meg a hűtőrekesz jelzőjén, és a hűtő nem hűti a hűtőrekeszt. Amikor ez a funkció aktív, nem szabad a hűtőrekeszben élelmiszereket tárolni. A többi rekesz ettől függetlenül a korábban beállított hőmérsékleten üzemel.

A funkció kikapcsolásához nyomja meg ismét a Vacation gombot ()

5. Hőmérsékletbeállító gomb

A gomb megnyomásával a következő fagyasztoékesz hőmérsékletfokozatok között válthat: -24°C.....-18°C és 8°C...1°C.

6. Rekesz kiválasztó gomb

Használja a hűtőszekrény rekesz kiválasztó gombját a hűtőrekesz és a fagyasztoékesz közötti váltáshoz.

7. Hűtőrekesz jelző

A fagyasztoékesz hőmérsékletének a beállításakor kigyullad a hűtőrekesz világítása.

8. Gazdaságos üzemmód jelző

Azt jelzi, hogy a hűtő energiatakarékos üzemmódban van. Ez a jelző akkor látható, ha a fagyasztoékesz hőmérséklete -18 fokra van állítva.

9. Nyaralás funkció jelző

Azt jelzi, hogy a nyaralás funkció aktív.

A termék használata

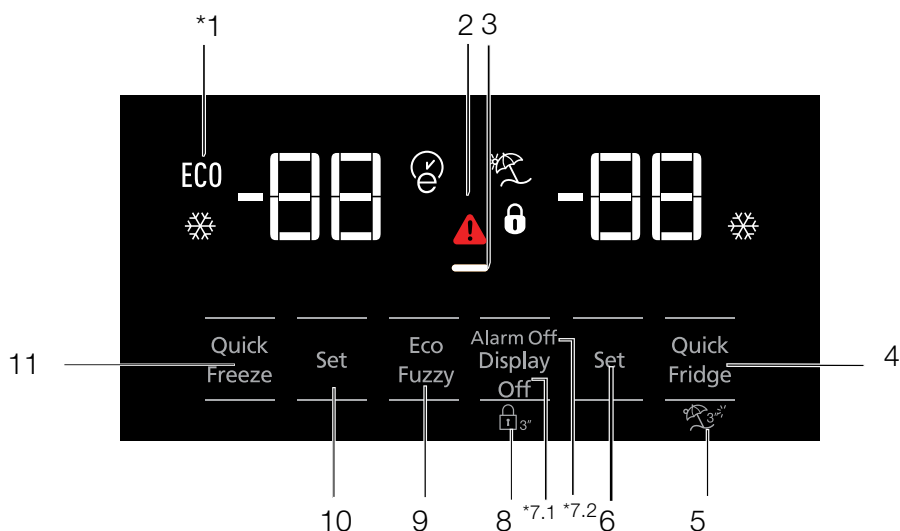

1. Gazdaságos használat
2. Magas hőmérséklet / Hibriasztás
3. Energiatakarékos funkció (kijelző kikapcsolva)
4. Gyorsfűtés
5. Nyaralási funkció
6. Hűtőrekesz hőmérsékletének beállítása
7. Energia-takarékos üzemmód (kijelző ki) / Riasztó kikapcsolása figyelmeztetés
8. Billentyűzár
9. Eco-Fuzzy
10. Fagyasztórekesz hőmérsékletének beállítása
11. Gyorsfagyasztás



***Opcionális:** A használati útmutatóban található képek szemléltető jellegűek, nem a valódi terméket ábrázolják. Amennyiben olyan részeket talál, melyek nem találhatóak meg, az Ön által megvásárolt termékben, akkor azok más modellekre vonatkoznak.

A termék használata

1. Gazdaságos használat

Ez a jel akkor világít, ha a fagyasztórekesz -18 °C-ra, a leggazdaságosabb állásba van beállítva. (ECO) A Gazdaságos használat kijelző a gyorshűtés vagy gyorsfagyasztás gomb választásakor kikapcsol.

2. Áramkimaradás-/Magashőmérséklet-/Hibajelző:

Ez a kijelző (⚠) hőmérsékleti hibák vagy hibariasztások esetén világít.

Ez a jelzőfény akkor világít, ha áramkimaradás van, ha a hűtő hőmérséklete magas, vagy ha hiba lépett fel. Tartós áramkimaradás esetén a digitális kijelzőn a fagyasztórekeszben mért legmagasabb hőmérséklet értéke villog. Ellenőrizze a fagyasztórekeszben elhelyezett élelmiszert, majd nyomja meg a riasztást kikapcsoló gombot, a figyelmeztetés eltűnik.

3. Energiatakarékos funkció (kijelző kikapcsolva)

Ha a készülék ajtaját hosszabb időn keresztül nem nyitják ki, az energiatakarékos funkció automatikusan aktiválódik, és az energiatakarékos üzemmód szimbóluma világít. Amikor az energiatakarékos funkció aktiválódik, a kijelzőn az energiatakarékos üzemmód szimbóluma kivételével az összes szimbólum kialszik. Amikor a készülék energiatakarékos üzemmódban van, és valamelyik gombot megnyomják, vagy a készülék ajtaját kinyitják, az energiatakarékos funkció automatikusan kikapcsol, és a kijelzőn a szimbólumok ismét megjelennek.

A gyárból történő kiszállításkor az energiatakarékos funkció aktiválva van, és ekkor azt nem lehet kikapcsolni.

4. Gyorshűtés

A gyorshűtés funkció aktiválásakor a gyorshűtési ikon világít (❄) a hűtörekesz hőmérséklet-kijelzőjén pedig az 1-es szám látható. Nyomja meg a Gyorshűtés gombot még egyszer a funkció kikapcsolásához. A Gyorshűtés jelző ekkor kikapcsol, és a hűtő visszatér a normál beállításokra. A gyorshűtés funkció egy órát

követően felhasználói megszakítás hiányában automatikusan megszakad. Nagy mennyiségű friss élelmiszer hűtéséhez nyomja meg a gyorshűtés gombját, mielőtt az élelmiszert a hűtörekeszbe helyezné.

5. Nyaralási funkció

A nyaralási funkció aktiválásához tartsa lenyomva a Gyorshűtés gombot (3 számú) 3 másodpercig; ez aktiválja a nyaralási üzemmód kijelzőjét (☂). A Nyaralási funkció aktiválásakor a hűtörekesz hőmérséklet-kijelzőjén a „-” kijelzés látható és nincs aktív hűtési folyamat a hűtörekeszben. A hűtörekesz a funkció használatakor nem alkalmas élelmiszer tárolására. A többi rekesz ez egyes rekeszekhez beállított hőmérsékletre hűtve marad. A funkció kikapcsolásához nyomja meg ismét a Nyaralási Funkció gombot.

6. Hűtörekesz hőmérsékletének beállítása

A gomb minden egyes lenyomását követően a hűtörekesz hőmérséklete 8,7,6,5,4,3,2 illetve 1 fokra állítható. (📏)

7.1 Energia-takarékos üzemmód (kijelző ki)

A gomb lenyomására (⏻) az energia-takarékos üzemmódot jelző ikon (⏻) világítani kezd és az energia-takarékossági funkció aktiválódik. Az energia-takarékossági funkció bekapcsolásával a kijelzőn lévő többi ikon kialszik. Az energia-takarékossági funkció aktív állapotában bármelyik gombot lenyomva vagy az ajtót kinyitva az energia-takarékossági funkció kikapcsol és a kijelző visszaáll a normál kijelzésre. A gomb ismételt lenyomására (⏻) az energia-takarékos üzemmódot jelző ikon kialszik, az energia-takarékossági funkció pedig kikapcsol.

7.2 Riasztó kikapcsolása figyelmeztetés

Áramkimaradásra vagy a magas hőmérsékletre történő figyelmeztetés esetén ellenőrizze a fagyasztórekeszben elhelyezett élelmiszert, majd nyomja meg a riasztást kikapcsoló gombot, a figyelmeztetés eltűnik.

A termék használata

8. Billentyűzár

Tartsa lenyomva a kijelző Kikapcsolás gombját 3 másodpercig folyamatosan. A billentyűzár ikonja megjelenik, és ezzel a billentyűzet zár aktiválva van; a billentyűzár aktív állapota alatt a gombok nem működnek. Tartsa lenyomva a kijelző Kikapcsolás gombját ismét 3 másodpercig. A billentyűzár ikon eltűnik, és a billentyűzár mód kikapcsol. A kijelző Kikapcsolás gombjának megnyomásával megelőzhető, hogy a hűtőszekrény hőmérsékletének a beállítását megváltoztassák.

9. Eco-fuzzy

Az Eco-fuzzy funkció az eco-fuzzy gomb 1 másodpercig történő lenyomásával aktiválható. A funkció aktiválásakor a fagyasztó legalább 6 óra elteltével gazdaságos módba kapcsol, a gazdaságos üzemmód kijelzője pedig világitani kezd. Az Eco-fuzzy (E) funkció az eco-fuzzy gomb 3 másodpercig történő lenyomásával kapcsolható ki.

A jelző 6 órát követően, az eco-fuzzy funkció bekapcsolt állapotában világit.

10. Fagyasztórekesz hőmérsékletének beállítása

A fagyasztórekesz hőmérséklete beállítható.

A gomb lenyomásával a fagyasztórekesz hőmérséklete -18, -19, -20, -21, -22, -23 illetve -24 fokra állítható.

11. Gyorsfagyasztás

A gyorsfagyasztás funkcióhoz nyomja meg a gombot; ezzel aktiválja a gyorsfagyasztás jelzőfényt (❄️).

Ha a gyorsfagyasztás funkció be van kapcsolva, kigyullad a gyorsfagyasztás jelzőfény és a fagyasztó rekesz hőmérséklet kijelzőjén megjelenik a -27 érték. A funkció leállításához nyomja meg újra a Gyorsfagyasztó (❄️) gombot. A Gyorsfagyasztás jelzőfény kialszik, és visszatér a normál beállításhoz. A gyorsfagyasztás funkció 24 óra elteltével automatikusan törlődik, kivéve, ha a felhasználó ezt megszakítja. Nagy mennyiségű friss élelmiszer fagyasztása esetén nyomja meg a gyorsfagyasztás gombot, 12 órával azelőtt, mielőtt az élelmiszert a fagyasztó rekeszbe helyezné.

A termék használata

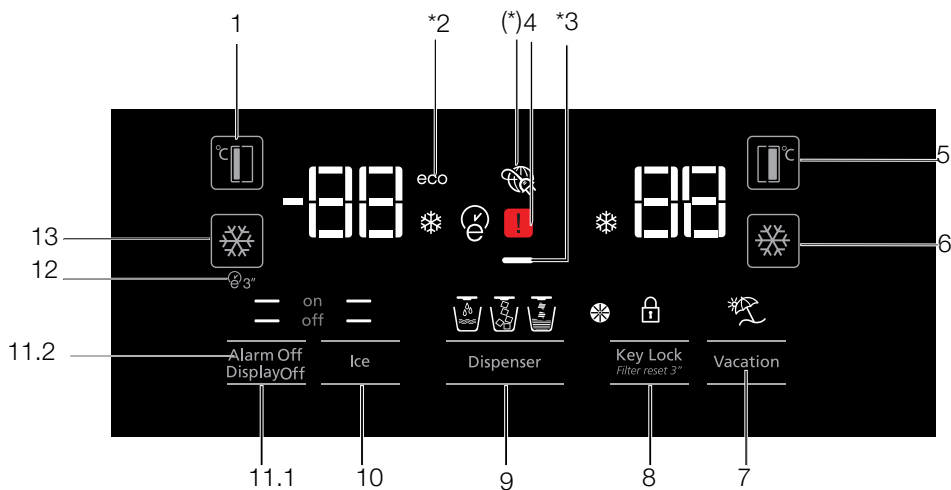

1. Fagyasztórekesz hőmérsékletének beállítása
2. Gazdaságos üzemmód
3. Energiatakarékos funkció (kijelző kikapcsolva)
4. Áramkimaradás-/Magashőmérséklet-/Hibajelző:
5. Hűtörekesz hőmérsékletének beállítása
6. Gyorshűtés
7. Nyaralási funkció
8. Billentyűzár / hűtőcserélési riasztás törlése
9. Víz, tört jég, jégkocka kiválasztása
10. Jégkocka-készítés be/ki
11. Kijelző be/ki /Riasztó kikapcsolási figyelmeztetése
12. Autoeco
13. Gyorsfagyasztás



***Opcionális:** A használati útmutatóban található képek szemléltető jellegűek, nem a valódi terméket ábrázolják. Amennyiben olyan részeket talál, melyek nem találhatók meg, az Ön által megvásárolt termékben, akkor azok más modellekre vonatkoznak.

A termék használata

1. Fagyasztórekesz hőmérsékletének beállítása

A gomb  lenyomásával a fagyasztórekesz hőmérséklete -18, -19, -20, -21, -22, -23, -24, -18... fokra állítható.

2. Gazdaságos üzemmód

Jelzi, hogy a hűtőgép energia-takarékos üzemmódban működik. Ez a jelző akkor látható, ha a fagyasztórekesz hőmérséklete -18 fokra van állítva, vagy ha az Eco extra (ECO) funkció épp bekapcsolta az energia-takarékos hűtést.

3. Energia-takarékos funkció (kijelző kikapcsolva)

Ha a készülék ajtaját hosszabb időn keresztül nem nyitják ki, az energiatakarékos funkció automatikusan aktiválódik, és az energiatakarékos üzemmód szimbóluma világít. Amikor az energiatakarékos funkció aktiválódik, a kijelzőn az energiatakarékos üzemmód szimbóluma kivételével az összes szimbólum kialszik. Amikor a készülék energiatakarékos üzemmódban van, és valamelyik gombot megnyomják, vagy a készülék ajtaját kinyitják, az energiatakarékos funkció automatikusan kikapcsol, és a kijelzőn a szimbólumok ismét megjelennek.

A gyárból történő kiszállításkor az energiatakarékos funkció aktiválva van, és ekkor azt nem lehet kikapcsolni.

4. Áramkimaradás-/Magashőmérséklet-/Hibajelző:

Ez a kijelző  hőmérsékleti hibák vagy hibariasztások esetén világít. Ez a jelzőfény akkor világít, ha áramkimaradás van, ha a hűtő hőmérséklete magas, vagy ha hiba lépett fel. Tartós áramkimaradás esetén a digitális kijelzőn a fagyasztórekeszben mért legmagasabb hőmérséklet értéke villog. Ellenőrizze a fagyasztórekeszben elhelyezett élelmiszert, majd nyomja meg a riasztást kikapcsoló gombot, a figyelmeztetés eltűnik.

5. Hűtörekesz hőmérsékletének beállítása

A gomb minden egyes lenyomását követően a hűtörekesz hőmérséklete 8,7,6,5,4,3,2... fokra állítható. 



6. Gyorshűtés

Gyorshűtéshez nyomja meg a gombot; ezzel aktiválódik a gyors hűtés kijelzője .



A funkció kikapcsolásához nyomja meg ismét a gombot.

A funkció friss élelmiszer hűtőrekeszbe történő behelyezésekor illetve az élelmiszerek gyors hűtéséhez használható. Amikor a funkció aktív, akkor a hűtő 1 órán keresztül üzemel.

7. Nyaralási funkció



A Nyaralási funkció  aktiválásakor a hűtőrekesz hőmérséklet-kijelzőjén a „--” kijelzés látható és nincs aktív hűtési folyamat a hűtőrekeszben. A hűtőrekesz a funkció használatakor nem alkalmas élelmiszer tárolására. A többi rekesz ez egyes rekeszekhez beállított hőmérsékletre hűtve marad. A funkció kikapcsolásához nyomja meg ismét a Nyaralási Funkció gombot. 

8. Billentyűzár / Billentyűzár / hűtőcserélési riasztás törlése

Nyomja le a billentyűzár gombot  a billentyűzár aktiválásához. A funkció használatával megakadályozható a hűtőgép hőmérséklet-beállításainak módosítása. A hűtőgép szűrőjét 6 havonta cserélni kell. Ha követi az 5.2-es fejezetben leírt utasításokat, a hűtőgép automatikusan kiszámítja a hátralévő időtartamot, a szűrőcserére vonatkozó riasztás kijelzése  pedig a szűrő lejárataát követően világítani kezd.



A sűrűcserélt jelző fény kikapcsolásához nyomja le a gombot  3 másodpercig.

9. Víz, tört jég, jégkocka kiválasztása



A 8as gomb használatával léptessen a víz , a jégkocka  és a tört jég  kiválasztása között. Az aktív jelzőfény tovább világít.

A termék használata

10. Jégkocka-készítés be/ki

Nyomja le a gombot () a jégkészítés megszakításához (off ) vagy bekapcsolásához (on ).

11.1 Kijelző be/ki

Nyomja le a gombot ( off) a kielző be-/kikapcsolásának megszakításához (XX) vagy bekapcsolásához ( on).

11.2 Riasztó kikapcsolása figyelmeztetés

Áramkimaradásra vagy a magas hőmérsékletre történő figyelmeztetés esetén ellenőrizze a fagyasztórekeszben elhelyezett élelmiszert, majd nyomja meg a riasztást kikapcsoló gombot, a figyelmeztetés eltűnik.

12. Autoeco

A funkció aktiválásához nyomja meg és tartsa nyomva 3 másodpercig az auto eco gombot (). Ha ajtó huzamosabb ideig zárva marad miközben ez a funkció aktív, akkor a hűtőrekesz gazdaságos üzemmódra vált. A funkció kikapcsolásához nyomja meg ismét a gombot.

A jelző 6 órát követően, az auto eco funkció bekapcsolt állapotában világít. ()

13. Gyorsfagyasztás

A gyorsfagyasztás funkcióhoz nyomja meg a gombot; ezzel aktiválja a gyorsfagyasztás jelzőfényt ().

Ha a gyorsfagyasztás funkció be van kapcsolva, kigyullad a gyorsfagyasztás jelzőfény és a fagyasztó rekesz hőmérséklet kijelzőjén megjelenik a -27 érték. A funkció leállításához nyomja meg újra a Gyorsfagyasztó () gombot. A Gyorsfagyasztás jelzőfény kialszik, és visszatér a normál beállításhoz. A gyorsfagyasztás funkció 24 óra elteltével automatikusan törődik, kivéve, ha a felhasználó ezt megszakítja. Nagy mennyiségű friss élelmiszer fagyasztása esetén nyomja meg a gyorsfagyasztás gombot, 12 órával azelőtt, mielőtt az élelmiszert a fagyasztó rekeszbe helyezné.

A termék használata

5.2. A vízsűrő cseréjére figyelmeztető jelzés aktiválása (A vízhálózatához csatlakoztatott és szűrővel ellátott termékek esetén)

A vízsűrő cseréjére figyelmeztető az alábbiak szerint aktiválható:

kiszámításának kikapcsolásához.

A szűrő automatikus használati idejének számítása a gyártás után nincs engedélyezve.

A szűrővel felszerelt termékekben ezt engedélyezni kell.

A hűtőszekrényben használt S4 kijelzőn egy kilenc billentyűs rendszer van.

A beállított értékek megjelennek a kijelzőn.

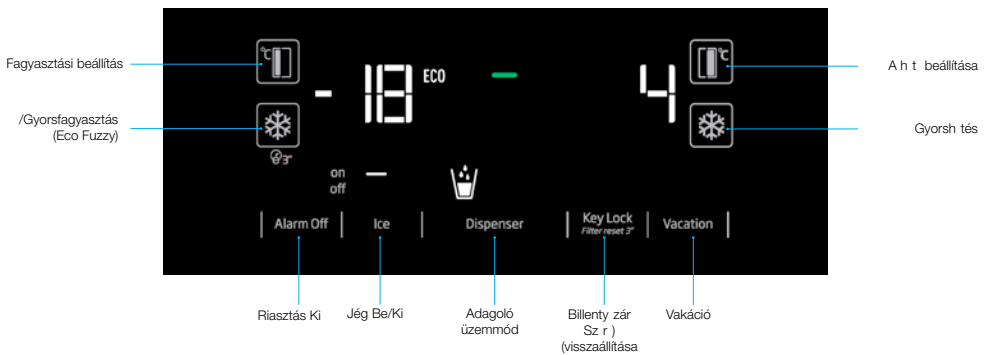

*(nyomva tartás 3 másodpercig)

Az áram alá helyezést követően tartsa lenyomva a Riasztás Ki és a Vakáció gombokat 3 másodpercre, hogy belépjen a jelszóbeviteli képernyőre.

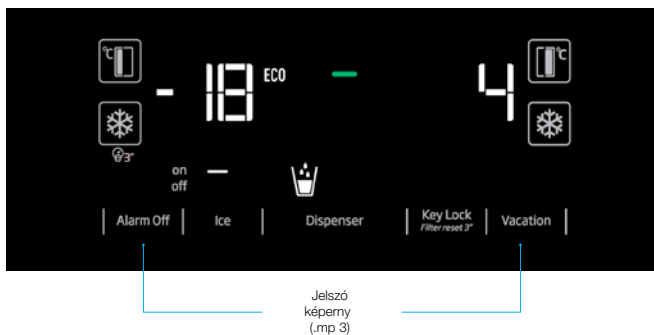

A termék használata

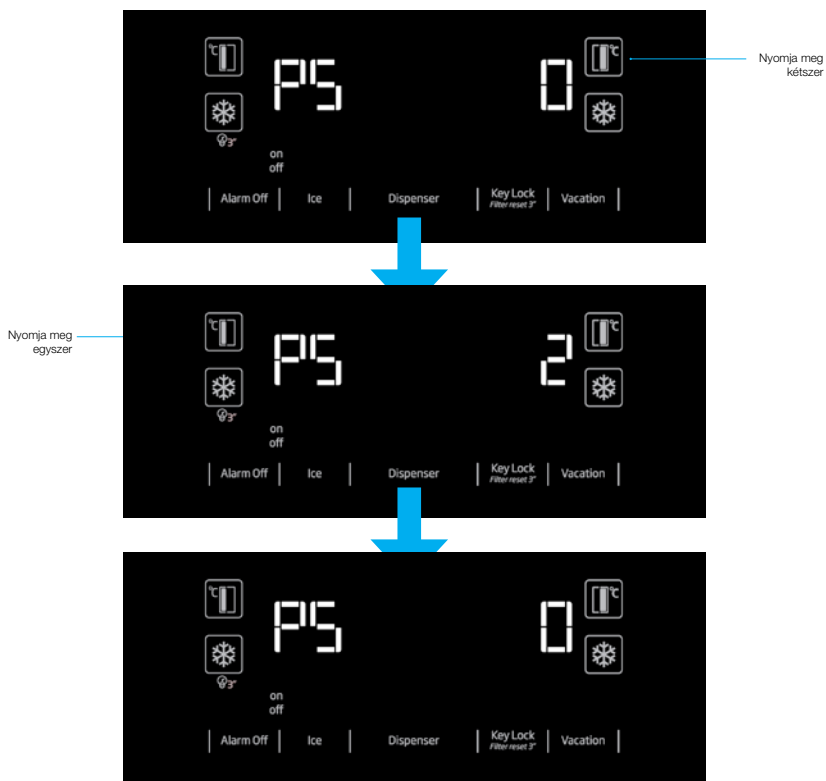

“A PS 0 képernyő megjelenésekor áramtalanítsa a hűtőszekrényt, majd helyezze újra áram alá. A szűrőszámláló ekkor bekapcsol. A szűrő figyelmeztető fénye látható lesz a kijelzőn 130 napon múlva. Miután kicserélte a szűrőt egy újra, tartsa lenyomva a Billentyűzár gombot 3 másodpercig, hogy a szűrő számlálója elkezdjen visszaszámolni 130 naptól kezdve.

Ismételje a fenti lépéseket a funkció visszavonásához.”



A termék használata

5.3. Ellenőrzött páratartalmú zöldségtartó

*választható

A páratartalom ellenőrzés funkcióval a zöldségek és gyümölcsök nedvességtartalma ellenőrizhető és így az ételek sokáig frissek maradnak.

A nedvességtartalom vesztésnek kitett zöldlevelű zöldségeket, pl. salátát, spenótot, stb. ne függőlegesen, hanem vízszintesen tároljon a zöldségtartóban.

A zöldségek berámolásakor a nehéz és kemény zöldségeket alulra, a könnyű és puha zöldségeket pedig felülre helyezze a zöldséget adott súlyát figyelembe véve.

A zöldségtartóban ne tárolja a zöldségeket műanyag zacskóban. Ha műanyag zacskókban hagyja a zöldségeket, akkor hamar elrohadnak. Amennyiben kerülni kell a zöldségek egymással való érintkezését, akkor használjon papírt, mely higiéniai szempontból megfelelő porozítással rendelkezik.

A többi zöldséggel és gyümölccsel együtt ne helyezzen a zöldségtartóba olyan gyümölcsöt, mely sok etilén-gázt termel, pl. körte, sárgabarack, őszibarack és alma. A gyümölcsök által kibocsátott etilén-gáz felgyorsítja a többi zöldség és gyümölcs érési folyamatát és ezért hamarabb elrohadnak.

5.4. A vízcsap használata (bizonyos modellek esetén)



Előfordulhat, hogy a vízcsap által adott első pár pohár víz meleg lesz.



Ha a vízcsapot nem túl sűrűn használta az utóbbi időben, akkor egy kevés vizet ki kell folytatni, hogy friss vizet kapjon.

A hideg víz a hűtőszekrény üzembe helyezése után 12 órával ereszhető ki.

Használja a kijelzőt a víz opció kiválasztásához, majd nyomja meg a kart a víz kieresztéséhez. A kar lenyomása után nem sokkal távolítsa el a poharat.

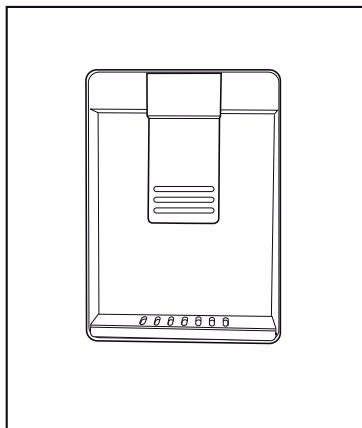

5.5. A víztartály feltöltése

Nyissa ki a víztartály fedelét az ábrán látható módon. Töltse fel tiszta ivóvízzel. Zárja vissza a fedelet.

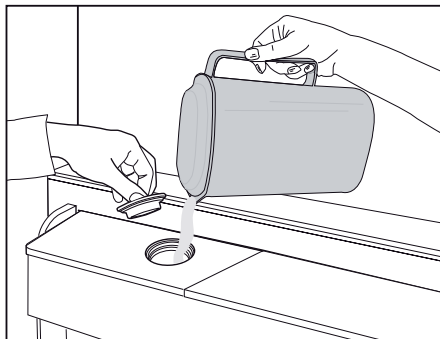

A termék használata

5.6. A víztartály tisztítása

Vegye ki a víztartályt az ajtópolcból.

Eközben tartsa meg az ajtópolc mindkét oldalát.

Fogja meg a víztartály mindkét oldalát és vegye ki 45°-os szögben.

Vegye ki és tisztítsa meg a víztartály fedelét.



Ne töltsön meg a víztartályt gyümölcslével, üdítővel vagy szeszes itallal vagy egyéb nem kompatibilis folyadékkal. Az ilyen folyadékok használata rendellenességet okozhat és a vízcsap javíthatatlan károsodását. A vízcsap ilyen alkalmazása esetén a garancia nem érvényes. Az italokban / folyadékokban lévő vegyi anyagok és adalékok károsíthatják a víztartályt.



A víztartály és a vízcsap részei nem moshatók el mosogatógépben.

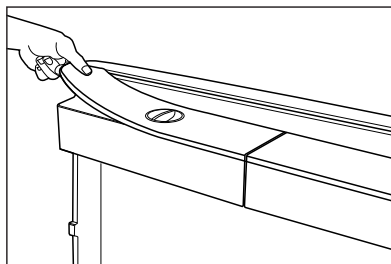
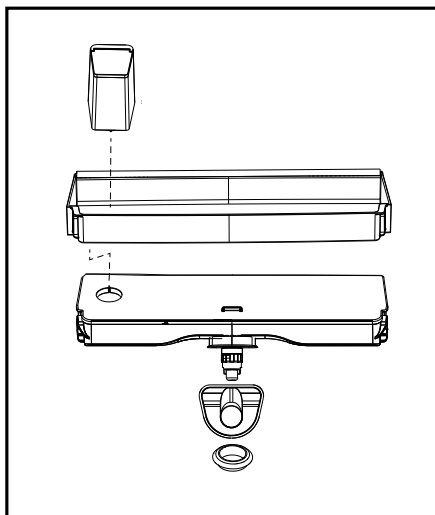
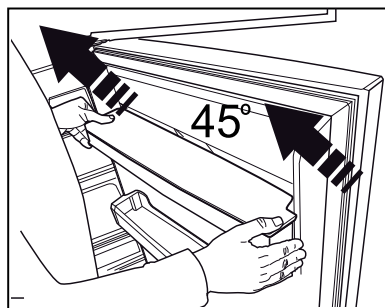
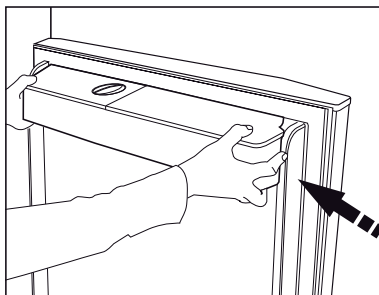

A termék használata

5.7. Víz / jég választó

(opcionális)

A kijelző segítségével választhat a víz () / jégkocka () / és a darabolt jég () opciók között. Víz vagy jég kieresztéséhez nyomja előrefelé a vízcsapon lévő kart. A jégkocka () / és a darabolt jég () opciók között való váltáskor előfordulhat, hogy az előző jégtípust többször ki kell engedni.

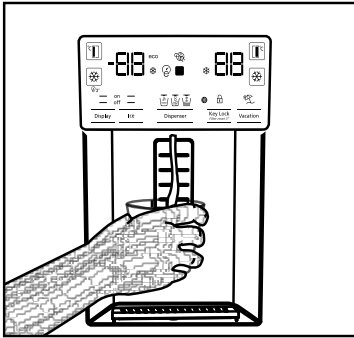

- A szűrő csatlakoztatása után a víz zavaros lehet, ezért az első 10 pohárnyi vizet ne fogyassza el.
- A hideg víz a hűtőszekrény üzembe helyezése után 12 órával ereszthető ki.
- A hűtőszekrény vízrendszerét csak tiszta vízhez tervezték. Ne használja más italokkal.
- Javasoljuk a víz elzárását, ha a hűtőszekrényt huzamosabb ideig, pl. nyaralás alatt, nem használja.
- Ha a vízcsapot sokáig nem használta, akkor az első 1-2 pohár víz meleg lehet.

5.8. Csepegtető tálca

(opcionális)

A vízcsapból csepegő víz a csepegtető tálcán gyűlik össze. A termék nem rendelkezik vízelvezetővel. Az eltávolításhoz húzza ki a csepegtető tálcát vagy nyomja meg a széleinél fogva. Erressze ki a vizet a csepegtető tálca belsejébe.

- Jég a hűtőszekrény üzembe helyezése után 12 órával ereszthető ki a jég/vízcsapból. Ha a jégdobozban kevés jég van, akkor előfordulhat, hogy a csap nem enged ki jeget.
- Az üzembe helyezés utáni első 30 jégkockát (3-4 liter) ne használja fel.
- Áramszünet vagy ideiglenes hiba esetén a jég részben felolvadhat és újrafagyhat. Ennek következtében a jégdarabok egymáshoz fagyhatnak. Hosszú ideig tartó áramszünet vagy hiba esetén a jég elolvad és kifolyik. Ebben az esetben vegye ki a jeget a jégdobozból és tisztítsa meg azt.



VIGYÁZAT: A hűtőszekrény vízrendszerét hidegvizes vízforráshoz kell csatlakoztatni. Forró vízhez nem csatlakoztatható.

- A hűtőszekrény első használatakor előfordulhat, hogy a hűtő nem ereszt ki vizet. Ezt a rendszerben lévő levegő okozza. A rendszerben lévő levegőt ki kell engedni. Ehhez nyomja meg 1-2 percig az adagoló karját, amíg víz nem kezd el folyni az adagolóból. Az elején a víz kifolyása rendszertelen lehet. A levegő eltávozása után a víz folyamatosan áramlik.

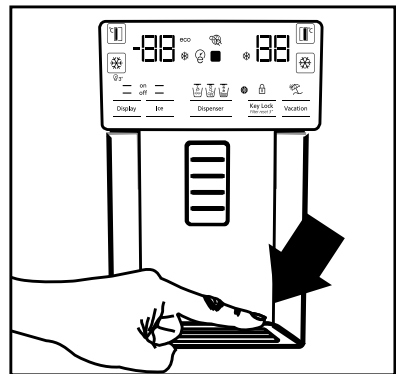

A termék használata

5.9. Nullfokos tárolórekesz

(Opcionális)

Használja ezt a rekeszt az élelmiszerek vagy húsok alacsony hőmérsékleten való tárolására, melyek azonnali fogyasztásra kerülnek. Zöldséget/gyümölcsöt ne rakjon ebbe a rekeszbe! A hűtőszekrény belső térfogata növelhető bármelyik nullfokos tárolórekesz eltávolításával. A tárolórekesz eltávolításához egyszerűen húzza azt előre, emelje fel és vegye ki.

5.10. Zöldségtartó

A hűtőszekrény zöldségtartója speciálisan zöldségek tárolására lett kialakítva, annak érdekében, hogy ne veszítsenek víztartalmukból. Ezt a célt szolgálja a zöldségtartóban keringtetett hideg levegő. A zöldséget és gyümölcsöt ebben a rekeszben tároljon. A zöldlevelű zöldségeket és a gyümölcsöket tárolja külön, hogy tovább frissek maradjanak.

5.11. Kék fény/HarvestFresh

*Nem minden modellben érhető el

Kék fény

A Zöldségtároló rekeszben tárolt, kék lámpával megvilágított gyümölcsök és zöldségek a kék fény hullámhossz hatása révén folytatják a fotoszintézist és így megőrzik vitamin-tartalmukat.

HarvestFresh,

A Zöldségtároló rekeszben tárolt, a HarvestFresh technológiával megvilágított gyümölcsök és zöldségek hosszabb ideig megőrzik vitaminjait a kék, zöld, piros fény és sötét ciklusoknak köszönhetően, amelyek a napi ciklust szimulálják. Ha a hűtőszekrény ajtaját a HarvestFresh technológia periódusában nyitja ki, akkor a hűtőszekrény automatikusan észleli ezt, és lehetővé teszi, hogy a kék-zöld vagy a piros fény világítsa meg a Zöldségtároló rekeszt az Ön kényelme érdekében. Miután becsukta a hűtőszekrény ajtaját, a sötét periódus folytatódik, amely az éjszakai időt jelenti egy napi ciklusban..

5.12. Ionizáló

(Opcionális)

Az ionizáló rendszer segít tisztán tartani a hűtőszekrény levegőjét. A negatív ionok kibocsátásával a levegőben terjedő baktériumok és az ezek által termelt kellemetlen szagok is lecsökkennek.

5.13. Minibár

(Opcionális)

A hűtőszekrény minibár ajtópolca az ajtó kinyitása nélkül is elérhető. Így egyetlen mozdulattal kivetheti a hűtőből a gyakran fogyasztott ételeket-italokat. A minibár ajtajának kinyitásához nyomja meg a minibárt, majd húzza azt ki.



VIGYÁZAT: Soha ne tegye ki túlzott terhelésnek az ajtót (pl. ne üljön rá, ne kapaszkodjon bele, ne tegyen rá nehéz dolgokat stb.). Ez ugyanis a hűtőszekrény megrongálódásához és személyi sérülésekhez vezethet.

A rekesz bezárásához egyszerűen csak tolja előre a fedél felső részét.

5.14. Szagszűrő

(opcionális)

A hűtő rész légvezetékében található szagszűrő megakadályozza a kellemetlen szagok felhalmozódását a hűtőszekrényben.

A termék használata

5.15. Icematic és jégdoboz

(Opcionális)

Töltse fel az Icematic-ot vízzel és tegye a helyére. A jég kb. 2 óra múlva lesz kész. A jég kivételéhez ne távolítsa el az Icematic-ot.

Fordítsa el a gombokat a jégdobozon 90°-kal jobbra. A jég kiesik az alatta lévő jégdobozba. A jeget kivetheti a jégdobozból és ezután már használhatja azt.



A jégdoboz csak jég tárolására szolgál. Ne töltsen meg vízzel. Ez esetben eltörik.

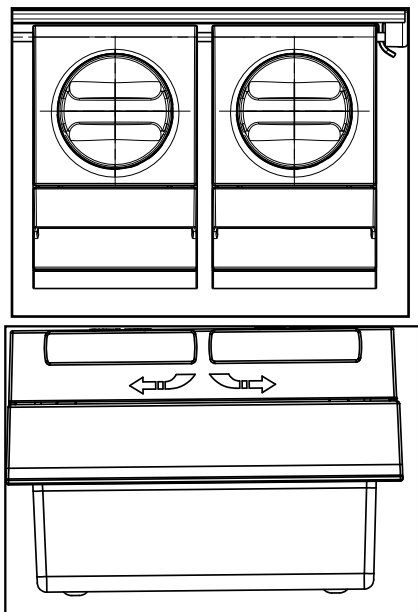

5.16. Jégkészítés

(opcionális)

A Jégkészítő a fagyasztórekesz felső részében található.

Az eltávolításához fogja meg a jégdoboz oldalain lévő fogantyúkat és húzza felfelé.

Felfelé mozgatva vegye le a jégdoboz fedelét.

MŰKÖDÉS

A jégtároló rekesz eltávolítása

A jégtároló rekeszt fogja meg a markolatoknál, emelje fel és húzza ki a jégtároló rekeszt. (1. ábra)

A jégtároló rekesz visszahelyezése

A jégtároló rekeszt fogja meg a markolatoknál, emelje fel az egyik sarkánál és illessze a rekesz oldalait a vezetősínekbe. Győződjön meg róla, hogy a jégkiválasztó csap megfelelően legyen felhelyezve.

(2. ábra)

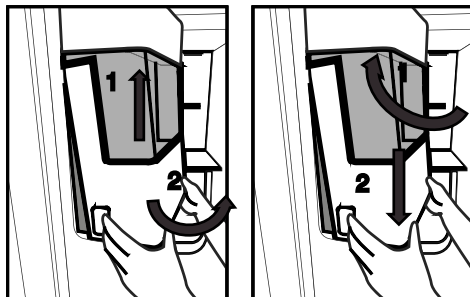

Nyomja lefelé, amíg nem marad rés a rekesz és az ajtó között. (2. ábra)

Amennyiben nehézségbe ütközik a rekesz visszahelyezése során, a forgatókereket forgassa el 90°-kal és helyezze vissza 3. ábrán látható módon.

A rekeszbe hulló jégkockák zaja normális és nem jelent hibát.

A termék használata

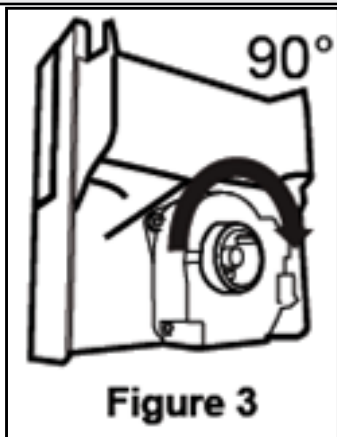

Amikor a jégadagoló nem működik megfelelően

Amennyiben hosszú ideig nem veszi ki a jégkockákat és jégdarabok képződéséhez vezet. Ebben az esetben a fenti utasításoknak megfelelően vegye ki a jégtároló rekeszt, távolítsa el a jégdarabokat, dobja ki az összefagyott jégkockákat és helyezze vissza a jó jégkockákat a jégtároló rekeszbe.

(4. ábra)



Ha a jég nem jön ki, ellenőrizze, hogy a csatorna nincs-e eltömődve és távolítsa el az esetleges jégdarabot.

Az 5. ábrán látható módon rendszeresen ellenőrizze, hogy a jégcsatorna ne legyen eltömődve.



A hűtőszekrény első használata vagy ha nem használja huzamosabb ideig

Előfordulhat, hogy a jégkockák kicsik, mert a gép bekapcsolása után levegő van a csőben. A normális használat közben ez a levegő eltávozik. Dobja ki a kb. 1 napig készített jeget, mert a vízcső szennyeződéseket tartalmazhat.

Vigyázat!

Ne tegye be a kezét vagy egyéb tárgyat a jégcsatornába és lapátba, mert ez megrongálhatja a tárgyakat és felsértheti a kezét.

Ne hagyja a gyermekeket a jégadagolóra vagy a jégtároló rekeszre nehezedni, mert ez sérülést okozhat.

Hogy ne ejtse le, eltávolításkor két kézzel fogja meg a jégtároló rekeszt.

Ha becsapja az ajtót, akkor víz folyhat ki a jégtároló rekeszből.

Csak szükség esetén szerelje szét a jégtároló rekeszt.

A termék használata

Ha a tört jég kiválasztása esetén leáll a program (a hűtőből nem érkezik jég), válassza a jégkocka funkciót.

Ezután lehetősége nyílik újra a tört jeget választania.

A tört jég kiválasztásakor előfordulhat, hogy először jégkocka érkezik. Előfordulhat, hogy a hűtőszekrény jégkockát adagol tört jég kiválasztásakor is.

A jégkockakészítő elülső oldalán található fagyasztóajtón vékony, dérlepte filmréteg képződhet.

Ez teljesen általános jelenség, de ajánlott rövid időn belül letisztítani.

A vízadagoló alsó részében található csepptálca idővel megtelhet. Ne felejtse el rendszeresen üríteni. Ajánlott rendszeresen tisztítani a vizet ebben a rekeszben.

A jégtartályból érkező jég leesésekor hallható hang teljesen normális és nem a termék meghibásodására utal.

A jégtartályban lévő pengék élesek, így könnyen megvághatják a kezét.

Ha a jégadagolóból nem érkezik jég, előfordulhat, hogy összeragadtak. Ilyenkor vegye ki a tartályt és tisztítsa meg újra.

A jég típusát nem lehet megváltoztatni a kijelzőn, miközben a jégadagoló nyelv be van nyomva.

Engedje vissza a jégadagoló nyelvet, változtassa meg a jég típusát a kijelzőn, majd kezdje újra az adagolást.

A termék használata

5.17. Friss étel lefagyasztása

- Az élelmiszerminőség megőrzése érdekében a fagyasztórekeszbe helyezett élelmiszereket a lehető leggyorsabban le kell fagyasztani, ennek érdekében használja a gyorsfagyasztás funkciót
- Nagy mennyiségű friss élelmiszer fagyasztása esetén 12 órával azelőtt, mielőtt az élelmiszert a fagyasztó rekeszbe helyezni, nyomja meg a gyorsfagyasztás gombot.
- Az élelmiszerek frissen történő fagyasztása meghosszabbítja a fagyasztó rekeszben való tárolási időt.
- Csomagolja az élelmiszereket légmentesen lezárt csomagolásba, és szorosan zárja le.
- A fagyasztóba helyezés előtt ellenőrizze, hogy az élelmiszerek csomagolva vannak-e. Használjon fagyasztótartókat, ónfóliát és nedvességálló papírt, műanyag zacskókat vagy hasonló csomagolóanyagokat a hagyományos csomagolópapír helyett.
- A fagyasztást megelőzően jelölje meg az egyes élelmiszer-csomagolásokat, írja fel a dátumot a csomagolásra. Ez lehetővé teszi, hogy a fagyasztó minden kinyitáskor meg tudja határozni az egyes csomagok frissességét. A korábbi élelmiszer-elemeket tartsa elől, hogy elsőként használja fel őket.
- A fagyasztott élelmiszereket a leolvasztás után azonnal fel kell használni, és azokat nem szabad újra fagyasztani.
- Ne fagyasszon egyszerre nagy mennyiségű élelmiszert.

Fagyasztó-rekesz beállítása	Hűtőrekesz beállítása	Leírás
-18°C	4°C	Ez az alapértelmezett, ajánlott beállítás.
-20, -22 vagy -24°C	4°C	Ez a javasolt beállítás 30°C-ot meghaladó környezeti hőmérséklet esetén.
Gyorsfagyasztás	4°C	Az élelmiszer behelyezése előtt 12 órával nyomja meg a Gyorsfagyasztás funkciót, a termék a folyamat befejezésekor visszaáll az előző beállításokra.
-18°C vagy alacsonyabb	2°C	Használja ezeket a beállításokat, ha úgy gondolja, hogy a hűtőtér nem elég hideg a környezeti hőmérséklet vagy az ajtó gyakori kinyitása miatt.

5.18. Típek a fagyasztott ételek tárolásához

A rekeszt legalább -18°C-ra kell állítani.

1. Az ételt a lehető leggyorsabban helyezze a fagyasztóba, hogy ne engedjen fel.
2. Fagyasztás előtt ellenőrizze a lejárat dátumot, hogy biztos legyen benne, hogy a termék nem járt le.
3. Győződjön meg róla, hogy a csomagolás nem sérült.

5.19. Tudnivalók a mélyfagyasztásról

Az IEC 62552 szabvány megköveteli (bizonyos mérési körülmények szerint), hogy ahűtő legalább 4,5 kg élelmiszert 32 °C-os környezeti hőmérsékleten -18°C-ra vagy kevesebbre hűti 24 órán belül a hűtő teljes, 100 literes térfogatával. Élelmiszert csak -18°C-on vagy alacsonyabb hőmérsékleten lehet hosszú ideig eltárolni. Az élelmiszert frissességét több hónapig megtarthatja (-18°C-on vagy alacsonyabb hőmérsékleten mélyfagyasztásban).

A fagyasztandó élelmiszert ne kerüljön kapcsolatba korábban lefagyasztott dolgokkal, hogy megakadályozza azok részleges kiolvadását. A zöldségeket forralja fel és szűrje le a vizet a fagyasztási idő meghosszabbítása érdekében. Az élelmiszert a szűrés után légmentesen záró csomagolásba kell helyezni és a fagyasztóba tenni. Banánt, paradicsomot, salátát, zellert, főtt tojást, burgonyát és hasonló élelmiszereket ne fagyasszon le. Ezen ételek lefagyasztása csökkenti a tápértéket és a minőséget és káros lehet az egészségre.

5.20. Az élelmiszert elhelyezése

Fagyasztó-rekesz polcai	Különböző fagyott élelmiszert, például hús, hal, jégkrém, zöldségek, stb.
Hűtőrekesz polcai	Serpenyőben, lefedett tányéron és zárt tartókban lévő élelmiszert, tojás (lefedett serpenyőben)
Hűtőrekesz ajtópolcai	Kis és csomagolt élelmiszert és italok
Zöldségtartó	Zöldségek és gyümölcsök
Friss ételtartórekesz	Delikát termékek (reggelizéshez való termékek, húsok, melyek hamar felhasználásra kerülnek)

5.21. Nyitott ajtó riasztás

(opcionális)

Ha a hűtőszekrény ajtaja legalább 1 percig nyitva marad, egy hangjelzés hallható. A riasztás elnémitéséhez egyszerűen csak nyomjon meg egy gombot a kijelzőn (ha van), vagy csukja be az ajtót.

5.22. Belső világítás

A belső világítás egy LED lámpát alkalmaz. Ha bármilyen probléma áll fenn a lámpával, lépjen kapcsolatba a hivatalos szolgáltatóval.

A készülékben lévő lámpa/lámpák háztartásban lévő helyiségek megvilágítására nem alkalmas/alkalmasak. A lámpa rendeltetése, hogy segítse a felhasználót az élelmiszert hűtőszekrénybe/fagyasztószekrénybe való gyors és biztonságos behelyezésében.

6 Tisztítás és karbantartás

A termék rendszeres tisztítása növeli az élettartamát.



VIGYÁZAT: Tisztítás előtt húzza ki a hűtőszekrényt.

- Soha ne használjon éles, csiszoló anyagot, szappant, háztartási tisztítót, tisztítószert, gázt, benzint vagy viaszpolítót a tisztításhoz.
- A nem No Frost felszereltségű termékek esetében vízcspek és ujnyi vastagságú jég képződhet a hűtőtér hátsó falán. Ne tisztítsa le. Soha ne kenjen rá olajat vagy hasonló szereket.
- Kizárólag enyhén nedves mikroszálás ruhát használjon a termék külső felületének tisztítására. A szivacsok és más típusú tisztító ruhák megkarcolhatják a felületet.
- Oldjon fel egy teáskanal szódabikarbónát vízben. Mártson bele egy ruhát és csavarja ki. Törölje át a hűtőszekrényt a ruhával, majd törölje szárazra.
- Ügyeljen rá, hogy ne kerüljön víz a lámpabúra alá ill. ne kerüljön kapcsolatba más elektromos résszel.
- A hűtőajtót tisztítsa meg egy nedves ruhával. Távolítsa el minden élelmiszert az ajtópolcok és polcok kivételéhez. A kivételhez emelje fel az ajtópolcokat. Tisztítsa meg és szárítsa meg a polcokat, majd csúsztassa őket a helyükre.
- A termék külső felületeinek és a krómbevonatos részek tisztításához soha ne használjon tisztítószereket vagy klórt tartalmazó vizet. A klór korróziót okoz az ilyen fémfelületeken.

- Ne használjon éles vagy csiszoló hatású eszközöket, szappant, háztartási tisztítószereket, mosószereket, benzint, viaszt stb., mert a műanyag részekről lekopnak a nyomtatott minták és deformációt okoznak. Tisztítsa meg meleg vízzel és egy puha ruhával, majd törölje szárazra.

6.1. A kellemetlen szagok elkerülése

A termék nem tartalmaz kellemetlen szagú anyagot. Ugyanakkor, ha az ételeket nem tárolja a megfelelő rekeszben vagy a belső felületek tisztítása nem megfelelő, akkor ez kellemetlen szagokat okozhat.

Ennek elkerülése érdekében kéthetente tisztítsa meg a belső felületeket szódabikarbónátos vízzel.

- Az ételeket jól lezárt edényekben tárolja. A nem jól lezárt ételekből származó mikroorganizmusok kellemetlen szagokat okozhatnak.
- A hűtőszekrényben ne tároljon lejárt vagy romlott ételeket.

6.2. A műanyag felületek védelme

Amennyiben olaj kerül a műanyag felületekre, öblítse le és tisztítsa meg az adott részt langyos vízzel.

7 A problémák javasolt megoldása

Kérjük, mielőtt kihívna a szervizt, oldassa át a következő listát. Ezzel időt és pénzt takaríthat meg. Ez a lista azon gyakran előforduló panaszokat tartalmazza, melyek nem a hibás gyártásból vagy anyagokból erednek. Az itt ismertetett tulajdonságok közül nem mindegyik található meg az Ön készülékén.

A hűtőszekrény nem működik

- A hűtőszekrény megfelelően be van dugva? >>> *Dugja be a dugót a fali aljzatba.*
- Nem olvadt le a főbiztosíték vagy annak a konnektornak a biztosítéka, melyhez a hűtőszekrényt csatlakoztatta? >>> *Ellenőrizze a biztosítékot.*

Lecsapódás található a fagyasztó oldalfalán (MULTI ZONE, COOL, CONTROL és FLEXI ZONE).

- Nagyon hideg környezeti körülmények. >>> *A hűtőszekrényt ne telepítse -5°C alatti helyre.*
- z ajtó gyakori kinyitása és becsukása >>> *Ne nyissa ki az ajtót túl gyakran.*
- Magas páratartalmú környezet. >>> *A hűtőszekrényt ne telepítse magas páratartalmú helyre.*
- Olyan nyitott edényben lévő élelmiszer tárolása, mely folyadékot tartalmaz. >>> *A nyitott edényben tárolt élelmiszert fedje le egy megfelelő anyaggal.*
- Nyitva hagyta az ajtót. >>> *Csökkentse az időt, amíg az ajtó nyitva van.*
- A termosztát túl alacsony hőmérsékletre van állítva. >>> *Állítsa a termosztátot a megfelelő hőmérsékletre.*

A kompresszor nem működik.

- A kompresszor biztosítéka hirtelen áramkimaradások esetén kiolvadt, illetve a folyamatos árammegszakítások után a hűtőszekrény hűtő rendszere még nem került egyensúlyba. A hűtőszekrény kb. 6 perc után fog bekapcsolni. Kérjük, hívja ki a szervizt, ha a 6 perc után nem indul be a hűtőszekrény.
- A hűtőszekrény olvasztási ciklusban van. >>> *Ez egy teljesen automatikusan olvasztó hűtőszekrény esetében természetes. Az olvasztási ciklus megadott időközönként megy végbe.*
- A hűtőszekrény nincs bedugva. >>> *Győződjön meg róla, hogy a dugó megfelelően van-e csatlakoztatva a fali aljzathoz.*
- eglefelelőek a hőmérséklet beállítások? >>> *Válassza ki a megfelelő hőmérsékletbeállítást.*
- Áramszünet van. >>> *Az áramszünet után a termék megfelelően fog működni.*

A működés zaj a hűtő működése közben egyre hangosabb.

- A hűtőszekrény működési teljesítménye a környezeti hőmérséklet változásának függvényében változik. Ez teljesen normális, nem utal hibára.

A hűtőszekrény gyakran vagy hosszú ideig működik.

A problémák javasolt megoldása

- Az új hűtőszekrénye lehet, hogy nagyobb, mint az előző. A nagyobb hűtőszekrények hosszabb ideig működnek.
- Lehet, hogy túl magas a szobahőmérséklet. >>> *Magasabb szobahőmérséklet esetén a hűtőszekrény tovább működik.*
- Előfordulhat, hogy a hűtőszekrény nem régen lett bedugva, vagy tele lett pakolva élelmiszerrel. >>> *A hűtőszekrény lehűtése ezekben az esetekben néhány órával tovább tarthat. Ez teljesen normális.*
- Nemrégiben nagy mennyiségű forró ételt helyezett a hűtőszekrénybe. >>> *Ne helyezzen forró ételt a hűtőszekrénybe.*
- Lehet, hogy az ajtók gyakran vagy hosszú ideig voltak kinyitva. >>> *Meleg levegő jutott a hűtőszekrénybe, melynek hatására a hűtőszekrény hosszabb ideig üzemel. Kevesebb alkalommal nyissa ki az ajtókat.*
- A fagyasztó vagy a hűtő rész ajtaja lehet, hogy nyitva maradt. >>> *Ellenőrizze, hogy az ajtók megfelelően be vannak-e csukva.*
- A hűtőszekrény nagyon alacsony hőmérsékletre lett állítva. >>> *Állítsa a hűtőszekrény hőmérsékletét magasabbra, és várja meg, míg eléri ezt a hőmérsékletet.*
- A hűtő ajtajának szigetelése elképzelhető, hogy koszos, kopott, törött vagy nem megfelelően van behelyezve. >>> *Tisztítsa meg, vagy cserélje ki a szigetelést. A sérült/törött szigetelés hatására a tovább ideig működik annak érdekében, hogy fenn tudja tartani az aktuális hőmérsékletet.*

A fagyasztó hőmérséklete túl alacsony, miközben a hűtő hőmérséklete megfelelő.

- A fagyasztó nagyon alacsony hőmérsékletre lett állítva. >>> *Állítsa a fagyasztó hőmérsékletét magasabbra, és ellenőrizze.*

A hűtő hőmérséklete túl alacsony, miközben a fagyasztó hőmérséklete megfelelő.

- A hűtő nagyon alacsony hőmérsékletre lett állítva. >>> *Állítsa a hűtő hőmérsékletét magasabbra, és ellenőrizze.*

A hűtő fiókjában tartott élelmiszerek magfagynak.

- A hűtő nagyon alacsony hőmérsékletre lett állítva. >>> *Állítsa a fagyasztó hőmérsékletét magasabbra, és ellenőrizze.*

A hűtő vagy a fagyasztó hőmérséklete nagyon magas.

- A hűtő nagyon magas hőmérsékletre lett állítva. >>> *A hűtő hőmérséklete hatással van a fagyasztó hőmérsékletére. Módosítsa úgy a hűtő és a fagyasztó hőmérsékletét, hogy ezek elérjék a kívánt szintet.*
- Lehet, hogy az ajtók gyakran vagy hosszú ideig voltak kinyitva. >>> *Kevesebb alkalommal nyissa ki az ajtókat.*
- Lehet, hogy az ajtó nyitva maradt. >>> *Csukja be rendesen az ajtót.*
- Előfordulhat, hogy a hűtőszekrény nem régen lett bedugva, vagy tele lett pakolva élelmiszerrel. >>> *Ez teljesen normális. A hűtőszekrény lehűtése ezekben az esetekben néhány órával tovább tarthat.*
- Nemrégiben nagy mennyiségű forró ételt helyezett a hűtőszekrénybe. >>> *Ne helyezzen forró ételt a hűtőszekrénybe.*

Rezgés vagy zaj.

- A padló nem egyenes vagy gyenge. >>> *A hűtő a lassú mozgás miatt ad ki hangot. Győződjön meg róla, hogy a padló egyenes-e, illetve elég erős-e ahhoz, hogy elbírja a hűtőszekrényt.*
- A zajt a hűtőszekrény tetejére helyezett tárgyak is okozhatják. >>> *Az ilyen tárgyakat el kell távolítani a hűtőszekrény tetejéről.*

Csöpögéshez vagy fúváshoz hasonló hangot hallani.

- A hűtőszekrény működésének megfelelő folyadék vagy gázáramlás történik. >>> *Ez teljesen normális, nem utal hibára.*

Szélfúváshoz hasonló hangot hallani.

- A hűtés hatékonyságának érdekében a hűtőszekrény ventilátorokat is működtet. Ez teljesen normális, nem utal hibára.

Kondenzáció a hűtőszekrény belső falain.

A problémák javasolt megoldása

- A meleg vagy páras levegő növeli a jégképződést és a kondenzációt. Ez teljesen normális, nem utal hibára.
- Lehet, hogy az ajtók gyakran vagy hosszú ideig voltak kinyitva. >>> *Kevesebb alkalommal nyissa ki az ajtókat. Ha nyitva van, zárja be az ajtót.*
- Lehet, hogy az ajtó nyitva maradt. >>> *Csukja be rendszeren az ajtót.*

Pára jelenik meg a hűtőszekrény külső részén vagy az ajtók közt.

- Lehet, hogy páras az idő. A páras idő teljesen normális. >>> *Ha a páratartalom kevesebb lesz, a kondenzáció eltűnik.*

Kellemetlen szag érezhető a hűtőben.

- A hűtőszekrény belső tisztításra szorul. >>> *Egy szivacs, meleg víz vagy szóda segítségével tisztítsa meg a hűtőszekrény belső részét.*
- A szagot lehet, hogy néhány edény vagy csomagolóanyag okozza. >>> *Használjon másik edényt, vagy más gyártótól származó csomagolóanyagot.*
- Az ételek nyitott edényben vannak. >>> *Az ételeket jól lezárt edényekben tárolja. A nem jól lezárt ételekből származó mikroorganizmusok kellemetlen szagokat okozhatnak.*
- Vegye ki a lejárt vagy romlott ételeket a hűtőszekrényből.

Az ajtó nem zárul be.

- Az élelmiszerek csomagolásai megakadályozhatják az ajtó becsukását. >>> *Távolítsa el azokat a csomagokat, melyek akadályozzák az ajtót.*
- A hűtőszekrény valószínűleg nem teljesen áll függőlegesen a padlón. >>> *Állítsa be a szintbeállító csavarokat.*
- A padló nem egyenes vagy gyenge. >>> *Győződjön meg róla, hogy a padló egyenes-e, illetve elég erős-e ahhoz, hogy elbírja a hűtőszekrényt.*

A zöldségtartó beragadt.

- Az élelmiszer lehet, hogy hozzáér a fiók tetejéhez. >>> *Rendezze át az élelmiszereket a fiókban.*

Ha A Termék Felülete Forró.

- A termék működése közben magas hőmérséklet figyelhető meg a két ajtó között, az oldalsó paneleken és a hátsó grillnél. Ez nem rendellenes jelenség és nem igényel szervizi karbantartást! Legyen óvatos, amikor megérinti ezeket a területeket.



VIGYÁZAT: Ha a hiba ezen utasítások elvégzése után továbbra is jelentkezik, forduljon a helyi forgalmazóhoz vagy szervizközpontozhoz. Ne próbálja megjavítani a terméket.

NYILATKOZAT / FIGYELMEZTETÉS

Néhány (egyszerű) hibát a végfelhasználó is elháríthat anélkül, hogy bármilyen biztonsági kérdés vagy nem biztonságos használat merülne fel, feltéve, hogy azokat az itt meghatározott utasításoknak megfelelően hajtja végre (lásd: „Önállóan elvégezhető javítások” c. részt).

Hacsak az „Önállóan elvégezhető javítások” c. részben másképpen meghatározásra nem került, a javításokat regisztrált szakszervezeteknek kell elvégezni a biztonsági problémák elkerülése érdekében. Regisztrált szakszervezetnek számít az a szerviz, akinek a gyártó a 2009/125/EK irányelv mentén megalkotott törvényi rendelkezések alapján hozzáférést biztosít a különböző utasításokhoz és pótalkatrészlistákhoz.

A garanciális feltételeknek megfelelően azonban csak az a szervizszolgáltató (pl.: hivatalos szakszerviz) nyújthat szolgáltatást, aki a felhasználói kézikönyvben/jótállási jegyen feltüntetett telefonszámon, vagy a hivatalos márkakereskedőn keresztül elérhető. Ezért kérjük, vegye figyelembe, hogy egyéb szervizek (akiket a Beko nem hagyott jóvá) által elvégzett javítások miatt a garancia érvényét veszti.

Önállóan elvégezhető javítások

A felhasználó a következő alkatrészek javítását végezheti el saját maga: ajtónyitó fogantyúk, ajtózanérok, tálcák, kosarak és ajtó tömítések (a frissített lista a support.beko.com oldalon érhető el 2021. március 1-től).

Ezen felül, a termék biztonságának biztosítása és a súlyos sérülések elkerülése érdekében az említett önállóan elvégezhető javításokat a felhasználói útmutató vonatkozó részében feltüntetettek szerint kell elvégezni, amely elérhető a(z): support.beko.com-ben/-ban. A saját biztonsága érdekében az önállóan elvégezhető javítások előtt válassza le a terméket az elektromos hálózatról.

A végfelhasználók által az ilyen listán nem szereplő alkatrészek javítása és javítási kísérlete és/vagy a(z) support.beko.com-ben/-ban elérhető használati útmutatókban szereplő utasítások be nem tartása miatt, biztonsági kérdések merülnek fel, amelyek nem róhatók fel a Beko-nak/-nek, és a termék garanciája megszűnik.

Ezért javasolt, hogy a végfelhasználók ne kíséreljék meg az említett alkatrészlistán kívül eső alkatrészek javítását, ilyen esetekben vegyék fel a kapcsolatot a szakszervizekkel vagy a regisztrált szakemberekkel. A végfelhasználók által végrehajtott ilyen kísérletek biztonsági problémákat okozhatnak, a termék károsodhat, amely tűzhez, csőtöréshez, áramütéshez és egyéb súlyos személyi sérüléshez vezethet.

A nem kizárólagos listán példaként felsorolt alkatrészek javítását hivatalos márkaszervizzel vagy regisztrált szakemberrel kell elvégeztetni: kompresszor, hűtőkör, fő panel, inverterpanel, kijelzőpanel, stb.

A gyártó/eladó nem vonható felelősségre, ha a végfelhasználó nem tartja be a fent leírtakat.

A megvásárolt hűtőbereni alkatrészeinek rendelkezésre állása 10 év.

Ezen idő alatt, a hűtőbereni megfelelő üzemelése érdekében, biztosítjuk az eredeti cserealkatrészeket.

A megvásárolt hűtőberendezésre vonatkozó minimum garancia 24 hónap.

A termék „G” energiaosztályú fényforrással van felszerelve.

A termékben lévő fényforrást csak szakszerviz cserélheti ki.

Drogi kliencie,

Chcemy, abyś mógł uzyskać optymalną efektywność naszego produktu, który został wyprodukowany w nowoczesnym zakładzie i przy drobiazgowej kontroli jakości.

W tym celu prosimy przeczytać całą instrukcję obsługi przed użyciem produktu i przechowywać ją do ewentualnego użycia w przyszłości. Jeśli ten produkt zostanie przekazany innej osobie, prosimy przekazać tę instrukcję wraz z produktem.

Instrukcja obsługi zapewnia szybkie i bezpieczne korzystanie z produktu.

- Przed zainstalowaniem i rozpoczęciem korzystania z produktu należy przeczytać instrukcję obsługi.
- Należy zawsze przestrzegać mających zastosowanie instrukcji dotyczących bezpieczeństwa.
- Instrukcję obsługi należy mieć pod ręką, aby móc łatwo z niej korzystać.
- Prosimy przeczytać wszelkie inne dokumenty dostarczane wraz z produktem.

Należy pamiętać, że ta instrukcja obsługi może się odnosić do kilku modeli produktu. W instrukcji zostały wyraźnie określone różnice między modelami.

Symbole i uwagi

W tej instrukcji obsługi są używane następujące symbole:

	Ważne informacje i przydatne wskazówki.
	Zagrożenie dla życia i majątku.
	Zagrożenie porażeniem elektrycznym.
	Opakowanie produktu jest wykonane z materiałów umożliwiających recykling zgodnie z krajowymi przepisami środowiskowymi.

INFORMATION



ENERGY



SUPPLIER'S NAME

MODEL IDENTIFIER

(*)

A

A

.Informacje o modelu zapisane w bazie danych produktów można uzyskać, wchodząc na następującą stronę internetową i wyszukując identyfikator modelu (*) znajdujący się na etykiecie efektywności energetycznej.

<https://eprel.ec.europa.eu/>

Spis treści

1- Instrukcje bezpieczeństwa	3	4 Przygotowanie	18
△ 1.1 Zastosowanie	3	4.1. Co robić, aby zaoszczędzić energię	18
△ 1.2 - Bezpieczeństwo dzieci, osób wymagających szczególnego traktowania i zwierząt domowych	3	4.2. Pierwsze użycie.	18
△ 1.3 - Bezpieczeństwo elektryczne	4	5 Korzystanie z produktu	19
△ 1.4 - Bezpieczeństwo transportu	4	5.1. Panel wskaźników	19
△ 1.5 - Bezpieczeństwo podczas instalacji. . . .	4	5.2. Pojemnik na warzywa z kontrolą wilgotności	26
△ 1.6- Bezpieczeństwo podczas użytkowania .	5	5.3. Aktywacja ostrzeżenia o wymianie filtra wody	27
△ 1.7- Bezpieczeństwo podczas konserwacji i czyszczenia	7	5.4. Korzystanie z wodotrysku (dla pewnych modeli)	29
△ 1.8- HomeWhiz.	7	5.5. Napełnianie zbiornika wodotrysku	29
△ 1.9- Oświetlenie	7	5.6. Czyszczenie zbiornika wodotrysku	30
2 Lodówka	8	5.7. Pobieranie lodu/wody (opcjonalne)	31
2 Lodówka	9	5.8. Taca ociekowa (opcjonalna)	31
3 Instalacja	10	5.9. Komora zero stopni (Opcjonalne)	32
3.1. Odpowiednie miejsce instalacji	10	5.10. Pojemnik na warzywa	32
3.2. Podkładanie plastikowych klinów	10	5.11. Niebieskie światło/Harvest Fresh.	32
3.3. Regulacja nóżek	11	5.12. Jonizator	32
3.4. Podłączenie zasilania.	11	5.13. Minibarek	32
3.5. Podłączenie wody (Opcjonalne)	12	5.14. Filtr zapachów (opcjonalny).	32
3.6. Podłączanie węża wody do produktu	13	5.15. Automat do lodu i pojemnik do przechowywania lodu.	33
3.7. Podłączanie do zasilania wodą	13	5.16. Wytornica lodu (opcjonalna)	33
3.8. Dla produktów używających gąsiora na wodę (Opcjonalne)	14	5.17. Zamrażanie świeżej produktów.	36
3.9 Filtr wody (Opcjonalne)	14	5.18. Zalecenia dotyczące przechowywania mrożonej żywności.	36
3.9.1. Mocowanie filtra zewnętrznego na ścianie (opcjonalne).	15	5.19. Informacje o głębokim zamrażaniu	37
3.9.2. Filtr wewnętrzny	16	5.20. Rozmieszczanie żywności.	37
		5.21. Alert otwarcia drzwi (opcjonalny).	37
		5.22. Oświetlenie wnętrza	37
		6. Konserwacja i czyszczenie	38
		6.1. Unikanie nieprzyjemnych zapachów	38
		6.2. Ochrona powierzchni plastikowych	38
		7 Rozwiązywanie problemów	39

1 Instrukcje bezpieczeństwa

- Ta część zawiera instrukcje bezpieczeństwa, które pomogą zabezpieczyć się przed ryzykiem obrażeń ciała lub szkód materialnych.
- Nasza firma nie ponosi odpowiedzialności za szkody, które mogą powstać w przypadku nieprzestrzegania instrukcji.



Procedury instalacji i naprawy muszą być zawsze wykonywane przez producenta, autoryzowanego przedstawiciela serwisu lub wykwalifikowaną osobę wskazaną przez importera.



Używaj tylko oryginalnych części i akcesoriów.



Oryginalne części zamienne będą dostępne przez 10 lat od daty zakupu produktu.



Nie naprawiaj ani nie wymieniaj żadnej części produktu, chyba że jest to wyraźnie określone w instrukcji obsługi.



Nie wprowadzaj żadnych zmian technicznych w produkcie.



1.1 Zastosowanie

- Ten produkt nie nadaje się do użytku komercyjnego i należy go używać zgodnie z jego przeznaczeniem.

Ten produkt jest przeznaczony do stosowania w domach i pomieszczeniach.
Na przykład:

- Kuchnie dla personelu w sklepach, biurach i innych środowiskach pracy,
- Gospodarstwach agroturystycznych,
- Obszarach wykorzystywanych przez klientów w hotelach, motelach i innych rodzajach zakwaterowania,
- Hotelach typu bed&breakfast, pensjonatach,
- Cateringach i podobnych zastosowaniach niekomercyjnych.

Ten produkt nie powinien być używany na zewnątrz z lub bez namiotu nad nim, takiego jak łódki, balkony lub tarasy. Nie wystawiaj produktu na działanie deszczu, śniegu, słońca lub wiatru. Istnieje ryzyko pożaru!



1.2 - Bezpieczeństwo dzieci, osób wymagających szczególnego traktowania i zwierząt domowych

- Ten produkt może być używany przez dzieci w wieku 8 lat i starsze oraz przez osoby o ograniczonych zdolnościach fizycznych, sensorycznych lub umysłowych lub nieposiadających doświadczenia i wiedzy, pod warunkiem, że są nadzorowane lub przeszkolone w zakresie bezpiecznego użytkowania produktu i związanego z nim ryzyka.
- Dzieci w wieku od 3 do 8 lat mogą wkładać i wyciągać produkty chłodnicze.
- Produkty elektryczne są niebezpieczne dla dzieci i zwierząt domowych. Dzieci i zwierzęta nie mogą bawić się, wchodzić na produkt ani do niego.
- Dzieci nie powinny wykonywać czyszczenia i konserwacji urządzenia, chyba że są one nadzorowane przez kogoś.
- Trzymaj materiały opakowaniowe poza zasięgiem dzieci. Istnieje ryzyko obrażeń i uduszenia!
- Przed wyrzuceniem starego lub przestarzałego produktu:

1. Odłącz produkt, chwytając za wtyczkę.

2. Przetnij kabel zasilający i wyjmij go z urządzenia wraz z wtyczką

Instrukcje dotyczące bezpieczeństwa i środowiska

3. Nie wyjmuj półek ani szuflad, aby dzieciom trudniej było wejść do produktu.
4. Zdejmij drzwi.
5. Produkt należy przechowywać w taki sposób, aby się nie przewrócił.
6. Nie pozwalaj dzieciom bawić się starym produktem.
 - Nigdy nie wrzucaj produktu do ognia w celu utylizacji. Istnieje ryzyko wybuchu!
 - Jeśli na drzwiach produktu znajduje się zamek, klucz należy przechowywać w miejscu niedostępnym dla dzieci.



1.3 - Bezpieczeństwo elektryczne

- Produkt musi być odłączony od zasilania podczas instalacji, konserwacji, czyszczenia, naprawy i przenoszenia.
- Jeśli kabel zasilający jest uszkodzony, musi go wymienić wykwalifikowana osoba wskazana przez producenta, autoryzowanego przedstawiciela serwisu lub importera, aby uniknąć potencjalnych zagrożeń.
- Nie ściskaj kabla zasilającego pod ani za produktem. Nie kładź ciężkich przedmiotów na kablu zasilającym. Kabel zasilający nie może być nadmiernie zgięty, ściśnięty ani zetknięty z żadnym źródłem ciepła.
- Do obsługi produktu nie należy używać przedłużaczy, gniazd wielozadaniowych ani adapterów.
- Przenośne gniazda elektryczne lub przenośne źródła zasilania mogą się przegrzać i spowodować pożar. Dlatego nie należy trzymać wielu gniazdek za lub w pobliżu produktu.
- Wtyczka musi być łatwo dostępna. Jeśli nie jest to możliwe, instalacja elektryczna, do której podłączony jest produkt, musi zawierać urządzenie (takie jak bezpiecznik, wyłącznik, wyłącznik itp.), które jest zgodne z przepisami elektrycznymi i odłącza wszystkie bieguny od sieci.
- Nie dotykaj wtyczki mokrymi rękami.
- Wyjmij wtyczkę z gniazdka, chwytając za wtyczkę, a nie za kabel.



1.4 - Bezpieczeństwo transportu

- Produkt jest ciężki; nie przenoś go sam.
- Podczas przenoszenia produktu nie trzymaj za drzwiczki.
- Uważaj, aby nie uszkodzić układu chłodzenia lub przewodów rurowych podczas transportu. Jeśli przewody rurowe są uszkodzone, nie należy obsługiwać produktu i wezwać autoryzowanego przedstawiciela serwisu.



1.5 - Bezpieczeństwo podczas instalacji

- Skontaktuj się z autoryzowanym agentem serwisowym w celu instalacji produktu. Aby przygotować produkt do użycia, sprawdź informacje w instrukcji obsługi, aby upewnić się, że instalacje elektryczne i wodne są odpowiednie. Jeśli nie są, skontaktuj się z wykwalifikowanym elektrykiem i hydraulikiem, aby dokonać niezbędnych ustaleń. W przeciwnym razie istnieje ryzyko porażenia prądem, pożaru, problemów z produktem lub obrażeń!
- Przed instalacją sprawdź, czy produkt nie ma żadnych wad. Jeśli produkt jest uszkodzony, nie należy go instalować.
- Umieść produkt na czystej, płaskiej i solidnej powierzchni i wyważ go za pomocą regulowanych nóżek. W przeciwnym razie produkt może się przewrócić i spowodować obrażenia.
- Miejsce instalacji musi być suche i dobrze wentylowane. Nie umieszczaj dywanów, chodników lub podobnych pod produktem. Niewystarczająca wentylacja powoduje ryzyko pożaru!
- Nie zakrywaj ani nie blokuj otworów wentylacyjnych. W przeciwnym razie zużycie energii wzrośnie, a produkt może ulec uszkodzeniu.
- Produktu nie wolno podłączać do systemów zasilania, takich jak źródła energii słonecznej. W przeciwnym razie produkt może ulec uszkodzeniu na skutek nagłych zmian napięcia!
- Im więcej czynnika chłodniczego zawiera lodówka, tym większe musi być miejsce instalacji.

Instrukcje dotyczące bezpieczeństwa i środowiska

lacji. Jeśli miejsce instalacji jest zbyt małe, w przypadku wycieku czynnika chłodniczego w układzie chłodzenia gromadzi się łatwopalny czynnik chłodniczy i mieszanka powietrza. Wymagana przestrzeń na każde 8 g czynnika chłodniczego wynosi minimum 1 m³. Ilość czynnika chłodniczego w produkcie jest podana na etykiecie typu.

- Produktu nie wolno instalować w miejscach narażonych na bezpośrednie działanie promieni słonecznych i należy go trzymać z dala od źródeł ciepła, takich jak płyty grzejne, grzejniki itp.

Jeśli nie da się zainstalować produktu w pobliżu źródła ciepła, należy zastosować odpowiednią płytę izolacyjną pomiędzy nimi i zachować następujące minimalne odległości do źródła ciepła:

- Co najmniej 30 cm od źródeł ciepła, takich jak płyty grzejne, piekarniki, urządzenia grzewcze lub piece,
- Minimum 5 cm od piekarników elektrycznych.

- Klasa ochrony Twojego produktu to Typ I. Podłącz produkt do uziemionego gniazda, które odpowiada wartościom napięcia, prądu i częstotliwości podanym na etykiecie typu produktu. Gniazdko musi być wyposażone w wyłącznik automatyczny 10 A - 16 A. Nasza firma nie ponosi odpowiedzialności za jakiegokolwiek szkody powstałe podczas użytkowania produktu bez uziemienia i podłączenia elektrycznego zgodnie z lokalnymi i krajowymi przepisami.
- Produkt nie może być podłączony podczas instalacji. W przeciwnym razie istnieje ryzyko porażenia prądem i obrażeń!
- Nie podłączaj produktu do gniazd, które są luźne, zwichnięte, złamane, brudne, tłuste lub narażone na kontakt z wodą.
- Poprowadź kabel zasilający i węże (jeśli występują) produktu w taki sposób, aby nie powodowały ryzyka potknięcia się.
- Wystawienie części pod napięciem lub kabla zasilającego na działanie wilgoci może spowodować zwarcie. Dlatego nie należy instalować produktu w miejscach takich jak garaże lub pralnie, w których wilgotność jest wysoka lub woda może przyskać. Jeśli lodówka

zostanie zamoczona wodą, odłącz ją od zasilania i skontaktuj się z autoryzowanym serwisem.

- Nigdy nie podłączaj lodówki do urządzeń oszczędzających energię. Takie systemy są szkodliwe dla twojego produktu.



1.6- Bezpieczeństwo podczas użytkowania

- Nigdy nie używaj rozpuszczalników chemicznych na produkcie. Istnieje ryzyko wybuchu!
- Jeśli produkt działa wadliwie, odłącz go od zasilania i nie uruchamiaj go, dopóki nie zostanie naprawiony przez autoryzowanego przedstawiciela serwisu. Istnieje ryzyko porażenia prądem!
- Nie umieszczaj źródeł ognia (zapalonych świec, papierosów itp.) na produkcie lub w jego pobliżu.
- Nie wchodzić na produkt. Istnieje ryzyko upadku i odniesienia obrażeń!
- Nie uszkadzaj rur układu chłodzenia ostrymi lub penetrującymi przedmiotami. Czynnik chłodniczy, który może wyostać się po przecięciu rur lub powłok powierzchniowych, powoduje podrażnienia skóry i obrażenia oczu.
- O ile nie jest to zalecane przez producenta, nie należy umieszczać ani używać urządzeń elektrycznych wewnątrz lodówki/zamrażarki.
- Uważaj, aby nie przytrzasnąć dłoni ani żadnej innej części ciała ruchomym częścią lodówki. Uważaj, aby nie przycisnąć palców między drzwiami a lodówką. Zachowaj ostrożność podczas otwierania i zamykania drzwi, szczególnie jeśli w pobliżu znajdują się dzieci.
- Nigdy nie jedz lodów, kostek lodu ani mrozonek zaraz po wyjęciu ich z lodówki. Istnieje ryzyko odmrożenia!
- Kiedy masz mokre ręce, nie dotykaj wewnętrznych ścianek, metalowych części zamrażarki ani przechowywanych w niej potraw. Istnieje ryzyko odmrożenia!
- Nie umieszczaj puszek lub butelek zawierających napoje gazowane lub płyny do zamrażania w komorze zamrażarki. Puszki i butelki mogą pęknąć. Istnieje ryzyko obrażeń i szkód materialnych!

Instrukcje dotyczące bezpieczeństwa i środowiska

- Nie umieszczaj ani nie używaj łatwopalnych aerozoli, łatwopalnych materiałów, suchego lodu, substancji chemicznych lub podobnych wrażliwych na ciepło materiałów w pobliżu lodówki. Istnieje ryzyko pożaru i wybuchu!
- Nie przechowuj w swoim urządzeniu materiałów wybuchowych zawierających materiały łatwopalne, takie jak puszki aerozolowe.
- Nie umieszczaj pojemników wypełnionych płynem na produkcie. Rozpryskiwanie wody na część elektryczną może spowodować porażenie prądem lub ryzyko pożaru.
- Ten produkt nie jest przeznaczony do przechowywania leków, osocza krwi, preparatów laboratoryjnych lub podobnych substancji medycznych i produktów podlegających dyrektywie w sprawie produktów medycznych.
- Używanie produktu niezgodnie z jego przeznaczeniem może spowodować uszkodzenie lub zepsucie przechowywanych w nim produktów.
- Jeśli Twoja lodówka jest wyposażona w niebieskie światło, nie patrz na to światło za pomocą narzędzi optycznych. Nie patrz się bezpośrednio w lampę UV LED. Światło ultrafioletowe może powodować zmęczenie oczu.
- Nie przeciążaj produktu. Przedmioty w lodówce mogą spaść po otwarciu drzwi, powodując obrażenia lub uszkodzenia. Podobne problemy mogą pojawić się, jeśli jakikolwiek przedmiot zostanie umieszczony na produkcie.
- Aby uniknąć obrażeń, upewnij się, że wyczyściłeś cały lód i wodę, które mogły spaść lub rozpryskiwać się na podłodze.
- Zmierz położenie półek / uchwytów na butelki w drzwiach lodówki tylko wtedy, gdy są puste. Istnieje ryzyko obrażeń!
- Nie kładź na produkcie przedmiotów, które mogą spaść / przewrócić się. Przedmioty takie mogą spaść, gdy drzwi są otwarte, powodując obrażenia i / lub szkody materialne.
- Nie uderzaj ani nie wywieraj nadmiernej siły na szklane powierzchnie. Rozbite szkło może spowodować obrażenia i / lub szkody materialne.
- Układ chłodzenia twojego produktu zawiera czynnik chłodniczy R600a: Rodzaj czynnika chłodniczego zastosowanego w produkcie jest wskazany na etykiecie typu. Ten czynnik chłodniczy jest łatwopalny. Dlatego należy uważać, aby nie uszkodzić układu chłodzenia lub przewodów rurowych podczas korzystania z produktu. Jeśli przewody rurowe są uszkodzone:
 - Nie dotykaj produktu ani kabla zasilającego,
 - Trzymaj się z dala od potencjalnych źródeł ognia, które mogą spowodować zapalenie się produktu.
 - Przewietrz miejsce, w którym znajduje się produkt. Nie używaj wentylatorów.
 - Zadzwoń do autoryzowanego przedstawiciela serwisu.
- Jeśli produkt jest uszkodzony i zobaczysz wyciek czynnika chłodniczego, trzymaj się od niego z dala. Czynnik chłodniczy może powodować odmrożenia w przypadku kontaktu ze skórą.

Do produktów z dozownikiem wody/ maszyną do lodu

- Używaj tylko wody pitnej. Nie napełniaj zbiornika wody płynami, takimi jak sok owocowy, mleko, napoje gazowane lub napoje alkoholowe, które nie nadają się do użycia w dozowniku wody.
- Istnieje ryzyko dla zdrowia i bezpieczeństwa!
- Nie pozwalaj dzieciom bawić się dystrybutorem wody lub automatem do lodu (Icematic), aby uniknąć wypadków lub obrażeń.
- Nie wkładaj palców ani innych przedmiotów do otworu dozownika wody, kanału wody lub pojemnika na maszynę do lodu. Istnieje ryzyko obrażeń lub szkód materialnych!

Instrukcje dotyczące bezpieczeństwa i środowiska



1.7- Bezpieczeństwo podczas konserwacji i czyszczenia

- Nie ciągnij za uchwyt drzwi, jeśli chcesz przenieść produkt w celu wyczyszczenia. Uchwyt może pęknąć i spowodować obrażenia, jeśli wywierzesz na niego nadmierną siłę.
- Nie należy rozpylać ani wylewać wody na produkt ani do środka w celu czyszczenia. Istnieje ryzyko pożaru i porażenia prądem!
- Do czyszczenia produktu nie używaj ostrych ani szorstkich narzędzi. Nie używaj domowych środków czyszczących, detergentów, gazu, benzyny, rozcieńczalników, alkoholu, lakierów itp.
- Używaj tylko środków czyszczących i konserwujących wewnątrz produktu, które nie są szkodliwe dla żywności.
- Nigdy nie używaj pary lub środków wspomagających parę do czyszczenia lub rozmrażania produktu. Para ma kontakt z częściami pod napięciem w lodówce, powodując zwarcie lub porażenie prądem!
- Upewnij się, że woda nie przedostaje się do obwodów elektronicznych ani elementów oświetleniowych produktu.
- Za pomocą czystej i suchej szmatki wytrzyj ciała obce lub kurz z kołków wtyczki. Nie używaj mokrej lub wilgotnej szmatki do czyszczenia wtyczki. Istnieje ryzyko pożaru i porażenia prądem!



1.9- Oświetlenie

- Skontaktuj się z autoryzowanym serwisem, gdy konieczna jest wymiana diody LED/żarówki używanej do oświetlenia.



1.8- HomeWhiz

- Podczas obsługi produktu za pośrednictwem aplikacji HomeWhiz należy przestrzegać ostrzeżeń dotyczących bezpieczeństwa, nawet gdy jesteś z dala od produktu. Musisz także przestrzegać ostrzeżeń zawartych w aplikacji.

2 Lodówka

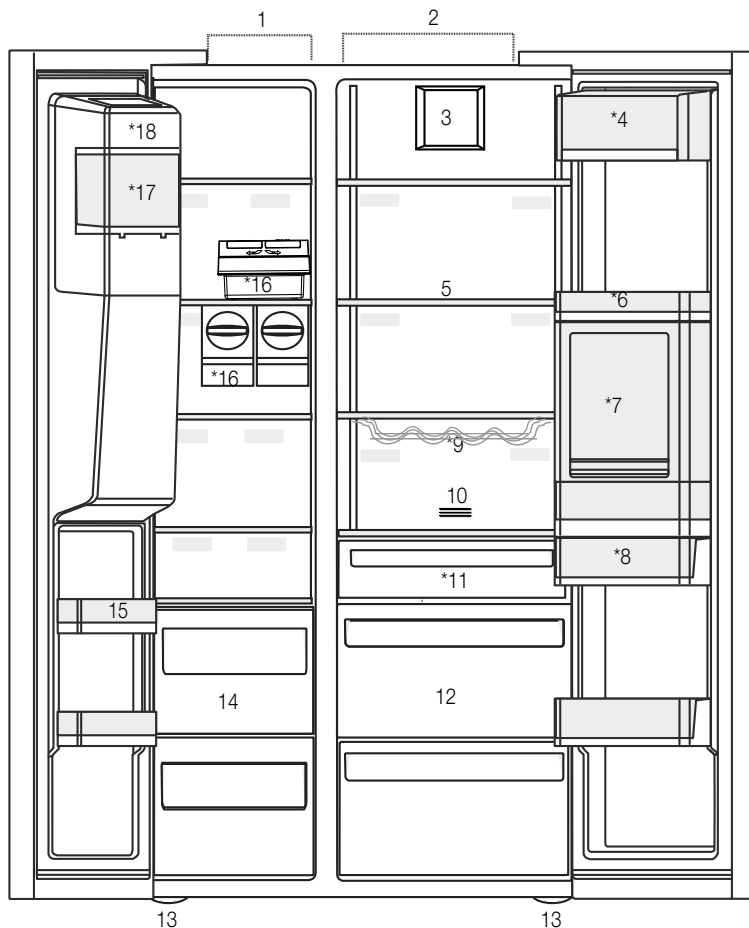

- | | |
|--|---|
| 1- Komora zamrażarki | 10- Filtr zapachów |
| 2- Komora chłodziarki | 11- Komora zero stopni |
| 3- Wentylator | 12- Pojemniki na warzywa |
| 4- Komora na masło/ser | 13- Regulowane nóżki |
| 5- Półki szklane | 14- Komory przechowywania zamrożonej żywności |
| 6- Półki w drzwiach komory chłodziarki | 15- Półki w drzwiach komory zamrażarki |
| 7- Minibarek | 16- Automat do lodu |
| 8- Zbiornik wody | 17- Pojemnik do przechowywania lodu |
| 9- Półka na butelki | 18- Pokrywa dekoracyjna wytwornicy lodu |
- *Opcjonalne



*Opcjonalne: Rysunki w tej instrukcji obsługi są schematyczne i mogą nie pasować dokładnie do konkretnego produktu. Jeśli posiadany produkt nie zawiera odpowiednich części, informacje dotyczą innych modeli.

2 Lodówka

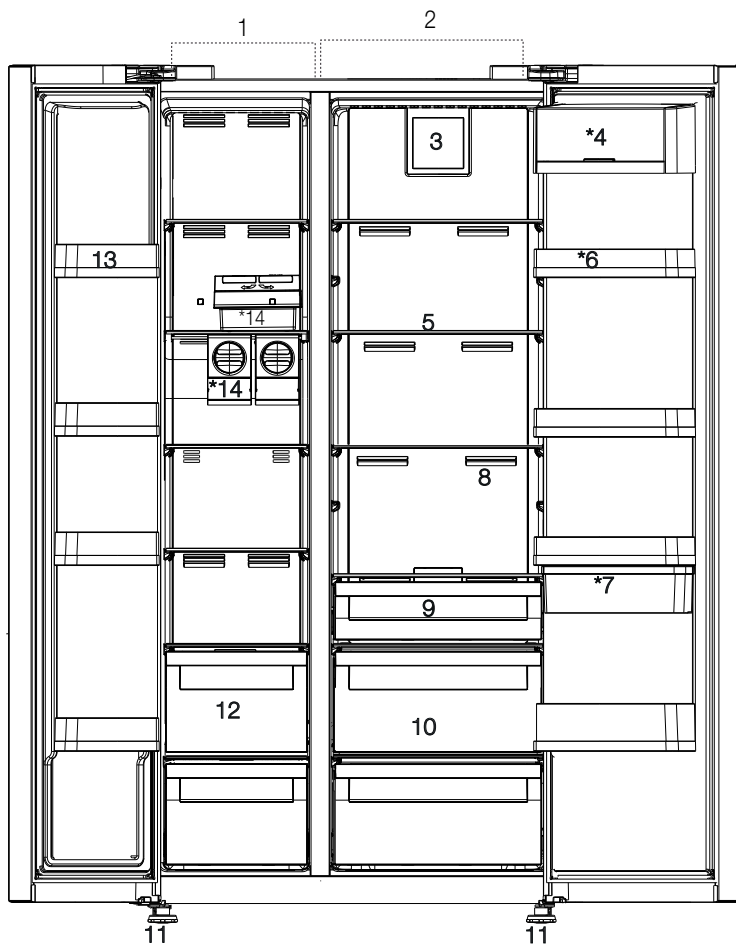

*Opcjonalne: Rysunki w tej instrukcji obsługi są schematyczne i mogą nie pasować dokładnie do konkretnego produktu. Jeśli posiadany produkt nie zawiera odpowiednich części, informacje dotyczą innych modeli.

3 Instalacja

3.1. Odpowiednie miejsce instalacji

Skontaktuj się z autoryzowanym serwisem w sprawie instalacji produktu. Aby przygotować produkt do instalacji, zapoznaj się z informacjami w instrukcji obsługi i upewnij się, że zasilanie elektryczne i wodne są zgodne z wymaganiami. Jeśli nie, wezwij elektryka i hydraulika, aby dostosowali zasilanie do wymagań.

	OSTRZEŻENIE: Producent nie bierze odpowiedzialności za jakiegokolwiek uszkodzenia spowodowane przez prace wykonane przez nieuprawnione osoby.
	OSTRZEŻENIE: Podczas instalacji kabel zasilania produktu musi być odłączony. Niespełnienie tego warunku może doprowadzić do śmierci lub poważnych obrażeń!
	OSTRZEŻENIE: : Jeśli otwór drzwiowy jest za wąski i produkt się nie mieści, zdejmij drzwi i obróć produkt na bok, a jeśli i to nie pomoże, skontaktuj się z autoryzowanym serwisem.

- Produkt należy umieścić na płaskiej powierzchni, aby uniknąć wibracji.
- Produkt należy umieścić w odległości przynajmniej 30 cm od grzejnika, kuchenki i podobnych źródeł ciepła i przynajmniej 5 cm od piekarników elektrycznych.
- Produktu nie należy narażać na działanie bezpośredniego światła słonecznego ani trzymać w wilgotnym otoczeniu.
- Produkt wymaga odpowiedniej cyrkulacji powietrza, aby mógł działać skutecznie. Jeśli produkt zostanie umieszczony we wnęce, pamiętaj o pozostawieniu co najmniej 5 cm odstępu między produktem a sufitem, ścianą tylną i ścianami bocznymi.
- Jeśli produkt zostanie umieszczony we wnęce, pamiętaj o pozostawieniu co najmniej 5 cm odstępu między produktem a sufitem, ścianą tylną i ścianami bocznymi. Sprawdź, czy element zabezpieczający tylną ścianę znajduje się na swoim miejscu (jeśli został dostarczony z produktem). Jeśli element nie jest dostępny lub został zgubiony, lub upadł, ustaw produkt w taki sposób, aby pozostawić przynajmniej 5 cm odstępu między przestrzenią za produktem

a ścianami. Odstęp z tyłu jest ważny dla efektywnego działania produktu.

- Produktu nie wolno instalować w miejscach o temperaturze poniżej -5°C .

3.2. Podkładanie plastikowych klinów

Za pomocą plastikowych klinów należy ustawić odpowiedni odstęp między produktem i ścianą na cyrkulację powietrza.

1. Aby zamocować kliny, odkręć wkręty z produktu i użyj wkrętów dostarczanych wraz z klinami.

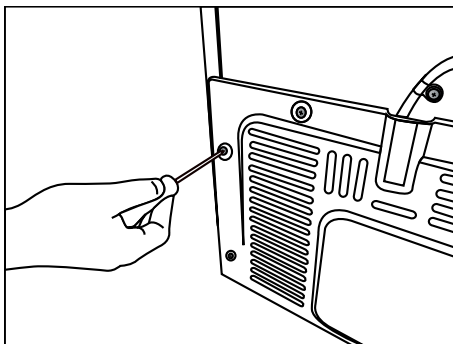

2. Zamocuj 2 plastikowe kliny w osłonie wentylacyjnej pokazanej jako j na rysunku.

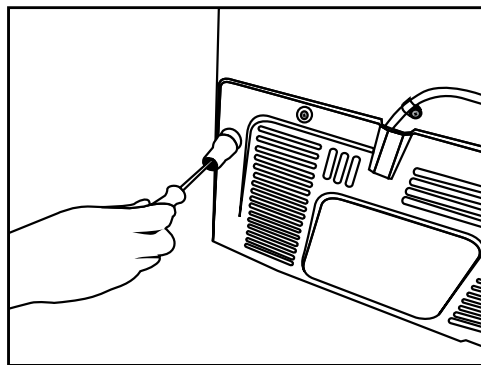

Instalacja

3.3. Regulacja nóżek

Jeśli produkt nie znajduje się w równowadze, dostosuj przednie regulowane nóżki, obracając je w prawo lub w lewo.

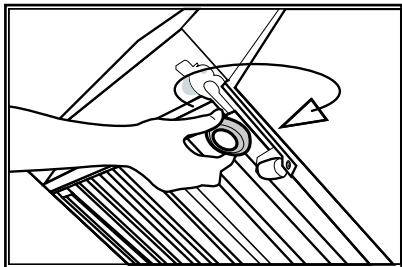
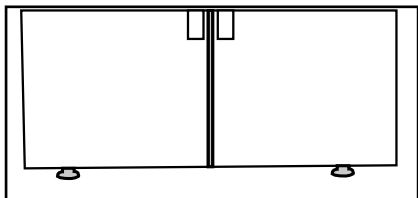

W celu regulacji drzwiczek w pionie
Poluzuj dolną nakrętkę mocującą
Przykręć nakrętkę regulacyjną (w prawo/lewo), w zależności od położenia drzwiczek
Dokręć nakrętkę mocującą do końca
W celu regulacji drzwiczek w poziomie
Poluzuj górną nakrętkę mocującą
Przykręć nakrętkę regulacyjną (w prawo/lewo) z boku, w zależności od położenia drzwiczek
Dokręć górną nakrętkę mocującą do końca

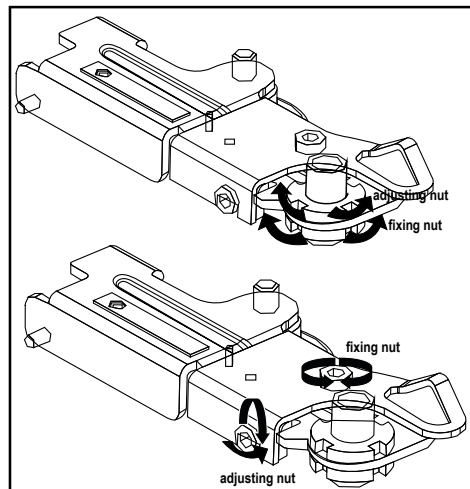

3.4. Podłączenie zasilania



OSTRZEŻENIE: Do połączeń elektrycznych nie należy używać przedłużaczy ani listew zasilających.



OSTRZEŻENIE: Uszkodzony kabel zasilania musi zostać wymieniony przez autoryzowany serwis.



W razie umieszczenia dwóch chłodziarek obok siebie należy zostawić między nimi przynajmniej 4 cm.

- Nasza firma nie ponosi żadnej odpowiedzialności za jakiegokolwiek szkody wynikłe z używania bez połączenia uziemienia i zasilania odpowiadających przepisom krajowym.
- Po instalacji wtyk zasilania powinien być łatwo dostępny.
- Między gniazdem ściennym i lodówką nie może występować rozgałęziacz z lub bez przedłużacza.

3.5. Podłączenie wody (Opcjonalne)



OSTRZEŻENIE: Podczas podłączania należy odłączyć produkt i pompę wodną (o ile jest dostępna).

Podłączenia zasilania wodą, filtra i gąsiora produktu muszą zostać wykonane przez autoryzowany serwis. W zależności od modelu produkt może być podłączony do gąsiora lub bezpośrednio do zasilania wodą. Aby wykonać połączenie, wąż wody należy najpierw podłączyć do produktu.

Sprawdź, czy wraz z modelem produktu zostały dostarczone następujące części:

1. Złącze (1 szt.): Służy do mocowania węża wody z tyłu produktu.

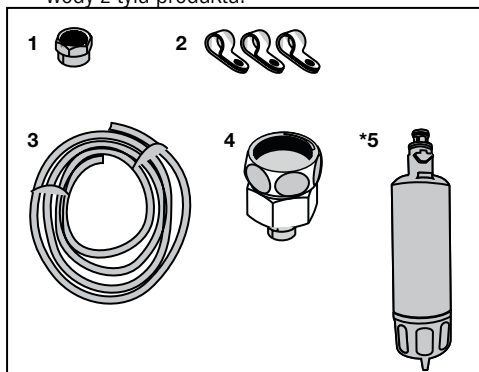

2. Zacisk węża (3 szt.): Służy do mocowania węża wody do ściany.
3. Wąż wody (1 szt., 5 metrów, średnica 1/4 cala): Służy do podłączania wody.
4. Przejściówka (1 szt.): Zawiera filtr porowaty, służy do podłączenia do zasilania zimną wodą.
5. Filtr wody (1 szt. *Opcjonalny): Służy do podłączenia zasilania wodą do produktu. Filtr wody jest zbędny, jeśli jest dostępne połączenie z gąsiorem.

Instalacja

3.6. Podłączanie węża wody do produktu

Aby podłączyć wąż wody do produktu, postępuj zgodnie z poniższymi instrukcjami.

1. Rozłącz złącze przejściówki dyszy węża z tyłu produktu i poprowadź wąż przez złącze.

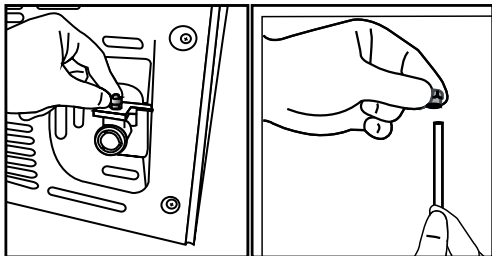

2. Szczelnie przepchnij wąż wody w dół i podłącz przejściówkę dyszy węża.

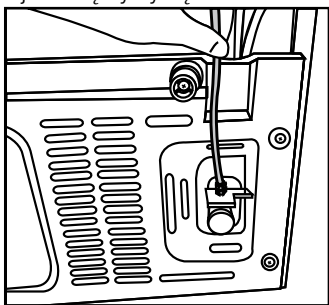

3. Dokręć złącze ręcznie, aby zamocować przejściówkę dyszy węża. Złącze można też dokręcić kluczem do rur lub szczypcami.

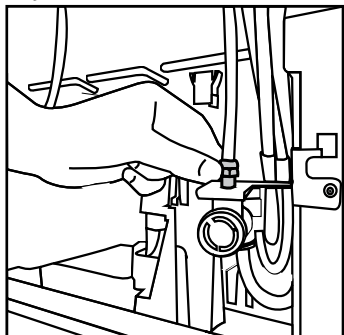

4. Podłącz drugi koniec węża do zasilania wodą (patrz pkt. 3.7) lub, aby użyć gąsiora, do pompy wodnej (patrz pkt. 3.8).

3.7. Podłączanie do zasilania wodą (Opcjonalne)

Aby używać produktu, korzystając z zasilania zimną wodą, należy na zasilaniu zimną wodą w domu zainstalować standardowe złącze z zaworem 1/2 cala. Jeśli złącze jest niedostępne lub jeśli nie masz pewności, skonsultuj się z wykwalifikowanym hydraulikiem.

1. Odłącz złącze (1) od przejściówki (2).

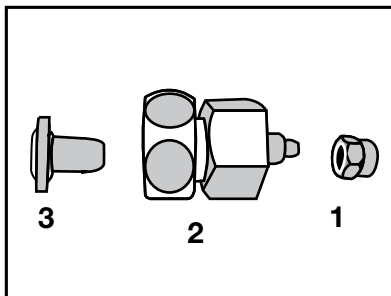

2. Podłącz przejściówkę do zaworu zasilania wodą.

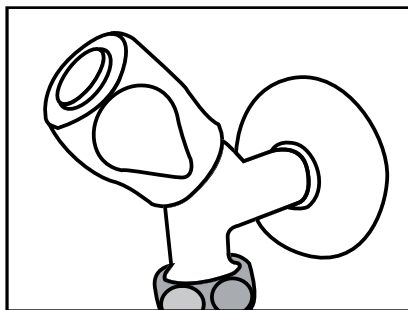

3. Podłącz złącze wokół węża wody.

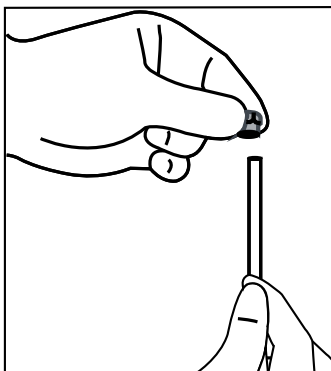

Instalacja

4. Podłącz złącze do przejściówki i dokręć ręką/ narzędziem.

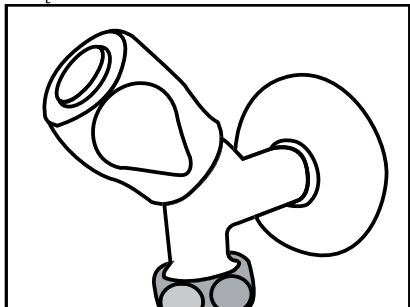

5. Aby uniknąć uszkodzenia, przesunięcia lub przypadkowego odłączenia węża, użyj dostarczanych zacisków do odpowiedniego zamocowania węża wody.

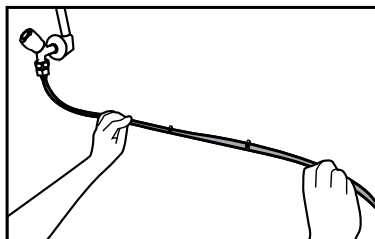

OSTRZEŻENIE: Po włączeniu zaworu należy się upewnić, że na żadnym końcu węża wody nie ma wycieku. W razie wycieku wyłącz zawór i dokręć wszystkie połączenia za pomocą klucza do rur lub szczypiec.

3.8. Dla produktów używających gąsiora na wodę (Opcjonalne)

Aby użyć gąsiora do podłączenia wody do produktu, należy użyć pompy wodnej zalecanej przez autoryzowany serwis.

1. Podłącz jeden koniec węża wody dostarczanego wraz pompą do produktu (patrz 3.6) i postępuj zgodnie z poniższymi instrukcjami.

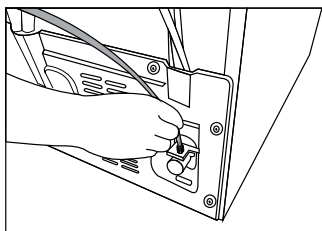

2. Podłącz drugi koniec węża wody do pompy wodnej, wciskając go do wlotu węża pompy.

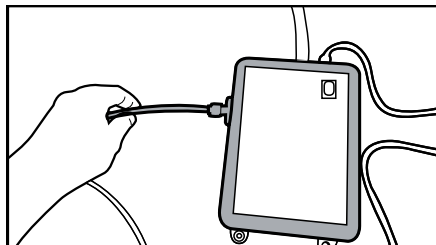

3. Umieść i zamocuj wąż pompy wewnątrz gąsiora.

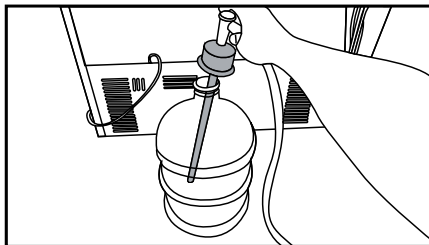

4. Po wykonaniu połączenia podłącz i uruchom pompę wodną.



Po uruchomieniu pompy odczekaj 2-3 minuty, aby pompa uzyskała żądaną wydajność.



W celu wykonania połączenia wody zapoznaj się też z instrukcją obsługi pompy.



W razie używania gąsiora filtr wody jest zbędny.

3.9 Filtr wody (Opcjonalne)

W zależności od modelu produkt może mieć filtr wewnętrzny lub zewnętrzny. Aby podłączyć filtr wody, postępuj zgodnie z poniższymi instrukcjami.

Instalacja

3.9.1. Mocowanie filtra zewnętrznego na ścianie (opcjonalne)



OSTRZEŻENIE: Filtra nie należy mocować do produktu.

Sprawdź, czy wraz z modelem produktu zostały dostarczone następujące części:

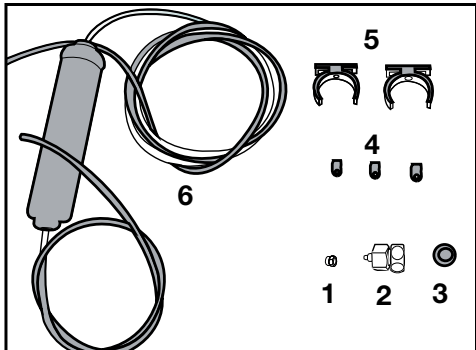

1. Złącze (1 szt.): Służy do mocowania węża wody z tyłu produktu.
2. Przejściówka (1 szt.): Służy do podłączenia do zasilania zimną wodą.
3. Filtr porowaty (1 szt.)
4. Zacisk węża (3 szt.): Służy do mocowania węża wody do ściany.
5. Urządzenie do podłączania filtra (2 szt.): Służy do mocowania filtra do ściany.
6. Filtr wody (1 szt.): Służy do podłączania produktu do zasilania wodą. W przypadku używania połączenia z gąsiorem filtr wody jest zbędny.

1. Podłącz przejściówkę do zaworu zasilania wodą.
2. Ustal miejsce mocowania filtra zewnętrznego. Zamocuj urządzenie do podłączania filtra (5) do ściany.

3. Zamocuj filtr pionowo w urządzeniu do podłączania filtra w sposób pokazany na etykiecie. (6)

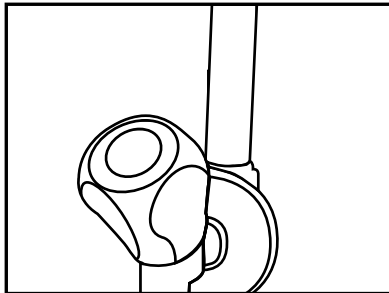

4. Podłącz wąż wody wystający z góry filtra do przejściówki złącza wody produktu (patrz 3.6.).

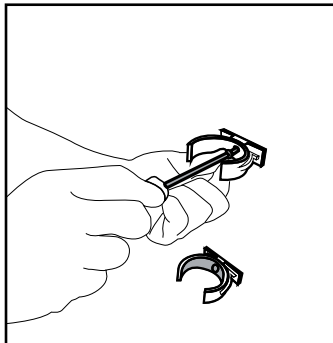

Po wykonaniu połączenia powinno ono wyglądać, jak na poniższym rysunku.

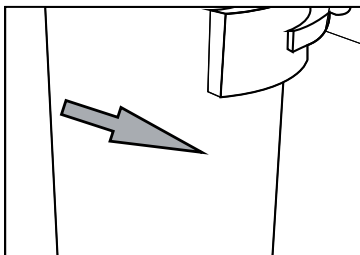
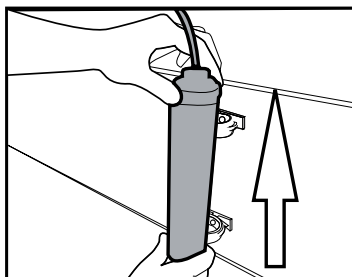

Instalacja

3.9.2. Filtr wewnętrzny

Dostarczany z produktem filtr wewnętrzny nie jest zainstalowany w chwili dostawy – wykonaj poniższe instrukcje, aby go zainstalować.

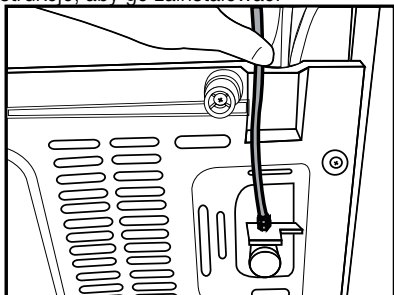

Linia wody:

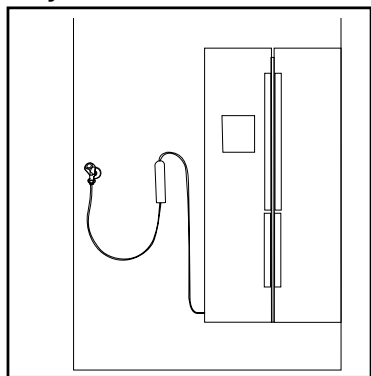

Linia gąsiora:

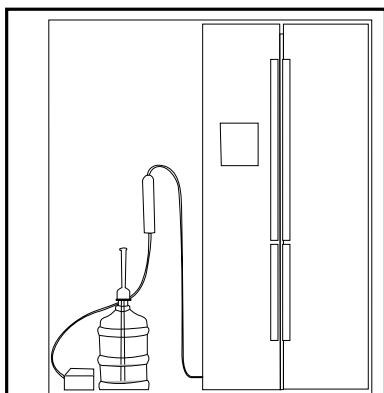

1. Wskaźnik Lód wył. musi być aktywny podczas montażu filtra. Przełącz wskaźnik WŁ.-WYŁ. za pomocą przycisku Lód na ekranie.

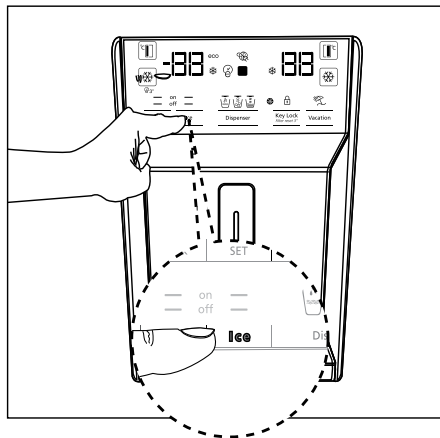

2. Wyjmij pojemnik na warzywa (a), aby uzyskać dostęp do filtra wody.

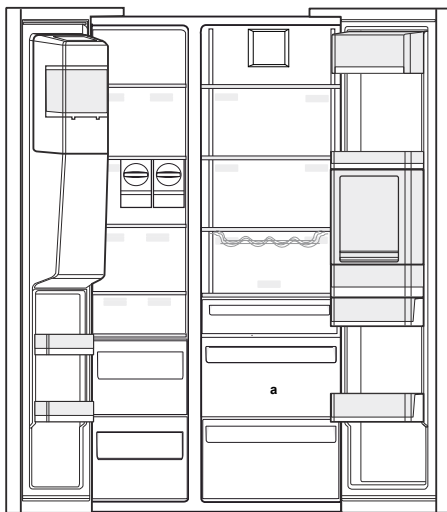

Po podłączeniu filtra nie należy używać pierwszych 10 szklanek wody.

Instalacja

3. Zdejmij pokrywę obejścia filtra wody, pociągając ją.



Po zdjęciu pokrywy może wyciec kilka kropli wody, to normalne.

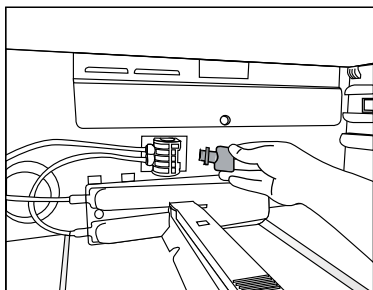

4. Umieść pokrywę filtra wody na mechanizmie i wciśnij na miejsce do zatrzasknięcia.

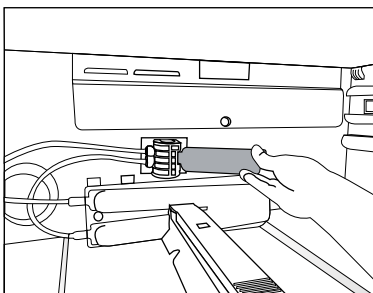

5. Naciśnij przycisk Lód na ekranie, aby wyłączyć tryb Lód wył.



Filtr wody usuwa ciała obce z wody. Nie usuwa on z wody drobnoustrojów.



Patrz pkt. 5.2 w celu uaktywnienia okresu wymiany filtra.

4 Przygotowanie

4.1. Co robić, aby zaoszczędzić energię



Podłączenie produktu do elektronicznych układów oszczędzania energii jest szkodliwe, ponieważ może uszkodzić produkt.

- W przypadku urządzenia wolnostojącego; „Urządzenie chłodnicze nie jest przeznaczone do stosowania jako urządzenie wbudowane. Nie wolno pozostawiać otwartych drzwi lodówki przez długi czas.
- Do lodówki nie wolno wkładać gorącej żywności ani napojów.
- Nie wolno przepelniać lodówki – blokowanie wewnętrznego przepływu powietrza zmniejsza wydajność chłodzenia.
- Wartość zużycia energii określona dla lodówki była mierzona przy wyjętej górnej półce komory zamrażarki, pozostałych półkach i najniższych szufladach na miejscu oraz przy maksymalnym obciążeniu. W zależności od kształtu i wielkości zamrażanej żywności można użyć górnej półki szklanej.
- W zależności od funkcji produktu odmrażanie zamrożonej żywności w komorze chłodziarki zapewni oszczędność energii i zachowanie jakości żywności.
- Ponieważ gorące i wilgotne powietrze nie będzie miało bezpośredniego dostępu do Twojego produktu kiedy drzwi będą zamknięte, produkt dokona samodzielnej optymalizacji w warunkach wystarczających do ochrony Twojej żywności. W takich okolicznościach, funkcje i komponenty, takie jak kompresor, wentylator, podgrzewacz, rozmrażanie, oświetlenie, wyświetlacz itp. będą działały w taki sposób, aby zużywać minimalną potrzebną ilość energii.
- W przypadku wielu opcji półki szklane należy umieścić tak, aby wyloty powietrza znajdujące się na tylnej ścianie nie zostały zablokowane. Najlepiej, aby wyloty powietrza pozostawały pod szklaną półką. Poprawi to dystrybucję powietrza i efektywność energetyczną.
- Aby zapewnić niskie zużycie energii i lepsze warunki przechowywania, należy zawsze korzystać z dostarczonych koszy/szuflad, znajdujących się w komorze chłodziącej.

- Jeśli jedzenie dotykać będzie czujnika temperatury znajdującego się w zamrażarce, może zwiększyć to zużycie energii. Należy w związku z tym unikać jakiegokolwiek kontaktu z tym czujnikiem (tymi czujnikami).
- Należy się upewnić, że żywność nie styka się z opisanym poniżej czujnikiem temperatury komory chłodziarki.

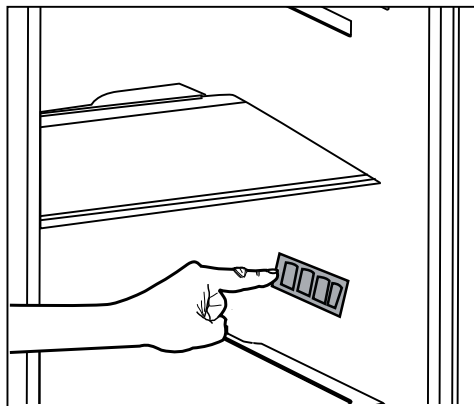

4.2. Pierwsze użycie

Przed użyciem lodówki należy się upewnić, że zostały wykonane niezbędne przygotowania podane w rozdziałach „Instrukcje dotyczące bezpieczeństwa i środowiska” oraz „Instalacja”.

- Działający produkt bez żywności wewnątrz należy pozostawić na 6 godzin i nie otwierać drzwi, o ile nie jest to bezwzględnie konieczne.



Będzie słyszał dźwięk włączenia sprężarki. Dźwięki wydobywające się, gdy sprężarka nie jest aktywna, to normalne zjawisko spowodowane przez sprężone płyny i gazy w układzie chłodzenia.



Normalnym zjawiskiem jest nagrzewanie się przednich krawędzi lodówki. Te obszary nagrzewają się celowo, aby zapobiec kondensacji.



W niektórych modelach, panel instrumentów wyłącza się automatycznie w 5 minut po zamknięciu drzwi. Panel włączy się ponownie po otwarciu drzwi i naciśnięciu dowolnego przycisku.

5 Korzystanie z produktu

5.1. Panel wskaźników

Panele wskaźników mogą się różnić w zależności od modelu produktu.

Funkcje dźwiękowe i optyczne panelu wskaźników pomagają korzystać z lodówki.

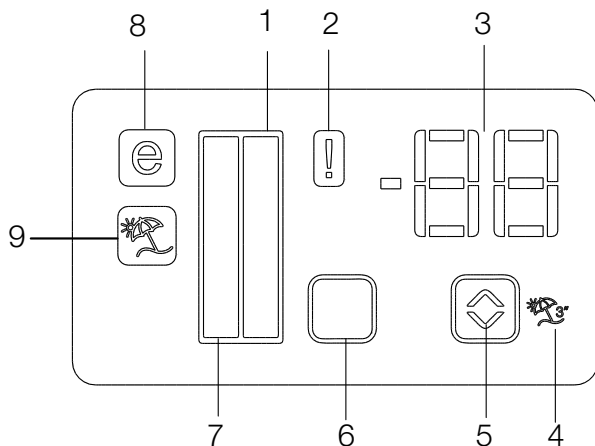

1. Wskaźnik komory chłodziarki
2. Wskaźnik stanu błędu
3. Wskaźnik temperatury
4. Przycisk funkcji wakacyjnej
5. Przycisk regulacji temperatury
6. Przycisk wyboru komory
7. Wskaźnik komory chłodziarki
8. Wskaźnik trybu oszczędzania
9. Wskaźnik funkcji wakacyjnej

***opcjonalne**



***Opcjonalne:** Rysunki w tej instrukcji obsługi są tylko szkicowe i mogą nie odpowiadać dokładnie posiadanemu produktowi. Jeśli posiadany produkt nie zawiera odpowiednich części, informacje dotyczą innych modeli.

Korzystanie z produktu

1. Wskaźnik komory chłodziarki

Lampka komory chłodziarki włącza się podczas regulacji temperatury komory chłodziarki.

2. Wskaźnik stanu błędu

Ten czujnik się włączy, gdy lodówka nie chłodzi odpowiednio lub w przypadku awarii czujnika. Gdy wskaźnik jest aktywny, na wskaźniku temperatury komory zamrażarki będzie wyświetlana litera „B”, a na wskaźniku temperatury komory chłodziarki będą wyświetlane liczby „1, 2, 3...” itd. Liczby na wskaźniku służą do informowania przedstawicieli serwisu o błędzie.

3. Wskaźnik temperatury

Wskazuje temperaturę komory zamrażarki i chłodziarki.

4. Przycisk funkcji wakacyjnej

Aby uaktywnić tę funkcję, naciśnij i przytrzymaj przycisk Wakacje przez 3 sekundy. Gdy funkcja wakacyjna jest aktywna, wskaźnik temperatury komory chłodzenia będzie pokazywać znaki „- -” i w komorze chłodzenia nie będzie aktywny żaden proces chłodzenia. Ta funkcja nie nadaje się do przechowywania żywności w komorze chłodziarki. Inne komory pozostaną chłodzone z ustawioną odpowiednią temperaturą w każdej komorze.

Aby anulować tę funkcję, naciśnij ponownie przycisk Wakacje ()

5. Przycisk regulacji temperatury

Temperatura odpowiedniej komory wacha się w zakresie -24°C..... -18°C i 8°C...1°C.

6. Przycisk wyboru komory

Przycisk wyboru komory lodówki umożliwia przełączanie między komorą chłodziarki i zamrażarki.

7. Wskaźnik komory chłodziarki

Lampka komory zamrażarki włącza się podczas regulacji temperatury komory chłodziarki.

8. Wskaźnik trybu oszczędzania

Wskazuje, że lodówka pracuje w trybie oszczędzania energii. Ten wskaźnik będzie aktywny, gdy temperatura w komorze zamrażarki zostanie ustawiona na -18°C.

9. Wskaźnik funkcji wakacyjnej

Wskazuje uaktywnienie funkcji wakacyjnej.

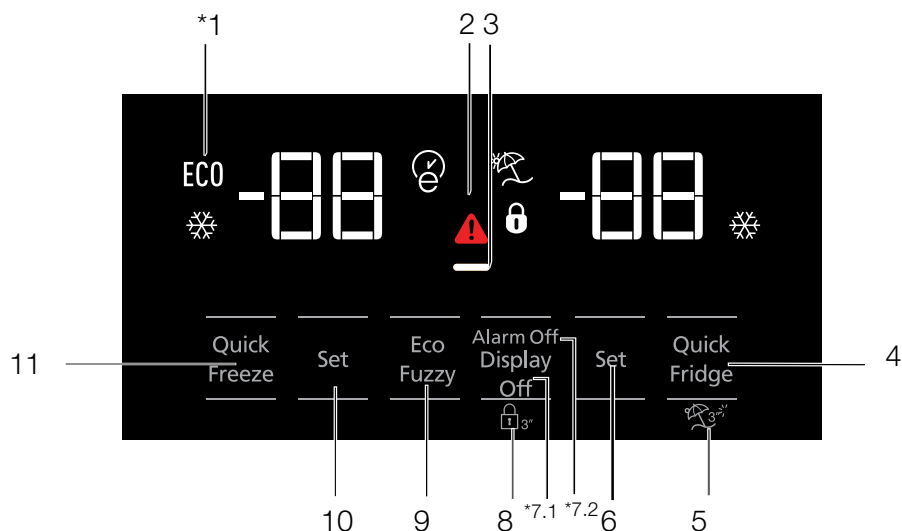

1. Praca w trybie oszczędnym
2. Alarm o wysokiej temperaturze/awarii
3. Funkcja oszczędzania energii (wyświetlacz wyłączony)
4. Szybkie chłodzenie
5. Funkcja Vacation [Wakacje]
6. Regulacja temperatury w komorze chłodzenia
7. Funkcja oszczędzania energii (wyświetlacz wyłączony)/ostrzeżenie o wyłączeniu alarmu
8. Blokada przycisków
9. Eco-Fuzzy
10. Regulacja temperatury w komorze zamrażalnika
11. Szybkie zamrażanie



***Opcjonalne:** Rysunki w tej instrukcji obsługi są tylko szkieletowe i mogą nie odpowiadać dokładnie posiadanemu produktowi. Jeśli posiadany produkt nie zawiera odpowiednich części, informacje dotyczą innych modeli.

Korzystanie z produktu

1. Praca w trybie oszczędnym

Ten znak zapali się, gdy w komorze zamrażalnika będzie ustawiona najbardziej ekonomiczna temperatura wynosząca -18°C . (ECO) Wskaźnik pracy w trybie oszczędnym zgaśnie po wybraniu funkcji szybkiego chłodzenia lub szybkiego zamrażania.

2. Wskaźnik ostrzegawczy o awarii zasilania/wysokiej temperaturze

Ten wskaźnik () zapali się w przypadku zbyt wysokiej temperatury lub alarmów o awarii.

Ten wskaźnik zapala się w razie awarii zasilania, zbyt wysokiej temperatury lub ostrzeżeń o błędach. Podczas długotrwałych przerw w zasilaniu, najwyższa temperatura w zamrażarce będzie migać na wyświetlaczu cyfrowym. Po sprawdzeniu produktów w komorze zamrażalnika naciśnij przycisk wyłączenia alarmu, aby skasować to ostrzeżenie.

3. Funkcja oszczędzania energii (wyświetlacz wyłączony)

Jeśli drzwiczki tego urządzenia są zamknięte przez dłuższy czas, funkcja oszczędzania energii uruchamia się automatycznie i zapala się symbol oszczędzania energii. Gdy włączona jest funkcja oszczędzania energii, gasną wszystkie inne symbole na wyświetlaczu. Funkcja oszczędzania energii wyłącza się za naciśnięciem dowolnego przycisku lub po otwarciu drzwiczek, a symbole na wyświetlaczu powracają do stanu normalnego. Funkcja oszczędzania energii jest uruchamiana w czasie dostawy z fabryki i nie można jej skasować.

4. Szybkie chłodzenie

Gdy włączona jest funkcja szybkiego chłodzenia, zapali się odpowiedni wskaźnik () , a na wskaźniku temperatury w komorze chłodzenia wyświetlona zostanie wartość 1. Aby wyłączyć tę funkcję, ponownie naciśnij przycisk szybkiego chłodzenia. Wskaźnik szybkiego chłodzenia zgaśnie, a ustawienie temperatury powróci do normalnej wartości. Funkcja szybkiego chłodzenia wyłączy się automatycznie po godzinie, chyba że wcześniej zrobi to użytkownik. Aby schłodzić

dużą ilość świeżej żywności, przed jej włożeniem do komory chłodzenia naciśnij przycisk szybkiego chłodzenia.



5. Funkcja Vacation [Wakacje]

Aby włączyć funkcję Vacation, naciśnij i przez 3 sekundy przytrzymaj przycisk szybkiego chłodzenia. Potwierdzeniem będzie zapalenie się wskaźnika funkcji Vacation () . Gdy włączona jest funkcja Vacation, na wskaźniku temperatury w komorze chłodzenia wyświetlana jest wartość „ - - ”, a sama komora nie będzie chłodzona. Z tej funkcji nie należy korzystać, gdy w komorze chłodzenia przechowywana jest żywność. Pozostałe komory będą nadal chłodzone zgodnie z odpowiednimi nastawami temperatury. Aby wyłączyć tę funkcję, ponownie naciśnij przycisk funkcji Vacation.

6. Regulacja temperatury w komorze chłodzenia

Po naciśnięciu przycisku można ustawić temperaturę w komorze chłodzenia (wartości 8, 7, 6, 5, 4, 3, 2 i 1). ()

7.1 Funkcja oszczędzania energii (wyświetlacz wyłączony)

Po naciśnięciu tego przycisku () zapali się znak oszczędzania energii () , a funkcja oszczędzania energii zostanie włączona. Włączenie tej funkcji spowoduje zgaszenie wszystkich innych znaków na wyświetlaczu. Gdy funkcja oszczędzania energii jest włączona, naciśnięcie dowolnego przycisku lub otwarcie drzwiczek spowoduje jej wyłączenie, a na wyświetlaczu zapalą się standardowe znaki. Po ponownym naciśnięciu tego przycisku () zgaśnie znak oszczędzania energii, a funkcja oszczędzania energii zostanie wyłączona.

7.2 Ostrzeżenie o wyłączeniu alarmu

W przypadku alarmu awarii zasilania/wysokiej temperatury, po sprawdzeniu produktów w komorze zamrażarki naciśnij przycisk wyłączenia alarmu, aby skasować to ostrzeżenie.

8. Blokada przycisków

Naciśnij przycisk wyłączenia wyświetlacza, jednocześnie na 3 sekundy. Zapali się znak blokady przycisków i uruchomiona zostanie blokada przycisków; po włączeniu blokady przyciski będą nieczynne. Ponownie naciśnij przycisk wyłączenia wyświetlacza, jednocześnie na 3 sekundy. Znak blokady przycisków zgaśnie i blokada wyłączy się. Naciśnij przycisk wyłączenia wyświetlacza, aby zapobiec zmianom ustawienia temperatury chłodziarki.

9. Eco-Fuzzy

Aby włączyć funkcję Eco-Fuzzy, naciśnij i przez sekundę przytrzymaj przycisk Eco-Fuzzy. Gdy ta funkcja jest włączona, po upływie co najmniej 6 godzin zamrażalnik przejdzie w tryb pracy oszczędnej, co zostanie potwierdzone zapaleniem się odpowiedniego wskaźnika. Aby wyłączyć funkcję Eco-Fuzzy () naciśnij i przez 3 sekundy przytrzymaj przycisk Eco-Fuzzy.

Wskaźnik zapali się po 6 godzinach, gdy funkcja Eco-Fuzzy będzie włączona.

10. Regulacja temperatury w komorze zamrażalnika

Temperatura w komorze zamrażarki jest regulowana. Naciśnięcie przycisku umożliwi nastawienie temperatury w komorze zamrażalnika (wartości -18, -19, -20, -21, -22, -23 i -24).

11. Szybkie zamrażanie

Aby szybko zamrozić, naciśnij przycisk; aktywuje się wskaźnik szybkiego zamrażania ()

Gdy funkcja szybkiego zamrażania jest włączona, wskaźnik szybkiego zamrażania zaświeci się, a wskaźnik temperatury w komorze zamrażarki wyświetli wartość -27. naciśnij przycisk szybkiego zamrażania () aby anulować tę funkcję. Wskaźnik szybkiego zamrażania zgaśnie i wrócą normalne ustawienia. Funkcja szybkiego zamrażania zostanie automatycznie wyłączona po 24 godzinach, jeśli nie zostanie anulowana przez użytkownika. Aby zamrozić dużą ilość świeżej żywności, naciśnij przycisk szybkiego zamrażania na 12 godzin przed umieszczeniem żywności w komorze zamrażania.

Korzystanie z produktu

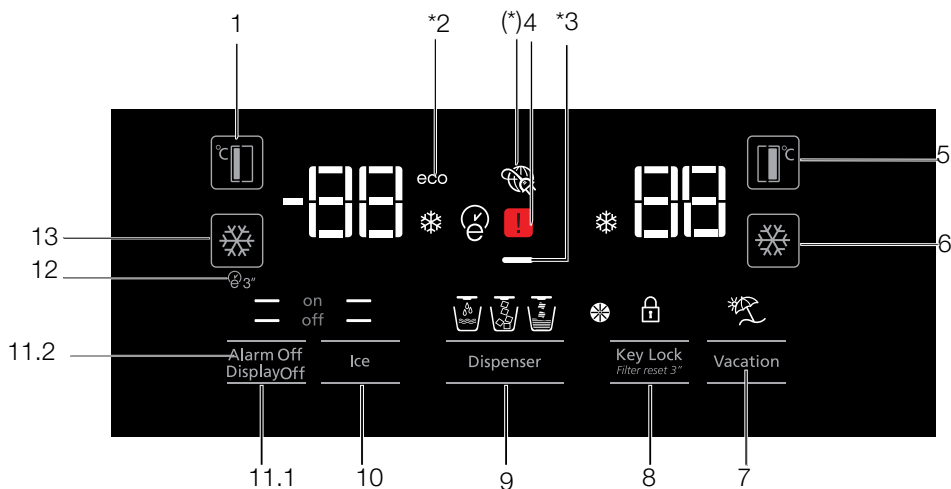

1. Regulacja temperatury w komorze zamrażalnika
2. Tryb „Economy” [Oszczędny]
3. Funkcja oszczędzania energii (wyświetlacz wyłączony)
4. Wskaźnik ostrzegawczy o awarii zasilania/ wysokiej temperaturze
5. Regulacja temperatury w komorze chłodzenia
6. Szybkie chłodzenie
7. Funkcja Vacation [Wakacje]
8. Anulowanie alarmu o blokadzie przycisków/ konieczności wymiany filtra
9. Wybór wody, rozdrobnionego lodu, kostek lodu
10. Wytwarzanie lodu włączone/wyłączone
11. Wyświetlacz włączony/wyłączony /Ostrzeżenie o wyłączeniu alarmu
12. Autoeco
13. Szybkie zamrażanie



***Opcjonalne:** Rysunki w tej instrukcji obsługi są tylko szkicowe i mogą nie odpowiadać dokładnie posiadanemu produktowi. Jeśli posiadany produkt nie zawiera odpowiednich części, informacje dotyczą innych modeli.

Korzystanie z produktu

1. Regulacja temperatury w komorze zamrażalnika

Naciśnięcie przycisku () umożliwi nastawienie temperatury w komorze zamrażalnika (wartości -18, -19, -20, -21, -22, -23, -24, -18...

2. Tryb „Economy” [Oszczędny]

Wskazuje, że chłodziarka pracuje w trybie energooszczędnym. Ten wskaźnik będzie aktywny, jeśli temperaturę w komorze zamrażalnika nastawiono na -18 stopni lub w wyniku włączenia funkcji Eco-Extra chłodzenie przebiega w trybie energooszczędnym. (ECO)

3. Funkcja oszczędzania energii (wyświetlacz wyłączony)

Jeśli drzwiczki tego urządzenia są zamknięte przez dłuższy czas, funkcja oszczędzania energii uruchamia się automatycznie i zapala się symbol oszczędzania energii. Gdy włączona jest funkcja oszczędzania energii, gasną wszystkie inne symbole na wyświetlaczu. Funkcja oszczędzania energii wyłącza się za naciśnięciem dowolnego przycisku lub po otwarciu drzwiczek, a symbole na wyświetlaczu powracają do stanu normalnego. Funkcja oszczędzania energii jest uruchamiana w czasie dostawy z fabryki i nie można jej skasować.

4. Wskaźnik ostrzegawczy o awarii zasilania/ wysokiej temperaturze

Ten wskaźnik () zapali się w przypadku zbyt wysokiej temperatury lub alarmów o awarii. Ten wskaźnik zapala się w razie awarii zasilania, zbyt wysokiej temperatury lub ostrzeżeń o błędach. Podczas długotrwałych przerw w zasilaniu, najwyższa temperatura w zamrażarce będzie migać na wyświetlaczu cyfrowym. Po sprawdzeniu produktów w komorze zamrażalnika naciśnij przycisk wyłączenia alarmu, aby skasować to ostrzeżenie.

5. Regulacja temperatury w komorze chłodzenia

Po naciśnięciu przycisku () można ustawić temperaturę w komorze chłodzenia (wartości 8, 7, 6, 5, 4, 3, 2...

6. Szybkie chłodzenie

Naciśnięcie przycisku szybkiego chłodzenia zostanie potwierdzone zapaleniem się odpowiedniego wskaźnika ()

Aby wyłączyć tę funkcję, ponownie naciśnij ten przycisk.



Tej funkcji można użyć po włożeniu świeżej żywności do komory chłodzenia lub w celu szybkiego schłodzenia produktów spożywczych. Po włączeniu tej funkcji chłodziarka będzie pracować przez godzinę.

7. Funkcja Vacation [Wakacje]

Gdy włączona jest funkcja Vacation () na wskaźniku temperatury w komorze chłodzenia wyświetlana jest wartość „- -”, a sama komora nie będzie chłodzona. Z tej funkcji nie należy korzystać, gdy w komorze chłodzenia przechowywana jest żywność. Pozostałe komory będą nadal chłodzone zgodnie z odpowiednimi nastawami temperatury.



Aby wyłączyć tę funkcję, ponownie naciśnij przycisk funkcji Vacation ()

8. Anulowanie alarmu o blokadzie przycisków/ konieczności wymiany filtra

Aby włączyć blokadę przycisków, naciśnij odpowiedni przycisk () . Dzięki tej funkcji można także zapobiec zmianie ustawień temperatury w chłodziarce. Filtr chłodziarki trzeba wymieniać co 6 miesięcy. Po wykonaniu instrukcji przedstawionych w rozdziale 5.2 chłodziarka automatycznie obliczy pozostały okres, a po jego upływie zapali się wskaźnik alarmu o konieczności wymiany filtra ()



Naciśnij i przez 3 sekundy przytrzymaj przycisk () , aby wyłączyć lampkę alarmu o konieczności wymiany filtra.

9. Wybór wody, rozdrobnionego lodu, kostek lodu



Za pomocą przycisku z numerem 8 wybierz wodę () , kostki lodu () lub rozdrobniony lód () . Wskaźnik wybranej opcji pozostanie zapalony.

Korzystanie z produktu

10. Wytwarzanie lodu włączone/wyłączone

Naciśnij przycisk , aby anulować (off ) lub włączyć (on ) funkcję wytwarzania lodu.

11.1 Wyświetlacz włączony/wyłączony

Naciśnij przycisk ( off), aby anulować (XX) lub uaktywnić ( on) funkcję włączenia/wyłączenia wyświetlacza.

11.2 Ostrzeżenie o wyłączeniu alarmu

W przypadku alarmu awarii zasilania/wysokiej temperatury, po sprawdzeniu produktów w komorze zamrażarki naciśnij przycisk wyłączenia alarmu, aby skasować to ostrzeżenie.

12. Autoeco

Aby uruchomić tę funkcję, naciśnij i przytrzymaj przez 3 sekundy przycisk „Autoeco” (). Jeśli po włączeniu tej funkcji drzwiczki komory chłodzenia pozostaną zamknięte przez dłuższy czas, komora chłodzenia automatycznie przełączy się na tryb oszczędny. Aby wyłączyć tę funkcję, ponownie naciśnij przycisk.

Gdy funkcja Autoeco () jest włączona, wskaźnik zapali się po 6 godzinach.

13. Szybkie zamrażanie

Aby szybko zamrozić, naciśnij przycisk; aktywuje się wskaźnik szybkiego zamrażania ().

Gdy funkcja szybkiego zamrażania jest włączona, wskaźnik szybkiego zamrażania zaświeci się, a wskaźnik temperatury w komorze zamrażarki wyświetli wartość -27. naciśnij przycisk szybkiego zamrażania () aby anulować tę funkcję. Wskaźnik szybkiego zamrażania zgaśnie i wróci do normalnych ustawień. Funkcja szybkiego zamrażania zostanie automatycznie wyłączona po 24 godzinach, jeśli nie zostanie anulowana przez użytkownika. Aby zamrozić dużą ilość świeżej żywności, naciśnij przycisk szybkiego zamrażania na 12 godzin przed umieszczeniem żywności w komorze zamrażania.

5.2. Pojemnik na warzywa z kontrolą wilgotności

(Opcja)

Funkcja kontroli wilgotności umożliwia zachowanie odpowiedniej wilgotności warzyw i owoców oraz zapewnia dłuższą świeżość żywności.

Zaleca się w miarę możliwości przechowywanie w pojemniku warzyw liściastych, jak sałata, szpinak itp. w pozycji poziomej, a nie opartych o korzeń, ze względu na utratę wilgotności.

Układając warzywa, ciężkie i twarde należy układać na dole, a lekkie i miękkie na górze, biorąc pod uwagę konkretną wagę warzyw.

Nie zostawiać w pojemniku warzyw w plastikowych torebkach. Zostawienie ich w plastikowej torebce spowoduje, że szybko zgniją. W sytuacjach, kiedy styczność z innymi warzywami jest niezalecana, używaj materiałów opakowaniowych takich jak papier, które mają pewną porowatość pozwalającą zachować higienę.

Nie wkładaj owoców, które wydzielają dużo gazowego etylenu, jak gruszki, morele, brzoskwinie, a przede wszystkim jabłka, do tego samego pojemnika na warzywa, co inne warzywa i owoce. Gazowy etylen wydobywający się z tych owoców może spowodować szybsze dojrzewanie i gnicie pozostałych warzyw i owoców.

5.3. Aktywacja ostrzeżenia o wymianie filtra wody

(Dotyczy produktów podłączonych do instalacji wodnej i wyposażonych w filtr)

Ostrzeżenie o wymianie filtra wody aktywuje się w następujący sposób:

Automatyczne obliczanie czasu użytkowania filtra nie jest fabrycznie uruchamiane. Trzeba je uruchomić w modelach wyposażonych w filtr.

Panel S4 wykorzystywany w chłodziarkach jest wyposażony w 9 klawiszy. Na panelu wyświetlane są wprowadzone wartości.

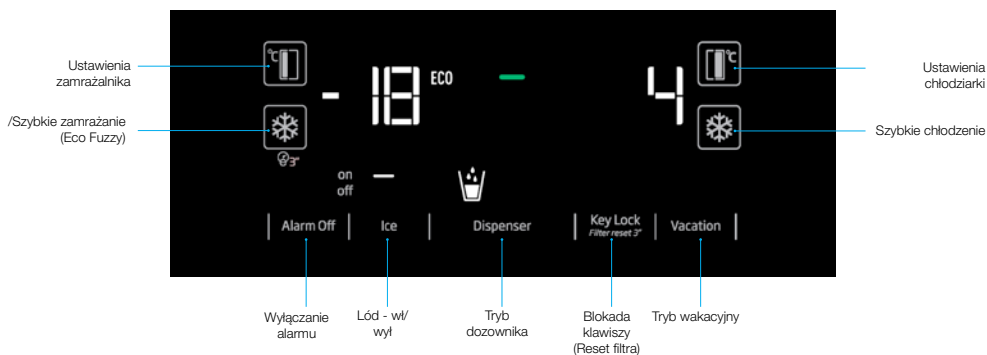

*(przytrzymanie przez 3 sekundy)

Po podłączeniu zasilania należy nacisnąć i przytrzymać przycisk Alarm Off (wył. alarmu) oraz Vacation (tryb wakacyjny) przez 3 sekundy, aby przejść do ekranu wprowadzania hasła.

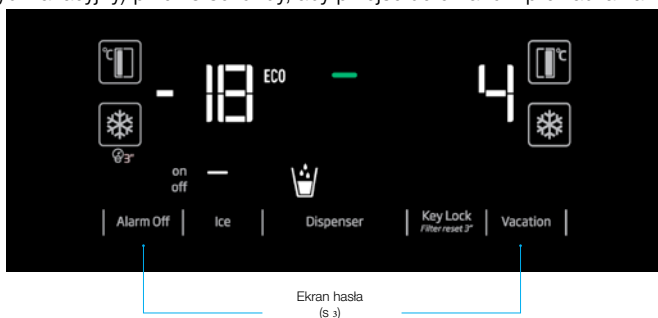

Korzystanie z produktu

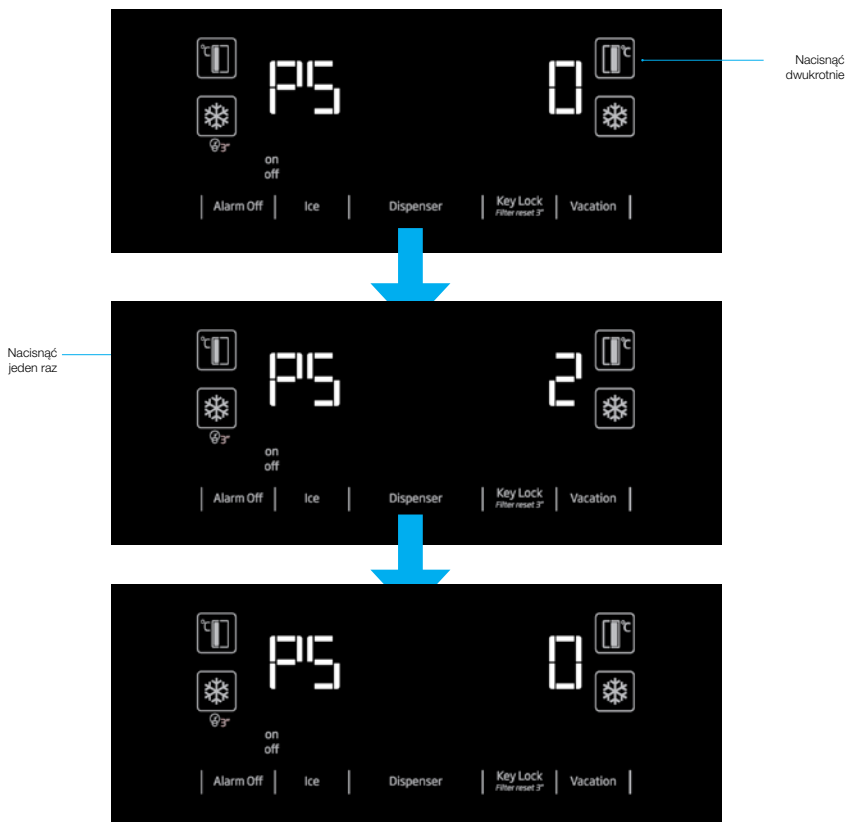

„Po wyświetleniu ekranu PS 0, chłodziarko-zamrażarkę należy odłączyć i ponownie podłączyć do zasilania. W ten sposób aktywuje się licznik filtra. Kontrolka ostrzegawcza LED kontroli filtra będzie aktywna na wyświetlaczu przez 130 dni. Po wymianie filtra na nowy należy nacisnąć i przytrzymać przycisk Key Lock (blokada klawiszy) przez 3 sekundy, co spowoduje ponowne odliczanie od 130 dni do zera.

Powtórzyć powyższe czynności, aby anulować tę funkcję.”

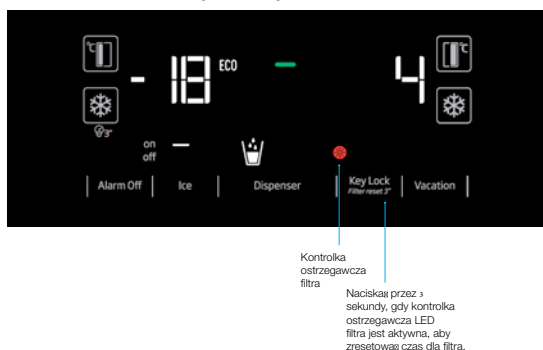

5.4. Korzystanie z wodotrysku (dla pewnych modeli)



Pierwszych kilka szklanek wody z wodotrysku będzie ciepłe.



Jeśli wodotrysk nie będzie używany przez dłuższy czas, należy wylać kilka pierwszych szklanek wody, aby uzyskać czystą wodę.

Po pierwszym uruchomieniu należy odczekać około 12 godzin, aby uzyskać zimną wodę.

Za pomocą wyświetlacza wybierz opcję wody, a następnie pociągnij spust, aby nalać wody. Zabierz szklankę krótko po pociągnięciu spustu.

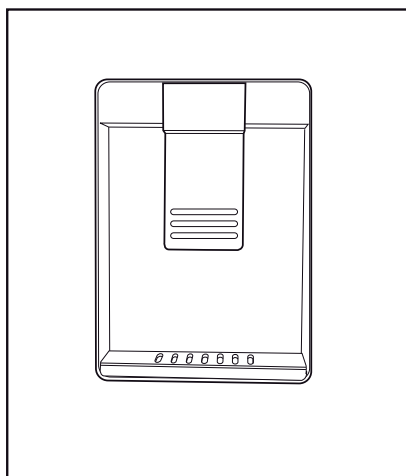

5.5. Napełnianie zbiornika wodotrysku

Otwórz pokrywę zbiornika wody w sposób pokazany na rysunku. Nalej czystej wody pitnej. Zamknij pokrywę.

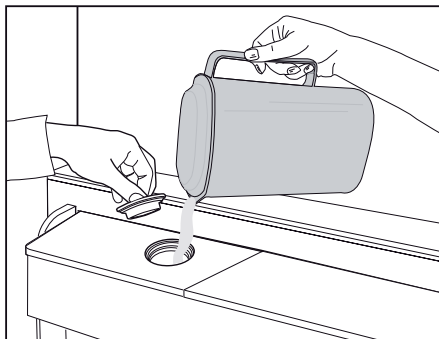

Korzystanie z produktu

5.6. Czyszczenie zbiornika wodotrysku

Wyjmij zbiornik napełniania wody wewnątrz półki drzwi.

Odłącz go, trzymając obie strony półki drzwi.

Trzymając obie strony zbiornika wody, wyjmij go pod kątem 45°.

Zdejmij i oczyść pokrywę zbiornika wody.

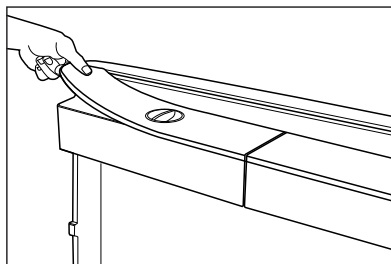
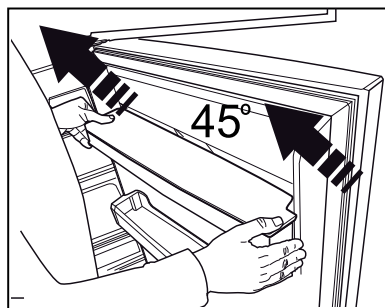
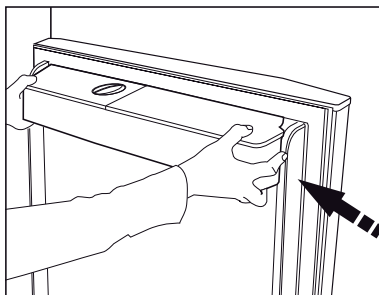

Nie należy napełniać zbiornika wody sokiem owocowym, napojami gazowanymi, napojami alkoholowymi ani żadnym innym płynem nieodpowiednim do stosowania w wodotrysku. Stosowanie takich płynów spowoduje niepoprawne działanie i nienaprawialne uszkodzenie wodotrysku. Korzystanie z wodotrysku w ten sposób nie jest objęte zakresem gwarancji. Pewne chemikalia i dodatki tego typu do napojów/płynów mogą powodować uszkodzenie materiału zbiornika wody.



Zbiornika wody i elementów wodotrysku nie można myć w zmywarkach.

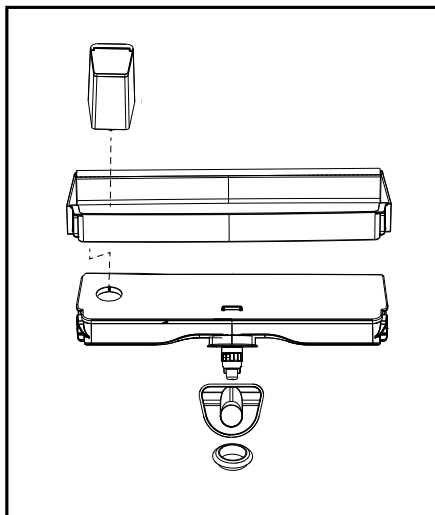

Korzystanie z produktu

5.7. Pobieranie lodu/wody (opcjonalne)

Aby pobrać wodę (☰) / kostki lodu (☷)/kawałki lodu (☶), należy wybrać odpowiednią opcję za pomocą wyświetlacza. Wodę/lód można uzyskać, popychając przełącznik na wodotrysku do przodu. Podczas przełączania się między opcjami kostek lodu (☷)/kawałków lodu (☶) poprzedni typ lodu może zostać wydany jeszcze kilka razy.

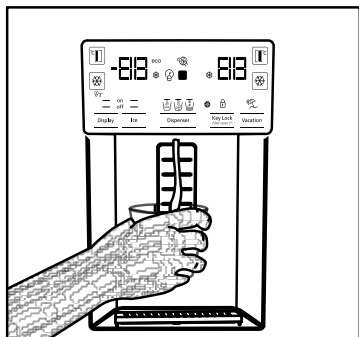

- Podczas pierwszego korzystania z filtra woda może być mętna – nie należy spożywać pierwszych 10 szklanek wody.
- Po pierwszej instalacji należy odczekać około 12 godzin, aby uzyskać zimną wodę.
- Układ wodny produktu jest przeznaczony wyłącznie do czystej wody. Nie wolno używać żadnych innych napojów.
- Zaleca się odłączenie zasilania wodą, jeśli produkt nie będzie używany przez dłuższy czas w trakcie wakacji itd.
- Jeśli wodotrysk nie będzie używany przez dłuższy czas, pierwsze 1-2 szklanki mogą być ciepłe.

5.8. Taca ociekowa (opcjonalna)

Woda kapiąca z wodotrysku gromadzi się na tacy ociekowej i nie ma innego odpływu wody. Wyciągnij tacę lub naciśnij jej krawędzie, aby ją wyjąć. Można następnie usunąć wodę z wnętrza tacy ociekowej.

- Przed pierwszym pobraniem lodu/wody z wodotrysku należy odczekać około 12 godzin. Wodotrysk może nie wydać lodu, jeśli w pojemniku na lód jest za mało lodu.
- Nie należy używać 30 kostek lodu (3-4 litry) wytworzonych po pierwszym uruchomieniu.
- W razie przerwy w zasilaniu lub chwilowej awarii lód może się częściowo roztopić z zamarznąć z powrotem. Spowoduje to scalenie kostek lodu ze sobą. W razie przedłużającej się przerwy w zasilaniu lub awarii lód może się stopić i wyciec. W razie wystąpienia tego problemu wyjmij lód z pudełka na lód i oczyść je.

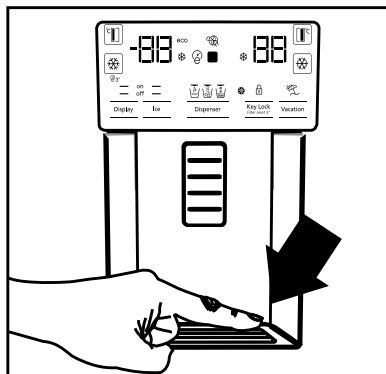

OSTRZEŻENIE: Układ wodny produktu należy podłączać jedynie do zimnej wody. Nie wolno podłączać do gorącej wody.

- Produkt może nie wydawać wody podczas pierwszego uruchomienia. Jest to spowodowane występowaniem powietrza w układzie. Należy spuścić powietrze z układu. W tym celu naciśnij przełącznik wodotrysku na 1-2 minuty do chwili, gdy z wodotrysku popłynie woda. Początkowy wypływ wody może być nieregularny. Woda zacznie płynąć normalnie po spuszczeniu powietrza z układu.

Korzystanie z produktu

5.9. Komora zero stopni (Opcjonalne)

Ta komora służy do przechowywania delikatesów w niższych temperaturach lub mięsa do natychmiastowej konsumpcji. W tej komorze nie należy umieszczać owoców ani warzyw. Pojemność wewnętrzną produktu można zwiększyć, wyjmując wszelkie komory zero stopni. Aby wyjąć komorę, wystarczy ją pociągnąć do przodu, unieść i wyjąć.

5.10. Pojemnik na warzywa

Pojemnik na warzywa lodówki jest przeznaczony do przechowywania świeżych warzyw dzięki zachowywaniu wilgotności. W tym celu w pojemniku na warzywa został zintensyfikowany ogólny obieg zimnego powietrza. W tej komorze należy przechowywać owoce ani warzywa. Zielone warzywa liściaste i owoce należy przechowywać oddzielnie w celu przedłużenia ich trwałości.

5.11. Niebieskie światło/ Harvest Fresh

*** Funkcja nie jest dostępna w niektórych modelach**

W przypadku niebieskiego światła,

owoce i warzywa przechowywane w pojemnikach oświetlonych niebieskim światłem dalej wytwarzają fotosyntezę. Dzieje się tak dzięki efektowi długości fali niebieskiego światła, a tym samym zachowują one witaminy.

W przypadku Harvest Fresh,

owoce i warzywa przechowywane w pojemnikach oświetlonych technologią Harvest Fresh dłużej zachowują witaminy. Dzieje się tak dzięki cyklom niebieskiego, zielonego, czerwonego światła oraz ciemności, które symulują cykl dzienny. Jeśli otworzysz drzwi lodówki podczas ciemnego cyklu technologii Harvest Fresh, lodówka automatycznie to wykryje i umożliwi niebiesko-zielone lub czerwone światło, aby podświetlić pojemnik na warzywa. Po zamknięciu drzwi lodówki cykl ciemności będzie kontynuowany, symulując noc w cyklu dziennym.

5.12. Jonizator

(Opcjonalne)

Układ jonizatora w kanale powietrza komory chłodzenia służy do jonizacji powietrza. Emisje ujemnych jonów eliminują bakterie i inne molekuly przenoszące zapachy w powietrzu.

5.13. Minibarek

(Opcjonalne)

Drzwi minibarku półki lodówki są dostępne bez otwierania drzwi. Ułatwia to wyjmowanie często spożywanej żywności i napojów z lodówki. Aby otworzyć drzwi minibarku, naciśnij je ręką i pociągnij do siebie.



OSTRZEŻENIE: Na pokrywie minibarku nie wolno siadać, wieszając się ani umieszczać ciężkich przedmiotów. Może to uszkodzić produkt lub spowodować obrażenia.

Aby zamknąć te drzwi, wystarczy nacisnąć do przodu ich górną część.

5.14. Filtr zapachów (opcjonalny)

Filtr zapachów w kanale powietrza komory chłodzenia zapobiega powstawaniu niepożądanych zapachów.

Korzystanie z produktu

5.15. Automat do lodu i pojemnik do przechowywania lodu

(Opcjonalne)

Napełnij automat do lodu wodą i umieść na miejsku. Lód będzie gotowy po około dwóch godzinach. Nie wyjmuj automatu, aby wyjąć lód. obróć przyciski na komorze lodu z prawej strony o 90°, a lód wpadnie do pojemnika na lód poniżej. Można potem wyjąć pojemnik na lód i podać lód.



Pojemnik na lód jest przeznaczony wyłącznie do przechowywania lodu. Nie wolno go napełniać wodą. Może to spowodować jego pęknięcie.

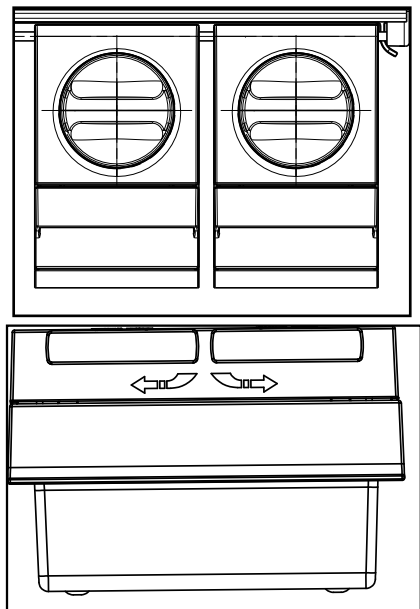

5.16. Wytwornica lodu (opcjonalna)

Wytwornica lodu znajduje się w górnej części pokrywy zamrażarki.

Chwyć za uchwyty z boku zbiornika na lód i unieś do góry, aby go wyjąć.

Zdejmij pokrywę dekoracyjną wytwornicy lodu, unosząc ją.

OPERACJA

Aby wyjąć pojemnik na lód

Chwyć pojemnik na lód, przesuń go do góry i wyjmij. (Rysunek 1)

Aby włożyć pojemnik na lód z powrotem

Chwyć pojemnik na lód, przesuń go do góry pod kątem tak, aby wsunąć go w szczeliny, upewniając się, że selektor lodu jest właściwie zamontowany. (Rysunek 2) Popchnij zdecydowanie pojemnik w dół do końca, aż szczelina pomiędzy pojemnikiem a plastikiem na drzwiach zniknie. (Rysunek 2)

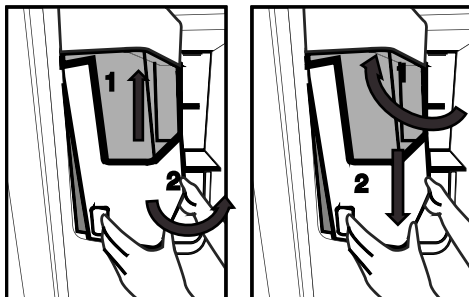

Jeśli wystąpią problemy z włożeniem pojemnika, przekręć pokrętko o 90° i zamontuj go tak, jak to pokazano na rysunku 3.

Jakiegolwiek dźwięki spadającego lodu są częścią normalnego działania.

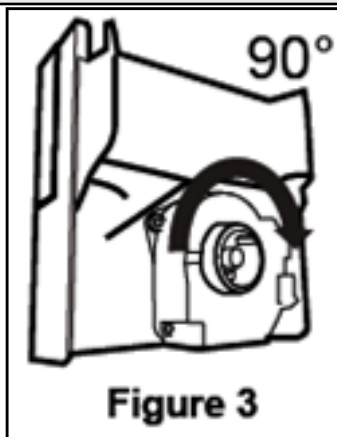

Gdy podajnik lodu nie działa właściwie

Jeśli nie wyjmujesz kostek lodu przez dłuższy czas, uformują się z nich większe bryły. W takim przypadku, wyjmij pojemnik w sposób opisany powyżej, porozdzielaj kostki lodu, wyrzuć bryłki lodu, których nie da się porozdzielać, a następnie włóż kostki lodu z powrotem do pojemnika. (Rysunek 4)



Jeśli lód nie jest podawany, sprawdź, czy jego kawałki nie zablokowały kanału podawania lodu i usuń je. Regularnie sprawdzaj kanał i usuwaj z niego wszelkie kawałki lodu rysunek 5.

Korzystając z lodówki po raz pierwszy lub po jej nieużywaniu przez dłuższy czas

Kostki lodu mogą być małe z powodu zapowietrzenia rurki; powietrze zostanie z niej usunięte podczas normalnego użytkowania.

Przez pierwszy dzień wyrzucaj kostki lodu, jako że rurka z wodą może być zanieczyszczona.

Uwaga!

Nie wkładaj ręki ani żadnych przedmiotów lub ostrzy do kanału podawania lodu; możesz uszkodzić części lub zranić się.

Nie pozwalaj dzieciom huśtać się na podajniku lodu lub kostkarce, jako że może to spowodować obrażenia. Wyciągając pojemnik trzymaj go obiema rękami tak, aby nie wylać jego zawartości.

Jeśli trzaśniesz drzwiczkami, może to spowodować wychłapanie się wody z pojemnika.

Nie zdejmuj pojemnika z lodem, o ile nie jest to konieczne.



Korzystanie z produktu

W przypadku zablokowania (lód nie wydostaje się z lodówki) zamiast kruszonego lodu należy wybrać lód w kostkach.

Powinno to umożliwić ponowne dozowanie kruszonego lodu.

Po wyborze kruszonego lodu najpierw może wypaść lód w kostkach. Pomimo wyboru kruszonego lodu z dozownika wypada lód w kostkach.

Na drzwiach zamrażarki z przodu maszyny do lodu może tworzyć się szron lub cienka warstwa lodu.

Jest to normalna sytuacja, w której zaleca się szybkie wyczyszczenie nagromadzonego szronu lub lodu.

Po pewnym czasie w kratce na dnie dystrybutora zgromadzi się woda. Należy ją regularnie czyścić.

Zaleca się okresowe usuwanie wody z tego miejsca.

Lód wypadający z pojemnika powoduje powstawanie dźwięków, które są normalnym zjawiskiem i nie wskazują na awarię.

Mechanizm wewnątrz zbiornika na lód składa się z ostrzy, które mogą powodować skaleczenia.

Jeśli z dozownika nie wydobywa się lód, może to oznaczać, że kawałki lodu się zablokowały. Należy wyjąć zbiornik i ponownie go wyczyścić.

Typ lodu nie może być zmieniony na wyświetlaczu, kiedy wciśnięty jest spust dozownika lodu. Należy zwolnić spust dozownika, zmienić typ lodu na wyświetlaczu i jeszcze raz wcisnąć spust, żeby otrzymać lód.

Korzystanie z produktu

5.17. Zamrażanie świeżej produktów

Aby zachować jakość żywności, żywność umieszczona w komorze zamrażarki musi zostać jak najszybciej zamrożona, w tym celu należy użyć funkcji szybkiego zamrażania.

- Aby zamrozić dużą ilość świeżej żywności, naciśnij przycisk szybkiego zamrażania na 12 godzin przed umieszczeniem żywności w komorze zamrażania.
- Mrożenie żywności, gdy jest świeża, wydłuża czas przechowywania w komorze zamrażarki.
- Żywność należy pakować w szczelne opakowania i dokładnie zamykać.
- Przed umieszczeniem żywności w zamrażarce należy się upewnić, że jest ona zapakowana. Używaj uchwytów do zamrażarki, folii aluminiowej i papieru odpornego na wilgoć, plastikowej torby lub podobnych materiałów opakowaniowych zamiast tradycyjnego papieru.

- Przed zamrożeniem oznacz każde opakowanie z żywnością, pisząc datę. Pozwoli to określić świeżość opakowania za każdym razem, gdy zamrażarka jest otwierana. Wcześniej zamrożoną żywność należy umieszczać z przodu, aby zużyć je jako pierwsze.
- Zamrożoną żywność należy zużyć natychmiast po odmrożeniu i nie wolno jej ponownie zamrażać.
- Nie należy zamrażać dużych ilości żywności naraz.

Ustawianie komory zamrażania	Ustawianie komory chłodzenia	Opisy
-18°C	4°C	Jest to domyślne zalecane ustawienie.
-20, -22 lub -24°C	4°C	Te ustawienia są zalecane dla temperatur otoczenia powyżej 30°C.
Szybkie zamrażanie	4°C	Włącz funkcję szybkiego zamrażania 12 godzin przed umieszczeniem jedzenia – produkt powróci do poprzednich ustawień po zakończeniu tego procesu.
-18°C lub mniej	2°C	Tych ustawień należy użyć, jeśli komora chłodzenia nie jest wystarczająco schłodzona ze względu na temperaturę otoczenia lub częste otwieranie drzwi.

5.18. Zalecenia dotyczące przechowywania mrożonej żywności

Temperatura komory musi być ustawiona przynajmniej na -18°C.

1. Żywność należy jak najszybciej umieszczać w zamrażarce, aby uniknąć rozmrożenia.
2. Przed zamrożeniem należy sprawdzić datę przydatności, aby się upewnić, że nie minęła.

Korzystanie z produktu

3. Upewnij się, że opakowanie żywności nie jest uszkodzone.

5.19. Informacje o głębokim zamrażaniu

Zgodnie z normą IEC 62552 zamrażarka musi umożliwiać zamrożenie 4,5 kg żywności do temperatury -18°C lub niższej w ciągu 24 godzin na każde 100 litrów pojemności komory zamrażarki. Żywność można przechowywać przez dłuższy czas tylko w temperaturze równej -18°C lub niższej. Żywność może zachować świeżość przez całe miesiące (po głębokim zamrożeniu do temperatury przynajmniej -18°C).

Żywność do zamrożenia nie może się stykać z wcześniej zamrożoną żywnością, aby uniknąć częściowego rozmrożenia.

Warzywa należy zagotować i odcedzić wodę, aby wydłużyć czas zamrażania. Umieść żywność w hermetycznych opakowaniach po odfiltrowaniu i włóż do zamrażarki. Banany, pomidory, sałata, seler, gotowane jajka, kartofle i podobna żywność nie powinna być mrożona. Zamrażanie tej żywności po prostu pogarsza wartość odżywczą i jakość żywności oraz może powodować psucie, które jest szkodliwe dla zdrowia.

5.20. Rozmieszczanie żywności

Półki komory zamrażarki	Różne zamrożono produkty łącznie z mięsem, rybami, lodami, warzywami itd.
Półki komory chłodziarki	Żywność w garnkach, przykryte talerze i pudełka, jajka (w pudełku z pokrywką)
Półki w drzwiach komory chłodziarki	Małe i zapakowane porcje żywności lub napojów
Pojemnik na warzywa	Owoce i warzywa
Komora świeżej żywności	Delikatesy (porcje śniadaniowe, produkty mięsne do spożycia w krótkim terminie)

5.21. Alert otwarcia drzwi (opcjonalny)

Alarm dźwiękowy rozlegnie się, jeśli drzwi produktu pozostaną otwarte przez minutę. Alarm dźwiękowy ucichnie po zamknięciu drzwi lub naciśnięciu dowolnego przycisku na wyświetlaczu (o ile jest dostępny).

5.22. Oświetlenie wnętrza

Do oświetlenia wnętrza są używane diody LED. W razie jakichkolwiek problemów z tym oświetleniem należy się skontaktować z autoryzowanym serwisem.

Lampa (lampy) wykorzystywane w tym urządzeniu nie są przeznaczone do oświetlania pomieszczeń. Lampa ta ma pomagać użytkownikowi wygodnie i bezpiecznie umieszczać pożywienie w lodówce/zamrażarce.

6. Konserwacja i czyszczenie

Regularne czyszczenie produktu przedłuży jego okres eksploatacji.



OSTRZEŻENIE: Przed czyszczeniem lodówki należy wyłączyć zasilanie.

Do czyszczenia nie wolno używać ostrych ani ściernych narzędzi, mydła, domowych środków czyszczących, detergentów, benzyny, nafty, pokostu ani podobnych substancji.

W przypadku produktów, które nie mają funkcji No Frost, na tylnej ścianie wewnątrz komory chłodzenia mogą pojawiać się krople wody i szron. Nie należy ich usuwać; nie stosować tłuszczu ani podobnych środków.

Należy używać wyłącznie wilgotnej ściereczki z mikrofibry w celu wyczyszczenia zewnętrznej części produktu. Gąbki lub inne materiały do czyszczenia mogą powodować zadrapania na powierzchni.

Należy rozpuścić w wodzie pełną łyżeczkę do herbaty węglanu. Następnie należy zanurzyć w wodzie szmatkę i wycisnąć ją. Urządzenie należy przetrzeć tą szmatką i dokładnie wysuszyć.

Wodę należy trzymać z dala od pokrywy lampy i innych części elektrycznych.

Drzwi należy czyścić mokrą szmatką. Oby odłączyć półki drzwi i obudowy, należy wyjąć całą ich zawartość. Unieś półki drzwi, aby je odłączyć.

Oczyść i wysusz półki, a następnie zamocuj je z powrotem na miejscu, wsuwając je od góry.

Do powierzchni zewnętrznej i części chromowanych produktu nie wolno używać wody chlorowej ani produktów do czyszczenia. Chlor spowoduje rdzewienie powierzchni metalowych.

6.1. Unikanie nieprzyjemnych zapachów

Wyprodukowany produkt jest wolny od wszelkich materiałów zapachowych. Jednak przechowywanie żywności w nieodpowiednich komorach i niepoprawne czyszczenie powierzchni wewnętrznych może wywoływać nieprzyjemne zapachy.

Aby tego uniknąć, należy czyścić wnętrze wodą z węglanem co 15 dni.

Żywność należy przechowywać w zamkniętych opakowaniach. Drobnoustroje mogą się rozprzestrzeniać z niezamkniętych opakowań i powodować nieprzyjemne zapachy.

W lodówce nie należy przechowywać przeterminowanej ani zepsutej żywności.

Nie korzystaj z ostrych i ścierających narzędzi lub mydła, domowych środków czyszczących, detergentów, benzyny, benzenu, wosku, itp., gdyż może to spowodować odklejenie się znaczków i części plastikowych oraz może doprowadzić do deformacji. Do czyszczenia używaj ciepłej wody i miękkiej ściereczki, następnie wytrzyj do sucha.

6.2. Ochrona powierzchni plastikowych

Olej rozlany na powierzchni plastikowe może je uszkadzać i należy go natychmiast usunąć ciepłą wodą.

7 Rozwiązywanie problemów

Przed skontaktowaniem się z serwisem należy sprawdzić tę listę. Umożliwi to zaoszczędzenie czasu i pieniędzy. Ta lista zawiera często spotykane problemy niezwiązane z wadami jakości wykonania lub materiałów. Pewne wymienione tutaj funkcje mogą nie dotyczyć posiadanego produktu.

Lodówka nie działa.

- Wtyk zasilania nie jest włożony do końca. >>> Dociśnij go do końca w gniazdku.
- Bezpiecznik podłączony do gniazda zasilającego produkt lub bezpiecznik główny jest przepalony. >>> Sprawdź bezpieczniki.

Kondensacja na bocznej ścianie komory chłodziarki (WIELOSTREFOWE, CHŁODZENIE, KONTROLA I STREFA ELASTYCZNA).

- Drzwi są za często otwierane >>> Należy pamiętać, aby nie otwierać drzwi produktu za często.
- Środowisko jest za wilgotne. >>> Produktu nie należy instalować w wilgotnych środowiskach.
- Żywność zawierająca płyny jest przechowywana w nieuszczelnionych opakowaniach. >>> Żywność zawierająca płyny należy przechowywać w zamkniętych opakowaniach.
- Drzwi produktu pozostały otwarte. >>> Nie wolno pozostawiać otwartych drzwi produktu przez długi czas.
- Termostat jest ustawiony na za niską temperaturę. >>> Ustaw termostat na odpowiednią temperaturę.

Sprężarka nie działa.

- W przypadku nagłej awarii zasilania lub wyciągnięcia kabla zasilającego z gniazda i podłączenia go z powrotem ciśnienie gazu w układzie chłodzenia produktu jest nierównoważone, co wyzwała zabezpieczenie termiczne sprężarki. Produkt ponownie się uruchomi po około 6 minutach. Jeśli produkt nie uruchomi się po tym czasie, skontaktuj się z serwisem.
- Odmrażanie jest aktywne. >>> To jest normalne w przypadku produktu z całkowicie zautomatyzowanym odmrażaniem. Odmrażanie odbywa się okresowo.
- Produkt nie jest podłączony. >>> Upewnij się, że kabel zasilania jest podłączony.
- Nastawa temperatury jest niepoprawna. >>> Wybierz poprawną nastawę temperatury.
- Brak zasilania. >>> Po przywróceniu zasilania produkt będzie kontynuował normalną pracę.

Hałas pracy lodówki zwiększa się podczas używania.

- Wydajność robocza produktu może się zmieniać w zależności od zmian temperatury otoczenia. To jest sytuacja normalna, a nie awaria.

Lodówka włącza się za często lub na zbyt długo.

Rozwiązywanie problemów

- Nowy produkt może być większy niż poprzedni. Większe produkty pracują dłużej.
- Temperatura w pomieszczeniu może być wysoka. >>> Produkt będzie normalnie działał przed dłuższy czas przy wyższej temperaturze w pomieszczeniu.
- Produkt mógł zostać niedawno podłączony lub do środka została włożona nowa porcja żywności. >>> Produkt będzie potrzebował więcej czasu na osiągnięcie ustawionej temperatury, jeśli został niedawno podłączony lub do środka została włożona nowa porcja żywności. To jest normalne.
- Do produktu włożono ostatnio dużą ilość gorącej żywności. >>> Do produktu nie wolno wkładać gorącej żywności.
- Drzwi były często otwierane lub były otwarte przez dłuższy czas. >>> Ciepłe powietrze przedostające się do środka spowoduje wydłużenie pracy produktu. Nie należy za często otwierać drzwi.
- Drzwi zamrażarki lub chłodziarki mogą być uchylone. >>> Sprawdź, czy drzwi są całkowicie zamknięte.
- Produkt może mieć ustawioną za niską temperaturę. >>> Ustaw wyższą temperaturę i poczekaj aż produkt ją osiągnie.
- Uszczelka drzwi chłodziarki lub zamrażarki może być zabrudzona, zużyta, uszkodzona lub niepoprawnie ułożona. >>> Oczyszczyć lub wymienić uszczelkę. Uszkodzona/podarta uszczelka drzwi spowoduje wydłużenie działania produktu w celu utrzymania bieżącej temperatury.

Temperatura zamrażarki jest bardzo niska, ale temperatura chłodziarki jest odpowiednia.

- Temperatura komory zamrażarki jest ustawiona bardzo nisko. >>> Ustaw wyższą temperaturę komory zamrażarki i sprawdź ponownie.

Temperatura chłodziarki jest bardzo niska, ale temperatura zamrażarki jest odpowiednia.

- Temperatura komory chłodziarki jest ustawiona bardzo nisko. >>> Ustaw wyższą temperaturę komory chłodziarki i sprawdź ponownie.

Żywność przechowywana w szufladach komory chłodziarki jest zamrożona.

- Temperatura komory chłodziarki jest ustawiona bardzo nisko. >>> Ustaw wyższą temperaturę komory zamrażarki i sprawdź ponownie.

Temperatura chłodziarki lub zamrażarki jest za wysoka.

- Temperatura komory chłodziarki jest ustawiona bardzo wysoko. >>> Nastawa temperatury komory chłodziarki wpływa na temperaturę komory zamrażarki. Zmień temperaturę komory chłodziarki lub zamrażarki i poczekaj aż odpowiednia komora osiągnie ustawiony poziom temperatury.
- Drzwi były często otwierane lub były otwarte przez dłuższy czas. >>> Nie należy za często otwierać drzwi.
- Drzwi mogą być uchylone. >>> Całkowicie zamknij drzwi.
- Produkt mógł zostać niedawno podłączony lub do środka została włożona nowa porcja żywności. >>> To jest normalne. Produkt będzie potrzebował więcej czasu na osiągnięcie ustawionej temperatury, jeśli został niedawno podłączony lub do środka została włożona nowa porcja żywności.
- Do produktu włożono ostatnio dużą ilość gorącej żywności. >>> Do produktu nie wolno wkładać gorącej żywności.

Wstrząsy lub hałas.

- Podłoże nie jest poziome lub wytrzymałe. >>> Jeśli produkt się kołysze podczas powolnego przemieszczania, wyreguluj nóżki w celu zrównoważenia produktu. Upewnij się też, że podłoże jest wystarczająco wytrzymałe i uniesie produkt.
- Wszelkie przedmioty umieszczone na produkcie mogą powodować hałas. >>> Zdejmij wszelkie przedmioty umieszczone na produkcie.

Rozwiązywanie problemów

Produkt wytwarza dźwięki przepływającego płynu, rozpryskiwania itd.

- Zasada działania produktu obejmuje przepływ płynu i gazu. >>> To jest sytuacja normalna, a nie awaria.

Z produktu słychać odgłos dmuchającego wiatru.

- Produkt używa wentylatora w procesie chłodzenia. To jest sytuacja normalna, a nie awaria.

Na wewnętrznych ściankach produktu występuje kondensacja.

- Gorąca lub zimna pogoda zwiększa zalodzenie i kondensację. To jest sytuacja normalna, a nie awaria.
- Drzwi były często otwierane lub były otwarte przez dłuższy czas. >>> Nie należy otwierać drzwi za często, a jeśli są otwarte należy je zamknąć.
- Drzwi mogą być uchylone. >>> Całkowicie zamknij drzwi.

Na powierzchni zewnętrznej lub między drzwiami produktu występuje kondensacja.

- Pogoda może być wilgotna i to zjawisko jest normalne w takich warunkach. >>> Po zmniejszeniu wilgotności kondensacja zniknie.

Nieprzyjemny zapach we wnętrzu.

- Produkt nie jest regularnie czyszczony. >>> Czyść wnętrze regularnie za pomocą gąbki, ciepłej wody i wody z węglanem.
- Niektóre pojemniki i opakowania mogą wywoływać nieprzyjemne zapachy. >>> Należy używać pojemników i opakowań z materiałów niewydzielających zapachów.
- Żywność została umieszczona w nieszczelnych opakowaniach. >>> Żywność należy przechowywać w zamkniętych opakowaniach. Drobnoustroje mogą się rozprzestrzeniać z niezamkniętych opakowań i powodować nieprzyjemne zapachy.
- Z produktu należy usunąć wszelką przeterminowaną i zepsutą żywność.

Drzwi się nie zamykają.

- Opakowania żywności mogą blokować drzwi. >>> Przesuń przedmioty blokujące drzwi.
- Produkt nie stoi całkowicie pionowo na ziemi. >>> Wyreguluj nóżki, aby zrównoważyć produkt.
- Podłoże nie jest poziome lub wytrzymałe. >>> Upewnij się, że podłoże jest poziome i wystarczająco wytrzymałe oraz uniesie produkt.

Zaciął się pojemnik na warzywa.

- Żywność może się stykać z górną częścią szuflady. >>> Zmień ułożenie żywności w szufladzie.

Jeśli powierzchnia produktu jest gorąca.

- Podczas pracy produktu obszar między drzwiczkami, panele boczne i tylny ruszt mogą osiągać wysoką temperaturę. Jest to normalne zjawisko i nie oznacza konieczności dokonywania naprawy!



OSTRZEŻENIE: Jeśli problem nie zniknie po wykonaniu instrukcji podanych w tym rozdziale, skontaktuj się ze sprzedawcą lub autoryzowanym serwisem. Nie próbuj naprawiać produktu.

Gwarancja jakości

Twój produkt marki BEKO posiada gwarancję jakości udzieloną przez Beko S.A z siedzibą w Warszawie ul. Puławska 366, 02-819 Warszawa (dalej Gwarant). Gwarancja jakości udzielana jest wyłącznie na produkty marki BEKO wprowadzane do obrotu na terytorium Rzeczypospolitej Polskiej przez Gwaranta. Termin gwarancji wynosi 24 miesiące od daty zakupu produktu. Oświadczenie gwarancyjne określające warunki gwarancji znajdziesz na stronie internetowej **www.beko.pl** w sekcji serwis.

Warunkiem wykonywania uprawnień z gwarancji jest przedstawienie dowodu zakupu produktu lub zarejestrowanie produktu na stronie **www.beko.pl w sekcji serwis .**

Zarejestruj swój produkt.

Załącz konto oraz zarejestruj teraz swój produkt marki BEKO objęty gwarancją na naszej stronie internetowej **www.beko.pl** w sekcji serwis. Dzięki temu nie będziesz musiał się martwić w sytuacji gdy zgubisz dowód zakupu. Ponadto będziesz miał możliwość otrzymania oświadczenia gwarancyjnego w postaci „cyfrowej karty gwarancyjnej”.

Obsługa klienta – infolinia 22 250 14 14

W celu zgłoszenia reklamacji lub usterki produktu marki BEKO prosimy o kontakt telefoniczny z infolinią . Nasi konsultanci pomogą ci rozwiązać problem lub skierują do właściwego serwisu BEKO.

Infolinia czynna jest 7 dni w tygodniu od 8.00 do 20:00.

* Koszt połączenia jak za połączenie lokalne (z telefonu stacjonarnego) lub według stawek operatora sieci komórkowej.

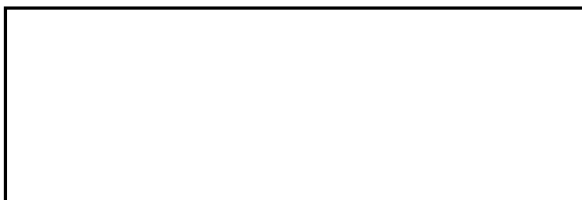

Podpis i pieczęć instalatora (z numerem uprawnienia) w przypadku montażu urządzeń gazowych lub płyt i piekarników elektrycznych

Aby otrzymać więcej informacji dotyczących serwisu BEKO np. gdzie kupić części zamienne lub akcesoria należy odwiedzić stronę internetową **www.beko.pl i wybrać zakładkę serwis.**

ZASTRZEŻENIE/OSTRZEŻENIE

Niektóre (proste) awarie mogą być naprawione przez użytkownika końcowego bez obawy przed niebezpieczeństwem lub wynikającym z tego niebezpiecznego użytkownika, pod warunkiem, że naprawy zostaną wykonane w określonych granicach i zgodnie z następującymi instrukcjami (patrz rozdział „Samodzielna naprawa”).

Dlatego, o ile nie określono inaczej w rozdziale "Samodzielna naprawa", naprawy powinny być zlecane do profesjonalnych warsztatów w celu uniknięcia problemów związanych z bezpieczeństwem. Zarejestrowany profesjonalny podmiot zajmujący się naprawami to profesjonalny warsztat, któremu producent przyznał dostęp do instrukcji i wykazu części zamiennych produktu zgodnie z metodami opisanymi w aktach ustawodawczych zgodnie z dyrektywą 2009/125/WE.

Jednak tylko przedstawiciel serwisu (tj. autoryzowane profesjonalne warsztaty), z którym można skontaktować się pod numerem telefonu podanym w instrukcji obsługi/karcie gwarancyjnej lub za pośrednictwem autoryzowanego sprzedawcy, może świadczyć usługi na warunkach gwarancji. W związku z tym należy pamiętać, że naprawy wykonywane przez profesjonalne warsztaty (nieautoryzowane przez Beko) powodują utratę gwarancji.

Samodzielna naprawa

Użytkownik końcowy może samodzielnie naprawić następujące części zamienne: klamki, zawiasy drzwi, tace, kosze i uszczelki drzwi (zaktualizowana lista jest również dostępna na support.beko.com od 1 marca 2021).

Ponadto, aby zapewnić bezpieczeństwo produktu i zapobiec ryzyku poważnych obrażeń, samodzielną naprawę należy wykonać zgodnie ze wskazówkami zawartymi w instrukcji obsługi w rozdziale "Samodzielna naprawa" lub dostępnymi w support.beko.com Dla własnego bezpieczeństwa, przed samodzielną naprawą, odłącz urządzenie od zasilania.

Naprawy i próby naprawy dokonywane przez użytkowników końcowych w przypadku części niewymienionych na liście i/lub nieprzestrzeganie wskazówek zawartych w rozdziale „Samodzielna naprawa” lub dostępnych w support.beko.com, mogą stanowić zagrożenie, którego nie można przypisać do Beko, oraz spowodują utratę gwarancji.

W związku z tym zdecydowanie zaleca się, aby użytkownicy końcowi powstrzymali się od podejmowania prób wykonywania napraw spoza wymienionego wykazu części zamiennych, kontaktując się w takich przypadkach z autoryzowanymi warsztatami lub profesjonalnymi warsztatami. Samodzielne próby naprawy mogą stwarzać zagrożenie i uszkodzić urządzenie, a następnie spowodować pożar, powódź, porażenie prądem i poważne obrażenia ciała.

Na przykład, ale nie tylko, następujące naprawy muszą zostać zlecone w autoryzowanych warsztatach lub zarejestrowanych profesjonalnych warsztatach: sprężarka, obwód chłodzenia, płyta główna, płyta falownika, tablica wyświetlacza itp.

Producent/sprzedawca nie ponosi odpowiedzialności w przypadku gdy użytkownik nie stosuje się do zaleceń.

Dostępność części zamiennych do zakupionej lodówkę wynosi 10 lat. Przez ten czas dostępne będą oryginalne części zamienne do prawidłowej eksploatacji lodówkę.

Minimalny okres gwarancji na zakupioną lodówkę wynosi 24 miesiące.

Ten produkt jest wyposażony w źródło światła o klasie energetycznej "G". Źródło światła w tym produkcie może być wymieniane wyłącznie przez profesjonalnych serwisantów.

beko

Frigorífico
Manual do Utilizador
Frigider
Manual de instrucțiuni

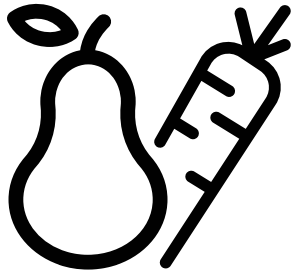

GNE64021XB

CE

PT/RO
58 4513 0000/AJ-3/5- PT-RO

Caro Cliente,

Gostaríamos que aproveitasse a óptima eficiência do nosso produto, fabricado em modernas instalações segundo controlos de qualidade meticulosos.

Para este propósito, ler integralmente o guia do utilizador antes de utilizar o produto e manter o guia como fonte de referência. Se ceder este produto a outra pessoa, fornecer este guia em conjunto com o produto.

O guia do utilizador assegura a utilização rápida e segura do produto.





- Ler o guia do utilizador antes de instalar e operar com o produto.
- Observar sempre as instruções de segurança aplicáveis.
- Manter o guia do utilizador em local de fácil acesso para uso futuro.
- Ler quaisquer outros documentos fornecidos com o produto.

Ter em mente que este guia do utilizador é aplicável a vários modelos do produto. O guia indica claramente quaisquer variações de modelos diferentes.

Símbolos e Observações

No guia do utilizador são usados os símbolos seguintes:

	Informações importantes e dicas úteis.
	Risco de vida e do equipamento.
	Risco de choque eléctrico.
	A embalagem do produto é feita com materiais recicláveis, de acordo com a Legislação Ambiental Nacional.

 INFORMATION	
 ENERG 	.A informação do modelo conforme memorizada na base de dados do produto pode ser acedida entrando no seguinte sítio web e através da busca do identificador do seu modelo (*) que se encontra na etiqueta de classificação energética.
SUPPLIER'S NAME → MODEL IDENTIFIER → (*)	
	
https://eprel.ec.europa.eu/	

Conteúdo

1. Instruções de Segurança	3	5 Utilizar o produto	19
△ 1.1 Utilização a que se destina	3	5.1. Painel indicador	19
△ 1.2 - Segurança de crianças, pessoas vulneráveis e animais de estimação	3	5.2. Gaveta para frutos e legumes com humidade controlada (Sempre frescos)	26
△ 1.3 - Segurança Eléctrica	4	5.3. Activar aviso de substituição do filtro da água	27
△ 1.4 - Segurança ao transportar	4	5.4. Utilizar o dispensador de água (para alguns modelos)	29
△ 1.5 - Segurança ao instalar	4	5.5. Encher o reservatório de água do dispensador	29
△ 1.6- Segurança Operacional	5	5.6. Limpar o reservatório de água	30
△ 1.7- Segurança na manutenção e limpeza	6	5.7. Tirar gelo / água (Opcional)	31
△ 1.8- HomeWhiz	7	5.8. Tabuleiro (opcional)	31
△ 1.9- Iluminação	7	5.9. Compartimento zero graus	32
2 Frigorífico	8	5.10. Gaveta para vegetais	32
2 Frigorífico	9	5.11. Blue light/HarvestFresh	32
3 Instalação	10	5.12. Ionizador	32
3.1. Lugar correcto para a instalação	10	5.13. Minibar	33
3.2. Fixar os calços de plástico	10	5.14. Filtro de odores (opcional)	33
3.3. Ajustar os pés	11	5.15. Icematic e caixa de armazenamento de gelo (Opcional)	34
3.4. Ligação eléctrica	11	5.16. Dispensador de gelo (Opcional)	34
3.5. Ligação à água (Opcional)	12	5.17. Congelar alimentos frescos	37
3.6. Ligar a mangueira de água ao produto	13	5.18. Recomendações para armazenar alimentos congelados	37
3.7. Ligar à canalização de água (Opcional)	13	5.19. Detalhes do congelador	38
3.8. Para produtos que usam bocal de água (Opcional)	14	5.20. Colocar alimentos	38
3.9 Filtro da água (Opcional)	14	5.21. Alerta de porta aberta (Opcional)	38
3.9.1.Fixar filtro externo na parede (Opcional)	15	5.22. Luz interior	38
3.9.2.Filtro interno	16	6 Manutenção e limpeza	39
4 Preparação	18	6.1. Prevenir maus cheiros	39
4.1. O que fazer para poupar energia	18	6.2. Proteger superfícies de plástico	39
4.2. Primeira utilização	18	7. Resolução de problemas	40

1. Instruções de Segurança

- Esta seção contém instruções de segurança que ajudarão contra riscos de ferimentos pessoais ou danos materiais.
- A nossa empresa declina qualquer responsabilidade por danos que possam surgir quando essas instruções não são seguidas.



procedimentos de instalação e reparo devem ser sempre realizados pelo fabricante, agente de serviço autorizado ou uma pessoa qualificada especificada pelo importador.



somente usa peças e acessórios originais.



não faça reparação ou substituição de qualquer parte do produto, a menos que seja especificada expressamente no manual do utilizador.



não faça nenhuma modificação técnica no produto.



1.1 Utilização a que se destina

- Este produto não é adequado para uso comercial e não deve ser utilizado fora da utilização a que se destina.

Este produto foi projetado para o uso doméstico e lugares fechados.

Por exemplo:

- Cozinhas de pessoal em lojas, escritórios e outros ambientes de trabalho,
- Casas de fazenda,
- Áreas utilizadas por clientes em hotéis, motéis e outros tipos de acomodação,

- Hotéis do tipo alojamento e pequeno almoço, hospedarias,
- Restauração e aplicações similares de não-retalho.

Este produto não deve ser utilizado ao ar livre com ou sem uma tenda acima dele, como barcos, varandas ou terraços. Não exponha o produto à chuva, neve, sol ou vento.

Existe o risco de incêndio!



1.2 - Segurança de crianças, pessoas vulneráveis e animais de estimação

- Este produto pode ser utilizado por crianças com mais de 8 anos e por pessoas com capacidades físicas, sensoriais ou mentais limitadas ou que não possuam experiência e conhecimento, desde que supervisionadas ou treinadas sobre o uso seguro do produto e os riscos que isso ocasiona.
- Crianças de 3 a 8 anos podem carregar e descarregar produtos frigoríficos.
- Os produtos elétricos são perigosos para crianças e animais de estimação. Crianças e animais de estimação não devem brincar, subir ou entrar no produto.
- A limpeza e a manutenção pelo utilizador não devem ser realizadas por crianças, a menos que sejam supervisionadas por alguém.
- Mantenha os materiais de embalagem afastados das crianças. Existe o risco de ferimentos e asfixia!
- Antes de eliminar o produto antigo ou obsoleto:
 1. Desligue o produto da tomada, agarrando-o pela ficha.
 2. Corte o cabo de alimentação e remova-o do aparelho junto com a ficha.
 3. Não remova as prateleiras ou gavetas para que seja mais difícil a entrada de crianças no produto.
 4. Retire as portas.
 5. Mantenha o produto de forma a não derrubá-lo.
 6. Não permita que crianças brinquem com o produto antigo.

Instruções de segurança e ambientais

- Nunca jogue o produto no fogo para eliminação. Existe o risco de explosão!
- Se houver uma trava na porta do produto, a chave deve ser mantida fora do alcance das crianças.



1.3 - Segurança Elétrica

- O produto deve ser desconectado durante os procedimentos de instalação, manutenção, limpeza, reparo e movimentação.
- Se o cabo de alimentação estiver danificado, ele deverá ser substituído por uma pessoa qualificada especificada pelo fabricante, agente de serviço autorizado ou importador, a fim de evitar possíveis perigos.
- Não aperte o cabo de alimentação embaixo ou atrás do produto. Não coloque objetos pesados sobre o cabo de alimentação. O cabo de alimentação não deve ser dobrado excessivamente, comprimido ou entrar em contato com qualquer fonte de calor.
- Não use cabos de extensão, soquetes múltiplos ou adaptadores para operar o produto.
- Soquetes múltiplos portáteis ou fontes de energia portáteis podem superaquecer e causar incêndio. Portanto, não mantenha nenhum soquete múltiplo atrás ou próximo ao produto.
- A ficha deve ser facilmente acessível. Se isso não for possível, a instalação elétrica à qual o produto está conectado deve conter um dispositivo (como fusível, interruptor, disjuntor etc.) que esteja em conformidade com os regulamentos elétricos e desconecte todos os pólos da rede.
- Não toque no cabo de alimentação com as mãos molhadas.
- Remova a ficha da tomada segurando a ficha e não o cabo.



1.4 - Segurança ao transportar

- O produto é pesado, não mova-o sozinho.
- Não segure à porta ao mover o produto.

- Preste atenção para não danificar o sistema de arrefecimento ou a tubagem durante o transporte. Se a tubagem estiver danificada, não opere o produto e ligue para o agente de serviço autorizado.



1.5 - Segurança ao instalar

- Ligue para o agente de serviço autorizado para instalar o produto. Para preparar o produto para utilização, verifique as informações no manual do utilizador para garantir que as instalações de eletricidade e água sejam adequadas. Caso contrário, chame um electricista e canalizador qualificado para que sejam tomadas as providências necessárias. Caso contrário, existe o risco de choque elétrico, incêndio, problemas com o produto ou ferimentos!
- Antes da instalação, verifique se o produto possui algum defeito. Se o produto estiver danificado, não instale-o.
- Coloque o produto numa superfície limpa, plana e sólida e equilibre-o com os pés ajustáveis. Caso contrário, o produto poderá tombar e causar ferimentos.
- O local da instalação deve estar seco e bem ventilado. Não coloque tapetes, carpetes ou coberturas similares sob o produto. Ventilação insuficiente causa risco de incêndio!
- Não cubra ou bloqueie as aberturas de ventilação. Caso contrário, o consumo de energia aumenta e seu produto pode ser danificado.
- O produto não deve estar conectado a sistemas de fornecimento, como fontes de energia solar. Caso contrário, seu produto poderá ser danificado devido a mudanças repentinas de tensão!
- Quanto mais refrigerante um frigorífico contiver, maior será o local da instalação. Se o local da instalação for muito pequeno, o refrigerante inflamável e a mistura de ar se acumularão nos casos de vazamento de refrigerante no sistema de arrefecimento. O espaço necessário para cada 8 gramas de refrigerante é de 1 m³ no mínimo. A quantidade de refrigerante no seu produto está indicada na etiqueta de tipo.
- O produto não deve ser instalado em locais expostos à luz solar direta e deve ser mantido

Instruções de segurança e ambientais

longe de fontes de calor, como placas, radiadores, etc.

Se for inevitável instalar o produto próximo a uma fonte de calor, uma placa de isolamento adequada deve ser usada no meio e as seguintes distâncias mínimas devem ser mantidas em relação à fonte de calor:

- no mínimo 30 cm de distância de fontes de calor, como placas, fornos, aquecedores ou fogões;

- No mínimo 5 cm de distância dos fornos elétricos.

- A classe de proteção do seu produto é do Tipo I. Conecte o produto a um soquete conectado à terra que esteja em conformidade com os valores de tensão, corrente e frequência indicados na etiqueta de tipo do produto. O soquete deve ser equipado com um disjuntor de 10 A a 16 A. Nossa empresa declina qualquer responsabilidade por quaisquer danos que surjam quando o produto for utilizado sem ligação à terra e ligação elétrica de acordo com as normas locais e nacionais.
- O produto não deve ser conectado durante a instalação. De outro modo, há o risco de choque elétrico e ferimentos!
- Não conecte o produto em soquetes soltos, deslocados, quebrados, sujos, gordurosos ou com risco de entrar em contato com a água.
- Encaminhar o cabo de alimentação e as mangueiras (se houver) do produto de forma a não causar risco de tropeçar.
- Expor as peças sob tensão ou o cabo de alimentação à humidade pode causar curto-circuito. Portanto, não instale o produto em locais como garagens ou lavandarias onde a humidade é alta ou a água pode salpicar. Se o frigorífico ficar molhado com água, desligue e ligue para o agente de serviço autorizado.
- Nunca conecte o seu frigorífico a dispositivos de economia de energia. Tais sistemas são prejudiciais ao seu produto.
- Se o produto falhar, desligue-o e não opere até que seja reparado pelo agente de serviço autorizado. Existe o risco de choque elétrico!
- Não colocar fontes de chama (velas acesas, cigarros, etc.) sobre ou perto do produto.
- Não suba no produto. Há o risco de cair e se machucar!
- Não danifique a tubagem do sistema de arrefecimento com objetos afiados ou penetrantes. O refrigerante que pode sair quando a tubagem de refrigeração, extensões de tubagem ou revestimentos de superfície são perfurados pode causar irritações na pele e lesões nos olhos.
- A menos que seja recomendado pelo fabricante, não coloque ou utilize dispositivos elétricos dentro do frigorífico/congelador.
- Tenha cuidado para não prender as mãos ou qualquer outra parte do corpo nas partes móveis dentro do frigorífico. Preste atenção para não apertar os dedos entre a porta e o frigorífico. Tenha cuidado ao abrir e fechar a porta, especialmente se houver crianças por perto.
- Nunca coma sorvete, cubos de gelo ou alimentos congelados logo após removê-los do frigorífico. Existe o risco de queimadura pelo frio!
- Quando suas mãos estiverem molhadas, não toque nas paredes internas ou partes metálicas do congelador ou nos alimentos armazenados nela. Existe o risco de queimadura pelo frio!
- Não coloque latas ou garrafas que contenham bebidas carbonatadas ou líquidos congeláveis no compartimento do freezer. Latas e garrafas podem estourar. Existe o risco de ferimentos ou danos materiais!
- Não coloque nem use sprays inflamáveis, materiais inflamáveis, gelo seco, substâncias químicas ou materiais sensíveis ao calor similares perto do frigorífico. Existe risco de incêndio e explosão!
- Não armazene materiais explosivos que contenham materiais inflamáveis, como latas de aerossol, em seu produto.
- Não coloque recipientes cheios de líquido sobre o produto. Salpicos de água numa parte elétrica podem causar choque elétrico ou risco de incêndio.



1.6- Segurança Operacional

- Nunca use solventes químicos no produto.
Existe o risco de explosão!

Instruções de segurança e ambientais

- Este produto não se destina ao armazenamento de medicamentos, plasma sanguíneo, preparações de laboratório ou substâncias e produtos médicos similares sujeitos à Diretiva de Produtos Médicos.
- A utilização do produto contra seu propósito pretendido pode deteriorar ou estragar os produtos armazenados dentro do mesmo.
- Se o seu frigorífico estiver equipado com luz azul, não olhe para esta luz com ferramentas ópticas. Não olhe directamente para a lâmpada UV LED durante um longo período de tempo. A luz ultravioleta pode causar astenopia.
- Não sobrecarregue o produto. Os objetos no frigorífico podem cair quando a porta é aberta, ocasionando ferimentos ou danos. Problemas semelhantes podem surgir se algum objeto for colocado no produto.
- Para evitar ferimentos, certifique-se de limpar todo o gelo e água que possam ter caído ou espirrado no chão.
- Mude a posição das prateleiras/suporte de garrafas na porta do seu frigorífico apenas quando estiverem vazias. Existe o risco de ferimentos!
- Não coloque objetos que possam cair / tombar sobre o produto. Tais objetos podem cair quando a porta estiver aberta e causar ferimentos e/ou danos materiais.
- Não bata ou exerça força excessiva em superfícies de vidro. Vidro quebrado pode causar lesões e/ou danos materiais.
- O sistema de arrefecimento do seu produto contém R600a refrigerante: O tipo de refrigerante utilizado no produto é indicado no rótulo do tipo. Este refrigerante é inflamável. Portanto, preste atenção para não danificar o sistema de arrefecimento ou a tubagem enquanto o produto estiver em uso. Se a tubagem for danificada:
 - Não toque no produto ou no cabo de alimentação,
 - Mantenha longe de fontes potenciais de fogo que possam causar incêndio no produto.
 - Ventile a área onde o produto está localizado. Não use ventiladores.
 - Ligue para o agente de serviço autorizado.
- Se o produto estiver danificado e vir vazamento de refrigerante, fique longe do refrigerante. Refrigerante pode causar queimaduras de gelo em caso de contato com a pele.

Para produtos com bebedouro / máquina de gelo

- Use apenas água potável. Não encha o tanque de água com líquidos, como suco de frutas, leite, bebidas carbonadas ou bebidas alcoólicas, que não são adequados para uso no bebedouro.
- Existe o risco à segurança e de saúde!
- Não permita que as crianças brinquem com o bebedouro ou máquina de gelo (Icematic) para evitar acidentes ou ferimentos.
- Não insira os dedos ou outros objetos no orifício do bebedouro, canal de água ou recipiente de máquina de gelo. Existe o risco de ferimentos ou danos materiais!



1.7- Segurança na manutenção e limpeza

- Não puxe da maçaneta da porta se precisar mover o produto para fins de limpeza. O puxador pode quebrar e causar lesões se você exercer força excessiva sobre o mesmo.
- Não borrife ou despeje água dentro ou no produto para fins de limpeza. Existe o risco de incêndio e choque elétrico!
- Não use ferramentas afiadas ou abrasivas ao limpar o produto. Não use produtos de limpeza doméstica, detergente, gás, gasolina, diluente, álcool, verniz etc.
- Use apenas produtos de limpeza e manutenção dentro do produto que não sejam prejudiciais aos alimentos.
- Nunca utilize vapor ou produtos de limpeza a vapor para limpar ou descongelar o produto. O vapor entra em contato com as partes sob tensão do frigorífico, causando curto-circuito

Instruções de segurança e ambientais

ou choque elétrico!

- Verifique se não entra água nos circuitos electrónicos ou nos elementos de iluminação do produto.
- Utilize um trapo limpo e seco para limpar matérias estranhas ou poeira nos pinos da ficha. Não use um pano molhado ou húmido para limpar a ficha. Existe o risco de incêndio e choque elétrico!



1.8- HomeWhiz

- Ao operar seu produto por meio do aplicativo HomeWhiz, você deve observar os avisos de segurança mesmo quando estiver longe do produto. Você também deve seguir as advertências no aplicativo.



1.9- Iluminação

- Ligue para o serviço autorizado quando for necessário substituir o LED / lâmpada utilizada para iluminação.

2 Frigorífico

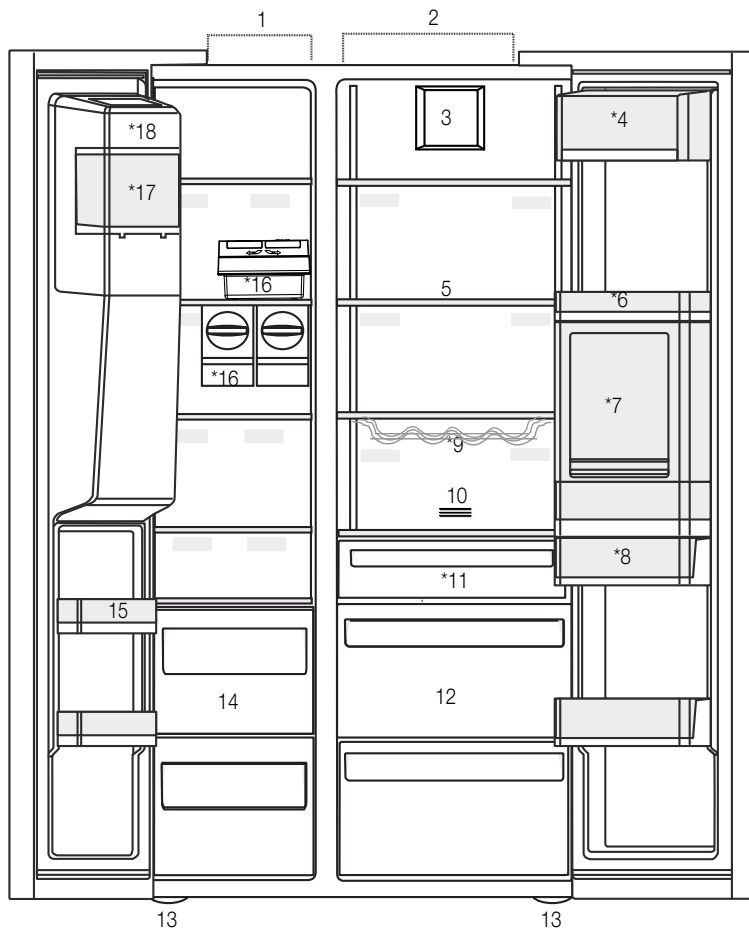

- 1- Compartimento congelador
 - 2- Compartimento refrigerador
 - 3- Ventilador
 - 4- Compartimento de manteiga-queijo
 - 5- Prateleiras de vidro
 - 6- Prateleiras da porta do compartimento refrigerador
 - 7- Acessório minibar
 - 8- Reservatório de água
 - 9- Prateleira para garrafas
 - 10- Filtro de odores
 - 11- Compartimento zero graus
 - 12- Gaveta para vegetais
 - 13- Pés ajustáveis
 - 14- Compartimento de armazenagem de alimentos congelados
 - 15- Prateleiras da porta do compartimento frigorífico
 - 16- Icematics
 - 17- Caixa armazenamento de gelo
 - 18- Tampa decorativa do dispensador de gelo
- *Opcional



*Opcional: As imagens neste guia do utilizador são esquemáticas e podem não coincidir exactamente com o seu produto. Se o seu produto não incluir partes relevantes, a informação diz respeito a outros modelos.

2 Frigorífico

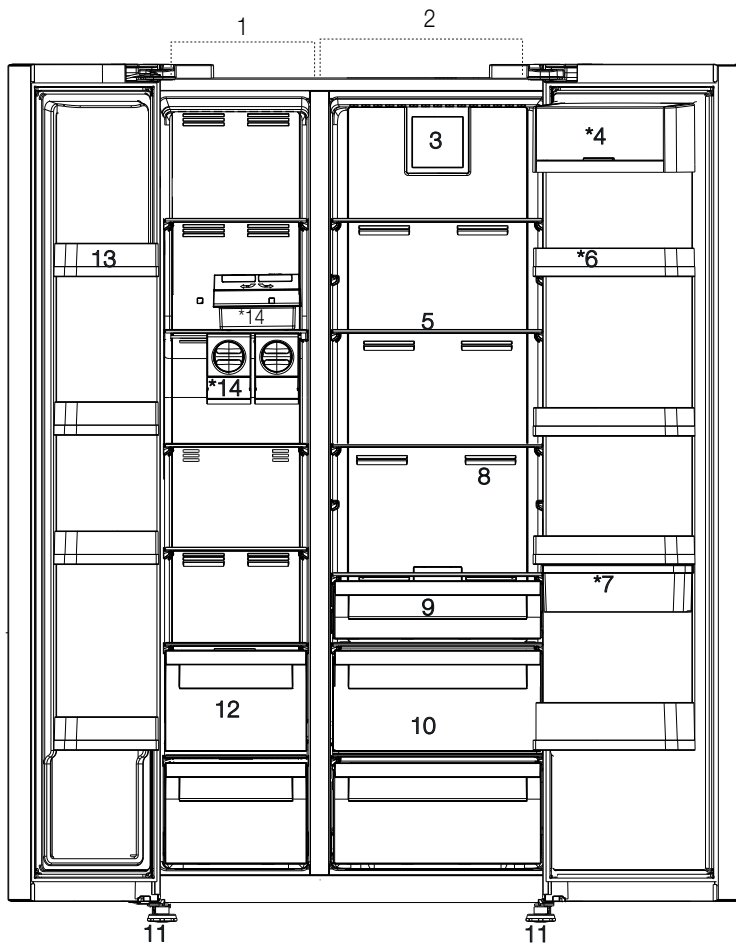

*Opcional: As imagens neste guia do utilizador são esquemáticas e podem não coincidir exactamente com o seu produto. Se o seu produto não incluir partes relevantes, a informação diz respeito a outros modelos.

3 Instalação

3.1. Lugar correcto para a instalação

Contactar a Assistência Autorizada para a instalação do produto. Para preparar o produto para a instalação, consultar as informações no guia do utilizador e certificar-se que os serviços de electricidade e de água são como exigidos. Se não, contactar um electricista e um canalizador para fazer as adequações necessárias.



RECOMENDAÇÕES: O fabricante não assume responsabilidades por qualquer dano causado pelo trabalho executado por pessoas não autorizadas.



RECOMENDAÇÕES: O cabo de alimentação do produto deve estar desligado durante a instalação. Não o fazer pode resultar em morte ou lesões graves!



RECOMENDAÇÕES: Se o intervalo da porta for demasiado estreito para o produto passar, remover a porta e voltar o produto de lado; se não resolver desta forma, entrar em contato com a assistência autorizada.

- Colocar o produto em uma superfície plana para evitar vibrações.
- Colocar o produto a pelo menos 30 cm de distância de aquecedor, fogão e fontes de calor similares e a pelo menos 5 cm de distância de fornos eléctricos.
- Não expor o produto à luz solar directa ou manter em ambientes húmidos.
- O produto necessita de circulação de ar adequada para funcionar eficientemente. Se o produto for colocado num nicho, não esquecer de deixar pelo menos 5 cm de distância entre o produto, o tecto e as paredes.
- Não instalar o produto em ambientes com temperaturas inferiores a -5°C .

3.2. Fixar os calços de plástico

Usar os calços de plástico fornecidos com o produto para permitir espaço suficiente para a circulação de ar entre o produto e a parede.

1. Para fixar os calços, retirar os parafusos no produto e usar os parafusos fornecidos com os calços.

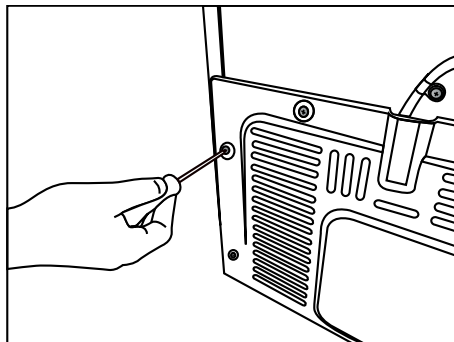

2. Fixar 2 calços de plástico na tampa de ventilação como mostrado na figura.

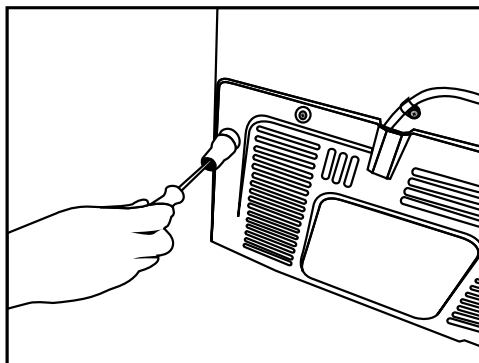

Instalação

3.3. Ajustar os pés

Se o produto não estiver em posição equilibrada, ajustar os pés ajustáveis da frente rodando-os para a direita ou esquerda.

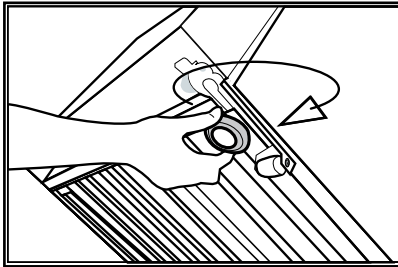
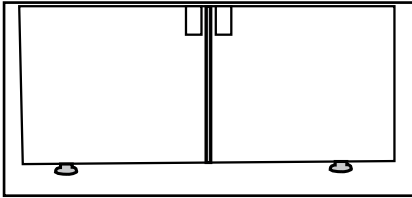

De modo a ajustar as portas verticalmente,
Libertar a porca de fixação na parte inferior
Enroscar a porca de ajuste (CW/CCW) de acordo com a posição da porta

Apertar a porca de fixação para a posição final
De modo a ajustar as portas horizontalmente,
Libertar a cavilha de fixação na parte superior
Enroscar a cavilha de ajuste (CW/CCW) de acordo com a posição da porta

Apertar a porca de fixação na parte superior para a posição final

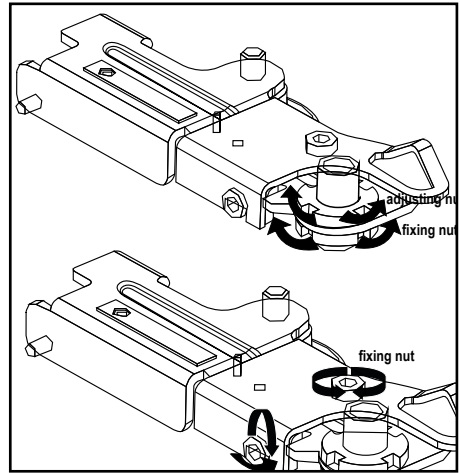

3.4. Ligação eléctrica



RECOMENDAÇÕES: Não usar extensões ou tomadas múltiplas na ligação eléctrica.



RECOMENDAÇÕES: O cabo de alimentação danificado deve ser substituído pela Assistência Autorizada.



Ao colocar dois frigoríficos em posição adjacente, deixe pelo menos 4 cm de distância entre as duas unidades.

- A nossa empresa não assume responsabilidade por quaisquer danos devidos a utilização sem ligação à terra e ligação eléctrica em conformidade com os regulamentos nacionais.
- A ficha do cabo de alimentação deve estar facilmente acessível depois da instalação.
- Não usar ficha multi-grupo com ou sem cabo de extensão entre a tomada da parede e o frigorífico.

Instalação

3.5. Ligação à água (Opcional)



RECOMENDAÇÕES: Desligar o produto e a bomba de água (se disponível) durante a ligação.

A ligação da canalização de água do produto, filtro e bocal deve ser feita por serviço autorizado. O produto pode ser ligado a um bocal ou directamente à canalização de água, dependendo do modelo. Para estabelecer a ligação, a mangueira de água deve ser ligada primeiro ao produto.

Verificar se as seguintes peças são fornecidas com o modelo do seu produto:

1. Conector (1 peça): Usado para fixar a mangueira de água na parte de trás do produto.

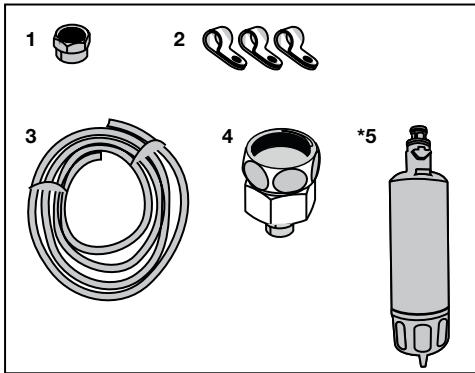

2. Abraçadeira (3 peças): Usadas para fixar a mangueira de água à parede.
3. Mangueira de água (1 peça, 5 metros, diâmetro 1/4 polegada): Usada para a ligação de água.
4. Adaptador de torneira (1 peça): Inclui um filtro poroso, usada para ligação à canalização de água fria.
5. Filtro de água (1 peça *Opcional): Usado para ligar a água da canalização ao produto. O filtro de água não é necessário se a ligação do bocal estiver disponível.

Instalação

3.6. Ligar a mangueira de água ao produto

Para ligar a mangueira de água ao produto, seguir as instruções abaixo.

1. Remover o conector no adaptador do bocal da mangueira na parte traseira do produto e correr a mangueira através do conector.

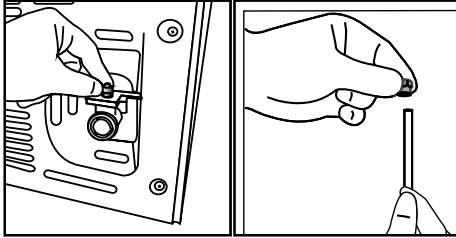

2. Empurrar firmemente para baixo a mangueira de água e ligar ao adaptador do bocal da mangueira.

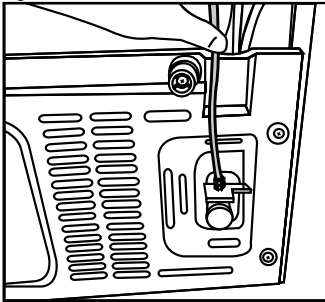

3. Apertar o conector manualmente para fixar no adaptador do bocal da mangueira. Deve também apertar a ligação usando uma chave de tubos ou alicates.

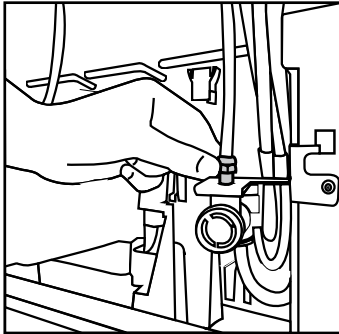

4. Ligar a outra ponta da mangueira à canalização de água (Consultar Secção 3.7) ou, usar bocal, à bomba de água (Consultar Secção 3.8).

3.7. Ligar à canalização de água (Opcional)

Para usar o produto com ligação à canalização de água fria, deve instalar uma ligação de válvula padrão 1/2" à canalização de água fria da sua casa. Se a ligação não estiver disponível ou se não tiver a certeza, consultar um canalizador qualificado.

1. Retirar o conector (1) do adaptador da torneira (2).

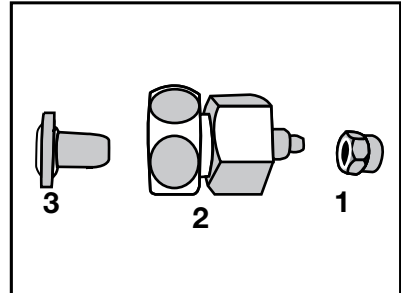

2. Ligar o adaptador da torneira à válvula da canalização de água.

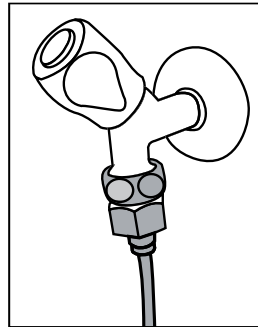

3. Fixar o conector em torno da mangueira de água.

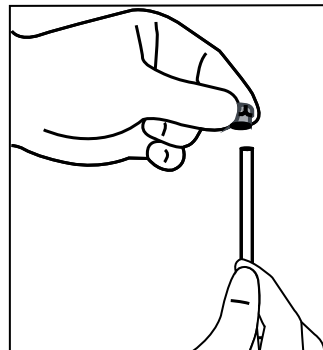

Instalação

4. Fixar o conector ao adaptador da torneira e apertar manualmente / ou com ferramenta.

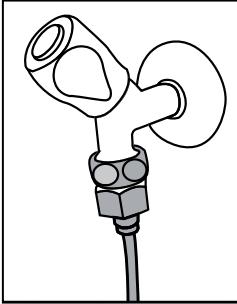

5. Para evitar danos, deslocar ou acidentalmente desligar a mangueira, usar as abraçadeiras fornecidas para fixar a mangueira de água de forma adequada.

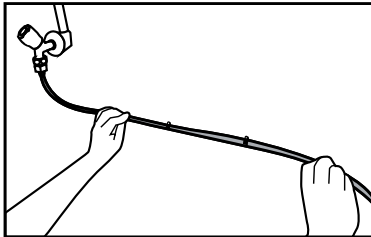

RECOMENDAÇÕES: Depois de abrir a torneira, assegurar que não há fugas de água em cada uma das extremidades da mangueira de água. No caso de fugas, fechar a válvula e apertar todas as ligações usando uma chave de tubos ou alicates.

3.8. Para produtos que usam bocal de água (Opcional)

Para usar um bocal para a ligação de água ao produto, deve ser usada a bomba de água recomendada pela assistência autorizada.

1. Ligar uma extremidade da mangueira de água fornecida com a bomba ao produto (Consultar 3.6) e seguir as instruções abaixo.

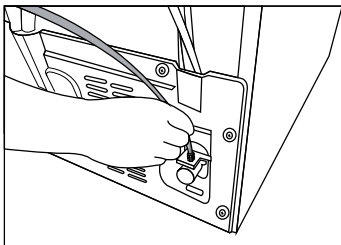

2. Ligar a outra extremidade da mangueira de água à bomba de água empurrando a mangueira na entrada de mangueira da bomba.

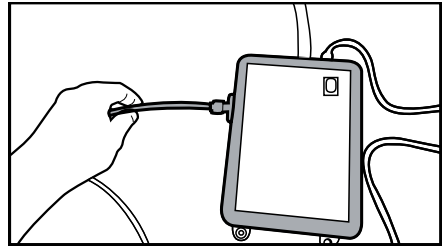

3. Colocar e fixar a mangueira da bomba dentro do bocal.

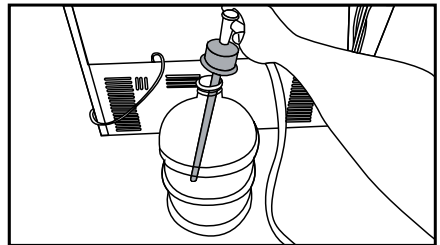

4. Uma vez a ligação estabelecida, ligar e iniciar a bomba de água.



Aguardar 2-3 minutos depois de iniciar a bomba para alcançar a eficiência desejada.



Consultar também o guia do utilizador da bomba para a ligação de água.



Quando usar bocal, o filtro de água não é necessário.

3.9 Filtro da água (Opcional)

O produto deve ter filtro interno ou externo, dependendo do modelo. Para fixar o filtro de água, seguir as instruções abaixo.

Instalação

3.9.1. Fixar filtro externo na parede (Opcional)



RECOMENDAÇÕES: Não fixar o filtro no produto.

Verificar se as seguintes peças são fornecidas com o modelo do seu produto:

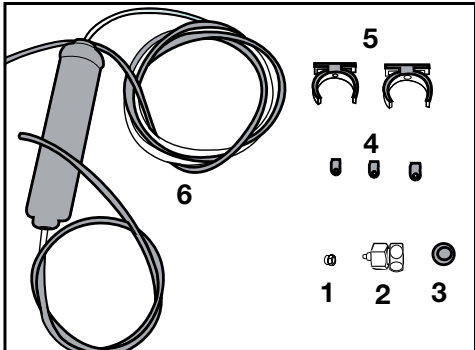

1. Conector (1 peça): Usado para fixar a mangueira de água na parte de trás do produto.
 2. Adaptador de torneira (1 peça): Usada para ligação à canalização de água fria.
 3. Filtro poroso (1 peça)
 4. Abraçadeira (3 peças): Usadas para fixar a mangueira de água à parede.
 5. Aparelhos de ligação do filtro (2 peças): Usados para fixar o filtro à parede.
 6. Filtro de água (1 peça): Usado para ligar o produto à canalização de água. O filtro de água não é necessário quando usar a ligação do bocal.
1. Ligar o adaptador da torneira à válvula da canalização de água.
 2. Determinar a localização para fixar o filtro externo. Fixar os aparelhos de ligação do filtro (5) à parede.

3. Fixar o filtro na posição vertical no aparelho de ligação do filtro, como indicado na etiqueta. (6)

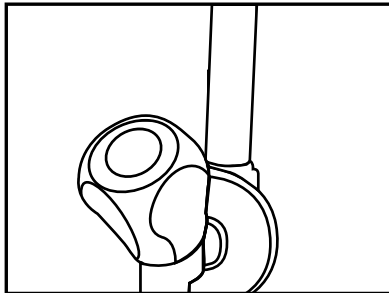

4. Fixar a mangueira de água que se estende da parte superior do filtro ao adaptador de ligação de água do produto, (consultar 3.6.)

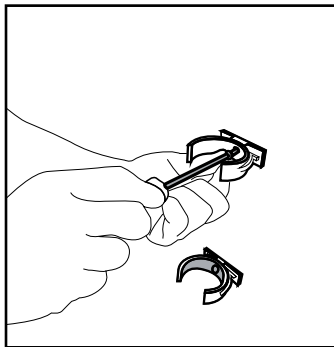

Depois da ligação ser estabelecida, deve ficar como a figura abaixo.

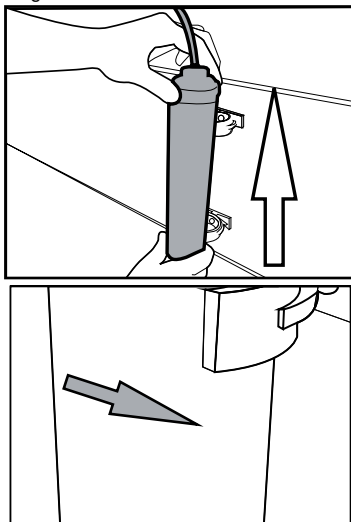

Instalação

3.9.2. Filtro interno

O filtro interno fornecido com o produto não está instalado no acto de entrega; seguir as instruções abaixo para instalar o filtro.

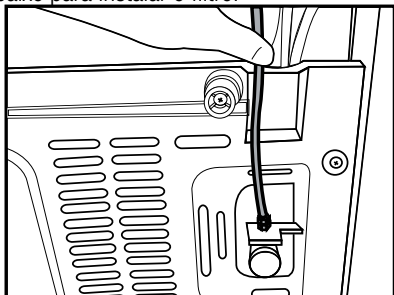

Linha de água:

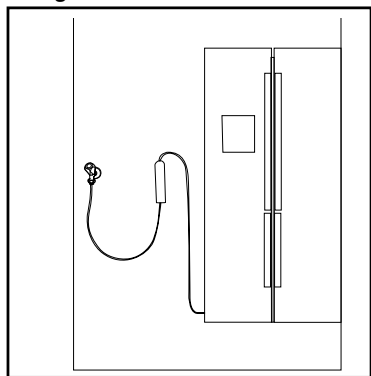

Linha do bocal:

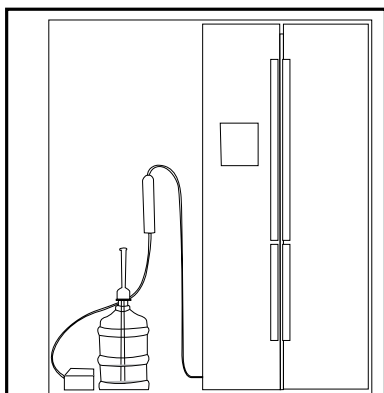

1. O indicador “Gelo Desligado” deve estar activo enquanto instalar o filtro. Mudar o indicador LIGAR-DESLIGAR usando o botão “Gelo” no visor.

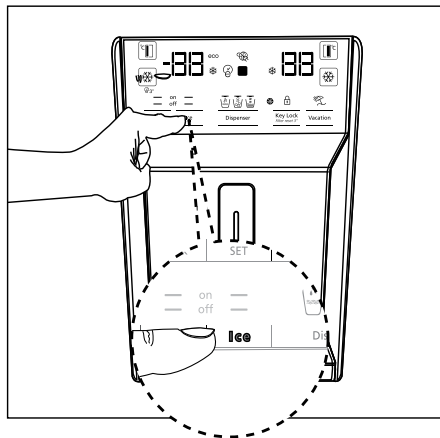

2. Retirar a gaveta para vegetais (a) para aceder ao filtro de água.

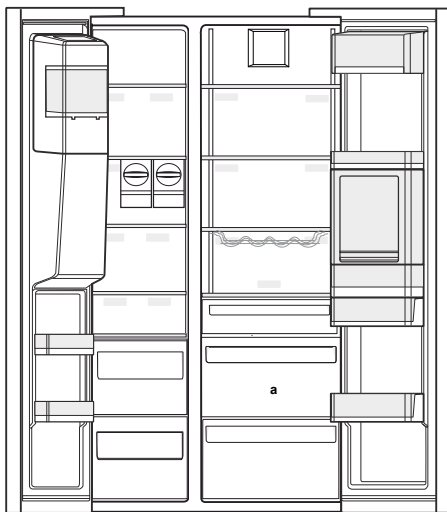

Não usar os 10 primeiros copos de água depois de ligar o filtro.

Instalação

3. Retirar a tampa de derivação do filtro de água puxando.



Podem escorrer algumas gotas de água depois de retirar a tampa, isto é normal.

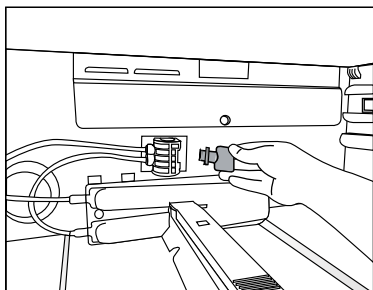

4. Colocar a tampa do filtro de água no mecanismo e empurrar para fixar no local.

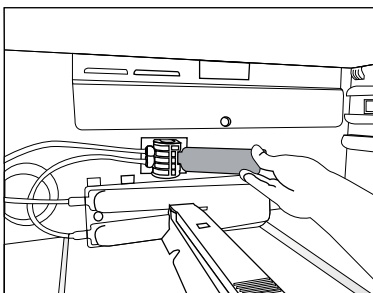

5. Empurrar de novo o botão “Gelo” no visor para cancelar o modo “Gelo Desligado”.



O filtro de água limpará certas partículas estranhas na água. Não limpará os microorganismos na água.



Consultar a secção 5.2 para activar o período de substituição do filtro.

4 Preparação

4.1. O que fazer para poupar energia



Ligar o produto a sistemas electrónicos de poupança de energia é prejudicial, dado poder danificar o produto.

- Para um aparelho de instalação independente: "este frigorífico não se destina a ser usado como um aparelho de encastrar.
- Não manter as portas do frigorífico abertas por períodos prolongados.
- Não colocar alimentos ou bebidas quentes no frigorífico.
- Não encher demasiado o frigorífico, bloquear o fluxo de ar interno reduz a capacidade de refrigeração.
- O valor de consumo de energia especificado para o frigorífico foi medido com a prateleira superior do compartimento do congelador retirada, outras prateleiras e gavetas mais baixas no lugar e sob carga máxima. A prateleira superior de vidro pode ser usada, dependendo da forma e tamanho dos alimentos a congelar.
- Dependendo das características do produto; descongelar alimentos congelados no compartimento de refrigeração assegurará poupança de energia e preserva a qualidade dos alimentos.
- Já que o ar quente e húmido não irá penetrar diretamente o seu produto enquanto as portas não estiverem abertas, o seu produto irá otimizar-se por si próprio para possuir condições suficientes para proteger os seus alimentos. As funções e os componentes como o compressor, a ventoinha, o aquecedor, o descongelador, a iluminação, o visor, entre outros, funcionarão de acordo com as necessidades para o consumo mínimo de energia nestas circunstâncias.
- Os cestos/gavetas que são fornecidos com o compartimento para os frescos têm de ser sempre utilizados para um menor consumo de energia e para melhores condições de armazenamento.

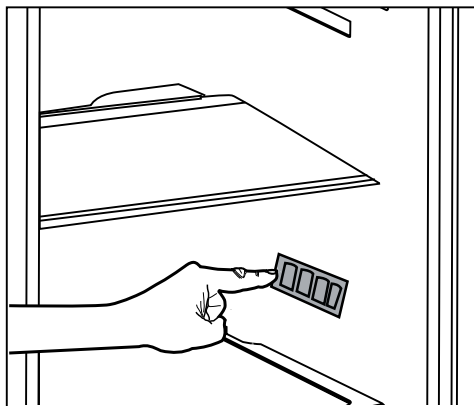

- O contacto dos alimentos com o sensor de temperatura no compartimento do congelador pode aumentar o consumo de energia do aparelho. Assim deve ser evitado qualquer contacto com o(s) sensor(es).
- Assegurar que os alimentos não estão em contacto com o sensor de temperatura do compartimento de refrigeração descrito abaixo.

4.2. Primeira utilização

Antes de utilizar o seu frigorífico, assegurar que os preparativos necessários são feitos em conformidade com as instruções nas secções "Instruções de segurança e ambientais" e "Instalação".

- Manter o produto a trabalhar sem alimentos no interior durante 6 e não abrir a porta, a menos que absolutamente necessário.



Será ouvido um som quando o compressor é accionado. É normal ouvir sons mesmo quando o compressor está inactivo, devido à existência dos líquidos e gases comprimidos no sistema de refrigeração.



É normal que as arestas da frente do frigorífico estejam quentes. Estas áreas são concebidas para aquecer a fim de evitar a condensação.



Nalguns modelos, o painel de instrumentos desliga-se automaticamente 5 minutos depois da porta ter sido fechada. Será reactivado quando a porta for aberta ou quando for premida qualquer tecla.

5 Utilizar o produto

5.1. Painel indicador

Os painéis indicadores podem diferir dependendo do modelo do seu produto.

As funções áudio e vídeo do painel indicador irão ajudar na utilização do frigorífico.

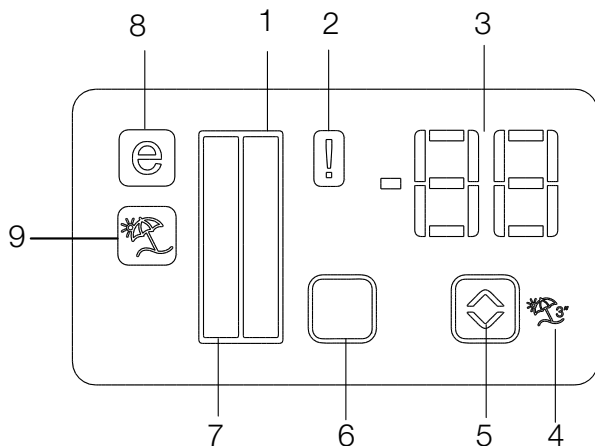

1. Indicador do compartimento refrigerador
2. Indicador do estado do erro
3. Indicador da temperatura
4. Botão da função férias
5. Botão de ajuste de temperatura
6. Botão de selecção de compartimento
7. Indicador do compartimento refrigerador
8. Indicador do modo económico
9. Indicador da função férias

***opcional**



***Opcional:** As imagens neste guia do utilizador são esquemáticas e podem não coincidir exactamente com o seu produto. Se o seu produto não incluir partes relevantes, a informação diz respeito a outros modelos.

Utilizar o produto

1. Indicador do compartimento refrigerador

A luz do compartimento refrigerador acenderá quando ajustar a temperatura do compartimento refrigerador.

2. Indicador do estado do erro

Este sensor activará se o refrigerador não estiver a refrigerar adequadamente ou em caso de avaria do sensor. Quando este indicador está activo, o indicador de temperatura do compartimento congelador exibirá "E" e o indicador de temperatura do compartimento refrigerador exibirá os números "1,2,3,..." etc. Os números no indicador servem para informar o pessoal da assistência acerca da avaria.

3. Indicador da temperatura

Indica a temperatura dos compartimentos de congelação e refrigeração.

4. Tatil fonksiyonu düğmesi

Para activar esta função, premir e manter premido durante 3 segundos o botão Férias. Quando a função Férias está activa, o indicador de temperatura do compartimento de refrigeração exibe a "- -" e o processo de refrigeração estará inactivo no compartimento de refrigeração. Esta função não é adequada para manter alimentos no compartimento de refrigeração. Os outros compartimentos mantêm-se arrefecidos com a respectiva temperatura definida para cada compartimento.

Empurrar de novo o botão Férias () para cancelar esta função.

5. Botão de ajuste de temperatura

A temperatura dos respectivos compartimentos varia entre limites de -24°C..... -18°C e 8°C...1°C.

6. Botão de selecção de compartimento

Use este botão de selecção do compartimento do frigorífico para alternar entre compartimentos de refrigeração e congelação.

7. Indicador do compartimento refrigerador

A luz do compartimento de congelação acenderá quando ajustar a temperatura do compartimento refrigerador.

8. Indicador do modo económico

Indica que o frigorífico está a trabalhar no modo de poupança de energia. Este indicador estará activo quando a temperatura no compartimento de congelação está definida para -18°C.

9. Indicador da função férias

Indica que a função férias está activa.

Utilizar o produto

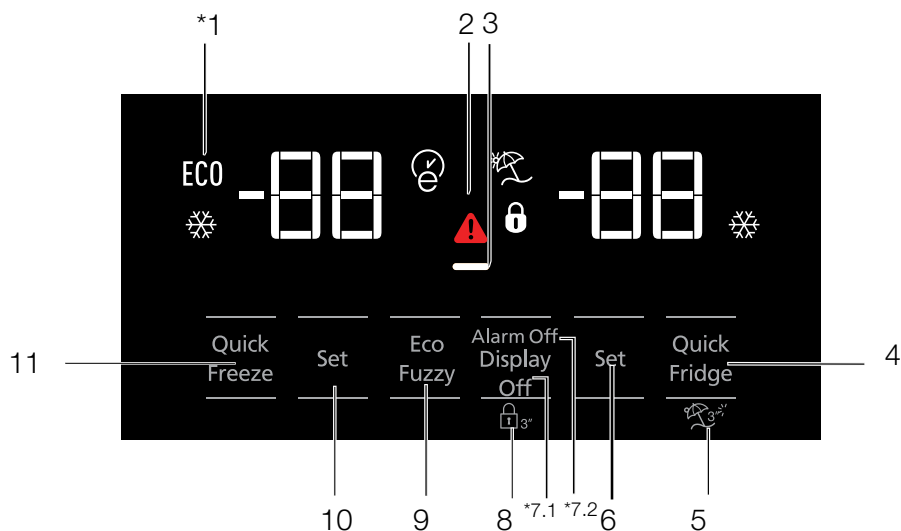

- 1- Uso económico
- 2- Alerta de alta temperatura/erro
- 3- Função de poupança de energia (visor desligado)
- 4- Refrigeração rápida
- 5- Função "Vacation" (Férias)
- 6- Definição da temperatura do compartimento do frigorífico
- 7- Poupança de energia (visor desligado) / Aviso de alarme desligado
- 8- Bloqueio de teclado
- 9- Eco-Fuzzy
- 10- Definição da temperatura do compartimento do congelador
- 11- Congelação rápida



***Opcional:** As imagens neste guia do utilizador são esquemáticas e podem não coincidir exactamente com o seu produto. Se o seu produto não incluir partes relevantes, a informação diz respeito a outros modelos.

Utilizar o produto

1. Uso económico

Este sinal acender-se-á quando o compartimento do congelador está definido para -18°C , a definição mais económica. O indicador de uso económico apaga-se quando a função de refrigeração rápida ou congelação rápida está selecionada.

2. Indicador de falha de energia / temperatura elevada / aviso de erro

Este indicador () acender-se-á no caso de falhas de temperatura ou de alertas de falha. Este indicador acende-se durante falhas de energia, falhas devidas a alta temperatura e avisos de erro. Durante falhas de energia continuadas, a temperatura mais alta que o compartimento do congelador alcançar piscará no mostrador digital. Depois de verificar os alimentos localizados no compartimento do congelador pressione o botão de desligar o alarme para eliminar o aviso.

3. Função de poupança de energia (visor desligado)

Se as portas do produto forem mantidas fechadas durante muito tempo, a função de poupança de energia é automaticamente ativada e o símbolo respetivo de poupança de energia ficará aceso. Quando é ativada a função de poupança de energia, todos os símbolos no visor, para além do símbolo de poupança de energia, se desligarão. Quando a função de poupança de energia é ativada, se nenhum botão for pressionado ou se a porta estiver aberta, a função de economia de energia será cancelada e os símbolos no visor irão voltar ao normal.

A função de poupança de energia é ativada durante a entrega da fábrica e não pode ser cancelada.

4. Refrigeração rápida



Quando a função de refrigeração rápida está ligada, o indicador respetivo () acender-se-á e o indicador de temperatura do compartimento do frigorífico apresentará o valor 1. Prima novamente o botão de Refrigeração rápida para cancelar esta função. O indicador de Refrigeração

rápida desligará e voltará às suas definições normais. A função de refrigeração rápida será automaticamente cancelada após 1 hora, a não ser que seja cancelada pelo utilizador antes disso. Para arrefecer uma grande quantidade de alimentos frescos, pressione o botão de refrigeração rápida antes de colocar os alimentos do compartimento do frigorífico.



5. Função “Vacation” (Férias)

Para ativar a função “Vacation” (Férias), pressione o botão de refrigeração rápida durante 3 segundos; isto irá ativar o indicador do modo de férias (). Quando a função “Vacation” (Férias) estiver ativa, o indicador de temperatura do compartimento do frigorífico apresentará o símbolo “- -” e nenhum processo de arrefecimento ficará ativo no compartimento do frigorífico. Esta função não é adequada se tiver alimentos no compartimento do frigorífico. Os outros compartimentos permanecerão arrefecidos à temperatura respetiva que foi definida para cada compartimento. Pressione novamente o botão da função “Vacation” (Férias), para cancelar esta função.

6. Definição da temperatura do compartimento do frigorífico

Depois de pressionar o botão () , a temperatura do compartimento do frigorífico pode ser definida como 8,7,6,5,4,3,2 e 1 respetivamente. ()

7. Poupança de energia (visor desligado)

Ao pressionar este botão () fará acender o sinal de poupança de energia () e a função de poupança respetiva será ativada. Ativar a função de poupança de energia fará desligar todos os outros símbolos do visor. Quando a função de poupança de energia está ativa, ao pressionar qualquer botão, ou ao abrir a porta, desativará essa função e os sinais do visor voltarão ao normal. Ao pressionar este botão () fará acender o sinal de poupança de energia e desativará a função de poupança respetiva.

7.2 Aviso de alarme desligado

Em caso de alarme de falha de energia/

Utilizar o produto

temperatura elevada, depois de verificar os alimentos localizados na no compartimento do congelador pressione o botão de desligar para eliminar o aviso.

8. Bloqueio de teclado

Pressione o botão de Visor desligado continuamente durante 3 segundos. Acender-se-á o ícone de teclado bloqueado e o bloqueio do mesmo será ativado; os botões ficam inativos quando o Bloqueio de teclado se encontra ativado. Pressione o botão de Visor desligado de novo simultaneamente durante 3 segundos. O ícone de bloqueio de teclado apagar-se-á e o modo de bloqueio de teclado ficará inativo. Pressione o botão de Visor desligado para evitar mudar as configurações de temperatura do frigorífico.

9. Eco-Fuzzy

Para desativar a função Eco-Fuzzy, mantenha premido o botão Eco-Fuzzy durante 1 segundo. Quando esta função está ativa, o congelador mudará para o modo económico após, pelo menos, 6 horas e o indicador de uso económico acender-se-á. Para desativar a função (E) Eco-Fuzzy, mantenha premido o botão da função respetiva durante 3 segundos.

O indicador acender-se-á após 6 horas quando a função eco-fuzzy está ativa.

10. Definição da temperatura do compartimento do congelador

A temperatura no compartimento do congelador é ajustável. Pressionar o botão permitirá que coloque a temperatura do compartimento do congelador a -18,-19,-20,-21,-22,-23 e -24.

11. Congelação rápida

Para congelação rápida, premir o botão; este ativará o indicador de congelação rápida (❄). Quando a função de congelação rápida estiver ligada, o indicador de congelação rápida acender-se-á e o indicador de temperatura do compartimento do congelador exibirá o valor -27. Premir o botão de congelação rápida (❄) de novo para cancelar esta função. O indicador de congelação rápida desligar-se-á e volta para as definições normais. A função de congelação rápida será automaticamente cancelada depois de 24 horas, a menos que seja cancelada pelo utilizador. Para congelar uma grande quantidade de alimentos frescos, premir o botão congelação rápida 12 horas antes de colocar os alimentos no compartimento de congelação.

Utilizar o produto

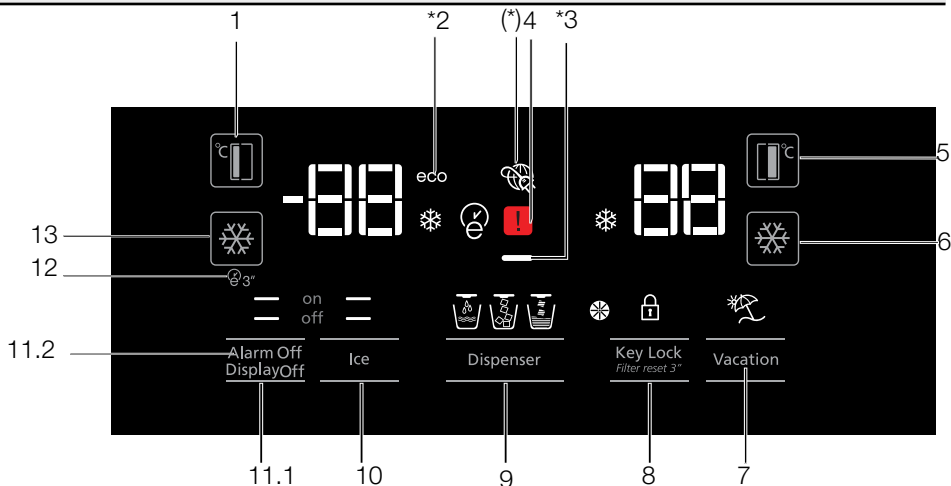

1. Definição da temperatura do compartimento do congelador
2. Modo Economia
3. Função de poupança de energia (visor desligado)
4. Indicador de falha de energia / temperatura elevada / aviso de erro
5. Definição da temperatura do compartimento do frigorífico
6. Refrigeração rápida
7. Função "Vacation" (Férias)
8. Bloqueio do teclado /cancelamento do alerta de substituição do filtro
9. Seleção de água, gelo picado, cubos de gelo
10. Fazer gelo on/off (ligado/desligado)/Visor on/off (ligado/desligado)
11. Visor on/off (ligado/desligado) /Aviso de alarme desligado
12. Autoeco
13. Congelamento rápido



***Opcional:** As imagens neste guia do utilizador são esquemáticas e podem não coincidir exactamente com o seu produto. Se o seu produto não incluir partes relevantes, a informação diz respeito a outros modelos.

Utilizar o produto

1. Definição da temperatura do compartimento do congelador

Pressionar o botão  permitirá que coloque a temperatura do compartimento do congelador a -18,-19,-20,-21,-22,-23,-24,-18...

2. Modo Economia

Indica que o frigorífico está a funcionar em modo de poupança de energia. Este indicador estará ativo se a temperatura do compartimento do congelador estiver ajustada para -18 ou se o arrefecimento com poupança de energia estiver a ser realizado através da função Eco-Extra. **3. Função de poupança de energia (visor desligado)**

Se as portas do produto forem mantidas fechadas durante muito tempo, a função de poupança de energia é automaticamente ativada e o símbolo respetivo de poupança de energia ficará aceso. Quando é ativada a função de poupança de energia, todos os símbolos no visor, para além do símbolo de poupança de energia, se desligarão. Quando a função de poupança de energia é ativada, se nenhum botão for pressionado ou se a porta estiver aberta, a função de economia de energia será cancelada e os símbolos no visor irão voltar ao normal.

A função de poupança de energia é ativada durante a entrega da fábrica e não pode ser cancelada.

4. Indicador de falha de energia / temperatura elevada / aviso de erro

Este indicador  acender-se-á no caso de falhas de temperatura ou de alertas de falha. Este indicador acende-se durante falhas de energia, falhas devidas a alta temperatura e avisos de erro. Durante falhas de energia continuadas, a temperatura mais alta que o compartimento do congelador alcançar piscará no mostrador digital. Depois de verificar os alimentos localizados no compartimento do congelador pressione o botão de desligar o alarme para eliminar o aviso.

5. Definição da temperatura do compartimento do frigorífico

Depois de pressionar o botão , a temperatura do compartimento do frigorífico pode ser definida

como 8,7,6,5,4,3,2... respetivamente.

6. Refrigeração rápida

Para uma refrigeração rápida, pressione o botão: isto irá ativar o indicador de refrigeração rápida ().

Prima novamente este botão para desativar esta função.



Use esta função ao colocar alimentos frescos no compartimento do frigorífico ou para arrefecer rapidamente os mesmos. Quando esta função estiver ativa, o seu frigorífico funcionará durante 1 hora sem interrupção.

7. Função “Vacation” (Férias)

Quando a função “Vacation” () estiver ativa, o indicador de temperatura do compartimento do frigorífico apresentará o símbolo “- -” e nenhum processo de arrefecimento ficará ativo no compartimento do frigorífico. Esta função não é adequada se tiver alimentos no compartimento do frigorífico. Os outros compartimentos permanecerão arrefecidos à temperatura respetiva que foi definida para cada compartimento.

Pressione novamente o botão da função “Vacation” (Férias), para cancelar esta função. ()

8. Bloqueio do teclado /Bloqueio do teclado / cancelamento do alerta de substituição do filtro

Prima o botão de bloqueio do teclado  para ativar o bloqueio do mesmo. Pode também usar esta função para evitar alterações fortuitas das definições de temperatura do frigorífico. O filtro do frigorífico deve ser substituído a cada 6 meses. Se seguir as instruções da secção 5.2, o frigorífico calculará automaticamente o período restante e o indicador de alerta de substituição de filtro () acender-se-á quando o filtro expirar.

Mantenha premido o botão  durante 3 segundos para desligar a luz de alerta de filtro.

9. Seleção de água, gelo picado, cubos de gelo

Navegue pelas opções de água () , cubos de gelo () e gelo picado () usando o botão número 8. O indicador ativo manter-se-á aceso.

Utilizar o produto

10. Fazer gelo on/off (ligado/desligado)

Pressione o botão (❄️) para cancelar (off) ou ativar a (on) produção de gelo.

11.1 Visor on/off (ligado/desligado)

Pressione o botão (— off) para cancelar (XX) ou ativar (— on) o visor on/off (ligado/desligado).

11.2 Aviso de alarme desligado

Em caso de alarme de falha de energia/ temperatura elevada, depois de verificar os alimentos localizados no compartimento do congelador pressione o botão de desligar para eliminar o aviso.

12. Autoeco

Pressione o botão eco (🌿) durante três segundos para ativar esta função. Se a porta do compartimento do frigorífico for mantida fechada durante muito tempo quando esta função está ativada, a secção do frigorífico mudará para o modo de funcionamento económico. Prima novamente o botão para desativar esta função. O indicador acender-se-á após 6 horas quando a função eco está ativa. (🌿)

13. Congelação rápida

Para congelação rápida, premir o botão; este ativará o indicador de congelação rápida (❄️). Quando a função de congelação rápida estiver ligada, o indicador de congelação rápida acender-se-á e o indicador de temperatura do compartimento do congelador exibirá o valor -27. Premir o botão de congelação rápida (❄️) de novo para cancelar esta função. O indicador de congelação rápida desligar-se-á e volta para as definições normais.

A função de congelação rápida será automaticamente cancelada depois de 24 horas, a menos que seja cancelada pelo utilizador. Para congelar uma grande quantidade de alimentos frescos, premir o botão congelação rápida 12 horas antes de colocar os alimentos no compartimento de congelação.

5.2. Gaveta para frutos e legumes com humidade controlada (Sempre frescos)

*opcional

As taxas de humidade dos legumes e das frutas são mantidas sob controlo com a função da gaveta para frutos e legumes com humidade controlada e os alimentos são garantidos como ficando frescos durante mais tempo.

Coloque os legumes com folha, como a alface, o espinafre e os legumes que são sensíveis à perda de humidade o mais possível na horizontal dentro da gaveta para frutos e legumes, não sobre as suas raízes numa posição vertical.

Nunca deixe os legumes nas suas embalagens dentro da gaveta para frutos e legumes.

Se os legumes forem deixados dentro das suas embalagens, isso fará com que eles se decomponham num breve período de tempo.

Quando é definido um alto nível de humidade, os seus legumes mantêm o seu teor de humidade e podem ser preservados por um período razoável de tempo sem necessidade de deixá-los dentro das suas embalagens. No caso, o contacto com outros legumes não é indicado por questões de higiene, use um papel perfurado, espuma e outros materiais de embalagem semelhantes em vez de um saco.

Enquanto os legumes estão a ser colocados, a gravidade específica dos legumes deve ser tomada em consideração. Os legumes pesados e duros devem ser colocados no fundo da gaveta para frutos e legumes e os legumes leves e macios devem ser colocados sobre eles.

Não coloque em conjunto pêras, damascos, pêssegos, etc., e maçãs, em especial, pois têm um alto nível de geração de gás etileno, na mesma gaveta para frutos e legumes com os outros legumes e frutas. O gás de etileno que é emitido por estas frutas pode fazer com que as outras frutas amadurecem mais rapidamente e se decomponham num tempo mais curto

Utilizar o produto

5.3. Activar aviso de substituição do filtro da água

(Para produtos ligados à linha principal de água equipada com filtro)

O aviso de substituição do filtro é activado como se indica:

O cálculo automático do tempo de utilização do filtro não vem ativado de fábrica.

Deverá ser ativado em produtos equipados com um filtro.

O visor S4 que utilizamos no nosso frigorífico apresenta um sistema de nove teclas.

Os valores de configuração são indicados no visor.

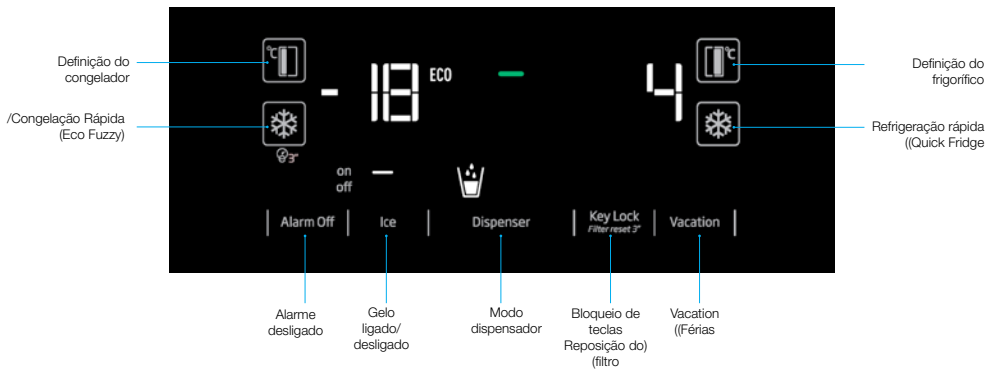

*(pressionar 3 segundos)

Após a ligação da alimentação, pressione os botões Alarm Off e Vacation durante 3 segundos para aceder ao ecrã de introdução da palavra-passe.

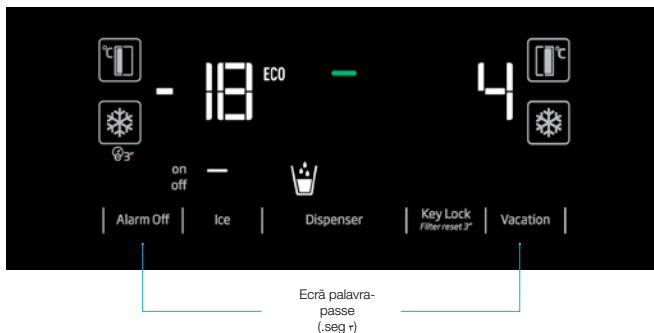

Utilizar o produto

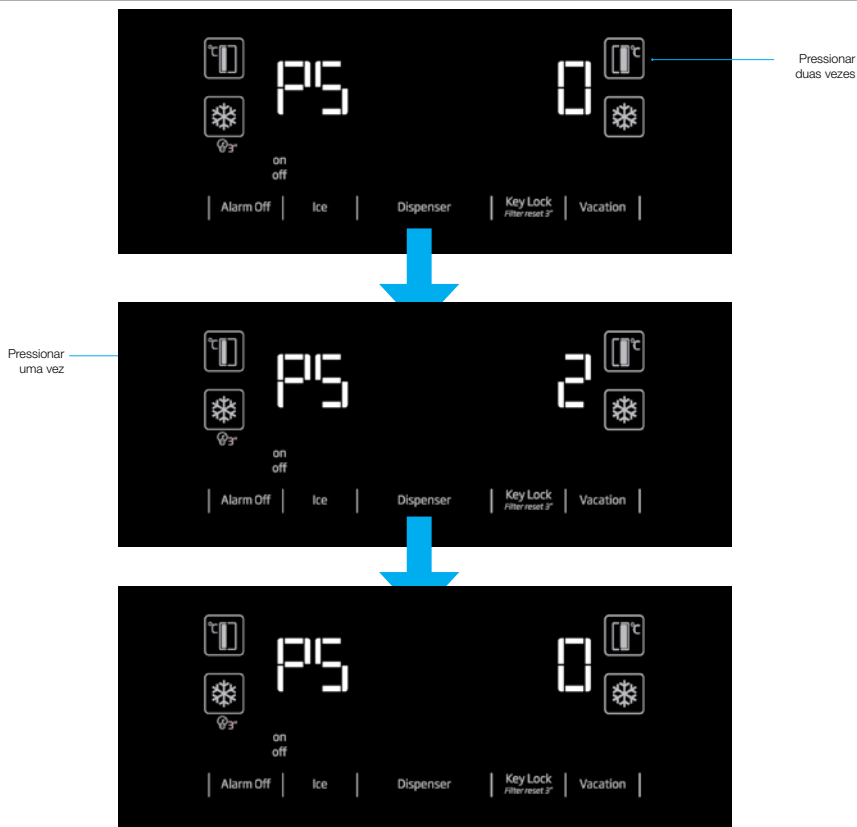

“Após a visualização do ecrã PS 0, desligar o frigorífico e ligar novamente. Deste modo, o contador do filtro será ativado. O LED de aviso do filtro estará ativado no visor durante 130 dias. Após substituir o filtro por um novo, pressione o botão Key Lock durante 3 segundos para iniciar a contagem decrescente do contador do filtro durante 130 dias.

Repetir os passos acima para cancelar esta função.”

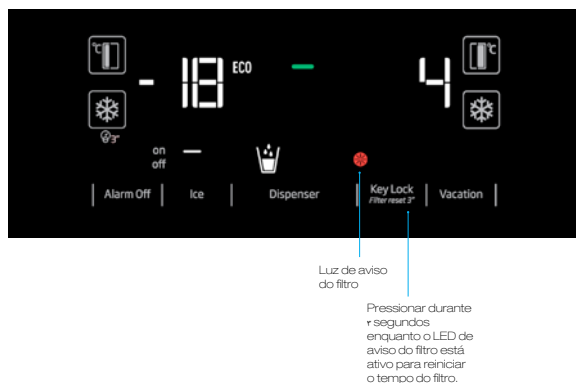

Utilizar o produto

5.4. Utilizar o dispensador de água (para alguns modelos)



Os primeiros copos de água retirada do dispensador normalmente saem quentes.



Se o dispensador de água não for usado durante muito tempo, elimine os primeiros copos de água para obter água limpa.

Deve aguardar 12 horas aproximadamente para obter água fria após o primeiro funcionamento. Usar o visor para seleccionar a opção de água, depois puxar o accionador para obter água. Retire o copo logo depois de empurrar o accionador.

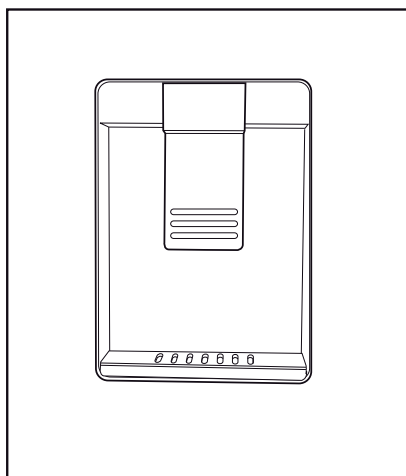

5.5. Encher o reservatório de água do dispensador

Abrir a tampa do reservatório de água, como mostrado na figura. Encher com água potável e limpa. Fechar a tampa.

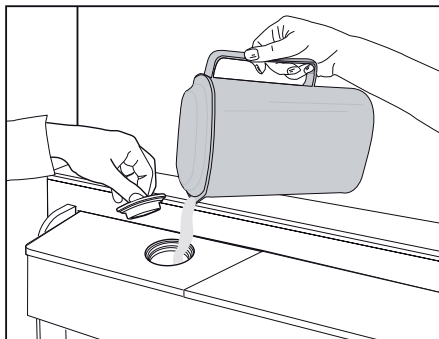

Utilizar o produto

5.6. Limpar o reservatório de água

Retirar o reservatório de enchimento de água no interior da prateleira da porta.

Soltar mantendo ambos os lados da prateleira da porta.

Manter ambos os lados do reservatório de água e retirar num ângulo de 45°.

Retirar e limpar a tampa do reservatório de água.

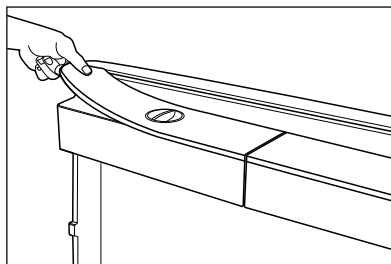
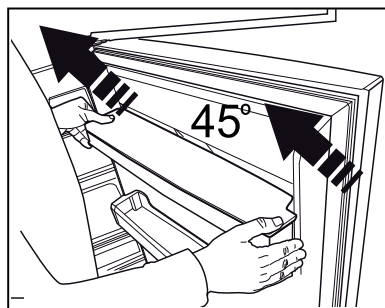
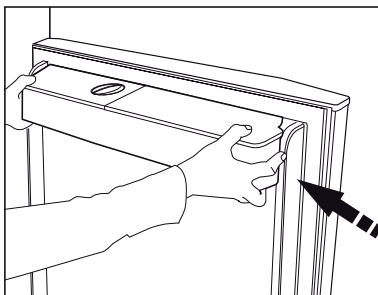

Não encher o reservatório de água com sumo de fruta, bebidas com gás, bebidas alcoólicas ou quaisquer outros líquidos incompatíveis para uso no dispensador de água. Usar estes líquidos pode causar mau funcionamento e danos irreparáveis no dispensador de água. Usar o dispensador desta forma não está no âmbito da garantia. Determinados produtos químicos e aditivos nas bebidas / líquidos podem causar danos materiais no reservatório de água.



Os componentes do reservatório de água e do dispensador de água não podem ser lavados em máquinas de lavar loiça.

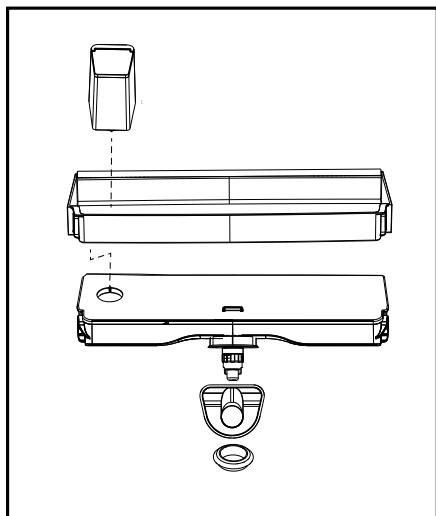

Utilizar o produto

5.7. Tirar gelo / água (Opcional)

Para tirar água (☰) / cubos de gelo (☰) / gelo partido (☰), usar o visor para seleccionar a opção respectiva. Tirar água / gelo, empurrando o accionador para a frente no dispensador de água. Quando alternar entre as opções cubos de gelo (☰) / gelo partido (☰), o tipo de gelo anterior pode sair mais algumas vezes.

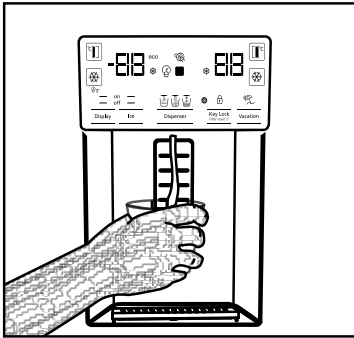

- Deve aguardar 12 horas aproximadamente antes de tirar gelo do dispensador de gelo / água pela primeira vez. O dispensador não deita gelo se houver gelo insuficiente na caixa de gelo.
- Os 30 cubos de gelo (3-4 litros) tirados depois do primeiro funcionamento não devem ser usados.
- Em caso de falta de energia ou mau funcionamento temporário, o gelo pode derreter parcialmente e voltar a congelar. Isto causará que os cubos de gelo se fundam com outros. Em caso de falta de energia ou mau funcionamento prolongados, o gelo pode derreter e vaziar. Se tiver este problema, remover o gelo existente na caixa de gelo e limpar a caixa.



RECOMENDAÇÕES: O sistema de água do produto apenas deve ser ligado a canalização de água fria. Não ligar a canalização de água quente.

- O produto não deve deitar água durante o primeiro funcionamento. Isto é causado pelo ar existente no sistema. O ar no sistema deve ser retirado. Para o fazer, empurrar o accionador

do dispensador de água durante 1-2 minutos até que o dispensador comece a deitar água. O fluxo inicial de água deve ser irregular. A água fluirá normalmente depois de o ar no sistema tiver sido retirado.

- A água pode ser turva durante o primeiro uso do filtro; não consumir os 10 primeiros copos de água.
- Deve aguardar 12 horas aproximadamente para obter água fria após a primeira instalação.
- O sistema de água do produto é concebido apenas para água limpa. Não usar quaisquer outras bebidas.
- É recomendado desligar o fornecimento de água se o produto não for usado por períodos de tempo prolongados, durante as férias, etc.
- Se o dispensador de água não for usado durante muito tempo, os primeiros 1-2 copos de água podem ser quentes.

5.8. Tabuleiro (opcional)

O gotejamento da água do dispensador de água acumula-se no tabuleiro para águas de descongelação, a drenagem de água não está disponível. Puxar o tabuleiro para fora ou empurrar as arestas para retirar o tabuleiro. Despejar depois a água dentro do tabuleiro.

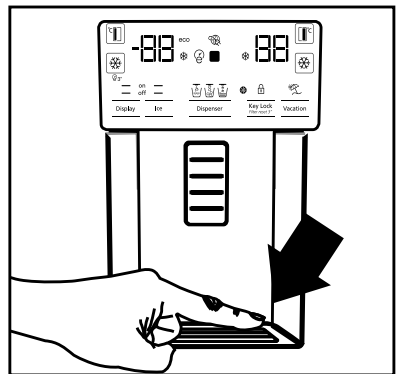

5.9. Compartimento zero graus

(Opcional)

Usar este compartimento para manter charcutaria a temperaturas mais baixas ou produtos à base de carne para consumo imediato. Não colocar frutos e vegetais neste compartimento. Pode expandir o volume interno do produto retirando qualquer dos compartimentos de zero graus. Para retirar o compartimento, simplesmente puxar para a frente, levantar e remover.

5.10. Gaveta para vegetais

A gaveta para vegetais do frigorífico foi concebida para manter vegetais frescos preservando a humidade. Para esta finalidade, a circulação de ar frio global é intensificada na gaveta para vegetais. Manter as frutas e vegetais neste compartimento. Manter as frutas e legumes de folhas verdes separadamente para prolongar a duração dos mesmos.

5.11. Blue light/HarvestFresh

***Pode não estar disponível em todos os modelos**

Para a Blue Light,

as frutas e vegetais armazenados nos compartimentos que são iluminados com a luz azul continuam sua fotossíntese por meio do efeito do comprimento de onda da luz azul e, assim, preservam seu conteúdo vitamínico.

Para a HarvestFresh,

as frutas e legumes armazenados em compartimentos iluminados com a tecnologia HarvestFresh preservam suas vitaminas por mais tempo, graças aos ciclos de luz azul, verde, vermelha e escuro, que simulam um ciclo diurno.

Se abrir a porta do frigorífico durante o período escuro da tecnologia HarvestFresh, o frigorífico irá automaticamente detectar e ativar a luz azul, verde ou vermelha para iluminar o compartimento para a sua conveniência. Depois de fechar a porta do frigorífico, o período escuro continuará, representando a noite num ciclo diurno.

5.12. Ionizador

(Opcional)

O sistema ionizador na conduta de ar do compartimento de refrigeração serve para ionizar o ar. As emissões de íons negativos eliminarão bactérias e outras moléculas causadoras de odor no ar.

Utilizar o produto

5.13. Minibar

(Opcional)

A prateleira da porta do minibar do frigorífico pode ser acedida sem abrir a porta. Isto permitirá tirar facilmente do frigorífico alimentos e bebidas frequentemente consumidos. Para abrir a tampa minibar, empurrar com a mão e puxar a mesma para si.



RECOMENDAÇÕES: Não sentar, pendurar ou colocar objectos pesados sobre a tampa do mini-bar. Isto pode danificar o produto ou causar-lhe lesões.

Para fechar este compartimento, empurrar simplesmente para a frente a partir da parte superior da tampa.

5.14. Filtro de odores (opcional)

O filtro de odores na conduta de ar do compartimento de refrigeração evita a formação de odores indesejáveis.

A(s) lâmpada(s) usada(s) neste aparelho não é ou não são adequada(s) para a iluminação do espaço. A finalidade desta lâmpada é auxiliar o utilizador a colocar produtos alimentares no frigorífico/congelador, de uma forma confortável e segura.

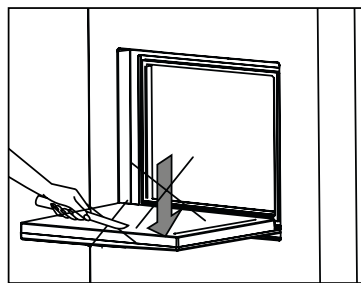
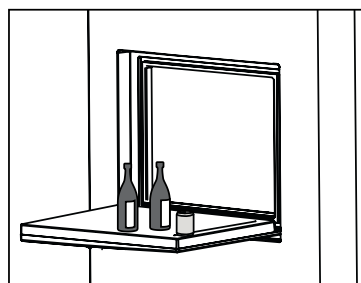
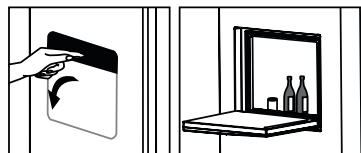
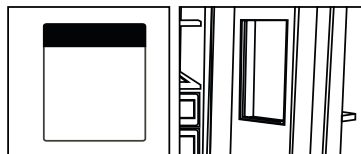

Utilizar o produto

5.15. Icematic e caixa de armazenamento de gelo (Opcional)

Encher o icematic com água e colocar no lugar. O gelo estará pronto aproximadamente duas horas depois. Não retirar o icematic para tirar o gelo.

Rodar os botões nas câmaras de gelo do lado direito em 90°, o gelo cairá para a caixa de armazenamento de gelo por baixo. Pode depois retirar a caixa de armazenamento de gelo e servir o gelo.



A caixa de armazenamento de gelo é concebida apenas para armazenar gelo. Não encher com água. Isto pode fazer com que se parta.

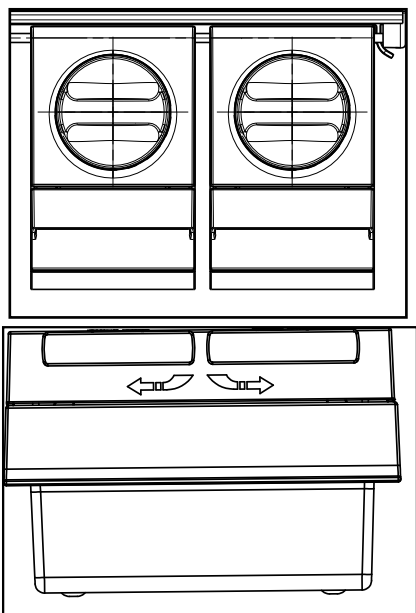

5.16. Dispensador de gelo (Opcional)

O dispensador de gelo está localizado na parte superior da tampa do congelador.

Manter as pegas nos lados do reservatório de gelo e puxar para cima para retirar.

Retirar a tampa decorativa do dispensador de gelo puxando para cima.

FUNCIONAMENTO

Para remover o reservatório do gelo

Segurar o reservatório do gelo nas pegas, depois mover para cima e puxar o reservatório para fora. (Figura 1)

Para reinstalar o reservatório do gelo

Segurar o reservatório do gelo nas pegas, mover para cima com um ângulo que se ajuste a ambos os lados do reservatório e aos respectivos encaixes para garantir que o pino selector do gelo é montado correctamente. (Figura 2)

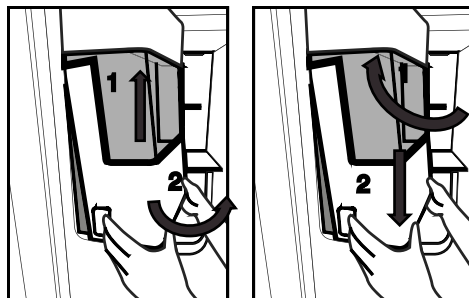

Puxar para baixo com firmeza até que não exista qualquer espaço entre o reservatório e a porta de plástico. (Figura 2)

Se tiver dificuldade em voltar a ajustar o reservatório, rode o rodízio 90° e volte a instalá-lo conforme mostrado na figura 3.

Qualquer som que possa ouvir quando o gelo cai no reservatório faz parte do funcionamento normal.

Quando o dispensador de gelo não funcionar correctamente.

Se não remover os cubos de gelo durante muito tempo, dará origem à formação de pedaços de gelo. Neste caso, deve remover o gelo existente no reservatório de acordo com as instruções acima indicadas.

Utilizar o produto

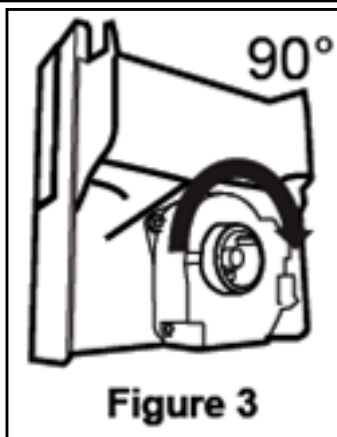

Eliminar o gelo que não puder ser separado e colocar os cubos de gelo no reservatório. (Figura 4)



Quando o gelo não sair, verificar se não está qualquer pedaço de gelo a bloquear deve removê-lo. Verificar regularmente o canal do gelo para remover os obstáculos conforme mostrado na figura 5.

Quando usar o seu frigorífico pela primeira vez ou quando não o estiver a utilizar durante um período de tempo prolongado.

Os cubos podem ser pequenos devido ao ar na tubagem depois da ligação, deve ser removido todo o ar durante o uso normal.

Eliminar o gelo produzido durante aproximadamente um dia uma vez que o tubo da água pode conter contaminantes.



Cuidado!

Não introduzir a mão ou qualquer outro objecto no canal do gelo e na lâmina de corte dado poder danificar as peças ou ferir a sua mão.

Não deixar que as crianças se pendurem no dispensador do gelo ou na máquina de produzir gelo dado isso pode dar origem a lesões.

Para evitar que o gelo pingue no reservatório do gelo usar as duas mãos quando o remover.

Se fechar a porta com demasiada força, isso pode dar origem a que ocorram salpicos para cima do reservatório do gelo.

Em caso de bloqueio (o gelo não sai do frigorífico) ao retirar o gelo partido, experimente retirar o gelo em cubos.

Em seguida, será possível retirar novamente o gelo partido.

Ao retirar o gelo partido, o gelo em cubos poderá sair primeiro. É necessário que o gelo em cubos saia ao retirar o gelo partido.

A porta do congelador na parte frontal da máquina de gelo pode criar uma ligeira camada de gelo e película. Esta situação é normal. Recomenda-se que limpe logo que seja possível.

Utilizar o produto

A grelha na zona inferior do dispensador de água é enchida com água ao longo do tempo. Deve ser limpa regularmente. Recomenda-se que remova regularmente a água desta zona.

Quando o gelo cai do reservatório de armazenamento de gelo, o som produzido é normal e não indica que o produto está com problemas.

O mecanismo da lâmina no interior do banco de gelo é pontiagudo e pode cortar-lhe a mão.

Se o dispensador de gelo não fornecer gelo, este poderá estar colado. Remova o reservatório e limpe-o novamente.

O tipo de gelo não pode ser alterado no visor quando o dispensador de gelo está pressionado para obter gelo.

Solte o dispensador, altere o tipo de gelo no visor e obtenha gelo novamente.

Utilizar o produto

5.17. Congelar alimentos frescos

- Para preservar a qualidade dos alimentos, os alimentos colocados no compartimento de congelação devem ser congelados tão rápido quanto possível, usar a congelação rápida para isto.
- Para congelar uma grande quantidade de alimentos frescos, premir o botão congelação rápida 12 horas antes de colocar os alimentos no compartimento de congelação.
- Congelar os alimentos quando frescos amplia o tempo de armazenagem no compartimento de congelação.
- Embalar os alimentos em embalagens herméticas e firmemente seladas.
- Assegurar que os alimentos são embalados antes de os colocar no congelador. Usar suportes para congelador, papel de alumínio e à prova de humidade, saco de plástico ou materiais de embalagem similares em vez do papel de embalagem tradicional.
- Marcar cada embalagem de alimentos escrevendo a data na embalagem antes de congelar. Isto vai permitir-lhe determinar a frescura de cada embalagem sempre que o congelador for aberto. Manter os primeiros alimentos à frente para garantir que são usados primeiro.
- Os alimentos congelados devem ser consumidos imediatamente após descongelar e não devem ser congelados de novo.
- Não congelar grandes quantidades de alimentos de uma só vez.

Definições do Compartimento de Congelação	Definições do Compartimento de Refrigeração	Descrições
-18°C	4°C	Estas são por defeito as definições recomendadas.
-20, -22 ou -24°C	4°C	Estas configurações são recomendadas para temperaturas ambiente superiores a 30°C.
Congelação rápida	4°C	Premir a função Congelação rápida 12 horas antes de colocar os alimentos, o produto voltará às definições anteriores quando o processo for concluído.
-18°C ou mais frio	2°C	Usar estas definições, se acredita que o compartimento de refrigeração não está frio o suficiente devido à temperatura ambiente ou a abertura frequente da porta.

5.18. Recomendações para armazenar alimentos congelados

O compartimento deve ser definido pelo menos a -18°C.

1. Colocar os alimentos no congelador tão rápido quanto possível para evitar que descongelem.
2. Antes de congelar, verificar a “Data de Validade” na embalagem para assegurar que

Utilizar o produto

não está ultrapassada.

3. Assegurar que a embalagem do alimento não está danificada.

5.19. Detalhes do congelador

De acordo com as normas IEC 62552, o congelador deve ter a capacidade de congelar 4,5 kg de alimentos a -18 ° C ou temperaturas mais baixas em 24 horas para cada 100 litros de volume de compartimento de congelação. Os alimentos só podem ser preservados por períodos prolongados à temperatura de -18°C ou a temperatura inferior. Pode manter os alimentos frescos durante meses (em congelador à temperatura de -18°C ou inferior).

Os alimentos a serem congelados não devem entrar em contacto com alimentos já congelados no interior para evitar a descongelação parcial.

Ferver os vegetais e escorrer a água para prolongar o tempo de armazenagem congelados. Colocar os alimentos em embalagens herméticas depois de escorridos e colocar no congelador. Bananas, tomates, alface, aipo, ovos cozidos, batatas e alimentos similares não devem ser congelados. Congelar este alimentos simplesmente reduzirá o valor nutricional e a qualidade alimentar dos mesmos, assim como a possível deterioração que é prejudicial à saúde.

5.20. Colocar alimentos

Prateleiras do compartimento de congelação	Vários produtos congelados, incluindo carne, peixe, gelado, vegetais, etc.
Prateleiras do compartimento de refrigeração	Os alimentos em panelas, pratos e caixas com tampa, ovos (em caixa com tampa)
Prateleiras da porta do compartimento de refrigeração	Alimentos pequenos e embalados ou bebidas
Gaveta para vegetais	Frutas e vegetais
Compartimento de alimentos frescos	Charcutaria (pequeno almoço, produtos de carne a serem consumidos a curto prazo)

5.21. Alerta de porta aberta (Opcional)

Será ouvido um alerta sonoro se a porta do produto permanecer aberta durante 1 minuto. O alerta sonoro pára quando a porta for fechada ou premido qualquer botão no visor (se disponível).

5.22. Luz interior

A luz interior usa uma lâmpada tipo LED. Contactar a assistência autorizada para quaisquer problemas com esta lâmpada.

A(s) lâmpada(s) usada(s) neste aparelho não é ou não são adequada(s) para a iluminação do espaço. A finalidade desta lâmpada é auxiliar o utilizador a colocar produtos alimentares no frigorífico/ congelador, de uma forma confortável e segura.

6 Manutenção e limpeza

Limpar o produto regularmente prolongará a sua vida útil.



RECOMENDAÇÕES: Desligar a alimentação antes de limpar o frigorífico.

- Não usar ferramentas afiadas e abrasivas, sabão, materiais de limpeza doméstica, detergentes, gás, gasolina, vernizes e substâncias similares para limpar.
- Para produtos não No Frost, gotas de água e uma congelação com a largura de um dedo podem ocorrer na parede posterior do compartimento do frigorífico. Não limpe; nunca aplique óleo ou agentes similares.
- Utilize apenas panos macios de microfibra ligeiramente humedecidos para limpar a superfície do produto. Esponjas e outros tipos de panos de limpeza poderão riscar a superfície.
- Dissolver uma colher de chá de carbonato na água. Molhar um pedaço de pano na água e torcer. Limpar o dispositivo com este pano e secar completamente.
- Cuidado em manter a água longe da protecção da lâmpada e outras partes eléctricas.
- Limpar a porta usando um pano húmido. Retirar todos os itens do interior para tirar as prateleiras da porta e do interior do frigorífico. Levantar as prateleiras da porta para retirar. Limpar e secar as prateleiras, depois volta a colocar no lugar fazendo deslizar de cima pra baixo.
- Não usar água clorada ou produtos de limpeza na superfície exterior e peças cromadas do produto. O cloro irá enferrujar essas superfícies metálicas.

- Não usar ferramentas aguçadas e abrasivas ou sabão, agentes de limpeza doméstica, detergentes, gasolina, benzina, cera, etc., podem danificar os carimbos nas partes plásticas, que podem desaparecer ou ficarem deformadas. Usar água quente e um pano macio para limpar e secar com um pano seco.

6.1. Prevenir maus cheiros

O produto é fabricado livre de quaisquer materiais odorantes. No entanto, manter os alimentos em seções inadequadas e limpeza inadequada das superfícies interiores pode causar mau cheiro. Para evitar isto, limpar o interior com água de carbonato a cada 15 dias.

- Manter os alimentos em recipientes fechados. Os microrganismos podem disseminar-se dos alimentos não fechados e causar mau cheiro.
- Não manter alimentos fora de prazo e estragados no frigorífico.

6.2. Proteger superfícies de plástico

Óleo derramado em superfícies de plástico pode danificar a superfície e deve ser limpo imediatamente com água morna.

7. Resolução de problemas

Verificar a lista antes de contactar a assistência. Fazer isto poupa-lhe tempo e dinheiro. Esta lista inclui queixas frequentes que não estão relacionadas com o fabrico ou materiais defeituosos. Certas características mencionadas neste documento podem não ser aplicáveis ao seu produto.

O frigorífico não está a funcionar.

- A ficha de alimentação não está totalmente ajustada. >>> Ligá-la para a ajustar completamente à tomada.
- O fusível ligado à tomada de ligação do produto ou o fusível principal está queimado. >>> Verificar os fusíveis.

Condensação na parede lateral do compartimento refrigerador (ZONA MÚLTIPLA, ZONA DE FRESCOS, CONTROLO e FLEXIVEL).

- A porta é aberta com muita frequência >>> Ter cuidado para não abrir a porta do produto tão frequentemente.
- O ambiente está demasiado húmido. >>> Não instalar o produto em ambientes húmidos.
- Alimentos contendo líquidos estão colocados em recipientes não fechados. >>> Manter os alimentos contendo líquidos em recipientes fechados.
- A porta do produto foi deixada aberta. >>> Não manter a porta do produto aberta por períodos longos.
- O termostato está definido para temperatura demasiado baixa. >>> Definir o termostato para temperatura adequada.

O compressor não está a funcionar.

- Em caso de falta de energia repentina ou retirar a ficha de alimentação e colocar de novo, a pressão do gás no sistema de refrigeração do produto não é equilibrada, o que desencadeia a salvaguarda térmica do compressor. O produto voltará a ligar-se depois de aproximadamente 6 minutos. Se o produto não se voltar a ligar depois deste período, contactar a assistência.
- Descongelação está activa. >>> Isto é normal para um produto de descongelação totalmente automática. A descongelação é executada periodicamente.
- O produto não está ligado. >>> Assegurar que o cabo de alimentação está ligado.
- A definição de temperatura é incorrecta. >>> Seleccionar a definição de temperatura adequada.
- Não há energia. >>> O produto continuará a funcionar normalmente assim que a energia seja restabelecida.

O ruído de funcionamento do frigorífico aumenta durante a utilização.

- O desempenho de funcionamento do produto pode variar dependendo das variações de temperatura do ambiente. Isto é normal e não é um mau funcionamento.

O frigorífico funciona muito frequentemente ou por muito tempo.

Resolução de problemas

- O novo produto pode ser maior do que o anterior. Produtos maiores funcionam por períodos mais longos.
- A temperatura da sala pode ser elevada. >>> O produto funcionará normalmente por períodos mais longos com temperaturas de sala mais elevadas.
- O produto foi ligado recentemente ou foi colocado no interior um novo alimento. >>> O produto levará mais tempo a atingir a temperatura definida quando recentemente ligado ou quando é colocado um novo alimento no interior. Isto é normal.
- Grandes quantidades de alimentos quentes podem ter sido colocadas recentemente no produto. >>> Não colocar alimentos quentes no produto.
- As portas foram abertas frequentemente ou deixadas abertas por períodos longos. >>> O ar quente que se move no interior fará o produto funcionar mais tempo. Não abrir as portas com demasiada frequência.
- A porta do congelador ou refrigerador pode estar entreaberta. >>> Verificar se as portas estão completamente fechadas.
- O produto pode estar definido para temperatura demasiado baixa. >>> Definir a temperatura para um grau mais elevado e aguardar que o produto atinja a temperatura ajustada.
- A junta da porta do congelador ou refrigerador pode estar suja, desgastada, partida ou não ajustada adequadamente. >>> Limpar ou substituir a junta. A junta da porta danificada / cortada fará o produto funcionar por períodos mais longos para preservar a temperatura actual.

A temperatura do congelador está muito baixa, mas a temperatura do refrigerador é adequada.

- A temperatura do compartimento de congelação está definida para um grau muito baixo. >>> Definir a temperatura do compartimento de congelação para um grau mais elevado e verificar de novo.

A temperatura do refrigerador está muito baixa, mas a temperatura do congelador é adequada.

- A temperatura do compartimento de refrigeração está definida para um grau muito baixo. >>> Definir a temperatura do compartimento de refrigeração para um grau mais elevado e verificar de novo.

Os alimentos guardados em gavetas do compartimento de refrigeração estão congelados.

- A temperatura do compartimento de refrigeração está definida para um grau muito baixo. >>> Definir a temperatura do compartimento de congelação para um grau mais elevado e verificar de novo.

A temperatura no refrigerador ou congelador é demasiado elevada.

- A temperatura do compartimento de refrigeração está definida para um grau muito elevado. >>> A definição de temperatura do compartimento de refrigeração influencia a temperatura do compartimento de congelação. Altere a temperatura do compartimento de refrigeração ou congelação e aguarde até que os referidos compartimentos atinjam o nível de temperatura ajustado.
- As portas foram abertas frequentemente ou deixadas abertas por períodos longos. >>> Não abrir as portas com demasiada frequência.
- A porta pode estar entreaberta. >>> Fechar completamente a porta.
- O produto foi ligado recentemente ou foi colocado no interior um novo alimento. >>> Isto é normal. O produto levará mais tempo a atingir a temperatura definida quando recentemente ligado ou um novo alimento é colocado no interior.
- Grandes quantidades de alimentos quentes podem ter sido colocadas recentemente no produto. >>> Não colocar alimentos quentes no produto.

Vibração ou ruído.

Resolução de problemas

- O chão não está nivelado ou não é resistente. >>> Se o produto vibra quando movido lentamente, ajustar os pés para equilibrar o produto. Assegurar também que o chão é suficientemente resistente para suportar o produto.
- Alguns itens colocados no produto podem causar ruídos. >>> Retirar alguns itens colocados no produto.

O produto está a fazer ruído de líquido a fluir, pulverização, etc.

- Os princípios de funcionamento do produto incluem fluídos líquidos e gasosos. >>> Isto é normal e não um mau funcionamento.

Há som de vento a soprar proveniente do produto.

- O produto usa uma ventoinha no processo de refrigeração. Isto é normal e não é um mau funcionamento.

Há condensação nas paredes internas do produto.

- Meio ambiente quente ou húmido aumentará a formação de gelo e condensação. Isto é normal e não é um mau funcionamento.
- As portas foram abertas frequentemente ou deixadas abertas por períodos longos. Não abrir as portas com demasiada frequência; se aberta, fechar a porta.
- A porta pode estar entreaberta. >>> Fechar completamente a porta.

Há condensação no exterior do produto ou entre as portas.

- O meio ambiente pode estar húmido, isto é perfeitamente normal com tempo húmido. >>> A condensação dissipa quando a humidade diminuir.

O interior cheira mal.

- O produto não é limpo regularmente. >>> Limpar o interior regularmente usando uma esponja, água quente e água com carbonato.
- Alguns recipientes e materiais de embalagem podem provocar odores. >>> Usar recipientes e materiais de embalagem isentos de odor.
- Os alimentos foram colocados em recipientes não vedados. >>> Manter os alimentos em recipientes fechados. Os microrganismos podem disseminar-se dos alimentos não fechados e causar mau cheiro.
- Retirar quaisquer alimentos fora de prazo e estragados do frigorífico.

A porta não está a fechar.

- Embalagens de alimentos podem bloquear a porta. >>> Recolocar quaisquer itens que bloqueiem as portas.
- O produto não está colocado em posição vertical no chão. >>> Ajustar os pés para equilibrar o produto.
- O chão não está nivelado ou não é resistente. >>> Assegurar que o chão é nivelado e suficientemente resistente para suportar o produto.

A gaveta para vegetais está presa.

- Os alimentos podem estar em contacto com a secção superior da gaveta. >>> Reorganizar os alimentos na gaveta.

Se a superfície do produto estiver quente.

- Podem notar-se temperaturas elevadas entre as duas portas, nos painéis laterais e na grelha traseira quando o produto está a funcionar. Esta situação é normal e não exige serviço de manutenção!



RECOMENDAÇÕES: Se os problemas persistirem depois de seguir as instruções nesta secção, contactar o seu vendedor ou uma Assistência Autorizada. Não tentar reparar o produto.

ISENÇÃO DE RESPONSABILIDADE /ADVERTÊNCIA

Algumas falhas (simples) podem ser tratadas de forma adequada pelo utilizador final sem que surja qualquer problema de segurança ou de utilização não segura, desde que as mesmas sejam solucionadas dentro dos limites e de acordo com as seguintes instruções (consultar a secção “Reparação Autónoma”.

Portanto, exceto se contrariamente autorizado na secção “Reparação Autónoma” abaixo, as reparações devem ser realizadas por profissionais reparadores registados de modo a evitar problemas de segurança. Um reparador profissional registado é um reparador profissional a quem o fabricante concedeu acesso às instruções e à lista de peças de substituição deste produto de acordo com os métodos descritos na lei nos termos da Diretiva 2009/125/CE.

No entanto, apenas o agente de reparação (ou seja, os reparadores profissionais autorizados) com quem pode entrar em contacto através do número de telefone fornecido no manual do utilizador/cartão da garantia ou através do seu revendedor autorizado que pode fornecer serviços de acordo com os termos de garantia. Portanto, deve estar ciente de que as reparações feitas por reparadores profissionais (não autorizados por Beko) anulam a garantia.

Reparação Autónoma

A reparação autónoma pode ser feita pelo utilizador final em relação à seguintes peças de substituição: porta, manípulos, dobradiças das portas, tabuleiros, cestos e vedantes da porta (é disponibilizada uma lista atualizada em support.beko.com). a partir de 1 de março de 2021).

Além disso, para garantir a segurança do produto e evitar o risco de ferimentos graves, a reparação autónoma referida deve ser feita seguindo as instruções do manual do utilizador para reparação autónoma ou as que estão disponíveis em support.beko.com Para sua segurança, deve desligar o produto antes de tentar fazer qualquer reparação autónoma.

As tentativas de reparação feitas pelos utilizadores finais de peças não incluídas na referida lista e/ou não seguindo as instruções nos manuais do utilizador relativamente à mesma ou que se encontram disponíveis em support.beko.com, podem levantar questões de segurança não atribuíveis a Beko, e anularão a garantia do produto.

Portanto, é altamente recomendável que os utilizadores finais evitem tentar realizar reparações que não se enquadrem na lista mencionada de peças de substituição, e nesse caso deverão contactar com reparadores profissionais autorizados ou reparadores profissionais registados. Por outro lado, as referidas tentativas por parte dos utilizadores finais podem provocar problemas de segurança e danificar o produto e, subsequentemente, provocar incêndio, inundação, eletrocussão e ferimentos graves.

Por exemplo, mas não limitado a, as seguintes reparações devem ser realizadas por Reparadores profissionais autorizados ou registados: compressor, circuito de refrigeração, placa de circuitos, placa do inversor, placa do visor, etc.

O fabricante/vendedor não pode ser responsabilizado em circunstâncias em que os utilizadores finais não cumpram com o acima referido.

A disponibilidade de peças de substituição da frigorífico que comprou é de 10 anos. Durante este período, as peças de substituição originais estarão disponíveis para operar corretamente a frigorífico.

A duração mínima da garantia do frigorífico que adquiriu é de 24 meses.

Este produto está equipado com uma fonte de iluminação da classe energética "G"
A fonte de iluminação neste produto deve somente ser substituída por reparadores profissionais.

Stimate client,

Dorim să obțineți performanțe optime prin utilizarea produsului nostru, care a fost fabricat în unități moderne și verificat conform celor mai riguroase proceduri de control al calității.

În acest scop, înainte de a utiliza produsul, vă rugăm să citiți manualul de utilizare în întregime și să-l păstrați pentru a-l consulta pe viitor. Dacă predați produsul unei alte persoane, oferiți acest manual împreună cu produsul.

Manualul de utilizare asigură utilizarea rapidă și sigură a produsului.





- Citiți manualul de utilizare înainte de instalarea și utilizarea produsului.
- Respectați întotdeauna instrucțiunile aplicabile referitoare la siguranță.
- Păstrați manualul de utilizare la îndemână pentru a-l putea consulta ulterior.
- Citiți și celelalte documente furnizate împreună cu produsul.

Rețineți că instrucțiunile din acest manual se pot aplica și altor modele de produse. Acest manual precizează cu exactitate toate modificările diferitelor modele.

Simboluri și observații

Acest manual de utilizare conține următoarele simboluri:

	Informații importante și sfaturi utile.
	Pericol de moarte și pagube materiale.
	Pericol de electrocutare.
	Ambalajul produsului este fabricat din materiale reciclabile, în conformitate cu Legislația națională privind mediul înconjurător.

 INFORMATION	
 ENERGY 	. Informațiile despre model, care sunt stocate în baza de date a produselor, pot fi obținute prin accesarea următorului site web și căutarea identificatorului dvs. de model (*) aflat pe eticheta energetică. https://eprel.ec.europa.eu/
SUPPLIER'S NAME:  MODEL IDENTIFIER:  (*)	

Cuprins

1- Instrucțiuni privind siguranța	3	4 Pregătirea	18
△ 1.1 Utilizarea prevăzută	3	4.1. Modalități de reducere a consumului de energie electrică	18
△ 1.2 - Siguranța copiilor, a persoanelor vulnerabile și a animalelor de companie . . .	3	4.2. Prima utilizare.	18
△ 1.3 - Siguranța electrică	4	5 Utilizarea produsului	19
△ 1.4 - Siguranța privind transportul	4	5.1. Panoul de afișaj	19
△ 1.5 - Siguranța privind instalarea.	4	5.2. Compartiment legume controlat pentru umiditate	26
△ 1.6- Siguranța în funcționare	5	5.3. Activare avertisment de schimbare a filtrului de apă	27
△ 1.7- Întreținerea și curățarea în condiții de siguranță.	6	5.4. Utilizarea dozatorului de apă (pentru anumite modele).	29
△ 1.8- HomeWhiz.	7	5.5. Umplerea rezervorului dozatorului de apă	29
△ 1.9- Iluminarea.	7	5.6. Curățarea rezervorului de apă	30
2 Frigider	8	5.7. Scoaterea gheții / apei (Opțional)	31
2 Frigider	9	5.8. Tavă de scurgere (opțional)	31
3 Instalarea	10	5.9. Compartiment răcitor (Opțional)	32
3.1. Amplasarea pentru instalare	10	5.10. Compartiment pentru legume	32
3.2. Fixarea penelor de fixare din plastic	10	5.11. Blue Light/HarvestFresh	32
3.3. Reglarea picioarelor.	11	5.12. Ionizator (Opțional)	32
3.4. Alimentarea la rețeaua electrică.	11	5.13. Minibar (Opțional).	32
3.5. Racordarea la rețeaua de alimentare cu apă (Opțional).	12	5.14. Filtru dezodorizant (opțional)	32
3.6. Racordarea furtunului de apă la produs	13	5.15. Aparatul Icematic și recipientul pentru gheață (Opțional).	33
3.7. Conectarea la magistrala de apă (Opțional)	13	5.16. Dispenser gheață (Opțional)	33
3.8. Pentru produsele care folosesc bidoane de apă (Opțional).	14	5.17. Congelarea alimentelor proaspete.	36
3.9 Filtru de apă (Opțional)	14	5.18. Recomandări de păstrare a alimentelor congelate	36
3.9.1.Fixarea filtrului extern pe perete (Opțional)	15	5.19. Detalii privind lada frigorifică.	36
3.9.2.Filtru intern	16	5.20. Introducerea alimentelor.	37
		5.21. Alertă ușă deschisă (Opțional).	37
		5.22. Lampă interioară	37
		6 Întreținerea și curățarea	38
		6.1. Prevenirea mirosurilor neplăcute	38
		6.2. Protejarea suprafețelor din plastic	38
		7 Depanare	39

1 Instrucțiuni privind siguranța

- Această secțiune conține instrucțiuni de siguranță care vă vor ajuta să vă protejați împotriva riscurilor de vătămare corporală sau deteriorare a bunurilor.
- Compania noastră nu va fi responsabilă pentru daunele care pot surveni ca urmare a nerespectării acestor instrucțiuni.



Procedurile de instalare și reparare trebuie să fie întotdeauna efectuate de producător, de agentul de service autorizat sau de o persoană calificată specificată de importator.



Utilizați numai piese și accesorii originale.



Nu reparați sau înlocuiți nicio piesă a produsului decât dacă este specificat în mod expres în manualul de utilizare.



Nu efectuați modificări tehnice asupra produsului



1.1 Utilizarea prevăzută

- Acest produs nu este adecvat pentru utilizare comercială și nu trebuie utilizat în alte scopuri decât cele prevăzute.

Acest produs este proiectat pentru a fi utilizat în case și spații închise.

De exemplu:

- Bucătării de personal din magazine, birouri și alte medii de lucru,
- Gospodării agricole,
- Zone utilizate de clienți în hoteluri, moteluri și alte tipuri de cazare,
- Hoteluri de tip cazare și mic dejun, pensiuni,
- Catering și aplicații similare de non-retail.

Acest produs nu trebuie utilizat în exterior cu sau fără un cort deasupra, cum ar fi în bărci, pe balcoane sau terase. Nu expuneți produsul la ploaie, zăpadă, soare sau vânt.

Există riscul de incendiu!



1.2 - Siguranța copiilor, a persoanelor vulnerabile și a animalelor de companie

- Acest produs poate fi utilizat de către copii cu vârsta minimă de 8 ani și de către persoane cu capacități fizice, senzoriale sau mentale reduse sau care nu au experiență și cunoștințe despre produs, cu condiția să fie supravegheați sau instruiți cu privire la utilizarea în siguranță a produsului și la riscurile pe care le implică acesta.
- Copiilor cu vârsta cuprinsă între 3 și 8 ani li se permite să încarce și să descarce produse pentru răcire.
- Produsele electrice sunt periculoase pentru copii și animale de companie. Copiii și animalele de companie nu trebuie să se joace cu produsul, nici să se urce pe produs sau să intre în acesta.
- Operațiunile de curățare și de întreținere realizate de utilizator nu vor fi făcute de copii, cu excepția cazului în care aceștia sunt supravegheați de cineva.
- Nu lăsați ambalajele la îndemâna copiilor. Există riscul de vătămare și sufocare!
- Înainte de a elimina produsul vechi sau depășit:
 1. Scoateți produsul din priză ținând de ștecher.
 2. Tăiați cablul de alimentare și scoateți-l din aparat împreună cu ștecherul.
 3. Nu scoateți rafturile sau sertarele astfel încât să fie mai greu pentru copii să intre în produs.
 4. Demontați ușile.
 5. Păstrați produsul astfel încât să nu se răstoarne.
 6. Nu permiteți copiilor să se joace cu produsul vechi.
- Nu aruncați niciodată produsul în foc în vederea eliminării. Există riscul de explozie!

Instrucțiuni privind siguranța și mediul

- În cazul în care există o blocare pentru ușa produsului, cheia trebuie să fie ținută departe de accesul copiilor.

funcțiune produsul și contactați agentul de service autorizat.



1.3 - Siguranța electrică

- Produsul trebuie scos din priză în timpul procedurilor de instalare, întreținere, curățare, reparare și deplasare.
- În cazul în care cablul de alimentare este deteriorat, acesta trebuie înlocuit de producător, reprezentantul său de service sau de importator pentru a evita orice pericol.
- Nu strângeți cablul de alimentare sub sau în spatele produsului. Nu plasați obiecte grele pe cablul de alimentare. Cablul de alimentare nu trebuie să fie îndoit excesiv, ciupit sau să intre în contact cu nicio sursă de căldură.
- Nu utilizați prelungitoare, prize multiple sau adaptoare pentru a pune în funcțiune produsul.
- Prizele multiple portabile sau sursele de alimentare portabile se pot supraîncălzi și pot cauza incendiu. Prin urmare, nu păstrați nicio priză multiplă în spatele sau în apropierea produsului.
- Cablul de alimentare trebuie să fie ușor accesibil. Dacă acest lucru nu este posibil, instalația electrică la care este conectat produsul trebuie să aibă un dispozitiv (cum ar fi o siguranță, un comutator, un disjunctiv etc.) care să fie conform cu reglementările electrice și care să deconecteze toți polii de la rețea.
- Nu atingeți cablul de alimentare cu mâinile ude.
- Scoateți cablul din priză ținând de ștecher și nu trăgând de cablu.



1.5 - Siguranța privind instalarea

- Sunați agentul de service autorizat pentru instalarea produsului. Pentru ca produsul să fie gata de utilizare, verificați informațiile din manualul de utilizare pentru a vă asigura că instalațiile electrice și de apă sunt corespunzătoare. Dacă acestea nu sunt corespunzătoare, apelați la un electrician și instalator calificați pentru a vă efectua remediile necesare. În caz contrar, există riscul de șoc electric, incendiu, probleme cu produsul sau vătămare!
- Înainte de instalare, verificați dacă produsul prezintă defecte. Dacă produsul este deteriorat, nu îl instalați.
- Așezați produsul pe o suprafață curată, plană și solidă și echilibrați-l din picioarele reglabile. În caz contrar, produsul se poate răsturna și poate cauza răniri.
- Locul de instalare trebuie să fie uscat și bine ventilat. Nu puneți covoare, mochete sau alte acoperitoare sub produs. Ventilația insuficientă cauzează risc de incendiu!
- Nu acoperiți sau blocați orificiile de ventilație. În caz contrar, consumul de energie crește, iar produsul dvs. se poate deteriora.
- Produsul nu trebuie să fie conectat la sisteme de alimentare, cum ar fi sursele de alimentare cu energie solară. În caz contrar, produsul dvs. se poate deteriora din cauza modificărilor bruște de tensiune!
- Cu cât mai mult agent frigorific conține un frigider, cu atât mai mare trebuie să fie locația de instalare. Dacă locația de instalare este prea mică, se vor acumula agent frigorific inflamabil și amestec de aer în cazul scurgerii de agent frigorific în sistemul de răcire. Spațiul necesar pentru fiecare 8 grame de agent frigorific este de minimum 1 m³. Cantitatea de agent frigorific din produsul dvs. este indicată pe Eticheta de tip.



1.4 - Siguranța privind transportul

- Produsul este greu; nu-l deplasați singur.
- Nu țineți de ușă în timpul deplasării produsului.
- Fiți atenți să nu deteriorați sistemul de răcire sau conductele în timpul transportului. Dacă tubulatura este deteriorată, nu puneți în

Instrucțiuni privind siguranța și mediul

- Produsul nu trebuie instalat în locuri expuse direct la lumina solară și trebuie ținut departe de surse de căldură, cum ar fi plite, radiatoare etc.

Dacă este inevitabilă instalarea produsului în apropierea unei surse de căldură, trebuie utilizată o placă de izolare despărțitoare adecvată, precum și următoarele distanțe minime față de sursa de căldură:

- Minimum 30 cm distanță față de surse de căldură, cum ar fi plite încinse, cuptoare, unități de încălzire sau sobe,

- Minimum 5 cm distanță față de cuptoarele electrice.

- Clasa de protecție a produsului dvs. este Tipul I. Conectați produsul la o priză cu împământare care corespunde valorilor tensiunii, curentului și frecvenței indicate pe eticheta de tip a produsului. Priza trebuie să fie echipată cu un întrerupător de circuit de 10 A – 16 A. Compania noastră nu va fi responsabilă pentru daunele care vor surveni atunci când produsul este utilizat fără împământare și conexiune electrică în conformitate cu reglementările locale și naționale.
- Produsul nu trebuie conectat în timpul instalării. În caz contrar, există riscul de șoc electric și de vătămare!
- Nu conectați produsul la prize slăbite, dislocate, sparte, murdare, unsuroase sau care prezintă riscul de a intra în contact cu apa.
- Amplasați cablul de alimentare și furtunurile (dacă există) produsului astfel încât să nu provoace riscul de împiedicare.
- Expunerea componentelor sub tensiune sau a cablului de alimentare la umiditate poate cauza scurtcircuit. Prin urmare, nu instalați produsul în locuri precum garaje sau spălătorii unde umiditatea este ridicată sau apa poate stropi. Dacă frigiderul se udă cu apă, deconectați-l și apălați agentul de service autorizat.
- Nu conectați niciodată frigiderul la dispozitive de economisire a energiei. Astfel de sisteme sunt dăunătoare pentru produsul dvs.



1.6- Siguranța în funcționare

- Nu utilizați niciodată solvenți chimici pe produs. Există riscul de explozie!
- Dacă produsul funcționează defectuos, deconectați-l și nu îl utilizați până când nu este reparat de către agentul de service autorizat. Există riscul de electrocutare!
- Nu puneți surse de flacără (lumânări aprinse, țigări etc.) pe sau în apropierea produsului.
- Nu vă urcați pe produs. Există risc de cădere și de rănire!
- Nu deteriorați conductele circuitului de răcire cu obiecte ascuțite sau penetrante. Agentul frigorific care poate să iasă în momentul găuririi conductelor cu agent frigorific, a extensiilor de conducte sau a straturilor de suprafață, provoacă iritații ale pielii și leziuni ale ochilor.
- Dacă nu este recomandat de producător, nu așezați și nu utilizați dispozitive electrice în interiorul frigiderului/congelatorului.
- Aveți grijă să nu vă prindeți mâinile sau orice altă parte a corpului în piesele în mișcare din interiorul frigiderului. Aveți grijă să nu vă prindeți degetele între ușă și frigider. Aveți grijă când deschideți și închideți ușa, în special dacă sunt copii în jurul acesteia.
- Nu mâncați niciodată înghețată, cuburi de gheață sau alimente congelate imediat după scoaterea lor din frigider. Există riscul de degerătură!
- Dacă aveți mâinile ude, nu atingeți pereții interiori sau părțile metalice ale congelatorului sau alimentele depozitate în acesta. Există riscul de degerătură!
- Nu așezați cutii metalice sau sticle care conțin băuturi gazoase sau lichide congelabile în compartimentul congelator. Cutiile sau sticlele pot exploda. Există riscul de vătămare și pagube materiale!
- Nu amplasați sau utilizați pulverizatoare inflamabile, materiale inflamabile, gheață uscată, substanțe chimice sau materiale sensibile la căldură similare în apropierea frigiderului. Există riscul de incendiu și de explozie!
- Nu depozitați în produs materiale explozive care conțin materiale inflamabile, cum ar fi aerosoli.

Instrucțiunile privind siguranța și mediul

- Nu amplasați recipiente umplute cu lichid pe produs. Stropirea cu apă a unei componente electrice poate provoca șocuri electrice sau risc de incendiu.
- Acest produs nu este destinat depozitării medicamentelor, plasmei sangvine, preparatelor de laborator sau a altor substanțe medicale similare și a produselor care fac obiectul Directivei privind Produsele medicale.
- Neutilizarea produsului în funcție de destinația sa poate cauza deteriorarea sau alterarea produselor depozitate în interiorul acestuia.
- Dacă frigiderul este dotat cu lumină albastră, nu priviți această lumină cu instrumente optice. Nu priviți direct și îndelung lampa cu LED-uri UV. Lumina ultravioletă vă poate stresa ochii.
- Nu supraîncărcați produsul. Obiectele din frigider pot cădea când ușa se deschide, cauzând accidente sau deteriorări. Probleme similare pot apărea în cazul în care un obiect este plasat pe produs.
- Pentru a evita răniurile, apărați-vă că ați curățat toată gheața și apa care ar fi putut stropi podeaua sau ar fi căzut pe aceasta.
- Schimbați poziția rafturilor/suporturilor pentru biberoane de pe ușa frigiderului numai când sunt goale. Există riscul de vătămare!
- Nu așezați obiecte care pot cădea/răsturna pe produs. Astfel de obiecte pot cădea când ușa este deschisă și pot provoca răniuri și/sau pagube materiale.
- Nu loviți și nu exercitați forță excesivă asupra suprafețelor de sticlă. Sticla spartă poate provoca răniuri și/sau pagube materiale.
- Sistemul de răcire a produsului dvs. conține agent frigorific R600a: Tipul de agent frigorific utilizat în produs este indicat pe Eticheta de tip. Acest agent frigorific este inflamabil. Prin urmare, fiți atenți să nu deteriorați sistemul de răcire sau conductele în timpul transportului. Dacă conductele sunt deteriorate:
 - Nu atingeți produsul sau cablul de alimentare,
 - Păstrați la distanță sursele potențiale de incendiu care ar putea provoca incendiu.
 - Ventilați zona în care se află produsul. Nu utilizați ventilatoare.
 - Apelați agentul de service autorizat.
- Dacă produsul este deteriorat și observați scurgeri de agent frigorific, depărtați-vă de agentul frigorific. Agentul frigorific poate provoca degerături în cazul contactului cu pielea.

Pentru produsele prevăzute cu dozator de apă/aparat de gheață

- Utilizați numai apă potabilă. Nu umpleți rezervorul cu lichide, cum ar fi suc de fructe, lapte, băuturi gazoase sau băuturi alcoolice, care nu sunt adecvate utilizării în dozator.
- Există riscuri la adresa sănătății și siguranței!
- Nu permiteți copiilor să se joace cu dozatorul de apă sau cu aparatul de gheață (Icematic) pentru a preveni accidentele sau răniurile.
- Nu introduceți degetele sau alte obiecte în orificiul dozatorului de apă, canalului de apă sau recipientul aparatului de gheață. Există riscul de vătămare sau pagube materiale!



1.7- Întreținerea și curățarea în condiții de siguranță

- Dacă trebuie să mutați produsul pentru curăț, nu trageți de mânerul ușii. Mânerul poate să se rupă și să provoace răniuri dacă exercitați forță excesivă asupra acestuia.
- Pentru curățare, nu pulverizați sau nu turnați apă pe sau în interiorul produsului. Există riscul de incendiu și electrocutare!
- Nu folosiți instrumente ascuțite atunci când curățați produsul. Nu utilizați produse de curățare de uz casnic, detergent, gaz, benzină, diluant, alcool, lac etc.
- În interiorul produsului, utilizați numai produse de curățare și întreținere care nu sunt dăunătoare pentru alimente.
- Nu utilizați niciodată abur sau agenți de curățare cu abur pentru a curăța sau dezgheța produsul. Aburul intră în contact cu piesele sub

Instrucțiuni privind siguranța și mediul

tensiune din frigider, cauzând scurtcircuit sau electrocutare!

- Asigurați-vă că nu pătrunde apă în circuitele electronice sau în elementele de iluminare ale produsului.
- Ștergeți cu o lavetă curată materiile străine sau praful de pe pinii cablului. Nu folosiți o cârpă umedă pentru a curăța cablul. Există riscul de incendiu și electrocutare!



1.8- HomeWhiz

- Când utilizați produsul prin intermediul aplicației HomeWhiz, trebuie să respectați avertismentele de siguranță chiar și atunci când sunteți departe de produs. De asemenea, trebuie să urmați avertismentele din aplicație.



1.9- Iluminarea

- Contactați service-ul autorizat atunci când este necesar să înlocuiți LED-ul/becul utilizat pentru iluminare.

2 Frigider

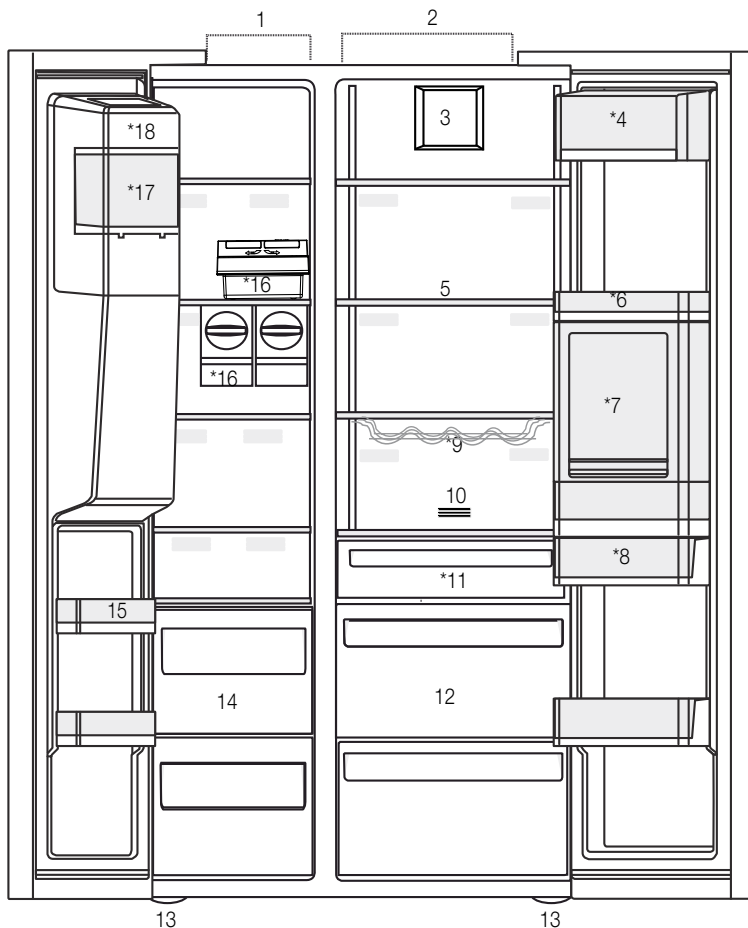

- | | |
|--|---|
| 1- Compartimentul congelatorului | 11- Compartiment răcitor |
| 2- Compartimentul frigiderului | 12- Compartimente pentru legume |
| 3- Ventilator | 13- Picioare reglabile |
| 4- Compartiment pentru unt-brânzeturi | 14- Compartimente pentru păstrarea alimentelor congelate |
| 5- Rafturi din sticlă | 15- Rafturi ușă congelator |
| 6- Rafturi ușă frigider | 16- Icematic |
| 7- Accesoriu minibar | 17- Recipient pentru gheață |
| 8- Rezervor de apă | 18- Capac decorativ dispenser gheață |
| 9- Raft pentru sticle | *Opțional |
| 10- Filtru dezodorizant | |



*Opțional: Imaginile din acest manual de utilizare sunt schematice și este posibil să nu fie identice cu produsul dvs. Informațiile pentru componentele care nu există în dotarea produsului achiziționat de dvs. se aplică pentru alte modele.

2 Frigider

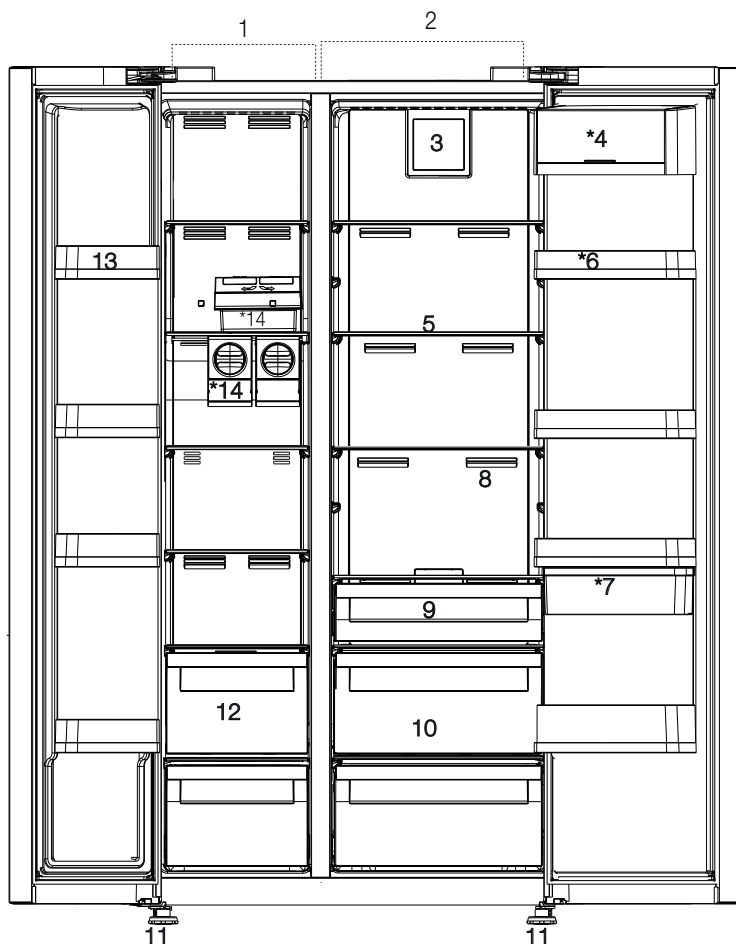

*Optional: Imaginile din acest manual de utilizare sunt schematice și este posibil să nu fie identice cu produsul dvs. Informațiile pentru componentele care nu există în dotarea produsului achiziționat de dvs. se aplică pentru alte modele.

3 Instalarea

3.1. Amplasarea pentru instalare

Contactați centrul de service autorizat pentru instalarea produsului. Pentru a pregăti produsul pentru instalare, consultați informațiile din manualul de utilizare și asigurați-vă că utilitățile de energie electrică și apă sunt cele corespunzătoare. În caz contrar, apelați la un electrician și instalator pentru a dispune de toate utilitățile necesare.



AVERTISMENT: Producătorul nu își asumă răspunderea pentru orice deteriorare cauzată de lucrările realizate de persoanele neautorizate.



AVERTISMENT: Produsul trebuie scos din priză în timpul instalării. În caz contrar, există pericol de moarte sau de vătămare gravă!



AVERTISMENT: Dacă ușa încăperii este prea îngustă pentru a permite introducerea produsului, demontați ușa și răsuciți produsul în lateral; dacă acest lucru nu funcționează, contactați centrul de service autorizat.

- Așezați produsul pe o suprafață plană pentru a evita vibrațiile.
- Așezați produsul la cel puțin 30 cm față de plite, cuptor și surse similare de căldură și la cel puțin 5 cm față de cuptoarele electrice.
- Nu expuneți produsul la razele directe ale soarelui sau nu îl păstrați în medii umede.
- Produsul necesită o circulare adecvată a aerului pentru a funcționa eficient. Dacă produsul va fi amplasat într-un alcov, asigurați o distanță de cel puțin 5 cm între produs și tavan și pereți.
- Nu instalați produsul în medii cu temperaturi sub -5°C.

3.2. Fixarea penelor de fixare din plastic

Utilizați penele de fixare din plastic furnizate împreună cu produsul pentru a avea spațiu suficient pentru circulația aerului între produs și perete.

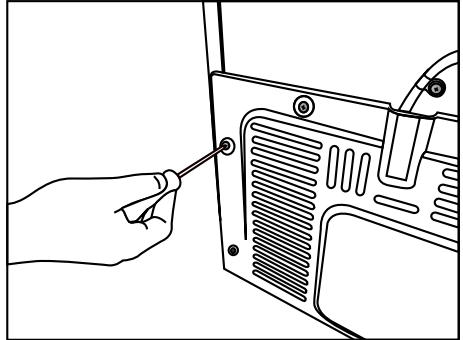

1. Pentru a fixa penele de fixare, îndepărtați șuruburile de pe produs și utilizați șuruburile furnizate împreună cu penele.

2. Fixați 2 pene din plastic pe capacul ventilației indicate cu j în imagine.

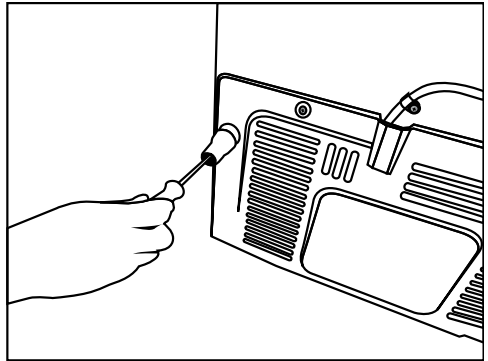

Instalarea

3.3. Reglarea picioarelor

Dacă produsul este instabil, reglați picioarele frontale reglabile răsucind spre dreapta sau stânga.

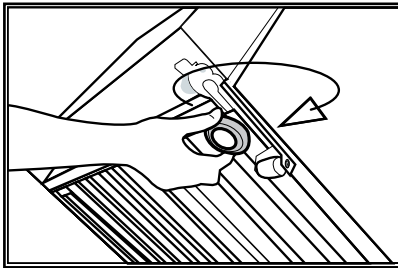
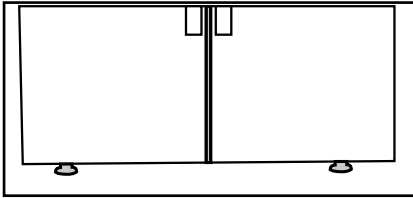

Pentru a ajusta ușile vertical,
Slăbiți piulița de fixare în partea de jos
Înșurubați piulița de ajustare (CW/CCW) conform
poziției ușii
Strângeți piulița de fixare pentru poziția finală

Pentru a ajusta ușile orizontal,
Slăbiți piulița de fixare în partea de sus
Înșurubați șurubul de ajustare (CW/CCW) în lateral,
conform poziției ușii
Strângeți șurubul de fixare pentru poziția finală

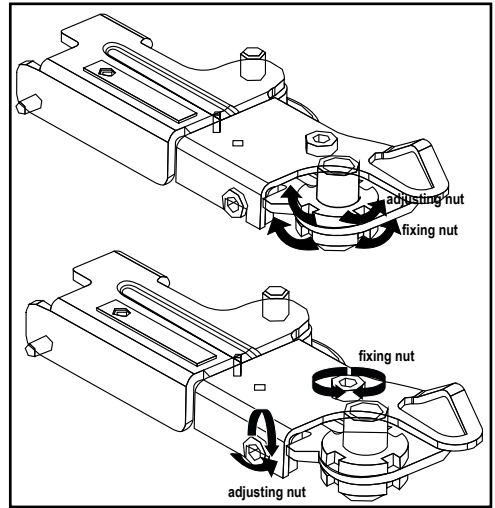

3.4. Alimentarea la rețeaua electrică



AVERTISMENT: Nu utilizați prelungitoare sau multiprize pentru alimentarea la rețeaua electrică.



AVERTISMENT: Cablul de alimentare deteriorat trebuie înlocuit de un centru de service autorizat.



Când amplasați două frigiderice în poziție adiacentă, lăsați o distanță de cel puțin 4 cm între cele două unități.

- Societatea noastră nu își va asuma responsabilitatea pentru orice pagube cauzate de utilizarea fără împământare și conectare la rețeaua electrică în conformitate cu reglementările naționale.
- Ștecărul cablului de alimentare trebuie să fie ușor accesibil după instalare.
- Nu utilizați un triplu-ștecăr cu sau fără prelungitor între priza de perete și frigider.

Instalarea

3.5. Racordarea la rețeaua de alimentare cu apă (Opțional)



AVERTISMENT: Scoateți produsul și pompa de apă (dacă există) din priză în timpul racordării.

Magistrala de apă a produsului, filtrul și conexiunile bidoanelor de apă trebuie asigurate de un centru de service autorizat. Produsul poate fi conectat la un bidon de apă sau direct la magistrala de apă, în funcție de model. Pentru a stabili conexiunea, furtunul de apă trebuie conectat mai întâi la produs.

Verificați pentru a vedea dacă piesele următoare sunt furnizate împreună cu produsul dvs.:

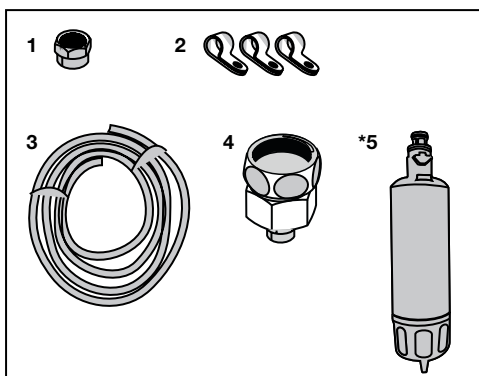

1. Conector (1 bucată): Se utilizează pentru a fixa furtunul de apă în spatele produsului.
2. Clemă furtun (3 bucăți): Se utilizează pentru a fixa furtunul de apă pe perete.
3. Furtun de apă (1 bucată, 5 metri diametru 1/4 inci): Se utilizează pentru racordarea la alimentarea cu apă.
4. Adaptor robinet (1 bucată): Include un filtru poros, utilizat pentru racordarea la magistrala de apă rece.
5. Filtru de apă (1 bucată *Opțional): Se utilizează pentru a racorda magistrala de apă la produs. Filtrul de apă nu este necesar dacă există conexiune cu bidonul de apă.

Instalarea

3.6. Racordarea furtunului de apă la produs

Pentru a conecta furtunul de apă la produs, respectați instrucțiunile de mai jos.

1. Îndepărtați conectorul de pe adaptorul duzei furtunului din spatele produsului și treceți furtunul prin conector.

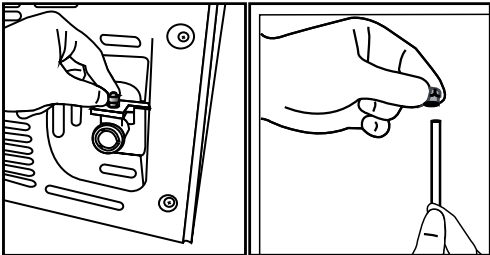

2. Împingeți furtunul de apă în jos și racordați-l la adaptorul duzei furtunului.

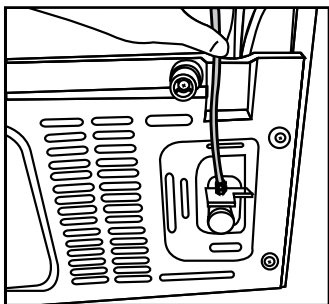

3. Strângeți conectorul manual pentru a fixa adaptorul duzei furtunului. Puteți strânge conectorul și folosind o cheie pentru țevi sau clești.

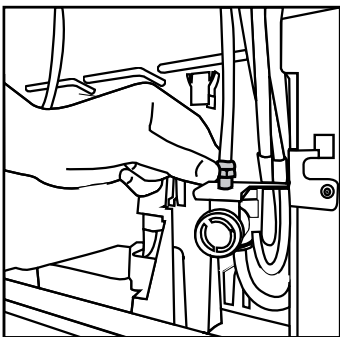

4. Conectați celălalt capăt al furtunului la magistrala de apă (Consultați Capitolul 3.7) sau, pentru a utiliza bidonul de apă, la pompa de apă (Consultați Capitolul 3.8).

3.7. Conectarea la magistrala de apă (Opțional)

Pentru a utiliza produsul conectându-l la magistrala de apă rece, un conector standard de supapă de 1/2" trebuie instalat la magistrala de apă rece din locuința dvs. Dacă nu există conector sau dacă aveți dubii, consultați un instalator calificat.

1. Desprindeți conectorul (1) de adaptorul robinetului (2).

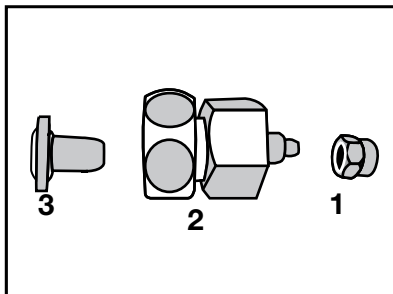

2. Conectați adaptorul robinetului la supapa magistralei de apă.

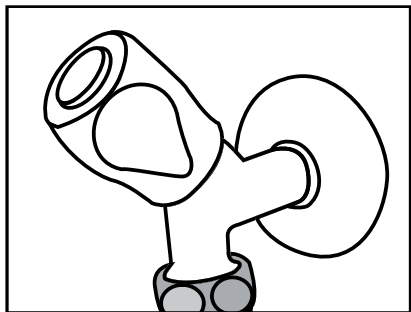

3. Fixați conectorul în jurul furtunului de apă.

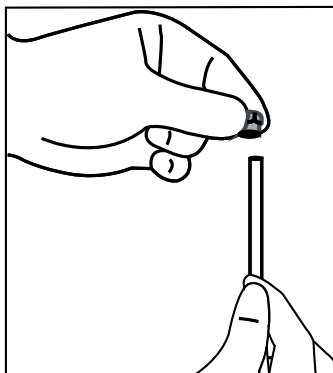

Instalarea

4. Fixați conectorul în adaptorul robinetului și strângeți cu mâna sau folosind o unealtă.

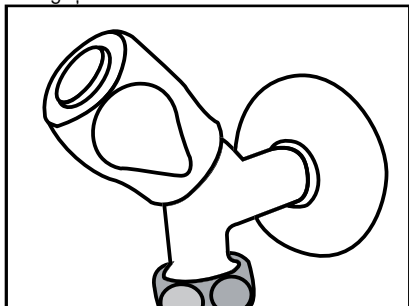

5. Pentru a evita deteriorarea, deplasarea sau deconectarea accidentală a furtunului, folosiți clemele furnizate pentru a fixa furtunul de apă în mod corespunzător.

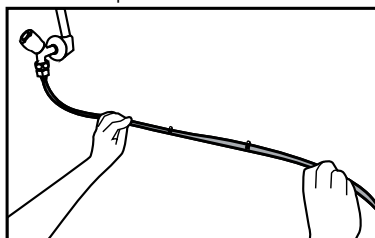

2. Conectați celălalt capăt al furtunului de apă la pompa de apă împingând furtunul în orificiul de intrare al furtunului pompei.

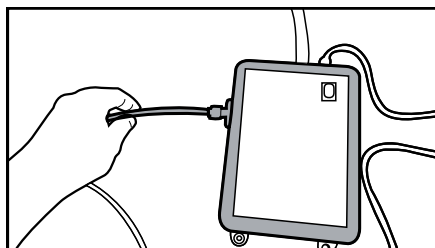

3. Amplasați și strângeți furtunul pompei în bidonul de apă.

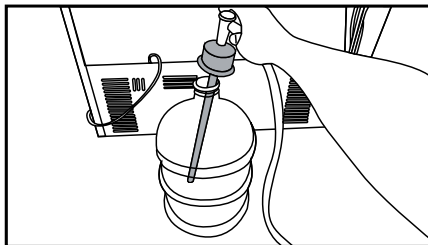

AVERTISMENT: După ce porniți robinetul, asigurați-vă că nu există scurgeri de apă la niciunul dintre capetele furtunului de apă. În caz de scurgere, opriți supapa și strângeți toate conexiunile folosind o cheie pentru țevi sau clești.

3.8. Pentru produsele care folosesc bidoane de apă (Opțional)

Pentru a utiliza un bidon pentru racordarea produsului la alimentarea cu apă, trebuie utilizată pompa de apă recomandată de centrul de service autorizat.

1. Conectați un capăt al furtunului de apă furnizat împreună cu produsul (vezi 3.6) și respectați instrucțiunile de mai jos.

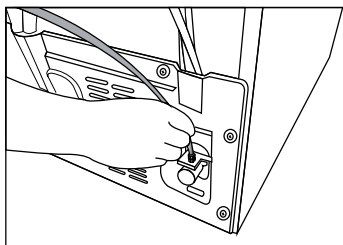

4. După realizarea conexiunii, introduceți în priză și porniți pompa de apă.



După pornirea pompei, așteptați 2-3 minute pentru a obține performanța dorită.



Consultați de asemenea și manualul de utilizare al pompei pentru racordarea la alimentarea cu apă.



Când utilizați bidoane de apă, filtrul de apă nu este necesar.

3.9 Filtru de apă (Opțional)

Produsul poate fi prevăzut cu un filtru intern sau extern, în funcție de model. Pentru a fixa filtrul de apă, respectați instrucțiunile de mai jos.

Instalarea

3.9.1. Fixarea filtrului extern pe perete (Opțional)



AVERTISMENT: Nu fixați filtrul pe produs.

Verificați pentru a vedea dacă piesele următoare sunt furnizate împreună cu produsul dvs.:

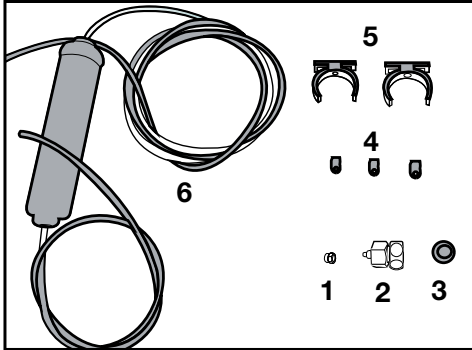

1. Conector (1 bucată): Se utilizează pentru a fixa furtunul de apă în spatele produsului.
 2. Adaptor robinet (1 bucată): Se utilizează pentru racordarea la magistrala de apă rece.
 3. Filtru poros (1 bucată)
 4. Clemă furtun (3 bucăți): Se utilizează pentru a fixa furtunul de apă pe perete.
 5. Aparat de conectare a filtrului (2 bucăți): Se utilizează pentru a fixa filtrul pe perete.
 6. Filtru de apă (1 bucată): Se utilizează pentru a racorda produsul la magistrala de apă. Filtrul de apă nu este necesar când se utilizează conexiunea la bidonul de apă.
1. Conectați adaptorul robinetului la supapa magistralei de apă.
 2. Stabiliți amplasarea pentru a fixa filtrul extern. Fixați aparatul de conectare a filtrului (5) pe perete.

3. Fixați filtrul în poziție verticală pe aparatul de conectare a filtrului, așa cum se indică pe etichetă. (6)

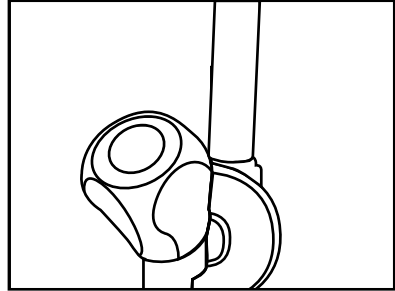

4. Fixați furtunul de apă pornind din partea superioară a filtrului la adaptorul racordului de apă al produsului (vezi 3.6.)

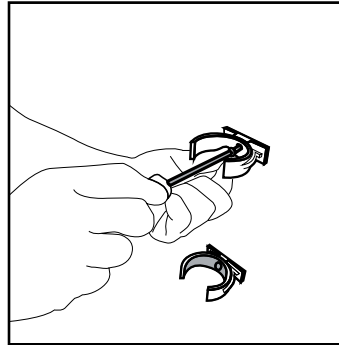

După realizarea conexiunii, ar trebui să arate ca în imaginea de mai jos.

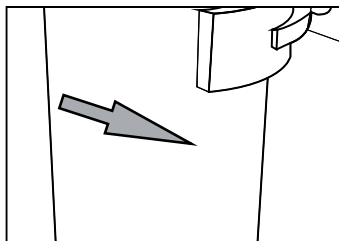
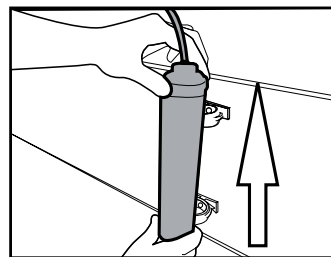

Instalarea

3.9.2. Filtru intern

Filtrul intern furnizat împreună cu produsul nu este instalat la livrare; respectați instrucțiunile de mai jos pentru a instala filtrul.

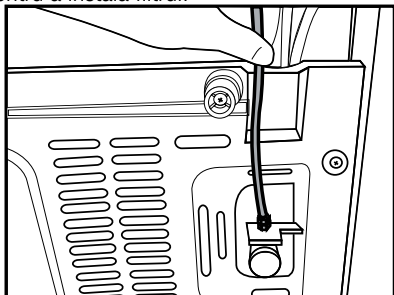

1. Indicatorul „Ice Off” trebuie să fie activ în timpul instalării filtrului. Comutați indicatorul ON-OFF (pornit-oprit) folosind butonul „Ice” („Gheață”) de pe ecran.

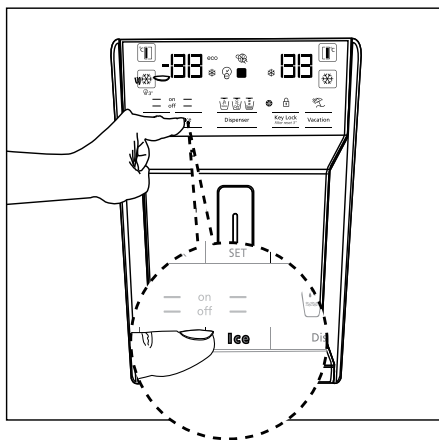

Țeava de apă:

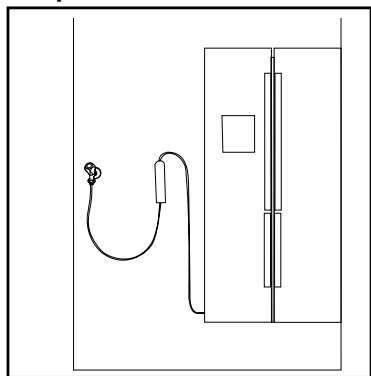

2. Scoateți compartimentul pentru legume (a) pentru a avea acces la filtrul de apă.

Țeava bidonului de apă:

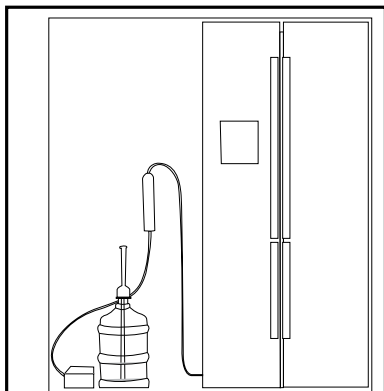

După conectarea filtrului, nu utilizați primele 10 pahare cu apă.

Instalarea

3. Scoateți capacul de ocolire a filtrului de apă trăgând de acesta.



Se pot scurge câteva picături de apă după ce scoateți capacul; acest lucru este normal.

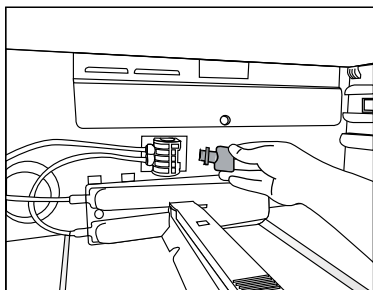

4. Așezați capacul filtrului de apă pe mecanism și împingeți pentru a-l fixa în poziție.

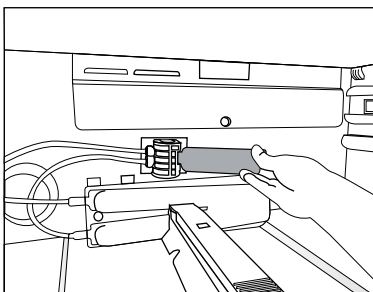

5. Apăsați din nou butonul „Ice” de pe ecran pentru a anula modul „Ice Off”.



Filtrul de apă va curăța anumite particule străine din apă. Acesta nu va curăța microorganismele din apă.



Consultați capitolul 5.2 pentru activarea perioadei de înlocuire a filtrului.

4 Pregătirea

4.1. Modalități de reducere a consumului de energie electrică



Conectarea produsului la sisteme electronice de economisire a energiei este dăunătoare deoarece poate afecta produsul.

- Pentru un aparat autonom; „acest aparat frigorific nu este destinat utilizării ca aparat încorporat.
- Nu lăsați ușa frigiderului deschisă perioade îndelungate de timp.
- Nu introduceți alimente sau băuturi calde în frigider.
- Nu supraîncărcați frigiderul; blocarea circulației aerului din interior va reduce capacitatea de răcire.
- Consumul de energie al frigiderului a fost măsurat pentru situația în care congelatorul este complet încărcat, fără raftul superior, alte sertare și cu sertarele inferioare instalate. Raftul superior din sticlă poate fi utilizat în funcție de forma și dimensiunea alimentelor care urmează a fi congelate.
- În funcție de caracteristicile produsului, decongelarea alimentelor congelate din compartimentul congelatorului va asigura economisirea energiei și va menține calitatea alimentelor.
- Deoarece aerul fierbinte și umed nu pătrunde direct în produs atunci când ușile nu sunt deschise, acesta se va auto-optimizează pentru a vă proteja alimentele. Funcțiile și componentele cum ar fi compresorul, ventilatorul, încălzitorul, dezghețarea, iluminarea, afișajul etc vor funcționa conform necesității unui consum minim de energie în aceste condiții.
- Coșurile/sertarele care sunt furnizate împreună cu compartimentul de răcire trebuie să fie întotdeauna în uz pentru un consum scăzut de energie și pentru condiții de stocare mai bune.
- Contactul alimentelor cu senzorul de temperatură în congelator poate crește consumul de energie al aparatului. Astfel, orice contact cu senzorul (senzorii) trebuie evitată.

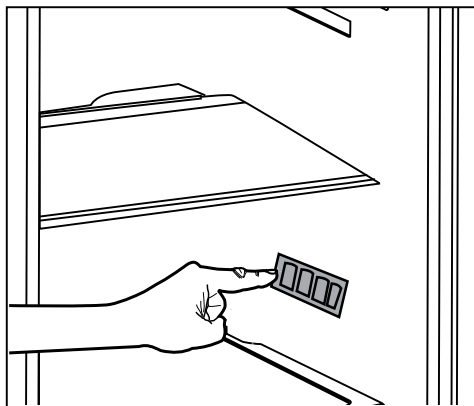

- Asigurați-vă că alimentele nu intră în contact cu senzorul de temperatură din compartimentul congelatorului descris mai jos.

4.2. Prima utilizare

Înainte de utilizarea frigiderului, asigurați-vă că ați realizat pregătirile necesare conform instrucțiunilor din capitolele „Instrucțiuni privind siguranța și mediul” și „Instalarea”.

- Lăsați frigiderul să funcționeze fără alimente timp de 6 ore și nu deschideți ușa, decât dacă este absolut necesar.



Se va auzi un sunet când compresorul este cuplat. Este normal să auziți sunetul chiar dacă compresorul este inactiv, din cauza lichidelor și gazelor comprimate din sistemul de răcire.



Este normal ca marginile frontale ale frigiderului să fie calde. Aceste zone sunt proiectate să se încălzească pentru împiedicarea condensului.



La unele modele, panoul de instrumente se oprește automat la 5 minute după închiderea ușii. Va fi reactivat atunci când ușa a fost deschisă sau când este apăsată orice tastă.

5 Utilizarea produsului

5.1. Panoul de afișaj

Panourile de afișaj pot diferi în funcție de modelul produsului dvs.

Funcțiile acustice și vizuale ale panoului de afișaj vă vor ajuta la utilizarea frigiderului.

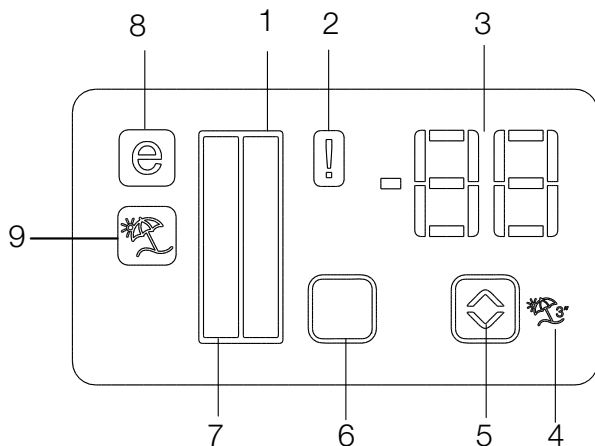

1. Indicator compartiment frigider
2. Indicator stare eroare
3. Indicator de temperatură
4. Buton funcție vacanță
5. Buton de reglare a temperaturii
6. Buton de selectare a compartimentului
7. Indicator compartiment frigider
8. Indicator de funcționare economică
9. Indicator funcție vacanță

***opțional**



***Opțional:** Imaginile din acest manual de utilizare sunt furnizate cu titlu exemplificativ și este posibil să nu se potrivească perfect cu produsul dvs. Informațiile pentru componentele care nu există în dotarea produsului achiziționat de dvs. se aplică pentru alte modele.

1. Indicator compartiment frigider

Becul din compartimentul frigiderului se va aprinde când reglați temperatura compartimentului frigiderului.

2. Indicator stare eroare

Acest senzor se va activa dacă frigiderul nu răcește corespunzător sau în caz de defecțiune a senzorului. Când acest indicator este activ, indicatorul de temperatură a compartimentului congelatorului va afișa „E”, iar indicatorul de temperatură a compartimentului frigiderului va afișa cifrele „1, 2, 3 etc.”. Cifrele de pe indicator informează personalul de service cu privire la defecțiune.

3. Indicator de temperatură

Indică temperatura din compartimentele frigiderului și congelatorului.

4. Buton funcție vacanță

Pentru a activa acest buton, apăsați și mențineți apăsat butonul Vacation (Vacanță) timp de 3 secunde. Când funcția Vacation este activă, indicatorul de temperatură a compartimentului frigiderului afișează „- -” și nu se va activa niciun proces de răcire în compartimentul frigiderului. Această funcție nu este potrivită pentru a păstra alimente în compartimentul congelatorului. Celelalte compartimente vor rămâne răcite la temperatura respectivă setată pentru fiecare compartiment.

Apăsați butonul Vacation („Vacanță”) () din nou pentru a anula această funcție.

5. Buton de reglare a temperaturii

Temperatura compartimentului respectiv variază între -24°C..... -18°C și 8°C...1°C.

6. Buton de selectare a compartimentului

Utilizați butonul de selectare a compartimentului frigiderului pentru a comuta între compartimentele congelatorului și frigiderului.

7. Indicator compartiment frigider

Becul din compartimentul congelatorului se va aprinde când reglați temperatura compartimentului frigiderului.

8. Indicator de funcționare economică

Indică faptul că frigiderul funcționează pe modul de economisire a energiei. Acest indicator va fi activ când temperatura din compartimentul frigiderului este setată la -18°C.

9. Indicator funcție vacanță

Indică faptul că funcția vacanță este activă.

Utilizarea produsului

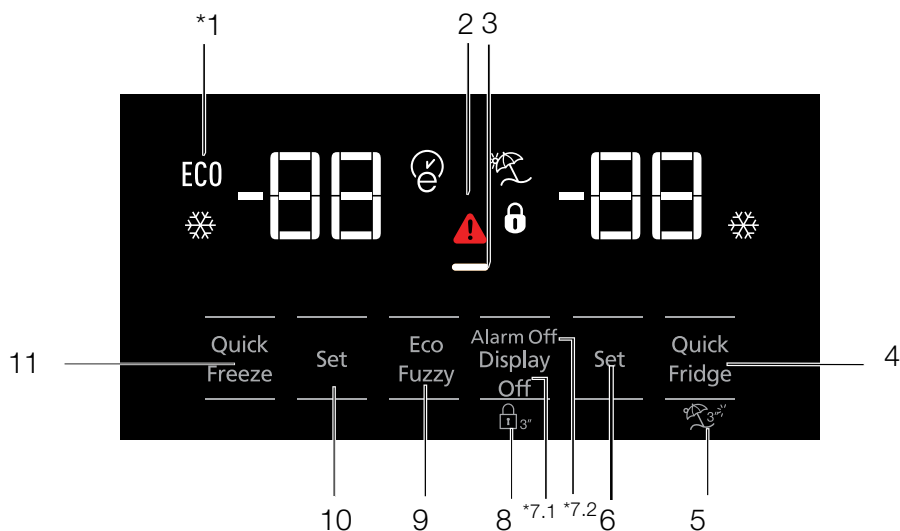

1. Utilizare economică
2. Temperatură ridicată / alertă de defecțiune
3. Funcția de economisire a energiei (afișaj oprit)
4. Răcire rapidă
5. Funcția Vacanță
6. Setare temperatură compartiment congelator
7. Economisire energie (afișaj oprit) / Avertisment oprire alarmă
8. Blocare taste
9. Eco-Fuzzy
10. Setare temperatură compartiment congelator
11. Congelare rapidă



***Opțional:** Imaginile din acest manual de utilizare sunt furnizate cu titlu exemplificativ și este posibil să nu se potrivească perfect cu produsul dvs. Informațiile pentru componentele care nu există în dotarea produsului achiziționat de dvs. se aplică pentru alte modele.

Utilizarea produsului

1. Utilizare economică

Acest semn se va aprinde în momentul când compartimentul congelatorului este setat la -18°C , cea mai economică setare. (ECO) Indicatorul de utilizare economică se va opri în momentul când funcția răcire rapidă sau congelare rapidă este selectată.

2. Indicator pană de curent/temperatură ridicată/ avertizare eroare

Acest indicator () se va aprinde în caz de erori de temperatură sau alerte de defecțiuni.

Acest indicator iluminează în timpul unei pene de curent, probleme de temperatură ridicată sau avertismente de eroare. În timpul penelor de curent susținute, temperatura cea mai ridicată din compartimentul congelatorului la care ajunge va clipi pe afișajul digital. După verificarea alimentelor localizate în compartimentul congelatorului, apăsați butonul de oprire a alarmei pentru anularea avertismentului.

3. Funcția de economisire a energiei (afișaj oprit)

Dacă ușile produsului sunt menținute închise pentru o durată lungă de timp funcția de economisire a energiei este activată automat și simbolului de economisire a energiei este iluminat. În momentul când funcția de economisire a energiei este activată, toate simbolurile de pe afișaj altele decât simbolul de economisire a energiei vor fi oprite. În momentul când funcția de economisire a energiei este activată, dacă orice buton este apăsat sau ușa este deschisă, funcția de economisire a energiei va fi anulată iar simbolurile de pe afișaj vor reveni la normal.

Funcția de economisire a energiei este activată în timpul expedierii din fabrică și nu poate fi anulată.

4. Răcire rapidă

În momentul când funcția de răcire rapidă este pornit, indicatorul de răcire rapidă se va aprinde () și indicatorul temperaturii compartimentului congelatorului va afișa valoarea 1. Apăsați din nou butonul Răcire rapidă pentru a anula această funcție. Indicatorul Răcire rapidă se va opri și

va reveni la setarea normală. Funcția de răcire rapidă va fi anulată în mod automat după o oră, doar dacă aceasta este anulată de către utilizator. Pentru a răci o cantitate mare de alimente proaspete, apăsați butonul de răcire rapidă înainte de introducerea alimentelor în compartimentul de răcire.



5. Funcția Vacanță

Pentru a activa funcția Vacanță, apăsați butonul de refrigerare rapidă timp de 3 secunde; acest lucru va activa indicatorul modului Vacanță () . În momentul când funcția Vacanță este activă, indicatorul temperaturii compartimentului de răcire afișează mesajul " - " și procesul de răcire va fi activat în compartimentul de răcire. Această funcție nu este potrivită pentru menținerea alimentelor în compartimentul de răcire. Celelalte compartimente vor rămâne reci având temperatura respectivă setată pentru fiecare compartiment. Apăsați din nou butonul funcției Vacanță pentru anularea acestei funcții.

6. Setare temperatură compartiment de răcire

După apăsarea butonului, temperatura compartimentului de răcire poate fi setată la 8,7,6,5,4,3,2 și respectiv 1. ()

7. 1 Economisirea de energie (afișaj oprit)

Apăsarea acestui buton () va aprinde semnul de economisire a energiei () și funcția de economisire a energiei va fi activă. Activarea funcției de economisire a energiei va opri toate celelalte semne de pe afișaj. În momentul când funcția de economisire a energiei este activă, apăsarea oricărui buton sau deschiderea ușii va dezactiva funcția de economisire și semnalele de afișare vor reveni la normal. Apăsarea din nou al acestui buton () va opri semnul de economisire a energiei și va dezactiva funcția de economisire.

7.2 Avertisment oprire alarmă

În cazul unei pene de curent/alarmă temperatură ridicată, după verificarea alimentelor localizate în compartimentul congelatorului apăsați butonul de oprire a alarmei pentru întreruperea avertismentului.

Utilizarea produsului

8. Mod de blocare a tastelor

Apăsăți simultan pe butonul de oprire a afișajului, timp de 3 secunde. Semnul de blocare a tastelor se va aprinde iar modul de blocare va fi activat; butoanele vor fi inactice atunci când modul de blocare este activ. Apăsăți din nou butonul de oprire al afișajului simultan timp de 3 secunde. Simbolul de blocare a tastelor se va stinge, iar modul de blocare a acestora va fi dezactivat. Apăsăți butonul de oprire a afișajului pentru a preveni modificarea setărilor de temperatură a frigiderului.

9. Eco-fuzzy

Pentru activarea funcției eco-fuzzy, apăsați și mențineți butonul eco-fuzzy timp de o secundă. În momentul când această funcție este activă, congelatorul se va comuta către modul economic după cel puțin 6 ore și indicatorul de utilizare economică se va aprinde. Pentru dezactivarea funcției eco-fuzzy (E), apăsați și mențineți butonul eco-fuzzy timp de 3 secunde.

Indicatorul se va aprinde după 6 ore în momentul când funcția eco-fuzzy este activă.

10. Setare temperatură compartiment congelator

Temperatura din compartimentul congelatorului este reglabilă. Apăsarea butonului va activa temperatura compartimentului congelatorului să fie setată la -18,-19,-20,-21 , -22,-23 și -24.

11. Congelare rapidă

Pentru congelare rapidă, apăsați butonul ; acesta va activa indicatorul de congelare rapidă (R). Când funcția de congelare rapidă este activată,

indicatorul de congelare rapidă se va aprinde, iar indicatorul de temperatură a congelatorului va afișa valoarea -27. Apăsăți din nou butonul Rapid freeze (R Congelare rapidă) pentru a anula această funcție. Indicatorul de congelare rapidă se va stinge și va reveni la setarea normală.

Funcția de congelare rapidă se va anula automat după 24 ore, cu excepția cazului în care este anulată de utilizator. Pentru a congela o cantitate mare de alimente proaspete, apăsați butonul de congelare rapidă cu 12 ore înainte de a introduce alimentele în compartimentul congelatorului.

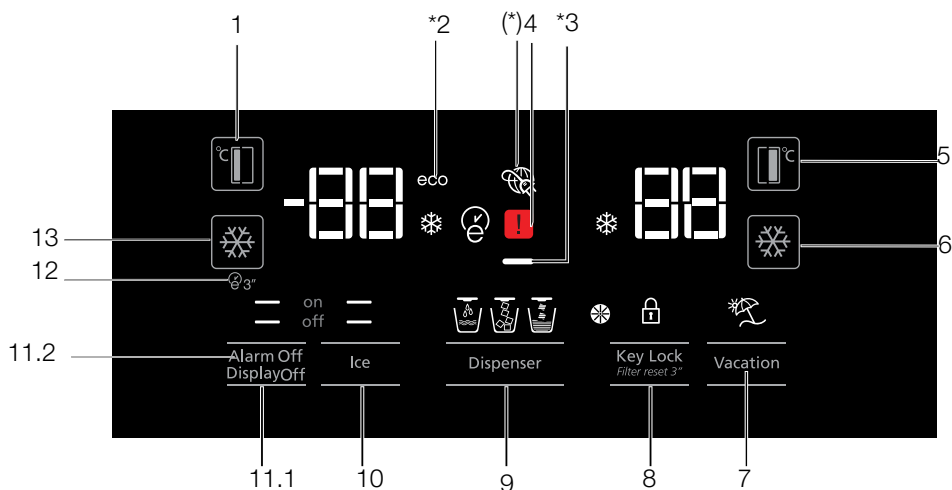

1. Setare temperatură compartiment congelator
2. Mod economic
3. Funcția de economisire a energiei (afișaj oprit)
4. Indicator pană de curent/temperatură ridicată/
avertizare eroare
5. Setare temperatură compartiment congelator
6. Răcire rapidă
7. Funcția Vacanță
8. Blocare tastatură / anulare alertă înlocuire
filtru
9. Selecție apă, gheață fragmentată, cuburi de
gheață
10. Pornire/oprire obținere gheață
11. Pornire/oprire afișaj/ Avertisment oprire
alarmă
12. Autoeco
13. Congelare rapidă



***Opțional:** Imaginile din acest manual de utilizare sunt furnizate cu titlu exemplificativ și este posibil să nu se potrivească perfect cu produsul dvs. Informațiile pentru componentele care nu există în dotarea produsului achiziționat de dvs. se aplică pentru alte modele.

Utilizarea produsului

1. Setare temperatură compartiment congelator

Apăsarea butonului (🌡️) va permite temperaturii compartimentului congelator să fie setată la -18, -19, -20, -21, -22, -23, -24, -18...

2. Mod economic

Indică faptul că frigiderul funcționează într-un mod de economisire a energiei. Acest indicator va fi activ în momentul când temperatura compartimentului congelatorului este setată la -18 sau răcirea în modul de economisire a energie este activată de către funcția eco-extra. (ECO)

3. Funcția de economisire a energiei (afișaj oprit)

Dacă ușile produsului sunt menținute închise pentru o durată lungă de timp funcția de economisire a energiei este activată automat și simbolului de economisire a energiei este iluminat. În momentul când funcția de economisire a energiei este activată, toate simbolurile de pe afișaj altele decât simbolul de economisire a energiei vor fi oprite. În momentul când funcția de economisire a energiei este activată, dacă orice buton este apăsat sau ușa este deschisă, funcția de economisire a energiei va fi anulată iar simbolurile de pe afișaj vor reveni la normal.

Funcția de economisire a energiei este activată în timpul expedierii din fabrică și nu poate fi anulată.

4. Indicator pană de curent/temperatură ridicată/ avertizare eroare

Acest indicator (⚠️) se va aprinde în cazul de erori de temperatură sau alertă de defecțiune. Acest indicator luminează în timpul unei pene de curent, probleme de temperatură ridicată sau avertismente de eroare. În timpul penelor de curent susținute, temperatura cea mai ridicată din compartimentul congelatorului la care ajunge va clipi pe afișajul digital. După verificarea alimentelor localizate în compartimentul de congelare, apăsați pe butonul de oprire a alarmei pentru anularea avertismentului.

5. Setare temperatură compartiment congelator

După apăsarea butonului (🌡️), temperatura

compartimentului congelatorului poate fi setată la 8,7,6,5,4,3,2.. respectiv.

6. Răcire rapidă

Pentru răcire rapidă, apăsați acest buton; acest lucru va activa indicatorul răcire rapidă (❄️).

Apăsați din nou acest buton pentru a dezactiva această funcție.

Utilizați această funcție în momentul când introduceți alimente proaspete în compartimentul de răcire sau pentru a răci rapid alimentele. În momentul când această funcție este activată, frigiderul va fi activat timp de 1 oră.

7. Funcția Vacanță

În momentul când funcția Vacanță (🏠) este activă, indicatorul temperaturii compartimentului de răcire afișează mesajul "- -" și procesul de răcire va fi activat în compartimentul de răcire. Atunci când această funcție este activată, nu este potrivit să mențineți alimente în compartimentul de răcire. Celelalte compartimente vor rămâne reci având temperatura respectivă setată pentru fiecare compartiment.

Apăsați din nou butonul funcției Vacanță pentru anularea acestei funcții. (🏠)

8. Blocare tastatură / Blocare tastatură / anulare alertă înlocuire filtru

Apăsați butonul de blocare a tastaturii (🔒) pentru a activa blocarea tastaturii. De asemenea, dumneavoastră puteți utiliza această funcție pentru a preveni modificarea setărilor de temperatură ale frigiderului. Filtrul frigiderului trebuie să fie înlocuit la fiecare 6 luni. Dacă dumneavoastră respectați instrucțiunile din secțiunea 5.2, frigiderul va calcula în mod automat perioada rămasă și indicatorul de alertă a înlocuirii filtrului (🌀) se va aprinde în momentul când filtrul expiră.

Apăsați și mențineți butonul (🌀) timp de 3 secunde pentru a opri lumina de alertă a filtrului.

9. Selecție apă, gheață fragmentată, cuburi de gheață

Navigați prin selecțiile de apă (🌊), cuburi de gheață (🧊) și gheață fragmentată (🧊) utilizând



Utilizarea produsului

butonul numărul 8. Indicatorul activ va rămâne aprins.

10. Pornire/oprire obținere gheață

Apăsați butonul (off ) pentru anularea (on ) sau activați () pentru obținerea gheații.

11.1. Pornire/oprire afișaj

Apăsați butonul ( off) pentru anularea (XX) sau activați ( on) pentru pornirea/oprirea afișajului.

11.2 Avertisment oprire alarmă

În cazul unei pene de curent/alarmă temperatura ridicată, după verificarea alimentelor localizate în compartimentul congelatorului apăsați butonul de oprire a alarmei pentru întreruperea avertismentul.

12. Autoeco

Apăsați butonul auto eco ()³, timp de 3 secunde pentru a activa această funcție. Dacă ușa rămâne închisă pentru o perioadă lungă de timp, în momentul când această funcție este activată, secțiunea de răcire va comuta la modul economic. Apăsați din nou acest buton pentru a dezactiva această funcție.

Indicatorul se va aprinde după 6 ore în momentul când funcția auto eco este activă ()

13. Congelare rapidă

Pentru congelare rapidă, apăsați butonul ; acesta va activa indicatorul de congelare rapidă ()³.

Când funcția de congelare rapidă este activată, indicatorul de congelare rapidă se va aprinde, iar indicatorul de temperatură a congelatorului va afișa valoarea -27. Apăsați din nou butonul Rapid freeze () Congelare rapidă) pentru a anula această funcție. Indicatorul de congelare rapidă se va stinge și va reveni la setarea normală.

Funcția de congelare rapidă se va anula automat după 24 ore, cu excepția cazului în care este anulată de utilizator. Pentru a congela o cantitate mare de alimente proaspete, apăsați butonul de congelare rapidă cu 12 ore înainte de a introduce alimentele în compartimentul congelatorului.

5.2. Compartiment legume controlat pentru umiditate

(FreShelf)

(Această caracteristică este opțională)

Valorile de umiditate ale legumelor și fructelor sunt menținute sub control utilizând funcția de compartiment de legume controlat pentru umiditate iar alimentele sunt asigurate că vor fi proaspete pentru mai mult timp.

Noi recomandăm să plasați legumele cu frunze cum ar fi salata verde, spanacul și alte legume care sunt sensibile la pierderea de umiditate, într-o poziție orizontală pe cât se poate în interiorul compartimentului de legume, și nu pe rădăcinile lor într-o poziție verticală.

În timp ce legumele sunt introduce, gravitația specifică a legumelor trebuie să fie luată în considerare. Legumele grele și dure trebuie să fie introduse în partea inferioară a compartimentului pentru legume iar legumele moi și ușoare trebuie introduse peste.

Nu lăsați niciodată legumele în pungile lor în compartimentul de legume. Dacă legumele sunt lăsate în pungile lor, acestea vor cauza descompunerea lor într-o perioadă scurtă de timp. Din motive igienice, în cazul atingerii cu alte legume este de preferat să utilizați o hârtie perforată sau astfel de ambalaje în interiorul pungii.

Nu amplasați împreună pere, caise, persici, etc și mere sau alimente ce conțin un nivel ridicat de emiterie a gazului etilen în același compartiment de legume cu alte legume și fructe. Gazul etilen ce este emis de către fructe poate cauza ca celelalte fructe să se coacă mai rapid și să se descompună într-o perioadă mai scurtă.

5.3. Activare avertisment de schimbare a filtrului de apă

(Pentru produsele conectate la rețeaua de apă și echipate cu filtru)

Avertismentul de schimbare a filtrului de apă este activat după cum urmează:

Calculul automat al duratei de utilizare a filtrului nu e activat din fabrică. Trebuie să fie activat la produsele dotate cu un filtru.

Panoul de afișaj S4 utilizat la frigider are un sistem cu nouă taste. Valorile selectate pot fi văzute pe afișaj.

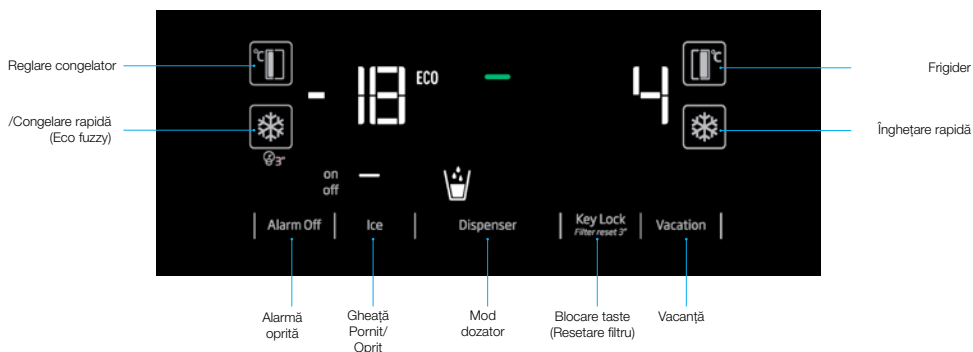

*(apăsați 3 secunde)

După alimentare, apăsați timp de 3 secunde butoanele Alarm Off și Vacation pentru a accesa ecranul de introducere a parolei.

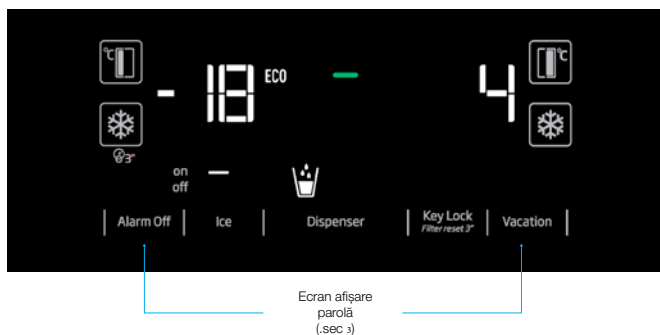

Utilizarea produsului

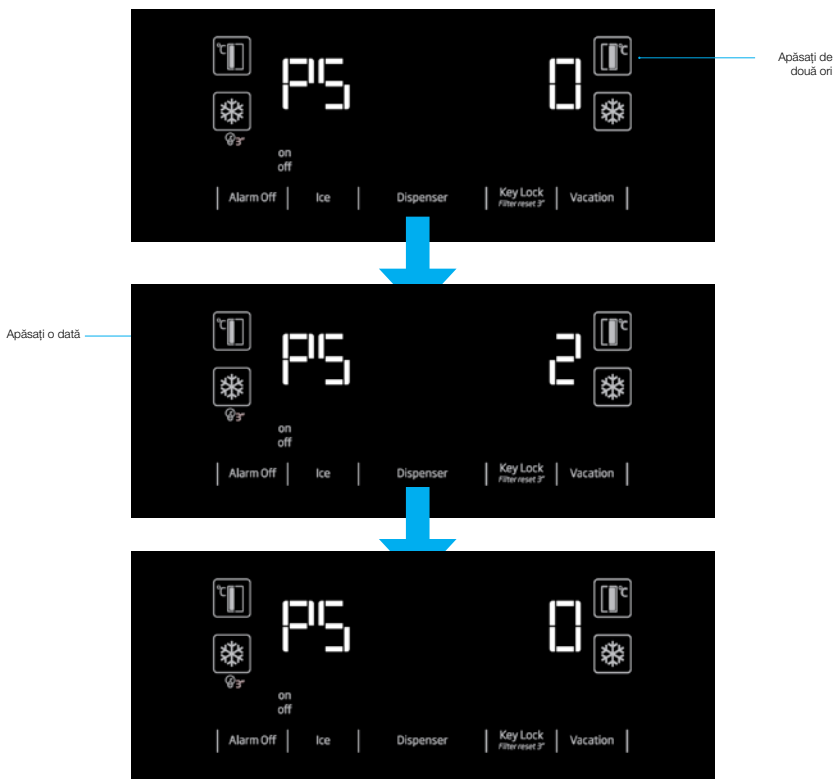

„La afișarea ecranului PS 0, întrerupeți alimentarea frigiderului și alimentați-l din nou. Astfel, contorul filtrului va fi activat. Lampa LED de avertisment a filtrului va fi activă pe ecran după 130 de zile. După înlocuirea filtrului cu unul nou, apăsați butonul Key Lock timp de 3 secunde - contorul filtrului va începe numărătoarea inversă de la 130 de zile.

Repetăți pașii de mai sus pentru a anula această funcție.”

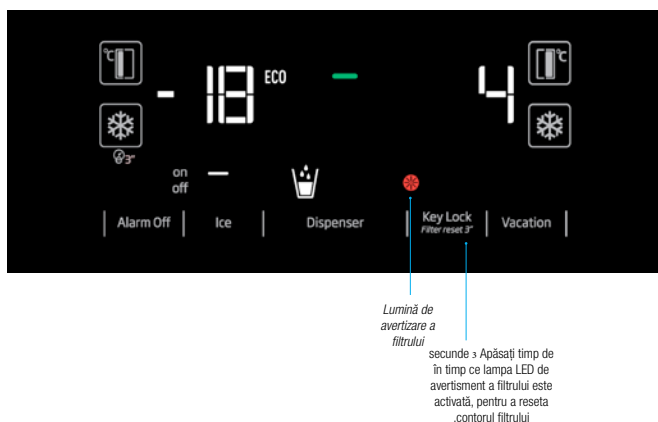

5.4. Utilizarea dozatorului de apă (pentru anumite modele)



De regulă, primele câteva pahare de apă luate de la dozator vor fi calde.



Dacă dozatorul de apă nu este utilizat o perioadă îndelungată de timp, aruncați primele pahare de apă pentru a obține apă fără impurități.

Trebuie să așteptați aproximativ 12 ore pentru a obține apă rece după prima funcționare.

Utilizați afișajul pentru a selecta opțiunea de apă, apoi trageți de manetă pentru a obține apă. Scoateți paharul la scurt timp de la tragerea manetei.

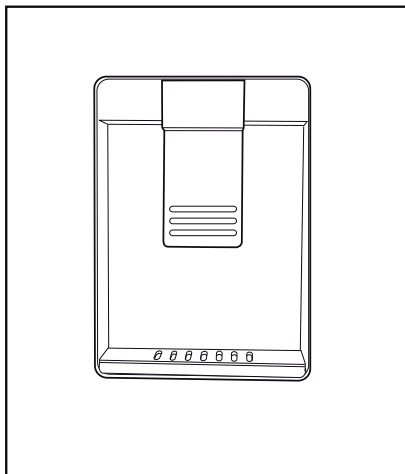

5.5. Umplerea rezervorului dozatorului de apă

Deschideți capacul rezervorului de apă conform imaginii. Umpleți rezervorul cu apă proaspătă și fără impurități. Închideți capacul.

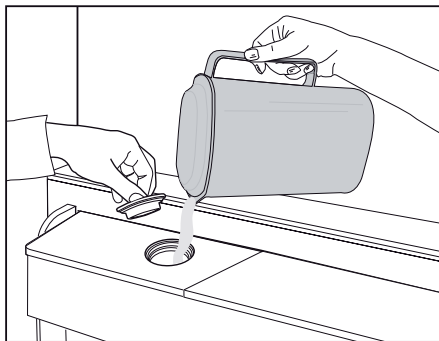

Utilizarea produsului

5.6. Curățarea rezervorului de apă

Scoateți rezervorul de apă din raftul ușii.

Demontați ținând de ambele părți ale raftului ușii.

Țineți de ambele părți ale rezervorului de apă și scoateți înclinând la un unghi de 45°.

Scoateți și curățați capacul rezervorului de apă.



Nu umpleți rezervorul de apă cu suc de fructe, băuturi gazoase, băuturi alcoolice sau orice alte lichide incompatibile pentru utilizare în dozatorul de apă. Folosirea acestor lichide poate cauza funcționarea necorespunzătoare și defectarea ireparabilă a dozatorului de apă. Folosirea dozatorului în acest mod nu este acoperită de garanție. Anumite substanțe chimice și aditivi din băuturi/lichide pot cauza deteriorarea materială a rezervorului de apă.



Componentele rezervorului de apă și ale dozatorului de apă nu pot fi spălate în mașina de spălat vase.

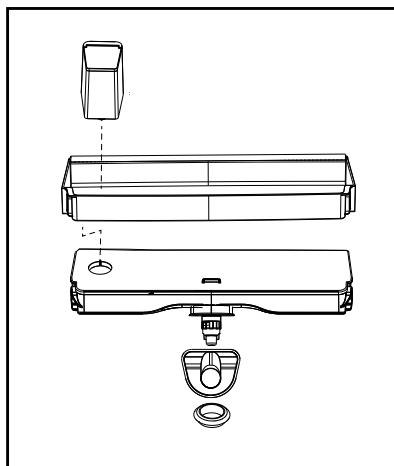
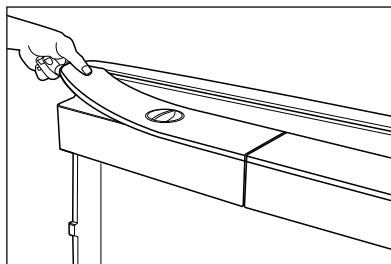
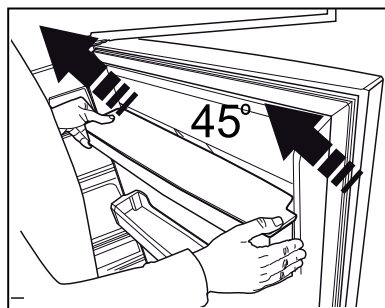
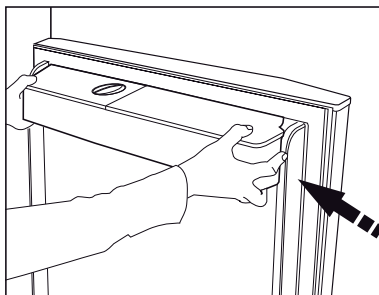

Utilizarea produsului

5.7. Scoaterea gheții / apei (Opțional)

Pentru a scoate apă (☺) / cuburi de gheață (☺) / gheață zdrobită (☺), utilizați afișajul pentru a selecta opțiunea respectivă. Scoateți apă/gheață împingând înainte maneta de pe dozatorul de apă. Când comutați între opțiunile cuburi de gheață (☺) / gheață zdrobită (☺), tipul anterior de gheață poate fi eliberat de mai multe ori.

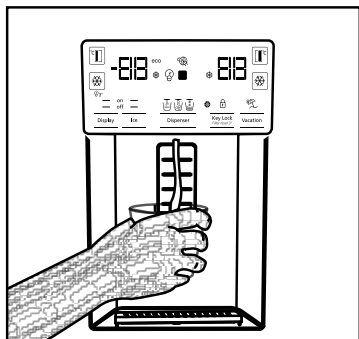

- Trebuie să așteptați aproximativ 12 ore înainte de a lua gheață din dozatorul de gheață / apă pentru prima dată. Dozatorul nu poate elibera gheață dacă în recipientul pentru gheață nu există suficientă gheață.
- Cele 30 de bucăți de cuburi de gheață (3-4 litri) luate după prima funcționare nu trebuie utilizate.
- În caz de pană de curent sau de nefuncționare temporară, gheața se poate topi parțial și îngheța din nou. Din această cauză bucățile de gheață se pot uni între ele. În caz de pene de curent prelungite sau nefuncționare, gheața se poate topi și scurge. Dacă întâmpinați această problemă, scoateți gheața din recipientul pentru gheață și curățați recipientul.



AVERTISMENT: Sistemul de apă al produsului trebuie racordat numai la conducta de apă rece. Nu racordați la conducta de apă caldă.

- Este posibil ca produsul să nu elibereze apă în timpul primei funcționări. Acest lucru este cauzat de prezența aerului în sistem. Aerul din sistem trebuie evacuat. În acest sens, apăsați

maneta dozatorului de apă timp de 1-2 minute până când dozatorul dă apă. Debitul inițial de apă poate fi neregulat. Apa va curge normal de îndată ce aerul din sistem este evacuat.

- Apa poate fi turbure în timpul primei utilizări a filtrului; nu consumați primele 10 pahare de apă.
- Trebuie să așteptați aproximativ 12 ore pentru a obține apă rece după prima instalare.
- Sistemul de apă al produsul este proiectat pentru a funcționa numai cu apă fără impurități. Nu utilizați orice alte băuturi.
- Se recomandă să deconectați alimentarea cu apă dacă produsul nu va fi utilizat pentru perioade îndelungate de timp, de exemplu în timpul vacanței etc.
- Dacă dozatorul de apă nu este utilizat o perioadă îndelungată de timp, primele 1-2 pahare de apă oferite vor fi calde.

5.8. Tavă de scurgere (opțional)

Apa care picură în timpul utilizării dozatorului de apă se acumulează în tava de scurgere; nu există o scurgere pentru apă. Scoateți tava de scurgere sau împingeți marginile pentru a scoate tava. Apoi, puteți evacua apa în tava de picurare.

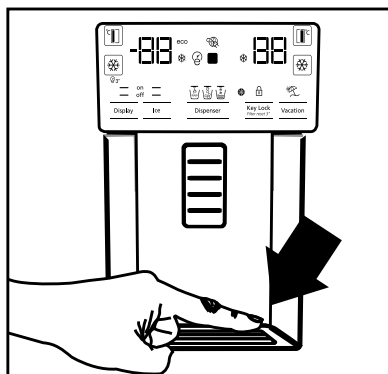

Utilizarea produsului

5.9. Compartiment răcitor (Opțional)

Utilizați acest compartiment pentru a păstra gustările la temperaturi scăzute sau produsele din carne destinate consumului imediat. Nu puneți fructe și legume în acest compartiment. Puteți mări volumul intern al frigiderului demontând compartimentele răcitor. Pentru a demonta compartimentul, trageți-l pur și simplu înspre dvs., ridicați și scoateți-l afară.

5.10. Compartiment pentru legume

Compartimentul pentru legume al frigiderului a fost conceput pentru a păstra legumele proaspete menținându-le umiditatea. În acest scop, circulara totală a aerului rece este intensificată în compartimentul pentru legume. Păstrați fructele și legumele în acest compartiment. Păstrați legumele cu frunze verzi și fructele separat pentru a prelungi durata de viață.

5.11. Blue Light/HarvestFresh

***Este posibil să nu fie disponibil pentru toate modelele**

Pentru Blue Light,

Fructele și legumele păstrate în compartimentele pentru legume și iluminate cu lumină albastră își continuă fotosinteza prin efectul frecvenței luminii albastre și, astfel, își păstrează conținutul de vitamine.

Pentru HarvestFresh,

Fructele și legumele păstrate în compartimentele pentru legume și iluminate prin tehnologia HarvestFresh își păstrează vitaminele pentru o perioadă mai lungă datorită luminii albastre, verde, roșie și a ciclurilor de lumină-întuneric care simulează un ciclu de zi.

Dacă deschideți ușa frigiderului în timpul perioadei de întuneric a tehnologiei HarvestFresh, frigiderul va detecta automat acest lucru și va permite luminii albastre-verzi sau a celei roșii să ilumineze mai bine compartimentul pentru confortul dvs. După ce ați închis ușa frigiderului, perioada de întuneric va continua, reprezentând timpul de noapte într-un ciclu de zi.

5.12. Ionizator (Opțional)

Sistemul de ionizare din conducta de aer a compartimentului congelatorului ionizează aerul. Emisiile de ioni negativi vor elimina bacteriile și alte molecule care produc mirosuri în aer.

5.13. Minibar (Opțional)

Raftul ușii minibar al frigiderului poate fi accesat fără a deschide ușa. Acest lucru vă va permite să luați ușor alimente și băuturi pe care le consumați frecvent din frigider. Pentru a deschide capacul minibarului, împingeți cu mâna și trageți spre dvs.



AVERTISMENT: Nu vă așezați, nu agățați sau lăsați obiecte grele pe capacul minibarului. În caz contrar, produsul se poate deteriora sau vă puteți răni.

Pentru a închide acest compartiment, împingeți pur și simplu înainte din partea superioară a capacului.

5.14. Filtru dezodorizant (opțional)

Filtrul dezodorizant din conducta de aer a compartimentului frigiderului previne acumularea mirosurilor neplăcute.

Utilizarea produsului

5.15. Aparatul Icematic și recipientul pentru gheață (Opțional)

Umpleți aparatul Icematic cu apă și amplasați-l în suportul său. În aproximativ două ore, gheața va fi gata. Nu demontați aparatul Icematic pentru a lua gheață.

Rotiți butoanele de pe partea dreaptă a recipientelor pentru gheață cu 90°. Cuburile de gheață vor cădea în recipientul pentru gheață de dedesubt. Puteți scoate recipientul pentru a servi cuburile de gheață.



Recipientul pentru gheață este destinat doar păstrării cuburilor de gheață. Nu turnați apă în acesta. În caz contrar, se va rupe.

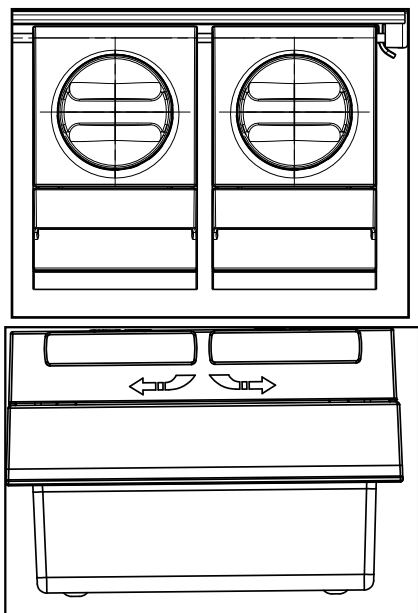

5.16. Dispenser gheață (Opțional)

Dispenserul de gheață se află în partea superioară a capacului congelatorului.

Țineți de mânerele de pe părțile laterale ale rezervorului de stocare a gheții și ridicați pentru a-l scoate afară.

Îndepărtați capacul decorativ al dispenserului de gheață ridicând în sus.

Operațiuni

Pentru îndepărtarea rezervorului de gheață Apucați rezervorul de gheață de mâner, după care ridicați-l în sus și trageți rezervorul de gheață. (Figura 1)

Pentru reinstalarea rezervorului de gheață Țineți rezervorul de gheață de mâner, ridicați-l într-un unghi care permite părților laterale ale rezervorului să se așeze în canalul lor și asigurați-vă că este montată corect clapeta de selectare gheață. (Figura 2)

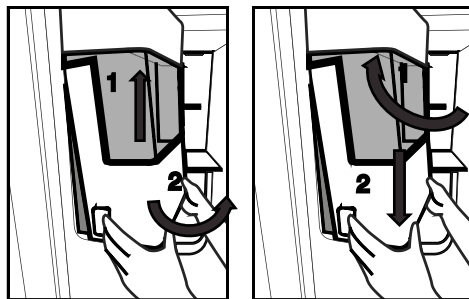

Împingeți cu putere în jos, până când nu mai există niciun spațiu gol între rezervor și ușa din plastic. (Figura 2)

Dacă întâmpinați probleme cu remontarea rezervorului, rotiți mecanismul rotativ la un unghi de 90° și reinstalați-l după cum este prezentat în figura 3.

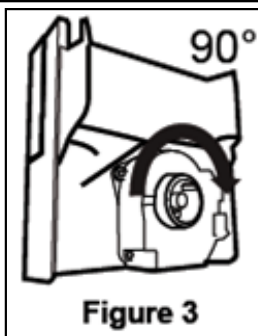

Zgomotele produse de căderea gheții în rezervor fac parte din funcționarea normală.

Dacă dozatorul de gheață nu funcționează corect

Dacă nu goliți cuburile de gheață pentru o perioadă mai lungă de timp, acestea vor forma bucăți de gheață. În acest caz, vă rugăm să îndepărtați rezervorul de gheață conform instrucțiunilor de mai sus, să separați bucățile de gheață, să aruncați bucățile de gheață care nu pot fi separate și să puneți cuburile de gheață înapoi în rezervor. (Figura 4)



Dacă dozatorul nu eliberează niciun cub de gheață, verificați să nu existe cuburi blocate în canal și îndepărtați-le. Verificați cu regularitate canalul de eliberare a gheții pentru a îndepărta obstacolele, după cum este prezentat în figura 5.

Atunci când utilizați frigiderul pentru prima dată sau atunci când nu îl utilizați pentru o perioadă îndelungată



Cuburile de gheață pot avea dimensiuni reduse din cauza aerului prezent în conductă după conectare; acesta va fi eliminat în timpul funcționării normale. Aruncați gheața produsă într-o perioadă de aproximativ o zi, deoarece conducta de apă poate conține agenți contaminanți.

Atenție!

Nu introduceți mâna sau alte obiecte în canalul de gheață și în orificiul lamei, deoarece acest lucru poate deteriora piesele sau poate cauza rănirea mâinii.

Nu permiteți copiilor să se agațe de dozatorul de gheață sau pentru producerea gheții, deoarece acest lucru poate cauza o rănire.

Pentru a evita scăparea rezervorului de gheață, folosiți-vă de ambele mâini atunci când îl demontați.

Dacă închideți ușa cu putere, acest lucru poate provoca vărsarea apei peste rezervorul de gheață. Nu demontați rezervorul de gheață decât dacă acest lucru este absolut necesar.

Utilizarea produsului

În cazul în care există un blocaj (gheața nu iese din frigider) în timp ce luați gheață zdrobită, încercați să luați cuburi de gheață.

Apoi veți putea lua din nou gheață zdrobită.

Când luați gheață zdrobită, este posibil ca prima dată să iasă cuburi de gheață. Este posibil să iasă cuburi de gheață când luați gheață zdrobită.

Pe ușa congelatorului de la partea frontală a aparatului pentru gheață poate apărea un strat subțire de zăpadă.

Acest lucru este normal; se recomandă curățarea într-un timp scurt.

Grila de la partea inferioară a dozatorului de apă se umple în timp cu apă. Aceasta trebuie curățată cu regularitate. Se recomandă curățarea periodică a apei din această zonă.

Când gheața cade din rezervorul de depozitare a gheții, sunetul este normal și nu indică probleme ale produsului.

Mecanismul cu lame din rezervorul pentru gheață este ascuțit și vă puteți tăia.

În cazul în care dozatorul de gheață nu dă gheață, este posibil ca bucățile de gheață să se fi lipit între ele; îndepărtați rezervorul și curățați-l din nou.

Tipul de gheață nu poate fi schimbat pe afișaj când se apasă maneta pentru a obține gheață. Eliberați maneta, schimbați tipul de gheață pe afișaj și obțineți iar gheață.

Utilizarea produsului

5.17. Congelarea alimentelor proaspete

- Pentru a păstra calitatea alimentelor, alimentele din compartimentul congelatorului trebuie congelate cât mai repede posibil, utilizați funcția de congelare rapidă în acest sens.
 - Pentru a congela o cantitate mare de alimente proaspete, apăsați butonul de congelare rapidă cu 12 ore înainte de a introduce alimentele în compartimentul congelatorului.
 - Congelarea alimentelor cât timp sunt proaspete va prelungi timpul de păstrare în compartimentul congelatorului.
 - Ambalați alimentele în pachete ermetice și închideți-le etanș.
 - Asigurați-vă că alimentele sunt ambalate înainte de a le pune în congelator. Utilizați suporturile congelatorului, folie de aluminiu și hârtie rezistentă la umezeală, pungi de plastic sau materiale de ambalare similare în locul hârtiei tradiționale de ambalare.
- Înainte de congelare, scrieți data de congelare pe fiecare pachet de alimente. Astfel, veți putea să știți prospețimea fiecărui pachet de fiecare dată când veți deschide congelatorul. Păstrați alimentele cu dată de expirare mai recentă în față pentru a vă asigura că acestea sunt consumate mai întâi.
 - Alimentele congelate trebuie folosite imediat după decongelare; se interzice recongelarea acestora.
 - Nu congelați simultan cantități mari de alimente.

Setarea compartimentului congelatorului	Setarea compartimentului frigiderului	Descrieri
-18°C	4°C	Aceasta este setarea implicită, recomandată.
-20,-22 sau -24°C	4°C	Aceste setări sunt recomandate pentru temperaturi ambientale care depășesc 30°C.
Congelare rapidă	4°C	Apăsați funcția Rapid Freeze (Congelare rapidă) cu 12 ore înainte de a pune alimentele; produsul se va reseta la setările anterioare când procesul este finalizat.
-18°C sau mai rece	2°C	Utilizați aceste setări în cazul în care considerați că compartimentul răcitorului nu este suficient de rece din cauza temperaturii ambiante sau a deschiderii frecvente a ușii.

5.18.Recomandări de păstrare a alimentelor congelate

Compartimentul trebuie setat la cel puțin -18°C.

1. Introduceți alimentele în congelator cât mai repede posibil pentru a evita decongelarea.
2. Înainte de congelare, verificați „Data de expirare” indicată pe ambalaj pentru a vă asigura că alimentele nu sunt expirate.
3. Asigurați-vă că ambalajul nu este deteriorat.

5.19.Detalii privind lada frigorifică

Conform standardelor IEC 62552, congelatorul trebuie să aibă capacitatea de a îngheța 4,5 kg de alimente la -18°C sau la temperaturi mai scăzute în 24 de ore pentru fiecare 100 de litri din volumul compartimentului congelatorului. Alimentele se pot păstra pentru perioade îndelungate de timp numai la temperaturi de sau mai mici de -18°C. Puteți păstra alimentele proaspete timp de câteva luni (în lada frigorifică la temperaturi de sau mai mici de 18°C).

Utilizarea produsului

Alimentele de congelat nu trebuie să intre în contact cu alimentele precongelate pentru a evita dezghețarea parțială.

Fierbeți legumele și filtrați apa pentru a prelungi durata de păstrare la rece. Puneți alimentele în pachete ermetice după filtrare și introduceți-le în congelator. Nu congelați banane, roșii, salată verde, țelină, ouă fierte, cartofi și alte alimente similare. Congelarea acestor alimente va reduce pur și simplu valoarea nutrițională și calitatea alimentelor, acestea alterându-se și fiind nocive pentru sănătate.

5.20. Introducerea alimentelor

Rafturi congelator	Diverse alimente, cum ar fi carne, pește, înghețată, legume etc.
Rafturi frigider	Alimente în recipiente, farfurii și cutii închise, ouă (în cutii închise)
Rafturi ușă congelator	Alimente și băuturi în ambalaje de mici dimensiuni
Compartiment pentru legume	Fructe și legume
Compartiment pentru alimente proaspete	Gustări (alimente pentru micul dejun, produse din carne care trebuie consumate într-un timp scurt)

5.21. Alertă ușă deschisă (Opțional)

O alertă acustică se va auzi dacă ușa aparatului rămâne deschisă timp de 1 minut. Alerta acustică se va opri când închideți ușa sau când apăsați orice buton de pe afișaj (dacă este disponibil).

5.22. Lampă interioară

Lampa interioară folosește un bec cu leduri.

Contactați centrul de service autorizat pentru orice probleme cu această lampă.

Becul (becurile) folosite în acest aparat nu sunt adecvate pentru iluminatul casnic. Scopul acestui bec este să ajute utilizatorul să plaseze alimente în frigider/congelator într-un mod sigur și confortabil.

6 Întreținerea și curățarea

Curățarea periodică a produsului va prelungi durata de viață a acestuia.



AVERTISMENT: Scoateți frigiderul din priză înainte de curățare.

- Nu utilizați pentru curățare instrumente ascuțite și abrazive, săpun, substanțe de curățare, detergenți, gaz, benzină, ceară de lustruire și alte substanțe similare.
- Pentru produsele care nu sunt nefrigerabile, pe interiorul peretelui din spate al compartimentului frigiderului, se pot forma picături de apă și un strat de gheață de cca 1 cm. Nu îl curățați, nu aplicați niciodată ulei sau agenți similari acestuia.
- Folosiți doar lavete din microfibră, ușor umezite, pentru a curăța suprafața exterioară a produsului. Bureții și alte tipuri de lavete pot zgâria suprafața produsului.
- Dizolvați o linguriță de bicarbonat de sodiu în apă. Umeziți o bucată de cârpă în apă și stoarceți-o. Ștergeți dispozitivul cu această cârpă și uscați bine.
- Asigurați-vă că nu intră apă în carcasa lămpii și în alte componente electrice.
- Curățați ușa folosind o cârpă umedă. Scoateți toate alimentele din interior pentru a demonta ușa și rafturile carcasei. Ridicați rafturile ușii în sus pentru a le demonta. Curățați și uscați rafturile, apoi montați-le la loc glisând de sus.
- Nu utilizați apă cu clor sau produse de curățare pe suprafața exterioară și pe componentele placate cu crom ale produsului. Dacă utilizați clor, suprafețele metalice vor rugini.
- Nu folosiți unelte ascuțite sau produse de curățare abrazive, agenți de curățare menajeri, detergenți, benzină, benzen, ceară, etc., altfel etichetele de pe piesele de plastic se vor desprinde și va surveni deformarea. Folosiți apă caldă și o cârpă moale pentru curățare și ștergere.

6.1. Prevenirea mirosurilor neplăcute

Produsul a fost fabricat fără să prezinte orice mirosuri neplăcute. Cu toate acestea, dacă păstrați alimentele în compartimentele inadecvate și curățați suprafețele interne în mod necorespunzător se pot acumula mirosuri neplăcute.

Pentru a evita acest lucru, curățați interiorul cu apă și bicarbonat de sodiu la fiecare 15 zile.

- Păstrați alimentele în recipiente închise. Alimentele neetanșate corespunzător pot răspândi microorganisme și se pot acumula mirosuri neplăcute.
- Nu păstrați alimente expirate și alterate în frigider.

6.2. Protejarea suprafețelor din plastic

Dacă ajunge ulei pe suprafețele din plastic, acestea se pot deteriora; curățați-le imediat cu apă caldă.

7 Depanare

Înainte de a apela la service, citiți această listă. Puteți economisi timp și bani. Această listă include probleme frecvente care nu sunt provocate de defecte de material sau de manoperă. Este posibil ca unele funcții descrise aici să nu se aplice pentru produsul dvs.

Frigiderul nu funcționează.

- Ștecărul nu este introdus corect în priză. >>> *Introduceți ștecherul în priză.*
- Siguranța prizei la care este conectat frigiderul sau siguranța principală este arsă. >>> *Verificați siguranțele.*

Condens pe peretele lateral al compartimentului frigiderului (MULTI ZONE, COOL CONTROL și FLEXI ZONE).

- Mediu foarte rece. >>> *Nu instalați produsul în medii cu temperaturi sub -5°C.*
- Deschidere frecventă a ușii >>> *Aveți grijă să nu deschideți ușa frigiderului prea frecvent.*
- Mediu foarte umed. >>> *Nu instalați produsul în medii umede.*
- Alimentele lichide sunt păstrate în recipiente deschise. >>> *Păstrați alimentele lichide în recipiente închise.*
- Ușa frigiderului este întredeschisă. >>> *Nu lăsați ușa frigiderului deschisă perioade îndelungate de timp.*
- Termostatul este setat la o temperatură prea scăzută. >>> *Setați termostatul la o temperatură adecvată.*

Compresorul nu funcționează.

- Sistemul de protecție termică a compresorului se va activa în cazul penelor de curent sau în cazul deconectării și reconectării la priză, întrucât presiunea din sistemul de răcire nu este încă echilibrată. Frigiderul va porni după circa 6 minute. Contactați un centru de service dacă frigiderul nu pornește după această perioadă.
- Frigiderul este în modul de dezghețare. >>> *Acest mod este normal pentru un frigider cu dezghețare automată. Ciclul de dezghețare are loc periodic.*
- Frigiderul nu este conectat la priză. >>> *Asigurați-vă că ștecărul este introdus corect în priză.*
- Reglarea temperaturii nu este corectă. >>> *Selectați temperatura adecvată.*
- Pană de curent. >>> *Frigiderul va continua să funcționeze normal după ce curentul revine.*

În timpul funcționării frigiderului, zgomotul devine mai intens.

- Modul de funcționare a frigiderului se poate modifica în funcție de condițiile ambientale. Acesta este un fenomen normal și nu reprezintă o defecțiune.

Frigiderul pornește des sau funcționează perioade îndelungate de timp.

Depanare

- Este posibil ca noul frigider să fie mai mare decât cel vechi. Frigiderele mari funcționează perioade îndelungate de timp.
- Este posibil ca temperatura din încăperea să fie ridicată. >>> *De regulă, frigiderul funcționează perioade îndelungate de timp la temperaturi ridicate în încăperea.*
- Este posibil ca frigiderul să fi fost conectat recent la priză sau să fi fost umplut recent cu alimente. >>> *Dacă frigiderul a fost conectat recent la priză sau a fost umplut cu alimente, va dura mai mult până frigiderul va atinge temperatura setată. Acest lucru este normal.*
- Este posibil ca în frigider să fi fost introduse recent cantități mari de alimente calde. >>> *Nu introduceți alimente calde în frigider.*
- Este posibil ca ușile să fi fost deschise frecvent sau lăsate întredeschise mai mult timp. >>> *Aerul cald care pătrunde în frigider determină funcționarea pe perioade mai îndelungate de timp. Deschideți mai rar ușile.*
- Este posibil ca ușa congelatorului sau frigiderului să fi fost lăsată întredeschisă. >>> *Verificați dacă ușile sunt închise corect.*
- Ați selectat o temperatură foarte joasă. >>> *Selectați o temperatură mai ridicată și așteptați ca aceasta să fie atinsă.*
- Este posibil ca garnitura ușii frigiderului sau congelatorului să fie murdară, uzată, ruptă sau poziționată incorect. >>> *Curățați sau înlocuiți garnitura. Garniturile deteriorate/defecte determină funcționarea pe perioade îndelungate de timp a frigiderului pentru a se asigura temperatura corectă.*

Temperatura congelatorului este foarte joasă, iar temperatura frigiderului este adecvată.

- Ați selectat o temperatură foarte joasă a congelatorului. >>> *Selectați o temperatură mai ridicată a congelatorului și verificați din nou.*

Temperatura frigiderului este foarte joasă, iar temperatura congelatorului este adecvată.

- Ați selectat o temperatură foarte joasă a frigiderului. >>> *Selectați o temperatură mai ridicată a frigiderului și verificați din nou.*

Alimentele din sertarele frigiderului îngheață.

- Ați selectat o temperatură foarte joasă a frigiderului. >>> *Selectați o temperatură mai ridicată a congelatorului și verificați din nou.*

Temperatura din frigider sau congelator este foarte mare.

- Ați selectat o temperatură foarte mare a frigiderului. >>> *Temperatura setată pentru frigider afectează temperatura congelatorului. Modificați temperatura frigiderului sau congelatorului până când temperatura din frigider sau congelator ajunge la un nivel adecvat.*
- Este posibil ca ușile să fi fost deschise frecvent sau lăsate întredeschise mai mult timp. >>> *Deschideți mai rar ușile.*
- Este posibil ca ușa să fie întredeschisă. >>> *Închideți complet ușa.*
- Este posibil ca frigiderul să fi fost conectat recent la priză sau să fi fost umplut recent cu alimente. >>> *Acest lucru este normal. Dacă frigiderul a fost conectat recent la priză sau a fost umplut cu alimente, va dura mai mult până frigiderul va atinge temperatura setată.*
- Este posibil ca în frigider să fi fost introduse recent cantități mari de alimente calde. >>> *Nu introduceți alimente calde în frigider.*

Vibrații sau zgomot.

- Podeaua este denivelată sau instabilă. >>> *Dacă frigiderul se clatină când este împins ușor, reglați picioarele pentru a echilibra frigiderul. De asemenea, asigurați-vă că podeaua este suficient de stabilă și poate susține frigiderul.*
- Zgomotul poate fi provocat de obiectele amplasate pe frigider. >>> *Aceste obiecte trebuie îndepărtate de pe frigider.*

Depanare

Frigiderul emite zgomote asemănătoare curgerii sau pulverizării lichidelor etc.

- Funcționarea frigiderului se bazează pe circulația gazelor și lichidelor. >>> *Acesta este un fenomen normal și nu reprezintă o defecțiune.*

Frigiderul emite un zgomot similar cu suieratul vântului.

- Frigiderul este prevăzut cu un ventilator pentru răcire. Acesta este un fenomen normal și nu reprezintă o defecțiune.

Condens pe pereții interiori ai frigiderului.

- Mediile calde și umede favorizează formarea gheții și condensului. Acesta este un fenomen normal și nu reprezintă o defecțiune.
- Este posibil ca ușile să fi fost deschise frecvent sau lăsate întredeschise mai mult timp. >>> *Deschideți mai rar ușile; dacă ușa este deschisă, închideți-o.*
- Este posibil ca ușa să fie întredeschisă. >>> *Închideți complet ușa.*

Condens în exteriorul frigiderului sau între uși.

- Este posibil ca mediul să fie umed. Acest fenomen este normal în medii umede. >>> *La reducerea umidității, condensul va dispărea.*

Mirosuri neplăcute în frigider.

- Frigiderul nu este curățat periodic. >>> *Curățați periodic interiorul frigiderului folosind un burete, apă caldă și carbonatată.*
- Este posibil ca mirosul să fie cauzat de anumite recipiente și ambalaje. >>> *Folosiți un recipient sau un ambalaj care nu prezintă mirosuri neplăcute.*
- Alimentele au fost puse în recipiente deschise. >>> *Păstrați alimentele în recipiente închise. Alimentele neetanșate corespunzător pot răspândi microorganisme și se pot acumula mirosuri neplăcute.*
- Aruncați toate alimentele expirate sau alterate din frigider.

Ușa nu se închide.

- Este posibil ca alimentele să împiedice închiderea ușii. >>> *Mutați alimentele care împiedică închiderea ușii.*
- Este posibil ca frigiderul să fie înclinat. >>> *Reglați picioarele de pentru a echilibra frigiderul.*
- Podeaua este denivelată sau instabilă. >>> *Asigurați-vă că podeaua este plană și suficient de stabilă pentru a putea susține frigiderul.*

Compartimentul pentru legume este blocat.

- Este posibil ca alimentele să atingă partea superioară a sertarului. >>> *Rearanjați alimentele în sertar.*



AVERTISMENT: Dacă problema persistă după ce ați urmat instrucțiunile din acest capitol, contactați distribuitorul dvs. sau un centru de service autorizat. Nu încercați să reparați produsul.

MESAJ / AVERTISMENT

Unele defecte (simple) pot fi tratate în mod adecvat de către utilizatorul final fără nicio problemă de siguranță sau utilizare nesigură, cu condiția să fie efectuate în limitele și în conformitate cu următoarele instrucțiuni (vezi secțiunea “Autoreparare”).

Astfel, cu excepția cazului în care secțiunea “Autoreparare” de mai jos autorizează altă acțiune, reparațiile trebuie efectuate de reparatori profesioniști pentru a evita probele de siguranță. Un reparator profesionist are acces la instrucțiuni și la lista cu piese de rezervă pentru acest produs de la producător, potrivit metodele descrise în actele legislative care urmează Directiva 2009/125/EC.

Cu toate acestea, doar agentul de service (adică reparatorii profesioniști autorizați) pe care îl puteți contacta cu ajutorul numărului de telefon oferit în manualul de utilizare/certificatul de garanție sau dealerul dvs. autorizat poate oferi service în termenii garanției. Prin urmare, nu uitați că reparațiile efectuate de reparatori profesioniști care nu sunt autorizați de Beko) vor antrena pierderea garanției.

Autorepararea

Reparațiile pot fi făcute de utilizatorul final doar în ceea ce privește următoarele piese: mânerul ușilor, balamalele ușilor, tăvile, coșurile și garniturile ușilor (este disponibilă o listă actualizată pe support.beko.com începând cu data de 1 martie 2021).

Mai mult, pentru siguranța produsului și pentru evitarea accidentărilor, autorepararea menționată va fi efectuată urmând instrucțiunile din manualul de utilizare sau care sunt disponibile în support.beko.com. Pentru siguranța dvs., scoateți produsul din priză înainte să încercați autorepararea.

Reparațiile și încercările de reparație făcute de utilizatorii finali pentru piese care nu sunt incluse într-o astfel de listă și/sau nu urmează instrucțiunile din manualele de utilizare pentru autoreparare sau care sunt disponibile în support.beko.com, pot duce la probleme de siguranță care nu sunt atribuibile Beko, și vor anula garanția produsului.

Prin urmare, este recomandat ca utilizatorii finali să se abțină de la a încerca să efectueze reparații care ies din lista menționată cu piese de schimb, contactând în aceste cazuri reparatori profesioniști sau reparatori autorizați. Din contră, astfel de încercări efectuate de utilizatorii finali pot duce la probleme de siguranță și avarierea produsului sau iscarea unui incendiu, a unei inundații, a electrocutării și a accidentărilor grave.

Spre exemplu, dar fără a se limita la, următoarele reparații trebuie adresate către service-uri profesionale autorizate sau înregistrate: compresoare, circuite de răcire, panoul principal, placa inverter, panoul de afișaj etc.

Producătorul/vânzătorul nu răspund în niciun caz dacă utilizatorii finali nu se conformează celor de mai sus.

Disponibilitatea de piese de schimb pentru frigiderul pe care ați cumpărat-o este de 10 ani.

În această perioadă, piesele de schimb originale vor fi disponibile pentru operarea adecvată a frigiderul.

Durata minimă a garanției pentru frigiderul pe care l-ați achiziționat este de 24 de luni.

Acest produs este echipat cu o sursă de iluminare din clasa energetică „G”

Sursa de iluminare a acestui produs trebuie înlocuită numai de către reparatori profesioniști

beko

Lednice

Návod k použití

Chladnička

Používateľská príručka

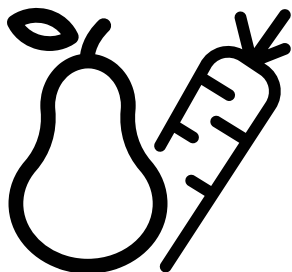

GNE64021XB

CZ/SK

58 4513 0000/AJ-4/5- CZ-SK

CE

Vážení zákazníci,

Rádi bychom Vám poskytli možnost k dosažení optimální účinnosti našeho výrobku, který byl vyroben v moderních zařízeních s důkladnou kontrolou kvality.

Za tímto účelem si před použitím výrobku prosím pozorně přečtěte celou příručku a uschovejte si ji jako referenční zdroj. Jestliže výrobek předáte jiné osobě, poskytněte tento návod spolu s výrobkem.



Uživatelská příručka zajistí rychlé a bezpečné používání výrobku.





- Před instalací a použitím výrobku si prosím přečtěte uživatelskou příručku.
- Vždy dodržujte platné bezpečnostní předpisy.
- Mějte uživatelskou příručku v dosahu pro budoucí použití.
- Přečtěte si prosím všechny další dokumenty dodané s výrobkem.

Nezapomínejte, že tato Uživatelská příručka se může vztahovat na více modelů výrobků. Příručka jasně ukáže všechny variace různých modelů.

Symbols and notes

V uživatelské příručce jsou používány následující symboly:

	Důležité informace a užitečné tipy.
	Nebezpečí života a majetku.
	Riziko zranění elektrickým proudem.
	Obal tohoto výrobku je vyroben z recyklovatelných materiálů, v souladu s Národní legislativou pro životní prostředí.

 INFORMATION	
 ENERG 	.Informace o modelu uložené v databázi výrobků se dají získat zadáním následující webové stránky a vyhledáním identifikátoru vašeho modelu (*), který je uveden na energetickém štítku. https://eprel.ec.europa.eu/
SUPPLIER'S NAME  MODEL IDENTIFIER  (*)	

Obsah

1- Bezpečnostní pokyny	3	5 Používání výrobku	19
△ 1.1 - Běžný účel použití	3	5.1. Indikační panel	19
△ 1.2 - Bezpečnost dětí, zranitelných osob a domácích mazlíčků	3	5.2. Crisper s řízenou vlhkostí (vždy čerstvé potraviny).	26
△ 1.3 - Elektrická bezpečnost	4	5.3. Aktivace varování výměny vodního filtru	27
△ 1.4 - Bezpečnost při přepravě	4	5.4. Používání dávkovače vody	29
△ 1.5 - Bezpečnost při instalaci	4	5.5. Plnění nádrže dávkovače vody	29
△ 1.6- Provozní bezpečnost	5	5.6. Čištění nádrže na vodu	30
△ 1.7- Bezpečnost při údržbě a čištění	6	5.7. Čerpání ledu / vody	31
△ 1.8- HomeWhiz.	7	5.8. Odkapávací zásobník	31
△ 1.9- Osvětlení	7	5.9. Oddělení Nulového stupně	32
2 Chladnička	8	5.10. Zásobník na zeleninu	32
2 Chladnička	9	5.11. Modré světlo/HarvestFresh	32
3 Instalace	10	5.12. Ionizátor	32
3.1. Správné místo pro instalaci	10	5.13. Minibar	32
3.2. Připojení plastových klínů.	10	5.14. Pachový filtr	32
3.3. Nastavení stojanů	11	5.15. Icematic a box pro skladování ledu	33
3.4. Připojení napájení	11	5.16. Výrobník ledu	33
3.5. Připojení vody	12	5.17. Zmrazování čerstvých potravin	36
3.6. Připojení vodovodní hadice k výrobku	13	5.18. Doporučení pro skladování zmrazených potravin	36
3.7. Připojení k vodovodní síti	13	5.19. Podrobnosti o mrazničce	37
3.8. Pro produkty používající zásobník vody	14	5.20. Umístění jídla.	37
3.9 Vodní filtr	14	5.21. Upozornění na otevřené dveře	37
3.9.1.Upevnění externího filtru na stěnu (volitelné).	15	5.22. Vnitřní osvětlení	37
3.9.2.Vnitřní filtr	16	6. Údržba a čištění	38
4 Příprava	18	6.1 Prevence před zápachem	38
4.1. Co udělat pro úsporu energie.	18	6.2 Ochrana plastových povrchů	38
4.2. První uvedení do provozu.	18	7. Řešení problémů	39

1 Bezpečnostní pokyny

- Tato část obsahuje bezpečnostní pokyny, které vám pomohou chránit se před riziky zranění osob nebo poškození majetku.
- Naše společnost neodpovídá za škody, které mohou vzniknout v případě nedodržení těchto pokynů.



Postupy instalace a opravy musí být vždy provedeny výrobcem autorizovaným servisem nebo kvalifikovanou osobou specifikovanou dovozcem.



Používejte pouze originální díly a příslušenství.



Neopravujte ani nevyměňujte žádné části Produktu, pokud to není výslovně uvedeno v uživatelské příručce.



Na výrobku neprovádějte žádné technické úpravy.



1.1 - Běžný účel použití

- Tento výrobek není vhodný pro komerční použití a nesmí se používat k jinému účelu, než je určen.

Tento výrobek je navržen pro použití v domech a interiérech.

Například:

- Osobní kuchyně v obchodech, kancelářích a jiných pracovních prostředích,
- Farmové domy;
- Oblasti využívané zákazníky v hotelech, motelech a jiných typech ubytování,
- Hotely typu Bed & breakfast, penziony,

- Stravovací a podobná zařízení neobchodního typu.

Tento výrobek by neměl být používán venku se stanem nebo bez stanu nad ním, jako jsou lodě, balkony nebo terasy. Nevystavujte výrobek dešti, sněhu, slunci nebo větru.

Riziko požáru!



1.2 - Bezpečnost dětí, zranitelných osob a domácích mazlíčků

- Tento produkt mohou používat děti ve věku nad 8 let a osoby s omezenými fyzickými, smyslovými nebo mentálními schopnostmi nebo osoby, které nemají zkušenosti a znalosti, za předpokladu, že jsou pod dohledem nebo byly školené o bezpečném používání výrobku a o rizicích, které z něj vyplývají.
- Děti ve věku od 3 do 8 let smí vkládat a vykládat chlazené produkty.
- Elektrické spotřebiče jsou nebezpečné pro děti a domácí zvířata. Děti a domácí zvířata se nesmí s výrobkem hrát, šplhat se na ně nebo vlézt do nich.
- Děti nesmí provádět čištění a údržbu, pokud nejsou pod dozorem.
- Obalové materiály uchovávejte mimo dosah dětí. Riziko poranění a udušení!
- Před likvidací starého nebo zastaralého produktu:
 1. Odpojte produkt z elektrické sítě uchopením za zástrčku.
 2. Odřízněte napájecí kabel a vyjměte ho ze spotřebiče spolu se zástrčkou
 3. Neodstraňujte police ani zásuvky, aby pro děti bylo těžší vstoupit do produktu.
 4. Odstraňte dveře.
 5. Výrobek skladujte tak, aby se nemohl převrátit.
 6. Nedovolte dětem hrát si se starým spotřebičem.
- Z důvodu likvidace nikdy nevyhazujte výrobek do ohně. Je přítomno riziko výbuchu!
- Pokud je na dveřích zámku zámek, klíč uchovávejte mimo dosah dětí.



1.3 - Elektrická bezpečnost

- Během instalace, údržby, čištění, opravy a přemísťování musí být výrobek odpojen z elektrické sítě.
- Pokud je napájecí kabel poškozen, musí být vyměněn kvalifikovanou osobou určenou výrobcem, autorizovaným servisním zástupcem nebo dovozcem, aby se předešlo případným nebezpečím.
- Napájecí kabel nemačkejte pod nebo za produkt. Nepokládejte těžké předměty na napájecí kabel. Napájecí kabel se nesmí nadměrně ohýbat, stisknout ani se nesmí dostat do kontaktu s žádným zdrojem tepla.
- Na provoz výrobku nepoužívejte prodlužovací kabely, rozdvojkы a adaptéry.
- Přenosné rozdvojkы a přenosné zdroje energie se mohou přehřát a způsobit požár. Proto za produktem ani v jeho blízkosti neoponechávejte žádné rozdvojkы.
- Zástrčka musí být snadno přístupná. Pokud to není možné, musí elektrická instalace, ke které je produkt připojen, obsahovat zařízení (například pojistku, vypínač, jistič atd.), které je v souladu s elektrickými předpisy a odpojuje všechny póly od sítě.
- Nedotýkejte se napájecího kabelu mokřými rukama.
- Vytáhněte zástrčku ze zásuvky uchopením za zástrčku, ne za elektrický kabel.



1.4 - Bezpečnost při přepravě

- Produkt je těžký; sám ho nepřemisťujte.
- Při přemísťování produkt nedržte za jeho dveře.
- Během přepravy dávejte pozor, abyste nepoškodili chladicí systém nebo potrubí. Pokud je potrubí poškozeno, výrobek nepoužívejte a kontaktujte autorizovaného servisního zástupce.



1.5 - Bezpečnost při instalaci

- Pro instalaci produktu se obraťte na autorizovaného servisního zástupce. Aby byl produkt připraven k použití, přečtěte si informace uvedené v uživatelské příručce, abyste se ujistili, že jsou vhodné elektrické a vodní instalace. Pokud nejsou, zavolejte kvalifikovaného elektrikáře a instalatéra, aby učinil nezbytná opatření. V opačném případě hrozí riziko úrazu elektrickým proudem, požáru, problémů s výrobkem nebo zranění!
- Před instalací zkontrolujte, zda produkt nemá nějaké poškození. Pokud je výrobek poškozen, neinstalujte ho.
- Produkt umístěte na čistý, rovný a pevný povrch a vyrovnajte ho prostřednictvím nastavitelných nožiček. V opačném případě se produkt může převrátit a způsobit zranění.
- Místo instalace musí být suché a dobře větrané. Pod výrobek nepokládejte koberce nebo podobné pokrývky. Nedostatečné větrání způsobuje riziko požáru!
- Větrací otvory nezakrývejte ani neblokuje. V opačném případě se zvýší spotřeba energie a váš produkt se může poškodit.
- Výrobek nesmí být připojen k napájecím systémem, jako jsou solární zdroje. V opačném případě se může produkt poškodit v důsledku náhlých změn napětí!
- Čím více chladiva chladnička obsahuje, tím větší musí být místo instalace. Pokud je místo instalace příliš malé, v případě úniku chladiva v chladicím systému se nahromadí hořlavá směs chladiva a vzduchu. Požadovaný prostor na každých 8 g chladiva je minimálně 1 m³. Množství chladiva ve vašem produktu je uvedeno na typovém štítku.
- Výrobek se nesmí instalovat na místa vystavená přímému slunečnímu záření a musí se udržovat mimo zdrojů tepla, jako jsou varné desky, radiátory atd.

Pokud je nezbytné nainstalovat výrobek v blízkosti zdroje tepla, musí se mezi nimi použít vhodná izolační deska a musí se dodržet minimální vzdálenost od zdroje tepla:

Bezpečnostní pokyny a životní prostředí

- Ve vzdálenosti nejméně 30 cm od zdrojů tepla, jako jsou varné desky, trouby, topné jednotky a kamna,

- Ve vzdálenosti nejméně 5 cm od elektrických pecí.

- Třída ochrany vašeho produktu je typ I. Zapojte výrobek do uzemněné zásuvky, která vyhovuje hodnotám napětí, proudu a frekvence uvedeným na typovém štítku produktu. Zásuvka musí být vybavena 10A -16 A jističem. Naše společnost neodpovídá za žádné škody, které vzniknou při používání produktu bez uzemnění a elektrického připojení v souladu s místními a národními předpisy.
- Během instalace nesmí být produkt zapojen. V opačném případě hrozí nebezpečí úrazu elektrickým proudem a zranění!
- Nezapojujte výrobek do uvolněných, vytažených, rozbitých, špinavých, mastných nebo nesourodých nádob, z důvodu rizika kontaktu s vodou.
- Napájecí kabel a hadice (pokud jsou) produktu směřujte tak, aby nezpůsobovaly riziko zakopnutí.
- Vystavení částí pod napětím nebo napájecího kabelu vlhkosti může způsobit zkrat. Proto výrobek neinstalujte na místa, jako jsou garáže nebo prádelny, kde je vysoká vlhkost nebo může stříkat voda. Pokud se stane chladnička mokrou od vody, odpojte ji a zavolejte autorizovaného servisního zástupce.
- Nikdy nepřipojujte chladničku k zařízení na úsporu energie. Takové systémy jsou pro váš produkt škodlivé.



1.6- Provozní bezpečnost

- Na výrobek nikdy nepoužívejte chemická rozpouštědla. Je přítomno riziko výbuchu!
- Pokud výrobek nefunguje správně, odpojte jej a neprovozujte ho, dokud ho neopraví autorizovaný servisní zástupce. Nebezpečí úrazu elektrickým proudem!
- Na výrobek ani do jeho blízkosti neumísťujte zdroje ohně (zapálené svíčky, cigarety atd.).
- Na výrobek nelezte. Riziko pádu a zranění!

- Nepoškozte potrubí chladicího systému ostrými nebo pronikajícími předměty. Chladivo, které by mohlo vyjít při propíchnutí trubek s chladivem, prodloužení potrubí nebo povrchových vrstev, způsobuje podráždění kůže a poranění očí.
- Pokud to výrobce nedoporučuje, uvnitř chladničky/mrazničky neumísťujte ani nepoužívejte elektrická zařízení.
- Dávejte pozor, abyste si neskřípli ruce nebo jiné části těla do pohyblivých částí uvnitř chladničky. Dávejte pozor, abyste si mezi dveře a chladničku nestiskli prsty. Při otevírání a zavírání dveří buďte opatrní, zvláště pokud jsou kolem děti.
- Nikdy nejzte zmrzlinu, kostky ledu ani mražené jídlo ihned po jejich vyjmutí z mrazničky. Riziko omrzliny!
- Pokud máte mokré ruce, nedotýkejte se vnitřních stěn nebo kovových částí mrazničky ani potravin v nich uložených. Riziko omrzliny!
- Do mrazicího prostoru neumísťujte plechovky ani láhve, které obsahují sycené nápoje nebo zmrazitelné tekutiny. Plechovky a láhve mohou prasknout. Hrozí riziko zranění a věcných škod!
- Neumisťujte ani nepoužívejte hořlavé spreje, hořlavé materiály, suchý led, chemické látky nebo podobné materiály citlivé na teplo v blízkosti chladničky. Hrozí nebezpečí požáru a výbuchu!
- Ve výrobku neskladujte výbušné materiály, které obsahují hořlavé materiály, jako například aerosolové plechovky.
- Na produkt nepokládejte nádoby naplněné tekutinou. Stříkající voda na elektrické části může způsobit úraz elektrickým proudem nebo riziko požáru.
- Tento produkt není určen pro skladování léků, krevní plazmy, laboratorních přípravků nebo podobných léčivých látek a výrobků, na které se vztahuje směrnice o zdravotnických výrobcích.
- Použití výrobku proti zamýšlenému účelu může způsobit poškození nebo znehodnocení výrobků uložených v něm.
- Pokud je vaše chladnička vybavena modrým světlem, nedívejte se na toto světlo pomocí optických nástrojů. Nedívejte se přímo do UV LED lampy. Ultrafialové světlo může způsobit namáhání očí.

Bezpečnostní pokyny a životní prostředí

- Produkt nepřetěžujte. Předměty v chladničce mohou při otevření dveří spadnout a způsobit zranění nebo poškození. Podobné problémy se mohou vyskytnout, pokud se na výrobek umístí jakýkoli předmět.
 - Abyste předešli zraněním, ujistěte se, že jste vyčistili všechny led a vodu, která mohla spadnout nebo vystříknout na podlahu.
 - Polohu regálů / držáků lahví na dveřích chladničky vyměňujte pouze tehdy, když jsou prázdné. Hrozí nebezpečí poranění!
 - Na výrobek nepokládejte předměty, které by mohly spadnout/převrátit se. Takové předměty mohou při otevření dveří spadnout a způsobit zranění nebo materiální škody.
 - Skleněné povrchy nebijte a nevystavujte je nadměrným silám. Rozbité sklo může způsobit zranění nebo materiální škody.
 - Chladicí systém vašeho produktu obsahuje chladivo R600a: Typ chladiva použitého ve výrobku je uveden na typovém štítku. Toto chladivo je hořlavé. Proto během používání výrobku dávejte pozor, abyste nepoškodili chladicí systém nebo potrubí. Pokud je potrubí poškozeno:
 - Nedotýkejte se produktu ani napájecího kabelu,
 - Držte mimo dosah potenciálních zdrojů ohně, které mohou způsobit vzplanutí produktu.
 - Větrejte místo, kde se výrobek nachází.
- Nepoužívejte ventilátory.
- Zavolejte autorizovaného servisního zástupce.
-
- Pokud je výrobek poškozen a vidíte únik chladiva, držte jej dále od chladiva. Chladivo může v případě kontaktu s pokožkou způsobit omrzliny.

Pro výrobky se zařízením na dávkování vody / ledu

- Používejte pouze pitnou vodu. Neplňte nádržku na vodu žádnými tekutinami - například ovocnou šťávou, mlékem, sycenými nápoji nebo alkoholickými nápoji -, které nejsou vhodné pro použití v dávkovači vody.
- Riziko poškození zdraví a bezpečnosti!
- Nedovolte dětem hrát si s dávkovačem vody nebo strojem na led (Icematic), abyste předešli nehodám nebo zraněním.
- Nevkládejte prsty ani jiné předměty do otvoru na výdej vody, do kanálu na vodu ani do nádoby na led. Hrozí riziko zranění nebo věcných škod!



1.7- Bezpečnost při údržbě a čištění

- Pokud potřebujete produkt přemístit z důvodu čištění, netahejte za kliku dveří. Rukojeť se může zlomit a způsobit zranění, pokud na ni vyvinete nadměrnou sílu.
- K čištění ani dovnitř výrobku nestříkejte ani nelijte vodu. Hrozí nebezpečí požáru a úrazu elektrickým proudem!
- K čištění produktu nepoužívejte ostré ani drsné nástroje. Nepoužívejte čisticí prostředky pro domácnost, saponáty, plyn, benzín, ředidlo, alkohol, lak atd.
- Uvnitř produktu používejte pouze přípravky na čištění a údržbu, které nejsou škodlivé pro potraviny.
- K čištění nebo rozmrazování produktu nikdy nepoužívejte páru nebo napařovací čisticí prostředky. Pára se dostane do kontaktu s živými částmi v chladničce, což může způsobit zkrat nebo úraz elektrickým proudem!
- Zajistěte, aby do elektronických obvodů nebo osvětlovacích prvků produktu nevnikla voda.

Bezpečnostní pokyny a životní prostředí

- Z kolíků zástrčky otřete cizí materiály nebo prach čistým a suchým hadříkem. K čištění zástrčky nepoužívejte navlhčený hadřík. Hrozí nebezpečí požáru a úrazu elektrickým proudem!



1.8- HomeWhiz

- Když provozujete svůj výrobek pomocí aplikace HomeWhiz, musíte dodržovat bezpečnostní upozornění, i když nejste v blízkosti produktu. Řiďte se také upozorněními v aplikaci.



1.9- Osvětlení

- V případě potřeby výměny LED / žárovky použité na osvětlení zavolejte autorizovaný servis.

2 Chladnička

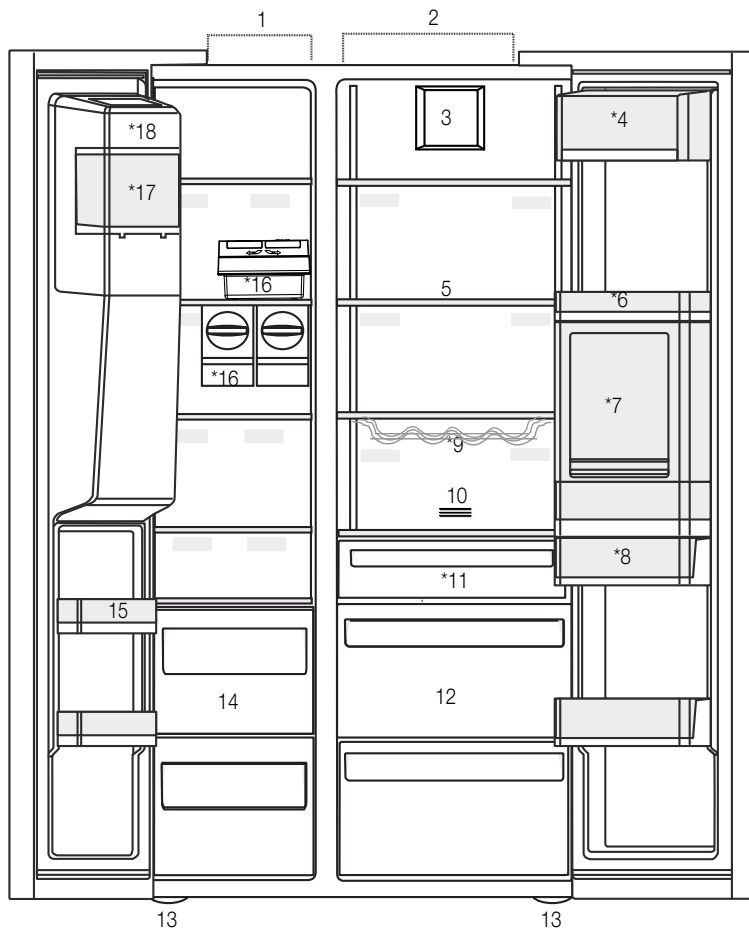

- 1- Mrazicí prostor
- 2- Chladicí prostor
- 3- Ventilátor
- 4- Prostor pro máslo a sýr
- 5- Skleněné police
- 6- Police ve dveřích chladicí části
- 7- Příslušenství Minibar
- 8- Nádrž na vodu
- 9- Police na lahve
- 10- Pachový filtr
- 11- Oddělení Nulového stupně
- 12- Zásobníky na zeleninu
- 13- Nastavitelné stojany
- 14- Skladovací prostory pro mražené potraviny
- 15- Police ve dveřích mrazicí části
- 16- Icematic (Výrobek ledu)
- 17- Box pro skladování ledu
- 18- Ozdobné víko pro výrobek ledu

*Volitelné



*Volitelné: Údaje v této uživatelské příručce jsou schematické a nemusí přesně odpovídat vašemu výrobku. Pokud váš výrobek neobsahuje příslušné části, tyto informace se vztahují na ostatní modely.

2 Chladnička

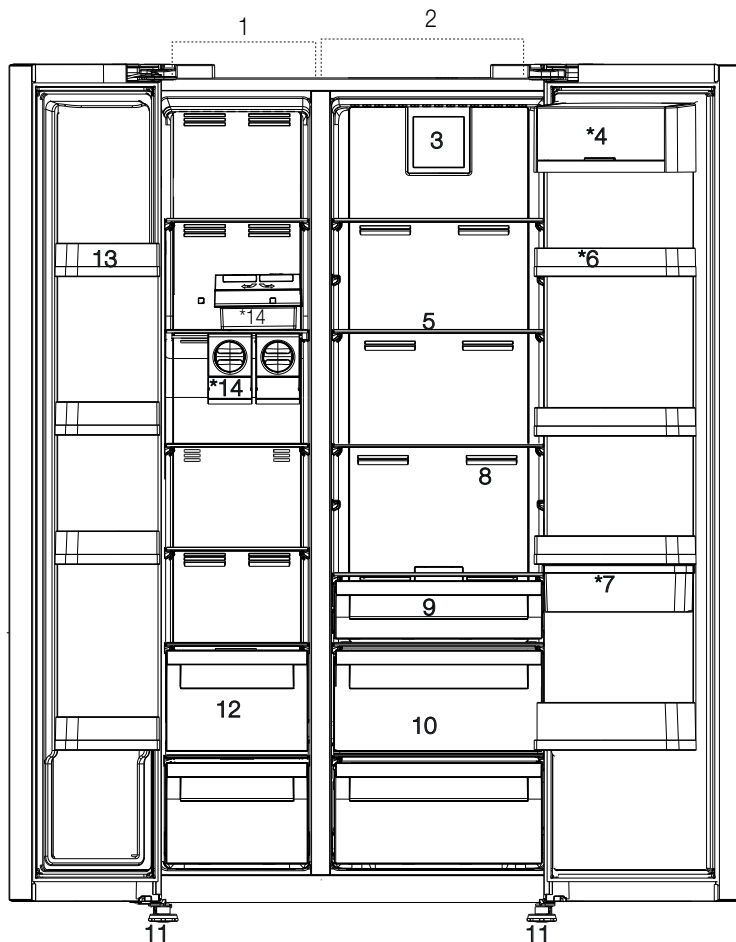

*Volitelné: Údaje v této uživatelské příručce jsou schematické a nemusí přesně odpovídat vašemu výrobku. Pokud váš výrobek neobsahuje příslušné části, tyto informace se vztahují na ostatní modely.

3 Instalace

3.1. Správné místo pro instalaci

Pro instalaci výrobku se obraťte na autorizovaný servis. Pro přípravu produktu pro instalaci vyhledejte informace v uživatelské příručce a ujistěte se, že jsou k dispozici požadované elektrické a vodovodní nástroje. Pokud ne, pro uspořádání těchto nástrojů podle potřeby se obraťte na elektrikáře a vodoinstalatěři.



UPOZORNĚNÍ: Výrobce nenese žádnou odpovědnost za škodu způsobenou prací vykonanou neoprávněnými osobami.



UPOZORNĚNÍ: V průběhu instalace musí být napájecí kabel tohoto výrobku odpojen. Pokud tak neučiníte, může to mít za následek smrt nebo vážné zranění!



UPOZORNĚNÍ: Pokud je rozpětí dveří příliš úzké pro přenesení výrobku, odmontujte dveře a otočte produkt na bok, pokud to nefunguje, obraťte se na autorizovaný servis.

- Pro zabránění vibracím umístěte výrobek na rovný povrch.
- Umístěte výrobek alespoň 30 cm od radiátorů, kamen a podobných tepelných zdrojů a alespoň 5 cm od elektrických trub.
- Nevystavujte výrobek přímému slunečnímu záření nebo jej neponechávejte ve vlhkém prostředí.
- Aby Váš výrobek účinně fungoval, vyžaduje dostatečný oběh vzduchu. Pokud bude výrobek umístěn ve výklenku, nezapomeňte mezi výrobkem a stropem, zadní stěnou a bočními stěnami ponechat volný prostor nejméně 5 cm.
- Aby Váš výrobek účinně fungoval, vyžaduje Pokud bude výrobek umístěn ve výklenku, nezapomeňte mezi výrobkem a stropem, zadní stěnou a bočními stěnami ponechat volný prostor nejméně 5 cm. Zkontrolujte, zda je na svém místě součástka zajišťující ochranný odstup od zdi (pokud je dodána s výrobkem). Pokud součástka není k dispozici, nebo pokud se ztratila nebo upadla, umístěte výrobek tak, aby mezi zadní stěnou výrobků a stěnou místnosti zůstal volný prostor nejméně 5 cm. Volný prostor vzadu je důležitý pro účinný provoz výrobku.

- Neinstalujte výrobek v prostředí s teplotami pod -5°C .

3.2. Připojení plastových klínů

Použijte plastové klíny dodané s produktem pro zajištění dostatečného prostoru pro cirkulaci vzduchu mezi výrobkem a stěnou.

1. Chcete-li připojit klíny, odstraňte šrouby na výrobku a použijte šrouby dodané s klíny.

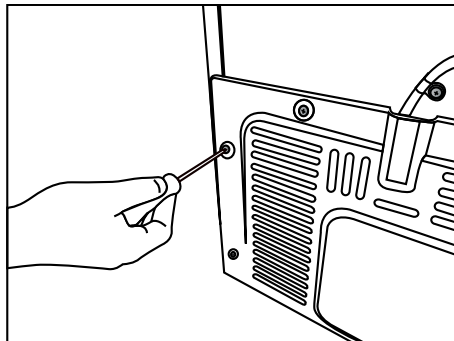

2. Připevněte 2 plastové klíny na kryt větrání jako jsou zobrazeny na obrázku.

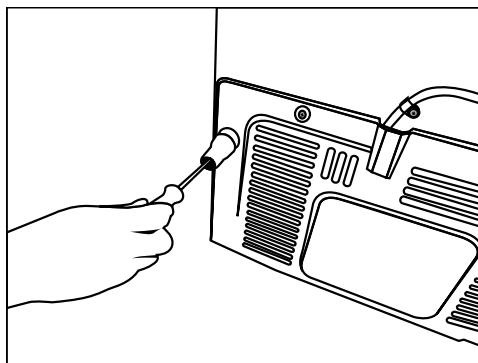

Instalace

3.3. Nastavení stojanů

Jestliže výrobek není v rovnovážné poloze, nastavte přední nastavitelné stojany jejich otáčením směrem doprava nebo doleva.

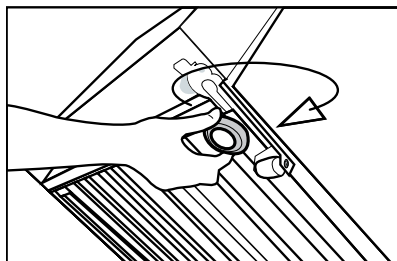
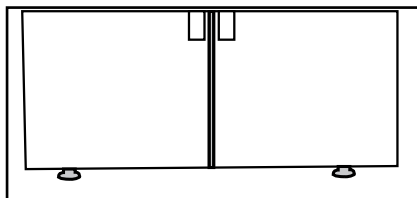

Pro nastavení dveří ve svislém směru,
Uvolnit upevňovací matici ve spodní části
Šroubujte seřizovací matici (CW/CCW), v závislosti
na poloze dveří
Utáhněte upevňovací matici pro konečnou polohu

Pro nastavení dveří ve vodorovném směru,
Povolte upevňovací šroub v horní části
Šroubujte nastavovací šroub (CW/CCW), v
závislosti na poloze dveří
Utáhněte upevňovací šroub v horní části pro
konečnou polohu

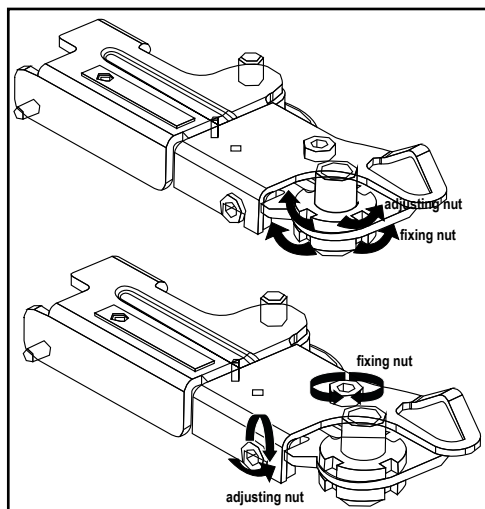

3.4. Připojení napájení



UPOZORNĚNÍ: Pro napájení nepoužívejte rozšířené nebo sdružené zásuvky.



UPOZORNĚNÍ: Poškozený napájecí kabel musí být vyměněn autorizovaným servisem.



Při umístění dvou chladniček v přilehlé pozici, mezi dvěma jednotkami nechte vzdálenost nejméně 4 cm.

- Naše společnost nenese odpovědnost za případné škody vzniklé v důsledku použití bez uzemnění a připojení napájení v nesouladu s vnitrostátními předpisy.
- Zásuvka napájecího kabelu musí být snadno přístupná i po instalaci.
- Mezi zásuvkou a chladničkou nepoužívejte rozvojku nebo prodlužovací kabel.

3.5. Připojení vody

(Volitelné)



UPOZORNĚNÍ: Během připojování odpojte produkt a vodní čerpadlo (pokud je k dispozici).

Připojení vodovodního potrubí, filtru a zásobníku vody výrobku musí být poskytnuty autorizovaným servisem. Tento produkt může být připojen k zásobníku vody nebo přímo na vodovodní síť, v závislosti na modelu. Pro připojení musí být hadice nejprve připojena k výrobku.

Zkontrolujte, zda jsou následující díly dodávány pro model vašeho výrobku:

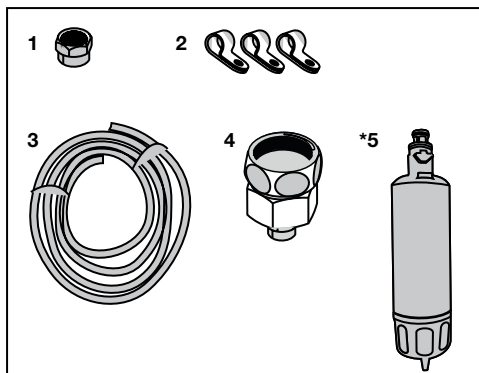

1. Přípojka (1 ks): Používá se pro připojení hadice k zadní části výrobku.
2. Hadicová spona (3 kusy): Používá se k upevnění hadice na stěnu.
3. Vodní hadice (1 ks, délka 5 metrů, průměr 1/4 col): Používá se k připojení vody.
4. Adaptér pro baterii (1 ks): Zahrnuje porézní filtr, který se používá pro připojení k síti studené vody.
5. Vodní filtr (1 ks *Volitelně): Slouží k připojení vodovodní sítě do výrobku. Vodní filtr se nevyžaduje, pokud je k dispozici připojení ke zásobníku vody.

3.6. Připojení vodovodní hadice k výrobku

Pro připojení hadice k výrobku postupujte podle následujících pokynů.

1. Odstraňte přípojku na trysce adaptéru hadice na zadní straně výrobku a přetáhněte hadici přes přípojku.

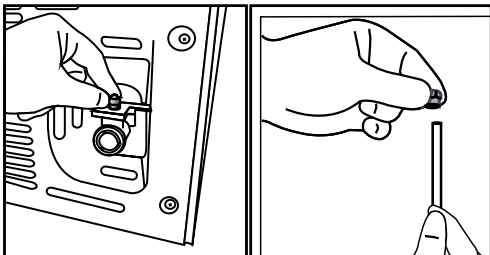

2. Hadici pevně zatlačte dolů a připojte ji k adaptéru hadicové trysky.

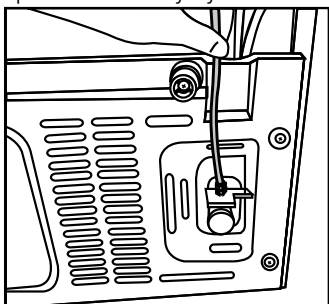

3. Přípojku utáhněte ručně pro připevnění na adaptér hadicové trysky. Přípojku můžete také utáhnout pomocí hasáku nebo kleští.

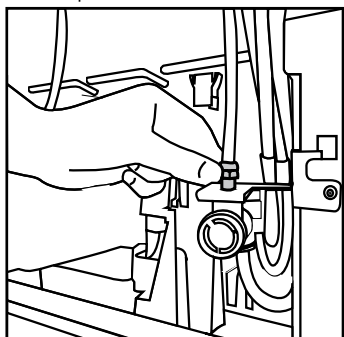

4. Připojte druhý konec hadice k vodovodní síti (viz kapitola 3.7), nebo při použití zásobníku vody, na vodní čerpadlo (viz kapitola 3.8).

3.7. Připojení k vodovodní síti

(Volitelné)

Pokud chcete používat produkt jeho připojením na síť studené vody, ve vaší domácnosti musí být na vodovodní síti studené vody instalována standardní 1/2" přípojka. Pokud není k dispozici přípojka, nebo pokud si nejste jisti, poraďte se s kvalifikovaným instalátérem.

1. Odpojte přípojku (1) z adaptéru na kohoutek (2).

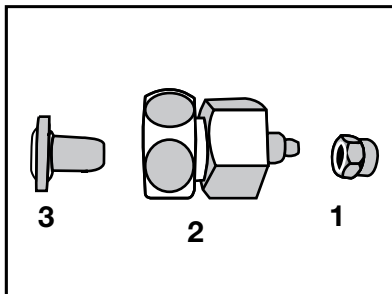

2. Připojte adaptér na kohoutek na vodovodní ventil.

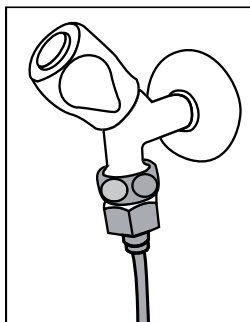

3. Připojte přípojku na vodovodní hadici.

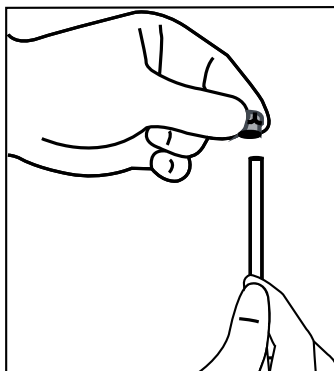

Instalace

4. Připojte přípojku na adaptér na kohoutek a dotáhněte jej ručně / nástrojem.

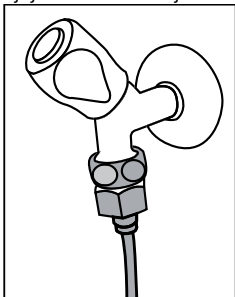

5. Aby nedošlo k poškození, posunutí nebo náhodnému odpojení hadice, použijte klipy poskytované pro řádné připevnění hadice.

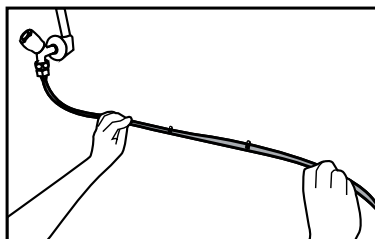

2. Připojte druhý konec vodovodní hadice k vodnímu čerpadlu stisknutím hadice do přívodu hadice na čerpadle.

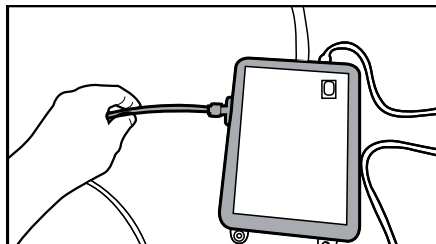

3. Umístěte a upevněte hadici čerpadla do zásobníku vody.

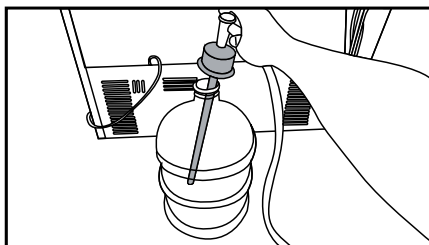

UPOZORNĚNÍ: Po zapnutí vodovodního kohoutku se ujistěte, zda ani na jednom konci hadice voda neuniká. V případě úniku, vypněte ventil a dotáhněte všechny spoje pomocí hasáku nebo kleští.

3.8. Pro produkty používající zásobník vody

(Volitelné)

Pokud pro připojení vody k výrobku chcete použít zásobník vody, musí být použito vodní čerpadlo doporučené autorizovaným servisem.

1. Připojte jeden konec vodovodní hadice dodané s čerpadlem k výrobku (viz 3.6) a postupujte podle následujících pokynů.

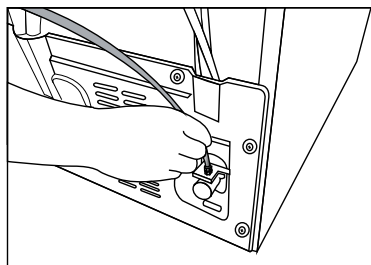

4. Po navázání spojení připojte a spusťte vodní čerpadlo.



Prosím, po spuštění čerpadla počkejte 2-3 minuty pro dosažení požadované účinnosti.



Pro připojení vody se podívejte také na uživatelský manuál čerpadla.



Při použití zásobníku vody není nutný vodní filtr.

3.9 Vodní filtr

(Volitelné)

Tento produkt může být v závislosti na modelu vybaven interním nebo externím filtrem. Pro připojení vodního filtru postupujte dle následujících pokynů.

Instalace

3.9.1. Upevnění externího filtru na stěnu (volitelné)



UPOZORNĚNÍ: Nepřipojujte filtr na výrobek.

Zkontrolujte, zda jsou následující díly dodávány pro model vašeho výrobku:

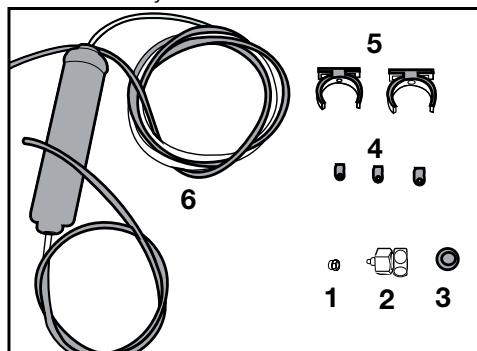

1. Připojka (1 ks): Používá se pro připojení hadice k zadní části výrobku.
 2. Adaptér pro baterii (1 ks): Používá se pro připojení na studenou vodu.
 3. Porézni filtr (1 ks)
 4. Hadicová spona (3 kusy): Používá se k upevnění hadice na stěnu.
 5. Zařízení pro připojení filtru (2 kusy): Používá se k upevnění filtru na stěnu.
 6. Vodní filtr (1 ks): Používá se pro připojení výrobku k vodovodní síti. Vodní filtr není nutný při připojení na zásobník vody.
1. Připojte adaptér na kohoutek na vodovodní ventil.
 2. Určité umístění pro připevnění vnějšího filtru. Připevněte spojovací zařízení filtru (5) na stěnu.

3. Připojte filtr ve vzpřímené poloze na spojovací zařízení filtru, jak je uvedeno na etiketě. (6)

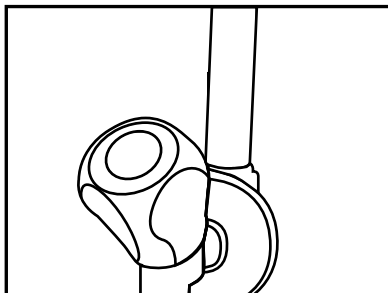

4. Připevněte hadici vystupující z horní části filtru k adaptéru vodovodní přípojky výrobku (viz 3.6.).

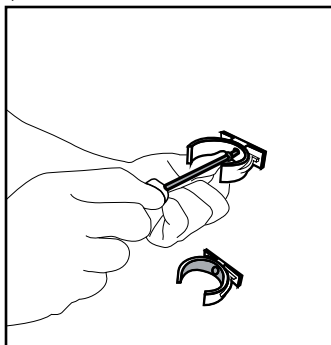

Připojení by mělo vypadat jako je uvedeno na obrázku níže.

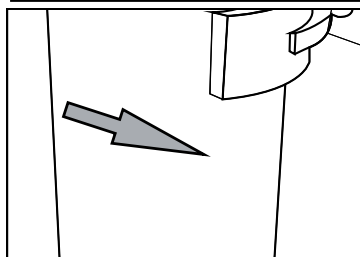
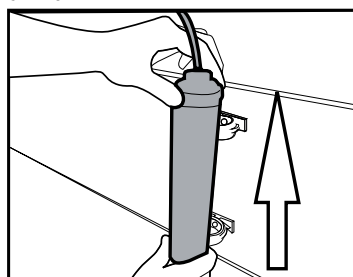

Instalace

3.9.2. Vnitřní filtr

Vnitřní filtr dodávaný s výrobkem není nainstalován při dodání, prosím, při instalaci filtru postupujte podle níže uvedených pokynů.

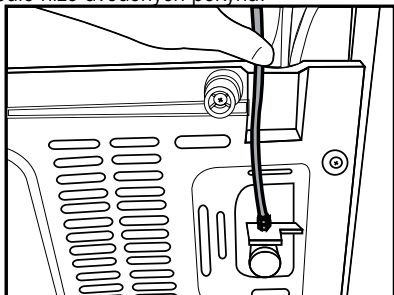

1. Při instalaci filtru musí být aktivní indikátor "Ice Off". ZAPNĚTE / VYPNĚTE indikátor pomocí tlačítka "Ice" na obrazovce.

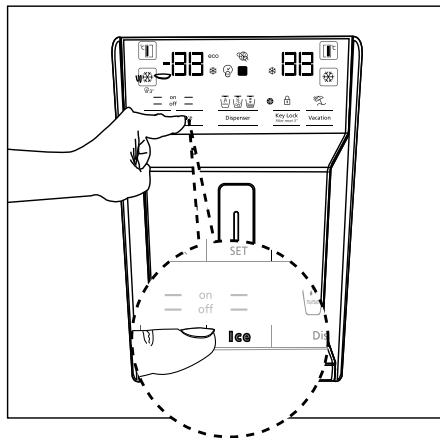

Připojení vodovodu:

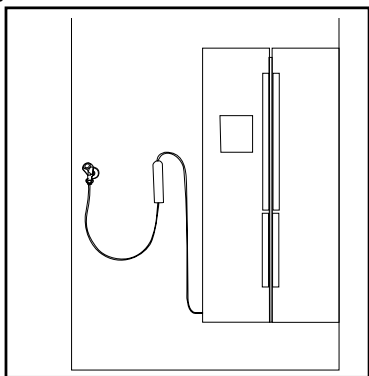

2. Pro přístup k vodnímu filtru odstraňte zásobník na zeleninu (a).

Připojení zásobníku vody:

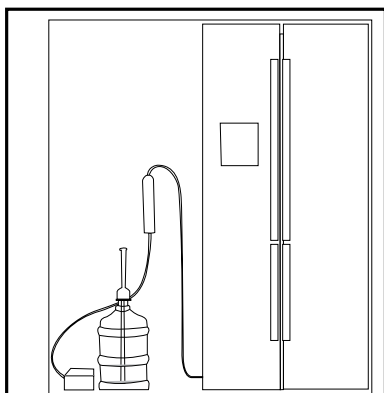

Po připojení filtru prvních deset sklenic vody nepoužívejte.

Instalace

3. Tahem vytáhněte kryt vodního filtru.



Po odstranění krytu několik kapek vody může vytékat, to je normální.

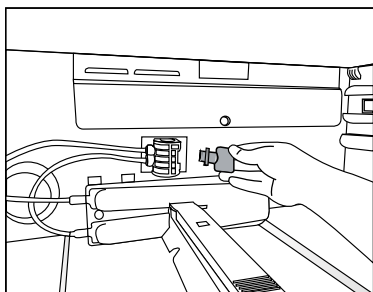

4. Umístěte kryt vodního filtru do mechanismu a zatlačte ho, dokud se nedosedne na své místo.

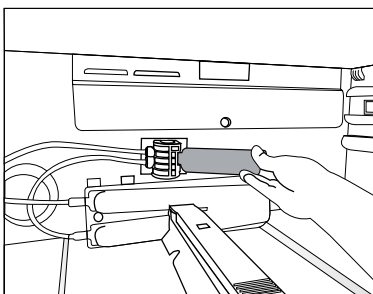

5. Stisknutím tlačítka "Ice" na obrazovce zrušíte režim "Ice Off".



Vodní filtr vyčistí některé cizorodé částice ve vodě. Ale nevyčistí mikroorganismy ve vodě.



Pro aktivaci období výměny filtru viz kapitola 5.2.

4.1. Co udělat pro úsporu energie



Připojení výrobku k elektronickým systémem pro úsporu energie je škodlivé, protože může dojít k poškození výrobku.

- Pro volně stojící zařízení; "tento chladicí spotřebič není určen k použití jako zabudovaný spotřebič.
- Nenechávejte dveře chladničky otevřené po delší dobu.
- Nevkládejte do chladničky horké potraviny nebo nápoje.
- Nepřepíňujte ledničku; blokování vnitřního toku vzduchu sníží chladicí kapacitu.
- Hodnota spotřeby energie specifické pro chladničku se měří s odstraněnou horní policičkou mrazicí části, ostatní police a nejnižší zásuvky zůstanou na svém místě a při maximálním zatížení. Horní skleněná police může být použita v závislosti na tvaru a velikosti potravin, které mají být zmrazeny.
- V závislosti na funkcích tohoto výrobku; rozmrazování zmrazených potravin v chladnějším prostoru zajistí úsporu energie a zachování kvality potravin.
- Protože horký a vlhký vzduch se nedostane přímo do vašeho výrobku, když nejsou dvířka otevřena, spotřebič se optimalizuje ve stávajících podmínkách tak, aby nadějně chránil jídlo umístěné uvnitř. Funkce a součásti, jako jsou kompresor, ventilátor, rozmrazovač, osvětlení, displej aj., budou fungovat tak, aby za těchto podmínek spotřebovali minimální množství energie.

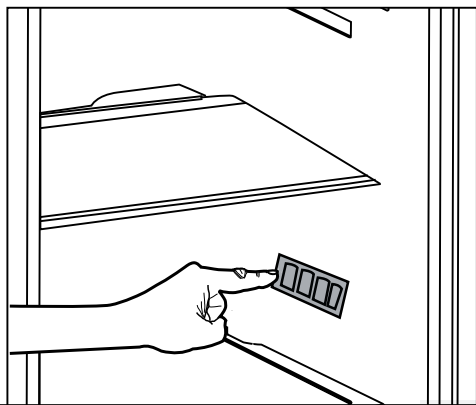

- V případě více možností je třeba umístit skleněné police tak, aby nebyly blokovány vývody vzduchu v zadní stěně, přednostně se nacházejí vývody vzduchu pod skleněnou polici. Tato kombinace může pomoci ochudit distribuci vzduchu a energetickou účinnost.
- Vždy používejte koše/zásuvky poskytované s chladicím prostorem v zájmu nízké spotřeby energie a lepších podmínek skladování.
- Styk potravin s čidlem teploty v mrazničce může zvýšit spotřebu energie zařízení. Zabraňte tedy jakémukoliv kontaktu s čidlem (čidly).
- Ujistěte se, že potraviny nejsou v kontaktu s čidlem teploty prostoru chladničky popsaného níže.

4.2. První uvedení do provozu

Před použitím chladničky se ujistěte, že byly provedeny všechny nezbytné přípravy v souladu s pokyny uvedenými v kapitolách "Bezpečnostní pokyny a životní prostředí" a "Instalace".

- Nechte výrobek běžet bez jídla v jeho nitru po dobu 6 hodin a neotvírejte dveře, pokud to není nezbytné.



Když se kompresor zapne, uslyšíte zvuk. Je normální slyšet zvuk, i když kompresor není aktivní, v důsledku stlačené kapaliny a plynů v chladicím systému.



Je normální, že se přední hrany chladničky ohřejí. Tyto oblasti jsou navrženy tak, aby se zahřály, za účelem zabránění kondenzace.



U některých modelů se přístrojová deska automaticky vypne po 5 minutách po tom, jak byly dveře uzavřeny. Opět se aktivuje, když se dveře otevřou nebo po stisknutí libovolné klávesy.

5.1. Indikační panel

Indikační panely se mohou lišit v závislosti na modelu vašeho výrobku.

Při používání chladničky vám budou pomáhat zvukové a vizuální funkce indikačního panelu.

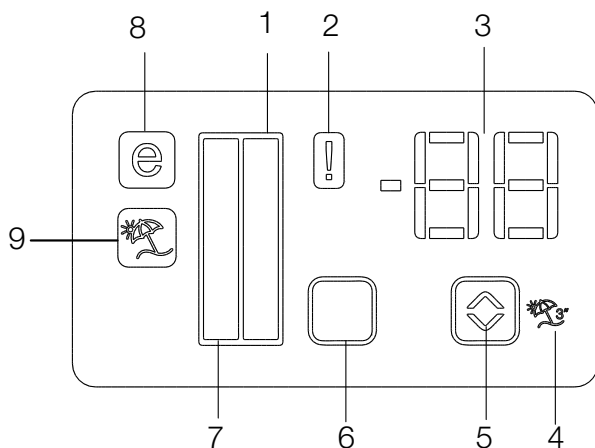

1. Indikátor Chladicího prostoru
2. Indikátor poruchového stavu
3. Indikátor teploty
4. Tlačítko funkce Dovolená
5. Tlačítko pro Nastavení teploty
6. Tlačítko pro volbu Chladicího prostoru
7. Indikátor Chladicího prostoru
8. Indikátor Ekonomického režimu
9. Indikátor funkce Dovolená

***Volitelné**



***Volitelné:** Údaje uvedené v této uživatelské příručce jsou určeny jako koncepty a nemusí být v dokonalém souladu s Vaším výrobkem. Pokud váš výrobek neobsahuje příslušné části, vztahují se tyto informace na ostatní modely.

1. Indikátor Chladicího prostoru

Světlo Chladicího prostoru se zapne při nastavování chladnější teploty v prostoru.

2. Indikátor poruchového stavu

Tento snímač se aktivuje v případě, že chladnička dostatečně nechladí, nebo v případě poruchy čidla. Když je aktivní tato kontrolka, indikátor teploty v mrazicím prostoru zobrazí "E" a Indikátor teploty Chladicího prostoru zobrazí čísla "1, 2, 3 ..." atd. Čísla na ukazateli slouží k informování servisního personálu o poruše.

3. Indikátor teploty

Označuje teplotu mrazicí a chladicí části.

4. Tlačítko funkce Dovolena

Chcete-li aktivovat tuto funkci, stiskněte a podržte tlačítko Dovolena po dobu 3 sekund. Pokud je funkce Dovolena aktivní, na indikátoru teploty Chladicího prostoru se zobrazí nápis "-" a v chladicím prostoru nebude aktivní žádný proces chlazení. Tato funkce není vhodná pro udržování potravin v chladicím prostoru. Ostatní oddíly budou ochlazovány s příslušnou teplotou nastavenou pro každý prostor.

Zatlačte tlačítko Dovolena () znovu pro zrušení této funkce.

5. Tlačítko pro Nastavení teploty

Teplota příslušné přihrádky se pohybuje v rozmezí -24 ° C. -18°C a 8°C. .. 1°C.

6. Tlačítko pro volbu Chladicího prostoru

Použijte Tlačítko pro volbu Chladicího prostoru pro přepínání mezi částmi chladničky a mrazničky.

7. Indikátor Chladicího prostoru

Světlo Mrazicího prostoru se zapne při nastavování chladnější teploty v prostoru.

8. Indikátor Ekonomického režimu

Označuje pokud chladnička běží v režimu úspory energie. Tento ukazatel bude aktivní, když je teplota v mrazničce nastavena na -18° C.

9. Indikátor funkce Dovolena

Označuje pokud je funkce Dovolena aktivní.

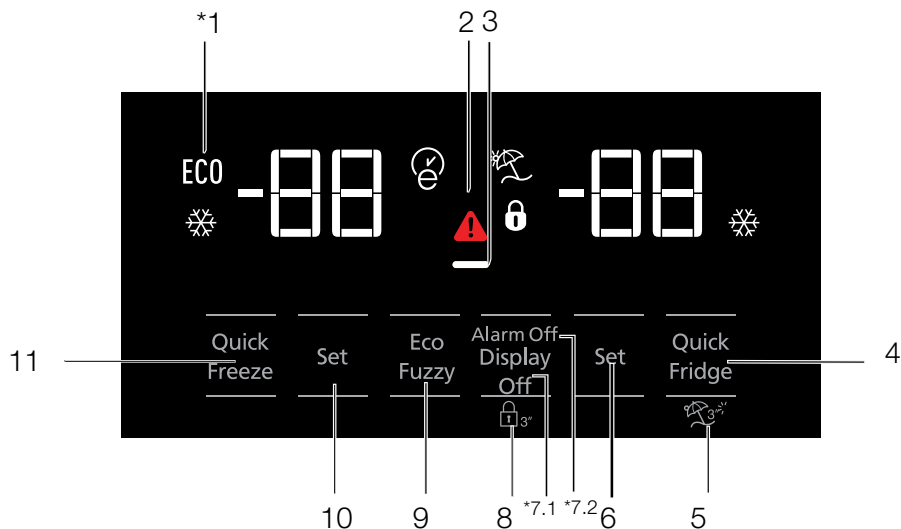

1. Ekonomické použití
2. Alarm Vysoká teplota/Závada
3. Funkce úspory energie (vypnutí displeje)
4. Rychlé chlazení
5. Funkce Dovolená
6. Nastavení teploty v prostoru chladničky
7. Úspora energie (vypnutí displeje)/Vypnutí alarmu
8. Zámek tlačítek
9. Eco-fuzzy
10. Nastavení teploty v prostoru mrazničky
11. Rychlé mražení



***Volitelné:** Údaje uvedené v této uživatelské příručce jsou určeny jako koncepty a nemusí být v dokonalém souladu s Vaším výrobkem. Pokud váš výrobek neobsahuje příslušné části, vztahují se tyto informace na ostatní modely.

Používání výrobku

1. Ekonomické použití

Tato značka se rozsvítí je-li teplota v prostoru mrazničky nastavena na -18°C , nejsporněji nastavení. (ECO) Když je vybrána funkce rychlého chlazení nebo rychlého mrazení, kontrolka ekonomického použití zhasne.

2. Kontrolka Výpadek napájení/Vysoká teplota/Chyba

Tato kontrolka () se rozsvítí v případě selhání teploty nebo spuštění chybových alarmů.

Tato kontrolka se rozsvítí během výpadku napájení, při selhání při vysokých teplotách a upozornění na chybu. Během setrvalých výpadků napájení se nejvyšší teplota, které mraznička dosáhne, rozbliká na digitálním displeji. Po kontrole potravin v mrazničce stiskněte tlačítko vypnutí alarmu a upozornění vymažte.

3. Funkce úspory energie (vypnutí displeje)

Jsou-li dveře produktu ponechány zavřené dlouhou dobu, automaticky se aktivuje funkce úspory energie a rozsvítí se příslušný symbol. Když je funkce úspora energie aktivní, všechny ostatní symboly na displeji zhasnou. Když je aktivována funkce úspory energie, pokud stisknete jakékoli tlačítko nebo otevřete dvířka, režim úspory energie se ukončí a ikony na displeji se vrátí do normálu. Funkce úspory energie se aktivuje během doručení z továrny a nelze ji zrušit.

4. Rychlé chlazení

Když se zapne funkce rychlého chlazení, rozsvítí se kontrolka rychlého chlazení () a na kontrolce teploty v prostoru mrazničky se zobrazí hodnota 1. Dalším stiskem tlačítka rychlého chlazení tuto funkci zrušíte. Ukazatel rychlého chlazení zhasne a vrátí se na normální nastavení. Funkce rychlého chlazení se automaticky zruší po uplynutí 1 hodiny, není-li zrušena uživatelem. Při chlazení velkého množství čerstvých potravin stiskněte tlačítko rychlého chlazení ještě než potraviny do chladničky vložíte.



5. Funkce Dovolena

Po aktivaci funkce Dovolena stiskněte na 3 sekundy tlačítko rychlého chlazení; to aktivuje kontrolku režimu Dovolena (). Když se aktivuje funkce Dovolena, kontrolka teploty v prostoru chladničky zobrazí popis „--“ a v prostoru chlazení se neaktivuje žádný proces chlazení. Tato funkce není vhodná k uchovávání potravin v prostoru chladničky. Ostatní prostory zůstanou vychlazené na odpovídající nastavenou teplotu. Chcete-li tuto funkci zrušit, znovu stiskněte tlačítko této funkce.

6. Nastavení teploty v prostoru chladničky

Po stisknutí tlačítka lze teplotu v prostoru chladničky nastavit na 8,7,6,5,4,3,2 a 1. ()

7.1 Úspora energie (vypnutí displeje)

Stisknutí tohoto tlačítka () rozsvítí značku úspory energie () a aktivuje se funkce úspory energie. Aktivace funkce úspory energie vypne všechny další značky na displeji. Je-li aktivní funkce úspory energie, stisknutí libovolného tlačítka nebo otevření dveří funkci úspory energie deaktivuje a signály na displeji se vrátí do normálního nastavení. Opakované stisknutí tohoto tlačítka () rozsvítí značku úspory energie a funkce úspory energie se deaktivuje.

7.2 Vypnutí alarmu

V případě upozornění na výpadek napájení, vysokou teplotu, po kontrole potravin v mrazničce stiskněte tlačítko vypnutí alarmu a varování vymažte.

8. Zámek tlačítek

Současně stiskněte tlačítko vypnutí displeje, po dobu 3 sekund. Rozsvítí se značka zámku tlačítek a zámek tlačítek se aktivuje; tlačítka budou neaktivní do deaktivace zámku tlačítek. Tlačítko vypnutí displeje znovu stiskněte po dobu 3 sekund. Značka zámku zhasne a režim zámku tlačítek bude deaktivovaný. Abyste předešli změně nastavení teploty chladničky, stiskněte tlačítko vypnutí displeje.

9. Eco-fuzzy

Chcete-li zapnout funkci Eco-fuzzy, na 1 sekundu stiskněte a přidržte tlačítko Eco-fuzzy. Je-li tato funkce aktivní, mraznička se přepne do úsporného režimu minimálně po 6 hodinách a rozsvítí se kontrolka ekonomického použití. Chcete-li funkci Eco-fuzzy (E) deaktivovat, na 3 sekundy stiskněte a přidržte tlačítko funkce Eco-fuzzy.

Když je aktivovaná funkce Eco-fuzzy, kontrolka se rozsvítí po uplynutí 6 hodin.

10. Nastavení teploty v prostoru mrazničky

Teplota v prostoru mrazničky je nastavitelná.

Stisknutí tlačítka aktivuje možnost nastavení teploty v prostoru mrazničky na -18, -19, -20, -21, -22, -23 a -24.

11. Rychlé mražení

Pro rychlé zmrazení stiskněte tlačítko; tím se aktivuje indikátor rychlého zmrazení (X). Když je funkce rychlého zmrazování zapnutá, rozsvítí se Indikátor Rychlého zmrazování a Indikátor teploty mrazícího prostoru zobrazí hodnotu -27. Pokud znovu stisknete tlačítko (X) Rychlé zmrazování, tuto funkci zrušíte. Indikátor rychlého zmrazování se vypne a vrátí se do normálního nastavení.

Funkce rychlého zmrazování se automaticky zruší po 24 hodinách, pokud není vypnuta uživatelem.

Pro zmrazování velkého množství čerstvých potravin stiskněte tlačítko rychlého zmrazování 12 hodin před umístěním potravin do mrazničky.

Používání výrobku

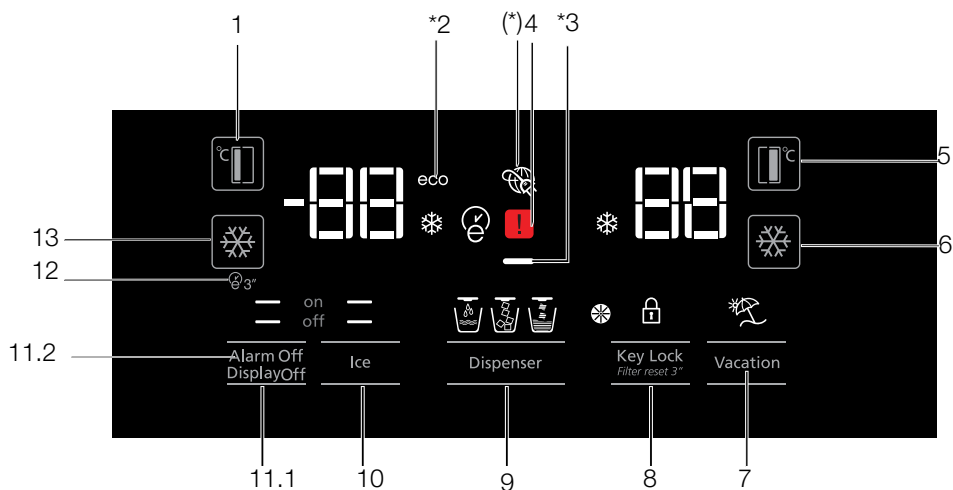

1. Nastavení teploty v prostoru mrazničky
2. Úsporný režim
3. Funkce úspory energie (vypnutí displeje)
4. Kontrolka Výpadek napájení/Vysoká teplota/ Chyba
5. Nastavení teploty v prostoru chladničky
6. Rychlé chlazení
7. Funkce Dovolená
8. Zámek tlačítek/Zrušení alarmu/Výměna filtru
9. Výběr - voda, kousky ledu, kostky ledu
10. Výroba ledu zap./vyp.
11. Zapnutí/Vypnutí displeje /Vypnutí alarmu
12. Autoeco
13. Rychlé mražení



***Volitelné:** Údaje uvedené v této uživatelské příručce jsou určeny jako koncepty a nemusí být v dokonalém souladu s Vaším výrobkem. Pokud váš výrobek neobsahuje příslušné části, vztahují se tyto informace na ostatní modely.

Používání výrobku

1. Nastavení teploty v prostoru mrazničky

Stisknutí tlačítka () aktivuje možnost nastavení teploty v prostoru mrazničky na -18,-19,-20,-21,-22,-23,-24,-18...

2. Úsporný režim

Označuje, že je chladnička spuštěná v režimu úspory energie. Tato kontrolka se aktivuje je-li teplota v prostoru mrazničky nastavená na teplotu -18 nebo v případě, že se v rámci funkce spustilo úsporné chlazení. (ECO)

3. Funkce úspory energie (vypnutí displeje)

Jsou-li dveře produktu ponechány zavřené dlouhou dobu, automaticky se aktivuje funkce úspory energie a rozsvítí se příslušný symbol. Když je funkce úspora energie aktivní, všechny ostatní symboly na displeji zhasnou. Když je aktivována funkce úspory energie, pokud stisknete jakékoli tlačítko nebo otevřete dvířka, režim úspory energie se ukončí a ikony na displeji se vrátí do normálu. Funkce úspory energie se aktivuje během doručení z továrny a nelze ji zrušit.

4. Kontrolka Výpadek napájení/Vysoká teplota/Chyba

Tato kontrolka () se rozsvítí v případě selhání teploty nebo spuštění chybových alarmů.

Tato kontrolka se rozsvítí během výpadku napájení, při selhání při vysokých teplotách a upozornění na chybu. Během setrvalých výpadků napájení se nejvyšší teplota, které mraznička dosáhne, rozblíká na digitálním displeji. Po kontrole potravin v mrazničce stiskněte tlačítko vypnutí alarmu a upozornění vymažte.

5. Nastavení teploty v prostoru chladničky

Po stisknutí tlačítka () lze teplotu v prostoru chladničky nastavit na 8, 7, 6, 5, 4, 3, 2...

6. Rychlé chlazení



Rychlé chlazení spustíte stisknutím tlačítka; potom se rozsvítí kontrolka rychlého chlazení ()

Dalším stiskem tohoto tlačítka tuto funkci vypnete.



Tuto funkci použijte při vkládání čerstvých potravin do prostoru chladničky nebo k rychlému vychlazení

potravin. Když se tato funkce aktivuje, chladnička v tomto režimu poběží po dobu 1 hodiny.

7. Funkce Dovolená

Když se aktivuje funkce () kontrolka teploty v prostoru chladničky zobrazí popis „--“ a v prostoru chlazení se neaktivuje žádný proces chlazení. Tato funkce není vhodná k uchování potravin v prostoru chladničky. Ostatní prostory zůstanou vychlazené na odpovídající nastavenou teplotu. Chcete-li tuto funkci zrušit, znovu stiskněte tlačítko této funkce. ()

8. Zámek tlačítek / Zámek tlačítek / Zrušení alarmu Výměna filtru



Pro aktivaci zámku tlačítek stiskněte tlačítko ()). Tuto funkci můžete také použít k tomu, abyste zabránili změně nastavení teploty v chladničce. Filtr chladničky se musí měnit každých 6 měsíců. Pokud budete postupovat dle pokynů v části 5.2, chladnička automaticky vypočte zbývající dobu a když filtr expiruje, rozsvítí se kontrola s upozorněním ()

Tlačítko () stiskněte a přidržte po dobu 3 sekund a kontrolku s upozorněním na výměnu filtru vypněte.





9. Výběr - voda, kousky ledu, kostky ledu

Mezi výběrem vody () , kousků ledu () a kostek ledu () procházejte tlačítkem číslo 8. Aktivní kontrolka zůstane rozsvícená.

10. Výroba ledu Zap./Vyp.

Pro zrušení výroby ledu stiskněte tlačítko () , pro aktivaci (off ) tlačítko (on )

11.1 Zapnutí/Vypnutí displeje

Pro zapnutí/vypnutí displeje stiskněte () off () tlačítko (XX) nebo () on ()

11.2 Vypnutí alarmu



V případě upozornění na výpadek napájení, vysokou teplotu, po kontrole potravin v mrazničce stiskněte tlačítko vypnutí alarmu a varování vymažte.

12. Autoeco

Tuto funkci aktivujete stisknutím tlačítka Autoeco () na 3 sekundy. Pokud dveře necháte poté, co tuto funkci zvolíte, delší dobu zavřeně, část chladničky se přepne do úsporného režimu. Tuto funkci deaktivujete opakovaným stisknutím tohoto tlačítka.

Když je aktivovaná funkce Autoeco, kontrolka se rozsvítí po uplynutí 6 hodin. ()

13. Rychlé mražení

Pro rychlé zmrazení stiskněte tlačítko; tím se aktivuje indikátor rychlého zmrazení (). Když je funkce rychlého zmrazování zapnutá, rozsvítí se Indikátor Rychlého zmrazování a Indikátor teploty mrazicího prostoru zobrazí hodnotu -27. Pokud znovu stisknete tlačítko () Rychlé zmrazování, tuto funkci zrušíte. Indikátor rychlého zmrazování se vypne a vrátí se do normálního nastavení.

Funkce rychlého zmrazování se automaticky zruší po 24 hodinách, pokud není vypnuta uživatelem.

Pro zmrazování velkého množství čerstvých potravin stiskněte tlačítko rychlého zmrazování 12 hodin před umístěním potravin do mrazničky.

5.2. Crisper s řízenou vlhkostí (vždy čerstvé potraviny)

*volitelné

Vlhkost zeleniny a ovoce je kontrolována díky funkci crispseru s řízenou vlhkostí, která zajistí, že potraviny zůstanou déle čerstvé.

Zeleninu nikdy do crispseru nedávejte v sáčcích. V případě, že zeleninu v sáčcích ponecháte, dojde k jejímu rychlému rozkladu. V případě nastavení vysoké úrovně vlhkosti si vaše zelenina zachová svoji úroveň vlhkosti a lze ji uchovat rozumnou dobu, bez potřeby uchování v sáčcích. V případě kontaktu s jinými druhy zeleniny, který se z hygienických důvodů nedoporučuje, použijte místo sáčku perforovaný papír, pěnu nebo podobné balicí materiály.

Při vložení zeleniny je třeba vzít v úvahu specifickou hmotnost zeleniny. Těžkou a tvrdou zeleninu musíte vložit do spodní části crispseru a na ni lehkou a měkkou zeleninu.

Do stejného crispseru jako další zeleninu a ovoce neukládejte hrušky, meruňky, broskve, atd. a jablka, která mají vysokou úroveň tvorby ethylenového plynu. Ethylenový plyn vydávaný tímto ovocem může způsobit rychlejší zkažení jiného ovoce a zeleniny.

Hlavní část crispseru z chladničky nevyjímejte vyjma případů, kdy musíte a v případě potřeby kontaktujte technický servis. Před vyjmutím hlavní části crispseru ho otřete a vyčistěte navlhčeným hadříkem.

Používání výrobku

5.3. Aktivace varování výměny vodního filtru

(Pro produkty připojené k vodovodní síti a vybavené filtrem)

Varování výměny vodního filtru se aktivuje následovně:

Automatický výpočet doby použití filtru není aktivovaný z továrny.

Musí být aktivován u výrobků vybavených filtrem.

Displej S4, který používáme v ledničce, má systém s devíti klíči.

Nastavené hodnoty se zobrazují na displeji.

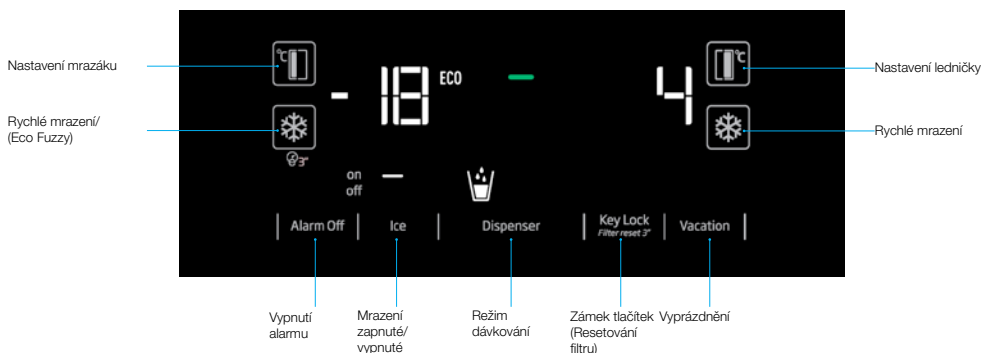

*(zmáčknutí po dobu 3 vteřin)

Po napájení zmáčkněte Vypnout alarm a Vyprázdnit po dobu 3 vteřin pro vstup do obrazovky vložení hesla.



Používání výrobku

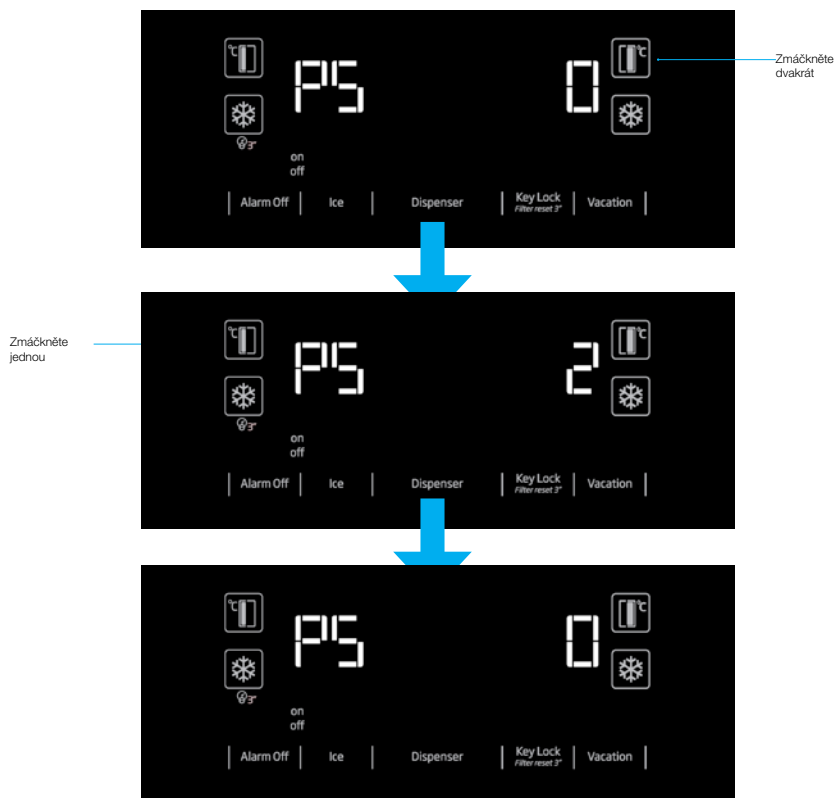

“Po shlédnutí PS 0 na obrazovce odpojte ledničku a opět jí zapojte. Tímto způsobem bude aktivováno filtrační počítadlo. Upozorňující LED světlo filtru se na obrazovce aktivuje po 130 dnech. Po výměně filtru za nový zmáčkněte tlačítko Zámek po dobu 3 vteřin, aby začalo filtrační počítadlo odpočet 130 dnů. Opakujte uvedené kroky pro zrušení této funkce.”

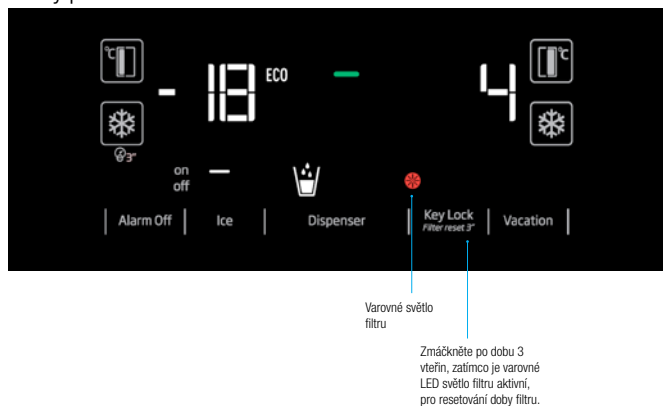

5.4. Používání dávkovače vody (u některých modelů)



Prvních několik sklenic vody odebrané z dávkovače vody bude obvykle teplých.



Pokud se dávkovač vody nepoužívá delší dobu, abyste získali čistou vodu, první sklenice vody vylijte.

Po prvním provozu budete muset pro získání studené vody počkat přibližně 12 hodin.

Pomocí displeje vyberte možnost vody, pak vytáhněte páčku pro získání vody. Krátce po stisknutí páčky zvolte pohár.

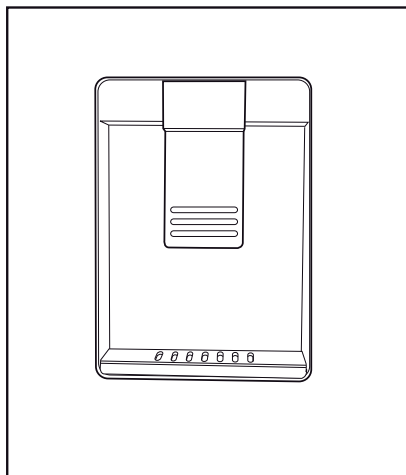

5.5. Plnění nádrže dávkovače vody

Otevřete víko nádrže na vodu, tak jak je znázorněno na obrázku. Naplňte ji čistou pitnou vodou. Zavřete víko.

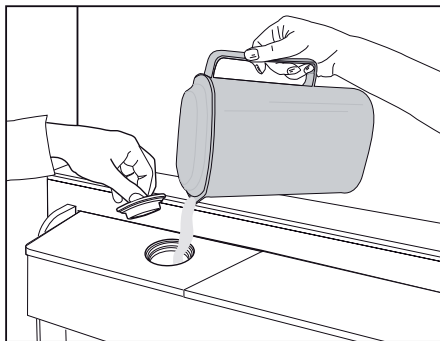

Používání výrobku

5.6. Čištění nádrže na vodu

Vyberte nádrž na vodu uvnitř police dveří.

Odpojte ji držením za obě strany dveřní police.

Držte obě strany vodní nádrže a odstraňte ji v 45° úhlu.

Vyjměte a vyčistěte víko nádrže na vodu.



Nenaplňujte nádrž na vodu ovocnou šťávou, šumivými nápoji, alkoholickými nápoji nebo jinými kapalinami nekompatibilní pro použití s dávkovačem vody. Používání těchto kapalin může způsobit poruchu a poškození dávkovače vody. Použití dávkovače vody tímto způsobem není v souladu se zárukou. Chemické látky a aditiva v těchto nápojích / kapalinách mohou způsobit materiální škody na vodní nádrži.



Vodní nádrž a komponenty dávkovače vody není možné čistit v myčce nádobí.

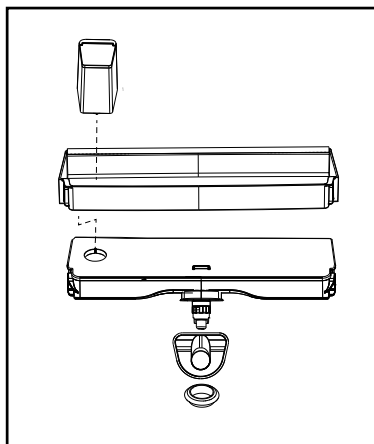
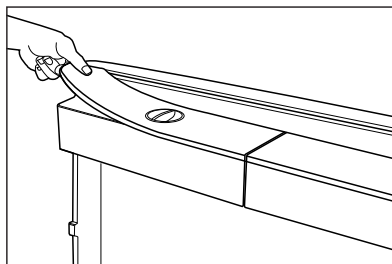
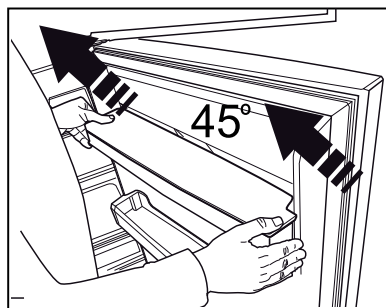
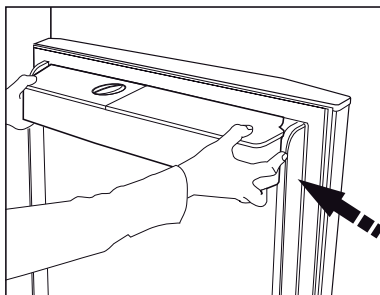

5.7. Čerpání ledu / vody

(Volitelné)

Pro čerpání vody (☰) / ledových kostek (☱) / roztržitého ledu (☲) použijte displej a vyberte příslušnou volbu. Čerpejte vodu / led stlačením páčky dávkovače vody směrem dopředu. Při přepínání mezi ledovými kostkami (☱) / roztržitým ledem (☲) může být předchozí typ ledu propuštěn ještě několikrát.

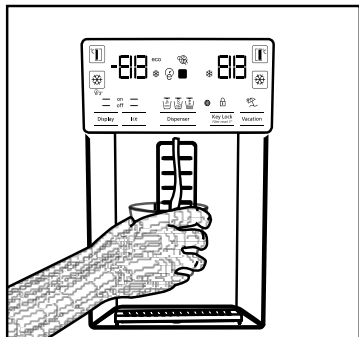

- Před zahájením prvního čerpání ledu z ledového / vodního dávkovače musíte počkat přibližně 12 hodin. Z dávkovače nemusí vycházet led, pokud v zásobníku ledu není dostatek ledu.
- Nepoužívejte prvních 30 kusů ledových kostek (3-4 litry) vyrobených po prvním provozu.
- V případě výpadku elektrické energie nebo dočasné poruchy, led se může částečně roztavit a znovu zmrazit. To způsobí, že se kusy ledu vzájemně spojí. V případě delšího výpadku nebo poruchy, se led může roztavit a uniknout. Pokud se setkáte s tímto problémem, odstraňte led z ledového zásobníku a vyčistěte zásobník.



UPOZORNĚNÍ: Vodní systém výrobku může být zapojen pouze do vodovodu se studenou vodou. Nepřipojujte k vedení teplé vody.

- Výrobek při prvním uvedení do provozu nemusí vypouštět vodu. To je způsobeno vzduchem v systému. Vzduch musí být ze systému vypuštěn. Pro provedení stiskněte páčku dávkovače vody po dobu 1-2 minut, dokud dávkovače vody vypustí vodu. Počáteční průtok

vody může být nepravidelný. Po vypuštění vzduchu ze systému voda potoče obvyklým způsobem.

- Při prvním použití filtru může být voda kalná, prvních deset sklenic vody vylijte.
- Po první instalaci budete muset pro získání studené vody počkat přibližně 12 hodin.
- Systém vody výrobku je určen pouze pro čistou vodu. Nepoužívejte žádné jiné nápoje.
- Doporučuje se odpojit přívod vody v případě, že výrobek nebudete delší dobu používat, během dovolené apod..
- Pokud se dávkovač vody nepoužívá delší dobu, první 1-2 sklenice vypouštěné vody mohou být teplé.

5.8. Odkapávací zásobník

(volitelný)

Voda kapající z dávkovače vody se hromadí v misce na odkapávání, není k dispozici odvedení vody.

Vytáhněte zásobník na odkapávání nebo zatlačte na její hrany a vyjměte zásobník. Následně můžete vodu uvnitř misky na odkapávání vylít.

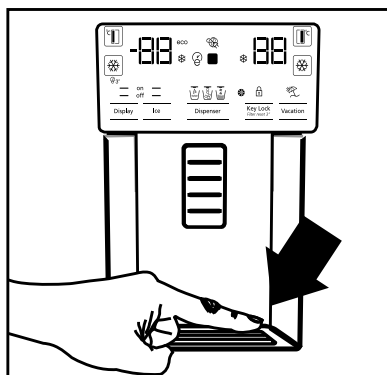

5.9. Oddělení Nulového stupně

(Volitelné)

Použijte tento prostor pro udržení lahůdek nebo masných výrobků pro okamžitou spotřebu při nižších teplotách. Do tohoto prostoru nepokládejte ovoce a zeleninu. Můžete rozšířit vnitřní objem výrobku tím, že odstraníte některé oddělení s nulovým stupněm. Pokud chcete odstranit oddělení, jednoduše jej potáhněte ven, zvedněte a vytáhněte.

5.10. Zásobník na zeleninu

Zásobník na zeleninu chladničky je navržen tak, aby zelenina zůstala čerstvá při zachování své vlhkosti. Za tímto účelem je celková cirkulace chladného vzduchu v zásobníku na zeleninu intenzivnější. Skladujte ovoce a zeleninu v tomto prostoru. Udržujte zelené, listnaté zeleniny a ovoce odděleně, aby se prodloužila jejich životnost.

5.11. Modré světlo/HarvestFresh

***Nemusí být k dispozici pro všechny modely**

Pro modré světlo,

Ovoce a zelenina uložené v přihrádce na ovoce a zeleninu, které jsou osvětleny modrým světlem, pokračují ve své fotosyntéze účinkem vlnové délky modrého světla a zachovávají si tak obsah vitamínů.

Pro HarvestFresh,

Ovoce a zelenina uložené v přihrádce na ovoce a zeleninu které jsou osvětleny technologií HarvestFresh si zachovávají své vitamíny déle díky cyklu s modrým, zeleným, červeným světlem a tmou, které simulují denní cyklus.

Pokud otevřete dvířka chladničky v tmavém období technologie HarvestFresh, chladnička to automaticky detekuje a rozsvítí modro-zelené nebo červené světlo, aby osvětlovala přihrádku na ovoce a zeleninu pro vaše pohodlí. Po zavření dvířek chladničky bude tmavá perioda pokračovat a bude představovat noční čas v denním cyklu.

5.12. Ionizátor

(Volitelné)

Ionizační systém ve vzduchovém potrubí chladicí části slouží k ionizaci vzduchu. Emise negativních iontů eliminuje bakterie a další molekuly způsobující zápach ve vzduchu.

5.13. Minibar

(Volitelné)

Minibar police ve dveřích chladničky může být přístupná bez otevření dveří. To vám umožní snadný přístup k často spotřebovaným potravinám a nápojům z chladničky. Chcete-li otevřít kryt minibaru, zatlačte ho svými rukama a zatáhněte směrem k sobě.



UPOZORNĚNÍ: Nepokládejte, nekačte ani nepokládejte těžké předměty na kryt minibaru. Mohlo by dojít k poškození výrobku nebo by Vám mohlo způsobit zranění.

Pro zavření tohoto prostoru jednoduše zatlačte horní část krytu směrem dopředu.

5.14. Pachový filtr

(volitelný)

Pachový filtr v prostoru vzduchového potrubí chladiče zabrání vzniku nežádoucího zápachu.

Používání výrobku

5.15. Icematic a box pro skladování ledu

(Volitelné)

Naplňte icematic vodou a uložte jej na své místo. Led bude připraven asi po dvou hodinách. Při výběru ledu Icematic neodstraňujte.

Otočte tlačítka na ledové komoře v pravém směru o 90°, led vypadne do níže uloženého Boxu pro skladování ledu. Následně můžete vybrat zásobník ledu a podávat led.



Box pro skladování ledu je určen pouze pro uchovávání ledu. Neneplňujte ho vodou. Mohlo by dojít k jeho zlomení.

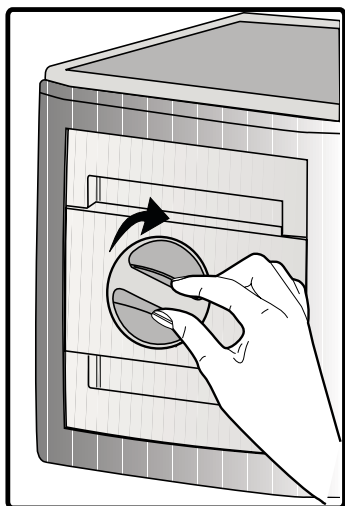

5.16. Výrobek ledu

(volitelné)

Výrobek ledu se nachází v horní části krytu mrazničky.

Uchopte držadla na stranách ledové nádrže a pohybujte s ním nahoru až do jeho odstranění.

Vyberte Ozdobné víko pro výrobek ledu pohybem směrem nahoru.

OBSLUHA

Odstranění ledového zásobníku

Uchopte ledový zásobník za rukojeť, potlačte směrem nahoru a ledovou nádrž vytáhněte. (Obrázek č. 1)

Opětovné nasazování ledového zásobníku

Uchopte ledový zásobník za rukojeť, potlačte směrem nahoru v nakloněném úhlu, aby strany zásobníku vešly do svých

drážek a ujistěte se, že kolík volby ledu je správně namontován. (Obrázek č. 2)

Pevně zatlačte směrem dolů, dokud není volného místa mezi zásobníkem a plastem dveří. (Obrázek č. 2)

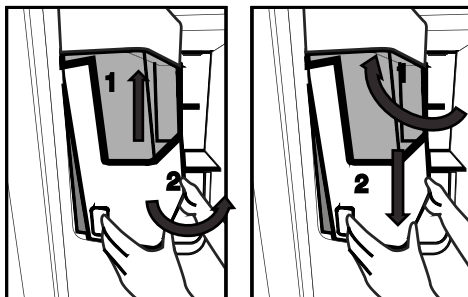

Pokud máte problémy při montáži zásobníku, otočte přístroj o 90° a znovu jej nainstalujte, jak je uvedeno na Obrázku č. 3.

Zvuk, který slyšíte při padnutí ledu do zásobníku je součástí normálního provozu.

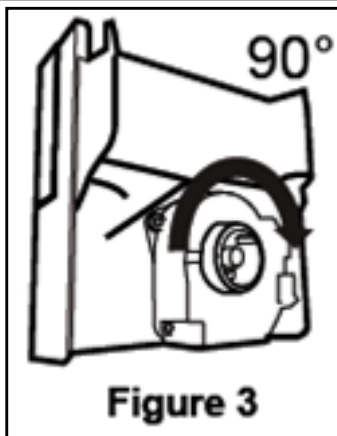

Pokud dávkovač ledu nefunguje správně

Pokud ledové kostky delší dobu neodstraníte, mohou vytvořit ledový blok. V tom případě, prosím, odstraňte zásobník ledu v souladu s výše uvedenými pokyny a oddělte kusy ledu, zlikvidujte neoddělitelný led a ledové kostky vložte zpět do zásobníku pro ledové kostky. (Obrázek č. 4)



Když led nevychází, zkontrolujte, zda led neuvízl v kanálech a odstraňte ho. Pravidelně kontrolujte ledový kanál a odstraňte překážky, jak je znázorněno na Obrázku č. 5.

Při použití Vaší chladničky poprvé, nebo pokud jste ji nepoužívali delší dobu,

ledové kostky mohou být malé v důsledku vzduchu v potrubí po připojení, všechnen vzduch bude během normálního použití odstraněn.



Zlikvidujte led vyrobený přibližně za jeden den, protože vodní potrubí může obsahovat nečistoty.

Upozornění!

Nevkládejte své ruce nebo jiné předměty do ledového kanálu a mezi nože, protože může dojít k poškození částí nebo

Vašich rukou.

Nedovolte, aby se děti věšely na dávkovač ledu nebo na výrobek ledu, protože to může způsobit zranění.

Pro zabránění pádu ledového zásobníku při jeho odstranění používejte obě své ruce.

Pokud se dveře zavírají těžko, může to být způsobeno rozlitou vodou přes ledový zásobník.

Ledový zásobník odmontujte jen v případě nutné potřeby.

Pokud dojde k přerušení (led nevychází z chladničky) při vyjmutí drceného ledu, zkuste vyjmout kostkový led. Poté bude chladnička zase připravena k vyjmutí drceného ledu.

Při vyjmutí drceného ledu ze začátku může vycházet kostkový led. Občas může docházet k tvorbě kostkového ledu při vyjmutí drceného ledu.

Na dvířkách chladničky před zařízením na výrobu ledu se může tvořit lehká vrstva námrazy.

Je to normální jev, doporučuje se včasné očištění.

Používání výrobku

Mřížka ve spodní části nádržky na vodu se časem naplňuje vodou. Je třeba ji pravidelně čistit.

Doporučujeme pravidelně očišťovat tuto oblast.

Když led vypadává z nádoby na led, vydávaný zvuk je normální a neukazuje na žádnou poruchu spotřebiče.

Řezací mechanismus uvnitř zařízení na led je ostrý a může způsobit úraz ruky.

Pokud v dávkovači není led, to může znamenat, že se kostky ledu slepily, v tomto případě vyjměte nádobu a očištěte ji.

Typ ledu nelze změnit na displeji, když je stisknut spouštěcí mechanismus výroby ledu. Uvolněte spouštěcí mechanismus, změňte typ ledu na displeji a poté znovu výrobu ledu aktivujte.

Používání výrobku

5.17. Zmrazování čerstvých potravin

- Pokud chcete zachovat kvalitu potravin, potraviny umístěné v mrazničce musí být zmrazené tak rychle, jak je to možné, z toho důvodu použijte funkci rychlého zmrazení.
- Pro zmrazování velkého množství čerstvých potravin stiskněte tlačítko rychlého zmrazení 12 hodin před umístěním potravin do mrazničky.
- Zmrazení potravin v čerstvém stavu prodlouží dobu jejich skladování v mrazničce.
- Zabalte potraviny do vzduchotěsných balení a těsně jejich uzavřete.
- Ujistěte se, že potraviny jsou před vložením do mrazničky zabaleny. Místo tradičního balového papíru použijte krabice do mrazáku, staniol a papír odolný proti vlhkosti, igelitové sáčky nebo podobné obalové materiály.
- Před zmrazením označte každé balení potravin napsáním data na jejich obal. To vám umožní určit čerstvost každého balení při každém otevření mrazničky. Udržujte dřívější položky potravin v přední části, abyste zajistili, že budou použity jako první.
- Zmrazené potraviny musí být použity ihned po rozmrazení a neměly by být znovu zmrazeny.
- Nezmrazujte velké množství potravin najednou.

Nastavení Mrazicí části	Nastavení Chladicí části	Popis
-18°C	4°C	Toto je výchozí, doporučeno nastavení.
-20, -22 nebo -24 ° C	4°C	Tyto nastavení se doporučují pro teploty nad 30 ° C.
Rychlé mrazení	4°C	Stiskněte funkci rychlého zmrazení 12 hodin před umístěním potravin, kdy se proces dokončí, výrobek se vrátí na předchozí nastavení.
-18°C nebo nižší	2°C	Použijte toto nastavení, pokud si myslíte, že chladicí prostor není dostatečně studený vzhledem k teplotě prostředí nebo časté otevírání dveří.

5.18. Doporučení pro skladování zmrazených potravin

Chladicí prostor musí být nastaven na méně než -18° C.

1. Umístěte potraviny do mrazničky co nejrychleji, aby nedošlo k jejich rozmrazení.
2. Před zmrazením zkontrolujte položku "Datum spotřeby" na obalu abyste se ujistili, že ještě nevypršel.
3. Ujistěte se, že balení potravin není poškozeno.

5.19.Podrobnosti o mrazničce

Podle norem IEC 62552, mrazák musí mít schopnost zmrazit 4,5 kg potravin na teplotu -18°C nebo nižší do 24 hodin na každých 100 litrů objemu mrazicího prostoru. Potraviny mohou být zachovány po delší dobu pouze při teplotě do teploty -18°C. Potraviny můžete udržovat čerstvé po dobu několika měsíců (v mrazáku na nebo pod teplotou -18 ° C).

Potraviny které mají být zmrazeny nesmí přijít do kontaktu s již zmrazenými potravinami uvnitř mrazničky z důvodu zabránění jejich částečnému rozmrazení.

Zeleninu uvařte a vodu odfiltrujte pro prodloužení doby zmrazeného skladování. Po filtraci dejte jídlo do vzduchotěsných balení a umístěte jej v mrazničce. Banány, rajčata, hlávkový salát, celer, vařené vejce, brambory a podobné potraviny nezmrazujte. Zmrazení těchto potravin jednoduše sníží nutriční hodnoty a kvalitu těchto potravin, jakož i způsobí jejich případné znehodnocení, které je zdraví škodlivé.

5.20.Umístění jídla

Police v mrazicí části	Různý mražené zboží jako jsou maso, ryby, zmrzlina, zelenina apod..
Police v chladicí části	Potraviny v hrnci, talíře a krabice s víčky, vejce (v krabicích s víčkem)
Police ve dveřích chladicí části	Malé a balené potraviny nebo nápoje
Zásobník na zeleninu	Ovoce a zelenina
Část pro čerstvé potraviny	Lahůdky (potraviny pro snídani, masné výrobky, které mají být konzumovány v krátké době)

5.21.Upozornění na otevřené dveře

(volitelné)

Pokud dveře výrobku zůstanou otevřené po dobu 1 minuty, zazní akustické upozornění. Akustický upozornění ztichne, když jsou dveře zavřené nebo po stisknutí libovolného tlačítka na displeji (pokud je k dispozici).

5.22.Vnitřní osvětlení

Ve vnitřním osvětlení se používá LED lampa. V případě jakýchkoliv problémů s touto lampou se obraťte na autorizovaný servis.

Lampa (y) použité v tomto přístroji nejsou vhodné pro osvětlení místnosti domácnosti. Zamýšlený účel tohoto svítidla je pomoci uživateli umístit potraviny do chladničky / mrazničky bezpečně a pohodlně.

6. Údržba a čištění

Čistěte produkt pravidelně, čímž prodloužíte jeho životnost.



UPOZORNĚNÍ: Před čištěním chladničku odpojte od napájení.

- Nikdy nepoužívejte ostré a drsné nástroje, mýdlo, domácí čisticí prostředky, čisticí prášky, plyn, benzín, laky a podobné látky na čištění.
- U produktů, které nejsou No Frost, se mohou na zadní stěně chladničky objevit kapky vody a námraza na tloušťku prstu. Nečistěte; nikdy nepoužívejte olej nebo podobné prostředky.
- Pro čištění vnějšího povrchu produktu používejte pouze mírně navlhčené utěrky z mikrovláken. Houbičky a jiné typy čisticích ubrousků mohou poškrábat povrch.
- Rozpusťme lžičku uhlíčitánu ve vodě. Navlhčete kousek hadry ve vodě a vyždímejte ji. Otřete přístroj s touto látkou a důkladně osušte.
- Dávejte pozor, aby se voda nedostala do krytu lampy a jiných elektrických částí.
- Vyčistěte dveře pomocí vlhkého hadříku. Odstraňte všechny položky uvnitř pro vyjmutí poliček ze dveří a samotné chladničky. Zvedněte dveřní police až do jejich odpojení se. Vyčistěte a osušte police, pak je umístěte zpět na jejich místo zasunutím shora.
- Nepoužívejte chlorovou vodu nebo čisticí prostředky na vnějším povrchu a pochromovaných částech výrobku. Chlor může na takových kovových površích způsobit korozi.
- Nikdy nepoužívejte ostré a drsné nástroje nebo mýdlo, domácí čisticí prostředky, čisticí prostředky, benzín, benzen, vosk, atd., v opačném případě se na plastových dílech objeví skvrny a dojde k jejich deformaci. K čištění použijte teplou vodu a měkký hadřík a otřete je do sucha

6.1 Prevence před zápachem

Výrobek je vyroben bez jakýchkoliv pachových látek. Nicméně, udržování jídla v nesprávných částech a nesprávné čištění vnitřních povrchů může vést k zápachu.

Aby k tomu nedošlo, očistěte vnitřek se sodovou vodou každých 15 dní.

- Uchovávejte potraviny v uzavřených obalech. Mikroorganismy se mohou z neuzavřených potravin rozšířit a způsobit zápach.
- Nenechávejte potraviny se zašlým datem spotřeby a zkažené potraviny v chladničce.

6.2 Ochrana plastových povrchů

Olej vyteklý na plastové povrchy může poškodit povrch a musí být ihned umytý teplou vodou.

7. Řešení problémů

Než se obrátíte na servis, viz následující seznam. Může Vám to ušetřit čas i peníze. Tento seznam obsahuje časté stížnosti, které nejsou spojeny s chybným zpracováním nebo poškozením materiálu. Některé funkce uvedené v tomto dokumentu se nemusí vztahovat na váš produkt.

Chladnička nefunguje.

Zástrčka není úplně nasazena. >>> Zapojte ji úplně do zásuvky.

Pojistka připojená do zásuvky která napájí produkt nebo hlavní pojistka je spálená. >>> Zkontrolujte pojistky.

Kondenzace na boční stěně chladicího prostoru (MULTI ZÓNA, CHLADÍCÍ, KONTROLNÍ a FLEXI ZÓNA).

- Dveře se otevírají příliš často >>> Dbejte na to, abyste dveře výrobku neotvírali příliš často.
- Prostředí je příliš vlhké. >>> Neinstalujte výrobek ve vlhkém prostředí.
- Potraviny obsahující tekutiny jsou uchovávány v neuzavřených nádobách. >>> Uchovávejte potraviny, které obsahují tekutiny v uzavřených nádobách.
- Dveře výrobku byly ponechány otevřené. >>> Nenechávejte dveře chladničky otevřené po delší dobu.
- Termostat je nastaven na příliš nízkou teplotu. >>> Nastavte termostat na vhodnou teplotu.

Kompresor nepracuje.

- V případě náhlého výpadku proudu nebo vytažení napájecího kabelu a po jeho opětovném připojení tlak plynu v chladicím systému výrobku není vyvážený, což spustí tepelný jistič kompresoru. Produkt se restartuje po přibližně 6 minutách. Když se výrobek po uplynutí této doby restartován, obraťte se na servis.
- Je aktivní rozmrazování. >>> To je normální pro chladničku s plně automatickým rozmrazováním. Odmrazování se provádí pravidelně.
- Produkt není zapojen do elektrické sítě >>> Ujistěte se, že napájecí kabel je zapojen.
- Nastavení teploty je nesprávné. >>> Zvolte odpovídající nastavení teploty.
- Není proud. >>> Produkt bude nadále fungovat normálně po obnovení napájení.

Provozní hluk chladničky se při používání zvyšuje.

- Provozní výsledky tohoto výrobku se mohou lišit v závislosti na změnách teploty okolního prostředí. To je normální a nejedná se o závadu.

Chladnička běží příliš často nebo příliš dlouho.

Řešení problémů

- Nový výrobek může být větší než ten předchozí. Větší výrobky budou pracovat po delší dobu.
- Teplota v místnosti může být vysoká. >>> Výrobek bude v místnosti s vyšší teplotou spuštěn po delší dobu.
- Výrobek mohl být zapojen nedávno nebo v něm byly umístěny nové položky potravin. >>> Výrobek dosáhne nastavenou teplotu déle, když byl jen právě zapojen nebo do něj byly umístěny nové potraviny. To je normální.
- Do výrobku bylo v poslední době umístěno velké množství teplého jídla. >>> Nepokládejte horké jídlo do výrobku.
- Dveře byly často otevřené nebo zůstaly otevřené po delší dobu. >>> Teplý vzduch pohybující se uvnitř způsobí, že výrobek bude v provozu déle. Neotvírejte dveře chladničky příliš často.
- Dveře mrazničky nebo chladničky mohli zůstat pootevřené. >>> Zkontrolujte, zda jsou dveře úplně zavřené.
- Výrobek může být nastaven na příliš nízkou teplotu. >>> Nastavte teplotu na vyšší stupeň a počkejte, až výrobek dosáhne nastavenou teplotu.
- Podložky dveří chladničky nebo mrazničky mohou být špinavé, opotřebované, rozbité nebo nesprávně nasazené. >>> Vyčistěte nebo vyměňte podložky. Poškozené / roztrhané podložky dveří způsobí, že výrobek bude běžet delší dobu pro zachování aktuální teploty.

Teplota mražení je velmi nízká, ale teplota chladiče je dostačující.

- Teplota prostoru mrazničky je nastavena na velmi nízký stupeň. >>> Nastavte teplotu v mrazničce na vyšší stupeň a znovu zkontrolujte.

Teplota chlazení je velmi nízká, ale teplota mrazničky je dostačující.

- Teplota prostoru chladničky je nastavena na velmi nízký stupeň. >>> Nastavte teplotu v chladničce na vyšší stupeň a znovu zkontrolujte.

Potraviny uchovávané v chladnějším zásuvek prostor jsou zmrazeny.

- Teplota prostoru chladničky je nastavena na velmi nízký stupeň. >>> Nastavte teplotu v mrazničce na vyšší stupeň a znovu zkontrolujte.

Teplota v chladničce nebo v mrazničce je příliš vysoká.

Řešení problémů

- Teplota prostoru chladničky je nastavena na velmi vysoký stupeň. >>> Nastavení teploty chladící části ovlivňuje teplotu v mrazničce. Změňte teplotu v chladící nebo mrazící části a počkejte, dokud příslušné přihrádky dosáhnou nastavenou úroveň teploty.
- Dveře byly často otevřené nebo zůstaly otevřené po delší dobu. >>> Neotvírejte dveře chladničky příliš často.
- Dveře mohou být pootevřena. >>> Úplně zavřete dveře.
- Produkt mohl být zapojen nedávno nebo v něm byly umístěny nové položky potravin. >>> To je normální. Výrobek dosáhne nastavenou teplotu déle, když byl jen právě zapojen nebo do něj byly umístěny nové potraviny.
- Do výrobku bylo v poslední době umístěno velké množství teplého jídla. >>> Nepokládejte horké jídlo do výrobku.

Třese se nebo vydává hluk.

- Podlaha není ve vodováze nebo není odolná. >>> Pokud se výrobek třese, když se pomalu pohybuje, nastavte stojany na vyrovnaní výrobku. >>> Ujistěte se také, že podlaha je dostatečně odolná k tomu, aby unesla produkt.
- Všechny položky umístěné na výrobku mohou způsobit hluk. >>> Odstraňte všechny položky umístěné na výrobku.

Výrobek vytváří hluk tekoucí, stříkající kapaliny apod.

- Princip fungování tohoto výrobku je založen na toku kapalin a plynu. >>> To je normální a nejedná se o závadu.

Z výrobku zní zvuk jako vanoucí vítr.

- Výrobek pro proces chlazení používá ventilátor. To je normální a nejedná se o závadu.

Na vnitřních stěnách výrobku se vytvořil kondenzát.

- Horké nebo vlhké počasí zvýší námrazu a kondenzaci. To je normální a nejedná se o závadu.
- Dveře byly často otevřené nebo zůstaly otevřené po delší dobu. >>> Neotvírejte dveře příliš často, pokud zůstaly otevřeny, zavřete je.
- Dveře mohou být pootevřena. >>> Úplně zavřete dveře.

Vytváří se kondenzát na vnější straně výrobku nebo mezi dveřmi.

- Okolní prostředí může být vlhké, je to naprosto normální ve vlhkém počasí. >>> Kondenzace se rozptýlí, když se sníží vlhkost.

Interiér zapáchá.

- Produkt není pravidelně čištěn. >>> Pravidelně čistěte vnitřek pomocí houbičky, teplé vody a sycené vody.
- Některé balení a obalové materiály může způsobit zápach. >>> Používejte balení a obalové materiály bez zápachu.
- Potraviny byly umístěny v neuzavřených baleních. >>> Uchovávejte potraviny v uzavřených obalech. Mikroorganismy se mohou z neuzavřených potravin rozšířit a způsobit zápach.
- Z výrobku odstraňte všechny potraviny se zašlým datem spotřeby a zkažené potraviny.

Dveře se nezavírají.

Řešení problémů

- Balíčky s potravinami mohou blokovat dveře. > > > Přemístěte předměty blokující dveře.
- Produkt nestojí ve zcela svislé poloze na zemi. > > > Nastavte stojany pro uvedení výrobku do svislé polohy.
- Podlaha není ve vodováze nebo není odolná. > > > Ujistěte se, že podlaha je vyvážená a dostatečně odolná k tomu, aby unesla produkt.

Zásobník na zeleninu se zasekl.

- Potraviny mohou být v kontaktu s horní částí zásobníku. > > > Reorganizujte potraviny v šuplíku.

Pokud Je Povrch Produktu Horký

- Když je zařízení v provozu, lze pozorovat vysoké teploty mezi dvěma dvířky, na postranních panelech a na zadním grilu. To je běžné a není to důvod pro servisní údržbu! Při kontaktu s těmito plochami buďte opatrní.



UPOZORNĚNÍ: Pokud problém přetrvává i po provedení pokynů v této části, obraťte se na svého prodejce nebo na autorizovaný servis. Nepokoušejte se opravit produkt.

VYLOUČENÍ ODPOVĚDNOSTI / UPOZORNĚNÍ

Některé (jednoduché) poruchy může vhodně vyřešit sám koncový uživatel, aniž by byla ohrožena bezpečnost nebo bezpečné používání, ovšem za podmínky, že je oprava provedena v mezích a v souladu s následujícími pokyny (viz část „Vlastní oprava“).

Proto pokud není dovoleno jinak v části „Vlastní oprava“ níže, opravy je nutné svěřit registrovaným odborným opravám, aby nedošlo k ohrožení bezpečnosti. Registrovaná odborná opravna je odborný servis, který získal oprávnění přístupu k pokynům a soupisu náhradních dílů k tomuto výrobku od výrobce, v souladu s postupy uvedenými v legislativních ustanoveních podle Směrnice 2009/125/EC.

Ovšem záruční opravy může provádět pouze ten servis (tedy oprávněná odborná opravna), jehož telefonní číslo naleznete v návodu/v záručním listě nebo získáte u svého autorizovaného prodejce. Upozorňujeme tedy, že opravy provedené odbornými servisy (které nejsou společností Beko oprávněni) vedou k porušení záruky.

Vlastní oprava

Konečný uživatel může provést samoopravu, pokud jde o tyto náhradní díly: klika dveří, závěsy dveří, podnosy, koše a těsnění dveří (aktualizovaný seznam je k dispozici také na webových stránkách support.beko.com. k 1. březnu 2021).

Dále musí být uvedené vlastní opravy, s cílem zajistit bezpečnost výrobku a zabránit riziku vážného zranění, provedeny podle pokynů v návodu pro vlastní opravy nebo podle pokynů, které jsou k dispozici na support.beko.com. Z bezpečnostních důvodů před provedením jakékoli opravy odpojte produkt z elektrické sítě.

Opravy nebo pokusy o opravu provedené koncovými uživateli u dílů, které nejsou součástí tohoto soupisu, nebo které nejsou v souladu s pokyny v návodu pro vlastní opravy nebo s pokyny, které jsou k dispozici na support.beko.com, mohou vést ke vzniku bezpečnostních rizik, která nespádají do odpovědnosti společnosti Beko a vedou k propadnutí záruky na výrobek.

Řešení problémů

Proto velmi doporučujeme, aby se koncoví uživatelé nepokoušeli provádět opravy, které nespádají do uvedeného soupisu náhradních dílů, a aby se v takovém případě obrátili na autorizované odborné opravny nebo registrované odborné opraváře. Tyto pokusy ze strany koncových uživatelů mohou naopak vést k ohrožení bezpečnosti a poškození výrobku a následně ke vzniku požáru, zatopení, úrazu elektrinou a vážnému zranění osob.

Například, mimo jiné, následující opravy musí být adresovány autorizovanému profesionálnímu opraváři nebo registrovanému profesionálnímu opraváři: kompresor, chladič okruh, hlavní panel, panel invertoru, panel displeje atd.

Výrobce/prodávající nemůže být v žádném případě odpovědný za případ, kdy koncoví uživatelé nedodrží výše uvedená ustanovení.

Dostupnost náhradních dílů pro chladničku je 10 let.

Během této doby budou k dispozici originální náhradní díly pro správné chladničku.

Minimální záruční doba na vámi zakoupenou ledničku je 24 měsíců.

Tento výrobek je vybaven světelným zdrojem o energetické třídě "G".

Světelný zdroj na tomto výrobku může být vyměněn pouze profesionálními opraváři.

Vážení zákazníci,

Radi by sme vám poskytli možnosť na dosiahnutie optimálnej účinnosti nášho výrobku, ktorý bol vyrobený v moderných zariadeniach s dôkladnou kontrolou kvality.

Za týmto účelom si pred použitím výrobku prosím prečítajte celú príručku a uschovajte si ju ako referenčný zdroj. Ak výrobok odovzdáte inej osobe, poskytnite tento návod spolu s výrobkom.



Užívateľská príručka zabezpečí rýchle a bezpečné používanie výrobku.





- Pred inštaláciou a použitím výrobku si prosím prečítajte užívateľskú príručku.
- Vždy dodržujte platné bezpečnostné predpisy.
- Majte užívateľskú príručku v dosahu pre budúce použitie.
- Prečítajte si prosím všetky ďalšie dokumenty dodané s výrobkom.

Nezabúdajte, že táto Užívateľská príručka sa môže vzťahovať na viacero modelov výrobkov. Príručka jasne ukáže všetky variácie rôznych modelov.

Symbols and notes

V užívateľskej príručke sú používané nasledujúce symboly:

	Dôležité informácie a užitočné tipy.
	Nebezpečenstvo života a majetku.
	Riziko zranenia elektrickým prúdom.
	Obal tohto výrobku je vyrobený z recyklovateľných materiálov, v súlade s Národnou legislatívou pre životné prostredie.

 INFORMATION	
 ENERGY 	.Informácie o modeli uložené v databáze výrobkov sa dajú získať zadáním nasledujúcej webovej stránky a vyhľadaním identifikátora vášho modelu (*), ktorý je uvedený na energetickom štítku.
SUPPLIER'S NAME → MODEL IDENTIFIER (*)	
	
https://eprel.ec.europa.eu/	

Obsah

1- Bezpečnostné pokyny	3	5 Používanie výrobku	19
△ 1.1- Bežný účel použitia	3	5.1. Indikačný panel	19
△ 1.2 - Bezpečnosť detí, zraniteľných osôb a domácných miláčikov	3	5.2. Aktivácia varovania výmeny vodného filtra	27
△ 1.3 - Elektrická bezpečnosť	4	5.3. Aktivácia varovania výmeny vodného filtra	29
△ 1.4 - Bezpečnosť pri preprave	4	5.4. Priečinok na zeleninu a ovocie s kontrolou vlhkosti (vždy čerstvé)	29
△ 1.5 - Bezpečnosť pri inštalácii	4	5.5. Používanie dávkovača vody	29
△ 1.6- Prevádzková bezpečnosť	5	5.6. Plnenie nádrže dávkovača vody	29
△ 1.7- Bezpečnosť pri údržbe a čistení	6	5.7. Čistenie nádrže na vodu	30
△ 1.8- HomeWhiz	7	5.8. Čerpanie ľadu/vody	31
△ 1.9- Osvetlenie	7	5.9. Odkvapkávací zásobník	31
2 Chladnička	8	5.10. Oddelenia Nulového stupňa	32
2 Chladnička	9	5.11. Zásobník na zeleninu	32
3 Inštalácia	10	5.12. Modré svetlo/HarvestFresh	32
3.1. Správne miesto pre inštaláciu	10	5.13. Ionizátor	32
3.2. Pripojenie plastových klinov	10	5.14. Minibar	32
3.3. Nastavenie stojanov	11	5.15. Pachový filter	32
3.4. Pripojenie napájania	11	5.16. Icematic a box pre skladovanie ľadu	33
3.5. Pripojenie vody	12	5.17. Výrobník ľadu	33
3.6. Pripojenie vodovodnej hadice k výrobku	13	5.18. Zmrazovanie čerstvých potravín	35
3.7. Pripojenie k vodovodnej sieti	13	5.19. Odporúčania pre skladovanie zmrazených potravín	35
3.8. Pre produkty používajúce zásobník vody	14	5.20. Podrobnosti o mrazničke	36
3.9. Vodný filter	14	5.21. Umiestnenie jedla	36
3.9.1. Upevnenie externého filtra na stenu (voliteľné)	15	5.22. Upozornenie na otvorené dvere	36
3.9.2. Vnútorňý filter	16	5.23. Vnútorňé osvetlenie	36
4 Príprava	18	6. Údržba a čistenie	37
4.1. Čo urobiť pre úsporu energie	18	6.1. Prevencia pred zápachom	37
4.2. Prvé uvedenie do prevádzky	18	6.2. Ochrana plastových povrchov	37
		7 Riešenie problémov	38

1- Bezpečnostné pokyny

- Táto časť obsahuje bezpečnostné pokyny, ktoré vám pomôžu chrániť sa pred rizikami zranenia osôb alebo poškodenia majetku.
- Naša spoločnosť nezodpovedá za škody, ktoré môžu vzniknúť v prípade nedodržania týchto pokynov.



Postupy inštalácie a opravy musia byť vždy vykonané výrobcom, autorizovaným servisom alebo kvalifikovanou osobou špecifikovanou dovozcom.



Používajte iba originálne diely a príslušenstvo.



Neopravujte ani nevymieňajte žiadne časti Produktu, ak to nie je uvedené vyslovene v užívateľskej príručke.



Na výrobku nevykonávajte žiadne technické úpravy.



1.1- Bežný účel použitia

- Tento výrobok nie je vhodný na komerčné použitie a nesmie sa používať na iný účel, ako je určený.

Tento výrobok je navrhnutý na použitie v domoch a interiéroch.

Napríklad:

- Osobné kuchyne v obchodoch, kanceláriách a iných pracovných prostrediach,
- Farmové domy;
- Oblasť využívanú zákazníkmi v hoteloch, motelloch a iných typoch ubytovania,
- hotely typu Bed&breakfast, penzióny,

- Stravovacie a podobné zariadenia neobchodného typu.

Tento výrobok by sa nemal používať vonku so stanom alebo bez stanu nad ním, ako sú lode, balkóny alebo terasy. Nevystavujte výrobok dažďu, snehu, slnku alebo vetru.

Riziko požiaru!



1.2 - Bezpečnosť detí, zraniteľných osôb a domácich miláčikov

- Tento produkt môžu používať deti vo veku nad 8 rokov a osoby s obmedzenými fyzickými, zmyslovými alebo mentálnymi schopnosťami alebo osoby, ktoré nemajú skúsenosti a znalosti, za predpokladu, že sú pod dohľadom alebo boli školené o bezpečnom používaní výrobku a o rizikách, ktoré z neho vyplývajú.
- Deti vo veku od 3 do 8 rokov smú vkladať a vykladať chladené produkty.
- Elektrické spotrebiče sú nebezpečné pre deti a domáce zvieratá. Deti a domáce zvieratá sa nesmú s výrobkom hrať, šplhať sa na ne alebo vliezť do nich.
- Deti nesmú vykonávať čistenie a údržbu, pokiaľ nie sú pod dozorom.
- Obalové materiály uchovávajú mimo dosahu detí. Riziko poranenia a udusení!
- Pred likvidáciou starého alebo zastaralého produktu:

1. Odpojte produkt z elektrickej siete uchopením za zástrčku.

2. Odrežte prípojný kábel a vyberte ho zo spotrebiča spolu so zástrčkou

3. Neodstraňujte police ani zásuvky, aby pre deti bolo ťažšie vstúpiť do produktu.

4. Odstráňte dvere.

5. Výrobok skladujte tak, aby sa nemohol prevrátiť.

6. Nedovoľte deťom hrať sa so starým spotrebičom.

- Z dôvodu likvidácie nikdy nevyhadzujte výrobok do ohňa. Je prítomné riziko výbuchu!

- Ak je na dverách zámok, kľúč uchovávajú mimo dosahu detí.



1.3 - Elektrická bezpečnosť

- Počas inštalácie, údržby, čistenia, opravy a premiestňovania musí byť výrobok odpojený z elektrickej siete.
- Ak je napájací kábel poškodený, musí byť vymenený kvalifikovanou osobou určenou výrobcou, autorizovaným servisným zástupcom alebo dovozcom, aby sa predišlo prípadným nebezpečenstvám.
- Napájací kábel nestláčajte pod alebo za produkt. Nepokladajte ťažké predmety na napájací kábel. Napájací kábel sa nesmie nadmerne ohýbať, stlačiť ani sa nesmie dostať do kontaktu so žiadnym zdrojom tepla.
- Na prevádzku výrobku nepoužívajte predlžovacie káble, rozdvojky a adaptéry.
- Prenosné rozdvojky a prenosné zdroje energie sa môžu prehriať a spôsobiť požiar. Preto za produktom ani v jeho blízkosti neponechávajúce žiadne rozdvojky.
- Zástrčka musí byť ľahko prístupná. Ak to nie je možné, musí elektrická inštalácia, ku ktorej je produkt pripojený, obsahovať zariadenie (napríklad poistku, vypínač, istič atď.), ktoré je v súlade s elektrickými predpismi a odpája všetky póly od siete.
- Nedotýkajte sa napájacieho kábla mokrými rukami.
- Vytiahnite zástrčku zo zásuvky uchopením za zástrčku, nie za elektrický kábel.



1.4 - Bezpečnosť pri preprave

- Produkt je ťažký; sám ho nepremiestňujte.
- Pri premiestňovaní produkt nedržte za jeho dvere.
- Počas prepravy dávajte pozor, aby ste nepoškodili chladiaci systém alebo potrubie. Ak je potrubie poškodené, výrobok nepoužívajte a kontaktujte autorizovaného servisného zástupcu.



1.5 - Bezpečnosť pri inštalácii

- Pre inštaláciu produktu sa obráťte na autorizovaného servisného zástupcu. Aby bol produkt pripravený na použitie, prečítajte si informácie uvedené v používateľskej príručke, aby ste sa uistili, že sú vhodné elektrické a vodné inštalácie. Ak nie sú, zavolajte kvalifikovaného elektrikára a inštalatéra, aby urobil potrebné opatrenia. V opačnom prípade hrozí riziko zásahu elektrickým prúdom, požiaru, problémov s výrobkom alebo zranení!
- Pred inštaláciou skontrolujte, či produkt nemá nejaké poškodenia. Ak je výrobok poškodený, neinštalujte ho.
- Produkt umiestnite na čistý, rovný a pevný povrch a vyrovnajte ho prostredníctvom nastaviteľných nožičiek. V opačnom prípade sa produkt môže prevrátiť a spôsobiť zranenie.
- Miesto inštalácie musí byť suché a dobre vetrané. Pod výrobok nekladte koberce alebo podobné pokrývky. Nedostatočné vetranie spôsobuje riziko požiaru!
- Vetracie otvory nezakrývajte ani neblokujte. V opačnom prípade sa zvýši spotreba energie a váš produkt sa môže poškodiť.
- Výrobok nesmie byť pripojený k napájacím systémom, ako sú napríklad solárne zdroje. V opačnom prípade sa môže produkt poškodiť v dôsledku náhlych zmien napätia!
- Čím viac chladiva chladnička obsahuje, tým väčšie musí byť miesto inštalácie. Ak je miesto inštalácie príliš malé, v prípade úniku chladiva v chladiacom systéme sa nahromadí horľavá zmes chladiva a vzduchu. Požadovaný priestor na každých 8 g chladiva je minimálne 1 m³. Množstvo chladiva vo vašom produkte je uvedené na typovom štítku.
- Výrobok sa nesmie inštalovať na miesta vystavené priamemu slnečnému žiareniu a musí sa udržiavať mimo zdrojov tepla, ako sú varné dosky, radiátory atď.

Ak je nevyhnutné nainštalovať výrobok v blízkosti zdroja tepla, musí sa medzi nimi použiť vhodná izolačná doska a musí sa dodržať minimálna vzdialenosť od zdroja tepla:

Bezpečnostné pokyny a životné prostredie

- Vo vzdialenosti najmenej 30 cm od zdrojov tepla, ako sú varné dosky, rúry, vykurovacie jednotky a kachle,

- Vo vzdialenosti najmenej 5 cm od elektrických pecí.

- Trieda ochrany vášho produktu je typ I. Zapojte výrobok do uzemnenej zásuvky, ktorá vyhovuje hodnotám napätia, prúdu a frekvencie uvedeným na typovom štítku produktu. Zásuvka musí byť vybavená 10A -16 A ističom. Naša spoločnosť nezodpovedá za žiadne škody, ktoré vzniknú pri používaní produktu bez uzemnenia a elektrického pripojenia v súlade s miestnymi a národnými predpismi.
- Počas inštalácie nesmie byť produkt zapojený. V opačnom prípade hrozí nebezpečenstvo zásahu elektrickým prúdom a zranenia!
- Nezapájajte výrobok do uvoľnených, vyťahnutých, rozbitých, špinavých, mastných alebo nesúrodých nádob, z dôvodu rizika kontaktu s vodou.
- Napájací kábel a hadice (ak sú) produktu smerujte tak, aby nespôsobili riziko zakopnutia.
- Vystavenie častí pod napätím alebo napájacieho kábla vlhkosti môže spôsobiť skrat. Preto výrobok neinštalujte na miesta, ako sú garáže alebo práčovne, kde je vysoká vlhkosť alebo môže striekať voda. Ak sa stane chladnička mokrou od vody, odpojte ju a zavolaajte autorizovaného servisného zástupcu.
- Nikdy nepripájajte chladničku k zariadeniam na úsporu energie. Takéto systémy sú pre váš produkt škodlivé.



1.6- Prevádzková bezpečnosť

- Na výrobok nikdy nepoužívajte chemické rozpúšťadlá. Je prítomné riziko výbuchu!
- Ak výrobok nefunguje správne, odpojte ho a neprevádzkujte ho, kým ho neopraví autorizovaný servisný zástupca. Nebezpečenstvo úrazu elektrickým prúdom!
- Na výrobok ani do jeho blízkosti neumiestňujte zdroje ohňa (zapálené sviečky, cigarety atď.).

- Na výrobok nelezte. Riziko pádu a zranenia!
- Nepoškodte potrubia chladiaceho systému ostrými alebo prenikajúcimi predmetmi. Chladivo, ktoré by mohlo vyjsť pri prepichnutí rúrok s chladivom, predĺžení potrubia alebo povrchových vrstiev, spôsobuje podráždenie kože a poranenie očí.
- Pokiaľ to výrobca neodporúča, vo vnútri chladničky/mrazničky neumiestňujte ani nepoužívajte elektrické zariadenia.
- Dávajte pozor, aby ste si nepricvikli ruky alebo iné časti tela do pohyblivých častí vo vnútri chladničky. Dávajte pozor, aby ste si medzi dvere a chladničku nestlačili prsty. Pri otváraní a zatváraní dverí buďte opatrní, najmä ak sú okolo deti.
- Nikdy nejedzte zmrzlinu, kocky ľadu ani mrazené jedlo ihneď po ich vybratí z mrazničky. Riziko omrzliny!
- Ak máte mokré ruky, nedotýkajte sa vnútorných stien alebo kovových častí mrazničky ani potravín v nich uložených. Riziko omrzliny!
- Do mraziaceho priestoru neumiestňujte plechovky ani fľaše, ktoré obsahujú sytené nápoje alebo zmraziteľné tekutiny. Plechovky a fľaše môžu prasknúť. Hrozí riziko zranenia a vecných škôd!
- Neumiestňujte ani nepoužívajte horľavé spreje, horľavé materiály, suchý ľad, chemické látky alebo podobné materiály citlivé na teplo v blízkosti chladničky. Hrozí nebezpečenstvo požiaru a výbuchu!
- Vo výrobku neskladujte výbušné materiály, ktoré obsahujú horľavé materiály, ako napríklad aerosólové plechovky.
- Na produkt nekladte nádoby naplnené tekutinou. Striekajúca voda na elektrické časti môže spôsobiť úraz elektrickým prúdom alebo riziko požiaru.
- Tento produkt nie je určený na skladovanie liekov, krvnej plazmy, laboratórnych prípravkov alebo podobných liečivých látok a výrobkov, na ktoré sa vzťahuje smernica o zdravotníckych výrobkoch.
- Použitie výrobku proti zamýšľanému účelu môže spôsobiť poškodenie alebo znehodnotenie výrobkov uložených v ňom.

Bezpečnostné pokyny a životné prostredie

- Ak je vaša chladnička vybavená modrým svetlom, nepozerajte sa na toto svetlo pomocou optických nástrojov. Nepozerajte sa priamo do UV LED lampy. Ultrafialové svetlo môže spôsobiť namáhanie očí.
- Produkt nepreťažujte. Predmety v chladničke môžu pri otvorení dvierok spadnúť a spôsobiť zranenie alebo poškodenie. Podobné problémy sa môžu vyskytnúť, ak sa na výrobok umiestni akýkoľvek predmet.
- Aby ste predišli zraneniam, uistite sa, že ste vyčistili všetok ľad a vodu, ktorá mohla spadnúť alebo vystreknúť na podlahu.
- Polohu regálov/držiakov fliaš na dverách chladničky vymieňajte iba vtedy, keď sú prázdne. Hrozí nebezpečenstvo poranenia!
- Na výrobok nekladte predmety, ktoré by mohli spadnúť/prevrátiť sa. Takéto predmety môžu pri otvorení dvierok spadnúť a spôsobiť zranenia alebo materiálne škody.
- Sklenené povrchy neudierajte alebo ich nevystavujte nadmerným silám. Rozbité sklo môže spôsobiť zranenia alebo materiálne škody.
- Chladiaci systém vášho produktu obsahuje chladivo R600a: Typ chladiva použitého vo výrobku je uvedený na typovom štítku. Toto chladivo je horľavé. Preto počas používania výrobku dávajte pozor, aby ste nepoškodili chladiaci systém alebo potrubie. Ak je potrubie poškodené:
 - Nedotýkajte sa produktu ani napájacieho kábla,
 - Držte mimo dosahu potenciálnych zdrojov ohňa, ktoré môžu spôsobiť vzplanutie produktu.
 - Vetrajte miesto, kde sa výrobok nachádza.Nepoužívajte ventilátory.
 - Zavolajte autorizovaného servisného zástupcu.
- Ak je výrobok poškodený a vidíte únik chladiva, držte ho ďalej od chladiva. Chladivo môže v prípade kontaktu s pokožkou spôsobiť omrzliny.

Pre výrobky so zariadením na dávkovanie vody/ľadu

- Používajte iba pitnú vodu. Neplňte nádržku na vodu žiadnymi tekutinami - napríklad ovocnou šťavou, mliekom, sytenými nápojmi alebo alkoholickými nápojmi -, ktoré nie sú vhodné na použitie v dávkovači vody.
- Riziko poškodenia zdravia a bezpečnosti!
- Nedovoľte deťom hrať sa s dávkovačom vody alebo strojom na ľad (Icematic), aby ste predišli nehodám alebo zraneniam.
- Nevkladajte prsty ani iné predmety do otvoru na výdaj vody, do kanála na vodu ani do nádoby na ľad. Hrozí riziko zranenia alebo vecných škôd!



1.7- Bezpečnosť pri údržbe a čistení

- Ak potrebujete produkt premiestniť z dôvodu čistenia, neťahajte za kľučku dverí. Rukovať sa môže zlomiť a spôsobiť zranenie, ak na ňu vyviniete nadmernú silu.
- Na čistenie ani do vnútra výrobku nestriekajte ani nelejte vodu. Hrozí nebezpečenstvo požiaru a úrazu elektrickým prúdom!
- Na čistenie produktu nepoužívajte ostré ani drsné nástroje. Nepoužívajte čistiace prostriedky pre domácnosť, saponáty, plyn, benzín, riedidlo, alkohol, lak atď.
- Vo vnútri produktu používajte iba prípravky na čistenie a údržbu, ktoré nie sú škodlivé pre potraviny.
- Na čistenie alebo rozmrazovanie produktu nikdy nepoužívajte paru alebo naparovacie čistiace prostriedky. Para sa dostane do kontaktu so živými časťami v chladničke, čo môže spôsobiť skrat alebo úraz elektrickým prúdom!
- Zabezpečte, aby do elektronických obvodov alebo osvetľovacích prvkov produktu nevnikla voda.

Bezpečnostné pokyny a životné prostredie

- Z kolíkov zástrčky utrite cudzie materiály alebo prach čistou a suchou handričkou. Na čistenie zástrčky nepoužívajte navlhčenú handričku. Hrozí nebezpečenstvo požiaru a úrazu elektrickým prúdom!



1.8- HomeWhiz

- Keď prevádzkujete svoj výrobok pomocou aplikácie HomeWhiz, musíte dodržiavať bezpečnostné upozornenia, aj keď nie ste v blízkosti produktu. Riad'te sa tiež upozorneniami v aplikácii.



1.9- Osvetlenie

- V prípade potreby výmeny LED / žiarovky použitej na osvetlenie zavolajte autorizovaný servis.

2 Chladnička

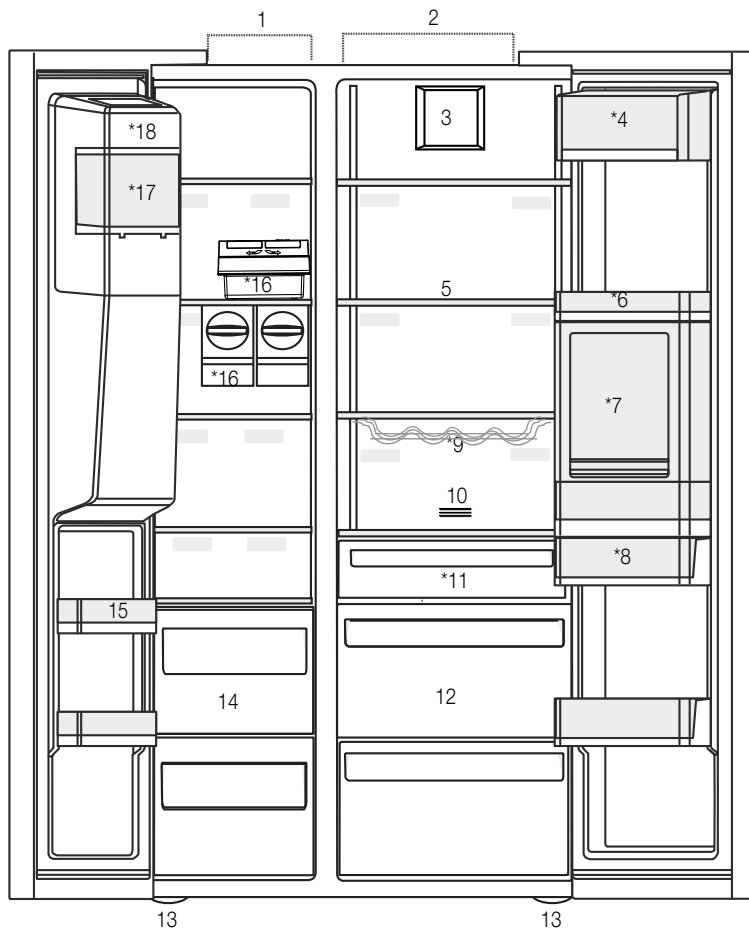

- 1- Mraziaci priestor
- 2- Chladiaci priestor
- 3- Ventilátor
- 4- Priestor pre maslo a syr
- 5- Sklenené police
- 6- Police v dverách chladiacej časti
- 7- Príslušenstvo Minibar
- 8- Nádrž na vodu
- 9- Polica na fľašky
- 10- Pachový filter
- 11- Oddelenia Nulového stupňa
- 12- Zásobníky na zeleninu
- 13- Nastaviteľné stojany
- 14- Skladovacie priehradky pre mrazené potraviny
- 15- Police v dverách mraziacej časti
- 16- Icematic (Výrobník ľadu)
- 17- Box pre skladovanie ľadu
- 18- Ozdobné veko pre výrobník ľadu

*Voliteľné



*Voliteľné: Údaje v tejto používateľskej príručke sú schematicke a nemusia presne zodpovedať vašmu výrobku. Ak váš výrobok neobsahuje príslušné časti, tieto informácie sa vzťahujú na ostatné modely.

2 Chladnička

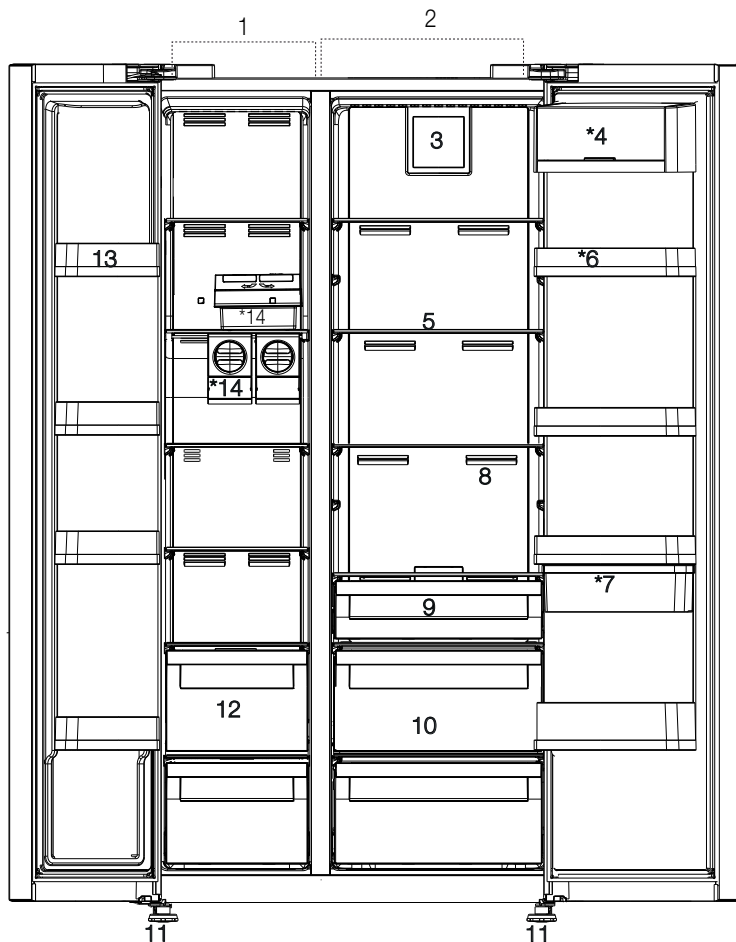

*Voliteľné: Údaje v tejto používateľskej príručke sú schematické a nemusia presne zodpovedať vášmu výrobku. Ak váš výrobok neobsahuje príslušné časti, tieto informácie sa vzťahujú na ostatné modely.

3 Inštalácia

3.1. Správne miesto pre inštaláciu

Pre inštaláciu výrobku sa obráťte na autorizovaný servis. Pre prípravu výrobku pre inštaláciu vyhľadajte informácie v užívateľskej príručke a uistite sa, že sú k dispozícii požadované elektrické a vodovodné nástroje. Ak nie, pre usporiadanie týchto nástrojov podľa potreby sa obráťte na elektrikára a vodoinštalatéra.



UPOZORNENIE: Výrobca nenesie žiadnu zodpovednosť za škodu spôsobenú prácou vykonanou neoprávnenými osobami.



UPOZORNENIE: V priebehu inštalácie musí byť napájací kábel tohto výrobku odpojený. Ak tak neurobíte, môže to mať za následok smrť alebo vážne zranenie!



UPOZORNENIE: Ak je rozpätie dverí príliš úzke pre prenesenie výrobku, odmontujte dvere a otočte produkt na bok, ak to nefunguje, obráťte sa na autorizovaný servis.

- Pre zabránenie vibráciám umiestnite výrobok na rovný povrch.
- Umiestnite výrobok aspoň 30 cm od radiátorov, pecí a podobných tepelných zdrojov a aspoň 5 cm od elektrických rúr.
- Nevystavujte výrobok priamemu slnečnému žiareniu alebo ho neponechávajte vo vlhkom prostredí.
- Váš výrobok pre svoje efektívne fungovanie vyžaduje dostatočnú cirkuláciu vzduchu. Ak sa výrobok umiestni do výklenku, nezabudnite medzi výrobkom a stropom, zadnou stenou a bočnými stenami ponechať voľný priestor najmenej 5 cm.
- Ak sa výrobok umiestni do výklenku, nezabudnite medzi výrobkom a stropom, zadnou stenou a bočnými stenami ponechať voľný priestor najmenej 5 cm. Skontrolujte, či sa komponent na zaistenie voľného priestoru voči zadnej stene nachádza na svojom mieste (ak sa dodáva s výrobkom). Ak komponent nie je k dispozícii, alebo ak sa stratil či spadol, umiestnite výrobok tak, aby medzi zadnou stenou výrobkov a stenou miestnosti zostal voľný priestor najmenej 5 cm. Voľný priestor vzadu je dôležitý pre efektívnu prevádzku výrobku.

Neinštalujte výrobok v prostredí s teplotami pod -5°C .

3.2. Pripojenie plastových klinov

Použite plastové kliny dodané s produktom pre zabezpečenie dostatočného priestoru pre cirkuláciu vzduchu medzi výrobkom a stenou.

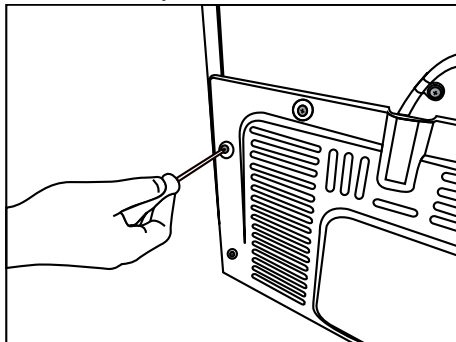

1. Ak chcete pripojiť kliny, odstráňte skrutky na výrobku a použite skrutky dodané s klinmi.

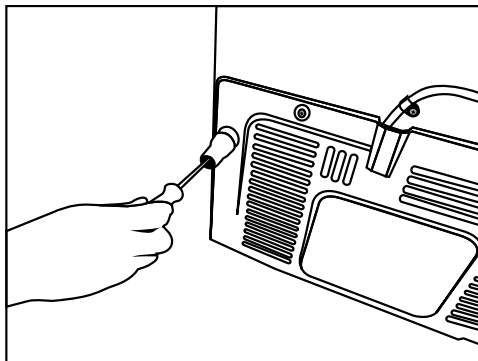

2. Pripevnite 2 plastové kliny na kryt vetrania ako sú zobrazené na obrázku.

3.3. Nastavenie stojanov

Ak výrobok nie je v rovnovážnej polohe, nastavte predné nastaviteľné stojany ich otáčaním smerom doprava alebo doľava.

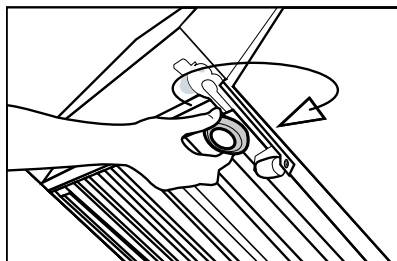
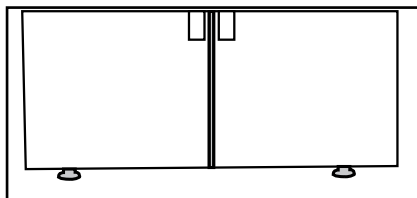

Pre nastavenie dverí vo zvislom smere,
Uvoľnite upevňovaciu maticu v spodnej časti
Skrutkujte nastavovaciu maticu (CW/CCW), v závislosti na polohe dverí
Utiahnite upevňovaciu maticu pre konečnú polohu

Pre nastavenie dverí vo vodorovnom smere,
Povoľte upevňovaciu skrutku v hornej časti
Skrutkujte nastavovaciu skrutku (CW/CCW), v závislosti na polohe dverí
Utiahnite upevňovaciu skrutku v hornej časti pre konečnú polohu

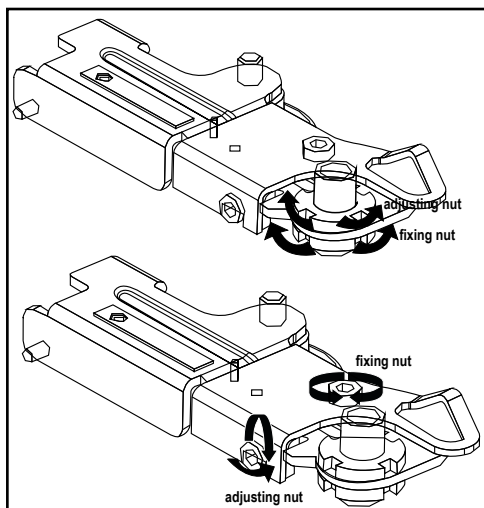

3.4. Pripojenie napájania



UPOZORNENIE: Pre napájanie nepoužívajte rozšírené alebo združené zásuvky.



UPOZORNENIE: Poškodený napájací kábel musí byť vymenený autorizovaným servisom.



Pri umiestnení dvoch chladničiek v príľahlej pozícii, medzi dvoma jednotkami nechajte vzdialenosť najmenej 4 cm.

- Naša spoločnosť nenesie zodpovednosť za prípadné škody vzniknuté v dôsledku použitia bez uzemnenia a pripojenia napájania v nesúlade s vnútroštátnymi predpismi.
- Zásuvka napájacieho kábla musí byť ľahko prístupná aj po inštalácii.
- Medzi zásuvkou a chladničkou nepoužívajte rozdojku alebo predlžovací kábel.

3.5. Pripojenie vody

(Voliteľné)



Pripojenia vodovodného potrubia, filtra a zásobníka vody výrobku musia byť poskytnuté autorizovaným servisom. Tento produkt môže byť pripojený k zásobníku vody alebo priamo na vodovodnú sieť, v závislosti od modelu. Pre pripojenie musí byť hadica najprv pripojená k výrobku.

Skontrolujte či sú nasledujúce diely dodávané pre model vášho výrobku:

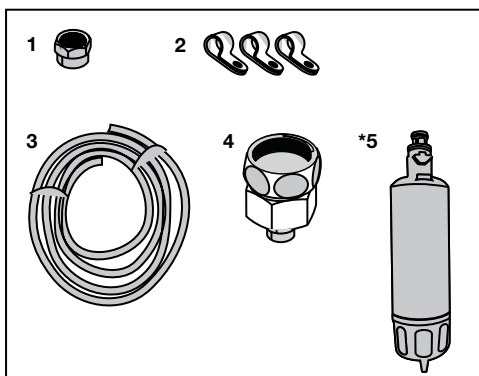

1. Prípojka (1 ks): Používa sa na pripojenie hadice k zadnej časti výrobku.
2. Hadicová spona (3 kusy): Používa sa na upevnenie hadice na stenu.
3. Vodné hadice (1 ks, dĺžka 5 metrov, priemer 1/4 col): Používa sa na pripojenie vody.
4. Adaptér pre batériu (1 ks): Zahŕňa pórovitý filter, ktorý sa používa na pripojenie k sieti studenej vody.
5. Vodný filter (1 ks *Voliteľne): Služi na pripojenie vodovodnej siete do výrobku. Vodný filter sa nevyžaduje, ak je k dispozícii pripojenie ku zásobníku vody.

3.6. Pripojenie vodovodnej hadice k výrobku

Pre pripojenie hadice k výrobku postupujte podľa nasledujúcich pokynov.

1. Odstráňte prípojku na tryske adaptéra hadice na zadnej strane výrobku a pretiahnite hadicu cez prípojku.

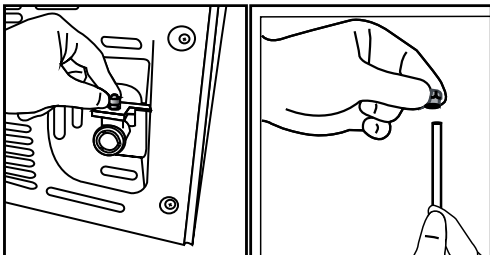

2. Hadicu pevne zatlačte dole a pripojte ju k adaptéru hadicovej trysky.

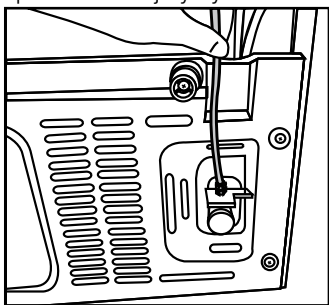

3. Prípojku utiahnite ručne pre pripevnenie na adaptér hadicovej trysky. Prípojku môžete tiež utiahnuť pomocou hasáka alebo kliešťov.

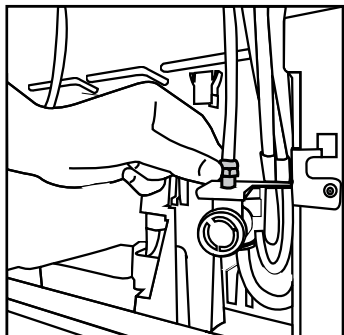

4. Pripojte druhý koniec hadice k vodovodnej sieti (pozri kapitolu 3.7), alebo pri použití zásobníku vody, na vodné čerpadlo (pozri kapitolu 3.8).

3.7. Pripojenie k vodovodnej sieti (Voliteľné)

Ak chcete používať produkt jeho pripojením na sieť studenej vody, vo vašej domácnosti musí byť na vodovodnej sieti studenej vody inštalovaná štandardná 1/2" prípojka. Ak nie je k dispozícii prípojka, alebo ak si nie ste istí, poraďte sa s kvalifikovaným inštalátorom.

1. Odpojte prípojku (1) z adaptéra na kohútik (2).

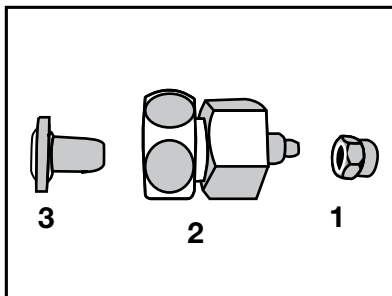

2. Pripojte adaptér na kohútik na vodovodný ventil.

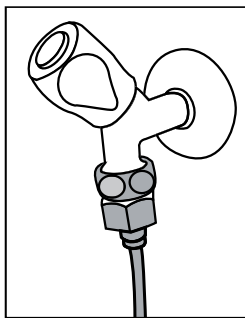

3. Pripojte prípojku na vodovodnú hadicu.

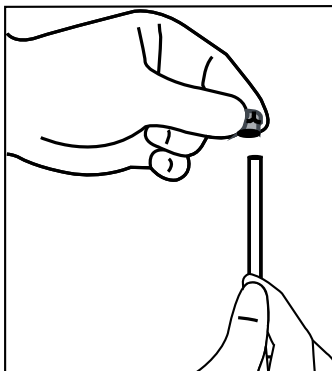

Inštalácia

4. Pripojte prípojku na adaptér na kohútik a dotiahnite ho ručne/nástrojom.

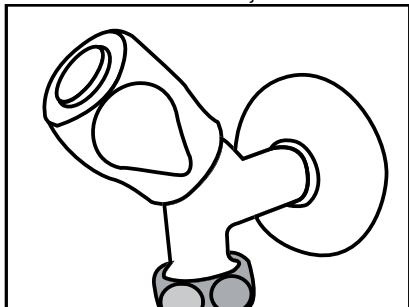

5. Aby nedošlo k poškodeniu, posunutiu alebo náhodnému odpojeniu hadice, použite klipy poskytované pre riadne pripevnenie hadice.

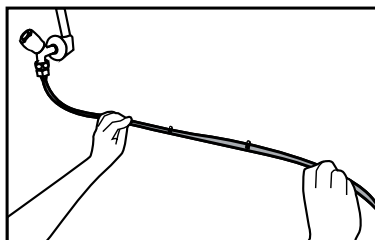

UPOZORNENIE: Po zapnutí vodovodného kohútika, sa uistite, či ani na jednom konci hadice voda neuniká. V prípade úniku, vypnite ventil a dotiahnite všetky spoje pomocou hasáka alebo klieští.

3.8. Pre produkty používajúce zásobník vody

(Voliteľné)

Ak pre pripojenie vody k výrobku chcete použiť zásobník vody, musí byť použité vodné čerpadlo odporúčané autorizovaným servisom.

1. Pripojte jeden koniec vodovodnej hadice dodanej s čerpadlom k výrobku (pozri 3.6) a postupujte podľa nasledujúcich pokynov.

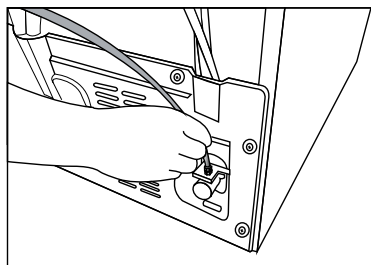

2. Pripojte druhý koniec vodovodnej hadice k vodnému čerpadlu stlačením hadice do prívodu hadice na čerpadle.

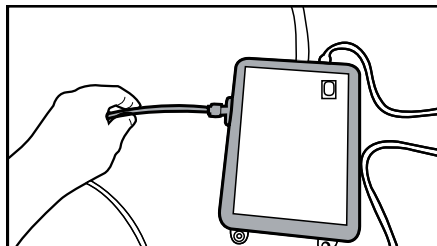

3. Umiestnite a upevnite hadicu čerpadla do zásobníka vody.

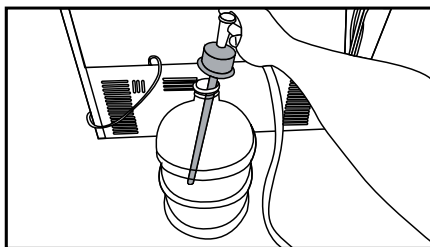

4. Po vytvorení spojenia pripojte a spustíte vodné čerpadlo.



Prosím, po spustení čerpadla počkajte 2-3 minúty pre dosiahnutie požadovanej účinnosti.



Pre pripojenie vody si pozrite tiež užívateľský manuál čerpadla.



Pri použití zásobníka vody, nie je nutný vodný filter.

3.9 Vodný filter

(Voliteľné)

Tento produkt môže byť v závislosti od modelu vybavený interným alebo externým filtrom.

Pre pripojenie vodného filtra postupujte podľa nasledujúcich pokynov.

Inštalácia

3.9.1. Upevnenie externého filtra na stenu (voliteľné)



UPOZORNENIE: Nepripájajte filter na výrobok.

Skontrolujte či sú nasledujúce diely dodávané pre model vášho výrobku:

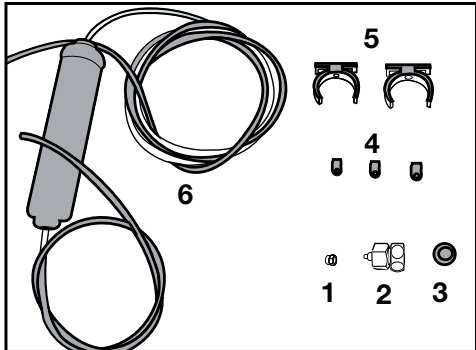

1. Prípojka (1 ks): Používa sa na pripojenie hadice k zadnej časti výrobku.
2. Adaptér pre batériu (1 ks): Používa sa pre pripojenie na studenú vodu.
3. Porézny filter (1 ks)
4. Hadicová spona (3 kusy): Používa sa na upevnenie hadice na stenu.
5. Zariadenie na pripojenie filtra (2 kusy): Používa sa na upevnenie filtra na stenu.
6. Vodný filter (1 ks): Používa sa na pripojenie výrobku k vodovodnej sieti. Vodný filter nie je nutný pri pripojení na zásobník vody.

1. Pripojte adaptér na kohútik na vodovodný ventil.
2. Určite umiestnenie na pripevnenie vonkajšieho filtra. Pripevnite spojovacie zariadenie filtra (5) na stenu.

3. Pripojte filter vo vzpriamenej polohe na spojovacie zariadenie filtra, ako je uvedené na etikete. (6)

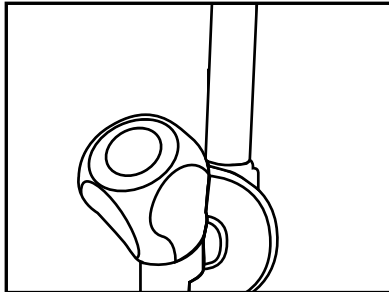

4. Pripevnite hadicu vystupujúcu z hornej časti filtra k adaptéru vodovodnej prípojky výrobku (pozri 3.6.).

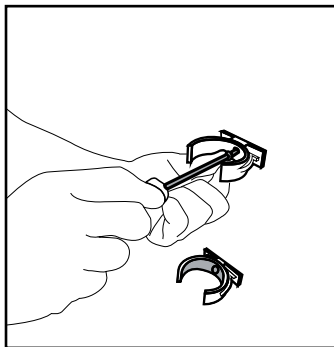

Pripojenie by malo vyzeráť ako je uvedené na obrázku nižšie.

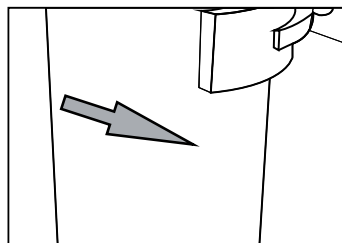
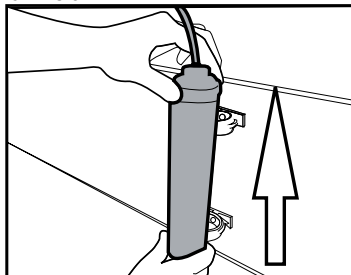

Inštalácia

3.9.2. Vnútrotný filter

Vnútrotný filter dodávaný s výrobkom nie je nainštalovaný pri dodaní, prosím, pri inštalácii filtra postupujte podľa nižšie uvedených pokynov.

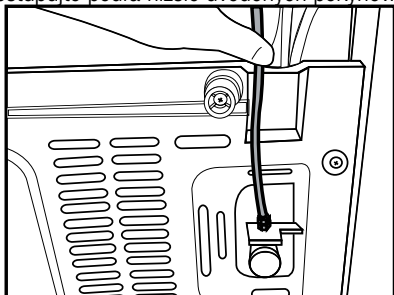

1. Pri inštalácii filtra musí byť aktívny indikátor "Ice Off". ZAPNITE/VYPNITE indikátor pomocou tlačidla "Ice" na obrazovke.

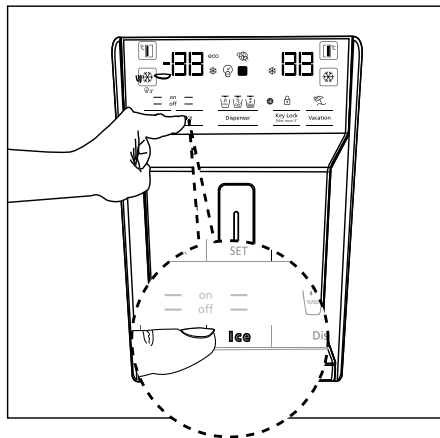

Pripojenie vodovodu:

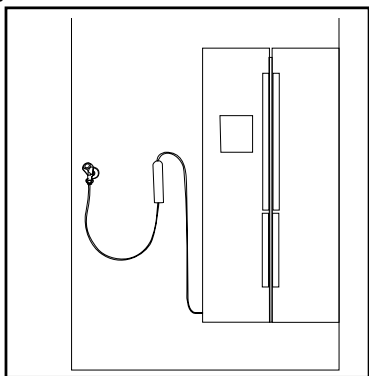

2. Pre prístup k vodnému filteru odstráňte zásobník na zeleninu (a).

Pripojenie zásobníka vody:

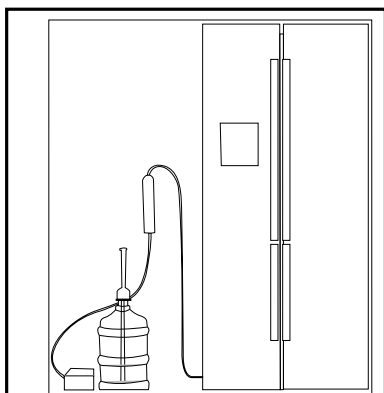

Po pripojení filtra prvých desať pohárov vody nepoužite.

Inštalácia

3. Ťahom vytiahnite kryt vodného filtra.



Po odstránení krytu niekoľko kvapiek vody môže vytekať, to je normálne.

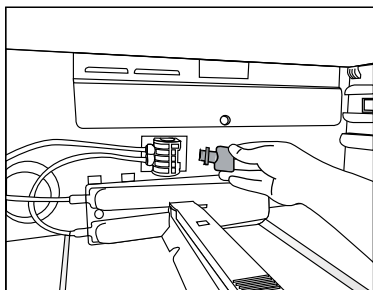

4. Umiestnite kryt vodného filtra do mechanizmu a zatlačte ho, kým sa nedosadne na svoje miesto.

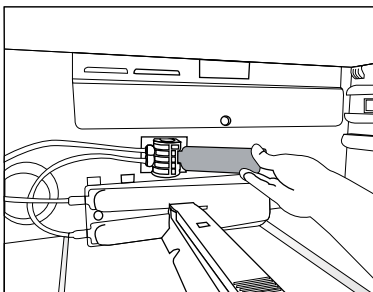

5. Stlačením tlačidla "Ice" na obrazovke zrušíte režim "Ice Off".



Vodný filter vyčistí niektoré cudzorodé častice vo vode. Ale nevyčistí mikroorganizmy vo vode.



Pre aktiváciu obdobia výmeny filtra pozri kapitolu 5.2.

4 Príprava

4.1. Čo urobiť pre úsporu energie



Pripojenie výrobku k elektronickým systémom pre úsporu energie je škodlivé, pretože môže dôjsť k poškodeniu výrobku.

- Pre voľne stojace zariadenie; „tento chladiaci spotrebič nie je určený na použitie ako zabudovaný spotrebič.
- Nenechávajte dvere chladničky otvorené po dlhšiu dobu.
- Nevkladajte do chladničky horúce potraviny alebo nápoje.
- Nepreplňujte chladničku; blokovanie vnútorného toku vzduchu zníži chladiacu kapacitu.
- Hodnota spotreby energie špecifickej pre chladničku sa meria s odstránenou hornou policičkou mraziacej časti, ostatné police a najnižšie zásuvky zostanú na svojom mieste a pri maximálnom zaťažení. Horná sklenená police môže byť použitá, v závislosti na tvare a veľkosti potravín, ktoré majú byť zmrazené.
- V závislosti na funkciách tohto výrobku; rozmrazovanie zmrazených potravín v chladnejšom priestore zaistí úsporu energie a zachovanie kvality potravín.
- Pretože horúci a vlhký vzduch sa nedostane priamo do vášho výrobku, keď nie sú dvierka zatvorené, výrobok sa optimalizuje v existujúcich podmienkach tak, aby jedlo vnútri bolo bezpečne chránené. Funkcie a súčasti, ako sú kompresor, ventilátor, ohrievač, rozmrazovač, osvetlenie, displej a iné, budú fungovať tak, aby za týchto podmienok spotrebovali minimálne množstvo energie.
- V prípade viacerých možností je potrebné umiestniť sklenené police tak, aby neboli blokováné vývody vzduchu v zadnej stene, prednostne sa nachádzajú vývody vzduchu pod sklenenou policou. Táto kombinácia môže pomôcť ochudobniť distribúciu vzduchu a energetickú účinnosť.
- Vždy používajte koše/zásuvky poskytované s chladiacim priestorom v zájmu nízkej spotreby energie a lepších podmienok skladovania.
- Styk potravín s čidlom teploty v mrazičke môže zvýšiť spotrebu energie zariadení.

Zabraňte tedy jakémukoliv kontaktu s čidlom (čidly).

- Uistite sa, že potraviny nie sú v kontakte so snímačom teploty priestoru chladničky popísaného nižšie.

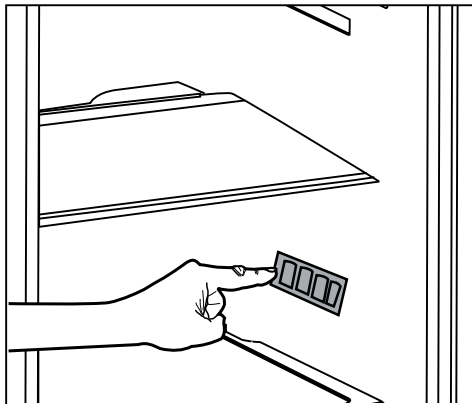

4.2. Prvé uvedenie do prevádzky

Pred použitím chladničky sa uistite, že boli vykonané všetky nevyhnutné prípravy v súlade s pokynmi uvedenými v kapitolách „Bezpečnostné pokyny a životné prostredie“ a „Inštalácia“.

- Nechajte výrobok bežať bez jedla v jeho vnútri po dobu 6 hodín a neotvárajte dvere, ak to nie je nevyhnutné.



Keď sa kompresor zapne, budete počuť zvuk. Je normálne počuť zvuk, aj keď kompresor nie je aktívny, v dôsledku stlačenej kvapaliny a plynov v chladiacom systéme.



Je normálne, že sa predné hrany chladničky zohrejú. Tieto oblasti sú navrhnuté tak, aby sa zahrial, s cieľom zabránenia kondenzácie.



U niektorých modelov sa prístrojová doska automaticky vypne po 5 minútach po tom, ako boli dvere uzavreté. Opäť sa aktivuje, keď sa dvere otvoria alebo po stlačení ľubovoľnej klávesy.

5 Používanie výrobku

5.1. Indikačný panel

Indikačné panely sa môžu líšiť v závislosti od modelu vášho výrobku.

Pri používaní chladničky vám budú pomáhať zvukové a vizuálne funkcie indikačného panela.

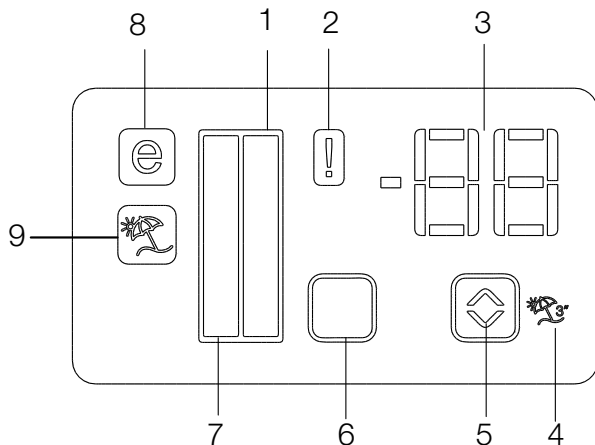

1. Indikátor Chladiaceho priestoru
2. Indikátor Poruchového stavu
3. Indikátor teploty
4. Tlačidlo funkcie Dovolenka
5. Tlačidlo pre Nastavenie teploty
6. Tlačidlo pre voľbu Chladiaceho priestoru
7. Indikátor Chladiaceho priestoru
8. Indikátor Ekonomického režimu
9. Indikátor funkcie Dovolenka

***voliteľné**



***Voliteľné:** Údaje uvedené v tejto používateľskej príručke sú určené ako koncepty a nemusia byť v dokonalom súlade s Vaším výrobkom. Ak váš výrobok neobsahuje príslušné časti, vzťahujú sa tieto informácie na ostatné modely.

Používanie výrobku

1. Indikátor Chladiaceho priestoru

Svetlo Chladiaceho priestoru sa zapne pri nastavovaní chladnejšej teploty v priestore.

2. Indikátor Poruchového stavu

Tento snímač sa aktivuje v prípade, ak chladnička nechladí dostatočne, alebo v prípade poruchy snímača. Keď je aktívny táto kontrolka, indikátor teploty v mraziacom priestore zobrazí "E" a Indikátor teploty Chladiaceho priestoru zobrazí čísla "1, 2, 3 ..." atď. Čísla na ukazovateli slúžia na informovanie servisného personálu o poruche.

3. Indikátor teploty

Označuje teplotu mraziacej a chladiacej časti.

4. Tlačidlo funkcie Dovolenska

Ak chcete aktivovať túto funkciu, stlačte a podržte tlačidlo Dovolenska po dobu 3 sekúnd. Ak je funkcia Dovolenska aktívna, na Indikátore teploty Chladiaceho priestoru sa zobrazí nápis "- " a v chladiacom priestore nebude aktívny žiadny proces chladenia. Táto funkcia nie je vhodná na udržiavanie potravín v chladiacom priestore. Ostatné oddiely budú ochladzované s príslušnou teplotou nastavenou pre každý priestor.

Zatlačte tlačidlo Dovolenska () znova pre zrušenie tejto funkcie.

5. Tlačidlo pre Nastavenie teploty

Teplota príslušnej priehradky sa pohybuje v rozmedzí -24°C. -18°C a 8°C. .. 1°C.

6. Tlačidlo pre voľbu Chladiaceho priestoru

Použite Tlačidlo pre voľbu Chladiaceho priestoru pre prepínanie medzi časťami chladničky a mrazničky.

7. Indikátor Chladiaceho priestoru

Svetlo Mraziaceho priestoru sa zapne pri nastavovaní chladnejšej teploty v priestore.

8. Indikátor Ekonomického režimu

Označuje ak chladnička beží v režime úspory energie. Tento ukazovateľ bude aktívny, keď je teplota v mrazničke nastavená na -18°C.

9. Indikátor funkcie Dovolenska

Označuje ak je funkcia Dovolenska je aktívna.

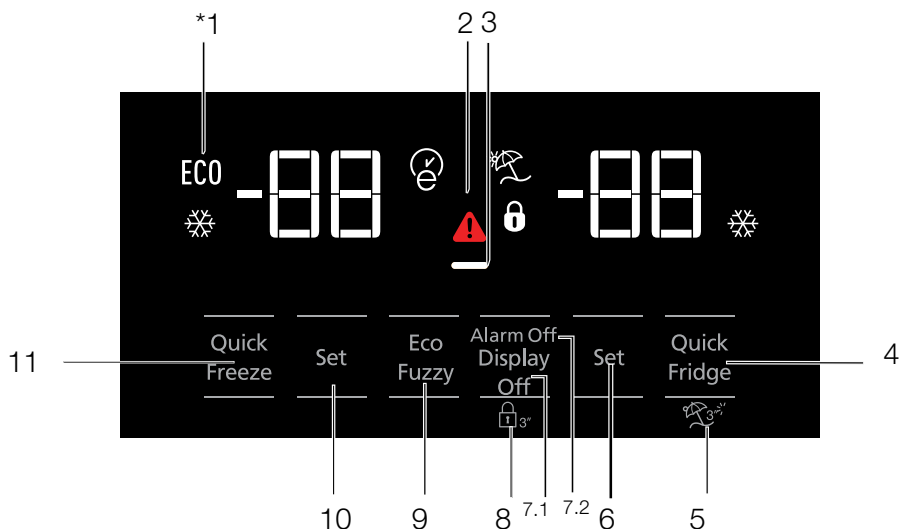

1. Ekonomické použitie
2. Alarm Vysoká teplota / Závada
3. Funkcia úspory energie (vypnutie displeja)
4. Rýchle chladenie
5. Funkcia Dovolenka
6. Nastavenie teploty v priestore chladničky
7. Úspora energie (vypnutie displeja) / Vypnutie alarmu
8. Zámok tlačidiel
9. Eco-fuzzy
10. Nastavenie teploty v priestore mrazničky
11. Rýchle mrazenie



***Voliteľné:** Údaje uvedené v tejto používateľskej príručke sú určené ako koncepty a nemusia byť v dokonalom súlade s Vaším výrobkom. Ak váš výrobok neobsahuje príslušné časti, vzťahujú sa tieto informácie na ostatné modely.

Používanie výrobku

1. Ekonomické použitie

áto značka sa rozsvieti ak je teplota v priestore mrazničky nastavená na -18°C , najúspornejší nastavenie. (ECO) Keď je vybraná funkcia rýchleho chladenia alebo rýchleho mrazenia, kontrolka ekonomického použitia zhasne.

2. Kontrolka výpadku napájania / vysokej teploty / výstrahy na vysokú teplotu / chybu:

Táto kontrolka () sa rozsvieti v prípade zlyhania teploty alebo spustenie chybových alarmov. Táto kontrolka sa rozsvieti počas výpadku napájania, pri zlyhaní pri vysokých teplotách a upozornení na chybu. Počas pretrvávajúcej výpadkov napájania sa najvyššia teplota, ktoré mraznička dosiahne, rozblíka na digitálnom displeji. Po kontrole potravín v mrazničke stlačte tlačidlo vypnutia alarmu a upozornenie vymažte.

3. Funkcia úspory energie (vypnutie displeja)

Ak sú dvere produktu ponechané zatvorené dlhú dobu, automaticky sa aktivuje funkcia úspory energie a rozsvieti sa príslušný symbol. Keď je funkcia úspora energie aktívna, všetky ostatné symboly na displeji zhasnú. Keď je aktivovaná funkcia úspory energie, ak stlačíte akékoľvek tlačidlo alebo otvorte dvierka, režim úspory energie sa ukončí a ikony na displeji sa vrátia do normálu. Funkcia úspory energie sa aktivuje počas doručenia z továrne a nemožno ju zrušiť.

4. Rýchle chladenie

Keď sa zapne funkcia rýchleho chladenia, rozsvieti sa kontrolka rýchleho chladenia () a na kontrolke teploty v priestore mrazničky sa zobrazí hodnota 1. Ďalším stlačením tlačidla rýchleho chladenia túto funkciu zrušíte. Ukazovateľ rýchleho chladenia zhasne a vráti sa na normálne nastavenie. Funkcia rýchleho chladenia sa automaticky zruší po uplynutí 1 hodiny, ak nie je zrušená užívateľom. Pri chladení veľkého množstva čerstvých potravín stlačte tlačidlo rýchleho chladenia ešte než potraviny do chladničky vložíte.

5. Funkcia Dovolenska



Pre aktiváciu funkcie Dovolenska stlačte na 3 sekundy tlačidlo rýchleho chladenia; to aktivuje

kontrolku režimu Dovolenska (). Keď sa aktivuje funkcia Dovolenska, kontrolka teploty v priestore chladničky zobrazí popis "-" a v priestore chladenia sa neaktivuje žiadny proces chladenia. Táto funkcia nie je vhodná na uchovávanie potravín v priestore chladničky. Ostatné priestory zostanú vychladené na zodpovedajúce nastavenú teplotu. Ak chcete túto funkciu zrušiť, znova stlačte tlačidlo tejto funkcie.

6. Nastavenie teploty v priestore chladničky

Po stlačení tlačidla je možné teplotu v priestore chladničky nastaviť na 8,7,6,5,4,3,2 a 1. ()

7. 1 Úspora energie (vypnutie displeja)

Stlačenie tohto tlačidla () rozsvieti značku úspory energie () a aktivuje sa funkcia úspory energie. Aktivácia funkcie úspory energie vypne všetky ďalšie značky na displeji. Ak je aktívna funkcia úspory energie, stlačenie ľubovoľného tlačidla alebo otvorenie dverí funkciu úspory energie deaktivuje a signály na displeji sa vrátia do normálneho nastavenia. Opakované stlačenie tohto tlačidla () zhasne značku úspory energie a funkcie úspory energie sa deaktivuje.

7.2 Vypnutie alarmu

V prípade upozornenia na výpadok napájania, vysokú teplotu, po kontrole potravín v mrazničke stlačte tlačidlo vypnutia alarmu a varovanie vymažte.

8. zámok tlačidiel

Súčasne stlačte tlačidlo vypnutie displeja, po dobu 3 sekúnd. Rozsvieti sa značka zámku tlačidiel a zámok tlačidiel sa aktivuje; tlačidlá budú neaktívne do deaktivácie zámku tlačidiel. Tlačidlo vypnutia displeja znova stlačte po dobu 3 sekúnd. Značka zámku zhasne a režim zámku tlačidiel bude deaktivovaný. Aby ste predišli zmene nastavenia teploty chladničky, stlačte tlačidlo vypnutia displeja.

Používanie výrobku

9. Eco-fuzzy

Ak chcete zapnúť funkciu Eco-fuzzy, na 1 sekundu stlačte a podržte tlačidlo Eco-fuzzy. Ak je táto funkcia aktívna, mraznička sa prepne do úsporného režimu minimálne po 6 hodinách a rozsvieti sa kontrolka ekonomického použitia. Ak chcete funkciu Eco-fuzzy (E) deaktivovať, na 3 sekundy stlačte a podržte tlačidlo funkcie Eco-fuzzy.

Keď je aktivovaná funkcia Eco-fuzzy, kontrolka sa rozsvieti po uplynutí 6 hodín.

10. Nastavenie teploty v priestore mrazničky

Teplota v priestore mrazničky je nastaviteľná. Stlačenie tlačidla aktivuje možnosť nastavenia teploty v priestore mrazničky na -18, -19, -20, -21, -22, -23 a -24.

11. Rýchle mrazenie

Pre rýchle zmrazenie stlačte tlačidlo, čím aktivujete indikátor rýchleho zmrazovania (X). Keď je funkcia rýchleho zmrazovania zapnutá, rozsvieti sa Indikátor Rýchleho zmrazovania a Indikátor teploty Mraziaceho priestoru zobrazí hodnotu -27. Ak znovu stlačíte tlačidlo (X) Rýchle zmrazovanie, túto funkciu zrušíte. Indikátor Rýchleho zmrazovania sa vypne a vráti sa k normálnemu nastaveniu.

Funkcia rýchleho zmrazovania sa automaticky zruší po 24 hodinách, ak nie je zrušená užívateľom. Pre zmrazenie veľkého množstva čerstvých potravín, stlačte tlačidlo rýchleho zmrazovania 12 hodiny pred vložením potravín do mraziaceho priestoru.

Používanie výrobku

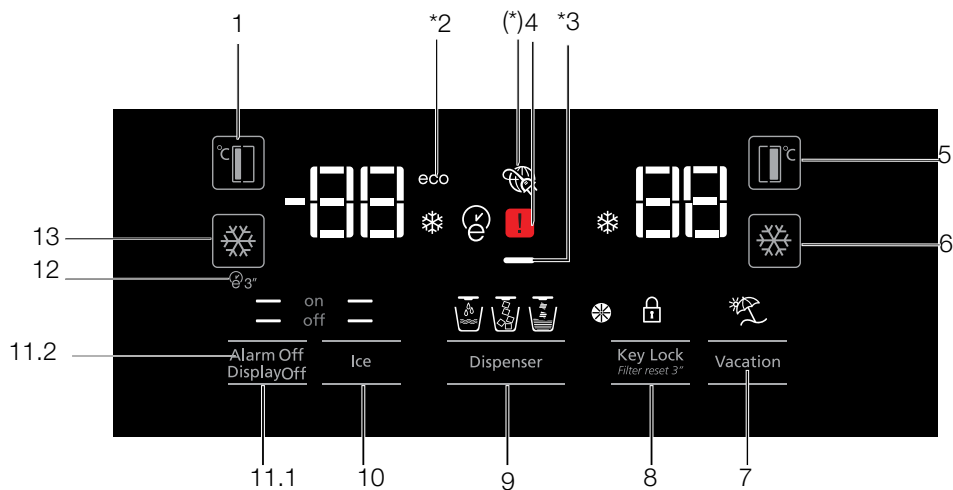

1. Nastavenie teploty v priestore mrazničky
2. Ekonomický režim
3. Funkcia úspory energie (vypnutie displeja)
4. Kontrolka výpadku napájania / vysokej teploty / výstrahy na vysokú teplotu / chybu:
5. Nastavenie teploty v priestore chladničky
6. Rýchle chladenie
7. Funkcia Dovolenka
8. Zámok tlačidiel / Zrušenie alarmu Výmena filtra
9. Výber - voda, kúsky ľadu, kocky ľadu
10. Výroba ľadu zap./vyp.
11. Zapnutie/Vypnutie displeja /Vypnutie alarmu
12. Autoeco
13. Rýchle mrazenie



***Voliteľné:** Údaje uvedené v tejto používateľskej príručke sú určené ako koncepty a nemusia byť v dokonalom súlade s Vaším výrobkom. Ak váš výrobok neobsahuje príslušné časti, vzťahujú sa tieto informácie na ostatné modely.

Používanie výrobu

1. Nastavenie teploty v priestore mrazničky

Stlačenie tlačidla  aktivuje možnosť nastavenia teploty v priestore mrazničky na -18, -19, -20, -21, -22, -23, -24, -18...

2. Ekonomický režim

Označuje, že je chladnička spustená v režime úspory energie. Táto kontrolka sa aktivuje ak je teplota v priestore mrazničky nastavená na teplotu -18 alebo v prípade, že sa v rámci funkcie spustilo úsporné chladenie. (ECO)

3. Funkcia úspory energie (vypnutie displeja)

Ak sú dvere produktu ponechané zatvorené dlhú dobu, automaticky sa aktivuje funkcia úspory energie a rozsvieti sa príslušný symbol. Keď je funkcia úspora energie aktívna, všetky ostatné symboly na displeji zhasnú. Keď je aktivovaná funkcia úspory energie, ak stlačíte akékoľvek tlačidlo alebo otvorte dverka, režim úspory energie sa ukončí a ikony na displeji sa vráti do normálu. Funkcia úspory energie sa aktivuje počas doručenia z továrne a nemožno ju zrušiť.

4. Kontrolka výpadku napájania / vysokej teploty / výstrahy na vysokú teplotu / chybu:

Táto kontrolka  sa rozsvieti v prípade zlyhania teploty alebo spustenie chybových alarmov. Táto kontrolka sa rozsvieti počas výpadku napájania, pri zlyhaní pri vysokých teplotách a upozornení na chybu. Počas pretrvávajúcej výpadkov napájania sa najvyššia teplota, ktoré mraznička dosiahne, rozblíka na digitálnom displeji. Po kontrole potravín v mrazničke stlačte tlačidlo vypnutia alarmu a upozornenie vymažte.

5. Nastavenie teploty v priestore chladničky

Po stlačení tlačidla  možno teplotu v priestore chladničky nastaviť na 8, 7, 6, 5, 4, 3, 2...

6. Rýchle chladenie

Rýchle chladenie spustíte stlačením tlačidla; potom sa rozsvieti kontrolka rýchleho chladenia .

Opätovným stlačením tohto tlačidla funkciu vypnete.



Túto funkciu použite pri vkladaní čerstvých potravín do priestoru chladničky alebo k rýchlemu vychladeniu potravín. Keď sa táto funkcia aktivuje, chladnička v tomto režime pobeží po dobu 1 hodiny.

7. Funkcia Dovolenka

Keď sa aktivuje funkcia Dovolenka  kontrolka teploty v priestore chladničky zobrazí popis "--" a v priestore chladenia sa neaktivuje žiadny proces chladenia. Táto funkcia nie je vhodná na uchovávanie potravín v priestore chladničky. Ostatné priestory zostanú vychladené na zodpovedajúce nastavenú teplotu.



Ak chcete túto funkciu zrušiť, znova stlačte tlačidlo tejto funkcie. 

8. Zámok tlačidiel / / Zámok tlačidiel / Zrušenie alarmu Výmena filtra



Pre aktiváciu zámku tlačidiel stlačte tlačidlo ). Túto funkciu môžete tiež použiť na to, aby ste zabránili zmene nastavenia teploty v chladničke. Filter chladničky sa musí meniť každých 6 mesiacov. Ak budete postupovať podľa pokynov v časti 5.2, chladnička automaticky vypočíta zostávajúcu dobu a keď filter expiruje, rozsvieti sa kontrola s upozornením .

Tlačidlo  stlačte a pridržte počas 3 sekúnd a kontrolku s upozornením na výmenu filtra vypnite.

9. Výber - voda, kúsky ľadu, kocky ľadu

Medzi výberom vody , kociek ľadu  a kúskov ľadu  prechádzajte tlačidlom číslo 8. Aktívna kontrolka zostane rozsvietená.

10. Výroba ľadu zap./vyp.

Pre zrušenie výroby ľadu stlačte tlačidlo  pre aktiváciu (off  tlačidlo (on .

11.1 Zapnutie/Vypnutie displeja

re zapnutie / vypnutie displeja stlačte ( off) tlačidlo (XX) alebo ( on).

Používanie výrobku

11.2 Vypnutie alarmu



V prípade upozornenia na výpadok napájania, vysokú teplotu, po kontrole potravín v mrazničke stlačte tlačidlo vypnutia alarmu a varovanie vymažte.

12. Autoeco

Túto funkciu aktivujete stlačením tlačidla Autoeco () na 3 sekundy. Ak dvere necháte potom, čo túto funkciu zvolíte, dlhšiu dobu zatvorené, časť chladničky sa prepne do úsporného režimu. Túto funkciu deaktivujete opakovaným stlačením tohto tlačidla.

Keď je aktivovaná funkcia Autoeco, kontrolka sa rozsvieti po uplynutí 6 hodín. ()

13. Rýchle mrazenie

Pre rýchle zmrazenie stlačte tlačidlo, čím aktivujete indikátor rýchleho zmrazovania (). Keď je funkcia rýchleho zmrazovania zapnutá, rozsvieti sa Indikátor Rýchleho zmrazovania a Indikátor teploty Mraziaceho priestoru zobrazí hodnotu -27. Ak znovu stlačíte tlačidlo () Rýchle zmrazovanie, túto funkciu zrušíte. Indikátor Rýchleho zmrazovania sa vypne a vráti sa k normálnemu nastaveniu.

Funkcia rýchleho zmrazovania sa automaticky zruší po 24 hodinách, ak nie je zrušená užívateľom. Pre zmrazenie veľkého množstva čerstvých potravín, stlačte tlačidlo rýchleho zmrazovania 12 hodiny pred vložením potravín do mraziaceho priestoru.

Používanie výrobku

5.2. Aktivácia varovania výmeny vodného filtra (Pre produkty pripojené k vodovodnej sieti a vybavené filtrom)

Varovanie výmeny vodného filtra sa aktivuje nasledujúco:

Automatické počítanie doby použiteľnosti filtra nie je od výroby aktívne.

Musíte ho zapnúť vo výrobkoch, ktoré sú vybavené filtrom.

Displej S4, ktorý používame v chladničke, je vybavený systémom s deviatimi kľúčmi.

Nastavené hodnoty sa zobrazujú na displeji.

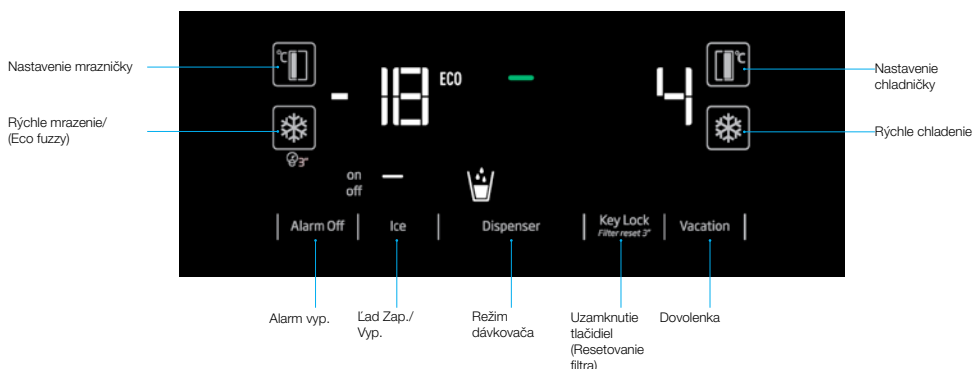

* (stlačte na 3 sekundy)

Po zapnutí napájania stlačte na 3 sekundy tlačidlo Vypnutie alarmu a Dovolenka a dostanete sa na obrazovku pre zadanie hesla.



Používanie výrobku

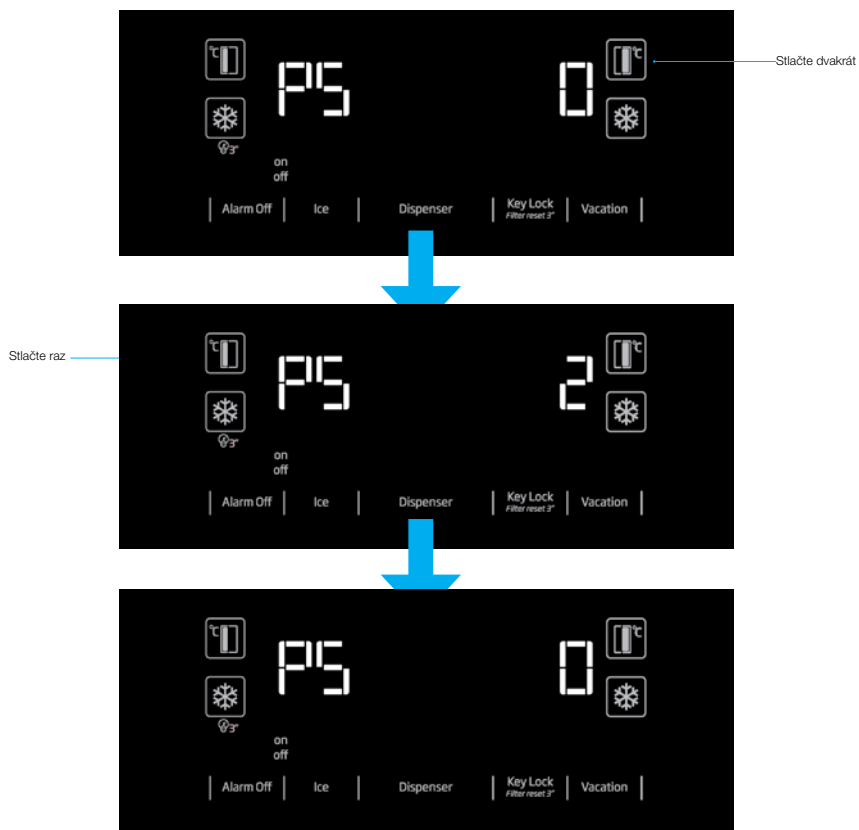

„Po zobrazení obrazovky PS 0 vypnite chladničku a znova ju aktivujte. Týmto spôsobom sa aktivuje počítadlo filtrov. Výstražná LED kontrolka filtrov bude na displeji aktívna za 130 dní. Po výmene filtra za nový, stlačte tlačidlo zámku klávesnice na 3 sekundy, čím sa počítadlo filtrov znova nastaví na 130 dní. Ak chcete túto funkciu zrušiť, opakujte vyššie uvedené kroky.“

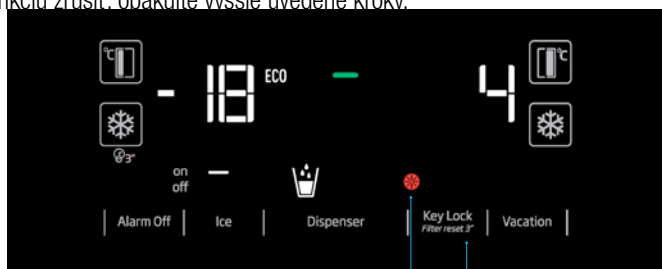

Používanie výrobku

5.3. Aktivácia varovania výmeny vodného filtra

(Pre produkty pripojené k vodovodnej sieti a vybavené filtrom)

Varovanie výmeny vodného filtra sa aktivuje nasledujúco:

1. Do 60 sekúnd po zapnutí chladničky, stlačte a podržte tlačidlo Displej a Dovolienka (Display and Vacation) po dobu 3 sekúnd.

2. Potom ako heslo zadajte 1-4-5-3. 1-4-5-3 zadáte nasledujúcim spôsobom:

Stlačte tlačidlo FF nastavenie raz.

Stlačte tlačidlo FRZ nastavenie raz.

Stlačte tlačidlo FF nastavenie 4 krát.

Stlačte tlačidlo FRZ nastavenie raz.

Stlačte tlačidlo FF nastavenie 5 krát.

Stlačte tlačidlo FRZ nastavenie raz.

Stlačte tlačidlo FF nastavenie 3 krát.

Stlačte tlačidlo FRZ nastavenie raz.

Ak je heslo zadané správne, bude krátko zaznie bzúčiak a rozsvieti sa Varovný indikátor výmeny filtra. Automatický výpočet doby použitia filtra nie je povolený z výroby.

Musí byť povolený vo výrobku ktorý je vybavený filtrom. Chladnička bude varovať ohľadom výmeny filtra v 6 mesačných intervaloch automaticky.

Ak opakujete rovnaký postup v prípade, že je povolený automatický výpočet času používania filtra, funkcia sa zruší.

5.4. Priechnik na zeleninu a ovocie s kontrolou vlhkosti (vždy čerstvé)

*voliteľné

Úroveň vlhkosti zeleniny a ovocia sa udržiava pod kontrolou s funkciou priechniku na zeleninu a ovocie s kontrolou vlhkosti. Takto sa zaisťuje udržanie dlhšej čerstvosti potravín.

Zeleninu nikdy nenechávajte v priechniku na zeleninu a ovocie v sáčkoch. Ak sa zelenina ponechá v sáčkoch, spôsobí jej rýchle skazenie. Keď sa nastaví vysoká úroveň vlhkosti, zelenina si

5.5. Používanie dávkovača vody (pri niektorých modeloch)



Prvých niekoľko pohárov vody odobranej z dávkovača vody bude obvykle teplých.



Ak sa dávkovač vody nepoužíva dlhšiu dobu, aby ste získali čistú vodu, prvé poháre vody vylejte.

Po prvej prevádzke budete musieť pre získanie studenej vody počkať približne 12 hodín. Pomocou displeja vyberte možnosť vody, potom vytiahnite páčku pre získanie vody. Krátko po stlačení páčky vyberte pohár.

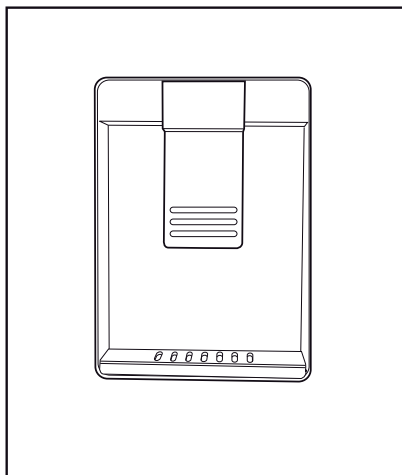

5.6. Plnenie nádrže dávkovača vody

Otvorte veko nádrže na vodu, tak ako je znázornené na obrázku. naplňte ju čistou pitnou vodou. Zatvorte veko.

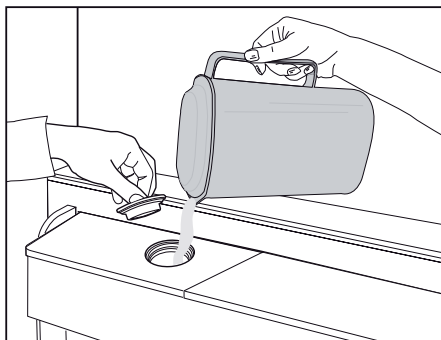

Používanie výrobku

5.7. Čistenie nádrže na vodu

Vyberte nádrž na vodu vo vnútri police dverí.

Odpojte ju držaním za obe strany dvernej police.

Držte obe strany vodnej nádrže a odstráňte ju v 45° uhle.

Vyberte a vyčistite veko nádrže na vodu.



Nenapíňajte nádrž na vodu ovocnou šťavou, šumivými nápojmi, alkoholickými nápojmi alebo inými kvapalinami nekompatibilný pre použitie s dávkovačom vody. Používanie týchto kvapalín môže spôsobiť poruchu a poškodenie dávkovača vody. Použitie dávkovača vody týmto spôsobom nie je v súlade so zárukou. Chemické látky a aditíva v týchto nápojoch/kvapalinách môžu spôsobiť materiálne škody na vodnej nádrži.



Vodná nádrž a komponenty dávkovača vody nie je možné čistiť v umývačke riadu.

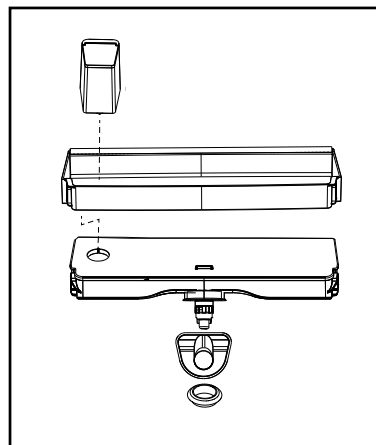
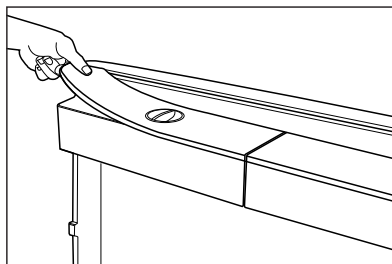
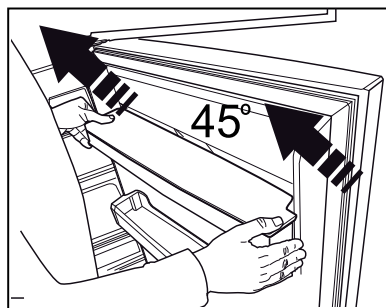
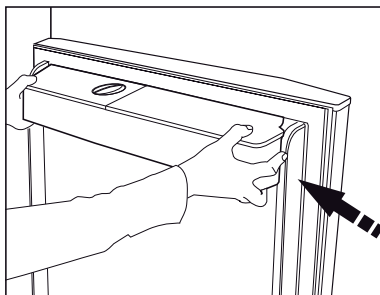

5.8. Čerpanie ľadu/vody

(Voliteľné)

Pre čerpanie vody (☰) / ľadových kociek (☱) / roztriešeného ľadu (☱/) použite displej a vyberte príslušnú voľbu. Čerpajte vodu / ľad stlačením páčky dávkovača vody smerom dopredu. Pri prepínaní medzi ľadovými kockami (☱) / roztriešeným ľadom (☱/) môže byť predchádzajúci typ ľadu prepustený ešte niekoľkokrát.

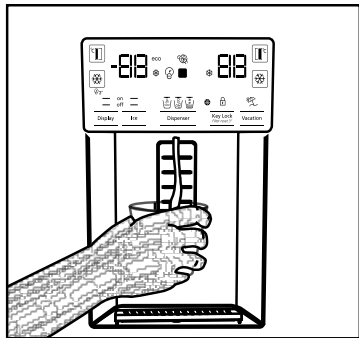

- Pred začatím prvého čerpania ľadu z ľadového/vodného dávkovača Musíte počkať približne 12 hodín. Z dávkovača nemusí vychádzať ľad, ak v zásobníku ľadu nie je dostatok ľadu..
- Nepoužite prvých 30 kusov ľadových kociek (3-4 litre) vyrobených po prvej prevádzke.
- V prípade výpadku elektrickej energie alebo dočasnej poruchy, ľad sa môže čiastočne roztaviť a znovu zmraziť. To spôsobí, že sa kusy ľadu vzájomne spoja. V prípade dlhšieho výpadku alebo poruchy, sa ľad môže roztaviť a uniknúť. Ak sa stretnete s týmto problémom, odstráňte ľad z ľadového zásobníku a vyčistite zásobník.



UPOZORNENIE: Vodný systém výrobku môže byť zapojený len do vodovodu so studenou vodou. Nepripájajte k vedeniu teplej vody.

- Výrobok pri prvom uvedení do prevádzky nemusí vypúšťať vodu. To je spôsobené vzduchom v systéme. Vzduch musí byť zo systému vypustený. Pre vykonanie stlačte páčku dávkovača vody po dobu 1-2 minút,

kým dávkovača vody vypustí vodu. Počiatočný prietok vody môže byť nepravidelný. Po vypustení vzduchu zo systému voda potečie obvyklým spôsobom.

- Pri prvom použití filtra môže byť voda mútna, prvých desať pohárov vody vylejte.
- Po prvej inštalácii budete musieť pre získanie studenej vody počkať približne 12 hodín.
- Systém vody výrobku je určený len pre čistou vodu. Nepoužívajte žiadne iné nápoje.
- Odporúča sa odpojiť prívod vody v prípade, že výrobok nebudete dlhšiu dobu používať, počas dovolenky a pod.
- Ak sa dávkovač vody nepoužíva dlhšiu dobu, prvé 1-2 poháre vypustenej vody môžu byť teplé.

5.9. Odkvapávací zásobník

(voliteľný)

Voda odkvapávajúca z dávkovača vody sa hromadí v miske na odkvapávanie, nie je k dispozícii odvedenie vody. Vytiahnite zásobník na odkvapávanie, alebo zatlačte na jej hrany a vyberte zásobník. Následne môžete vodu vnútri misky na odkvapávanie vyliať.

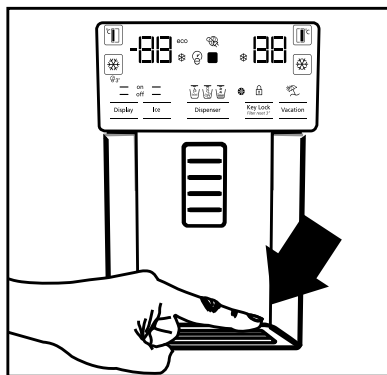

5.10. Oddelenia Nulového stupňa

(Voliteľné)

Použite tento priestor pre udržanie lahôdok alebo mäsových výrobkov na okamžitú spotrebu pri nižších teplotách. Do tohto priestora nekladte ovocie a zeleninu. Môžete rozšíriť vnútorný objem výrobku tým, že odstránite niektoré oddelenie s nulovým stupňom. Ak chcete odstrániť oddelenie, jednoducho ho potiahnite von, zdvihnite a vyťahnite.

5.11. Zásobník na zeleninu

Zásobník na zeleninu chladničky je navrhnutý tak, aby zelenina zostala čerstvá pri zachovaní svojej vlhkosti. Za týmto účelom je celková cirkulácia chladného vzduchu v zásobníku na zeleninu intenzívnejšia. Skladujte ovocie a zeleninu v tomto priestore. Udržujte zelené, listnaté zeleniny a ovocie oddelene, aby sa predĺžila ich životnosť.

5.12. Modré svetlo/HarvestFresh

*Nemusi byť k dispozícii pre všetky modely

Pre modré svetlo,

Ovocie a zelenina uložené v priehradke na ovocie a zeleninu, ktoré sú osvetlené modrým svetlom, pokračujú vo svojej fotosyntéze účinkom vlnovej dĺžky modrého svetla a zachovávajú si tak obsah vitamínov.

Pre HarvestFresh,

Ovocie a zelenina uložené v priehradke na ovocie a zeleninu ktoré sú osvetlené technológiou HarvestFresh si zachovávajú svoje vitamíny dlhšie vďaka cyklu s modrým, zeleným, červeným svetlom a tmou, ktoré simulujú denný cyklus.

Ak otvoríte dvierka chladničky v tmavom období technológie HarvestFresh, chladnička to automaticky deteguje a rozsvieti modro-zelené alebo červené svetlo, aby osvetlilo priehradku na ovocie a zeleninu pre vaše pohodlie. Po zatvorení dvierok chladničky bude tmavá perióda pokračovať a bude predstavovať nočný čas v dennom cykle.

5.13. Ionizátor

(Voliteľné)

Ionizačný systém vo vzduchovom potrubí chladiacej časti slúži k ionizácii vzduchu. Emisia negatívnych iónov eliminuje baktérie a ďalšie molekuly spôsobujúce zápach vo vzduchu.

5.14. Minibar

(Voliteľné)

Minibar polica vo dverách chladničky môže byť prístupná bez otvorenia dverí. To vám umožní ľahký prístup k často spotrebovávaným potravinám a nápojom z chladničky. Ak chcete otvoriť kryt minibaru, zatlačte ho svojimi rukami a zatiahnite smerom k sebe.



UPOZORNENIE: Nepokladajte, nekvačte ani nekladte ťažké predmety na kryt minibaru. Mohlo by dôjsť k poškodeniu výrobku alebo by Vám mohlo spôsobiť zranenie.

Pre zatvorenie tohto priestoru jednoducho zatlačte hornú časť krytu smerom dopredu.

5.15. Pachový filter

(voliteľný)

Pachový filter v priestore vzduchového potrubia chladiča zabráni vzniku nežiaduceho zápachu.

Používanie výrobku

5.16. Icematic a box pre skladovanie ľadu

(Voliteľné)

Naplňte icematic vodou a uložte ho na svoje miesto. Ľad bude pripravený asi po dvoch hodinách. Pri výbere ľadu icematic neodstraňujte.

Otočte tlačidlá na ľadovej komore v pravom smere o 90°, ľad vypadne do nižšie uloženého Boxu pre skladovanie ľadu. Následne môžete vybrať zásobník ľadu podávať ľad.



Box pre skladovanie ľadu je určený iba na uchovávanie ľadu. Nenapíňajte ho vodou. Mohlo by dôjsť k jeho zlomeniu.

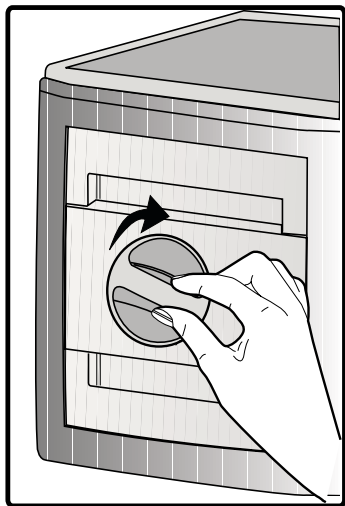

5.17. Výrobník ľadu

(voliteľne)

Výrobník ľadu sa nachádza v hornej časti krytu mrazničky.

Uchopte držadlá na stranách ľadovej nádrže a pohybujte s ním smerom hore až do jeho odstránenia.

Vyberte Ozdobné veko pre výrobník ľadu pohybom smerom nahor.

OBSLUHA

Odstránenie ľadového zásobníka

Uchopte ľadovú nádrž za rukoväť, potlačte smerom hore a ľadovú nádrž vyťahnite. (Obrázok č. 1)

Znovunasadenie ľadového zásobníka

Uchopte ľadový zásobník za rukoväť, potlačte smerom hore v naklonenom uhli, aby strany zásobníka vošli do svojich

drážok a uistite sa, že kolík voľby ľadu je správne namontovaný. (Obrázok č. 2)

Pevne zatlačte smerom dole, až kým nie je voľného miesta medzi zásobníkom a plastom dverí. (Obrázok č. 2)

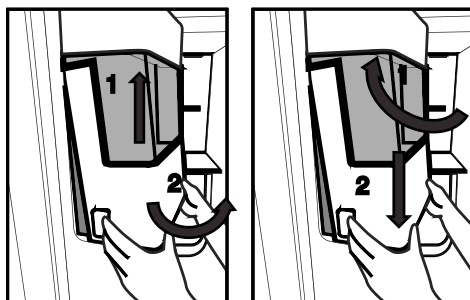

Ak máte problémy pri montáži zásobníka, otočte zariadenie o 90° a znova ho nainštalujte, ako je uvedené na Obrázku č. 3.

Zvuk, ktorý počujete pri padnutí ľadu do zásobníka je súčasťou normálnej prevádzky.

Ak dávkovač ľadu nefunguje správne

Ak ľadové kocky dlhšiu dobu neodstránite, môžu vytvoriť ľadový blok. V tom prípade, prosím, odstráňte zásobník ľadu v súlade s vyššie uvedenými pokynmi a oddel'te kusy ľadu,

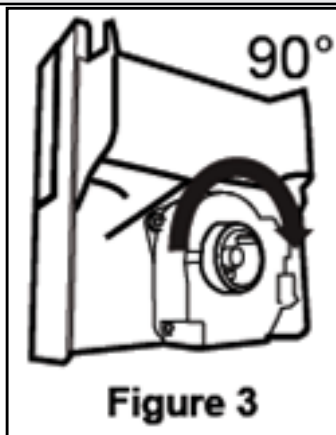

zlikvidujte neoddeliteľný ľad a ľadové kocky vložte späť do zásobníka pre ľadové kocky. (Obrázok č. 4)



Keď ľad nevychádza, skontrolujte, či ľad neuviazol v kanáloch a odstráňte ho. Pravidelne kontrolujte ľadový kanál a odstráňte prekážky, ako je znázornené na Obrázku č. 5.

Pri použití Vašej chladničky po prvýkrát, alebo ak ste ju nepoužívali dlhšiu dobu,

Ľadové kocky môžu byť malé v dôsledku vzduchu v potrubí po pripojení, všetok vzduch bude počas normálneho použitia odstránený.

Zlikvidujte ľad vyrobený približne za jeden deň, pretože vodné potrubie môže obsahovať nečistoty.



Upozornenie!

Nevkladajte svoje ruky alebo iné predmety do ľadového kanála a medzi nože, pretože môže dôjsť k poškodeniu častí alebo

Vašich rúk.

Nedovoľte, aby sa deti vešali na dávkovač ľadu alebo na výrobník ľadu, pretože to môže spôsobiť zranenie.

Pre zabránenie pádu ľadového zásobníka pri jeho odstránení používajte obe svoje ruky.

Ak sa dvere zatvárajú ťažko, môže to byť spôsobené rozliatou vodou cez ľadový zásobník.

Ľadovú nádrž odmontujte len v prípade nutnej potreby.

Ak dôjde k prerušeniu (ľad nevychádza z chladničky) pri vybratí dreveného ľadu, skúste vybrať kockový ľad.

Potom bude chladnička zase pripravená na vybratie dreveného ľadu.

Pri vybratí dreveného ľadu zo začiatku môže vychádzať kockový ľad. Občas môže dochádzať k tvorbe kockového ľadu pri vybratí dreveného ľadu.

Na dvierkach chladničky pred zariadením na výrobu ľadu sa môže tvoriť ľahká vrstva námrazy.

Je to normálny jav, odporúča sa včasné očistenie.

Mriežka v spodnej časti nádrčky na vodu sa časom naplňa vodou. Je potrebné ju pravidelne čistiť.

Odporúčame pravidelne očisťovať túto zónu.

Používanie výrobu

Keď ľad vypadáva z nádoby na ľad, vydávaný zvuk je normálny a neindikuje žiadnu poruchu spotrebiča.

Rezací mechanizmus vo vnútri zariadenia na ľad je ostrý a môže spôsobiť úraz ruky.

Ak v dávkovači nie je ľad, to môže znamenať, že sa kocky ľadu zlepili, v tomto prípade vyberte nádobu a očistite ju.

Typ ľadu nemožno zmeniť na displeji, keď je stlačený spúšťač mechanizmu výroby ľadu. Uvoľnite spúšťač mechanizmus, zmeňte typ ľadu na displeji a znova spustíte výrobu ľadu.

5.18.Zmrazovanie čerstvých potravín

- Ak chcete zachovať kvalitu potravín, potraviny umiestnené v mrazničke musia byť zmrazené tak rýchlo, ako je to možné, z toho dôvodu použite funkciu rýchleho zmrazenia.
- Pre zmrazenie veľkého množstva čerstvých potravín, stlačte tlačidlo rýchleho zmrazovania 12 hodiny pred vložením potravín do mraziaceho priestoru.
- Zmrazenie potravín v čerstvom stave predĺži dobu ich skladovania v mrazničke.
- Zabaľte potraviny do vzduchotesných balení a tesne ich uzatvorte.

- Uistite sa, že potraviny sú pred vložením do mrazničky zabalené. Miesto tradičného obalového papiera použite krabice do mrazničky, staniol a papier odolný proti vlhkosti, igelitové vrecká alebo podobné obalové materiály.
- Pred zmrazením označte každé balenie potravín napísaním dátumu na ich obal. To vám umožní určiť čerstvosť každého balenia pri každom otvorení mrazničky. Udržujte skoršie položky potravín v prednej časti, aby ste zabezpečili, že budú použité ako prvé.
- Zmrazené potraviny musia byť použité ihneď po rozmrazení a nemali by byť znovu zmrazené.
- Nezmrazujte veľké množstvo potravín naraz.
- Nezmrazujte veľké množstvo potravín naraz.

Nastavenie Mraziacej časti	Nastavenie Chladiacej časti	Opis
-18°C	4°C	Toto je predvolené, odporúčané nastavenie.
-20, -22 alebo -24 °C	4°C	Tieto nastavenia sa odporúčajú pre teploty nad 30°C.
Rýchle mrazenie	4°C	Stlačte funkciu rýchleho zmrazenia 12 hodín pred umiestnením potravín, keď sa proces dokončí, výrobok sa vráti na predchádzajúce nastavenia.
-18°C alebo nižšie	2°C	Použite toto nastavenie, ak si myslíte, že chladiaci priestor nie je dostatočne studený vzhľadom na teplotu prostredia alebo časté otváranie dverí.

5.19.Odporúčania pre skladovanie zmrazených potravín

Chladiaci priestor musí byť nastavený na menej ako -18°C.

1. Umiestnite potraviny do mrazničky čo najrýchlejšie, aby nedošlo k ich rozmrazeniu.
2. Pred zmrazením skontrolujte položku "Dátum spotreby" na obale aby ste sa uistili, že ešte nevypršal.

Používanie výrobku

3. Uistite sa, že balenie potravín nie je poškodené.

5.20.Podrobnosti o mrazničke

Podľa noriem IEC 62552, mraznička musí mať schopnosť zmraziť 4,5 kg potravín na teplotu -18°C alebo nižšie do 24 hodín na každých 100 litrov objemu mraziaceho priestoru. Potraviny môžu byť zachované po dlhšiu dobu iba pri teplote do teploty -18°C. Potraviny môžete udržiavať čerstvé po dobu niekoľkých mesiacov (v mraznička na alebo pod teplotou -18°C).

Potraviny ktoré majú byť zmrazené nesmú prísť do kontaktu s už zmrazenými potravinami vo vnútri mrazničky z dôvodu zabránenia ich čiastočnému rozmrazeniu.

Zeleninu uvarite a vodu odfiltrujte pre predĺženie doby zmrazeného skladovania. Po filtrácii dajte jedlo do vzduchotesných balení a umiestnite ho v mrazničke. Banány, paradajky, hlávkový šalát, zeler, varené vajcia, zemiaky a podobné potraviny nezmrazujte. Zmrazenie týchto potravín jednoducho zníži nutričné hodnoty a kvalitu týchto potravín, ako aj spôsobí ich prípadné znehodnotenie, ktoré je zdraviu škodlivé.

5.21.Umiestnenie jedla

Police v mraziacej časti	Rôzny mrazený tovar ako sú mäso, ryby, zmrzlina, zelenina a pod.
Police v chladiacej časti	Potraviny v hrnci, taniere a krabice s viečkami, vajcia (v krabiciach s viečkom)
Police v dverách chladiacej časti	Malé a balené potraviny alebo nápoje
Zásobník na zeleninu	Ovocie a zelenina
Časť pre čerstvé potraviny	Lahôdky (potraviny pre raňajky, mäsové výrobky, ktoré majú byť konzumované v krátkej dobe)

5.22.Upozornenie na otvorené dvere (voliteľné)

Ak dvere výrobku zostanú otvorené po dobu 1 minúty, zaznie akustické upozornenie. Akustický upozornenie stíchne, keď sú dvere zatvorené alebo po stlačení ľubovoľného tlačidla na displeji (ak je k dispozícii).

5.23.Vnútorne osvetlenie

Vo vnútornom osvetlení sa používa LED lampa. V prípade akýchkoľvek problémov s touto lampou sa obráťte na autorizovaný servis.

Lampa(y) použité v tomto prístroji nie sú vhodné pre osvetlenie miestnosti domácnosti. Zamýšľaný účel tohto svetidla je pomôcť užívateľovi umiestniť potraviny do chladničky/mrazničky bezpečne a pohodlne.

6. Údržba a čistenie

Čistite produkt pravidelne, čím predĺžite jeho životnosť.



UPOZORNENIE:

Pred čistením chladničku odpojte od napájania.

- Nikdy nepoužívajte ostré a drsné nástroje, mydlo, domáce čistiace prostriedky, čistiace prášky, plyn, benzín, laky a podobné látky na čistenie.
- Pri výrobkoch, ktoré nie sú typu Frost, sa na zadnej stene chladničky tvoria vodné kvapky a námraza až po šírku prsta. Nečistite to; nikdy na to nepoužívajte olej alebo podobné látky.
- Na čistenie vonkajšieho povrchu výrobku používajte iba mierne vlhké tkaniny z mikrovlákien. Špongie a iné typy utierok môžu poškriabať povrch.
- Rozpusťme lyžičku uhlíčitánu vo vode. Navlhčite kúsok handry vo vode a vyžmýkajte ju. Utrite prístroj s touto látkou a dôkladne osušte.
- Dávajte pozor, aby sa voda nedostala do krytu lampy a iných elektrických častí.
- Vyčistite dvere pomocou vlhkej handričky. Odstráňte všetky položky vo vnútri pre vybratie poličiek z dverí a samotnej chladničky. Zdvihnite dverné police až do ich odpojenia sa. Vyčistite a osušte police, potom ich umiestnite späť na ich miesto zasunutím zhora.
- Nepoužívajte chlórúvú vodu alebo čistiace prostriedky na vonkajšom povrchu a pochrómovaných častiach výrobku. Chlór môže na takých kovových povrchoch spôsobiť koróziu.
- Nikdy nepoužívajte ostré a drsné nástroje alebo mydlo, domáce čistiace prostriedky, čistiace prostriedky, benzín, benzén, vosk, atď., v opačnom prípade sa na plastových dieloch objavia škrvny a dôjde k ich deformácii. Na čistenie použite teplú vodu a mäkkú handričku a utrite ich do sucha.

6.1. Prevencia pred zápachom

Výrobok je vyrobený bez akýchkoľvek pachových látok. Avšak, udržiavanie jedla v nesprávnych častiach a nesprávne čistenie vnútorných povrchov môže viesť k zápachu.

Aby k tomu nedošlo, očistite vnútro so sódomou vodou každých 15 dní.

- Uchovávajte potraviny v uzavretých baleniach. Mikroorganizmy sa môžu z neuzavretých potravín rozšíriť a spôsobiť zápach.
- Nenechávajte potraviny so zašlým dátumom spotreby a pokazené potraviny v chladničke.

6.2. Ochrana plastových povrchov

Olej vytečený na plastové povrchy môže poškodiť povrch a musí byť ihneď umytý teplou vodou.

Než sa obrátite na servis, pozrite si nasledujúci zoznam. Môže Vám to ušetriť čas aj peniaze. Tento zoznam obsahuje časté sťažnosti, ktoré nie sú spojené s chybným spracovaním alebo poškodením materiálu. Niektoré funkcie uvedené v tomto dokumente sa nemusia vzťahovať na váš produkt.

Chladnička nefunguje.

- Zástrčka nie je úplne nasadená. >>> Zapojte ju úplne do zásuvky.
- Poistka pripojená do zásuvky ktorá napája produkt alebo hlavná poistka je spálená. >>> Skontrolujte poistky.

Kondenzácia na bočnej stene chladiaceho priestoru (MULTI ZÓNA, CHLADIACA , KONTROLNÁ a FLEXI ZÓNA).

- Dvere sa otvárajú príliš často >>> Dbajte na to, aby ste dvere výrobku neotvárali príliš často.
- Prostredie je príliš vlhké. >>> Neinštalujte výrobok vo vlhkom prostredí.
- Potraviny obsahujúce tekutiny sú uchovávané v neuzavretých nádobách. >>> Uchovávajte potraviny, ktoré obsahujú tekutiny v uzavretých nádobách.
- Dvere výrobku boli ponechané otvorené. >>> Nenechávajte dvere chladničky otvorené po dlhšiu dobu.
- Termostat je nastavený na príliš nízku teplotu. >>> Nastavte termostat na vhodnú teplotu.

Kompresor nepracuje.

- V prípade náhleho výpadku prúdu alebo vytiahnutia napájacieho kábla a po jeho opätovnom pripojení tlak plynu v chladiacom systéme výrobku nie je vyvážený, čo spustí tepelný istič kompresora. Produkt sa reštartuje po približne 6 minútach. Keď sa výrobok po uplynutí tejto doby nereštartuje, obráťte sa na servis.
- Je aktívne rozmrazovanie. >>> To je normálne pre chladničku s plne automatickým rozmrazovaním. Odmrazovania sa vykonáva pravidelne.
- Produkt nie je zapojený do elektrickej siete >>> Uistite sa, že napájací kábel je zapojený.
- Nastavenie teploty je nesprávne. >>> Zvoľte zodpovedajúce nastavenie teploty.
- Nie je prúd. >>> Produkt bude naďalej fungovať normálne po obnovení napájania.

Prevádzkový hluk chladničky sa pri používaní zvyšuje.

- Prevádzkové výsledky tohto výrobku sa môžu líšiť v závislosti na zmenách teploty okolitého prostredia. To je normálne a nejedná sa o závalu.

Chladnička beží príliš často alebo príliš dlho.

Riešenie problémov

- Nový výrobok môže byť väčší ako ten predchádzajúci. Väčšia výrobky budú pracovať po dlhšiu dobu.
- Teplota v miestnosti môže byť vysoká. >>> Výrobok bude v miestnosti s vyššou teplotou spustený po dlhšiu dobu.
- Výrobok mohol byť zapojený len nedávno alebo v ňom boli umiestnené nové položky potravín. >>> Výrobok dosiahne nastavenú teplotu dlhšie, keď bol len práve zapojený alebo doň boli umiestnené nové potraviny. To je normálne.
- Do výrobku bolo v poslednej dobe umiestnené veľké množstvo teplého jedla. >>> Nepokladajte horúce jedlo do výrobku.
- Dvere boli často otvorené alebo zostali otvorené po dlhšiu dobu. >>> Teplý vzduch pohybuje sa vo vnútri spôsobí, že výrobok bude v prevádzke dlhšie. Neotvárajte dvere chladničky príliš často.
- Dvere mrazničky alebo chladničky mohli zostať pootvorené. >>> Skontrolujte, či sú dvere úplne zatvorené.
- Výrobok môže byť nastavený na príliš nízku teplotu. >>> Nastavte teplotu na vyšší stupeň a počkajte, až výrobok dosiahne nastavenú teplotu.
- Podložky dverí chladničky alebo mrazničky môžu byť špinavé, opotrebované, rozbité alebo nesprávne nasadené. >>> Vyčistite alebo vymeňte podložky. Poškodené / roztrhané podložky dverí spôsobia, že výrobok bude bežať dlhšiu dobu pre zachovanie aktuálnej teploty.

Teplota mrazenia je veľmi nízka, ale teplota chladiča je dostačujúca.

- Teplota priestoru mrazničky je nastavená na veľmi nízky stupeň. >>> Nastavte teplotu v mrazničke na vyšší stupeň a znovu skontrolujte.

Teplota chladenia je veľmi nízka, ale teplota mrazničky je dostačujúca.

- Teplota priestoru chladničky je nastavená na veľmi nízky stupeň. >>> Nastavte teplotu v chladničke na vyšší stupeň a znovu skontrolujte.

Potraviny uchovávané v chladnejších zásuvkách priestorov sú zmrazené.

- Teplota priestoru chladničky je nastavená na veľmi nízky stupeň. >>> Nastavte teplotu v mrazničke na vyšší stupeň a znovu skontrolujte.

Teplota v chladničke alebo v mrazničke je príliš vysoká.

- Teplota priestoru chladničky je nastavená na veľmi vysoký stupeň. >>> Nastavenie teploty chladiacej časti ovplyvňuje teplotu v mrazničke. Zmeňte teplotu v chladiacej alebo mraziacej časti a počkajte, kým príslušné priehradky dosiahnú nastavenú úroveň teploty.
- Dvere boli často otvorené alebo zostali otvorené po dlhšiu dobu. >>> Neotvárajte dvere chladničky príliš často.
- Dvere môžu byť pootvorené. >>> Úplne zatvorte dvere.
- Produkt mohol byť zapojený len nedávno alebo v ňom boli umiestnené nové položky potravín. >>> To je normálne. Výrobok dosiahne nastavenú teplotu dlhšie, keď bol len práve zapojený alebo doň boli umiestnené nové potraviny.
- Do výrobku bolo v poslednej dobe umiestnené veľké množstvo teplého jedla. >>> Nepokladajte horúce jedlo do výrobku.

Trasie sa alebo vydáva hluk.

- Podlaha nie je vo vodováhe alebo nie je odolná. >>> Ak sa výrobok trasie, keď sa pomaly pohybuje, nastavte stojany na vyrovnanie výrobku. >>> Uistite sa tiež, že podlaha je dostatočne odolná k tomu, aby uniesla produkt.
- Všetky položky umiestnené na výrobku môžu spôsobiť hluk. >>> Odstrániť všetky položky umiestnené na výrobku.

Výrobok vytvára hluk tečúcej, striekajúcej kvapaliny a pod.

- Princíp fungovania tohto výrobku je založený na toku kvapalín a plynu. >>> To je normálne a nejedná sa o závalu.

Z výrobku znie zvuk ako vanúci vietor.

Riešenie problémov

- Výrobok pre proces chladenia používa ventilátor. To je normálne a nejedná sa o závadu.

Na vnútorných stenách výrobku sa vytvoril kondenzát.

- Horúce alebo vlhké počasie zvýši námrazu a kondenzáciu. To je normálne a nejedná sa o závadu.
- Dvere boli často otvorené alebo zostali otvorené po dlhšiu dobu. >>> Neotvárajte dvere príliš často, ak zostali otvorené, zatvorte ich.
- Dvere môžu byť pootvorené. >>> Úplne zatvorte dvere.

Vytvára sa kondenzát na vonkajšej strane výrobku alebo medzi dverami.

- Okolité prostredie môže byť vlhké, je to úplne normálne vo vlhkom počasí. >>> Kondenzácia sa rozptýli, keď sa zníži vlhkosť.

Interiér zapácha.

- Produkt nie je pravidelne čistený. >>> Pravidelne čistite vnútro pomocou hubky, teplej vody a sýtenej vody.
- Niektoré balenia a obalové materiály môžu spôsobiť zápach. >>> Používajte balenia a obalové materiály bez zápachu.
- Potraviny boli umiestnené v neuzavretých baleniach. >>> Uchovávajte potraviny v uzavretých baleniach. Mikroorganizmy sa môžu z neuzavretých potravín rozšíriť a spôsobiť zápach.
- Z výrobku odstráňte všetky potraviny so zašlým dátumom spotreby a pokazené potraviny.

Dvere sa nezatvárajú.

- Balíčky s potravinami môžu blokovať dvere. >>> Premiestnite predmety blokujúce dvere.
- Produkt nestojí v úplne zvislej polohe na zemi. >>> Nastavte stojany pre uvedenie výrobku do zvislej polohy.
- Podlaha nie je vo vodováhe alebo nie je odolná. >>> Uistite sa, že podlaha je vyvážená a dostatočne odolná k tomu, aby uniesla produkt.

Zásobník na zeleninu sa zasekol.

- Potraviny môžu byť v kontakte s hornou časťou zásobníka. >>> Preusporiadajte potraviny v šuplíku.

Ak je povrch zariadenia horúci.

- Vysoké teploty je možné spozorovať v priestore medzi dverami, na bočných paneloch a na zadnom rošte, počas prevádzky zariadenia. Je to normálny stav, ktorý nevyžaduje údržbu!



UPOZORNENIE: Ak problém pretrváva aj po vykonaní pokynov v tejto časti, obráťte sa na svojho predajcu alebo na autorizovaný servis. Nepokúšajte sa opraviť produkt.

VYLÚČENIE ZODPOVEDNOSTI / UPOZORNENIE

Niektoré (jednoduché) poruchy môže koncový užívateľ adekvátne vyriešiť bez akýchkoľvek bezpečnostných rizík alebo nebezpečného použitia, ak sa tieto chyby opravujú v medziach stanovených limitmi a v súlade s nasledujúcimi pokynmi (pozri časť „Samoprava“).

Preto, pokiaľ nie je v nižšie uvedenej časti „Samoprava“ povolené niečo iné, opravy budú adresované registrovaným profesionálnym opravovňami, z dôvodu predchádzania problémom s bezpečnosťou. Registrovaný profesionálny opravár je profesionálny opravár, ktorému výrobca udelil prístup k pokynom a zoznamu náhradných dielov tohto produktu v súlade s metódami opísanými v legislatívnych aktoch podľa smernice 2009/125/ES.

Avšak iba servisný zástupca (tj autorizovaný profesionálny servis), na ktorého sa môžete obrátiť prostredníctvom telefónneho čísla uvedeného v používateľskej príručke/záručnom liste alebo prostredníctvom autorizovaného predajcu, môže poskytovať služby podľa záručných podmienok. Preto vás upozorňujeme, že opravy vykonané profesionálnymi opravármi (ktorí nemajú oprávnenie od spoločnosti Beko) majú za následok stratu záruky.

Samooprava

Konečný užívateľ môže vykonať samoopravu, pokiaľ ide o tieto náhradné diely: kľučka dverí, závesy dverí, podnosy, koše a tesnenia dverí (aktualizovaný zoznam je k dispozícii aj na webovej stránke support.beko.com k 1. marcu 2021).

Okrem toho, pre zaistenie bezpečnosti produktu a zabráneniu riziku vážneho zranenia, uvedená oprava sa musí vykonať podľa pokynov v používateľskej príručke pre opravu alebo ktoré sú k dispozícii v support.beko.com. Z bezpečnostných dôvodov pred vykonaním akejkoľvek opravy odpojte produkt z elektrickej siete.

Opravy a pokusy o opravu koncovými používateľmi týkajúce sa častí, ktoré nie sú uvedené v zozname, a/alebo nedodržanie pokynov uvedených v používateľských príručkách pre samoopravu alebo ktoré sú k dispozícii v support.beko.com, by mohli vyvolať problémy v oblasti bezpečnosti, ktoré nemožno pripísať Beko a zrušia záruku poskytnutú na výrobok.

Preto sa dôrazne odporúča, aby sa koncoví používatelia zdržali pokusov o vykonanie opráv, ktoré nespádajú do uvedeného zoznamu náhradných dielov, a v takom prípade kontaktujte autorizované profesionálne opravovne alebo registrované profesionálne opravovne. Naopak, takéto pokusy koncových používateľov môžu spôsobiť problémy s bezpečnosťou a poškodiť produkt a následne spôsobiť požiar, vytopenie, elektrický zásah a vážne zranenie osôb.

Napríklad, okrem iného, nasledujúce opravy musia byť adresované autorizovanému profesionálnemu opravárovi alebo registrovanému profesionálnemu opravárovi: kompresor, chladiaci okruh, hlavný panel, panel invertora, panel displeja atď.

Výrobca / predajca v žiadnom prípade nemôže byť zodpovedný, ak koncoví používatelia nedodržiavajú vyššie uvedené záležitosti.

Dostupnosť náhradných dielov chladničky, ktorú ste kúpili, je 10 rokov. Počas tohto obdobia budú k dispozícii originálne náhradné diely pre správnu funkciu chladničky.

Minimálna záručná doba na Vami zakúpenú chladničku je 24 mesiacov.

Tento výrobok je vybavený zdrojom svetla energetickej triedy „G“.

Svetelný zdroj na tomto výrobku môžu vymeniť len profesionálni technici.

beko

Hladnjak
Korisnički priručnik

Hladilnik
Navodila za uporabo

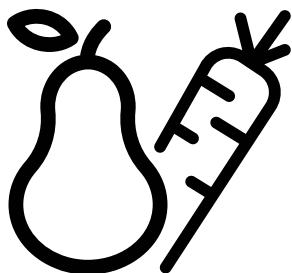

GNE64021XB

HR/SL

58 4513 0000/AJ-5/5- HR-SL

CE

Molimo prvo pročitajte ovaj priručnik!

Poštovani kupci,

Nadamo se da će vam naš proizvod, proizveden u suvremenim postrojenjima i provjeren po strogim procedurama kontrole kvalitete, pružiti učinkovit rad.

Zbog toga vam preporučujemo da pažljivo pročitate cijeli priručnik proizvoda prije uporabe te da ga čuvate na pristupačnom mjestu zbog buduće uporabe.

Ovaj priručnik

- Če vam pomoći da koristite svoj uređak brzo i sigurno.
- Pročitajte priručnik prije instaliranja i rada s vašim proizvodom.
- Slijedite upute, posebno one vezane za sigurnost.
- Čuvajte priručnik na lako dostupnom mjestu jer vam može zatrebati kasnije.
- Osim toga, također pročitate druge dokumente dostavljene s vašim proizvodom.

Molimo imajte na umu da ovaj priručnik može vrijediti i za druge modele.

Simboli i njihovi opisi

Ovaj korisnički priručnik sadrži sljedeće simbole:



Važne informacije ili korisni savjeti za uporabu.



Upozorenja protiv opasnosti po život i imovinu.



Upozorenje protiv električnog napona.



INFORMATION



ENERG ⚡



SUPPLIER'S NAME

MODEL IDENTIFIER (*)

A

A

.Podaci o modelu pohranjeni u bazi podataka o proizvodu mogu se dobiti unosom sledeće mrežne stranice i pretragom po identifikacionom broju vašeg modela (*) koji se nalazi na oznaci potrošnje električne energije.

<https://eprel.ec.europa.eu/>

1- Sigurnosne upute	3	5 Rukovanje uređajem	19
△ 1.1 Namjena	3	5.1 Ploča indikatora	19
△ 1.2 - Sigurnost djece, ugroženih osoba i kućnih ljubimaca	3	5.2 Aktiviranje upozorenja za zamjenu filtra za vodu	27
△ 1.3 - Električna sigurnost	3	5.3 Odjeljak za povrće s kontrolom vlage	29
△ 1.4 - Sigurni transport	4	5.4 Uporaba fontane za vodu	29
△ 1.5 - Sigurna instalacija	4	5.5 Punjenje spremnika s vodom za fontanu	29
△ 1.6- Sigurno rukovanje.	5	5.6 Čišćenje spremnika s vodom.	30
△ 1.7- Sigurno održavanje i čišćenje	6	5.7 Uzimanje leda / vode	30
△ 1.8- HomeWhiz	7	5.8 Podložak za kapanje	31
△ 1.9- Rasvjeta	7	5.9 Odjeljak s temperaturom od nula stupnjeva	31
2 Vaš hladnjak	8	5.10 Spremnik za povrće	31
2 Vaš hladnjak	9	5.11Plavo svjetlo/HarvestFresh	31
3 Postavljanje	10	5.12 Ionizator	32
3.1 Pravilno mjesto za instalaciju.	10	5.13 Minibar	32
3.2 Pričvršćivanje plastičnih klinova.	10	5.14 Filtar mirisa	32
3.3 Podešavanje podupirača	10	5.15 Ledomat i posuda za led.	32
3.4 Priključak za struju	11	5.16. Uređaj za pravljenje leda	32
3.5 Priključak za vodu	12	5.17 Zamrzavanje svježe hrane.	34
3.6 Spajanje crijeva za vodu na proizvod	12	5.18 Pojediniosti o odjeljku za duboko zamrzavanje	34
3.7 Spajanje na vodovod.	13	5.19 Stavljanje hrane	35
3.8. Za proizvode sa spremnikom za vodu	14	5.20 Alarm za otvorena vrata	35
3.9 Filtar za vodu	14	5.21 Unutarnje svjetlo.	35
3.9.1. Pričvršćivanje vanjskog filtra na zid (neobavezno)	15	6 Čišćenje i održavanje	36
3.9.2. Unutrašnji filtari	17	7 Rješavanje problema	37
4. Priprema	18		
4.1 Što učiniti za uštedu energije	18		
4.2 Prva uporaba	18		

1 Sigurnosne upute

- Ovaj dio sadrži sigurnosne upute koje će vam pomoći u zaštiti od opasnosti od tjelesnih ozljeda ili oštećenja imovine.
- Naša tvrtka neće biti odgovorna za oštećenja koja mogu nastati ako se ne pridržavate ovih uputa.



Postupak instalacije i popravka uvijek mora obaviti proizvođač, ovlašteni servis ili kvalificirana osoba koju određuje uvoznik.



Samo originalni dijelovi i pribor.



Ne popravljajte i ne zamjenjujte niti jedan dio proizvoda osim ako to nije izričito navedeno u korisničkom priručniku.



Ne obavljajte nikakve tehničke promjene na proizvodu.



1.1 Namjena

- Ovaj proizvod nije prikladan za komercijalnu primjenu i mora se koristiti samo za ono zašto je namijenjen.

Ovaj proizvod namijenjen je upotrebi u kućama i zatvorenim prostorima.

Na primjer:

- u kuhinjama za osoblje u robnim kućama, uredima ili drugim radnim prostorima;
- na farmama,
- prostori koje koriste korisnici u hotelima, motelima i drugim vrstama smještaja,
- hoteli, pansioni koji nude noćenje i doručak,
- usluge opskrbe hranom i pićem i slične nemaloprodajne primjene.

Ovaj proizvod ne smije se koristiti na otvorenom s ili bez tende poput brodova, balkona ili terasa. Ne izlažite proizvod kiši, snijegu, suncu ili vjetru.

Postoji opasnost od požara!



1.2 - Sigurnost djece, ugroženih osoba i kućnih ljubimaca

- Djeca starija od 8 godina i ljudi sa smanjenim tjelesnim, psihičkim, senzornim i mentalnim sposobnostima, kao i neupućene ili neiskusne osobe, mogu koristiti ovaj proizvod ako su pod nadzorom i ako su upućeni u sigurnu uporabu uređaja, kao i povezane opasnosti.
- Djeca od 3 do 8 godina mogu stavljati i uzimati proizvode iz hladnjaka.
- Električni proizvodi su opasni za djecu i kućne ljubimce. Djeca i kućni ljubimci ne smiju se igrati, penjati ili ulaziti u proizvod.
- Djeca ne smije obavljati čišćenje i korisničko održavanje osim ako nisu pod nadzorom.
- Ambalažni materijal držite podalje od djece. Postoji opasnost od gušenja!
- Prije zbrinjavanja starog ili istrošenog proizvoda:

1. Isključite proizvod iz strujne utičnice tako da rukom uhvatite utikač.
 2. Prerežite strujni kabel i uklonite ga s uređaja zajedno s utikačem.
 3. Ne uklanjajte police ili ladice i tako otežajte djeci ulazak u proizvod.
 4. Uklonite vrata.
 5. Proizvod držite tako da se ne može prevrnuti.
 6. Ne dozvolite djeci igranje sa starim proizvodom.
- Nikad ne bacajte proizvod u vatru. Postoji opasnost od eksplozije!
 - Ako na vratima proizvoda postoji brava tada ključ trebate držati izvan dohvata djece.



1.3 - Električna sigurnost

- Tijekom postupaka instalacije, održavanja, čišćenja, popravka i pomicanja uređaj treba biti isključen iz strujne utičnice.
- Ako je strujni kabel oštećen mora ga zamijeniti kvalificirana osoba koju je odredio

Važne upute za sigurnost i očuvanje okoliša

proizvođač, ovlašteni serviser ili uvoznik kako bi se izbjegle moguće opasnosti.

- Ne gnječite strujni kabel ispod ili iza proizvoda. Ne stavljajte teške predmete na strujni kabel. Strujni kabel se ne smije pretjerano savijati, gnječiti ili doći u kontakt s izvorom topline.
- Za rad proizvoda ne koristite produžne kabele, priključke s više utičnica ili adaptere.
- Prijenosni priključci s više utičnica ili prijenosni izvori napajanja mogu izazvati pregrijavanje i požar. Stoga, ne držite priključke s više utičnica iza ili pored proizvoda.
- Utikač mora biti lako dostupan. Ako ovo nije moguće, električna instalacija na koju je proizvod spojen mora sadržavati uređaj (poput osigurača, sklopke, fid sklopke, itd.) koji je usklađen s električnim propisima i odspaja sve polove s mreže.
- Strujni utikač ne dirajte mokrim rukama.
- Uklonite utikač iz zidne utičnice povlačenjem utikača, a ne kabela.



1.4 - Sigurni transport

- Proizvod je težak, stoga ga ne pomičite sami.
- Prilikom pomicanja proizvoda ne držite ga za vrata.
- Pripazite da tijekom transporta ne oštetite rashladni sustav ili cijevi. Ako su cijevi oštećene ne rukujte proizvodom i nazovite ovlašteni servis.



1.5 - Sigurna instalacija

- Za instalaciju proizvoda nazovite ovlašteni servis. U vezi pripreme proizvoda za upotrebu provjerite informacije u korisničkom priručniku i osigurajte odgovarajuće električne i vodovodne instalacije. Ako one ne odgovaraju nazovite kvalificiranog električara i vodoinstalatera koji će obaviti potrebne preinake. U protivnom, postoji opasnost od strujnog udara, požara, problema s proizvodom ili ozljeda!
- Prije instalacije, provjerite proizvod i utvrdite je li oštećen. Ako je proizvod oštećen nemojte ga instalirati.

- Proizvod postavite na čistu, ravnu i čvrstu površinu i uravnotežite ga pomoću prilagodljivih nožica. U protivnom, proizvod se može prevrnuti i izazvati ozljede.
- Mjesto instalacije mora biti suho i dobro prozračeno. Ne stavljajte tepihe, sagove ili slične podne obloge ispod proizvoda. Nedovoljna prozračenost stvara opasnost od požara!
- Ne prekrivajte ili ne blokirajte ventilacijske otvore. U protivnom, povećava se potrošnja struje i vaš se uređaj može oštetiti.
- Proizvod se ne smije priključiti na opskrbne sustave poput solarnih opskrbnih sustava. U protivnom, proizvod se može oštetiti zbog naglih promjena napona!
- Što hladnjak sadrži više rashladnog sredstva to veće treba biti mjesto instalacije. Ako je mjesto instalacije premalo zapaljiva smjesa rashladnog sredstva i zraka nakupit će se u slučaju istjecanja rashladnog sredstva u rashladni sustav. Potreban prostor za svakih 8 gr rashladnog sredstva je minimalno 1 m³. Količina rashladnog sredstva u proizvodu naznačena je na nazivnoj pločici.
- Proizvod se ne smije instalirati na mjestima izloženim izravnom sunčevom svjetlu i mora se držati podalje izvora topline poput ploča za kuhanje, radijatora, itd.

Ako je neophodno instalirati proizvod blizu izvora topline tada se između mora koristiti odgovarajuća izolacijska ploča te se moraju zadržati sljedeći minimalni razmaci između proizvoda i izvora topline:

- minimalno 30 cm razmaka od izvora topline poput ploča za kuhanje, pećnica, grijalica ili štednjaka,
- minimalno 5 cm razmaka od električnih pećnica.

- Razred zaštite proizvoda je I. Uključite proizvod u uzemljenu zidnu utičnicu odgovarajuće napona, jakosti i frekvencije struje u skladu s navedenim na nazivnoj pločici proizvoda. Zidna utičnica mora biti opremljena strujnom sklopkom od 10 A - 16 A. Naša tvrtka neće biti odgovorna za nikakvu štetu nastalu ako se proizvod koristi bez uzemljenja i električnog priključka koji treba biti u skladu s lokalnim i državnim propisima.

Važne upute za sigurnost i očuvanje okoliša

- Proizvod se ne smije uključiti u zidnu utičnicu tijekom instalacije. U protivnom, postoji opasnost od strujnog udara i ozljeda!
- Ne uključujte proizvod u utičnice koje su olabavljene, pomaknute, oštećene, nečiste, masne ili ako postoji opasnost od dodira s vodom.
- Strujni kabel i crijeva (ako postoje) proizvoda postavite tako da ne predstavljaju opasnost od zapinjanja.
- Izlaganje dijelova pod naponom ili strujnog kabela vlazi može izazvati kratki spoj. Stoga, ne instalirajte proizvod na mjestima poput garaža ili prostorija za pranje i sušenje rublja s visokim postotkom vlage ili gdje voda može prskati. Ako hladnjak počne stvarati vodu tada ga isključite iz strujne utičnice i pozovite ovlaštenu servis.
- Nikad ne spajajte hladnjak na uređaje za uštedu energije. Takvi sustavi mogu oštetiti proizvod.
- Nikad ne jedite sladoled, kockice leda ili zamrznutu hranu odmah nakon vađenja iz hladnjaka. Postoji opasnost od ozeblina!
- Kada su vam ruke mokre ne dirajte unutarnje stijenke ili metalne dijelove zamrzivača ili hranu koja se nalazi u njemu. Postoji opasnost od ozeblina!
- U odjeljak zamrzivača ne stavljajte limenke ili boce s gaziranim pićima ili pjenušavim tekućinama. Limenke i boce mogu prsnuti. Postoji opasnost od ozljede i materijalne štete!
- Ne stavljajte i ne koristite zapaljive sprejeve, zapaljive materijale, suhi led, kemijske tvari ili slične lako zapaljive materijale u blizini hladnjaka. Postoji opasnost od požara i eksplozije!
- U proizvodu ne ostavljajte eksplozivne materijale koji sadrže zapaljive materijale poput, limenki aerosola.
- Na proizvod ne stavljajte posude napunjene tekućinom. Voda koja prska po električnim dijelovima može izazvati strujni udar ili požar.
- Ovaj proizvod nije namijenjen za čuvanje lijekova, krvne plazme, laboratorijskih pripravaka ili sličnih medicinskih tvari i proizvoda koje podliježu Direktivi o medicinskim proizvodima.
- Korištenje proizvoda protivno njegovoj namjeni može izazvati kvarenje ili propadanje proizvoda koji se u njemu čuvaju.
- Ako je vaš hladnjak opremljen plavim svjetlom ne gledajte u ovo svjetlo s optičkim pomagalima. Ne gledajte izravno u UV LED svjetlo duže vrijeme. Ultraljubičasto svjetlo može izazvati zamor oka.
- Ne preopterećujte proizvod. Predmeti u hladnjaku mogu pasti kada se vrata otvore i izazvati ozljede ili oštećenje. Slični problemi mogu se pojaviti ako se predmet stavi na proizvod.
- Izbjegnite ozljede i pripazite jeste li očistili sav led i vodu koji mogu pasti ili se proliti po podu.



1.6- Sigurno rukovanje

- Na proizvodu nikad ne koristite kemijska otapala. Postoji opasnost od eksplozije!
- Ako se uređaj pokvari isključite ga iz strujne utičnice i ne rukujte njime dok ga ne popravi ovlaštenu servis. Postoji opasnost od strujnog udara!
- Izvore plamena (zapaljive svijeće, cigarete, itd.) ne ostavljajte na proizvodu ili u njegovoj blizini.
- Ne penjite se na proizvod. Postoji opasnost od pada i ozljeda!
- Ne oštećujte cijevi rashladnog sustava s oštrim predmetima ili predmetima koji mogu prodrijeti u uređaj. Rashladno sredstvo koje može isteći kada se probuše cijevi rashladnog sredstva, produžeci cijevi ili površinski premaz može izazvati nadraženost kože ili ozljede oka.
- Osim ako to nije preporučio proizvođač ne postavljajte ili ne koristite električne uređaje unutar hladnjaka/zamrzivača.
- Pripazite i nemojte zgnječiti svoje ruke ili druge dijelove tijela s pomičnim dijelovima unutar hladnjaka. Pripazite i nemojte prignječiti svoje prste između vrata i hladnjaka. Pripazite prilikom otvaranja i zatvaranja vrata, posebno ako su djeca u blizini.

Važne upute za sigurnost i očuvanje okoliša

- Položaj polica/držača boca na vratima hladnjaka mijenjajte samo kada su prazni. Postoji opasnost od ozljede!
 - Ne postavljajte predmete koji mogu pasti/prevrnuti se na proizvod. Takvi predmeti mogu pasti kada se vrata otvore i izazvati ozljede i/ili materijalnu štetu.
 - Ne udarajte i ne primjenjujte pretjeranu silu na staklenim površinama. Slomljeno staklo može izazvati ozljede i/ili materijalnu štetu.
 - Rashladni sustav vašeg proizvoda sadrži rashladno sredstvo R600a. Vrsta rashladnog sredstva korištenog u ovom proizvodu navedena je na nazivnoj pločici. Ovo rashladno sredstvo je zapaljivo. Stoga, pripazite i nemojte oštetiti rashladni sustav ili cijevi kada se proizvod koristi. Ako se cijevi oštete:
 - ne dirajte proizvod ili strujni kabel,
 - držite podalje moguće izvore požara koji mogu izazvati zapaljenje proizvoda.
- Ne koristite ventilatore.
- pozovite ovlaštenu servis.

Za proizvode sa spremnikom za vodu/ledomatom

- Koristite samo pitku vodu. Ne puniti spremnik za vodu s bilo kakvim tekućinama - poput voćnog soka, mlijeka, gaziranih pića ili alkoholnih pića - oni nisu prikladni za upotrebu u spremniku za vodu.
- Postoji opasnost za zdravlje i sigurnost!
- Ne dozvolite djeci da se igraju sa spremnikom za vodu ili ledomatom (Icematic) i tako spriječite nezgode ili ozljede.
- Ne gurajte prste ili druge predmete u otvor spremnika za vodu, prolaze za vodu ili spremnik ledomata. Postoji opasnost od ozljede ili materijalne štete!



1.7- Sigurno održavanje i čišćenje

- Ne vucite ručku na vratima ako trebate pomaknuti proizvod zbog čišćenja. Ručka može puknuti i izazvati ozljede ako primijenite pretjeranu silu.
- Ne prskajte i ne ulijevajte vodu na ili u unutrašnjost proizvoda zbog čišćenja. Postoji opasnost od požara i strujnog udara!
- Ne koristite oštre ili abrazivne alate kada čistite proizvod. Ne koristite proizvode za čišćenje namijenjene kućanstvima, deterdžente, plin, benzin, razrjeđivač, alkohol, lak, itd.
- Unutar proizvoda koristite samo one proizvode za čišćenje i održavanje koja ne štete hrani.
- Nikad ne koristite paru ili parne čistače za čišćenje ili odmrzavanje proizvoda. Para dolazi u kontakt s dijelovima pod naponom hladnjaka i izaziva kratki spoj ili strujni udar!
- Pripazite da u strujne krugove ili rasvjetne dijelove proizvoda ne ulazi voda.

Važne upute za sigurnost i očuvanje okoliša

- Koristite čistu i suhu krpu za brisanje stranih materijala ili prašine s vrhova utikača. Za čišćenje utikača ne koristite vlažnu ili mokru krpu. Postoji opasnost od požara i strujnog udara!



1.8- HomeWhiz

- Kada rukujete proizvodom koristeći se aplikacijom HomeWhiz morate se pridržavati sigurnosnih upozorenja čak i kad niste u blizini proizvoda. Također se trebate pridržavati i upozorenja u aplikaciji.



1.9- Rasvjeta

- Ako trebate zamijeniti LED svjetlo/žaruljicu koja se koristi za rasvjetu nazovite ovlaštenu servis.

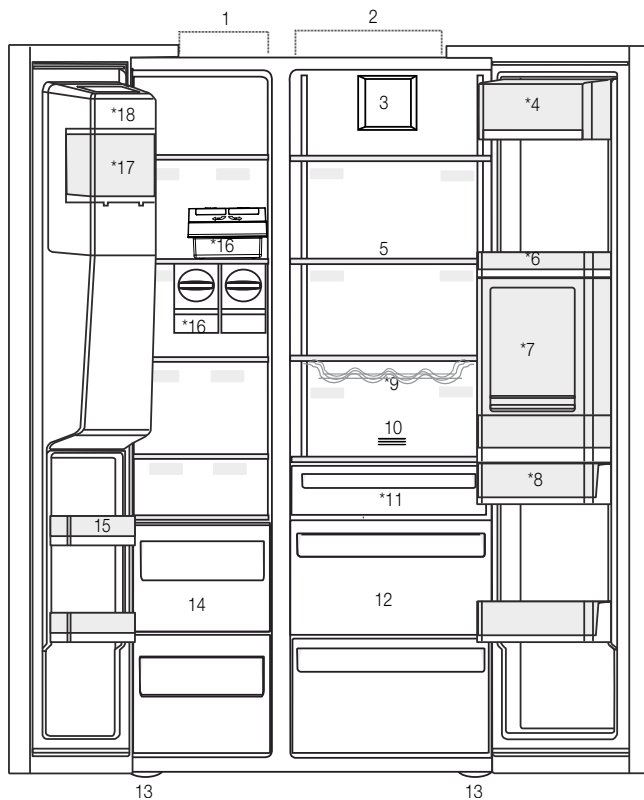

- | | |
|---------------------------------------|---|
| 1. Odjeljak zamrzivača | 11. Odjeljak s temperaturom od nula stupnjeva |
| 2. Odjeljak za hladjenje | 12. Spremnici za povrće |
| 3. Ventilator | 13. Podesivi podupirači |
| 4. Odjeljak za maslac i sir | 14. Odjeljci za pohranu smrznute hrane |
| 5. Staklene police | 15. Police vrata odjeljka za zamrzavanje |
| 6. Police vrata odjeljka za hladjenje | 16. Ledomati |
| 7. Dodatak za minibar | 17. Posuda za led |
| 8. Spremnik za vodu | 18. Ukrasni poklopac uređaja za pravljenje leda |
| 9. Polica za boce | *Neobavezno |
| 10. Filtar mirisa | |



Slike koje se nalaze u ovom priručniku su shematske i možda se ne ogovaraju u potpunosti vašem proizvodu. Ako dijelovi naslova nisu sadržani u proizvodu koji ste kupili, on vrijedi za ostale modele.

2 Vaš hladnjak

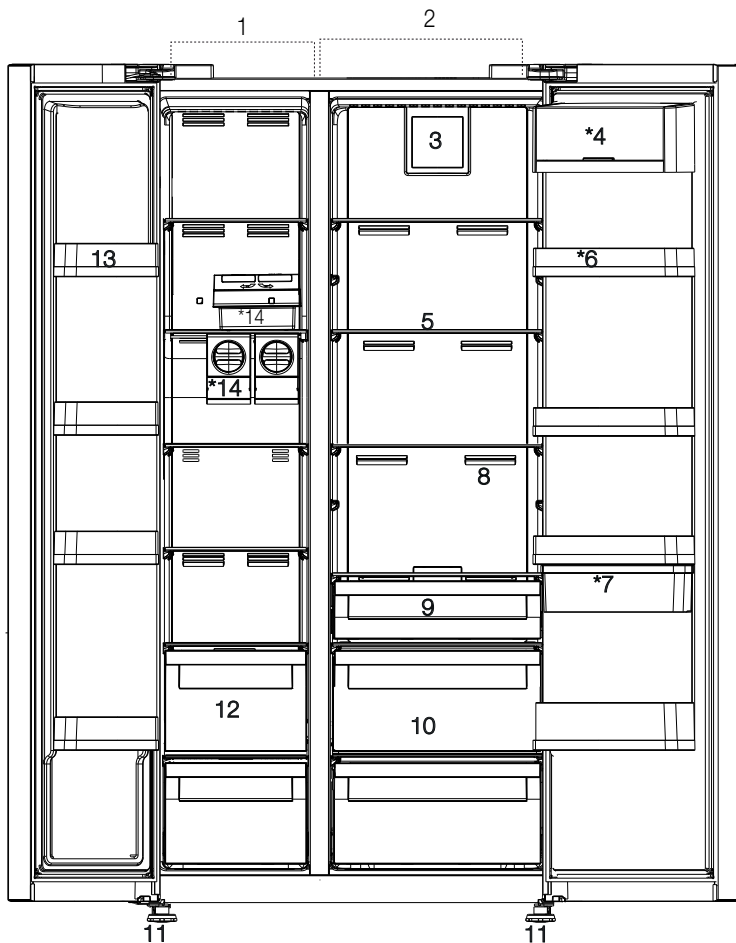

Slike koje se nalaze u ovom priručniku su shematske i možda se ne ogovaraju u potpunosti vašem proizvodu. Ako dijelovi naslova nisu sadržani u proizvodu koji ste kupili, on vrijedi za ostale modele.

3 Postavljanje

3.1 Pravilno mjesto za instalaciju

Za instalaciju proizvoda obratite se ovlaštenom servisu. Da biste proizvod pripremili za instalaciju, informacije potražite u korisničkom priručniku i provjerite jesu li priključci za struju i vodu pravilno postavljeni. Ako nisu, pozovite električara i vodoinstalatera koji će priključke postaviti na odgovarajući način.



UPOZORENJE: Proizvođač ne odgovara za štetu nastalu radom neovlaštenih osoba.



UPOZORENJE: Kabel za napajanje proizvoda mora biti isključen tijekom instalacije. U suprotnom može doći do smrti ili teških ozljeda!



UPOZORENJE: Ako vrata nisu dovoljno široka da bi proizvod prošao, uklonite vrata i okrenite proizvod na bočnu stranu; ako to ne uspije, obratite se ovlaštenom servisu.

3.2 Pričvršćivanje plastičnih klinova

Upotrijebite plastične klinove isporučene uz proizvod kako biste omogućili dovoljno prostora za cirkulaciju zraka između uređaja i zida.

- Za pričvršćivanje klinova uklonite vijke na proizvodu i upotrijebite vijke isporučene uz klinove.

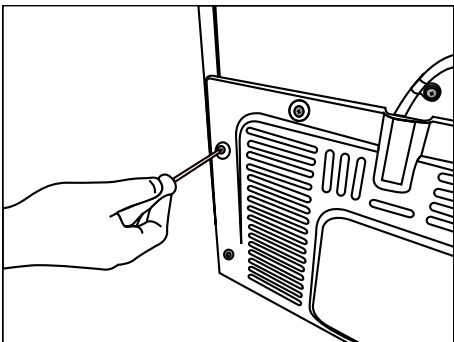

- Pričvrstite 2 plastična klina na poklopac ventilacije koji je na slici označen s j.

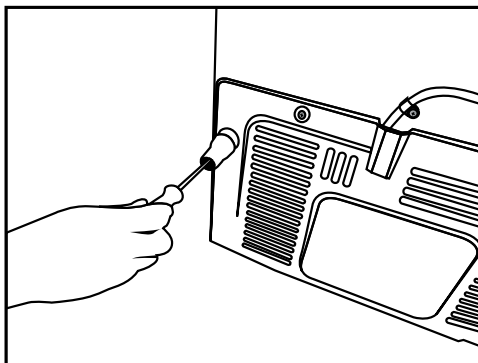

3.3 Podešavanje podupirača

Ako proizvod nije uravnotežen, podesite prednje podesive podupirače zakretanjem udesno ili ulijevo.

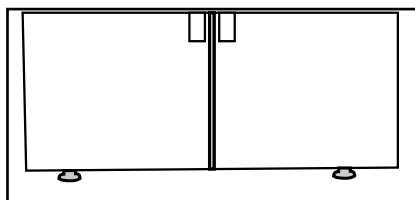
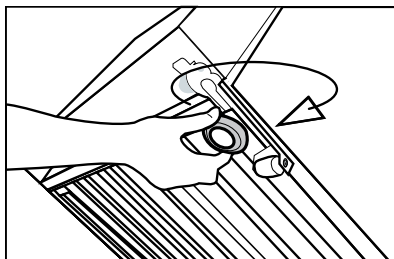

Postavljanje

Za okomito podešavanje vrata,

Olabavite pričvrсну maticu na dnu

Okrenite pričvrсну maticu (u smjeru/
obrnuto od smjera kazaljke na satu) u
skladu s položajem vrata

Zategnite pričvrсну maticu u njen krajnji
položaj

Za vodoravno podešavanje vrata,

Olabavite pričvrсну maticu na vrhu

Okrenite pričvrсну maticu (u smjeru/
obrnuto od smjera kazaljke na satu) sa
strane u skladu s položajem vrata

Zategnite pričvrсну maticu na vrhu u njen
krajnji položaj

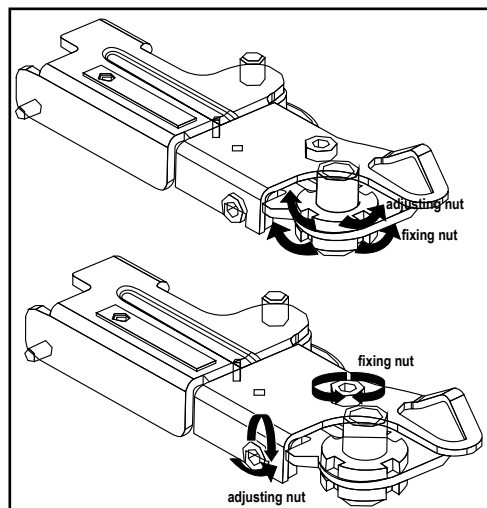

3.4 Priključak za struju



UPOZORENJE: Ne upotrebljavajte produžne kabele ili višestruke utičnice za spajanje na struju.



UPOZORENJE: Oštećeni kabel napajanja mora zamijeniti ovlašteni servis.



Prilikom postavljanja dva hladnjaka jedan pored drugog, između dvije jedinice ostavite barem 4 cm prostora.

- Tvrtka ne preuzima odgovornost za štetu nastalu upotrebom bez uzemljenja i priključka za struju u skladu s nacionalnim propisima.
- Kabel napajanja mora biti lako dostupan nakon postavljanja.
- Ne upotrebljavajte višestruki utikač s ili bez produžnog kabela između zidne utičnice i hladnjaka.

3.5 Priključak za vodu

(neobavezno)



UPOZORENJE: Isključite proizvod i pumpu za vodu (ako je dostupna) tijekom spajanja.

Spajanje proizvoda na vodovod, filter i spremnik za vodu mora obaviti ovlaštenu servisera. Proizvod se može spojiti na spremnik za vodu ili izravno na vodovod, ovisno o modelu. Za spajanje crijeva za vodu mora se prvo priključiti na uređaj.

Provjerite jesu li sljedeći dijelovi isporučeni uz vaš model uređaja.:

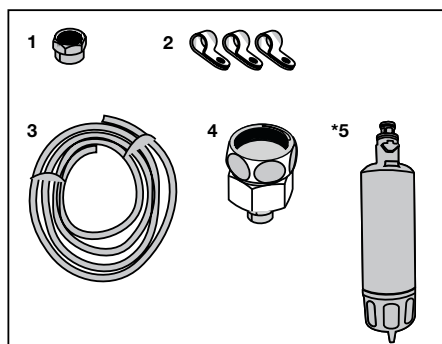

1. Priključak (1 komad): Upotrebljava se za spajanje crijeva za vodu na stražnji dio proizvoda.
2. Spojnica za crijevo (3 komada): Upotrebljava se za pričvršćivanje crijeva za vodu na zid.
3. Crijevo za vodu (1 komad, 5 metara duljine, promjera 0,6 cm): Upotrebljava se kao priključak za vodu.
4. Adapter za slavinu (1 komad): Sadrži porozni filter, upotrebljava se za spajanje na hladnu vodu iz vodovoda.
5. Filter za vodu (1 komad *Neobavezno): Upotrebljava se za priključivanje vode iz vodovoda na proizvod. Filter za vodu nije potreban ako je dostupno priključivanje na spremnik za vodu.

3.6 Spajanje crijeva za vodu na proizvod

Za spajanje crijeva za vodu na proizvod slijedite upute u nastavku.

1. Uklonite priključak na adapteru mlaznice crijeva u stražnjem dijelu proizvoda i provucite crijevo kroz priključak.

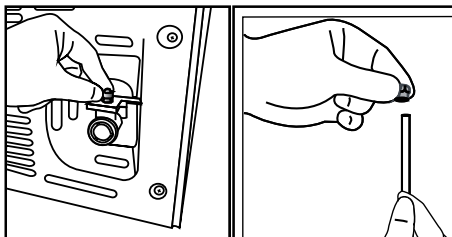

2. Čvrsto pritisnite crijevo za vodu prema dolje i spojite ga s adapterom mlaznice crijeva.

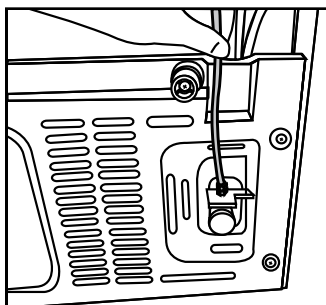

3. Ručno zategnite priključak da biste ga pričvrstili na adapter mlaznice crijeva. Priključak možete zategnuti i s pomoću ključa za cijevi ili kljeste.

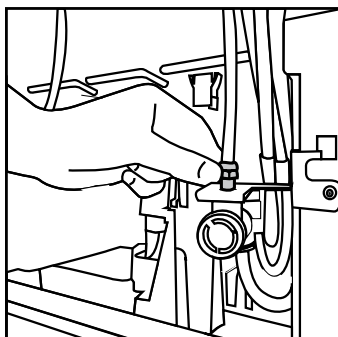

Postavljanje

4. Spojite drugi završetak crijeva na vodovod (pogledajte dio 3.7) ili, ako se upotrebljava spremnik za vodu, na pumpu za vodu (pogledajte dio 3.8).

3.7 Spajanje na vodovod

(neobavezno)

Da biste uređaj upotrebljavali spajanjem na hladnu vodu iz vodovoda, potrebno je instalirati standardni priključak za ventil od 1,3 cm na dovod hladne vode u vašem domu. Ako priključak nije dostupan ili ako niste sigurni, obratite se kvalificiranom vodoinstalateru.

1. Odvojite priključak (1) od adaptera za slavinu (2).

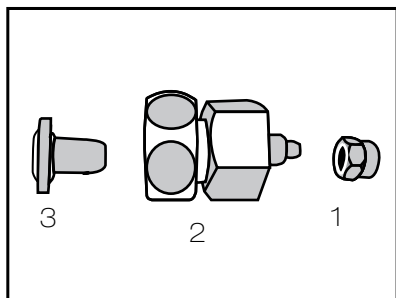

2. Spojite adapter za slavinu na ventil vodovoda.

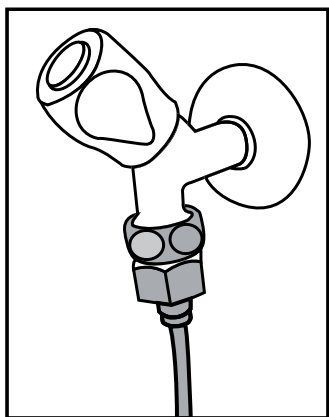

3. Pričvrstite priključak oko crijeva za vodu.

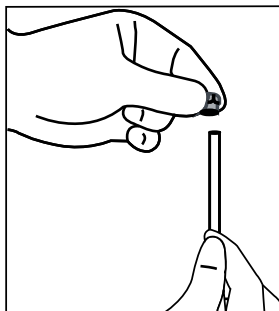

4. Pričvrstite priključak na adapter za slavinu i zategnite rukom / alatom.

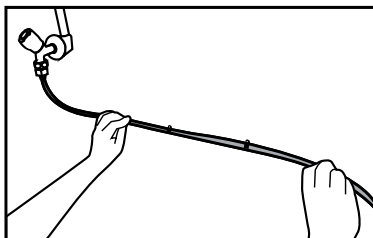
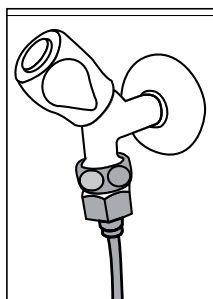

Postavljanje

5. Da biste izbjegli oštećenja, pomicanje ili slučajno odvajanje crijeva, upotrijebite isporučene spojnice za odgovarajuće pričvršćivanje crijeva za vodu.



UPOZORENJE: Nakon otvaranja slavine pobrinite se da nema istjecanja vode na nijednom od krajeva crijeva za vodu. U slučaju istjecanja zatvorite ventil i zategnite sve spojeve s pomoću ključa za cijevi ili kliješta.

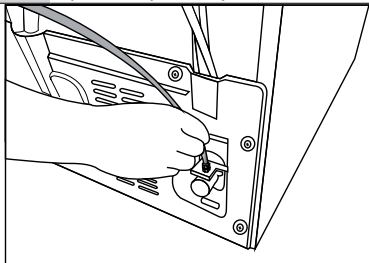

3.8. Za proizvode sa spremnikom za vodu

(neobavezno)

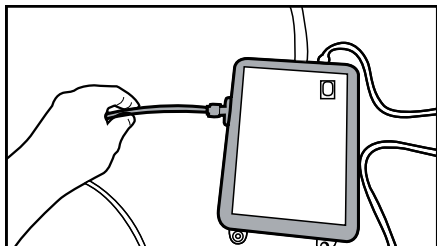

Za upotrebu spremnika za vodu s uređajem, mora se upotrijebiti pumpa za vodu koju preporučuje ovlaštenu servis.

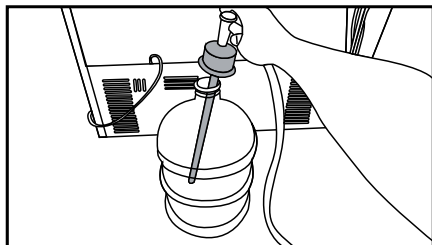

1. Spojite jedan kraj crijeva za vodu isporučenog uz pumpu na proizvod (pogledajte 3.6) i slijedite upute u nastavku.
2. Spojite drugi kraj crijeva za vodu na pumpu tako da utisnete crijevo u ulaz za crijevo na pumpi.
3. Postavite i učvrstite crijevo pumpe u spremniku za vodu.
4. Nakon spajanja, uključite i pokrenite pumpu za vodu.



Pričekajte 2 - 3 minute nakon pokretanja pumpe da bi se postigla željena učinkovitost.



Pogledajte i korisnički priručnik pumpe za priključivanje vode.



Kada se upotrebljava spremnik za vodu, filter za vodu nije potreban.

3.9 Filter za vodu

(neobavezno)

Proizvod može sadržavati unutarnji ili vanjski filter, ovisno o modelu. Za postavljanje filtra za vodu slijedite upute u nastavku.

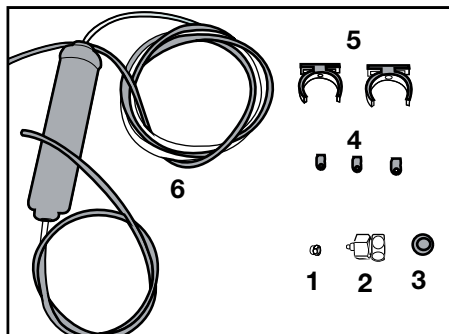

Postavljanje

3.9.1. Pričvršćivanje vanjskog filtra na zid (neobavezno)



UPOZORENJE: Ne pričvršćujte filtar na proizvod.

Provjerite jesu li sljedeći dijelovi isporučeni uz vaš model uređaja.:

1. Priključak (1 komad): Upotrebljava se za spajanje crijeva za vodu na stražnji dio proizvoda.

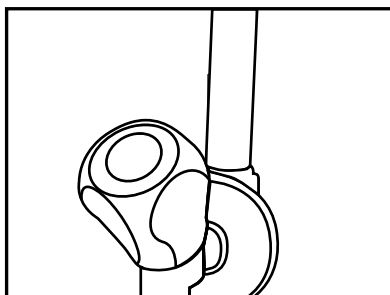

2. Adapter za slavinu (1 komad): Upotrebljava se za spajanje na hladnu vodu iz vodovoda.
3. Porozni filtar (1 komad)

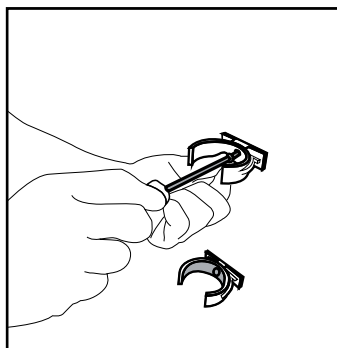

4. Spojnica za crijevo (3 komada): Upotrebljava se za pričvršćivanje crijeva za vodu na zid.

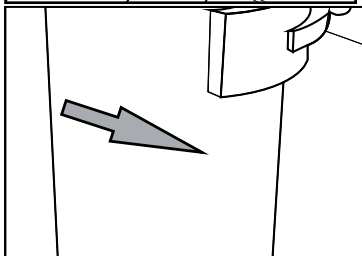
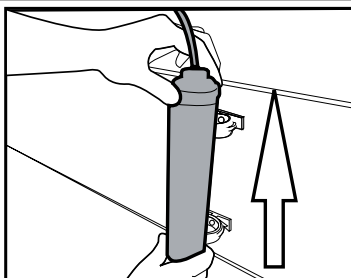

5. Uređaj za spajanje filtra (2 komada): Upotrebljava se za pričvršćivanje filtra na zid.
6. Filtar za vodu (1 komad): Upotrebljava se za priključivanje proizvoda na vodovod. Filtar za

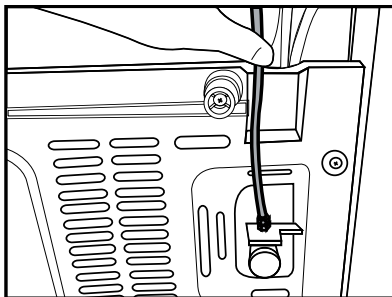

Vodovod:

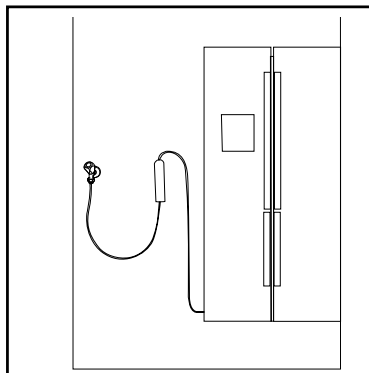

Postavljanje

Dovod iz spremnika za vodu:

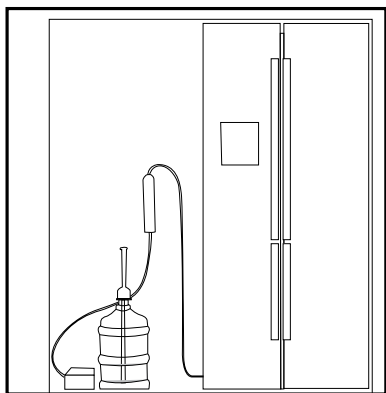

vodu nije potreban kada se upotrebljava priključivanje na spremnik za vodu.

1. Spojite adapter za slavinu na ventil vodovoda.

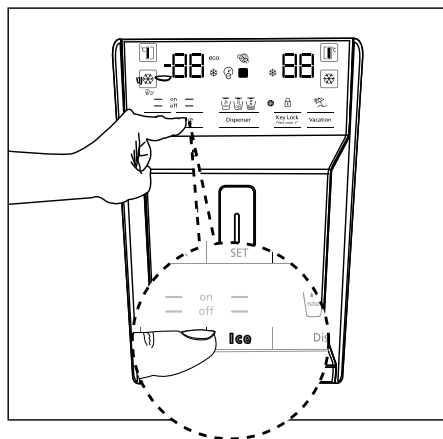

2. Odredite položaj za pričvršćivanje vanjskog filtra. Pričvrstite uređaj za spajanje filtra (5) na zid.

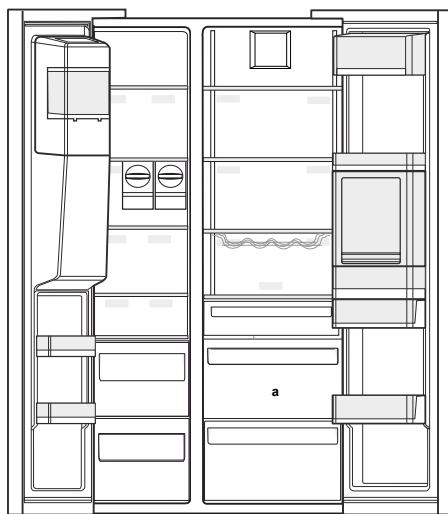

3. Postavite filtar u uspravnom položaju na uređaj za spajanje filtra, kao što je naznačeno na naljepnici. (6)

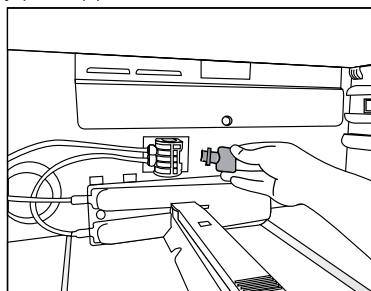

4. Pričvrstite crijevo za vodu s vrha filtra na adapter priključka za vodu proizvoda (pogledajte 3.6)

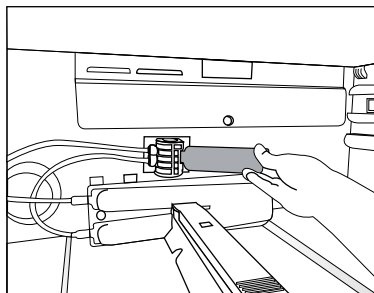

Nakon spajanja, to bi trebalo izgledati kao na slici u nastavku.

3.9.2. Unutrašnji filter

Unutrašnji filter isporučen uz proizvod ne instalira se po dostavi; slijedite upute u nastavku da biste instalirali filter.

1. Indikator „Isključivanje leda“ mora biti uključen tijekom postavljanja filtra. Mijenjajte indikator za uključivanje i isključivanje s pomoću tipke „Led“ na zaslonu.
2. Uklonite spremnik za povrće (a) da biste pristupili filteru za vodu.
3. Uklonite poklopac odjeljka za zaobilaženje filtra za vodu tako da ga povučete.



Nekoliko kapljica vode može isteći nakon uklanjanja poklopca, što je uobičajeno.

4. Postavite poklopac filtra za vodu u mehanizam i utisnite ga kako bi se zadržao na mjestu.
5. Ponovno pritisnite tipku „Led“ na zaslonu da biste poništili način „Isključivanje leda“.



Filter za vodu uklonit će određene strane čestice u vodi. Neće ukloniti mikroorganizme iz vode.



Pogledajte dio 5.2 za aktiviranje razdoblja zamjene filtra.

4. Priprema

4.1 Što učiniti za uštedu energije



Spajanje uređaja na sustave za uštedu električne energije riskantno je jer može uzrokovati oštećenje proizvoda.

- Za samostojeći uređaj; „Ovaj rashladni uređaj nije predviđen da se koristi kao ugradni uređaj.
- Ne držite vrata hladnjaka otvorenima duže vrijeme.
- Ne stavljajte toplu hranu ili pića u hladnjak.
- Nemojte prepuniti hladnjak jer se blokiranjem unutrašnjeg protoka zraka smanjuje mogućnost hlađenja.
- Vrijednost potrošnje energije navedena za hladnjak izmjerena je bez gornje police odjeljka zamrzivača te s drugim policama i najnižim ladicama na njihovim položajima i pod maksimalnim opterećenjem. Gornja se staklena policica može upotrebljavati ovisno o obliku i veličini hrane koja se zamrzava.
- Ovisno o značajkama proizvoda, odmrzavanje zamrznute hrane u odjeljku za hlađenje osigurava uštedu energije i očuvanje kvalitete hrane.
- Budući da vrući i vlažni zrak ne prodire u vaš proizvod kada vrata nisu otvorena, vaš će se proizvod optimizirati u uvjetima dostatnim za zaštitu vaše hrane. Funkcije i sastavni dijelovi kao kompresor, ventilator, grijač, odmrzivač, svijetlo, zaslon i tako dalje radit će sukladno potrebama za potrošnju minimalne energije pod ovim okolnostima
- Košare/ladice u odjeljku za hlađenje uvijek se moraju upotrebljavati za nisku potrošnju energije i za bolje uvjete pohrane.
- Kontakt hrane sa senzorom temperature u odjeljku zamrzivača može povećati potrošnju energije uređaja. Stoga je potrebno izbjegavati bilo kakav kontakt sa senzorom (ili senzorima).
- Pobrinite se da hrana nije u kontaktu sa senzorom temperature u odjeljku za hlađenje opisanom u nastavku.

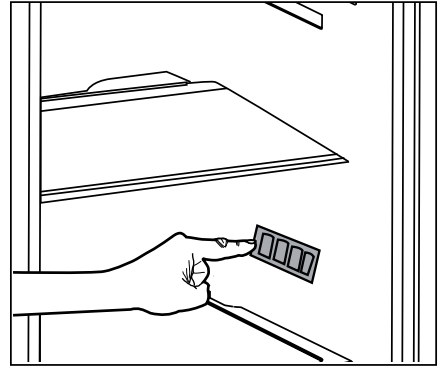

4.2 Prva uporaba

Prije upotrebe hladnjaka pobrinite se da su potrebne pripreme izvršene u skladu s uputama u dijelovima „Uputstva za sigurnost i okoliš“ i „Instalacija“.

- Ostavite uređaj da radi bez hrane 6 sati i nemojte otvarati vrata, osim ako je to doista potrebno.



Oglasit će se zvuk kada se uključi kompresor. Uobičajeno je čuti zvuk čak i kada kompresor ne radi zbog komprimiranih tekućina i plinova u sustavu za hlađenje.



Normalno je da rubovi s prednje strane hladnjaka budu topli. Ova su područja namijenjena da se zagriju kako bi se spriječila kondenzacija.



Kod nekih modela ploča s instrumentima automatski se isključuje 5 minuta nakon zatvaranja vrata. Ponovno će se uključiti kada se vrata otvore ili se pritisne bilo koja tipka.

5 Rukovanje uređajem

5.1 Ploča indikatora

Ploče indikatora mogu se razlikovati ovisno o modelu proizvoda.

Zvučne i vizualne funkcije ploče indikatora pomoći će vam u upotrebi hladnjaka.

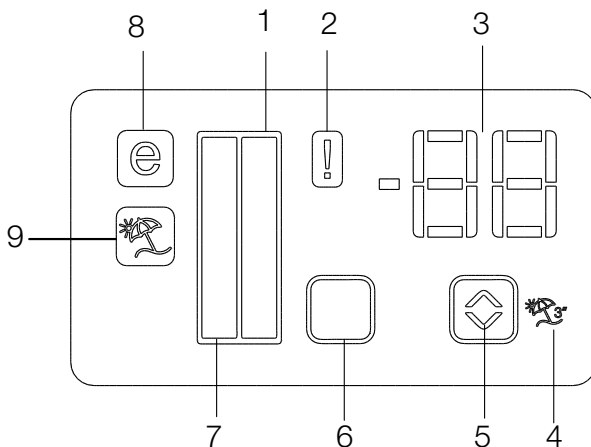

1. Indikator odjeljka za hlađenje
2. Prekid napajanja/Visoka temperatura/Upozorenje na grešku
3. Indikator temperature
4. Tipka funkcije Odmor
5. Tipka za podešavanje temperature
6. Tipka za odabir odjeljka
7. Indikator odjeljka za hlađenje
8. Indikator ekonomičnog načina rada
9. Indikator funkcije Odmor

***neobavezno**





Slike koje se nalaze u ovom priručniku su shematske i možda se ne ogovaraju u potpunosti vašem proizvodu. Ako dijelovi naslova nisu sadržani u proizvodu koji ste kupili, on vrijedi za ostale modele.

Rukovanje uređajem

1. Indikator odjeljka za hlađenje

Žaruljica odjeljka za hlađenje zasvijetlit će prilikom podešavanja temperature odjeljka za hlađenje.

2. Prekid napajanja/Visoka temperatura/Upozorenje na grešku

Ovaj indikator () svijetli u slučaju prekida napajanja, greške u slučaju visoke temperature i upozorenja na greške. U slučaju dugotrajnog prekida napajanja, najviša temperatura dostignuta u odjeljku zamrzivača bljeska na digitalnom zaslonu. Izbrišite upozorenje pritiskom na  bilo koji gumb ili gumb isključeni alarm nakon provjere hrane unutar odjeljka zamrzivača. Indikator se aktivira ako vaš hladnjak dovoljno ne hladi niti u slučaju greške senzora. Kada se aktivira ovaj indikator, "E" je prikazano na indikatoru temperature odjeljka zamrzivača, a brojevi poput "1,2,3.." prikazani su na indikatoru temperature odjeljka zamrzivača. Ovi brojevi na indikatoru servisnom osoblju pružaju informacije o greški.

3. Indikator temperature

Prikazuje temperaturu odjeljka zamrzivača i odjeljka za hlađenje.

4. Tipka funkcije Odmor

Pritisnite i držite tipku Odmor 3 sekunde da biste uključili ovu funkciju. Kada je funkcija Odmor uključena, indikator temperature odjeljka za hlađenje prikazuje natpis „-“, a u odjeljku za hlađenje neće doći do procesa hlađenja. Ova funkcija nije prikladna za pohranu hrane u odjeljku za hlađenje. Ostali će se odjeljci nastaviti hladiti s obzirom na temperaturu postavljenu za svaki odjeljak.

Ponovno pritisnite tipku Odmor () da opozovete ovu funkciju.

5. Tipka za podešavanje temperature

Temperatura pojedinog odjeljka varira u rasponima -24 °C... -18 °C i 8 °C... 1 °C.

6. Tipka za odabir odjeljka

Upotrijebite tipku za odabir odjeljka hladnjaka za prebacivanje između odjeljka zamrzivača i odjeljka za hlađenje.

7. Indikator odjeljka za hlađenje

Žaruljica odjeljka zamrzivača zasvijetlit će prilikom podešavanja temperature odjeljka za hlađenje.

8. Indikator ekonomičnog načina rada

Pokazuje da hladnjak radi u načinu uštede energije. Indikator ekonomične uporabe uključen je kad je temperatura odjeljka zamrzivača postavljena na -18 °C.

9. Indikator funkcije Odmor

Označava da je funkcija odmora uključena.

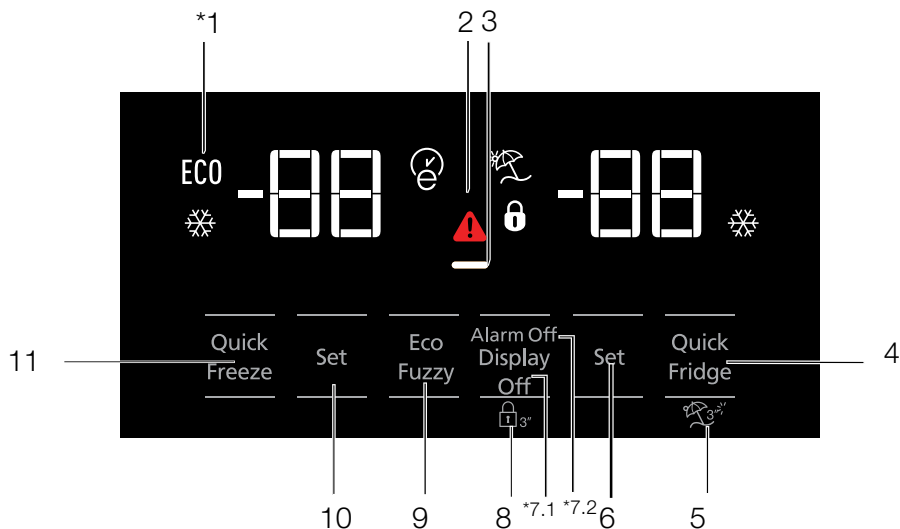

1. Ekonomična uporaba
2. Prekid napajanja/Visoka temperatura/Upozorenje na grešku
3. Funkcija uštede energije (zaslon je isključen)
4. Brzo hlađenje
5. Funkcija Odmor
6. Postavka temperature odjeljka za hlađenje
7. Ušteda energije (zaslon je isključen) / Upozorenje za isključivanje alarma
8. Zaključavanje tipkovnice
9. Eco-fuzzy
10. Postavka temperature odjeljka zamrzivača
11. Brzo zamrzavanje



Slike koje se nalaze u ovom priručniku su shematske i možda se ne ogovaraju u potpunosti vašem proizvodu. Ako dijelovi naslova nisu sadržani u proizvodu koji ste kupili, on vrijedi za ostale modele.

Rukovanje uređajem

1. Ekonomična uporaba

Ovaj će znak zasvijetliti kada je odjeljak zamrzivača postavljen na -18 °C, odnosno na najekonomičniju postavku. (ECO) Indikator ekonomične uporabe isključit će se kada se odabere funkcija brzog hlađenja ili brzog zamrzavanja.

2. Prekid napajanja/Visoka temperatura/Upozorenje na grešku

Ovaj indikator (⚠) svijetli u slučaju prekida napajanja, greške u slučaju visoke temperature i upozorenja na greške. U slučaju dugotrajnog prekida napajanja, najviša temperatura dostignuta u odjeljku zamrzivača bljeska na digitalnom zaslonu. Izbrišite upozorenje pritiskom na (🗑) bilo koji gumb ili gumb isključeni alarm nakon provjere hrane unutar odjeljka zamrzivača. Indikator se aktivira ako vaš hladnjak dovoljno ne hladi niti u slučaju greške senzora. Kada se aktivira ovaj indikator, "E" je prikazano na indikatoru temperature odjeljka zamrzivača, a brojevi poput "1,2,3.." prikazani su na indikatoru temperature odjeljka zamrzivača. Ovi brojevi na indikatoru servisnom osoblju pružaju informacije o greški.

3. Funkcija uštede energije (zaslon je isključen)

Ako su vrata uređaja zatvorena duže vrijeme, automatski se uključuje funkcija uštede energije i zasvijetli znak uštede energije. Kada je funkcija za uštedu energije uključena, isključit će se svi znakovi na zaslonu osim znaka za uštedu energije. Kada je funkcija za uštedu energije uključena, ako se pritisne bilo koja tipka ili se otvore vrata, poništiti će se funkcija za uštedu energije i znakovi na zaslonu vratit će se u uobičajeno stanje.

Funkcija za uštedu energije uključuje se tijekom isporuke iz tvornice te se ne može isključiti.

4. Brzo hlađenje

Kada je uključena funkcija brzog hlađenja, zasvijetlit će indikator brzog hlađenja (❄), a indikator temperature odjeljka za hlađenje prikazivat će vrijednost 1. Ponovno pritisnite tipku Brzo hlađenje

da opozovete ovu funkciju. Indikator brzog hlađenja isključit će se i vratiti na normalne postavke.

Funkcija brzog hlađenja automatski će se opozvati nakon 1 sata, osim ako je opozove korisnik. Za hlađenje velike količine svježih hrane pritisnite tipku za brzo hlađenje prije stavljanja hrane u odjeljak za hlađenje.

5. Funkcija Odmor

Da biste uključili funkciju Odmor, pritisnite tipku Brzo hlađenje na 3 sekunde, nakon čega će se uključiti indikator načina odmora (🛌). Kada je funkcija Odmor uključena, indikator temperature odjeljka za hlađenje prikazuje natpis „- -“, a u odjeljku za hlađenje neće doći do procesa hlađenja. Ova funkcija nije prikladna za pohranu hrane u odjeljku za hlađenje. Ostali će se odjeljci nastaviti hladiti s obzirom na temperaturu postavljenu za svaki odjeljak. Ponovno pritisnite tipku za funkciju odmora da opozovete ovu funkciju.

6. Postavka temperature odjeljka za hlađenje

Nakon što pritisnete tipku, temperatura odjeljka za hlađenje može se postaviti na 8, 7, 6, 5, 4, 3, 2 i 1. (🌡)

7. 1. Ušteda energije (zaslon je isključen)

Ako pritisnete ovu tipku (⏻), zasvijetlit će znak za uštedu energije (⏻) i uključit će se funkcija Uštede energije. Uključivanjem funkcije uštede energije isključit će se svi drugi znakovi na zaslonu. Kad je uključena funkcija uštede energije, pritiskivanjem bilo koje tipke ili otvaranjem vrata isključit će se funkcija uštede energije, a signali zaslona vratit će se u uobičajeno stanje. Ako ponovno pritisnete ovu tipku (⏻), isključit će se znak za uštedu energije i funkcija uštede energije.

7.2 Upozorenje na isključeni alarm

Izbrišite upozorenje (🗑) pritiskom na bilo koji gumb na zaslonu ili gumb isključeni alarm nakon

(⏻) provjere hrane unutar odjeljka zamrzivača u slučaju prekida napajanja/alarma visoke temperature.

8. Zaključavanje tipkovnice

Pritisnite tipku za isključivanje prikaza istovremeno na 3 sekunde. Zasvijetlit će znak za zaključavanje tipkovnice i uključit će se zaključavanje tipkovnice; tipke neće biti aktivne kada se uključi

Zaključavanje tipkovnice. Ponovo pritisnite tipku za isključivanje prikaza istovremeno na 3 sekunde. Isključit će se znak zaključavanja tipkovnice te će se deaktivirati način zaključavanja tipkovnice. Pritisnite tipku za isključivanje prikaza da biste spriječili promjenu postavki temperature hladnjaka.

9. Eco-fuzzy

Da biste uključili funkciju eco-fuzzy, pritisnite i držite tipku eco-fuzzy 1 sekundu. Kada je ova funkcija uključena, zamrzivač će se prebaciti na ekonomični način rada nakon najmanje 6 sati te će zasvijetliti indikator ekonomične uporabe. Da biste isključili (E) funkciju eco-fuzzy, pritisnite i držite tipku eco-fuzzy 3 sekunde.

Indikator će zasvijetliti 6 sati nakon uključivanja funkcije eco-fuzzy.

10. Postavka temperature odjeljka zamrzivača

Temperatura je u odjeljku zamrzivača podesiva. Pritiskom na tipku omogućit će se postavljanje temperature odjeljka zamrzivača na -18, -19, -20, -21, -22, -23 i -24.

11. Brzo zamrzavanje

Za brzo zamrzavanje pritisnite dugme; ovo će aktivirati indikator brzog zamrzavanja (XX).

Kada je uključena funkcija brzog zamrzavanja, lampica brzog zamrzavanja će se upaliti i indikator temperature odjeljka zamrzivača prikazat će vrijednost -27. Pritisnite dugme za brzo zamrzavanje (XX) ponovo za otkazivanje ove funkcije. Indikator brzog zamrzavanja isključit će se i vratit će se na svoje normalne postavke.

Funkcija brzog zamrzavanja automatski će se otkazati nakon 24 sata, osim ako ga korisnik ne otkáže. Za hlađenje velike količine svježe hrane pritisnite gumb za brzo zamrzavanje prije nego što stavite hranu u odjeljak zamrzivača.

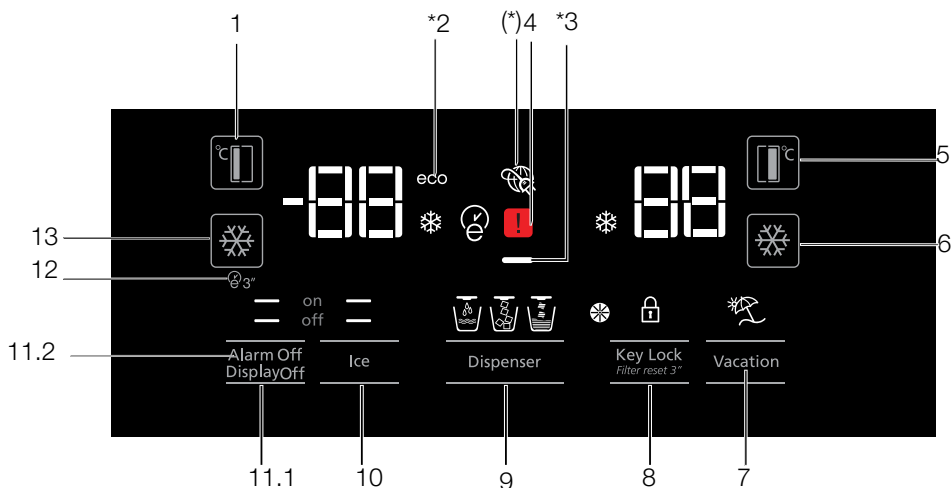

1. Postavka temperature odjeljka zamrzivača
2. Ekonomični način rada
3. Funkcija uštede energije (zaslon je isključen)
4. Indikator upozorenja nestanka el. energije / upozorenja visoke temperature / upozorenja o pogrešci
5. Postavka temperature odjeljka za hlađenje
6. Brzo hlađenje
7. Funkcija Odmor
8. Opoziv zaključavanja tipkovnice / upozorenja za zamjenu filtra
9. Odabir vode, usitnjenog leda ili kockica leda
10. Indikator uključivanja/isključivanja ledomata
11. Upozorenje za isključivanje alarma
12. Autoeco
13. Brzo zamrzavanje



Slike koje se nalaze u ovom priručniku su shematske i možda se ne ogovaraju u potpunosti vašem proizvodu. Ako dijelovi naslova nisu sadržani u proizvodu koji ste kupili, on vrijedi za ostale modele.

1. Postavka temperature odjeljka zamrzivača

Pritiskom na tipku () omogućit će se postavljati temperature odjeljka zamrzivača na -18, -19, -20, -21, -22, -23, -24, -18...



2. Ekonomični način rada

Pokazuje da hladnjak radi u načinu uštede energije. Ovaj će se indikator uključiti kada se temperatura odjeljka zamrzivača postavi na -18 ili kada funkcija eco-extra uključi hlađenje koje šteti energiju. (ECO)

3. Funkcija uštede energije (zaslon je isključen)

Ako su vrata uređaja zatvorena duže vrijeme, automatski se uključuje funkcija uštede energije i zasvijetli znak uštede energije. Kada je funkcija za uštedu energije uključena, isključit će se svi znakovi na zaslonu osim znaka za uštedu energije. Kada je funkcija za uštedu energije uključena, ako se pritisne bilo koja tipka ili se otvore vrata, poništiti će se funkcija za uštedu energije i znakovi na zaslonu vratit će se u uobičajeno stanje. Funkcija za uštedu energije uključuje se tijekom isporuke iz tvornice te se ne može isključiti.

4. Prekid napajanja/Visoka temperatura/Upozorenje na grešku

Ovaj indikator () svijetli u slučaju prekida napajanja, greške u slučaju visoke temperature i upozorenja na greške. U slučaju dugotrajnog prekida napajanja, najviša temperatura dostignuta u odjeljku zamrzivača bljeska na digitalnom zaslonu. Izbrišite upozorenje pritiskom na () bilo koji gumb ili gumb isključeni alarm nakon provjere hrane unutar odjeljka zamrzivača. Indikator se aktivira ako vaš hladnjak dovoljno ne hladi niti u slučaju greške senzora. Kada se aktivira ovaj indikator, "E" je prikazano na indikatoru temperature odjeljka zamrzivača, a brojevi poput "1,2,3.." prikazani su na indikatoru temperature odjeljka zamrzivača. Ovi brojevi na indikatoru servisnom osoblju pružaju informacije o greški.

5. Postavka temperature odjeljka za hlađenje

Nakon što pritisnete tipku (), temperatura odjeljka za hlađenje može se postaviti na 8, 7, 6, 5, 4, 3, 2...

6. Brzo hlađenje

Za brzo hlađenje pritisnite tipku, nakon čega će se uključiti indikator brzog hlađenja ()

Ponovno pritisnite ovu tipku da biste isključili tu funkciju.



Upotrijebite ovu funkciju kada u odjeljak za hlađenje stavite svježiju hranu ili kada želite brzo ohladiti namirnice. Kad je ova funkcija uključena, vaš će hladnjak raditi 1 sat.

7. Funkcija Odmor

Kada je funkcija Odmor () uključena, indikator temperature odjeljka za hlađenje prikazuje natpis „-“ a u odjeljku za hlađenje neće doći do procesa hlađenja. Ova funkcija nije prikladna za pohranu hrane u odjeljku za hlađenje. Ostali će se odjeljci nastaviti hladiti s obzirom na temperaturu postavljenu za svaki odjeljak.

Ponovno pritisnite tipku za funkciju odmora da opozovete ovu funkciju. ()

8. Zaključavanje tipkovnice / Opoziv zaključavanja tipkovnice / upozorenja za zamjenu filtra

Pritisnite tipku za zaključavanje tipkovnice () da biste uključili zaključavanje tipkovnice. Ovu funkciju možete upotrijebiti i da biste spriječili promjenu postavki temperature hladnjaka. Filtar hladnjaka mora se zamijeniti svakih 6 mjeseci. Ako slijedite upute u dijelu 5.2, hladnjak će automatski izračunati preostalo vrijeme te će indikator upozorenja za zamjenu filtra () zasvijetliti kada filtru istekne rok.

Pritisnite i držite tipku () 3 sekunde da biste isključili žaruljicu upozorenja za filter.

9. Odabir vode, usitnjenog leda ili kockica leda

Krećite se kroz izbor vode (), kockica leda () i usitnjenog leda () s pomoću tipke s brojem 8. Uključeni indikator i dalje će svijetliti.

10. Indikator uključivanja/isključivanja ledomata

Prema zadanoj postavci, ovaj gumb je isključen.

Pokazuje je li ledomat u funkciji. Ako svijetli (), to znači da ledomat nije uključen.

Pritisnite i 3 sekunde držite gumb za uključivanje/isključivanje ledomata kako biste ponovno uključili ledomat.

Rukovanje uređajem

** Uvjerite se da je ovaj gumb uključen kako bi se pravio led.

** treba zaustaviti protok vode iz spremnika vode kada ova funkcija bude odabrana. Međutim, možete izvaditi prethodno napravljeni led iz ledomata.

11.1 Uključivanje/isključivanje zaslona

Pritisnite tipku (— off) da biste poništili (XX) ili pokrenuli (— on) uključivanje/isključivanje zaslona.

11.2 Upozorenje na isključeni alarm

Izbrišite upozorenje (ⓘ) pritiskom na bilo koji gumb na zaslonu ili gumb isključeni alarm nakon (—) provjere hrane unutar odjeljka zamrzivača u slučaju prekida napajanja/alarma visoke temperature.

12. Autoeco

Za uključivanje ove funkcije 3 sekunde držite tipku auto eco (e³). Ako vrata ostanu zatvorena dulje vrijeme dok je ova funkcija uključena, odjeljak za hlađenje prebacit će se na ekonomični način rada. Ponovno pritisnite tipku da biste isključili ovu funkciju.

Indikator će zasvijetliti 6 sati nakon uključivanja funkcije auto eco. (e²)

13. Brzo zamrzavanje

Za brzo zamrzavanje pritisnite dugme; ovo će aktivirati indikator brzog zamrzavanja (z^z).

Kada je uključena funkcija brzog zamrzavanja, lampica brzog zamrzavanja će se upaliti i indikator temperature odjeljka zamrzivača prikazat će vrijednost -27. Pritisnite dugme za brzo zamrzavanje (z^z) ponovo za otkazivanje ove funkcije. Indikator brzog zamrzavanja isključit će se i vratit će se na svoje normalne postavke.

Funkcija brzog zamrzavanja automatski će se otkazati nakon 24 sata, osim ako ga korisnik ne otkáže. Za hlađenje velike količine svježe hrane pritisnite gumb za brzo zamrzavanje prije nego što stavite hranu u odjeljak zamrzivača.

Rukovanje uređajem

5.2 Aktiviranje upozorenja za zamjenu filtra za vodu

(Za proizvode spojene na vodovod i opremljene filtrom)

Upozorenje za zamjenu filtra za vodu aktivira se na sljedeći način:

Automatsko računanje vremena uporabe filtra nije uključeno tvornički. Mora se uključiti na proizvodima koji imaju filter.

Zaslou S4 koji se nalazi na hladnjaku ima sustav s devet tipki. Na zaslonu su prikazane zadane vrijednosti.

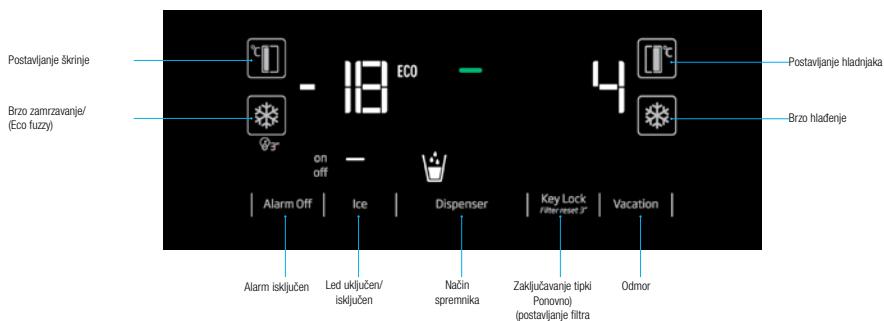

*(pritisak na 3 sekunde)

Nakon uključivanja pritisnite gumb Alarm isključen i Odmor na 3 sekunde kako biste pristupili zaslonu za unos lozinke.

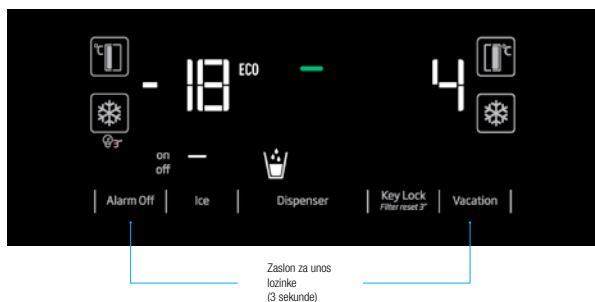

Rukovanje uređajem

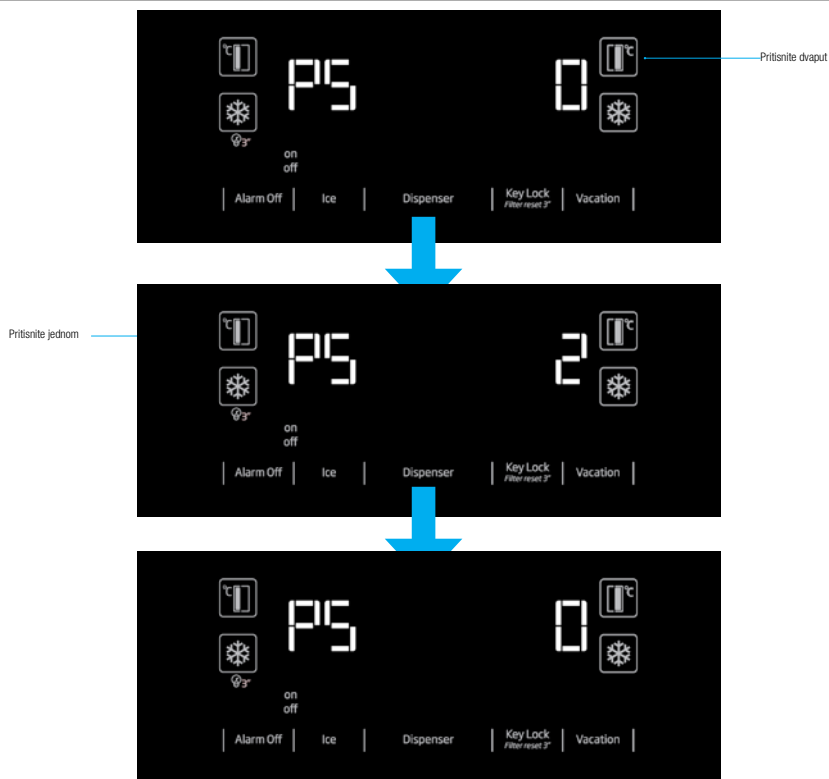

„Nakon što se prikaže zaslon PS 0, isključite hladnjak te ga ponovno uključite. Tako će se aktivirati brojač filtra. LED svjetlo za upozorenje filtra bit će aktivno na zaslonu za 130 dana. Nakon zamjene filtra novim filtrom pritisnite gumb Zaključavanje tipki na 3 sekunde kako bi brojač filtra počeo odbrojavati 130 dana. Ponovite navedene korake kako biste otkazali ovu funkciju.”

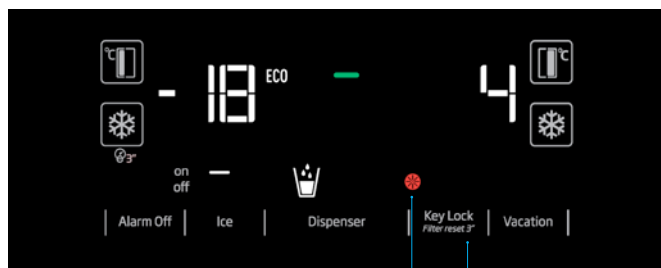

Svjetlo za upozorenje filtra

Pritisnite na + sekunde dok je aktivno LED svjetlo za upozorenje filtra za ponovno postavljanje vremena filtra.

Rukovanje uređajem

5.3 Odjeljak za povrće s kontrolom vlage

(Polica za svježinu)

(Ova je funkcija neobavezna)

S pomoću značajke odjeljka za povrće s kontrolom vlage razina vlage voća i povrća održava se pod kontrolom i osigurava se da hrana dulje ostane svježja.

Preporučujemo da listnato povrće poput zelene salate, špinata i povrća koje je osjetljivo na gubitak vlage postavite koliko god je više moguće u vodoravan položaj unutar odjeljka, kako njihovo korijenje ne bi bilo u okomitom položaju.

Prilikom postavljanja povrća, potrebno je uzeti u obzir specifičnu gravitaciju povrća. Teško i tvrdo povrće potrebno je postaviti na dno odjeljka, a lagano i meko povrće na vrh.

Povrće unutar odjeljka nikada nemojte ostaviti u njihovim vrećicama. Ako povrće ostavite u vrećicama, brže će istrunuti. U slučaju da se iz higijenskih razloga ne preporučuje kontakt s drugim povrćem, koristite se perforiranim papirom ili drugim sličnim materijalom za pakiranje umjesto vrećicom.

Kruške, marelice, breskve itd., a posebno jabuke koje imaju veliku razinu stvaranja etilena, nemojte stavljati u isti odjeljak s drugim voćem i povrćem. Etilen koji ovo voće stvara može uzrokovati brže dozrijevanje i truljenje ostalog voća

5.4 Uporaba fontane za vodu (za određene modele)



Prvih nekoliko čaša vode iz fontane obično će biti toplo.



Ako se fontana ne upotrebljava duže vrijeme, prolijte prvih nekoliko čaša vode da biste dobili čistu vodu.

Prilikom prve uporabe potrebno je čekati otprilike 12 sati za dobivanje hladne vode.

Upotrijebite zaslon za odabir opcije vode, a zatim povucite ručicu da biste dobili vodu. Uklonite čašu ubrzo nakon povlačenja ručice.

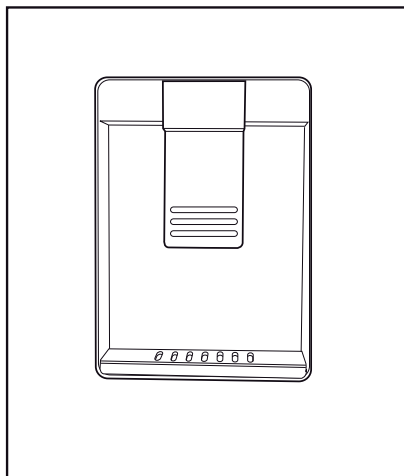

5.5 Punjenje spremnika s vodom za fontanu

Otvorite poklopac spremnika za vodu kako je prikazano na slici. Ulijte čistu pitku vodu. Zatvorite poklopac.

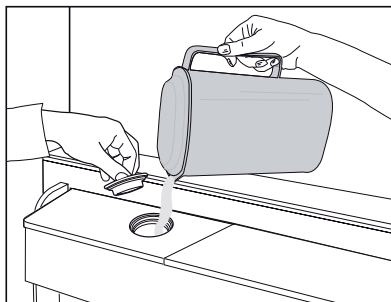

Rukovanje uređajem

5.6 Čišćenje spremnika s vodom

Izvadite spremnik za vodu unutar police vrata. Odvojite ga tako da držite obje strane police vrata.

Držite obje strane spremnika za vodu i izvadite ga pod kutom od 45°.

Uklonite i očistite poklopac spremnika za vodu.

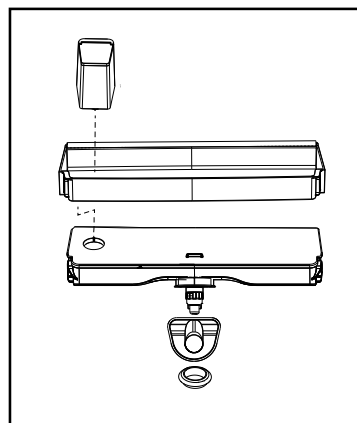
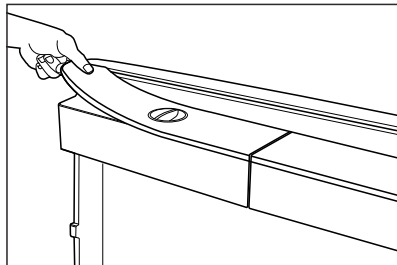
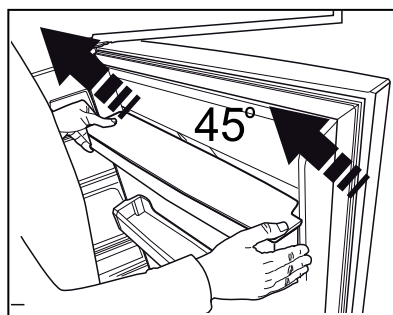
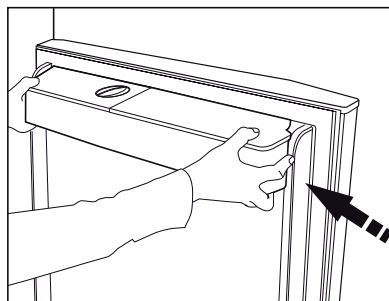

Nemojte puniti spremnik za vodu voćnim sokovima, gaziranim ili alkoholnim pićima ili bilo kojim drugim tekućinama koje nisu prikladne za uporabu u fontani za vodu. Upotreba takvih tekućina uzrokovat će kvar i nepopravljivu štetu na fontani za vodu. Upotreba fontane na taj način nije obuhvaćena jamstvom. Određene kemikalije i aditivi u pićima / tekućinama mogu uzrokovati materijalnu štetu na spremniku za vodu.



Spremnik za vodu i fontana za vodu ne mogu se prati u perilicama za posuđe.

5.7 Uzimanje leda / vode

(neobavezno)

Za uzimanje vode (☺) / kockica leda (☹) / usitnjenog leda (☹) upotrijebite zaslon za odabir odgovarajuće opcije. Uzmite vodu/led tako da ručicu na fontani za vodu pritisnete prema naprijed. Tijekom prebacivanja između opcija kockica leda (☹) / usitnjenog leda (☹), prethodna vrsta leda može se ispustiti još nekoliko puta.

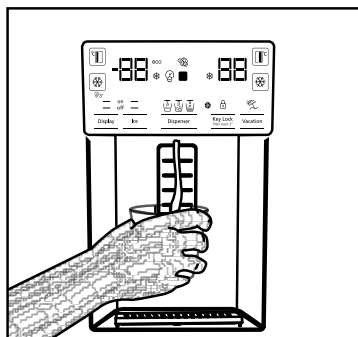

Rukovanje uređajem

- Potrebno je pričekati otprilike 12 sati prije prvog uzimanja leda iz fontane za led / vodu. Fontana možda neće ispuštati led ako u kutiji za led nema dovoljno leda.
- Prvih 30 kockica leda (3 - 4 litre) koje se uzmu nakon početka rada ne smije se upotrijebiti.
- U slučaju nestanka struje ili privremenog kvara, led se može djelomično otopiti i ponovno zamrznuti. To će uzrokovati stapanje komadića leda. U slučaju dužeg nestanka struje ili kvara, led se može otopiti i isteći. Ako se pojavi taj problem, uklonite led iz kutije za led i očistite kutiju.



UPOZORENJE: Sustav za vodu uređaja smije se priključiti isključivo na vodovod s hladnom vodom. Ne spajajte na vodovod s toplom vodom.

-
- Proizvod možda neće ispuštati vodu pri prvoj uporabi. To je uzrokovano zrakom u sustavu. Zrak se mora ispuštiti iz sustava. Da biste to učinili, pritisnite ručicu fontane za vodu na 1 - 2 minute, sve dok voda ne počne istjecati iz fontane. Protok vode na početku može biti nepravilan. Voda će početi normalno protjecati nakon ispuštanja zraka iz sustava.
- Voda može biti mutna prilikom prve uporabe filtra pa stoga nemojte konzumirati prvih 10 čaša vode.
- Nakon instalacije potrebno je čekati otprilike 12 sati za dobivanje hladne vode.
- Sustav za vodu uređaja namijenjen je isključivo za čistu vodu. Ne upotrebljavajte nikakva druga pića.
- Preporučuje se isključivanje dovoda vode ako se proizvod neće upotrebljavati dulje razdoblje, primjerice tijekom odmora i sl.
- Ako se fontana za vodu ne upotrebljava dulje vrijeme, prvih 1 - 2 čaše vode može biti toplo.

5.8 Podložak za kapanje

(neobavezno)

Voda koja kapa iz fontane za vodu nakuplja se na podložku za kapanje; nije dostupan odvod vode. Izvucite podložak za kapanje ili pritisnite rubove da biste uklonili podložak. Zatim možete izliti vodu iz podloška za kapanje.

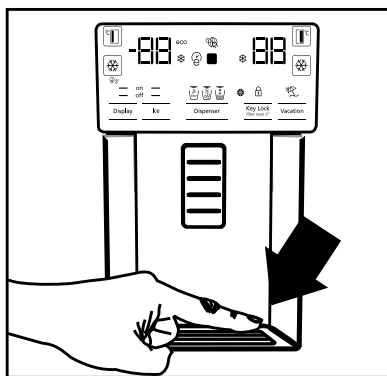

5.9 Odjeljak s temperaturom od nula stupnjeva

(neobavezno)

Upotrebljavajte ovaj odjeljak za čuvanje delikatesa na niskim temperaturama ili za mesne proizvode koji se odmah konzumiraju. U ovaj odjeljak ne stavljajte voće i povrće. Unutarnji volumen uređaja možete povećati uklonjenjem bilo kojeg odjeljka s temperaturom od nula stupnjeva. Da biste uklonili odjeljak, samo ga povucite naprijed, podignite i izvucite.

5.10 Spremnik za povrće

Spremnik za povrće hladnjaka dizajniran je tako da čuva povrće svježim tako što održava vlagu. Zbog toga se u spremniku za povrće povećava cjelokupna cirkulacija hladnog zraka. U ovom odjeljku čuvajte voće i povrće. Zeleno povrće i voće čuvajte odvojeno da biste produžili njihov rok trajanja.

5.11 Plavo svjetlo/HarvestFresh

***Možda nije dostupno kod svih modela**

Za plavo svjetlo,

Voće i povrće pohranjeno u odjeljcima za voće i povrće osvijetljenim plavim svjetlom nastavlja da vrši fotosintezu pomoću efekta valnih duljina plave svjetlosti i na taj način sadržaj vitamina u njima ostaje sačuvan.

Za HarvestFresh,

Voće i povrće pohranjeno u odjeljcima za voće i povrće osvijetljenim tehnologijom HarvestFresh

Rukovanje uređajem

duže će održati vitamine u sebi zahvaljujući plavim, zelenim, crvenim svjetlima i ciklusima mraka, koji simuliraju dnevni ciklus.

Ako otvorite vrata hladnjaka tokom perioda mraka HarvestFresh tehnologije, hladnjak će to automatski otkriti i omogućiti da plavo-zeleno ili crveno svjetlo osvijetle odjeljke za voće i povrće, radi vaše ugodnosti. Nakon što zatvorite vrata hladnjaka, period mraka će se nastaviti, predstavljajući period noći tokom dnevnog ciklusa.

5.12 Ionizator

(neobavezno)

Sustav ionizatora u cijevi za zrak odjeljka za hladjenje služi za ionizaciju zraka. Emisije negativnih iona uklonit će bakterije i druge molekule koje uzrokuju neugodne mirise u zraku.

5.13 Minibar

(neobavezno)

Polici na vratima minibara hladnjaka može se pristupiti bez otvaranja vrata. To će vam omogućiti da iz hladnjaka jednostavno uzmete hranu i piće koji se često konzumiraju. Za otvaranje poklopca minibara rukom pogurnite i zatim povucite prema sebi.



UPOZORENJE: Nemojte sjediti, vješati se ili stavljati teške predmete na poklopac minibara. To može oštetiti proizvod ili uzrokovati tjelesne ozljede.

Da biste zatvorili ovaj odjeljak, jednostavno pogurnite prema naprijed iz gornjeg dijela poklopca.

5.14 Filtar mirisa

(neobavezno)

Filtar mirisa u cijevi za zrak odjeljka za hladjenje spriječit će stvaranje neugodnih mirisa.

5.15 Ledomat i posuda za led

(neobavezno)

Napunite ledomat vodom i postavite ga na mjesto. Vaš led bit će gotov za otprilike dva sata. Ne uklanjajte ledomat da biste izvadili led.

Okrenite tipke na desnoj strani komore za led za 90°, nakon čega će led pasti dolje u posudu za led. Tada možete izvaditi posudu za led i poslužiti led.

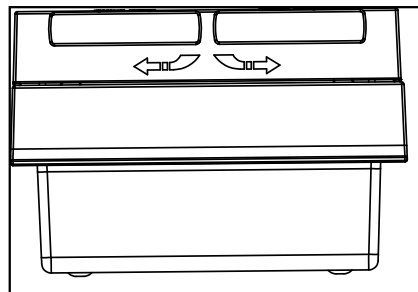
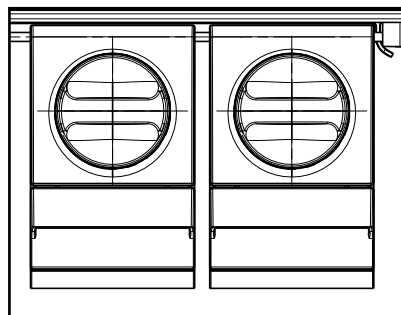

Posuda za led namijenjena je isključivo za pohranu leda. Nemojte je puniti vodom. To može uzrokovati njezino pucanje.

5.16. Uređaj za pravljenje leda

(neobavezno)

Uređaj za pravljenje leda nalazi se u gornjem dijelu poklopca zamrzivača.

Držite ručke na bočnim stranama spremnika za led i pomaknite ga prema gore da biste ga uklonili. Uklonite ukrasni poklopac uređaja za pravljenje leda tako da ga pomaknete prema gore.

RAD

Uklanjanje spremnika za led

Držite spremnik za led za ručke, zatim ga pomaknite prema gore i povucite spremnik. (Slika 1)

Ponovno postavljanje spremnika za led

Držite spremnik za led za ručke, pomaknite ga prema gore pod kutom da biste stranice spremnika postavili u njihove utore i provjerite je li igla za odabir leda ispravno postavljena. (Slika 2)

Čvrsto pritisnite prema dolje, sve dok više nema slobodnog prostora između spremnika i plastike vrata. (Slika 2)

Rukovanje uređajem

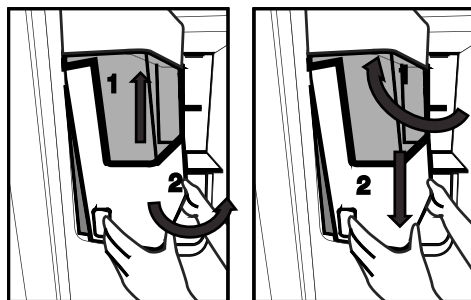

Ako imate poteškoća pri ponovnom postavljanju spremnika, okrenite zupčanik za 90°i ponovno ga postavite kako je prikazano na Slici 3. Zvukovi koji se mogu čuti kada led pada u spremnik dio su uobičajenog rada.

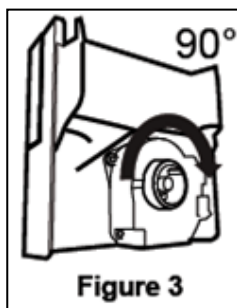

Ako raspršivač leda ne radi ispravno

Ako dulje vrijeme ne uklonite kockice leda, one će uzrokovati stvaranje komada leda. U tom slučaju uklonite spremnik za led u skladu s prethodno navedenim uputama, izdvojite komade leda, odbacite led koji se ne može razdvojiti i vratite kockice leda u spremnik za led. (Slika 4)



Kada led ne izlazi provjerite je li u kanalu ostalo leda te ga uklonite. Redovito provjeravajte kanal za led da biste uklonili prepreke kao što je prikazano na slici 5.



Kada prvi put upotrebljavate hladnjak ili kada ga ne upotrebljavate dulje vrijeme, kockice leda mogu biti manje zbog zraka u cijevi nakon spajanja koji će se pročistiti tijekom uobičajene upotrebe. Odbacite led koji se stvarao otprilike jedan dan jer cijev za vodu može biti onečišćena.

Pažnja!

Ne stavljajte ruku ili bilo koji drugi predmet u kanal za led i oštricu jer bi se dijelovi mogli oštetiti, a ruka ozlijediti.

Ne dopustite djeci vješanje na raspršivač leda ili uređaj za pravljenje leda jer to može dovesti do ozljeda

Da biste spriječili ispuštanje spremnika za led, za njegovo uklanjanje upotrebljavajte obje ruke.

Ako snažno zatvorite vrata, to može uzrokovati izlijevanje vode preko spremnika za led.

Nemojte uklanjati spremnik za led osim ako je to potrebno.

Ako tijekom uzimanja izlomljenog leda dođe do blokade (led ne izlazi iz hladnjaka), pokušajte uzeti kockice leda.

Tada će biti moguće ponovno uzeti izlomljeni led.

Prilikom uzimanja izlomljenog leda moguće je da najprije ispadnu kockice leda. Moguće je da prilikom uzimanja izlomljenog leda ispadnu kockice leda.

Na vratima zamrzivača na prednjoj strani ledomata može se stvoriti tanak sloj leda.

To je normalno i preporučuje se njegovo često uklanjanje.

Tijekom vremena u rešetki u donjoj zoni raspršivača vode sakuplja se voda. Redovito je čistite. Preporučuje se periodično čišćenje vode u toj zoni. Zvuk koji se čuje dok led pada iz spremnika za led normalan je i ne upućuje na kvar proizvoda.

Oštrica unutar spremnika za led oštra je i može vas porezati.

Ako iz raspršivača leda ne ispada led, led se možda slijepio. U tom slučaju izvadite spremnik i ponovno ga očistite.

Tip leda se ne može promijeniti na zaslonu kada se pritisne ručicu za led kako bi se dobio led.

Otpustite ručicu, promijenite tip leda na zaslonu i ponovno dobijte led.

5.17 Zamrzavanje svježe hrane

- Za očuvanje kvalitete hrane, hrana stavljena u odjeljak zamrzivača se mora zamrznuti što je brže moguće, za ovo možete koristiti brzo zamrzavanje.
- Za hlađenje velike količine svježe hrane pritisnite gumb brzog zamrzavanja 12 sati prije nego što stavite hranu u odjeljak zamrzivača.
- Zamrzavanje prehrambenih proizvoda kada su svježiji produžice vrijeme skladištenja u zamrzivaču.
- Prehrambene proizvode pakirajte u hermetički zatvorena pakiranja i čvrsto ih zalijepite.
- Pobrinite se da prehrambeni proizvodi budu spakirani prije stavljanja u zamrzivač. Koristite posude za držanje hrane u zamrzivaču, alu-foliju i vodo-otporni papir, plastičnu kesicu ili slične ambalažne materijale umjesto tradicionalnog pakiranja.

- Označite svako pakiranje hrane tako što ćete na pakiranju napisati datum prije zamrzavanja. To će vam omogućiti da odredite svježinu svakog pakiranja svaki put kada se zamrzivač otvori. Hranu koju ste ranije stavili prebacite u prednji dio zamrzivača da biste je ranije upotrijebili.
- Zamrznuti prehrambeni proizvodi moraju se odmah koristiti nakon odmrzavanja i ne smiju se ponovo zamrzavati.
- Ne zamrzavajte velike količine hrane odjednom.

5.18 Pojednosti o odjeljku za duboko zamrzavanje

U skladu sa standardom IEC 62552, zamrzivač mora imati sposobnost zamrzavanja 4,5 kg hrane na temperaturi od -18 °C ili niže u 24 sata za svakih 100 litara volumena odjeljka zamrzivača. Namirnice se mogu čuvati dulje vrijeme samo na temperaturi od -18 °C ili niže. Hranu možete očuvati svježom mjesecima (u odjeljku za duboko zamrzavanje, na temperaturi od -18 °C ili niže). Namirnice koje se zamrzavaju ne smiju doći u kontakt s već smrznutom hranom koja se nalazi unutra kako bi se izbjeglo djelomično odmrzavanje. Prokuhajte povrće i filtrirajte vodu da biste produžili razdoblje pohrane u zamrzivaču. Hranu stavite u hermetična pakiranja nakon filtriranja te je stavite u zamrzivač. Banane, rajčice, zelena salata, celer, kuhana jaja, krumpiri i slične namirnice ne smiju se zamrzavati. Zamrzavanjem ovih namirnica samo će se smanjiti njihove nutritivne vrijednosti i kvaliteta, a one se mogu i pokvariti te postati štetne za zdravlje.

Rukovanje uređajem

Postavka odjeljka zamrzivača	Postavka odjeljka za hlađenje	Opisi
-18 °C	4 °C	To je zadana, preporučena postavka.
-20, -22 ili -24 °C	4 °C	Ove postavke preporučene su kada sobna temperatura prelazi 30 °C.
Brzo zamrzavanje	4 °C	Pritisnite funkciju brzog zamrzavanja 12 sati prije stavljanja hrane, proizvod će se vratiti na prethodne postavke nakon završetka postupka.
-18 °C ili hladnije	2 °C	Koristite ove postavke ako smatrate da odjeljak hladnjaka nije dovoljno hladan zbog temperature okoline ili čestog otvaranja vrata.

5.19 Stavljanje hrane

Police odjeljka za mrzivača	Različita zamrznuta hrana, uključujući meso, ribu, sladoled, povrće itd.
Police odjeljka za hlađenje	Namirnice u posudama, poklopljenim tanjurima i kutijama, jaja (u poklopljenoj kutiji)
Police vrata odjeljka za hlađenje	Mala i zapakirana hrana ili pića
Spremnik za povrće	Voće i povrće
Odjeljak za svježiju hranu	Delikatese (hrana za doručak, mesni proizvodi koji se brzo konzumiraju)

Žaruljica (ili žaruljice) u ovom uređaju nije prikladna za osvjetljivanje prostorija kućanstva. Namjena ove žaruljice jest pomoći korisniku da namirnice stavi u hladnjak/zamrzivač na siguran i ugodan način.

5.20 Alarm za otvorena vrata

(neobavezno)

Ako vrata uređaja ostanu otvorena 1 minutu, oglasit će se zvučni alarm. Ovaj zvučni alarm prekinut će se kada se vrata zatvore ili kada se pritisne bilo koja tipka na zaslonu (ako je dostupno).

5.21 Unutarnje svjetlo

Unutarnje svjetlo sadrži LED žaruljicu. U slučaju problema s ovom žaruljicom, obratite se ovlaštenom servisu.

6 Čišćenje i održavanje

Radni vijek proizvoda se produžuje te se smanjuje broj učestalih problema ako ga se čisti u redovitim vremenskim razmacima.



UPOZORENJE: Prije čišćenja isključite uređaj iz strujne utičnice.

- Nikad za čišćenje ne koristite benzin, benzen ili slične tvari.
 - Za čišćenje nikad ne koristite oštre i abrazivne alate, sapun, sredstva za čišćenje kućanstva, deterđente i vosak za poliranje.
 - Rastopite jednu čajnu žličicu sode bikarbone u pola litre vode. Umočite krpu u tu otopinu i dobro je iscijedite. S njom pobrišite unutarnji dio uređaja i dobro ga osušite.
 - Pripazite da voda ne uđe u kućište žaruljice i druge električne dijelove.
 - Ako uređaj nećete koristiti duže vremena, isključite ga iz strujne utičnice, izvadite namirnice iz njega, očistite ga i ostavite vrata odškrinuta.
 - Redovito provjeravajte čistoću gume na vratima. Ako nije čista očistite je.
 - Za skidanje vrata i polica unutar hladnjaka prvo izvadite njihov sadržaj.
- Police na vratima uklonite povlačenjem. Nakon čišćenja, vratite ih na mjesto počevši od vrha prema dnu.

- Nikad ne koristite sredstva za čišćenje koja sadrže klor za čišćenje unutarnjeg dijela hladnjaka i njegovih kromiranih dijelova. Klor može izazvati koroziju na metalnim površinama.

6.1. Izbjegavanje neugodnih mirisa

Materijali koji mogu stvoriti mirise ne koriste se u proizvodnji naših proizvoda. Međutim, zbog neispravnih uvjeta čuvanja namirnica i ako se unutarnji dio uređaja ne čisti kako treba to može izazvati probleme s mirisima. Pripazite na sljedeće i izbjegnite ovaj problem:

- Važno je održavati uređaj čistim. Ostaci namirnica, mrlje i sl. mogu izazvati stvaranje mirisa. Stoga, čistite hladnjak sa sodom bikarbonom rastopljenom u vodi svakih 15 dana. Nikad ne koristite deterđente ili sapun.
- Držite namirnice u zatvorenim posudama. Mikroorganizmi koji se šire iz nezatvorenih posuda mogu izazvati stvaranje neugodnih mirisa.
- U hladnjaku nikad ne držite namirnice kojima je istekao rok trajanja, jer se mogu pokvariti.

6.2. Zaštita plastičnih površina

U hladnjak nikad ne stavljajte tekuća ulja/masti ili jela kuhana na ulju/masti u nezatvorenim posudama jer mogu oštetiti njegove plastične površine. Ako se ulje/mast prolije ili razmaže po plastičnim površinama, odmah očistite i dobro isperite taj dio površine s toplom vodom

7 Rješavanje problema

Molimo, pogledajte ovaj popis prije upućivanja poziva ovlaštenom servisu. To vam može uštedjeti vrijeme i novac. Ovaj popis uključuje česte problema koji nisu nastali zbog neispravnog rada ili kvara hladnjaka. Neke od opisanih funkcija možda ne postoje kod vašeg modela hladnjaka.

Uređaj ne radi.

- Utikač nije ispravno umetnut u utičnicu. >>> *Ispravno umetnite utikač u utičnicu.*
- Pregorio je osigurač utičnice u koju je uključen hladnjak ili je pregorio glavni osigurač. >>> *Provjerite osigurač.*

Vlaga na bočnim stjenkama odjeljka hladnjaka (MULTIZONA, UPRAVLJANJE RASHLAĐIVANJEM i FLEKSI ZONA).

- Temperatura okruženja je jako niska. >>> *Ne postavljajte hladnjak u prostorije gdje temperatura pada ispod 10 .*
- Vrata se često otvaraju. >>> *Ne otvarajte i ne zatvarajte učestalo vrata hladnjaka.*
- Okruženje je jako vlažno. >>> *Ne postavljajte hladnjak u prostorije s velikom vlagom.*
- Namirnice koje sadrže tekućinu čuvaju se u otvorenim posudama. >>> *Namirnice koje sadrže tekućinu čuvajte u zatvorenim posudama.*
- Vrata su odškrinuta. >>> *Ne ostavljajte vrata hladnjaka otvorena dugo vremena.*
- Termostat je podešen na jako hladnu razinu. >>> *Podesite termostat na odgovarajuću razinu.*

Kompresor ne radi

- Zaštitni termički osigurač kompresora će se blokirati tijekom iznenadnog nestanka struje ili isključivanja i uključivanja strujnog utikača jer tlak rashladnog sredstva u rashladnom sustavu uređaja nije bio balansirani. Uređaj će početi s radom nakon približno 6 minuta. Molimo, nazovite osoblje ovlaštenog servisa ako uređaj ne počne s radom nakon tog vremena.
- Hladnjak je u ciklusu odmrzavanja. >>> *To je normalno za hladnjake s automatskih odmrzavanjem. Ciklus odmrzavanja odvija se periodično.*
- Uređaj nije uključen u strujnu utičnicu. >>> *Provjerite je li strujni utikač dobro priključen na utičnicu.*
- Postavke temperature nisu dobro podešene. >>> *Odaberite odgovarajuću vrijednost temperature.*
- Došlo je do nestanka struje. >>> *Kada se el. energije ponovo uspostavi uređaj počinje normalno raditi.*

Zvuk koji uređaj proizvodi pojačava se kada uređaj radi.

- Radne performanse uređaja mogu se mijenjati uslijed promjena u temperaturi okruženja. To je normalno i ne predstavlja kvar.

Uređaj radi često ili dugo vremena.

Otklanjanje kvara

- Novi proizvod je možda širi od prijašnjeg. Veći uređaji rade dulje vremena.
- Sobna temperatura je možda previsoka. >>> *Normalno je da proizvod radi dulje vrijeme u toplom okruženju.*
- Uređaj je možda tek nedavno uključen u struju utičnicu ili u njemu ima mnogo namirnica. >>> *Kada je hladnjak nedavno uključen u strujnu utičnicu ili ako u njem ima mnogo namirnica tada će mu trebati dulje vremena za postizanje podešene temperature. To je normalno.*
- Možda su nedavno u hladnjak stavljene vruće namirnice. >>> *Ne stavljajte u hladnjak vruće namirnice.*
- Vrata se možda učestalo otvaraju ili su ostavljena odškrinuta duže vrijeme. >>> *Topli zrak koji je ušao u hladnjak utječe na dulji rad hladnjaka. Ne otvarajte često vrata hladnjaka.*
- Možda su vrata odjeljka zamrzivača ili hladnjaka ostavljena odškrinuta. >>> *Provjerite jesu li vrata dobro zatvorena.*
- Uređaj je podešen na vrlo nisku temperaturu. >>> *Podesite temperaturu hladnjaka na viši stupanj i pričekajte dok se temperatura ne postigne.*
- Brtva na vratima hladnjaka ili zamrzivača je prljava, istrošena, potrgana ili nepravilno stavljena. >>> *Očistite i zamijenite brtvu. Oštećena/pokidana brtva (guma) na vratima uređaja utječe na produljenje vremena rada uređaja radi održavanja podešene temperature.*

Temperatura zamrzivača je jako niska dok je temperatura hladnjaka dobra.

- Temperatura zamrzivača je podešena na vrlo nisku vrijednost. >>> *Podesite temperaturu zamrzivača na veću vrijednost i provjerite.*

Temperatura hladnjaka je jako niska dok je temperatura zamrzivača

- Temperatura hladnjaka je podešena na vrlo nisku vrijednost. >>> *Podesite temperaturu hladnjaka na veću vrijednost i provjerite.*

Namirnice koje se čuvaju u ladicama odjeljka hladnjaka su zamrznute.

- Temperatura hladnjaka je podešena na vrlo visoku vrijednost. >>> *Podesite temperaturu hladnjaka na nižu vrijednost i provjerite.*

Temperatura hladnjaka ili zamrzivača je jako visoka.

- Temperatura hladnjaka je podešena na vrlo visoku vrijednost. >>> *Postavke temperature odjeljka hladnjaka utječu na temperaturu zamrzivača. Promijenite temperaturu hladnjaka ili zamrzivača i pričekajte dok odgovarajući odjeljci ne postignu željenu temperaturu.*
- Vrata se učestalo otvaraju ili su ostavljena odškrinuta duže vrijeme. >>> *Ne otvarajte često vrata.*
- Vrata su odškrinuta. >>> *Dobro zatvorite vrata.*
- Uređaj je možda tek nedavno uključen u struju utičnicu ili u njemu ima mnogo namirnica. >>> *To je normalno. Kada je uređaj nedavno uključen u strujnu utičnicu ili ako u njem ima mnogo namirnica tada će mu trebati dulje vremena za postizanje podešene temperature.*
- Možda su nedavno u hladnjak stavljene vruće namirnice. >>> *Ne stavljajte u hladnjak vruće namirnice.*

Vibracija ili buka.

- Pod nije ravan ili stabilan. >>> *Ako se proizvod klima kada se lagano dodirne uravnotežite ga podešavanjem nožica. Također, vodite računa o tome da je pod dovoljno čvrst i ravan da može izdržati težinu proizvoda.*
- Predmeti koji se stave na hladnjak mogu izazvati buku. >>> *Uklonite predmete s hladnjaka.*

Iz uređaja se čuju zvukovi poput protoka tekućine, prskanja, itd.

- Protok tekućina i plinova odvija se u skladu s radim principima proizvoda. >>> *To je normalno i ne predstavlja kvar.*

Iz uređaja se čuje zvuk sličan puhanu vjetra.

- Ventilatori se koriste za hlađenje uređaja. To je normalno i ne predstavlja kvar.

Kondenzacija na unutarnjim stjenkama uređaja.

Otklanjanje kvara

- Vruće i vlažno vrijeme povećava stvaranje leda i vlage . To je normalno i ne predstavlja kvar.
- Vrata se učestalo otvaraju ili su ostavljena odškrinuta duže vrijeme.>>>*Ne otvarajte često vrata, zatvorite ih ako su otvorena.*
- Vrata su odškrinuta. >>>*Dobro zatvorite vrata.*

Vlaga nastaje na vanjskim stjenkama uređaja ili između vrata.

- Možda je zrak vlažan; to je normalno ako je vrijeme sparno.>>> *Kad u zraku ima manje vlage, kondenzacija nestaje.*

Neugodan miris u hladnjaku.

- Hladnjak se ne čisti redovito. >>> *Redovito čistite unutarnji dio uređaja sa spužvom, mlakom vodom i sodom bikarbonom rastopljenom u vodi.*
- Neke posude ili materijali za pakiranje mogu stvoriti neugodni miris. >>>*Koristite posude ili materijal za pakiranje različitih proizvođača.*
- Namirnice se čuvaju u otvorenim posudama. >>>*Držite namirnice u zatvorenim posudama. Mikroorganizmi koji se šire iz nezatvorenih posuda mogu izazvati stvaranje neugodnih mirisa.*
- Iz hladnjaka uklonite namirnice kojima je istekao rok trajanja, jer se mogu pokvariti.

Vrata se ne zatvaraju.

- Ambalaža u kojoj su namirnice sprječava zatvaranje vrata. >>> *Premjestite ambalažu koja sprječava zatvaranje vrata.*
- Hladnjak ne stoji ravno na podu. >>> *Podesite nožice i uravnotežite uređaj.*
- Pod nije ravan ili čvrst. >>> *Također, vodite računa o tome da je pod dovoljno čvrst i ravan da može izdržati težinu proizvoda.*

Posude za povrće su se zaglavile.

- Namirnice dotiču vrh ladice. >>>*Razmjestite namirnice u ladici.*



UPOZORENJE: Ako se problem ne može riješiti unatoč tome što ste se pridržavali uputa u ovom odjeljku posavjetujte se s trgovcem ili osobljem ovlaštenog servisa. Ne pokušavajte sami popraviti neispravn proizvod.

ODRICANJE OD ODGOVORNOSTI / UPOZORENJE

Neke (jednostavne) kvarove može riješiti sam krajnji korisnik bez ikakvih sigurnosnih problema ili opasnosti koje mogu iskrsnuti uz uvjet da je to obavljeno u granicama i u skladu sa sljedećim uputama (pogledajte dio „Samopomoć“).

Stoga, osim ako nije drukčije određeno u donjem dijelu „Samopomoći“ popravke trebaju obaviti registrirani stručni servisi kako bi se izbjegli problemi sa sigurnosti. Registrirani stručni servis je stručni servis kojem je proizvođač odobrio pristup uputama i popisu rezervnih dijelova za ovaj proizvod u skladu s metodama opisanim u zakonskim aktima u skladu s Direktivom 2009/125/EC.

Međutim, samo servisni zastupnik (tj. ovlašteni stručni servisi) kojeg možete kontaktirati na telefonski broj naveden u korisničkom priručniku/jamstvenom listu ili ovlašteni zastupnik mogu obaviti servis u skladu s uvjetima jamstva. Stoga, upozoravamo vas kako će popravci koje su obavili stručni servisi (koje nije ovlastila tvrtka Beko) poništiti jamstvo.

Samopomoć

Samopopravak može obaviti krajnji korisnik za sljedeće zamjenjive dijelove: ručke na vratima, šarke vrata, ladice, košare i brtva na vratima (ažurirani popis dostupan je na support.beko.com od 01. ožujka 2021.)

Pored toga, kako bi se osigurala sigurnost proizvoda i spriječila opasnost od teških ozljeda, spomenuta samopomoć treba se obaviti pridržavajući se uputa u korisničkom priručniku za samopomoć ili onih dostupnih na support.beko.com. Zbog vaše sigurnosti, isključite proizvod iz strujne mreže prije početka obavljanja bilo kakve samopomoći.

Popravak i pokušaj popravka koje obavljaju krajnji korisnici za dijelove koji nisu uključeni na popis i/ili ako se ne pridržavaju uputa u korisničkom priručniku ili onih dostupnih na support.beko.com, mogu izazvati sigurnosne probleme koji se ne mogu pripisati Beko te koji će poništiti jamstvo proizvoda.

Stoga, izričito se preporučuje da se krajnji korisnici suzdrže od pokušaja popravka koji ne uključuje spomenuti popis rezervnih dijelova te da u tom slučaju kontaktiraju ovlaštene stručne servise ili registrirane stručne servise. U suprotnom, takvi pokušaji koje poduzmu krajnji korisnici mogu izazvati sigurnosne probleme i oštetiti proizvod te posljedično izazvati požar, poplavu, smrt zbog strujnog udara i teške tjelesne ozljede.

Na primjer, ali se ne ograničavajući na to, sljedeće popravke moraju obaviti ovlašteni profesionalni servisi ili registrirani profesionalni servisi: kompresor, rashladni sklop, matična ploča, inverter ploča, ploča zaslona, itd.

Proizvođač/prodavač neće se smatrati odgovornim u slučaju da krajnji korisnici ne poštuju gore navedeno.

Dostupnost rezervnih dijelova za hladnjaka koju ste kupili je 10 godina. Tijekom ovog razdoblja originalni rezervni dijelovi bit će dostupni za ispravan rad hladnjaka.

Minimalno trajanje jamstva hladnjaka kojeg ste kupili je 24 mjeseca.

Ovaj proizvod opremljen je izvorom osvjetljenja energetske klase „G“. Izvor osvjetljenja u ovom proizvodu smiju zamijeniti samo stručni serviseri.

Spoštovani kupec.

Privoščimo vam, da dosežete optimalno učinkovitost našega izdelka, ki je bil proizveden v sodobni tovarni z natančnim nadzorom kakovosti.

V ta namen prosimo, da v celoti preberete navodila, preden pričnete z uporabo izdelka in naj vas vodijo kot referenčni vir. Če boste ta izdelek predali drugi osebi, poskrbite da gredo ta navodila skupaj z izdelkom.

Navodila za uporabo zagotovijo hitro in varno uporabo izdelka.





- Prosimo preberite navodila pred namestitvijo in uporabo izdelka.
- Vedno upoštevajte veljavne varnostne napotke.
- Hranite navodila v bližini za prihodnjo uporabo.
- Prosimo, da preberete vse druge dokumente, ki so prišli z izdelkom.

Imejte v mislih, da lahko ta navodila veljajo za več modelov izdelka. Ta vodič jasno prikaže razlike med različnimi modeli.

Simboli in opombe

V priročniku so uporabljeni naslednji simboli:

	Pomembne informacije in koristni nasveti.
	Tveganje za življenje in premoženje.
	Nevarnost električnega udara.
	Embalaža izdelka je izdelana iz recikliranih materialov, v skladu z nacionalno okoljsko zakonodajo.

 INFORMATION	
 ENERG 	.Do informacij o modelu, ki so shranjene v zbirki podatkov o izdelkih, lahko pridete tako, da obiščete naslednje spletno mesto in poiščete identifikator modela (*), ki je naveden na energijski nalepki. https://eprel.ec.europa.eu/
SUPPLIER'S NAME → MODEL IDENTIFIER (*)	
	

Kazalo vsebine

1 – Varnostna navodila	3	4 Priprava	18
△ 1.1 Predvidena uporaba	3	4.1. Kaj narediti za varčevanje z energijo	18
△ 1.2 – Varnost otrok, ranljivih oseb in domačih živali	3	4.2. Prva uporaba	18
△ 1.3 – Električna varnost.	4	5 Uporaba naprave	19
△ 1.4 – Varnost pri premikanju	4	5.1. Ploščad prikazovalnika.	19
△ 1.5 – Varnost pri namestitvi.	4	5.2. Aktiviranje opozorila zamenjave vodnega filtra	27
△ 1.6 – Varnost med delovanjem	5	5.3. Posoda za zelenjavo z uravnavanjem vlage	29
△ 1.7 – Varnost pri vzdrževanju in čiščenju . . .	6	5.4. Uporaba vodnjaka (za nekatere modele) . . .	29
△ 1.8 – HomeWhiz.	7	5.5. Polnjenje posode vodnjaka.	29
△ 1.9 – Osvetlitev.	7	5.6. Čiščenje posode za vodo	30
2 Hladilnik	8	5.7. Jemanje ledu / vode (možnost)	31
2 Hladilnik	9	5.8. Odcejalnik (možnost)	31
3 Namestitev	10	5.9. Predel z nič stopinjami (Možnosti izvedbe) .	32
3.1. Primeren prostor za namestitev	10	5.10. Posoda za zelenjavo	32
3.2. Pritrditev plastičnih držal	10	5.11. Modra svetloba/HarvestFresh	32
3.3. Nastavitev nogic	11	5.12. Ionizator (Možnosti izvedbe)	32
3.4. Priklučitev na napajanje	11	5.13. Minibar (Možnosti izvedbe)	32
3.5. Prikluček za vodo (Možnosti izvedbe)	12	5.14. Filter vonjav (možnost)	32
3.6. Priklučitev vodne cevi na napravo	13	5.15. Ledomat in škatla za shranjevanje ledu (Možnosti izvedbe)	33
3.7. Priklučitev na vodovod (Možnosti izvedbe) .	13	5.16. Izdelovalec ledu (možnost)	33
3.8. Za naprave, ki uporabljajo vodni balon (Možnosti izvedbe)	14	5.17. Zamrzovanje sveže hrane.	35
3.9 Vodni filter (Možnosti izvedbe)	14	5.18. Priporočila za shranjevanje zamrznjenih živil	35
3.9.1.Pritrditev zunanjega filtra na steno (možnost)	15	5.19. Podrobnosti o zamrzovalniku	35
3.9.2.Notranji filter	16	5.20. Vstavljanje hrane	36
		5.21. Opozorilo za odprta vrata (možnost)	36
		5.22. Notranja osvetlitev	36
		6 Vzdrževanje in čiščenje	37
		6.1. Preprečevanje vonjav.	37
		6.2. Zaščita plastičnih površin.	37
		7. Odpravljanje motenj	38

1 – Varnostna navodila

- V tem razdelku so navedena varnostna navodila, ki vam bodo pomagala zagotoviti zaščito pred nevarnostmi telesnih poškodb ali materialne škode.
- Naše podjetje ne odgovarja za škodo, ki lahko nastane zaradi neupoštevanja teh navodil.



Namestitev in popravilo mora vedno izvesti proizvajalec, pooblaščen servisler ali usposobljena oseba, ki jo določi uvoznik.



Uporabljajte samo originalne dele in dodatke.



Ne izvajajte popravil ali zamenjave nobenega dela aparata, razen če je to izrecno navedeno v navodilih za uporabo.



Na aparatu ni dovoljeno izvajati nobenih tehničnih prilagoditev.



1.1 Predvidena uporaba

- Ta aparat ni primeren za komercialno uporabo. Dovoljeno ga je uporabljati samo v predviden namen.

Aparat je zasnovan za uporabo v hišah in zaprtih prostorih.

Primeri uporabe:

- kuhinje za osebe v trgovinah, pisarnah in drugih delovnih okoljih;
- kmetije;
- prostori v hotelih, motelih in drugih namestitvenih objektih, ki jih uporabljajo stranke;
- hoteli, ki ponujajo nočitev z zajtrkom, gostišča;
- priprava in dostava hrane ter podobne neprodajne dejavnosti.

Aparata ni dovoljeno uporabljati na prostem, ne glede na to, ali je pod streho ali ne, na primer na plovilih, balkonih ali terasah. Aparat ne sme biti izpostavljen dežju, snegu, soncu ali vetru. Obstaja nevarnost požara!



1.2 – Varnost otrok, ranljivih oseb in domačih živali

- Otroci, stari 8 let ali več, in osebe z omejenimi fizičnimi, senzoričnimi ali duševnimi zmožnostmi ali s premalo izkušnjami in znanja lahko uporabljajo ta aparat, če jih kdo nadzira ali seznanj z varno uporabo aparata in nevarnostmi, ki so povezane z uporabo aparata.
- Otroci, stari od 3 do 8 let, lahko postavljajo hrano v hladilni aparat in jo jemljejo iz njega.
- Električni aparati so nevarni za otroke in domače živali. Otroci in domače živali se ne smejo igrati z aparatom, plezati nanj ali vstopati vanj.
- Otroci ne smejo čistiti in vzdrževati aparata, razen če so nadzorovani.
- Embalažni material hranite zunaj dosega otrok. Obstaja nevarnost telesnih poškodb in zadušitve!
- Preden zavržete star ali odslužen aparat:
 1. Odklopite aparat tako, da primete za vtič.
 2. Prerežite napajalni kabel in ga odstranite z aparata skupaj z vtičem.
 3. Ne odstranjujte polic ali predalov, da otrokom otežite vstop v aparat.
 4. Odstranite vrata.
 5. Aparat naj bo postavljen tako, da se ne more prevrniti.
 6. Ne dovolite, da bi se otroci igrali s starim aparatom.
- Aparata ne odstranjujte s sežiganjem. Obstaja nevarnost eksplozije!
- Če so vrata aparata opremljena s ključavnico, hranite ključ zunaj dosega otrok.



1.3 – Električna varnost

- Med nameščanjem, vzdrževanjem, čiščenjem, popraviljanjem in premikanjem mora biti aparat odklopljen.
- Če je napajalni kabel poškodovan, ga mora zamenjati usposobljena oseba, ki jo določi proizvajalec, pooblaščen servisler ali uvoznik, da se izognete morebitni nevarnosti.
- Ne potiskajte napajalnega kabla pod aparat ali za aparat. Ne postavljajte težkih predmetov na napajalni kabel. Izogibajte se prekomernemu zvijanju ali stiskanju napajalnega kabla in preprečite stik kabla z virom toplote.
- Za delovanje aparata ne uporabljajte podaljška, razdelilnika ali adapterja.
- Prenosni razdelilniki ali prenosni napajalniki se lahko pregrejejo in povzročijo požar, zato ne nameščajte razdelilnika za aparat ali v njegovo bližino.
- Vtič mora biti preprosto dostopen. Če to ni mogoče, mora električna napeljava, na katero je priklopljen aparat, vključevati napravo (npr. varovalko, stikalo, odklopnik itd.), ki je skladna s predpisi za električno opremo in odklopi vse pole z omrežja.
- Ne dotikajte se napajalnega vtiča z mokrimi rokami.
- Odstranite vtič iz vtičnice tako, da primete vtič in ne kabla.



1.4 – Varnost pri premikanju

- Aparat je težek, zato ga ne premikajte sami.
- Aparata med premikanjem ne držite za vrata.
- Pazite, da med premikanjem aparata ne poškodujete hladilnega sistema in cevi. Če so cevi poškodovane, ne uporabljajte aparata in pokličite pooblaščenega serviserja.



1.5 – Varnost pri namestitvi

- Za namestitev aparata se obrnite na pooblaščenega serviserja. Pripravite aparat

za uporabo tako, da preberete informacije v navodilih za uporabo ter poskrbite za ustrezno električno in vodovodno napeljavo. Če ustrežna napeljava ni na voljo, pokličite usposobljenega električarja ali vodovodarja, da uredi potrebne dovode. V nasprotnem primeru lahko pride do električnega udara, požara, težav z aparatom ali telesnih poškodb.

- Pred namestitvijo preverite, ali so na aparatu kakršne koli napake. Če je aparat poškodovan, ga ne nameščajte.
- Postavite aparat na čisto, ravno in trdo površino ter ga izravnajte z nastavljivimi nogami. V nasprotnem primeru se lahko aparat prevrne in povzroči telesne poškodbe.
- Prostor namestitve mora biti suh in dobro prezračen. Pod aparatom ne sme biti preprog, tekačev ali podobnih prekrival. Neizodostno prezračevanje povzroči nevarnost požara.
- Ne zapirajte ali pokrivajte prezračevalnih odprtin, saj pride do povečanja porabe energije ali morda celo do poškodb aparata.
- Ne priklaplajte aparata na napajalne sisteme, kot so sončni napajalniki, saj lahko zaradi nenadnih sprememb napetosti pride do poškodb aparata.
- Večja kot je količina hladilnega sredstva v hladilniku, v večjem prostoru mora biti hladilnik nameščen. Če je prostor namestitve premajhen, lahko v primeru uhajanja hladilnega sredstva iz hladilnega sistema pride do kopičenja mešanice vnetljivega hladilnega sredstva in zraka. Zahtevani prostor za vsakih 8 gramov hladilnega sredstva je najmanj 1 m³. Količina hladilnega sredstva v aparatu je navedena na tipski ploščici.
- Aparat ne sme biti nameščen na mestih, ki so izpostavljena neposredni sončni svetlobi, in ne sme biti v bližini virov toplote, kot so kuhalne plošče, radiatorji itd.

Če se ne morete izogniti namestitvi aparata blizu vira toplote, vmes namestite ustrezno izolacijsko ploščo in upoštevajte naslednje najmanjše oddaljenosti od vira toplote:

- najmanj 30 cm od virov toplote, kot so kuhalne plošče, pečice, grelne enote ali peči;
- najmanj 5 cm od električnih pečic.

Varnost in okoljska navodila

- Vaš aparat ima razred zaščite I. Aparat priključite v ozemljeno vtičnico, ki je skladna z vrednostmi napetosti, toka in frekvence, ki so navedene na tipski ploščici aparata. Vtičnica mora biti opremljena z odklopnikom, ki ima zmogljivost 10–16 A. Naše podjetje ne odgovarja za poškodbe, ki nastanejo zaradi uporabe aparata z ozemljitvijo in električnimi napeljavami, ki niso skladne z lokalnimi in nacionalnimi predpisi.
- Aparat ne sme biti priključen med nameščanjem. V nasprotnem primeru obstaja nevarnost električnega udara in telesnih poškodb.
- Aparata ne priklaplajte v zrahljane, zlomljene, umazane ali mastne vtičnice, v vtičnice, ki so se snele z ležišča, ali v vtičnice, pri katerih obstaja nevarnost stika z vodo.
- Napeljite napajalni kabel in cevi (če so na voljo) aparata tako, da ne predstavljajo nevarnosti spotaknitve.
- Če so deli pod napetostjo ali napajalni kabel izpostavljeni vlagi, lahko pride do kratkega stika. Aparata zato ne nameščajte v prostore z visoko vlažnostjo ali nevarnostjo škropljenja vode, kot so garaže ali pralnice. Če se hladilnik zmoči z vodo, ga odklopite in pokličite pooblaščenega serviserja.
- Ne priklaplajte hladilnika na naprave za varčevanje z energijo. Takšni sistemi so škodljivi za aparat.



1.6 – Varnost med delovanjem

- Ne uporabljajte kemičnih topil na aparatu. Obstaja nevarnost eksplozije!
- V primeru okvare odklopite aparat in ga ne uporabljajte, dokler ga ne popravi pooblaščen serviser. Obstaja nevarnost električnega udara!
- Ne postavljajte virov plamena (npr. prižganih sveč, cigaret itd.) na aparat ali v njegovo bližino.
- Ne vzpenjajte se na aparat. Obstaja nevarnost padca in telesnih poškodb!
- Ne poškodujte cevi hladilnega sistema z ostrimi ali konicastimi predmeti. Hladilno sredstvo, ki se lahko razprši v primeru predrtja cevi za hla-

dilno sredstvo, podaljškov cevi ali površinskih prevlek, povzroči draženje kože in poškodbe oči.

- Ne postavljajte električnih naprav v hladilnike/globoke zamrzovalnike, razen če to priporoča proizvajalec.
- Pazite, da ne zagozdite rok ali katerega koli drugega dela telesa med premične dele v hladilniku. Pazite, da si ne priprete prstov med hladilnik in njegova vrata. Bodite previdni pri odpiranju in zapiranju vrat, zlasti če so v bližini otroci.
- Ne jejte sladoleda, ledenih kock ali zamrznjene hrane takoj po odstranitvi iz hladilnika. Obstaja nevarnost ozeblin!
- Ne dotikajte se notranjih sten, kovinskih delov zamrzovalnika ali hrane v aparatu z mokrimi rokami. Obstaja nevarnost ozeblin!
- V zamrzovalni del ne postavljajte pločevink ali steklenic, v katerih so gazirane pijače ali tekočine, ki lahko zmrznejo. Pločevinke in steklenice lahko počijo. Obstaja nevarnost telesnih poškodb in materialne škode!
- V bližini hladilnika ne uporabljajte ali shranjujte vnetljivih razpršil, vnetljivih snovi, suhega ledu, kemičnih snovi ali podobnih materialov, občutljivih na toploto. Obstaja nevarnost požara in eksplozije!
- V aparatu ne shranjujte eksplozivnih predmetov, ki vsebujejo vnetljive snovi, kot so razpršilne pločevinke.
- Na aparat ne postavljajte posod, napolnjenih s tekočino. Škropljenje vode po električnem delu lahko povzroči električni udar ali nevarnost požara.
- Ta aparat ni namenjen shranjevanju zdravil, krvne plazme, laboratorijskih pripravkov ali podobnih medicinskih snovi in izdelkov, za katere velja direktiva o medicinskih proizvodih.
- Če se aparat ne uporablja v skladu s predvidenim namenom, se lahko pokvarijo izdelki, ki se hranijo v aparatu.
- Če je hladilnik opremljen z modro lučko, ne glejte v to lučko z optičnimi napravami. Ne glejte dlje časa neposredno v UV/LED-lučko. Ultravijolična svetloba lahko povzroči naprezanje oči.

Varnost in okoljska navodila

- Ne preobremenite aparata. Predmeti v hladilniku lahko padejo, ko odprete vrata, kar lahko povzroči telesne poškodbe ali materialno škodo. Do podobnih težav lahko pride pri postavljanju predmetov na aparat.
- Poskrbite, da ste s tal odstranili ves led ali vodo, da preprečite telesne poškodbe.
- Police/stojala za steklenice v vratih hladilnika lahko predstavljate samo, ko so police/stojala prazna. Obstaja nevarnost telesnih poškodb!
- Na aparat ne postavljajte predmetov, ki lahko padejo oz. se prevrnejo. Ti predmeti lahko padejo med odpiranjem vrat ter povzročijo telesne poškodbe in/ali materialno škodo.
- Ne udarjajte po steklenih površinah oz. ne pritiskajte premočno na njih. Zlomljeno steklo lahko povzroči telesne poškodbe in/ali materialno škodo.
- Hladilni sistem aparata vsebuje hladilno sredstvo R600a. Vrsta hladilnega sredstva, ki se uporablja v aparatu, je navedena na tipski ploščici. To hladilno sredstvo je vnetljivo, zato pazite, da med uporabo aparata ne poškodujete hladilnega sistema ali cevi. Če so cevi poškodovane:
 - Ne dotikajte se aparata ali napajalnega kabla.
 - Odmaknite možne vire ognja, ki lahko povzročijo vžig aparata.
 - Prezračite območje, na katerem je nameščen aparat. Ne uporabljajte ventilatorjev.
 - Pokličite pooblaščenega serviserja.
- Če je aparat poškodovan in opazite uhajanje hladilnega sredstva, se ne približujte hladilnemu sredstvu. Hladilno sredstvo lahko ob stiku s kožo povzroči ozeblino.

Aparati z vodomatom ali ledomatom

- Uporabljajte samo pitno vodo. Ne napolnite posode za vodo s tekočinami, ki niso primerne za uporabo v vodomatu, npr. s sadnim sokom, mlekom, gaziranimi pijačami ali alkoholnimi pijačami.
- Obstaja nevarnost za zdravje in varnost!
- Ne dovolite, da bi se otroci igrali z vodomatom ali ledomatom, saj lahko pride do nesreč ali telesnih poškodb.
- Ne vstavljajte prstov ali drugih predmetov v odprtino vodomata, kanal za vodo ali posodo ledomata. Obstaja nevarnost telesnih poškodb ali materialne škode!



1.7 – Varnost pri vzdrževanju in čiščenju

- Če želite premakniti aparat zaradi čiščenja, ne vlecite za ročaj na vratih. S prekomerno silo lahko zlomite ročaj, kar lahko povzroči telesne poškodbe.
- Ne čistite aparata z razprševanjem ali vlivanjem vode po aparatu ali njegovi notranjosti. Obstaja nevarnost požara in električnega udara!
- Za čiščenje aparata ne uporabljajte ostrega ali abrazivnega orodja. Ne uporabljajte gospodinjstskih čistil, detergentov, goriva, bencina, razredčila, alkohola, laka itd.
- V notranjosti aparata uporabljajte samo sredstva za čiščenje in vzdrževanje, ki niso škodljiva za hrano.
- Za čiščenje ali odmrzovanje aparata ne uporabljajte čistilnikov, ki delujejo na paro ali s pomočjo pare. Para pride v stik z deli hladilnika, ki so pod napetostjo, kar povzroči kratki stik ali električni udar.
- Pazite, da osvetlitev aparata ali elektronska vezja ne pridejo v stik z vodo.
- S čisto in suho krpo obrišite prah ali tujo snov na polih vtiča. Za čiščenje vtiča ne uporabljajte mokre ali vlažne krpe. Obstaja nevarnost požara in električnega udara!



1.8 – HomeWhiz

- Ko upravljate aparat prek aplikacije HomeWhiz, upoštevajte varnostna opozorila tudi, ko niste v bližini aparata. Upoštevajte tudi opozorila v aplikaciji.



1.9 – Osvetlitev

- Če je treba zamenjati lučko LED/žarnico, ki se uporablja za osvetlitev, se obrnite na pooblaščen servis.

2 Hladilnik

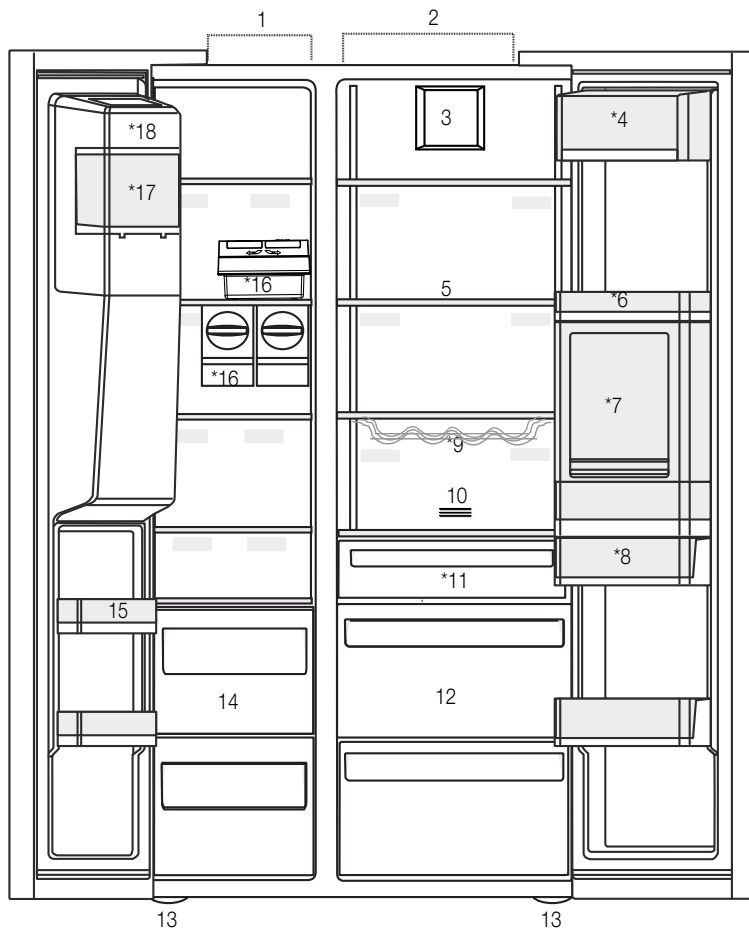

- 1- Predel zamrzovalnika
 - 2- Predel hladilnika
 - 3- Ventilator
 - 4- Predel za maslo in sire
 - 5- Steklene police
 - 6- Predel hladilnika s policami in vratci
 - 7- Minibar pribor
 - 8- Posoda za vodo
 - 9- Polica za steklenice
 - 10- Filter vonjav
 - 11- Predel z nič stopinjami
 - 12- Posoda za zelenjavo
 - 13- Nastavljiva stojala
 - 14- Predeli za shranjevanje zamrznjenih živil
 - 15- Predeli zamrzovalnika z vratci
 - 16- Icematic
 - 17- Posoda za shranjevanje ledu
 - 18- Okrasni pokrov izdelovalca ledu
- *Možnosti izvedbe



*Možnosti izvedbe: Številke v tem priročniku so shematične in se morebiti ne bodo popolnoma ujemale z vašo napravo. Če vaša naprava ne vsebuje navedene dele, se informacije nanašajo na druge modele.

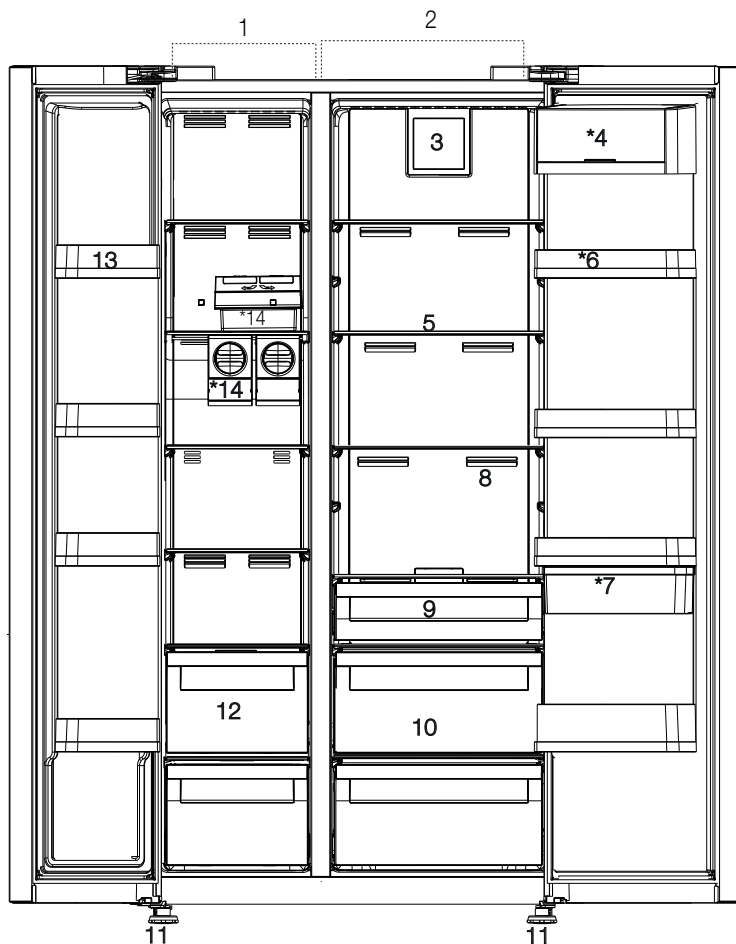

*Možnosti izvedbe: Številke v tem priročniku so shematične in se morebiti ne bodo popolnoma ujemale z vašo napravo. Če vaša naprava ne vsebuje navedene dele, se informacije nanašajo na druge modele.

3.1. Primeren prostor za namestitev

Obrnite se na pooblaščen servis za namen vgradnje naprave. Če želite pripraviti napravo za namestitev, glejte informacije v priročniku in se prepričajte, da so na voljo ustrezni električni in vodovodi priključki. Če niso na voljo, pokličite električarja in/ali vodovodarja, da uredite potrebne pripomočke.



OPOZORILO: Proizvajalec ne prevzema nobene odgovornosti za morebitno škodo, ki so jo povzročila dela, opravljena s strani nepooblaščenih oseb.



OPOZORILO: Napajalni kabel naprave mora biti odklopljen med samo namestitvijo. Če tega ne storite, lahko to povzroči smrt ali hude telesne poškodbe!



OPOZORILO: Če je okvir vrat preozek za prenašanje naprav skozenj, odstranite vrata in obrnite napravo postrani, in če to ne deluje, se obrnite na pooblaščenega serviserja.

- Napravo postavite na ravno površino, da preprečite vibracije.
- Napravo postavite vsaj 30 cm stran od grelca, štedilnika in podobnih virov toplote in vsaj 5 cm stran od električne pečice.
- Ne izpostavljajte naprave neposredni sončni svetlobi ali jo imejte nameščeno v vlažnih okoljih.
- Za učinkovito delovanje tega izdelka je potrebno zadostno kroženje zraka. Če bo izdelek nameščen v nišo, pustite vsaj 5 cm prostora med izdelkom ter stropom, zadnjo steno in stranskima stenama.
- Če bo izdelek nameščen v nišo, pustite vsaj 5 cm prostora med izdelkom ter stropom, zadnjo steno in stranskima stenama. Preverite, ali je nameščen zaščitni del za odmik od zadnje stene (če je priložen izdelku). Če del ni na voljo ali pa je izgubljen oziroma uničen, namestite izdelek tako, da je z zadnjo stranjo od stene prostora oddaljen vsaj 5 cm. Odmik na zadnji strani je pomemben za učinkovito delovanje izdelka.
- Ne nameščajte naprave v okoljih z temperaturah pod -5°C .

3.2. Pritrditev plastičnih držal

Uporabite plastična držala, ki so priložena napravi, da omogočite dovolj prostora za kroženje zraka med napravo in steno.

1. Da namestite priložena držala, odstranite vijake na napravi in uporabite vijake, ki so priloženi držalom.

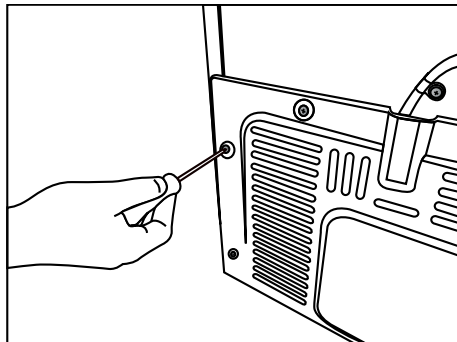

2. Pritrdite 2 plastična držala na pokrovu za prezračevanje, kot prikazane na sliki j.

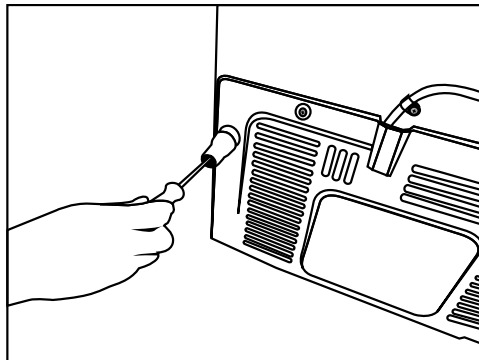

3.3. Nastavitev nogic

Če naprava ni v uravnoteženem položaju, prilagodite sprednji nastavljivi nogici z vrtenjem v desno ali levo.

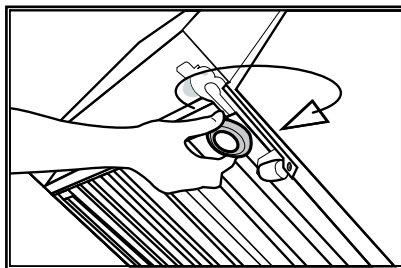
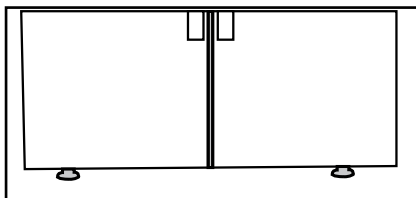

Da bi nastavili vrata navpično, popustite pritrdilno matico na dnu. Privijte nastavitveno matico (sourno/protiurno) glede na položaj vrat. Zategnite matico v končni položaj.

Da bi nastavili vrata vodoravno, popustite pritrdilno matico na vrhu. Privijte nastavitveni vijak (sourno/protiurno) na strani glede na položaj vrat. Zategnite pritrtilni vijak na vrhu v končni položaj.

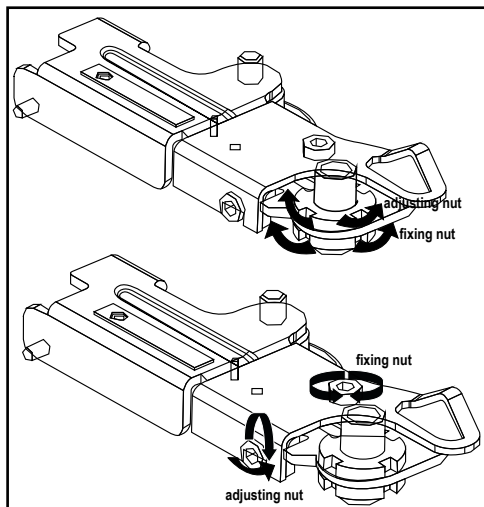

3.4. Priklučitev na napajanje



OPOZORILO: Ne uporabljajte podaljšek ali razdelilec za napajanje z električno energijo.



OPOZORILO: Poškodovani kabel mora zamenjati pooblaščen servis.



Pri nameščanju dveh hladilnikov drugega ob drugim, pustite razdaljo vsaj 4 cm med obema.

- Naše podjetje ne prevzema odgovornosti za morebitno škodo nastalo zaradi uporabe brez ozemljitve in povezavo z električnim napajanjem v skladu z nacionalnimi predpisi.
- Vtič napajalnega kabla mora biti lahko dostopen po sami namestitvi.
- Priključite hladilnik na ozemljeno vtičnico z 220-240 V / 50 Hz napetostjo. Vtič mora vsebovati 10 - 16 A varovalko.
- Ne uporabljajte razdelilca z ali brez podaljška med stensko vtičnico in hladilnikom.

3.5. Priključek za vodo

(Možnosti izvedbe)



OPOZORILO: Izključite napravo in vodno črpalko (če je na voljo), med samo namestitvijo.

Vodovodne napeljave za napravo, priključki za filter in balon morajo biti opravljene s strani pooblaščenih serviserjev. Naprava se lahko priključi na balon ali neposredno na vodovod, odvisno od modela. Za vzpostavitev povezave se mora cev za vodo najprej priključiti na napravo.

Preverite, če so naslednji deli priloženi vašemu modelu naprave:

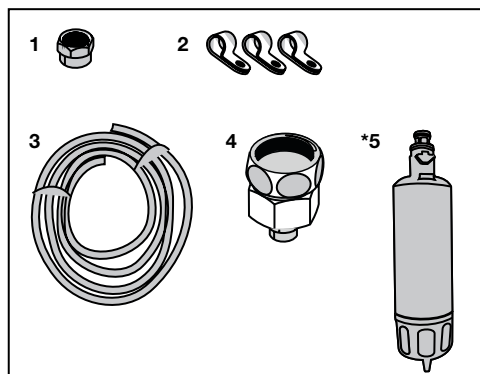

1. Priključek (1 kos): Uporablja se za priključitev cevi za vodo na zadnji strani naprave.
2. Cevne sponke (3 kosi): Uporabljajo se, da pritrdi cev za vodo na steno.
3. Vodna cev (1 kos, 5 metrov, premer 1/4 cale): Uporablja se za priključitev vode.
4. Adapter za pipo (1 kos): Vsebuje porozen filter, ki se uporablja za priključitev s hladno vodo omrežja.
5. Vodni filter (1 kos *možnost): Uporablja se za priključitev vodovoda na napravo. Vodni filter ni potreben, če je na voljo povezava za balon.

Namestitev

3.6. Priključitev vodne cevi na napravo

Če želite priključiti cev za vodo na napravo, sledite spodnjim navodilom.

1. Na hrbtni strani naprave odstranite priključek na nastavku vmesnika cevi in vstavite cev skozi priključek.

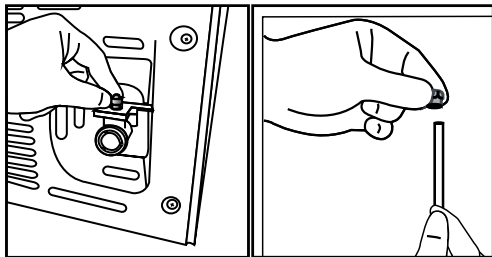

2. Potisnite cev za vodo tesno navzdol in povežite z nastavkom za cevni vmesnik.

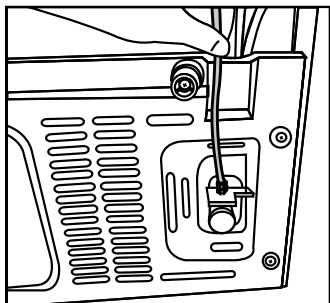

3. Zategnite priključek ročno, da ga pritrдите na nastavek vmesnika cevi. Morda boste zategnili priključek tudi s pomočjo cevnega ključa ali s kleščami.

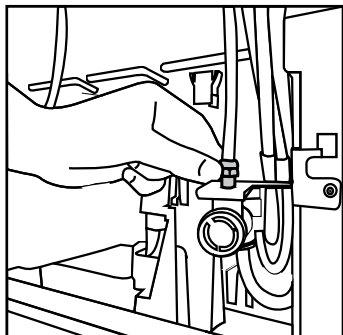

4. Povežite drugi konec cevi za vodovod (glej poglavje 3.7) ali če uporabljate balon, na vodno črpalko (glejte poglavje 3.8).

3.7. Priključitev na vodovod (Možnosti izvedbe)

Za povezavo naprave z vodom hladne vode, se mora na hladno vodno omrežje v vašem domu namestiti standardni 1/2 " priključek za ventil. Če priključek ni na voljo ali če niste prepričani, se posvetujte z usposobljenim vodovodarjem.

1. Odstranitev priključka (1) iz vmesnika pipe (2).

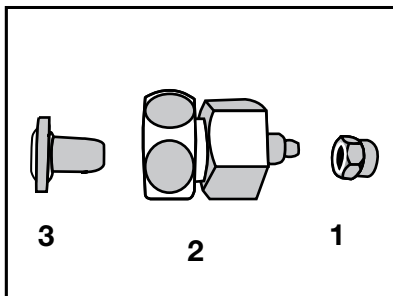

2. Priključite vmesnik pipe na vodovodni ventil.

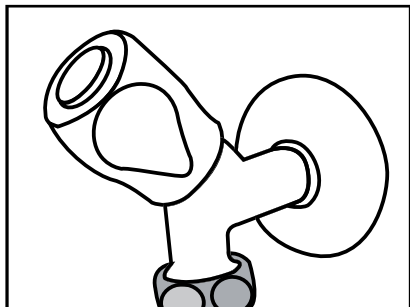

3. Pritrdite priključek okoli cevi za vodo.

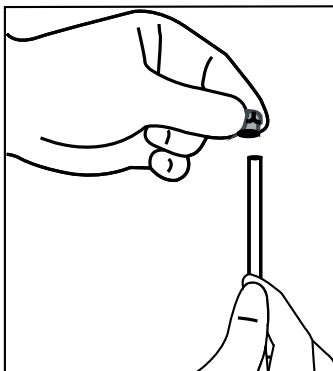

Namestitev

4. Pritrdite priključek v vmesnik pipe in zategnite ročno ali z orodjem.

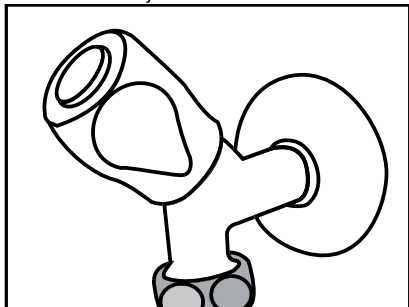

5. Da bi se izognili poškodovanju, premiku ali nenamernemu odklopu cevi, uporabite sponke, ki cev za vodo ustrezno pritrdijo.

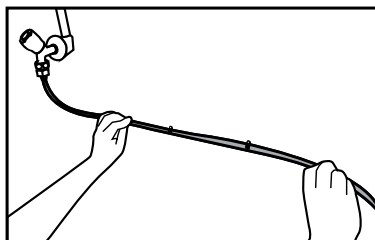

OPOZORILO: Po odprtju pipe se naprej preprečajte, da ni puščanja vode na obeh koncih cevi za vodo. V primeru puščanja, izklopite ventil in zategnite vse priključke s pomočjo cevnega ključa ali klešč.

3.8. Za naprave, ki uporabljajo vodni balon (Možnosti izvedbe)

Če želite uporabiti vodni balon za priključitev naprave z vodo, morate uporabiti vodno črpalko, ki jo priporoča pooblašeni servis.

1. Priključite en konec cevi za vodo, ki je priložena črpalke, na napravo (glejte 3.6) in sledite spodnjim navodilom.

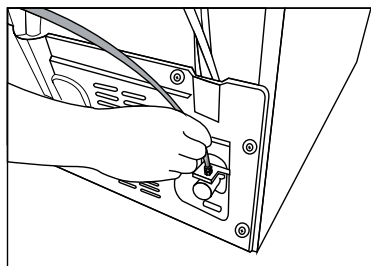

2. Priključite drugi konec cevi za vodo na vodno črpalko s pritiskom cevi v dovodno cev črpalke.

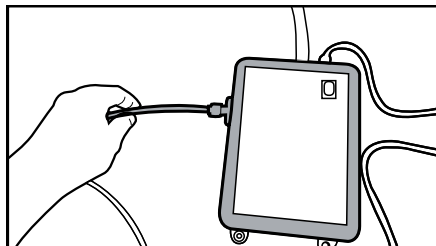

3. Namestite in pritrdite cev črpalke v notranjost balona.

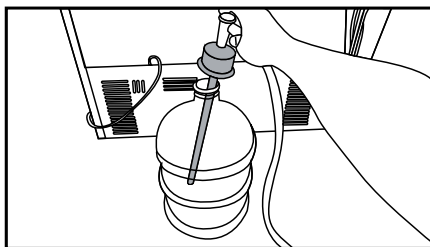

4. Ko je priključitev vzpostavljena, vključite in zaženite vodno črpalko.



Prosimo, počakajte 2-3 minute po zagonu črpalke za doseg zelene učinkovitosti.



Glej tudi navodila črpalke za priključitev vode.



Pri uporabi balona vodni filter ni potreben.

3.9 Vodni filter (Možnosti izvedbe)

Produkt ima lahko notranji ali zunanji filter, odvisno od modela. Za pritrditev vodnega filtra, sledite spodnjim navodilom.

Namestitev

3.9.1. Pritrditev zunanjega filtra na steno (možnost)



OPOZORILO: Ne popravljajte filtra na napravi.

Preverite, če so naslednji deli priloženi vašemu modelu naprave:

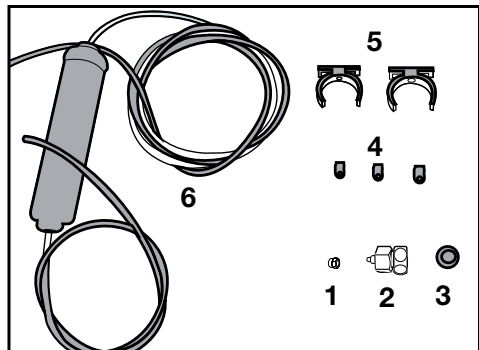

1. Priključek (1 kos): Uporablja se za priključitev cevi za vodo na zadnji strani naprave.
 2. Adapter za pipo (1 kos): Uporablja se za priključitev na vodovod s hladno vodo.
 3. Porozni filter (1 kos)
 4. Cevne sponke (3 kosi): Uporabljajo se, da pritrdijo cev za vodo na steno.
 5. Priključek za filter na napravo (2 kosa): Uporabljata se, da pritrdite filter na steno.
 6. Vodni filter (1 kos): Uporablja se za priključitev naprave na vodovod. Vodni filter ni potreben, če uporabljate priključek za balon.
1. Priključite vmesnik pipe na vodovodni ventil.
 2. Določite lokacije za pritrditev zunanjega filtra. Pritrdite priključek filtra za napravo (5) na steno.

3. Pritrdite filter v pokončnem položaju na priključek filtra, kot je navedeno na etiketi. (6)

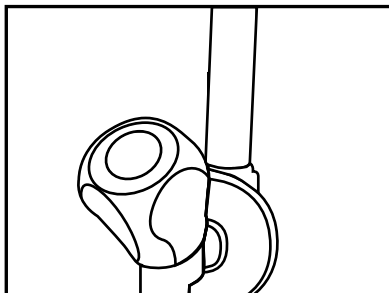

4. Pritrdite cev za vodo, ki sega od vrha filtra do vmesnika vodnega priključka naprave (glej 3.6.).

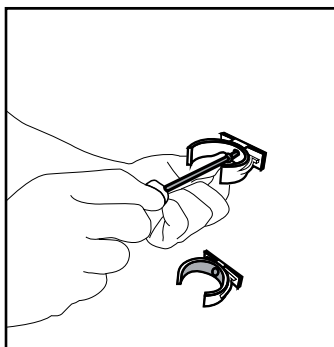

Ko je priključitev narejena, izgleda kot na spodnji sliki.

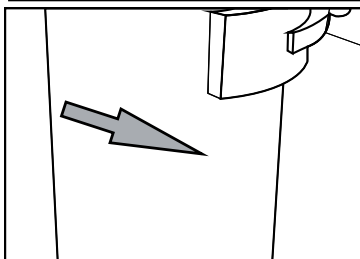
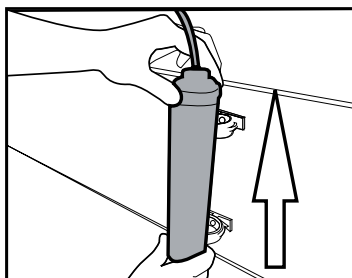

Namestitev

3.9.2. Notranji filter

Notranji filter, ki je dobavljen z napravo ni nameščen ob dostavi, zato za namestitev filtra sledite spodnjim navodilom.

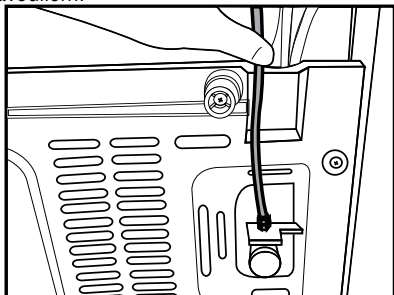

1. Prikaz izklopljenega ledu "Ice Off" mora biti aktiven ob namestitvi filtra. Vključite prikazovalnik ON-OFF z uporabo tipke ledu "Ice" na zaslonu.

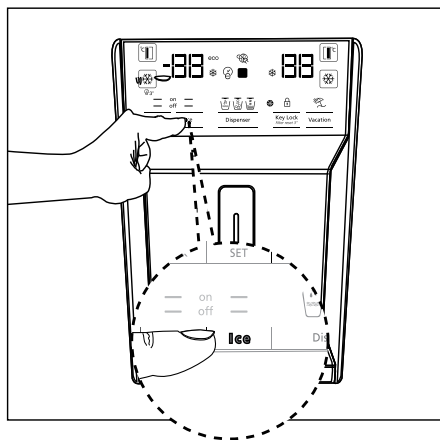

2. Odstranite posodo za zelenjavo (a) za dostop do vodnega filtra.

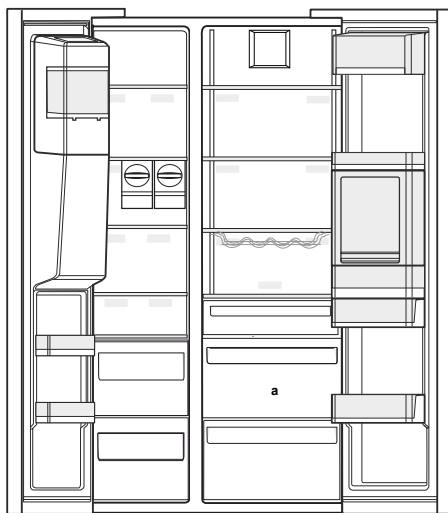

Vodna linija:

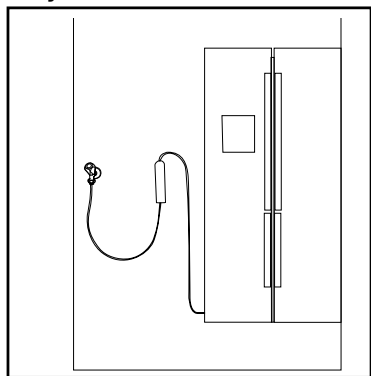

Linija do balona:

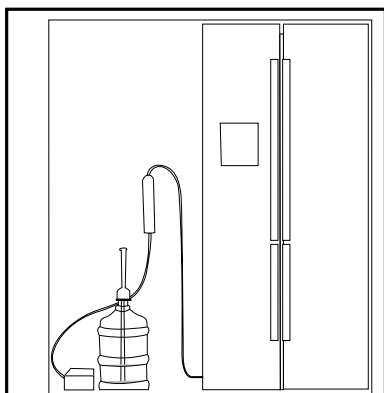

Po priključitvi filtra prvih 10 kozarcev vode ne smete uporabljati.

Namestitev

3. Odstranite vodni filter z izvlečenjem pokrova za obvod.



Po odstranitvi pokrova lahko izteče nekaj kapljic vode, kar je normalno.

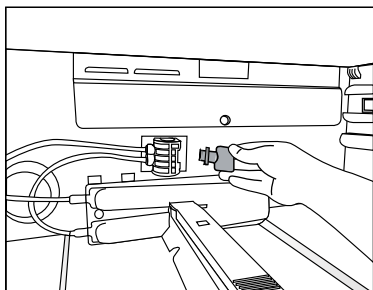

4. Namestite pokrov vodnega filtra v mehanizem in potisnite, da se zaskoči.

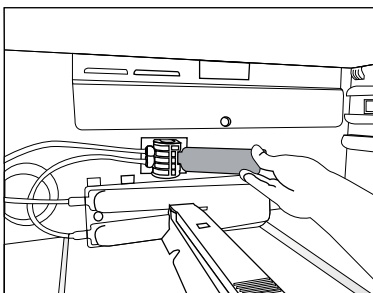

5. S ponovnim pritiskom tipke "Ice" na zaslonu preključete način "Ice Off".



Filter vode bo počistil določene tuje delce v vodi. To ne bo počistilo mikroorganizmov iz vode.



Glejte poglavje 5.2 za aktiviranje obdobja zamenjave filtra.

4 Priprava

4.1. Kaj narediti za varčevanje z energijo



Priključitev naprave na elektronski sistem za varčevanje z energijo je škodljivo, saj lahko poškoduje napravo.

- Za samostojni aparat; »ta hladilni aparat ni namenjen za uporabo kot vgradni aparat.
- Vrata hladilnika ne imejte odprta dalj časa.
- Ne postavljajte tople hrane ali pijače v hladilnik.
- Ne napolnite preveč hladilnika, kar zaustavlja notranji pretok zraka in zmanjša hladilno moč.
- Vrednost porabe energije določena za hladilnik je bila izmerjena tako, da je v zamrzovalniku zgornja polica odstranjena, druge police in najnižje ležeči predal pa so pod največjo obremenitvijo. Zgornja steklena polica se lahko uporablja v odvisnosti od oblike in velikosti hrane, ki se zamrzuje.
- Ker vroč in vlažen zrak ne bo neposredno prodrl v vaš izdelek, ko vrata niso odprta, se bo vaš izdelek optimiziral v pogojih, ki zadostujejo za zaščito vaše hrane. Funkcije in sestavni deli, kot so kompresor, ventilator, grelec, odmrzovanje, osvetlitev, zaslon in tako naprej, bodo delovali v skladu s potrebami po porabi minimalne energije v teh okoliščinah.
- Če je na voljo več možnosti, je treba steklene police namestiti tako, da odprtine za zrak na zadnji steni niso blokirane, saj izpusti zraka ostanejo pod stekleno polico. Ta kombinacija lahko pomaga izboljšati razporeditev zraka in energetsko učinkovitost.
- Odvisno od značilnosti naprave; odmrzovanje zamrznjenih živil v prostoru hladilnika bo zagotovilo varčevanje z energijo in ohranjanje kakovosti hrane.

- Košare/predali, ki so nameščeni v razdelku za hlajenje, morajo biti vedno v uporabi, da bo poraba energije nižja in pogoji za hranjenje boljši.

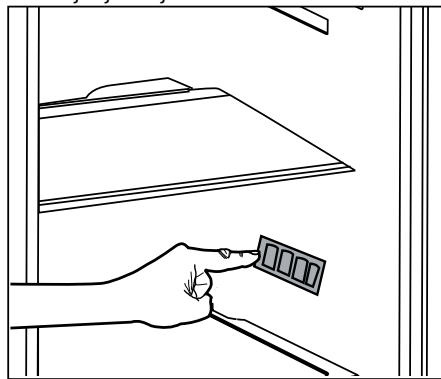

- Stik hrane s temperaturnim tipalom v zamrzovalnem delu lahko poveča porabo energije aparata. Zato preprečite vsak stik s tipalom/tipali.
- Poskrbite, da hrana ni v stiku s tipalom temperature predela hladilnika, kot je opisano v nadaljevanju.

4.2. Prva uporaba

Pred uporabo hladilnika, poskrbite za potrebne priprave v skladu z navodili v poglavjih "Navodila za varnost in okolje" in "Namestitve".

- Napravo pustite delovati brez hrane v notranjosti za 6 h in ne odpirajte vrat, razen če je to nujno potrebno.



Slišali boste zvok, ko se kompresor vklopi. Normalen je tudi zvok, ko je kompresor neaktiven, zaradi stisnjene tekočine in plinov v hladilnem sistemu.



Za sprednje robove hladilnika je normalno, da so topli. Ta območja so namenjena ogrevanju, da se prepreči kondenzacija.



Pri nekaterih modelih se nadzorna plošča samodejno izključi 5 minut zatem, ko zaprete vrata. Ko odprete vrata ali pritisnete na katero koli tipko, se bo ponovno aktivirala.

5.1. Ploščad prikazovalnika

Ploščadi prikazovalnika se lahko razlikujejo v odvisnosti od modela vaše naprave.

Zvočne in vizualne funkcije ploščadi prikazovalnika bodo v pomoč pri uporabi hladilnika.

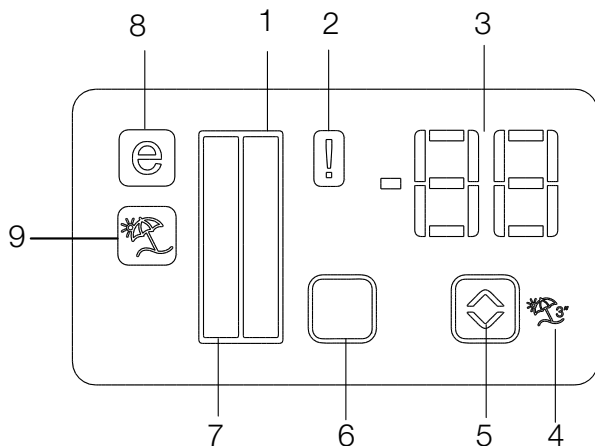

1. Tipalo predela hladilnika
2. Opozorilo za izpad napajanja/visoko temperaturo/napako
3. Pokazatelj temperature
4. Tipka za funkcijo počitnice
5. Tipka za nastavev temperature
6. Tipka za izbiro predela
7. Tipalo predela hladilnika
8. Pokazatelj za varčno obratovanje
9. Pokazatelj za funkcijo počitnice

*možnosti izvedbe



***Možnosti izvedbe:** Številke v tem priručniku so namenjene kot osnutek in se mogoče ne ujemajo popolnoma z vašo napravo. Če vaša naprava ne vsebuje navedene dele, se informacije nanašajo na druge modele.

1. Tipalo predela hladilnika

Lučka predela hladilnika se vklopi pri prilagajanju hladnejše temperature predelov.

2. Opozorilo za izpad napajanja/visoko temperaturo/napako

Ta indikator  sveti v primeru izpada napajanja, visoke temperature in opozoril za napake. V primeru daljšega izpada napajanja na digitalnem zaslonu utripa najvišja temperatura, dosežena v zamrzovalnem delu. Po preverjanju hrane v zamrzovalnem delu izbrišite opozorilo tako, da pritisnete kateri koli gumb (|) ali gumb za izklop alarma. Ta indikator se aktivira v primeru nezadostnega hlajenja hladilnika ali napake senzorja. Ko je aktiviran ta indikator, indikator temperature zamrzovalnega dela prikazuje »E«, indikator temperature hladilnega dela pa prikazuje številke, kot so »1, 2, 3 ...«. Prikazane številke predstavljajo informacije o napaki za servisno osebje.

3. Prikaz temperature

Prikazuje temperaturo zamrzovalnika in predelov hladilnika.

4. Tipka za funkcijo počitnice

Če želite aktivirati to funkcijo, pritisnite in držite za 3 sekunde tipko Počitnice. Ko je funkcija Počitnice vključena, pokazatelj temperature predela hladilnika prikaže napis "- -", postopek hlajenja pa ni aktiven v prostoru hladilnika. Ta funkcija ni primerna za shranjevanje hrane v prostoru hladilnika. Drugi predeli se bodo hladili s temperaturo, ki je nastavljena za tisti predel. Pritisnite ponovno tipko za počitnice Vacation (), da prekličete to funkcijo.

5. Tipka za nastavitev temperature

Temperatura predela se spreminja od -24 °C..... -18 °C in 8 °C... po stopnji 1 °C.

6. Tipka za izbiro predela

Uporabite tipko za izbiro predela hladilnik za preklop med hladilnimi in zamrzovalnimi predeli.

7. Tipalo predela hladilnika

Lučka predela zamrzovalnika se vklopi pri prilagajanju hladnejše temperature predelov.

8. Pokazatelj za varčno delovanje

Prikazuje, da hladilnik deluje na način varčevanja z energijo. Ta pokazatelj bo aktiven, ko je temperatura v zamrzovalniku nastavljena na -18 °C.

9. Pokazatelj za funkcijo počitnice

Označuje, da je funkcija počitnice aktivna.

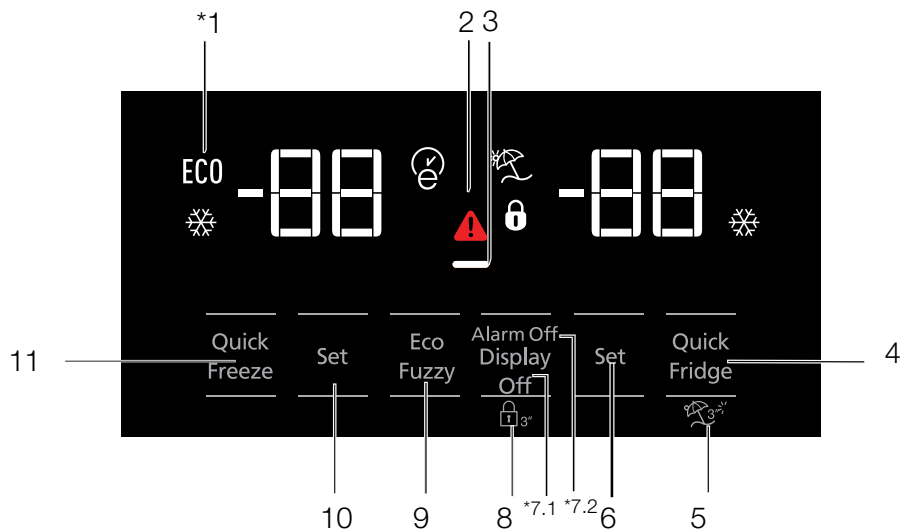

1. Varčna uporaba
2. Opozorilo za izpad napajanja/visoko temperaturo/napako
3. Funkcija varčevanja energije (zaslon ugasnjen)
4. Hitro hlajenje
5. Funkcija za počitnice
6. Nastavitev temperature hladilnega dela
7. Varčevanje energije (zaslon ugasnjen)/ opozorilo za izklop alarma
8. Zaklep tipkovnice
9. Eco-fuzzy (varčno)
10. Nastavitev temperature zamrzovalnega dela
11. Hitro zamrzovanje



***Možnosti izvedbe:** Številke v tem priročniku so namenjene kot osnutek in se mogoče ne ujemajo popolnoma z vašo napravo. Če vaša naprava ne vsebuje navedene dele, se informacije nanašajo na druge modele.

Uporaba naprave

1. Varčna uporaba

Ta znak se vklopi pri najbolj varčni nastavitvi, ko je zamrzovalni del nastavljen na -18 °C. (ECO) Kazalec varčne uporabe se izključi, ko je izbrana funkcija hitrega zamrzovanja.

2. Opozorilo za izpad napajanja/visoko temperaturo/napako

Ta indikator (⚠) sveti v primeru izpada napajanja, visoke temperature in opozoril za napake. V primeru daljšega izpada napajanja na digitalnem zaslonu utripa najvišja temperatura, dosežena v zamrzovalnem delu. Po preverjanju hrane v zamrzovalnem delu izbrišite opozorilo tako, da pritisnete kateri koli gumb (⏏) ali gumb za izklop alarma. Ta indikator se aktivira v primeru nezadostnega hlajenja hladilnika ali napake senzorja. Ko je aktiviran ta indikator, indikator temperature zamrzovalnega dela prikazuje »E«, indikator temperature hladilnega dela pa prikazuje številke, kot so »1, 2, 3 ...«. Prikazane številke predstavljajo informacije o napaki za servisno osebje.

3. Funkcija varčevanja energije (zaslon ugasnjen)

Če so vrata naprave dlje časa ostala zaprta, se funkcija varčevanja energije samodejno vklopi, simbol te funkcije pa zasveti. Ko je funkcija za varčevanje energije aktivirana, se bodo na zaslonu izklopili vsi simboli razen simbol za varčevanje energije. Če med delovanjem funkcije za varčevanje energije pritisnete kateri koli gumb ali odprete vrata, se bo funkcija izklopila in simboli na zaslonu se bodo vrnili na običajno delovanje. Funkcija varčevanja energije se vklopi med dostavo iz tovarne in je ni mogoče preklicati.

4. Hitro hlajenje

Ko je funkcija hitrega hlajenja vklopljena, kazalec za hitro hlajenje zasveti (❄), kazalec temperature hladilnega predela pa prikaže vrednost 1. Za preklic funkcije ponovno pritisnite gumb za hitro hlajenje. Kazalec hitrega hlajenja se bo izključil in preklopil na običajno nastavev. Funkcija hitrega hlajenja se samodejno prekliče po 1 uri, razen če jo prej prekliče uporabnik. Za hlajenje večje količine sveže hrane najprej pritisnite gumb za hitro hlajenje in nato postavite hrano v hladilni predel.

5. Funkcija za počitnice

Za aktiviranje funkcije za počitnice, pritisnite gumb za hitro hlajenje za 3 sekunde; s tem boste aktivirali kazalec načina za počitnice (🏠). Ko je funkcija za počitnice aktivirana, kazalec temperature hladilnega predela prikaže »-«, hladilni del pa nima vklopljene funkcije hlajenja. Ta funkcija ni primerna za shranjevanja živil v predelu hladilnika. Ostali predeli ostanejo hlajeni s temperaturo, ki je nastavljena za posamezni predel. Za preklic funkcije ponovno pritisnite gumb funkcije za počitnice.

6. Nastavitev temperature hladilnega dela

Ko pritisnete gumb , lahko nastavite temperaturo hladilnega dela na 8, 7, 6, 5, 4, 3, 2 in 1, v tem zaporedju. (🌡)

7.1 Varčevanje energije (zaslon ugasnjen)

S pritiskom na ta gumb (⏏) zasveti znak za varčevanje energije (⏏), funkcija za varčevanje energije pa se aktivira. Vklp funkcije za varčevanje energije izklopi vse druge znake na zaslonu. Ko je funkcija za varčevanje energije vklopljena, s pritiskom na kateri koli gumb ali ob odprtju vratc izklopite funkcijo za varčevanje energije in signali na zaslonu se vrnejo v običajno delovanje. S ponovnim pritiskom na ta gumb (⏏) ugasnete znak za varčevanje energije in izklopite funkcijo za varčevanje energije.

7.2 Opozorilo za izklop alarma

Po preverjanju hrane v zamrzovalnem delu v primeru izpada napajanja/alarma (⏏) za visoko temperaturo izbrišite opozorilo (⚠) tako, da pritisnete kateri koli gumb na zaslonu ali gumb za izklop alarma.

8. Zaklep tipkovnice

Istočasno pritisnite gumb za izklop zaslona za 3 sekunde. Znak za zaklep tipkovnice zasveti in zaklep tipkovnice se vklopi; ko je funkcija za zaklep tipkovnice vklopljena, gumbi ne bodo delovali. Ponovno istočasno pritisnite gumb za izklop zaslona za 3 sekunde. Znak za zaklep tipkovnice bo prenehal svetiti in način za zaklep tipkovnice se izklopi. Pritisnite gumb za izklop zaslona, da preprečite spreminjanje nastavev temperature hladilnika.

Uporaba naprave

9. Eco-fuzzy (varčno)

Za vklop funkcije »eco-fuzzy« (varčno) pritisnite in držite gumb eco-fuzzy za 1 sekundo. Ko je ta funkcija aktivna, zamrzovalnik po najmanj 6 urah preklopi v varčni način, kazalec za varčno uporabo pa zasveti. Za izklop funkcije »eco-fuzzy« (varčno) (E) pritisnite in držite gumb eco-fuzzy za 3 sekunde.

Kazalec zasveti po 6 urah, ko je aktivirana funkcija »Eco-Fuzzy« (varčno).

10. Nastavitev temperature zamrzovalnega dela

Temperaturo zamrzovalnem delu je mogoče prilagoditi. S pritiskom na gumb omogočite nastavitev temperature zamrzovalnega predela na -18, -19, -20, -21, -22, -23 in -24.

11. Hitro zamrzovanje

Za hitro zamrzovanje pritisnite tipko; aktivira se indikator hitrega zamrzovanja (X).

Ko je funkcija hitrega zamrzovanja vklopljena, zasveti indikator hitrega zamrzovanja in indikator temperature zamrzovalnega dela prikazuje vrednost -27. Znova pritisnite tipko za hitro zamrzovanje (X), da prekličete to funkcijo. Indikator hitrega zamrzovanja se izklopi in aparat se vrne na običajne nastavitve.

Funkcija hitrega zamrzovanja se samodejno izklopi po 24 urah, razen če to uporabnik prekliče. Če želite zamrzniti veliko količino sveže hrane, pritisnite tipko za hitro zamrzovanje 12 ur pred postavitvijo hrane v zamrzovalni del.

Uporaba naprave

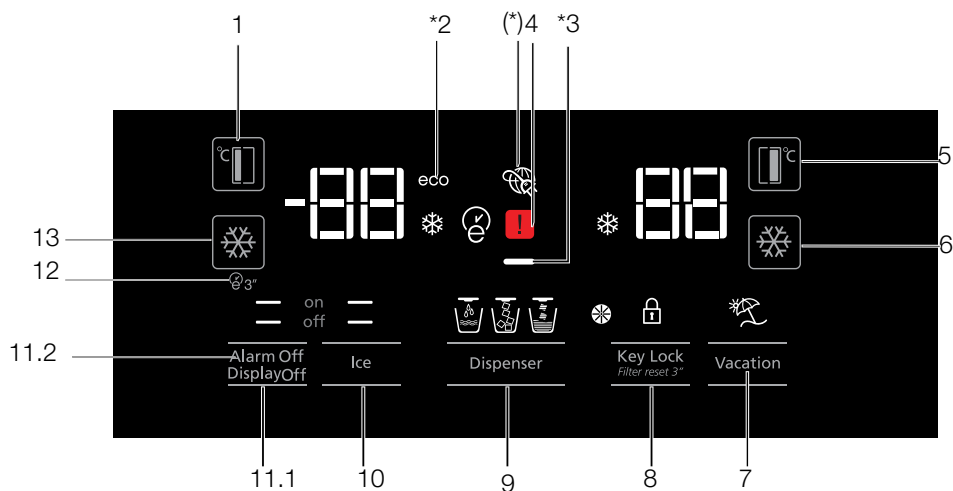

1. Nastavitev temperature zamrzovalnega dela
2. Varčen način
3. Funkcija varčevanja energije (zaslon ugasnjen)
4. Opozorilo za izpad napajanja/visoko temperaturo/napako
5. Nastavitev temperature hladilnega dela
6. Hitro hlajenje
7. Funkcija za počitnice
8. Zaklep tipkovnice/preklic opozorila za zamenjavo filtra
9. Izbira vode, drobljenega ledu, ledenih kock
10. Indikator vklopa/izklopa ledomata
11. Vkllop/izklop zaslona /Opozorilo za izklop alarma
12. Autoeco (samodejno varčevanje)
13. Hitro zamrzovanje



***Možnosti izvedbe:** Številke v tem priročniku so namenjene kot osnutek in se mogoče ne ujemajo popolnoma z vašo napravo. Če vaša naprava ne vsebuje navedene dele, se informacije nanašajo na druge modele.

Uporaba naprave

1. Nastavitev temperature zamrzovalnega dela

S pritiskom na gumb (❄️) omogočite nastavitev temperaturo zamrzovalnega predela na -18, -19, -20, -21, -22, -23, -24, -18...

2. Varčen način

Pomeni, da hladilnik deluje v načinu varčevanja energije. Kazalec bo vklopljen, če je temperatura zamrzovalnega dela nastavljena na -18 ali če je vklopljena funkcija varčevanja energije in se izvaja energijsko varčno hlajenje. (ECO)

3. Funkcija varčevanja energije (zaslon ugasnjen)

Če so vrata naprave dlje časa ostala zaprta, se funkcija varčevanja energije samodejno vklopi, simbol te funkcije pa zasveti. Ko je funkcija za varčevanje energije aktivirana, se bodo na zaslonu izklopili vsi simboli razen simbol za varčevanje energije. Če med delovanjem funkcije za varčevanje energije pritisnete kateri koli gumb ali odprete vrata, se bo funkcija izklopila in simboli na zaslonu se bodo vrnili na običajno delovanje. Funkcija varčevanja energije se vklopi med dostavo iz tovarne in je ni mogoče prekljicati.

4. Opozorilo za izpad napajanja/visoko temperaturo/napako

Ta indikator (⚠️) sveti v primeru izpada napajanja, visoke temperature in opozoril za napake. V primeru daljšega izpada napajanja na digitalnem zaslonu utripa najvišja temperatura, dosežena v zamrzovalnem delu. Po preverjanju hrane v zamrzovalnem delu izbrišite opozorilo tako, da pritisnete kateri koli gumb (⏏️) ali gumb za izklop alarma. Ta indikator se aktivira v primeru nezadostnega hlajenja hladilnika ali napake senzorja. Ko je aktiviran ta indikator, indikator temperature zamrzovalnega dela prikazuje »E«, indikator temperature hladilnega dela pa prikazuje številke, kot so »1, 2, 3 ...«. Prikazane številke predstavljajo informacije o napaki za servisno osebje.

5. Nastavitev temperature hladilnega dela

Ko pritisnete gumb (🌡️), lahko nastavite temperaturo hladilnega dela na 8, 7, 6, 5, 4, 3, 2... v tem zaporedju.

6. Hitro hlajenje

Za hitro hlajenje pritisnite gumb ; s tem aktivirate kazalec hitrega hlajenja (❄️).

Za izklop izbrane funkcije ponovno pritisnite gumb. To funkcijo uporabite, ko svežo hrano postavite v hladilni predel ali za hitro hlajenje živil. Ko je funkcija vklopljena, bo hladilnik neprekinjeno deloval 1 uri.

7. Funkcija za počitnice

Ko je funkcija za počitnice (🏠) aktivirana, kazalec temperature hladilnega predela prikaže »-«, hladilni del pa nima vklopljene funkcije hlajenja. Ta funkcija ni primerna za shranjevanja živil v predelu hladilnika. Ostali predeli ostanejo hlajeni s temperaturo, ki je nastavljena za posamezni predel.

Za preklic funkcije ponovno pritisnite gumb funkcije za počitnice. (🏠)

8. Zaklep tipkovnice/preklic opozorila za zamenjavo filtra

Za aktivacijo zaklepa tipkovnice pritisnite gumb za zaklep tipkovnice (🔒). To funkcijo lahko uporabite tudi, da preprečite spreminjanje nastavitve temperature hladilnika. Filter hladilnika morate zamenjati vsakih 6 mesecev. Če sledite navodilom v razdelku 5.2, bo hladilnik samodejno izračunal preostali čas, kazalec opozorila za zamenjavo filtra (🕒) pa se bo prižgal, ko to obdobje poteče.

Za izklop lučke opozorila za filter pritisnite in držite gumb (🕒) za 3 sekundo.

9. Izbira vode, drobljenega ledu, ledenih kock

Z uporabo številčnega gumba 8 se pomikajte med izbirami za vodo (🍵), kocke ledu (🧊) in drobljen led (🧊). Kazalec bo ostal prižgan.

10. Indikator vklopa/izklopa ledomata

Ta gumb je privzeto izklopljen. Prikazuje, ali ledomat deluje. Če sveti (🧊), to pomeni, da ledomat ni vklopljen. Pritisnite gumb za vklop/izklop ledomata in ga držite 3 sekunde, da spet vklopite ledomat.

** Za izdelavo ledu mora biti ta gumb vklopljen.

Uporaba naprave

** Ko je izbrana ta funkcija, se mora pretok vode iz posode za vodo ustaviti. Lahko pa vzamete led, ki je že izdelan v ledomatu.

11.1. Vkllop/izklop zaslona

Pritisnite gumb (— off) za izklop (XX) ali vkllop (— on) zaslona.

11.2 Opozorilo za izklop alarma

Po preverjanju hrane v zamrzovalnem delu v primeru izpada napajanja/alarma (—) za visoko temperaturo izbrišite opozorilo (⚠) tako, da pritisnete kateri koli gumb na zaslonu ali gumb za izklop alarma.

12. Autoeco (samodejno varčevanje)

Za aktiviranje te funkcije pritisnite za 3 sekunde na gumb za »auto eco« (samodejno varčevanje) (Ⓜ). Če bodo vrata med delovanjem funkcije dalj časa ostala zaprta, bo hladilni del preklopil v način varčnejšega delovanja. Za izklop funkcije ponovno pritisnite gumb.

Kazalec zasveti po 6 urah, ko je aktivirana funkcija »auto eco« (samodejno varčevanje). (Ⓜ)

13. Hitro zamrzovanje

Za hitro zamrzovanje pritisnite tipko; aktivira se indikator hitrega zamrzovanja (❄).

Ko je funkcija hitrega zamrzovanja vklopljena, zasveti indikator hitrega zamrzovanja in indikator temperature zamrzovalnega dela prikazuje vrednost -27. Znova pritisnite tipko za hitro zamrzovanje (❄), da prekličete to funkcijo. Indikator hitrega zamrzovanja se izklopi in aparat se vrne na običajne nastavitve.

Funkcija hitrega zamrzovanja se samodejno izklopi po 24 urah, razen če to uporabnik prekliče. Če želite zamrzniti veliko količino sveže hrane, pritisnite tipko za hitro zamrzovanje 12 ur pred postavitvijo hrane v zamrzovalni del.

Uporaba naprave

5.2. Aktiviranje opozorila zamenjave vodnega filtra

(Za proizvode, ki so priključene na vodno omrežje in opremljeni s filtrom)

Opozorilo zamenjave vodnega filtra se tako aktivira:

Samodejno izračunavanje časa uporabe filtra ni tovarniško omogočeno.

Funkcijo je treba omogočiti v napravah s filtrom.

Prikazna plošča S4, ki jo uporabljamo v hladilniku, vključuje sistem devetih tipk.

Nastavljene vrednosti so prikazane na zaslonu.



*(pritisčajte 3 sekunde)

Vključite in nato za 3 sekunde pritisnite gumba za izklop alarma in za počitnice, da se premaknete na zaslon za vnos gesla.

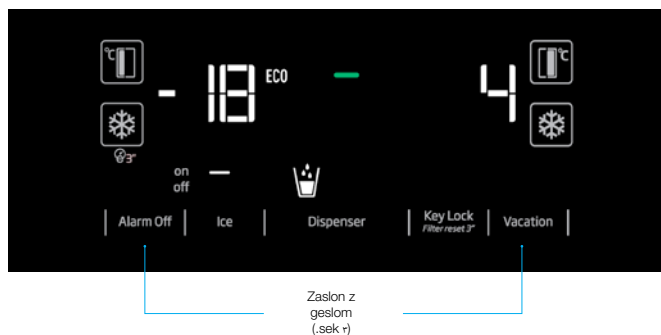

Uporaba naprave

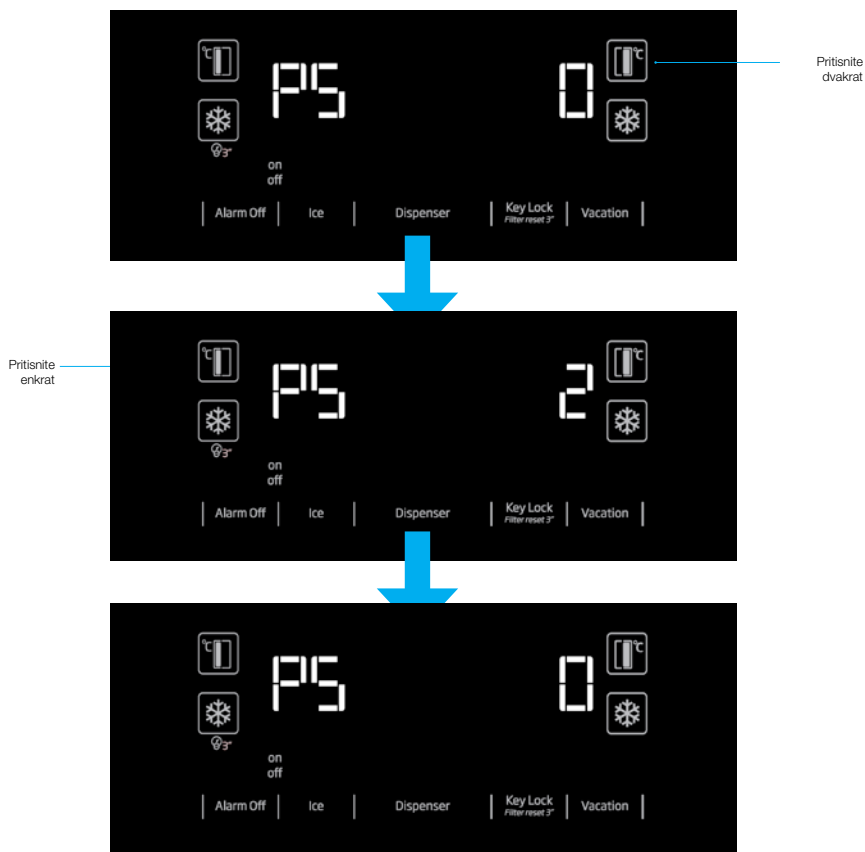

»Ko se na zaslonu prikaže PS 0, izključite in ponovno vključite hladilnik. S tem vklopite števec filtra. Lučka LED opozorila za filter se vklopi na zaslonu po 130 dneh. Ko zamenjate filter z novim, pritisnite gumb za ključavnico za 3 sekunde, da začne števec filtra odšteti od 130 dni navzdol. Za preklíc te funkcije ponovite zgornje korake.«

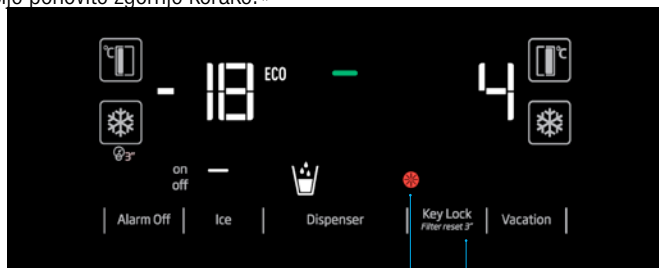

5.3. Posoda za zelenjavo z uravnavanjem vlage

(izbirno)

Funkcija uravnavanja vlage ohranjate stopnje vlage zelenjave in sadja pod nadzorom in zagotovi hrano dlje časa svežo.

Listnato zelenjavo, kot je zelena solata, špinata in podobna zelenjava, ki je podvržena izgubi vlage, shranjujte v vodoravnem položaju v posodi za zelenjavo in ne na koreninah.

Ko nalagata zelenjavo, položite težjo in trdo zelenjavo na dno, lahko in mehko pa na vrh, pri tem pa upoštevajte specifične teže zelenjave.

Zelenjave ne pustite v posodi za zelenjavo v plastičnih vrečkah. Če jo pustite v plastičnih vrečkah, zelenjava hitreje zgine. V situacijah, kjer ni dobro, da se različne vrste zelenjave stikajo med seboj, uporabite pakirni material, kot je papir, ki ima določeno poroznost v smislu higiene.

Sadja, ki ima proizvodnjo z visoko vsebnostjo etilena, kot so hruške, marelice, breskve in predvsem jabolka, v isto posodo za zelenjavo z drugo zelenjavo in sadjem. Etilen, ki prihaja iz tega sadja, lahko povzroči, da druga zelenjava in sadje hitreje dozori in zgine.

5.4. Uporaba vodnjaka (za nekatere modele)



Prvih nekaj kozarcev vode, ki jih natočite iz vodnjaka, bo običajno toplih.



Če se vodnjak ne uporablja dlje časa, zavržite prvih nekaj kozarcev vode, da bi nato dobili čisto vodo.

Počakati morate približno 12 ur, da bi po prvem delovanju dobili hladno vodo.

Uporabite prikazovalnik, da izberete možnost vode, nato pa pritisnite na sprožilec, da bi dobili vodo. Odstranite kozarec kmalu po potegu sprožilca.

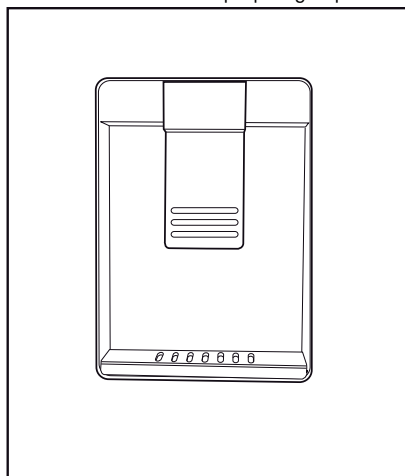

5.5. Polnjenje posode za vodo

Odprite pokrov posode za vodo, kot je prikazano na sliki. Napolnite s čisto pitno vodo. Zaprite pokrov.

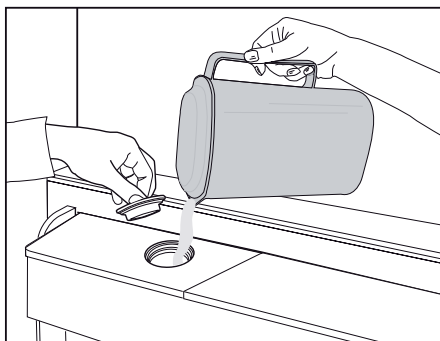

Uporaba naprave

5.6. Čiščenje posode za vodo

Odstranite posode za polnjenje vode v notranjosti police na vratih.

Ločite ga z držanjem obeh strani vratne police.

Primita na obeh straneh posode in odstranite pod 45° kotom.

Odstranjevanje in čiščenje posode za vodo

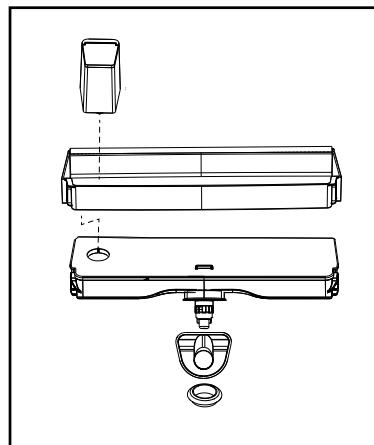
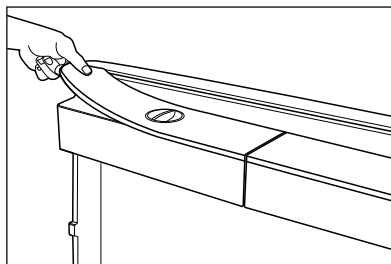
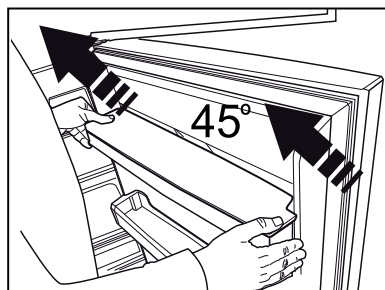
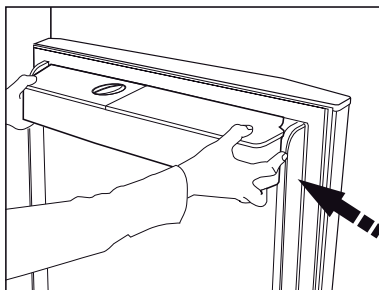



Ne polnite posode za vodo s sadnim sokom, gaziranimi pijačami, alkoholnimi pijačami ali drugimi tekočinami, ki so nezdržljive za uporabo v vodnjaku. Uporaba takšnih tekočin povzroči okvaro in nepopravljivo škodo vodnjaka. Uporaba vodnjaka na ta način ne sodi pod območje garancije. Nekatere takšne kemikalije in dodatki v pijačah / tekočinah lahko povzročijo materialno škodo na posodi za vodo.





Sestavne dele posode za vodo in vodnjaka se ne sme oprati s pomivalnim strojem.

Uporaba naprave

5.7. Jemanje ledu / vode (možnost)

Da si postrežete z vodo () / ledeno kocko () in razdrobljenim ledom (), uporabite prikazovalnik za izbiro ustrezne možnosti.

Postrezite si z vodo / ledom preko pritiska sprožilca vodnjaka v smeri naprej. Kadar preklapljate med možnostjo ledene kocke () in razdrobljenega ledu (), se lahko prejšnja vrsta ledu še nekajkrat izprazni.

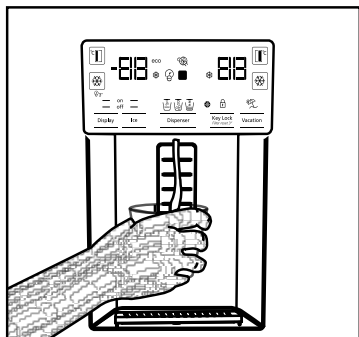

- Voda je lahko motna ob prvi uporabi filtra, zato ne uporabljajte prvih 10 kozarcev vode.
- Počakati morate približno 12 ur, da bi po prvi namestitvi dobili hladno vodo.
- Vodni sistem naprave je narejen samo za čisto vodo. Ne uporabljajte nobenih drugih pijač.
- Priporočljivo je, da prekinete dovod vode, če naprave dlje časa ne boste uporabljali, kot v času počitnic itd.
- Če se vodnjak dlje časa ne uporablja, sta prva 1-2 kozarca iztočene vode lahko topla.

5.8. Odcejalnik (možnost)

Ko kaplja voda iz vodnjaka se nabira na odcejalniku, in tu ni na voljo odvod vode. Izvlecite pladenj za odcejanje oziroma pritisnite na robovih, da ga odstranite. Nato lahko izpraznite vodo, ki se je nabrala v odcejalniku.

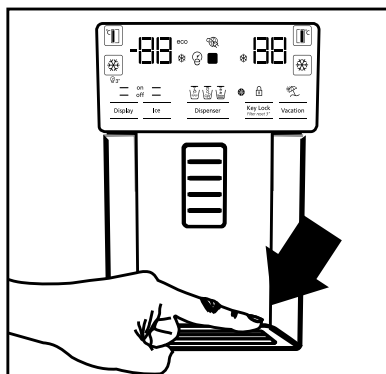

- Počakati morate približno 12 ur, preden prvič uporabite led iz vodnjaka za led / vodo. Vodnjak verjetno ne bo dal led, če ni dovolj ledu v posodi za led.
- Ne smete uporabljati prvih 30 kock ledu (3-4 litrov), ki so se nastale po prvem delovanju.
- V primeru izpada električne energije ali začasne napake, se je lahko led delno stalil in ponovno zamrznil. To povzroči, da se kosi ledu spojijo med seboj. V primeru daljšega izpada električne energije ali okvare, se je lahko led stalil in ta voda nato iztekla. Če naletite na to težavo, odstranite led v posodi za led in jo očistite.



OPOZORILO: Vodni sistem naprave mora biti povezan samo z dotokom hladne vode. Ne priključujte na dovod vroče vode.

- Iz naprave v prvem delovanju morda voda ne bo pritekla. Vzrok za to je zrak v sistemu. Zrak v sistemu je treba izprazniti. Da to naredite, pritisnite sprožilec vodnjaka za 1-2 minuti, dokler iz vodnjaka ne priteče voda. Začetni tok vode je lahko neenakomeren. Voda bo imela normalen pretok, ko je zrak v sistemu odstranjen.

5.9. Predel z nič stopinjami

(Možnosti izvedbe)

Uporabite ta predel, da hranite delikatese ali mesne izdelke pri nižjih temperaturah za neposredno uživanje. Ne postavljajte sadja in zelenjave v ta predel. Razširite lahko notranjo prostornino naprave z odstranitvijo katerega koli predelkov z nič stopinjami. Če želite odstraniti predal, ga potegnite naprej, dvignite in izvlecite.

5.10. Posoda za zelenjavo

Posoda hladilnika za zelenjavo je zasnovana tako, da zelenjavo ohranja sveže z ohranjanjem vlažnosti. V ta namen je običajno kroženje hladnega zraka povečano znotraj posode za zelenjavo. Hranite sadje in zelenjavo v tem predelu. Naj bosta zeleno-listnata zelenjava in sadje ločena, da bi podaljšali njihovo dobo svežine.

5.11. Modra svetloba/HarvestFresh

*Morda ni na voljo pri vseh modelih

Modra svetloba:

V sadju in zelenjavi, shranjeni v predalih Crisper in osvetljeni z modro svetlobo, se zaradi učinka valovne dolžine modre svetlobe nadaljuje proces fotosinteze, zato se ohrani vsebnost vitaminov.

HarvestFresh:

V sadju in zelenjavi, shranjeni v predalih Crisper in osvetljeni s tehnologijo HarvestFresh, se vitamini ohranijo dlje časa zaradi modre, zelene in rdeče svetlobe ter temnih ciklov, ki posnemajo dnevni cikel.

Če odprete vrata hladilnika v temnem ciklu tehnologije HarvestFresh, hladilnik to samodejno zazna in za lažjo uporabo osvetli predal Crisper z modro-zeleno ali rdečo svetlobo. Ko zaprete vrata hladilnika, se nadaljuje temni cikel, ki predstavlja nočni čas dnevnega cikla.

5.12. Ionizator (Možnosti izvedbe)

Sistem ionizatorja v zračnem kanalu predela hladilnika služi za ionizacijo zraka. Oddajanje negativnih ionov bo odstranjevalo bakterije in druge molekule, ki povzročajo v zraku neprijeten vonj.

5.13. Minibar (Možnosti izvedbe)

Do minibara na vratih police hladilnika je mogoče dostopati brez odpiranja vrat. To vam bo omogočilo, da enostavno vzamete pogosto potrebno hrano in pijačo iz hladilnika. Če želite odpreti pokrov minibara, potisnite z roko in potegnite proti sebi.



OPOZORILO: Ne sedajte, se obešajte ali postavljajte težkih predmetov na pokrov mini bara. To lahko poškoduje napravo ali povzroči vaše poškodbe.

Da zaprete ta predel, preprosto potisnite naprej od zgornjega dela pokrova.

5.14. Filter vonjav (možnost)

Filter vonjav v zračnem kanalu predela hladilnika služi za preprečevanje nastajanja neprijetnega vonja.

Uporaba naprave

5.15. Ledomat in škatla za shranjevanje ledu (Možnosti izvedbe)

Napolnite ledomat z vodo in ga dajte na svoje mesto. Led bo pripravljen po približno dveh urah. Ne odstranjujte ledomata, da bi si vzeli led.

Zavrtite gumb na ledenih komorah v desno smer za 90°; led bo padel dol v posodo za shranjevanje ledu. Nato lahko odstranite posodo za shranjevanje ledu in si vzamete led.



Posoda za shranjevanje ledu je namenjena samo za shranjevanje ledu. Ne polnite je z vodo. V tem primeru pride do razpoka posode.

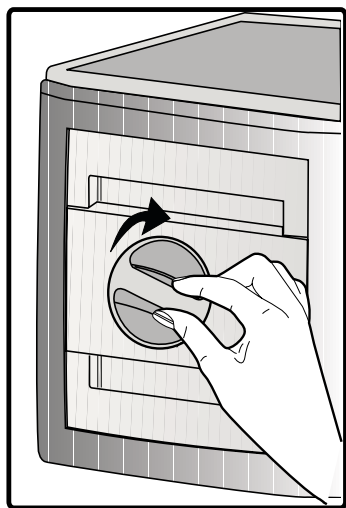

5.16. Izdelovalec ledu (možnost)

Izdelovalec ledu se nahaja na zgornjem delu pokrova zamrzovalnika.

Primite ročici na obeh straneh posode za shranjevanje ledu in ga dvignite, da ga odstranite. Odstranite okrasni pokrov izdelovalca ledu s premikanjem navzgor.

DELOVANJE

Če želite odstraniti zalogovnik ledu

Držite zalogovnik ledu pri ročajih, nato ga pomaknite navzgor in potegnite ven. (Slika 1)

Če želite ponovno namestiti zalogovnik ledu

Držite zalogovnik ledu z ročaji, pomaknite ga gor pod kotom, da se prilegajo strani zalogovnika k njegovim režam in se prepričajte, da je moznik izbirnika ledu pravilno nameščen. (Slika 2)

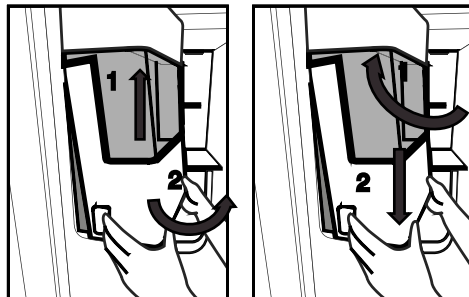

Potisnite trdno navzdol, dokler ni več prostora med zalogovnikom in plastičnimi vrati. (Slika 2)

Če imate težave pri ponovni namestitvi zalogovnika, zavrtite ročico za 90° in ga ponovno namestite, kot je prikazano na sliki 3.

Vsak zvok, ki se sliši ob padcu ledu v zalogovnik je del normalnega delovanja.

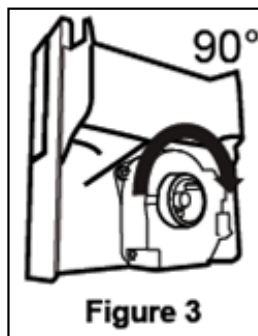

Figure 3

Uporaba naprave

Ko dozirnik ledu ne deluje pravilno

Če ledene kocke dalj časa ne boste jemali, bodo te ustvarile sprjeti kos ledu. V tem primeru vas prosimo, da odstranite zalogovnik ledu v skladu z zgoraj navedenimi navodili, razbijte ledene kose, zavržite nerazdružljive dele ledu in vrnite ledene kocke nazaj v zalogovnik ledu. (Slika 4)

Če led ne pade ven, preverite zaustavitev ledu v kanalu in ga odstranite. Redno preverjajte kanalček za led, da odstranite zapreke, kot je prikazano na sliki 5.



Figure 4

Pri prvi uporabi vašega hladilnika ali če ga ne uporabljate daljše časovno obdobje Ledene kocke so lahko majhne zaradi zraka v cevi, ki nastane po priključitvi, ves zrak se bo odstranil med normalno uporabo. Zavržite led, ki je izdelan pred približno enim dnevom, saj lahko voda iz pipe vsebuje kontaminante.

Pozor!

Ne potiskajte roke ali kateri koli drug predmet v kanal ledu in rezila, saj lahko poškodujete dele ali pa roko. Ne dovolite, da se otroci obešajo na razdelilec ledu ali izdelovalec ledu, ker to lahko povzroči poškodbo. Da preprečite izmuznitev zalogovnika ledu uporabite obe roke, kadar ga vzamete ven. Če trdo zaprete vrata, lahko to povzroči razlivanje vode preko zalogovnika ledu.

Ne odstranjujte zalogovnika ledu, razen kadar je to potrebno.



Figure 5

Če se med uporabo lomljenega ledu pojavi blokada (led ne prihaja iz hladilnika), poskusite uporabiti kocke ledu. Potem bo spet mogoče uporabiti lomljen led. Pri uporabi lomljenega ledu lahko začnejo najprej izhajati kocke ledu. Obstajajo primeri izhajanja kock ledu pri uporabi lomljenega ledu.

Na vratih zamrzovalnika na sprednji strani naprave za izdelavo ledu lahko nastane tanka plast ledu. To je običajno. Priporočamo, da plast redno odstranjujete.

Rešetka v spodnjem delu dozirnika za vodo se sčasoma napolni z vodo. Vodo redno praznite. Priporočamo, da vodo redno odstranjujete iz tega območja.

Med padanjem ledu iz rezervoarja za shranjevanje je pojav hrupa normalen in ne nakazuje na okvaro izdelka.

Mehanizem rezil v banki ledu je oster in vas lahko poškoduje.

Če iz dispenzerja za led ne izhaja led, se je led lahko zagostil. Odstranite rezervoar in ga ponovno očistite.

Vrsta ledu se lahko spremeni, ko pritisnete tipko za led, da dobite led. Spustite sprožilec, spremenite tip ledu.

Uporaba naprave

5.17. Zamrzovanje sveže hrane

- Za ohranitev kakovosti hrane je treba živila, dana v zamrzovalni del, čim prej zamrzniti. V ta namen uporabite hitro zamrzovanje.
- Če želite zamrzniti veliko količino sveže hrane, pritisnite tipko za hitro zamrzovanje 12 ur pred postavitvijo hrane v zamrzovalni del.
- Zamrzovanje hrane, ko je še sveža, podaljša čas shranjevanja v zamrzovalnem delu.
- Zapakirajte hrano v nepredušne pakete, ki jih dobro zatesnite.
- Zagotovite, da je hrana zapakirana, preden jo postavite v zamrzovalnik. Namesto običajnega embalažnega papirja uporabite predale za zamrzovalnik, aluminijasto folijo in papir, odporen proti vlagi, plastične vrečke ali podobne embalažne materiale.
- Označite hrano tako, da pred zamrzovanjem na vsak paket zapišete datum. Tako lahko ob vsakem odpiranju zamrzovalnika določite svežost vsakega paketa. Imejte starejše pakete hrane spredaj, da zagotovite njihovo čimprejšnjo uporabo.
- Zamrznjeno hrano morate uporabiti takoj po odtajanju in je ne smete znova zamrzniti.
- Ne zamrzujte večje količine hrane naenkrat.

5.18. Priporočila za shranjevanje zamrznjenih živil

Temperaturo za predel morate nastaviti na najmanj $-18\text{ }^{\circ}\text{C}$.

1. Kakor hitro je mogoče postavite kose hrane v zamrzovalnik, da preprečite odtajanje.
2. Pred zamrzovanjem preverite na embalaži datum izteka roka trajanja in se prepričajte, da ni potekel.
3. Prepričajte se, da embalaža hrane ni poškodovana.

5.19. Podrobnosti o zamrzovalniku

Po standardih IEC 62552 mora zamrzovalnik imeti sposobnost, da zamrzne 4,5 kg prehrabnih izdelkov pri $-18\text{ }^{\circ}\text{C}$ ali nižjih temperaturah v 24 urah na 100 litrov prostornine predela zamrzovalnika. Živila je mogoče ohraniti za dalj časa le pri ali pod temperaturo $-18\text{ }^{\circ}\text{C}$. Živila lahko ohranite sveža več mesecev (v globokem zamrzovalniku pri ali pod temperaturo $18\text{ }^{\circ}\text{C}$). Živilski izdelki, ki se zamrzujejo, se noter ne smejo dotikati že zamrznjene hrane, da bi se tako izognili njenemu delnemu odtajanju.

Nastavitev predela zamrzovalnika	Nastavitev predela hladilnika	Opisi
$-18\text{ }^{\circ}\text{C}$	$4\text{ }^{\circ}\text{C}$	To je privzeta, priporočena nastavitev.
$-20, -22$ ali $-24\text{ }^{\circ}\text{C}$	$4\text{ }^{\circ}\text{C}$	Te nastavitve se priporočajo za temperature prostora okolice nad $30\text{ }^{\circ}\text{C}$.
Hitro zamrzovanje	$4\text{ }^{\circ}\text{C}$	Pritisnite tipko za hitro zamrzovanje 12 ur pred postavitvijo hrane v aparat. Ko je postopek končan, se aparat ponastavi na prejšnje nastavitve.
$-18\text{ }^{\circ}\text{C}$ ali hladneje	$2\text{ }^{\circ}\text{C}$	Uporabite te nastavitve, če menite, da hladilni del ni dovolj mrzel zaradi temperature okolja ali pogostega odpiranja vrat.

Uporaba naprave

Zavrite zelenjavo in filtrirajte vodo, da podaljšate čas shranjevanja zamrznjene hrane. Postavite hrano po filtriranju v nepredušno zaprte pakete in jih postavite v zamrzovalnik. Banane, paradižnik, zelena solata, zelena, kuhana jajca, krompir in podobna vrsta hrane se ne sme zamrzniti. Zamrzovanje teh kosov hrane bo preprosto zmanjšalo hranilno vrednost in kakovost hrane, kakor tudi povzročilo morebitno pokvarjenost hrane, kar je škodljivo za zdravje.

5.20.Vstavljanje hrane

Police predela zamrzovalnika	Različni zamrznjeni izdelki, vključno z mesom, ribami, sladoledom, zelenjavo itd.
Police predela hladilnika	Živila v loncih, zaprte plošče in zaprte škatle, jajca (v škatli)
Police z vrati predela hladilnika	Majhna in pakirana hrana ali pijača
Posoda za zelenjavo	Sadje in zelenjava
Predel za svežo hrano	Delikatese (hrana za zajtrk, mesni izdelki, ki jih porabite v kratkem roku)

5.21.Opozorilo za odprta vrata (možnost)

Zvočno opozorilo se bo pojavilo, če vrata na napravi ostanejo 1 minuto odprta. Zvočno opozorilo se bo izklopilo, ko se vrata zaprejo ali ko pritisnete katero koli tipko na prikazovalniku (če je na voljo).

5.22.Notranja osvetlitev

Notranja luč uporablja LED vrsto svetila. Obrnite se na pooblaščen servis za vse težave s tem svetilom. Lučka, uporabljena v tej napravi, ni primerna za razsvetljavo prostorov v gospodinjstvu. Namembnost te lučke je pomagati uporabniku, da lahko daje živila v hladilnik / zamrzovalnik na varen in udoben način.

6 Vzdrževanje in čiščenje

Redno čiščenje podaljša življenjsko dobo naprave.



OPOZORILO: Pred čiščenjem odklopite napajanje hladilnika.

- Ne uporabljajte ostrih in abrazivnih orodij, mila, čistila za dom, detergentov, plina, bencina, odstranjevalcev in podobnih snovi za čiščenje.
- Pri hladilnikih brez tehnologije No Frost se na zadnji notranji steni hladilnega dela lahko pojavijo vodne kaplje ali plast ledu, debeline do 2 cm. Hladilnega dela ne čistite; nikoli ne uporabljajte olja ali podobnih sredstev.
- Za čiščenje zunanje površine izdelka uporabite samo rahlo vlažno krpo iz mikrovlaknen. Gobice in druge vrste krp za čiščenje lahko opraskajo površino.
- V vodi raztopite čajno žličko sode bikarbone. V vodi navlažite kos blaga in ga ožemite. S to krpo obrišite napravo in jo nato temeljito posušite.
- Bodite previdni, da voda ne pride v stik s pokrovom žarnice in do drugih električnih delov.
- Očistite vrata z mokro krpo. Odstranite vse predmete znotraj, da ločite vrata in posode polic. Dvignite police vrat, da jih odstranite. Očistite in osušite police, nato jih pritrdite nazaj na svoje mesto s spustom od zgoraj.
- Ne uporabljajte klorirane vode ali čistilnih sredstev na zunanjih površinah in na delih naprave s prevleko kroma. Klor povzroči rjavenje na takšnih kovinskih površinah.

- Ne uporabljajte ostrih in abrazivnih orodij ali mil, gospodinjskih čistilnih sredstev, detergentov, bencina, benzena, voskov itd., da se s plastičnih delov ne odstranijo napisi in da ne pride do deformacij. Za čiščenje uporabite toplo vodo in mehko krpo in obrišite do suhega.

6.1. Preprečevanje vonjav

Naprava je izdelana iz materialov brez kakršnega koli vonja. Vendar pa lahko shranjevanje hrane v neprimernih predelih in nepravilno čiščenje notranjih površin privede do vonjav.

Da bi to preprečili, očistite notranjost z vodo s sodo bikarbono na vsakih 15 dni.

- Hranite živila v zaprtih posodah. Mikroorganizmi se lahko širijo iz nezaprte hrane in povzročijo vonjave.
- Ne shranjujte hrane v hladilniku, ki ima pretečen rok ali je pokvarjena.

6.2. Zaščita plastičnih površin

Olja razlita na plastičnih površinah lahko poškodujejo površino in jih je treba takoj očistiti s toplo vodo.

7. Odpravljanje motenj

Preverite ta seznam, preden se obrnete na servisno službo. S tem boste prihranili čas in denar. Ta seznam vključuje pogoste pritožbe, ki niso povezane z nestrokovno izdelavo ali materiali. Nekatere funkcije, ki so omenjene, morda ne veljajo za vašo napravo.

Hladilnik ne deluje.

- Napajalni kabel ni v celoti vključen v vtičnico. >>> Priključite ga v celoti, da se vsede v vtičnico.
- Pregorela je glavna varovalka ali pa varovalka priključena na vtičnico, ki napaja napravo. >>> Preverite varovalke.

Kondenzacija na stranski steni predela hladilnika (MULTI CONA, COOL, NADZOR in FLEXI CONA).

- Vrata se prepogosto odpirajo. >>> Pazite, da ne boste odpirali vrat naprave prepogosto.
- Okolje je preveč vlažno. >>> Ne nameščajte naprave v vlažnih okoljih.
- Živila, ki vsebujejo tekočine, so shranjena v nezaprtyh posodah. >>> Naj bodo živila, ki vsebujejo tekočine, v zaprtih posodah.
- Vrata naprave so ostala odprta. >>> Vrata naprave ne imejte odprta predolgo časa.
- Termostat je nastavljen na prenizko temperaturo. >>> Nastavite termostat na primerno temperaturo.

Kompresor ne deluje.

- V primeru nenadnega izpada električne energije ali izvlečenega vtičača ter nato ponovnega vklopa, tlak plina v hladilnem sistemu naprave ni uravnotežen, kar sproži termično zaščito kompresorja. Naprava se bo ponovno zagnala po približno 6 minutah. Če se naprava ne zažene ponovno po tem času, se obrnite na servis.
- Odtajanje je vključeno. >>> To je normalno za popolnoma samodejno odtajanje naprave. Odtajanje se izvaja v rednih časovnih presledkih.
- Naprava ni priključena. >>> Prepričajte se, da je napajalni kabel priključen.
- Nastavitev temperature je napačna. >>> Izberite nastavitev na primerno temperaturo.
- Napajanja ni. >>> Naprava bo še naprej normalno delovala, ko se bo vrnilo napajanje.

Obratovalni hrup hladilnika se povečuje, medtem ko je v uporabi.

- Delovna intenzivnost naprave se lahko razlikuje, odvisno od nihanja temperature okolice. To je normalno in ne gre za okvaro.

Hladilnik teče prepogosto ali predolgo.

Odpravljanje motenj

- Nova naprava je lahko večja od prejšnje. Večje naprave bodo delovale več časa.
- Sobna temperatura je lahko visoka. >>> Naprava običajno deluje več časa pri visoki sobni temperaturi.
- Naprava je lahko bila pred kratkim priključena na električno omrežje ali pa se novo živo nahaja v notranjosti. >>> Naprava bo zahtevala več časa, da doseže nastavljeno temperaturo, če je bila pred kratkim priključena na električno omrežje ali pa se nahaja v notranjosti novo živo. To je normalno.
- Velike količine tople hrane so bili morda pred kratkim dane v napravo. >>> Ne postavljajte tople hrane v napravo.
- Vrata so se pogosto odprla ali bila odprta daljše obdobje. >>> Topel zrak, ki se giblje znotraj povzroči, da naprava več časa deluje. Ne odpirajte vrat prepogosto.
- Vrata zamrzovalne skrinje ali hladilnika so lahko samo priprta. >>> Preverite, če so vrata popolnoma zaprta.
- Naprava je nastavljena na prenizko temperaturo. >>> Nastavite temperaturo na višjo stopnjo in počakajte, da naprava doseže nastavljeno temperaturo.
- Podložka vrat hladilnika ali zamrzovalnika je morda umazana, obrabljena, počena ali ni pravilno vstavljena. >>> Očistite jih ali zamenjajte podložko. Poškodovana oz. raztrgana podložka vrat bo povzročila, da naprava deluje več časa, da ohrani trenutno temperaturo.

Temperatura zamrzovalnika je zelo nizka, vendar je temperatura hladilnika primerna.

- Termostat zamrzovalnika je nastavljen na zelo nizko temperaturo. >>> Nastavite temperaturo predela zamrzovalnika na višjo stopnjo in še enkrat preverite.

Temperatura hladilnika je zelo nizka, vendar je temperatura zamrzovalnika primerna.

- Termostat hladilnika je nastavljen na zelo nizko temperaturo. >>> Nastavite temperaturo predela hladilnika na višjo stopnjo in še enkrat preverite.

Živilski izdelki hranjeni v predalih hladilnika so zamrznjeni.

- Termostat hladilnika je nastavljen na zelo nizko temperaturo. >>> Nastavite temperaturo predela zamrzovalnika na višjo stopnjo in še enkrat preverite.

Temperatura hladilnika ali zamrzovalnika je previsoka.

- Termostat hladilnika je nastavljen na zelo visoko stopnjo. >>> Nastavitev temperature v predelu hladilnika vpliva na temperaturo predela zamrzovalnika. Spremenite temperaturo hladilnika ali zamrzovalnika in počakajte, da ustrezni predeli dosežejo nastavljeno temperaturno raven.
- Vrata so se pogosto odpirala ali bila odprta daljše obdobje. >>> Ne odpirajte vrat prepogosto.
- Vrata so lahko samo priprta. >>> Popolnoma zaprite vrata.
- Naprava je lahko bila pred kratkim priključena na električno omrežje ali pa se novo živo nahaja v notranjosti. >>> To je normalno. Naprava bo zahtevala več časa, da doseže nastavljeno temperaturo, če je bila pred kratkim priključena na električno omrežje ali pa se nahaja v notranjosti novo živo.
- Velike količine tople hrane so bili morda pred kratkim dane v napravo. >>> Ne postavljajte tople hrane v napravo.

Tresenje ali hrup.

- Tla niso ravna ali gladka. >>> Če se naprava trese, ko jo počasi premikate, prilagodite nogice za uravnoteženje naprave. Prav tako poskrbite, da so tla dovolj trdna, da nosijo napravo.
- Vsi predmeti, ki so dani na napravo lahko povzročijo hrup. >>> Odstranite vse predmete, ki so postavljeni na napravo.

Naprava proizvaja hrup pretoka tekočine, pršenja ipd.

- Principi delovanja naprave vključujejo tokove tekočin in plinov. >>> To je normalno in ne gre za okvaro.

Sliši se zvok podoben vetriču, ki prihaja iz naprave.

Odpravljanje motenj

- Naprava uporablja ventilator za postopek hlajenja. To je normalno in ne gre za okvaro.

Nabira se kondenzacija na notranjih stenah naprave.

- Vroče ali vlažno vreme bo povečalo nabiranje ledu in kondenzacije. To je normalno in ne gre za okvaro.
- Vrata so se pogosto odprla ali bila odprta daljše obdobje. >>> Ne odpirajte vrat prepogosto; če so odprta, zaprite vrata.
- Vrata so lahko samo priprta. >>> Popolnoma zaprite vrata.

Nabira se kondenzacija na zunanjih stenah naprave ali med vrati.

- Prostor je lahko vlažen, kar je povsem normalno v vlažnem vremenu. >>> Kondenzacija se bo umaknila, ko se vlažnost zmanjša.

Notranjost ima neprijetne vonjave.

- Naprava se ne čisti redno. >>> Redno čistite notranjost z uporabo gobice, tople vode in vode s sodo.
- Nekatere posodice in embalažni materiali lahko povzročijo neprijeten vonj. >>> Uporabite posodice in embalažne materiale brez neprijetnega vonja.
- Živila so se hranila v nezaprth posodah. >>> Hranite živila v zaprtih posodah. Mikroorganizmi se lahko širijo iz nezaprte hrane in povzročijo vonjave.
- Odstranite vsa pretekla ali pokvarjena živila iz naprave.

Vrata se ne zapirajo.

- Embalaža živil lahko ovira vrata. >>> Premaknite vse predmete, ki ovirajo vrata.
- Naprava ne stoji v popolnem pokončnem položaju glede na tla. >>> Prilagodite nogice za uravnoteženje naprave.
- Tla niso ravna ali gladka. >>> Poskrbite, da so tla v ravnini in dovolj trdna, da nosijo napravo.

Posoda za zelenjavo se je zataknila.

- Živilski izdelki so lahko v stiku z zgornjim delom predala. >>> Premestite kose hrane v predalu.



OPOZORILO: Če težave ne odpravite po sledenju navodilom v tem poglavju, se obrnite na prodajalca ali pooblaščen servis. Ne poskušajte sami popraviti naprave.

ZAVRNITEV ODGOVORNOSTI / OPOZORILO

Nekatere (enostavne) napake lahko končni uporabnik ustrezno popravi, ne da bi prišlo do kakršnih koli varnostnih težav ali nevarne uporabe, pod pogojem, da so izvedene v mejah in v skladu z naslednjimi navodili (glejte poglavje “Samopopravila”).

Če ni drugače dovoljeno v spodnjem poglavju “Samopopravila”, bodo vsa popravila naslovljena na registriranega pooblaščenega serviserja, da se izognemo varnostnim težavam. Registrirani pooblaščen serviser je poklicni serviser, ki mu je proizvajalec odobril dostop do navodil in seznama nadomestnih delov tega izdelka v skladu z metodami, opisanimi v zakonodajnih aktih v skladu z Direktivo 2009/125/ES.

Vendar lahko samo servisni agent (tj. pooblaščen poklicni serviserji), do katerega lahko pridete prek telefonske številke, navedene v uporabniškem priročniku/garancijskem listu ali prek pooblaščenega prodajalca, opravlja storitve v skladu z garancijskimi pogoji. Zato vas prosimo, da upoštevate, da za popravila, ki jih izvajajo poklicni serviserji (ki niso pooblaščen s strani Beko) ne bo veljala garancija.

Samopopravila

Končni uporabnik lahko sam izvede popravilo v zvezi z naslednjimi rezervnimi deli: vratni ročaji, vratni tečaji, pladnji, košare in vratna tesnila (posodobljen seznam je na voljo tudi na spletnem mestu support.beko.com od 1. marca 2021).

Poleg tega je treba za zagotovitev varnosti izdelka in za preprečitev nevarnosti resnih poškodb omenjeno samopopravilo opraviti po navodilih v uporabniškem priročniku za samopopravilo ali v navodilih, ki so na voljo na support.beko.com. Zaradi lastne varnosti izdelek izključite iz električnega omrežja, preden se lotite kakršnega koli samopopravljanja.

Popravila in poskusi popraviljanja končnih uporabnikov za dele, ki niso vključeni na tak seznam in/ali ne upoštevajo navodil v uporabniških priročnikih za samopopravilo ali so na voljo na support.beko.com, lahko sprožijo vprašanja varnosti, ki jih ni mogoče pripisati Beko, in garancija za ta izdelek ne velja.

Zato je zelo priporočljivo, da se končni uporabniki vzdržijo poskusov popravil, ki ne spadajo v omenjeni seznam rezervnih delov, in se v takšnih primerih obrnejo na pooblaščen poklicni serviserje ali registrirani poklicni serviser. Nasprotno, takšni poskusi končnih uporabnikov lahko povzročijo varnostne težave in poškodujejo izdelek ter posledično povzročijo požar, poplavo, električni udar in resne telesne poškodbe.

Primeri popravil, za katere se je treba obrniti na pooblaščen ali registrirane poklicne serviserje, so med drugim naslednji: kompresor, hladilni krogotok, matična plošča, inverterska plošča, plošča zaslona itd.

Proizvajalec/prodajalec ni odgovoren v primeru, ko končni uporabniki ne upoštevajo zgoraj navedenega.

Razpoložljivost rezervnih delov hladilnik, ki ste ga kupili, je 10 let.

V tem obdobju bodo na voljo originalni nadomestni deli za pravilno delovanje hladilnik.

Hladilnik, ki ste ga kupili, ima najmanj 24-mesečno garancijo.

Ta izdelek je opremljen z svetlobnim virom energijskega razreda "G".

Svetlobni vir v tem izdelku lahko zamenjajo samo poklicni serviserji.