

Guida veloce

Uso del prodotto

! Leggere prima la sezione “Istruzioni di sicurezza”!

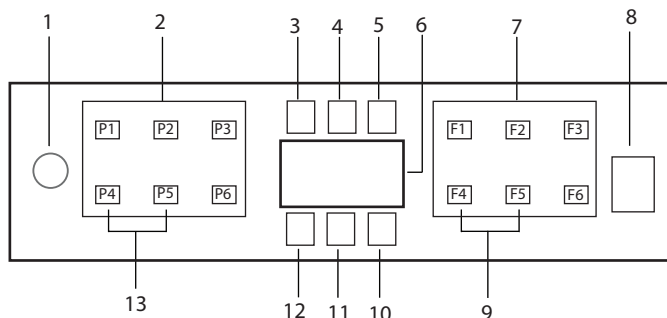

1. Pulsante On/Off
2. Pulsante di selezione programma
3. Indicatore di avvertimento di basso contenuto di sale
4. Indicatore di avvertimento del basso contenuto di brillantante
5. Spia di funzionamento programma
6. Display
7. Pulsante di selezione funzione
 - F1 Funzione Intense igienizzante
 - F2 Funzione di dosaggio automatico del detersivo liquido / in gel
 - F3 Deep Wash funzione.
 - F4 Funzione Ritardo
 - F6 Funzione metà carico
8. Pulsante Avvia/Pausa/Annulla.
9. SelfDryFunzione
10. SelfDryIndicatore
11. (Non in uso)
12. Spia blocco (chiave) bambini
13. Funzione blocco (chiave) bambini

i Non toccare il Display della macchina con le mani bagnate.

i Non è possibile usare i pulsanti quando la porta è aperta. Verificare che la porta sia chiusa per consentire il funzionamento dei pulsanti.

Dati programma e tabella valori di consumo medi

Numero programma	1	2	3	4	5	6
Nome programma	Auto	Intensivo	Eco *	Delicato	Quick&Shine (#)	Minimo (#)
Temperatura di lavaggio	40-65 °C Stabilisce il livello di sporcizia dei piatti e imposta automaticamente la temperatura, la quantità dell'acqua e il tempo di lavaggio. Indicato per tutti i tipi di stoviglie.	70 °C Indicato per piatti, pentole e padelle molto sporchi.	50 °C Adatto al lavaggio di piatti con normale quantità di sporco. È il programma più efficiente in termini di consumo combinato di energia e acqua. Utilizzato per valutare la conformità alla direttiva UE sull'ecodesign.	40 °C Programma speciale per il lavaggio delicato di articoli in vetro fragili.	60 °C Programma di lavaggio quotidiano per piatti con sporco normale nel modo più rapido.	35 °C Indicato per il lavaggio di piatti leggermente sporchi che sono stati pre-puliti o da cui sono stati rimossi i residui di cibo.
Grado di sporcizia						
Prelavaggio	Da medio a elevato	Elevato	Medio	Poco	Medio	Poco
Lavaggio	+	+	+	+	+	+
Asciugatura	+	+	+	+	+	-
Durata (min)	110-198	186	236	124	58	30
Acqua (l)	9,4-12,4	16,8	9,5	14,4	10,6	10,8
Energia (kWh)	0,90-1,45	1,51	0,768	0,92	1,18	0,8

Capacità di carico: 16







I valori di consumo nella tabella sono stati calcolati in condizioni normali. Nella pratica possono verificarsi delle differenze. * Programma di riferimento per isotipi di prova. I collaudi in conformità a EN 50242/50436 devono essere effettuati con un contenitore di sale addolcitore dell'acqua pieno e un recipiente di brillante pieno utilizzando il programma di prova. I valori dati per i programmi diversi dal programma Eco 50°C sono solo indicativi. (#) Le funzioni aggiuntive potrebbero causare modifiche a livello di durata dei programmi.

Guida veloce

Regolazione del sistema per addolcimento dell'acqua

Le prestazioni di lavaggio, risciacquo e asciugatura della lavastoviglie migliorano quando il sistema di addolcimento dell'acqua è regolato in modo corretto.







Per regolare il sistema, identificare per prima cosa la durezza dell'acqua nella propria regione e regolare come di seguito indicato.

- Aprire la striscia per test.
 - Aprire il rubinetto e lasciare scorrere l'acqua per circa 1 minuto.
 - Immergere la striscia nell'acqua per 1 secondo.
 - Estrarre la striscia dall'acqua e scuoterla.
 - Attendere 1 minuto.
 - Eseguire i necessari aggiustamenti seguendo la striscia per test..
- | | |
|-----------|--|
| Livello 0 |  |
| Livello 1 |  |
| Livello 2 |  |
| Livello 3 |  |
| Livello 4 |  |
| Livello 5 |  |

Dopo la determinazione della durezza dell'acqua:

1. Quando la porta è chiusa, dopo aver acceso l'apparecchiatura con il pulsante On/Off, accedere al Sotto-Menu premendo i pulsanti programma On-Off e P2, contemporaneamente, per 3 secondi.
2. Spostarsi alla posizione "r" sul display premendo il tasto P2.
3. Impostare sul livello adeguato selezionando una delle posizioni "r: 1", "r: 2", "r: 3", "r: 4" oppure "r: 5" con il pulsante programma P3.
4. Uscire dal menu delle impostazioni premendo il pulsante On/Off per 3 secondi. Le impostazioni verranno salvate automaticamente.

Tabella di regolazione del livello di durezza dell'acqua

Livello durezza	Durezza acqua inglese °dE	Durezza acqua tedesca °dH	Durezza acqua francese* °dF	Indicatore livello durezza acqua
Livello 0 	0-5	0-4	0-8	Premere il pulsante Selezione per passare il livello di durezza dell'acqua in posizione 1. (r1)
Livello 1 	6-9	5-7	9-13	
Livello 2 	10-15	8-12	14-22	Premere il pulsante Selezione per passare il livello di durezza dell'acqua in posizione 2. (r2)
Livello 3 	16-19	13-15	23-27	Premere il pulsante Selezione per passare il livello di durezza dell'acqua in posizione 3. (r3)
Livello 4 	20-24	16-19	28-34	Premere il pulsante Selezione per passare il livello di durezza dell'acqua in posizione 4. (r4)
Livello 5 	25-62	20-50	35-90	Premere il pulsante Selezione per passare il livello di durezza dell'acqua in posizione 5. (r5)

Eeguire anche per l'interruttore di regolazione di rigenerazione la stessa regolazione del livello di durezza impostata sul pannello di controllo. Per esempio, se il pannello di controllo è regolato su "3", impostare su 3 anche l'interruttore di regolazione rigenerazione.

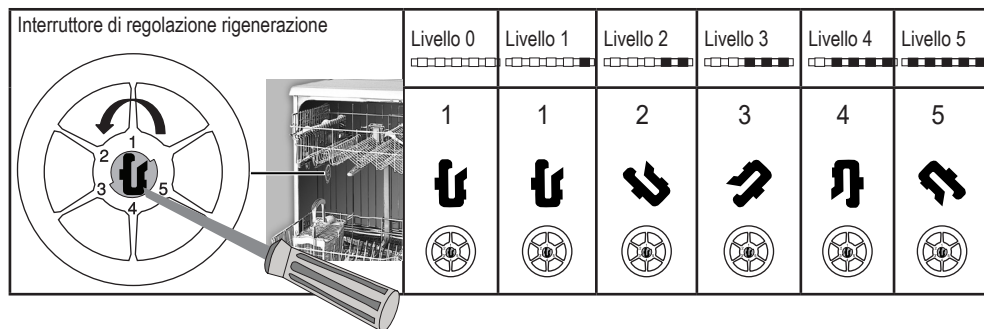

- Se il livello di durezza dell'acqua usata supera i 50°dH o se si usa acqua di pozzo, si consiglia di usare dispositivi per filtrare e purificare l'acqua.
 - Se il livello di durezza dell'acqua visualizzato è inferiore a 7°dH, non c'è alcun bisogno di usare sale nella lavastoviglie. In questi casi, la spia del sale sul pannello di controllo della lavastoviglie si accenderà fissa.
 - Se la durezza dell'acqua è impostata sul livello 1, l'indicatore del sale si accenderà fissa, anche se il sale non è necessario. Se si usa il sale in queste condizioni, questo non verrà consumato e la spia non si accenderà.
- i** Quando si cambia casa, occorre reimpostare il livello di durezza dell'acqua della lavastoviglie secondo le informazioni qui di seguito a seconda del livello di durezza dell'acqua del luogo in cui ci si è trasferiti. Se il livello di durezza dell'acqua della macchina è stato regolato in precedenza, la macchina indicherà il livello più recente di regolazione della durezza.