



**Lavatrice**  
Manuale utente

**Washing Machine**  
User Manual



WITC 7612 BOW



**IT / EN**

Numero del documento : 2820528764\_IT/ 17-07-20.(10:52)

# 1 Istruzioni per la sicurezza generale

Questa sezione comprende istruzioni di sicurezza che aiutano a prevenire gli infortuni e i rischi di danni materiali. Qualsiasi garanzia risulta nulla se queste istruzioni non vengono osservate.

## 1.1 Sicurezza delle persone e delle cose



### ATTENZIONE!

- Non mettere mai l'elettrodomestico su un pavimento coperto da tappeto. Altrimenti la mancanza di aria sotto l'elettrodomestico provocherà il surriscaldamento delle parti elettriche. Ciò può provocare malfunzionamenti dell'elettrodomestico.
- Scollegare l'elettrodomestico quando non è in uso.
- Far eseguire sempre le procedure di installazione e riparazione da un agente autorizzato per l'assistenza. Il produttore non sarà ritenuto responsabile per danni che possono derivare da procedure eseguite da persone non autorizzate.
- L'alimentazione dell'acqua e i flessibili di scarico devono essere montati in modo sicuro e restare privi di danni. Altrimenti c'è il rischio di perdite di acqua.

- Non aprire mai lo sportello né togliere il filtro mentre vi è ancora dell'acqua nel cestello. Potrebbero verificarsi allagamenti e lesioni provocate dall'acqua calda.
- Non forzare l'apertura dello sportello di carico bloccato. Lo sportello si apre immediatamente al termine del ciclo di lavaggio. Se lo sportello non si apre, seguire le istruzioni riportate nella sezione "Lo sportello di carico non può essere aperto". Forzare l'apertura dello sportello di carico bloccato può danneggiare sia lo sportello che il meccanismo di blocco.
- Usare solo detersivi, ammorbidenti e additivi adatti alle lavatrici automatiche.
- Seguire le istruzioni sulle etichette dei prodotti tessili e sulla confezione del detersivo.

## 1.2 Sicurezza superfici calde



### ATTENZIONE!

- Il vetro dello sportello di carico si surriscalda con lavaggi alle temperature più elevate. Pertanto non lasciare che i bambini tocchino lo sportello di carico in vetro durante il lavaggio.



## 1.3 Sicurezza dei bambini



### ATTENZIONE!

- Questo prodotto può essere utilizzato da bambini di età superiore a 8 anni e da persone le cui capacità fisiche, sensoriali e mentali non sono pienamente sviluppate, o non in possesso della giusta esperienza e adeguate conoscenze, a condizione che queste persone siano supervisionate o formate relativamente all'uso sicuro dell'elettrodomestico e sui rischi che esso comporta. I bambini non devono giocare con l'apparecchio. Le operazioni di pulizia e manutenzione non devono essere eseguite da bambini a meno che non ricevano supervisione. I bambini di età inferiore ai 3 anni devono essere tenuti a distanza a meno che non ricevano una supervisione continua.
- I materiali di imballaggio sono dannosi per i bambini. Tenere i materiali di imballaggio in un luogo sicuro lontano dalla portata dei bambini.



### ATTENZIONE!

- I dispositivi elettrici sono pericolosi per i bambini. Tenere i bambini lontani dall'elettrodomestico mentre questo è in uso. Non lasciarli giocare con l'elettrodomestico. Servirsi di dispositivi di blocco a prova di bambino per evitare per evitare che i bambini giochino o manomettano il prodotto.
- Non dimenticare di chiudere lo sportello di carico quando si esce dalla stanza in cui si trova il prodotto.
- Conservare tutti i detersivi e gli additivi in un posto sicuro fuori dalla portata dei bambini, chiudendo il coperchio del contenitore del detersivo o sigillando la confezione.

## 1.4 Sicurezza elettrica



### PERICOLO

- Se l'elettrodomestico presenta un guasto, non deve essere utilizzato, a meno che non sia riparato da un agente autorizzato per l'assistenza. C'è il rischio di shock elettrico!
- L'elettrodomestico è progettato per riprendere a funzionare in caso di ripristino di corrente dopo un guasto elettrico. Se si desidera annullare il programma, vedere la sezione "Annullamento del programma".
- Collegare l'elettrodomestico a una presa di messa a terra protetta da fusibile 16 A. Non trascurare la possibilità di fare installare la messa a terra da un elettricista qualificato. La nostra azienda non sarà responsabile dei danni derivanti dall'uso dell'elettrodomestico senza la messa a terra conforme ai regolamenti locali.
- Non lavare mai l'elettrodomestico versando o cospargendo acqua su di esso! C'è il rischio di shock elettrico!
- Non toccare mai la presa con le mani bagnate! Non scollegare mai tirando dal cavo. Premere sempre sulla spina con una mano ed estrarre la spina afferrandola con l'altra mano.



### PERICOLO

- Il prodotto deve essere scollegato durante le procedure d'installazione, manutenzione, pulizia e riparazione.
- Se il cavo elettrico è danneggiato, deve essere sostituito dal produttore, dall'assistenza autorizzata o una persona con qualifica simile (preferibilmente un elettricista) o qualcuno designato dall'importatore, per evitare possibili rischi.

## 2. Istruzioni importanti per l'ambiente

### 2.1 Conformità con la Direttiva RAEE



Questo apparecchio è conforme alla Direttiva UE WEEE (2012/19/EU). Questo apparecchio presenta un simbolo di classificazione per i rifiuti elettrici ed elettronici (RAEE).

Questo elettrodomestico è stato realizzato con parti e materiali di alta qualità che possono essere riutilizzati e sono adatti ad essere riciclati. Non smaltire, quindi, l'elettrodomestico con i normali rifiuti domestici alla fine della sua vita di servizio. Portarlo a un centro di raccolta per il riciclo delle apparecchiature elettriche ed elettroniche. Consultare le autorità locali per conoscere i centri di raccolta più vicini.

Conformità con la direttiva RoHS:

l'apparecchio acquistato è conforme alla direttiva RoHS UE (2011/65/UE). Non contiene materiali dannosi e proibiti specificati nella direttiva.

### 2.2 Informazioni sulla confezione

I materiali di imballaggio dell'apparecchio sono realizzati di materiali riciclabili secondo le nostre norme nazionali sull'ambiente. Non smaltire i materiali di imballaggio con i rifiuti domestici o con altri rifiuti. Portarli ai punti di raccolta del materiale di imballaggio previsti dalle autorità locali.

## 3. Uso previsto

- Questo apparecchio è progettato per un uso domestico. Non è adatto ad un uso commerciale e non deve essere usato al di là dell'uso previsto.
- L'elettrodomestico può essere utilizzato esclusivamente per il lavaggio e il risciacquo di bucato che in etichetta preveda tale tipo di lavaggio.
- Il produttore declina ogni responsabilità che derivi da uso o trasporto non corretti.
- La durata di servizio del prodotto è di 10 anni. In questo periodo, i pezzi di ricambio originali saranno a disposizione per garantire il corretto funzionamento dell'elettrodomestico.
- L'apparecchio è concepito per un utilizzo domestico e per applicazioni simili, ad esempio:
  - zone cucina per lo staff in negozi, uffici e altri ambienti di lavoro;
  - case di campagna;
  - utilizzo da parte di clienti in hotel, motel e ambienti residenziali simili;
  - ambienti del tipo bed and breakfast;
  - zone comuni in condomini o lavanderie.

## 4 Specifiche tecniche

Nome fornitore o marchio commerciale	Beko
Nome modello	WITC 7612 B0W
	7177581200
Capacità valutata (kg)	7
Velocità di centrifuga massima (gpm)	1200
Incassata	sì
Altezza (cm)	82
Larghezza (cm)	60
Profondità (cm)	56
Ingresso acqua singolo / ingresso acqua doppio	• / -
• Disponibile	
Elettricità in ingresso (V/Hz)	230 V / 50Hz
Corrente totale (A)	10
Energia totale (W)	2200
Codice modello principale	9211



### INFORMAZIONI

**ENERGY**

**SUPPLIER'S NAME**      **MODEL IDENTIFIER** → (\*)

**A**      **A**

Le informazioni di modello come memorizzate nel database del prodotto possono essere recuperate accedendo al seguente sito web e cercando l'identificativo del proprio modello (\*) visibile sull'etichetta energia.

<https://eprel.ec.europa.eu/>

### Tabella simboli

## 4.1 Installazione

- Rivolgersi al più vicino agente autorizzato per l'assistenza per l'installazione dell'elettrodomestico.
- La preparazione del luogo e le installazioni elettriche, idriche e dell'acqua di scarico sul luogo della installazione sono una responsabilità del cliente.
- Assicurarsi che i flessibili di ingresso e scarico dell'acqua nonché il cavo di alimentazione non siano piegati, schiacciati o strappati quando si riposiziona l'elettrodomestico dopo le procedure di installazione o pulizia.
- Far eseguire installazione e collegamenti elettrici dell'apparecchio dall'agente autorizzato per l'assistenza. Il produttore non sarà ritenuto responsabile per danni che possono derivare da procedure eseguite da persone non autorizzate.
- Prima della installazione, ispezionare visivamente l'elettrodomestico per rilevare la presenza di eventuali difetti. Se è così, non farlo installare. Gli elettrodomestici danneggiati rappresentano un rischio per la sicurezza.

### 4.1.1 Posizione adeguata di montaggio

- Posizionare l'elettrodomestico su una superficie rigida e uniforme. Non collocarlo su un tappeto con superficie in pile alta o simili.
- Il peso totale di lavatrice e asciugatrice - a pieno carico - quando sono poste l'una sull'altra raggiunge 180 kg. Mettere l'elettrodomestico su una superficie solida e piana che abbia una sufficiente capacità di sopportare il carico!
- Non posizionare l'elettrodomestico sul cavo di alimentazione.
- Non installare l'elettrodomestico in ambienti in cui la temperatura può scendere al di sotto di 0°C.
- Si raccomanda di lasciare uno spazio vuoto su entrambi i lati della macchina per ridurre le vibrazioni e il rumore.
- In caso di pavimento graduato, non posizionare il prodotto vicino al bordo o su una piattaforma.
- Non posizionare sulla lavatrice fonti di calore come piastre elettriche, ferri da stiro, forni, ecc.

### 4.1.2 Rimozione dei rinforzi dell'imballaggio



Ribaltare la lavasciuga all'indietro per rimuovere i rinforzi dell'imballaggio. Tirare il nastro per rimuovere i rinforzi dell'imballaggio. Non eseguire questa operazione da soli.

### 4.1.3 Rimozione dei blocchi di trasporto

- 1 Allentare tutti i bulloni con una chiave adeguata finché non ruotano in modo libero.
- 2 Rimuovere i bulloni di sicurezza di trasporto ruotandoli leggermente.
- 3 Inserire i coperchietti in plastica nei fori del pannello posteriore, in dotazione nel sacchetto allegato al manuale utente.

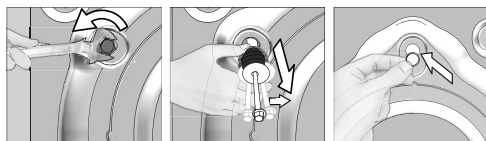

#### ATTENZIONE!

- Rimuovere i bulloni di sicurezza per il trasporto prima di azionare la lavatrice! Altrimenti l'apparecchio si danneggia.



#### INFORMAZIONI

- Conservare i bulloni di sicurezza per il trasporto in un posto sicuro per riutilizzarli nel caso in cui la lavatrice debba essere spostata di nuovo in futuro.
- Installare i bulloni di sicurezza di trasporto in ordine inverso alla procedura di smontaggio;
- Non spostare mai l'elettrodomestico senza avere prima fissato correttamente i bulloni di sicurezza!

### 4.1.4 Collegamento della fornitura idrica



#### INFORMAZIONI

- La pressione idrica necessaria per azionare l'elettrodomestico è compresa tra 1 e 10 bar (0,1 – 1 MPa). Sono necessari 10 – 80 litri d'acqua che fluiscono dal rubinetto completamente aperto in un minuto perché l'elettrodomestico funzioni senza problemi. Collegare una valvola di riduzione della pressione se la pressione dell'acqua è più alta.



### ATTENZIONE!

- I modelli con ingresso singolo dell'acqua non devono essere collegati al rubinetto dell'acqua calda. In questo caso il bucato si danneggia o l'apparecchio passa in modalità protezione e non funziona.
- Non usare su elettrodomestici nuovi flessibili per l'acqua vecchi o usati. Altrimenti il bucato potrebbe macchiarsi.

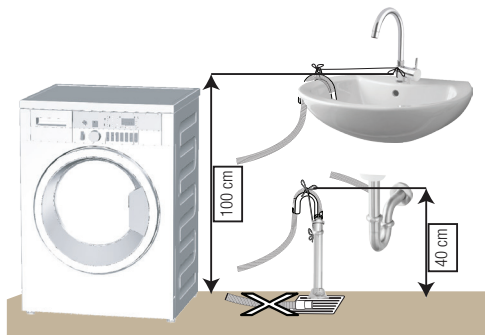

- Collegare il tubo flessibile di scarico ad un'altezza minima di 40 cm e massima di 100 cm.
- Nel caso in cui il cavo venga sollevato dopo essere stato a livello o in prossimità del pavimento (a meno di 40 cm dal suolo), lo scarico dell'acqua risulta più difficoltoso e la biancheria potrebbe uscire ancora eccessivamente bagnata. Pertanto, seguire le altezze descritte in figura.
- Per evitare il flusso di acqua sporca che rientra nell'elettrodomestico e per consentire uno scarico facile, non immergere l'estremità del flessibile nell'acqua di scarico o non tenerla ad una distanza superiore a 15 cm. Accorciarlo se è troppo lungo.
- L'estremità del flessibile non deve essere piegata, non deve essere calpestata e non deve essere piegata fra lo scarico e l'elettrodomestico.
- Se la lunghezza del flessibile non è sufficiente, aggiungere una prolunga originale per flessibili. La lunghezza del tubo non deve essere superiore a 3.2 m. Per evitare guasti provocati dalla perdita dell'acqua, la connessione tra la prolunga del flessibile e il flessibile di scarico della lavasciuga deve essere eseguita con un morsetto adeguato che si mantenga fermo e non perda.

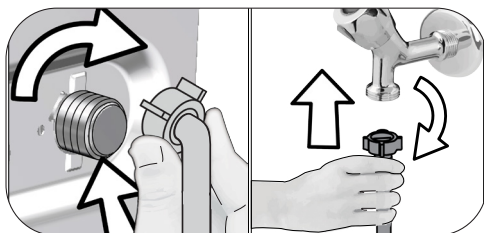

- 1 Serrare manualmente i dadi del tubo flessibile. Non usare mai un attrezzo per stringere i dadi.
- 2 Quando il collegamento al tubo flessibile è completato, controllare se presenta perdite ai punti di collegamento, aprendo completamente i rubinetti. In caso di perdite, chiudere il rubinetto e rimuovere il dado. Stringere nuovamente il dado dopo aver controllato la guarnizione. Per prevenire le perdite di acqua e i risultanti danni, tenere i rubinetti chiusi quando non si utilizza l'apparecchio.

#### 4.1.5 Collegamento del flessibile di scarico allo scarico

- Collegare l'estremità del flessibile di scarico direttamente alla fognatura, al lavandino o alla vasca.



### ATTENZIONE!

- La casa potrebbe allagarsi se il flessibile esce dal suo alloggiamento durante lo scarico dell'acqua. Inoltre, c'è il rischio di ustioni dovuto alle alte temperature di lavaggio! Per prevenire tali situazioni e accertarsi che la macchina esegua processi di alimentazione e scarico senza problemi, fissare saldamente il tubo di scarico.



## 4.1.6 Regolazione dei piedini



### ATTENZIONE!

- L'apparecchio deve stare su una superficie pianeggiante e in equilibrio, perché funzioni in modo più silenzioso e senza vibrazioni. Mettere in equilibrio l'elettrodomestico regolando i piedini. Altrimenti l'apparecchio può spostarsi provocando problemi di rumori e vibrazioni.
- Non utilizzare alcun utensile per allentare i controdadi. Potrebbero subire dei danni.

- 1 Allentare manualmente i controdadi posti sui piedini.
- 2 Regolare i piedini finché l'elettrodomestico non è stabile e in equilibrio.
- 3 Stringere di nuovo a mano tutti i controdadi del flessibile.



### Regolazione dei piedini posteriori

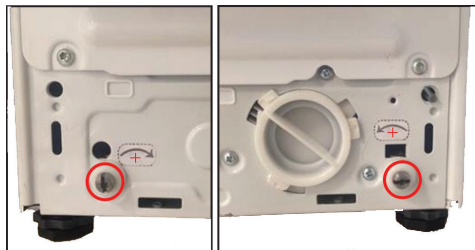

- Quando si ruota la manopola (visibile nel cerchio) in direzione della freccia, la macchina si solleva di 0,3 mm. Quando la si ruota in direzione opposta, la macchina si abbassa di 0,3 mm.
- Si possono controllare i piedini posteriori e anteriori della macchina mediante la colonna d'acqua per la regolazione corretta.
- Non regolare i piedini posteriori utilizzando dispositivi ricaricabili. Usare invece un cacciavite.

## Regolazione dei piedini con il livello dell'acqua

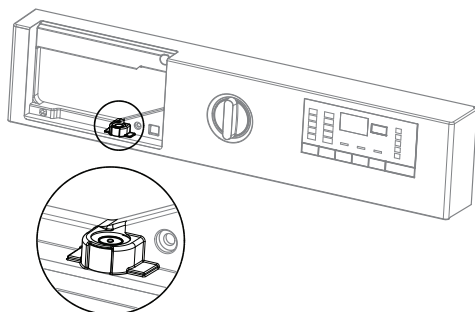

- Rimuovere il cassetto del detersivo per impostare il livello dell'acqua.
- Per consentire un funzionamento corretto del sistema la bolla all'interno del livello dell'acqua deve essere al **centro**.
- Se la bolla all'interno del livello dell'acqua si trova a **sinistra**, regolare la preimpostazione del piedino **destro** della lavatrice.
- Se la bolla all'interno del livello dell'acqua si trova a **destra**, regolare la preimpostazione del piedino **sinistro** della lavatrice.
- Se la bolla all'interno del livello dell'acqua si trova **dietro**, la preimpostazione del piedino **anteriore** della lavatrice deve essere ruotata a sinistra (in senso orario).
- Se la bolla all'interno del livello dell'acqua si trova **avanti**, la preimpostazione del piedino **anteriore** della lavatrice deve essere ruotata a destra (in senso antiorario).

## 4.1.7 Collegamento elettrico

Collegare l'elettrodomestico a una presa di messa a terra protetta da fusibile 16 A. La nostra azienda non sarà responsabile dei danni derivanti dall'uso dell'elettrodomestico senza la messa a terra conforme ai regolamenti locali.

- Il collegamento deve essere effettuato in ottemperanza ai regolamenti vigenti.
- L'impianto elettrico della presa di corrente utilizzata deve essere adatto ai requisiti del dispositivo. Si raccomanda l'uso di un interruttore differenziale (salvavita) con messa a terra.
- Una volta terminata l'installazione, il cavo di alimentazione deve essere a portata di mano.

- Se il valore corrente del fusibile o dell'interruttore in casa è inferiore a 16 Amp, far installare un fusibile da 16 Amp da un elettricista qualificato.
- La tensione specifica nella sezione "Specifiche tecniche" deve essere uguale alla tensione di rete.
- Non eseguire collegamenti usando prolunghe o spine multiple.

## 4.2 Preparazione

### 4.2.1 Selezione del bucato

- Selezionare il bucato in base al tipo di tessuto, al colore, al livello di sporco e alla temperatura di lavaggio consentita.
- Rispettare sempre le istruzioni presenti sulle etichette dei capi.

### 4.2.2 Preparazione del bucato da lavare

- Gli indumenti con accessori in metallo, quali reggiseni, fibbie di cinture o bottoni metallici possono danneggiare la lavatrice. Rimuovere le parti in metallo o lavare questi capi ponendoli in una borsa apposita o nella federa di un cuscino.
- Togliere dalle tasche tutti gli oggetti, quali monete, penne e graffette, capovolgere le tasche e spazzolare. Tali oggetti possono danneggiare l'elettrodomestico o provocare problemi dovuti al rumore.
- Mettere i capi piccoli, come i calzini dei neonati e le calze di nylon, in una borsa apposita o nella federa di un cuscino.
- Mettere le tende all'interno senza comprimerle. Rimuovere gli accessori dalle tende.
- Chiudere le cerniere, cucire i bottoni allentati e sistemare strappi e lacerazioni.
- Scegliere il programma corretto per i capi che recano scritto in etichetta "lavare in lavatrice" o "lavare a mano".
- Non lavare insieme capi bianchi e colorati. I capi in cotone nuovi o di colori scuri perdono molto colore. Lavarli separatamente.
- Macchie resistenti devono essere trattate correttamente prima del lavaggio. Se non si è sicuri, utilizzare un pulitore a secco.
- Utilizzare solo tinte/coloranti e smacchiatori adatti per l'utilizzo con la lavatrice. Seguire sempre le istruzioni indicate sulla confezione.
- Lavare pantaloni e capi delicati girandoli al rovescio.
- Tenere i capi fatti in lana d'angora nel congelatore per qualche ora prima del lavaggio. Questo ridurrà la perdita del pelo.
- Il bucato molto sporco di materiale come farina, polvere di calcare, polvere di latte, ecc. deve essere scosso prima di metterlo nell'apparecchio. Tali tipi di polvere sul bucato possono raccogliersi nelle parti interne della lavasciuga nel tempo e possono provocare danni.

 <b>ATTENZIONE!</b>
<ul style="list-style-type: none"> <li>• Cavi di alimentazione danneggiati devono essere sostituiti da un agente autorizzato per l'assistenza.</li> </ul>

### 4.1.8 Uso iniziale



Prima di cominciare ad usare l'elettrodomestico, assicurarsi di eseguire tutte le preparazioni secondo le "Istruzioni importanti per la sicurezza

e l'ambiente" e le istruzioni contenute nella sezione "Installazione".

Per preparare l'elettrodomestico al lavaggio del bucato, eseguire la prima operazione del programma per la pulizia del cestello. Se questo programma non è disponibile nella macchina, applicare il metodo descritto nella sezione 4.4.2.

 <b>INFORMAZIONI</b>
<ul style="list-style-type: none"> <li>• Usare un anticalcare appropriato alle lavatrici.</li> <li>• Potrebbe restare dell'acqua nell'elettrodomestico in seguito ai processi di controllo della qualità durante la produzione. Non è dannosa per l'elettrodomestico.</li> </ul>

### 4.2.3 Suggerimenti per risparmio energetico e di acqua

Le informazioni che seguono aiutano ad usare l'elettrodomestico in modo ecologico e con risparmio energetico e di acqua.

- Utilizzare l'elettrodomestico alla massima capacità consentita dal programma selezionato, ma non sovraccaricarlo. Vedere la tabella "Programma e consumo".
- Seguire sempre le istruzioni per la temperatura sulla confezione del detersivo.
- Lavare il bucato poco sporco a temperature basse.
- Usare programmi più veloci per piccole quantità di bucato poco sporco.
- Non usare pre-lavaggio e temperature alte per bucato poco sporco o macchiato.
- Se si desidera asciugare il bucato nell'asciugatrice, selezionare la velocità di centrifuga più alta consigliata durante il programma di lavaggio.
- Non utilizzare più detersivo di quanto consigliato sulla confezione.

### 4.2.4 Caricamento del bucato

1. Aprire lo sportello di carico.
2. Mettere il bucato sciolto dentro all'elettrodomestico.
3. Chiudere lo sportello di carico fino a sentire un suono di blocco. Fare attenzione a che non vi siano capi impigliati nello sportello.

### 4.2.5 Corretta capacità di carico

La capacità massima di carico dipende dal tipo di bucato, dal grado di sporco e dal programma di lavaggio desiderato.

L'elettrodomestico regola automaticamente la quantità di acqua secondo il peso del bucato che viene posto all'interno.



#### AVVERTENZA

- Seguire le informazioni della tabella "Programma e consumo". In caso di sovraccarico, la prestazione della lavatrice peggiora. Inoltre possono verificarsi problemi di rumore e vibrazioni.

### 4.2.6 Uso di detersivo e ammorbidente

#### Scelta del tipo di detersivo

Il tipo di detersivo da usare dipende dal programma di lavaggio, dal tipo e dal colore del tessuto.

- Usare detersivi diversi per bucato bianco e colorato.

- Lavare i capi delicati solo con detersivi speciali (detersivo liquido, detersivo per lana, ecc.) indicati unicamente per capi delicati e con programmi consigliati.
- Quando si lavano capi di colore scuro e trapunte, si consiglia di usare detersivo liquido.
- Lavare i capi in lana con programmi consigliati con un detersivo speciale specifico per i capi in lana.
- Si prega di fare riferimento alla parte di descrizioni dei programmi per programmi consigliati per tessuti diversi.
- Tutte le raccomandazioni sui detersivi sono valide per una gamma di programmi a temperatura selezionabile.



#### AVVERTENZA

- Usare solo detersivi prodotti specificamente per lavatrici.
- Non usare sapone in polvere.



#### INFORMAZIONI

- Quando si usano detersivi, ammorbidente, appretto, tinte per tessuti, candeggina o anticalcare, leggere le istruzioni del produttore sulla confezione e seguire i valori di dosaggio consigliati. Usare la tazza di misurazione, se disponibile.

#### Cassetto del detersivo

Il cassetto per il detersivo della lavatrice si compone di quattro diversi scomparti per detersivo in polvere per lavaggio principale, detersivo liquido per lavaggio principale, ammorbidente liquido e detersivo in polvere per pre-lavaggio. Ciascuno di questi additivi per il bucato può essere erogato automaticamente al momento giusto durante il programma di lavaggio.

Non mettere gli additivi per il bucato direttamente nel cestello. Usare sempre il cassetto per il detersivo.

Non chiudere il cassetto troppo velocemente dopo aver aggiunto gli additivi per il bucato. Questo potrebbe provocare una precoce erogazione degli additivi, causando risultati di lavaggio non soddisfacenti e danni ai tessuti.



#### INFORMAZIONI

- Non aprire il cassetto durante il programma di lavaggio.

Gli scomparti del cassetto per il detersivo sono indicati sotto:

- 1) Scomparto sinistra con numero "II"  
(Scomparto lavaggio principale per detersivo in polvere o candeggina/ smacchiatore in polvere)
- 2) Scomparto sinistra con numero "II ♠"  
(Scomparto lavaggio principale per detersivo liquido o smacchiatore liquido)
- 3) Scomparto centrale con numero "I"  
(scomparto pre-lavaggio per detersivo in polvere, smacchiatore in polvere o candeggina liquida - la candeggina liquida deve essere aggiunta durante il pre-lavaggio o durante la prima fase di risciacquo del programma di lavaggio). La candeggina liquida deve essere aggiunta manualmente quando la lavatrice aspira l'acqua.
- 4) Scomparto di destra con simbolo "☼"  
(scomparto ammorbidente liquido)

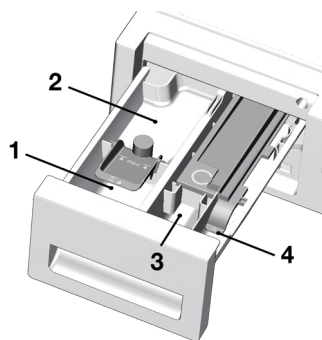

#### (I) Scomparto pre-lavaggio

Mettere il detersivo in polvere per il pre-lavaggio o lo smacchiatore in polvere nello scomparto centrale con il numero "I".  
Si può anche versare candeggina liquida in questo scomparto mentre la lavatrice aspira acqua durante la fase di pre-lavaggio o primo risciacquo. L'aggiunta di candeggina liquida mentre la lavatrice aspira acqua consente di diluirla prima di versarla sul bucato.

Mettere il detersivo liquido nello scomparto del lavaggio principale con il numero "II ♠" prima di avviare il programma di lavaggio.

Lo smacchiatore liquido deve essere posto in questo scomparto.

Mettere la quantità suggerita di detersivo liquido nello scomparto di sinistra con il simbolo "II ♠" diluire fino al livello massimo di riempimento (max. II ♠) con acqua calda. In particolare i detersivi concentrati devono essere diluiti con acqua calda; altrimenti nel tempo il sifone si intasa.

Non riempire di detersivo oltre il livello massimo di riempimento; altrimenti la quantità in eccesso di detersivo raggiunge il bucato senza acqua e può provare macchie sui capi. In questo caso bisognerà riempire di nuovo lo scomparto. Non versare il detersivo direttamente sul bucato poiché potrebbe provocare macchie sui capi.

#### Scomparto ammorbidente liquido

Mettere la quantità suggerita di ammorbidente liquido nello scomparto di destra con il simbolo "☼" e diluire fino al livello massimo di riempimento (max. ☼) con acqua calda.

In particolare gli ammorbidenti concentrati devono essere diluiti con acqua calda; altrimenti nel tempo il sifone si intasa.

Non versare l'ammorbidente oltre il livello massimo di riempimento; altrimenti la quantità in eccesso di ammorbidente si mescola con l'acqua di lavaggio e bisognerà riempire di nuovo lo scomparto. Non versare l'ammorbidente direttamente sul bucato poiché potrebbe provocare macchie sui capi.

L'ammorbidente liquido sarà erogato automaticamente durante la fase finale di risciacquo del programma di lavaggio.

#### (I) Scomparto pre-lavaggio

Mettere il detersivo in polvere per il pre-lavaggio o lo smacchiatore in polvere nello scomparto centrale con il numero "I".

Si può anche versare candeggina liquida in questo scomparto mentre la lavatrice aspira acqua durante la fase di pre-lavaggio o primo risciacquo. L'aggiunta di candeggina liquida mentre la lavatrice aspira acqua consente di diluirla prima di versarla sul bucato.

Bisogna selezionare l'opzione di risciacquo extra se si usa candeggina liquida in un programma di lavaggio. La candeggina deve essere rimossa dal bucato con il risciacquo; altrimenti potrebbe provocare irritazioni alla pelle.



#### INFORMAZIONI

- Leggere le istruzioni per il dosaggio e l'etichetta dei capi con attenzione prima di usare la candeggina liquida.

#### Appretto

- Aggiungere appretto liquido, in polvere o colorante nello scomparto ammorbidente se viene indicato sulla confezione.
- Non usare mai ammorbidente per tessuti e appretto insieme, nello stesso ciclo di lavaggio.
- Asciugare la parte interna del cestello dopo aver usato l'appretto.

## Candeggina

Se si usa candeggina normale in lavatrice, si consiglia di selezionare un programma con fase di pre-lavaggio e aggiungere la candeggina all'inizio del pre-lavaggio, senza mettere detersivo nello scomparto del pre-lavaggio. In alternativa, si consiglia di selezionare un programma con risciacquo extra e aggiungere la candeggina quando la lavatrice aspira l'acqua dal cassetto per il detersivo nella prima fase di risciacquo. La candeggina non deve essere mischiata al detersivo. Poiché la candeggina può provocare irritazioni sulla pelle, bisogna usare piccole quantità e risciacquare bene. Non versare la candeggina direttamente sul bucato e non usarla con bucato colorato.

Quando si usa candeggina a base di ossigeno, seguire le istruzioni sulla confezione e selezionare un programma a bassa temperatura. La candeggina a base di ossigeno può essere usata con il detersivo. Se, però, non è dello stesso spessore del detersivo, bisogna aggiungerla dallo scomparto numero "II" subito dopo che il detersivo ha formato schiuma con l'acqua.

### Eliminazione della formazione di calcare

- Se necessario, usare solo agenti anti-calcare sviluppati in modo specifico per lavatrice e seguire sempre le istruzioni sulla confezione.

## 4.2.7 Consigli per un lavaggio efficace

		Indumenti			
		Colori chiari e capi bianchi	Colori	Capi Neri/ colori scuri	Delicati/lana/seta
		(Intervallo di temperatura consigliata basato sul livello di sporco: 40-90 °C)	(Intervallo di temperatura consigliata basato sul livello di sporco: freddo -40 °C)	(Intervallo di temperatura consigliata basato sul livello di sporco: freddo -40 °C)	(Intervallo di temperatura consigliata basato sul livello di sporco: freddo -30 °C)
Livello di sporco	<b>Molto sporco</b> (macchie difficili come erba, caffè, frutta e sangue.)	Potrebbe essere necessario pretrattare le macchie o eseguire il prelavaggio. Detersivi in polvere e liquidi consigliati per i capi bianchi possono essere usati ai dosaggi consigliati per capi molto sporchi. Si consiglia di usare detersivi liquidi per pulire macchie di argilla e creta e macchie che sono sensibili alla candeggina.	Detersivi in polvere e liquidi consigliati per i capi colorati possono essere usati ai dosaggi consigliati per capi molto sporchi. Si consiglia di usare detersivi liquidi per pulire macchie di argilla e creta e macchie che sono sensibili alla candeggina. Usare detersivi senza candeggina.	Detersivi liquidi consigliati adatti per capi colorati e scuri possono essere usati ai dosaggi consigliati per capi molto sporchi.	Preferire i detersivi liquidi prodotti per capi delicati. Capi in lana e seta devono essere lavati con detersivi speciali per la lana.
	<b>Sporco normale</b> (Per esempio, macchie naturali su colletti e polsini)	Detersivi in polvere e liquidi consigliati per i capi bianchi possono essere usati ai dosaggi consigliati per capi con sporco normale.	Detersivi in polvere e liquidi consigliati per i capi colorati possono essere usati ai dosaggi consigliati per capi sporchi normalmente. I detersivi non devono contenere candeggina.	Detersivi liquidi consigliati adatti per capi colorati e scuri possono essere usati ai dosaggi consigliati per capi sporchi normalmente.	Preferire i detersivi liquidi prodotti per capi delicati. Capi in lana e seta devono essere lavati con detersivi speciali per la lana.
	<b>Poco sporco</b> (Non sono presenti macchie visibili.)	Detersivi in polvere e liquidi consigliati per i capi bianchi possono essere usati ai dosaggi consigliati per capi poco sporchi.	Detersivi in polvere e liquidi consigliati per i capi colorati possono essere usati ai dosaggi consigliati per capi lievemente sporchi. I detersivi non devono contenere candeggina.	Detersivi liquidi consigliati adatti per capi colorati e scuri possono essere usati ai dosaggi consigliati per capi lievemente sporchi.	Preferire i detersivi liquidi prodotti per capi delicati. Capi in lana e seta devono essere lavati con detersivi speciali per la lana.

## 4.2.8 Tempo programma visualizzato

Sul display della lavatrice risulta possibile visualizzare la durata del programma selezionato. In base alla quantità di bucato caricata nella lavatrice, alla schiuma, alle condizioni di carico sbilanciate, alle fluttuazioni nella fornitura di corrente, pressione dell'acqua e impostazioni di programma, la durata del programma viene regolata automaticamente mentre il programma è in funzione.

**CASO SPECIALE:** All'avvio dei programmi Cotone e Cotone Eco, il display mostra la durata del mezzo carico, ossia il caso di utilizzo più comune. Dopo l'inizio del programma, in 20-25 minuti la lavatrice rileva il carico effettivo. Se il carico rilevato è superiore al mezzo carico, il programma di lavaggio sarà regolato di conseguenza e la durata del programma verrà automaticamente incrementata. L'utente può seguire questo cambiamento sul display.

## 4.3 Funzionamento del prodotto

### 4.3.1 Pannello di controllo

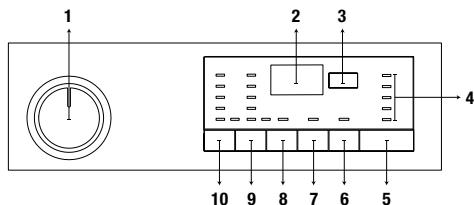

- 1 - Manopola di selezione del programma (posizione superiore On/Off)
- 2 - Display
- 3 - Pulsante di regolazione dell'orario di fine
- 4 - Indicatore di monitoraggio del programma
- 5 - Pulsante di avvio/pausa
- 6 - Pulsante per funzione ausiliaria 3
- 7 - Pulsante per funzione ausiliaria 2
- 8 - Pulsante per funzione ausiliaria 1
- 9 - Pulsante di regolazione della velocità di centrifuga
- 10 - Pulsante di regolazione della temperatura

### 4.3.2 Preparazione dell'elettrodomestico

1. Assicurarsi che i flessibili siano collegati saldamente.
2. Collegare l'elettrodomestico alla presa elettrica.
3. Aprire completamente il rubinetto.
4. Inserire il bucato nell'elettrodomestico.
5. Aggiungere detersivo e ammorbidente.

### 4.3.3 Selezione del programma e consigli per un lavaggio efficiente

1. Selezionare il programma adatto a tipo, quantità e grado di sporco del bucato secondo la tabella "Programma e consumo" e la tabella "Temperatura" di seguito.
2. Utilizzare la manopola Selezione programma per selezionare il programma desiderato.

### 4.3.4 Tabella Programma e consumo

IT	Programma	Funzione ausiliaria								
		Carico max. (Kg)	Consumo d'acqua (l)	Consumo energia (kWh)	Velocità max.	Prelavaggio	Rapido	Pet Hair Removal	Antipiega+	Temperatura (°C)
Cotone	90	7	95	2,40	1200	•	•	•	•	Freddo-90
	60	7	95	1,80	1200	•	•	•	•	Freddo-90
	40	7	93	0,97	1200	•	•	•	•	Freddo-90
Eco 40-60	40 ***	7	52	0,840	1200					40-60
	40 ** , ***	3,5	38	0,540	1200					40-60
	40 ***	2	28	0,290	1200					40-60
	60 **	7	52	0,865	1200					40-60
	60 **	3,5	38	0,550	1200					40-60
Sintetici	60	3	75	1,35	1200	•	•	•	•	Freddo-60
	40	3	70	0,85	1200	•	•	•	•	Freddo-60
Xpress / Super Xpress	90	7	66	2,20	1200		•		•	Freddo-90
	60	7	66	1,20	1200		•		•	Freddo-90
	30	7	66	0,20	1200		•		•	Freddo-90
Xpress / Super Xpress + Rapido	30	2	40	0,15	1200		•		•	Freddo-90
Mix 40	40	3,5	83	1,00	800	•	•		•	Freddo-40
Lana / Lavaggio a Mano	40	1,5	62	0,55	1200					Freddo-40
Delicati	40	3,5	60	0,79	800					Freddo-40
Outdoor / Sport	40	3,5	58	0,60	1200	•				Freddo-40
Capi Scuri / Jeans	40	3	88	1,05	1200	•	•	•	•	Freddo-40
Antimacchia	60	3,5	85	1,70	1200	•	•			30-60
Piumino	60	2	95	1,40	1000					Freddo-60
Camicie	60	3	65	1,40	800	•	•	•	•	Freddo-60
Hygiene+	90	7	129	2,90	1200					20-90
Pulizia cestello	90	-	80	2,70	600					90

• : selezionabile

\* : selezione automatica, non può essere annullata.

\*\* : Eco 40-60 (<40><60>) è il programma di verifica in conformità con EN 60456:2016 e l'etichetta energetica con il regolamento delegato (EU) 1061/2010

\*\*\*: Eco 40-60 con selezione di temperatura di 40 °C è il programma di verifica in conformità con EN 60456:2016/prA:2019 e l'etichetta energetica con il regolamento delegato (EU) 2019/2014

- : vedere la descrizione del programma per conoscere il carico massimo.



## INFORMAZIONI

- Il consumo di acqua ed energia potrebbe variare in base a differenze di pressione, durezza e temperatura dell'acqua, alla temperatura ambiente, al tipo e alla quantità di bucato, alla selezione di funzioni ausiliarie e a modifiche della tensione elettrica.
- Quando si seleziona un programma, sul display della lavatrice viene visualizzata la durata del lavaggio. A seconda della quantità di bucato caricato nella lavatrice, potrebbe esservi una differenza di 1-1,5 ore tra la durata mostrata sul display e la durata effettiva del programma di lavaggio. La durata sarà corretta automaticamente subito dopo l'avvio del programma di lavaggio.
- Le funzioni ausiliarie nella tabella possono variare in funzione del modello della lavatrice.
- Le modalità di selezione della funzione ausiliaria possono essere modificate dall'azienda produttrice. Le modalità di selezione esistenti possono essere rimosse o possono esserne aggiunte di nuove.
- Selezionare sempre la temperatura appropriata più bassa. I programmi più efficienti in termini di consumo energetico sono generalmente quelli che operano a temperature inferiori e hanno una durata maggiore.
- La rumorosità dell'apparecchio e il contenuto di umidità residua variano in base della velocità di centrifugazione: più elevata è la velocità nella fase centrifugazione, più elevato sarà il grado di rumorosità e più basso sarà il contenuto di umidità residua.

### Valori di consumi (IT)

	Selezione della temperatura (°C)	Velocità centrifuga (rpm)	Capacità (kg)	Durata del programma (hh:mm)	Consumo energetico (kWh/ciclo)	Consumo di acqua (L/ciclo)	Temperatura del bucato (°C)	Quantità umidità rimanente (%)
Eco 40-60	40	1200	7,0	03:27	0,840	52,0	34	52
	40	1200	3,5	02:41	0,540	38,0	34	53
	40	1200	2	02:41	0,290	28,0	24	56
Cotone	20	1200	7	03:40	0,600	93,0	20	53
Cotone	60	1200	7	03:40	1,800	95,0	60	53
Sintetici	40	1200	3	02:25	0,850	70,0	40	40
Xpress / Super Xpress	30	1200	7	00:28	0,200	66,0	23	62

### 4.3.5 Programmi principali

A seconda del tipo di tessuto, usare i programmi principali che seguono.

#### • Cotone

Programma utilizzabile per capi di cotone resistente, come lenzuola, biancheria da letto, asciugamani, accappatoi, biancheria intima, ecc. Premendo il tasto per la funzione di lavaggio rapido, la durata del programma si riduce notevolmente, tuttavia conservando le effettive prestazioni di lavaggio grazie all'intensità dei movimenti. Senza la funzione di lavaggio rapido impostata, si assicurano prestazioni di lavaggio e risciacquo migliori in caso di bucato molto sporco.

#### • Sintetici

È possibile utilizzare questo programma per lavare magliette, tessuti misto cotone/sintetici. La durata del programma è notevolmente ridotta e sono garantite prestazioni di lavaggio efficienti. Senza la funzione di lavaggio rapido impostata, si assicurano prestazioni di lavaggio e risciacquo migliori in caso di bucato molto sporco.

#### • Lana / Lavaggio a Mano

Usare questo programma per lavare i capi in lana/delicati. Selezionare la temperatura idonea in base a quanto riportato sulle etichette dei capi. Il bucato sarà lavato con movimenti molto delicati per evitare danni.

### 4.3.6 Programmi aggiuntivi

Per casi speciali, sono disponibili programmi aggiuntivi.



#### INFORMAZIONI

- I programmi aggiuntivi possono differire in funzione del modello dell'apparecchio.

#### • Eco 40-60

Il programma eco 40-60 è in grado di pulire bucato di cotone con un normale grado di sporco dichiarato lavabile a 40 °C o 60 °C, insieme nello stesso ciclo, ed è utilizzato per valutare la conformità alla legislazione UE sulla progettazione ecocompatibile.

Sebbene sia il programma con la maggiore durata di lavaggio, garantisce un elevato risparmio idrico ed energetico. La temperatura effettiva dell'acqua potrebbe risultare differente dalla temperatura di lavaggio dichiarata.

Quando si carica una minore quantità di bucato in lavatrice (ad es. metà della capacità o meno), la durata delle fasi del programma può ridursi automaticamente. In questo caso, si ridurrà ulteriormente il consumo idrico ed energetico.

#### • Hygiene+

Utilizzare questo programma per i tipi di bucato che richiedono un ciclo di lavaggio intenso, prolungato, antiallergico e igienico ad alta temperatura. Un livello di igiene elevato è garantito dal riscaldamento prolungato e da una fase di risciacquo aggiuntivo.

- Il programma è stato testato dall'istituto "VDE" mentre la temperatura era di 20 °C ed è stata certificata la sua efficienza nell'eliminazione di batteri e muffa.
- Il programma è stato testato da "The British Allergy Foundation - Allergy UK" mentre la temperatura era di 60 °C ed è stata certificata la sua efficienza nell'eliminazione di batteri e muffa, così come di allergeni.



Allergy UK è il marchio commerciale della British Allergy Foundation. Il sigillo di approvazione è stato progettato per fornire indicazioni alle persone che desiderano sapere se il prodotto riduce in modo

significativo la quantità di allergeni nell'ambiente in cui è installato o se limita/riduce/elimina gli allergeni. Il suo scopo è fornire prove che i prodotti sono stati testati scientificamente o esaminati per fornire risultati concreti.

#### • Delicati

È possibile utilizzare questo programma per lavare capi delicati come capi lavorati a maglia o calze misto cotone/sintetiche. I movimenti di lavaggio in questo programma sono più delicati. Impostare la temperatura a 20 gradi oppure utilizzare l'opzione Lavaggio a freddo per indumenti di cui si desidera preservare il colore.

#### • Xpress / Super Xpress

Usare questo programma per lavare capi in cotone leggermente sporchi in breve tempo. La durata del programma può ridursi fino a 14 minuti quando viene selezionata la funzione di lavaggio rapido. Quando si seleziona la funzione di lavaggio rapido, si possono lavare massimo 2 (due) kg di bucato.



### • Capi Scuri / Jeans

Utilizzare questo programma per proteggere il colore di capi scuri e jeans. Questo programma offre un'elevata efficienza di lavaggio, grazie a uno speciale movimento del cestello, persino a basse temperature. Per il bucato di capi scuri, si consiglia di utilizzare detersivo liquido o per lana. Non lavare capi delicati che contengono lana ecc. in questo programma.

### • Mix 40

È possibile utilizzare questo programma per lavare cotone e sintetici insieme senza la necessità di separarli.

### • Camicie

Usare questo programma per lavare insieme camicie in tessuti di cotone, sintetici e misto sintetici. Questo programma permette ai capi di stropicciarsi meno. Quando si seleziona la funzione di lavaggio rapido, viene utilizzato l'algoritmo di pretrattamento.

- Applicare il prodotto chimico di pretrattamento direttamente sugli indumenti, oppure aggiungerlo al detersivo quando la lavatrice inizia ad aspirare l'acqua dallo scomparto di lavaggio principale. In questo modo, occorrerà molto meno tempo per ottenere le prestazioni che normalmente si otterrebbero con un ciclo di lavaggio regolare. Le camicie dureranno di più.

### • Outdoor / Sport

Utilizzare questo programma per lavare capi sportivi/da esterno che contengono un misto cotone/sintetico, così come indumenti impermeabili come il gore-tex. Questo programma lava il bucato in modo delicato grazie agli speciali movimenti di rotazione.

### • Antimacchia

La lavatrice ha un programma speciale per le macchie che permette di rimuovere diversi tipi di macchia nel modo più efficiente. Usare questo programma solo per capi di cotone resistenti e che non stingono. Non lavare capi delicati o che stingono con questo programma. Prima del lavaggio, controllare le etichette dei capi (consigliato per camicie, pantaloni, pantaloncini, magliette, abiti per bambini, pigiama, grembiuli, tovaglie, coperte, copripiumoni, lenzuola, asciugamani da bagno/

da mare, asciugamani normali, calze e biancheria intima di cotone che possano essere lavati a lungo e ad alte temperature). Con il programma di rimozione automatica delle macchie, è possibile rimuovere 24 tipi di macchie suddivise in due categorie a seconda della selezione della funzione di lavaggio rapido. Qui è possibile visualizzare i gruppi di macchie in base alla selezione della funzione di lavaggio rapido.

Di seguito si trovano i gruppi di macchie in base alla funzione rapida.

Con la funzione di lavaggio rapido selezionata:	
Sangue	Succo di frutta
Cioccolata	Ketchup
Budino	Vino rosso
Uova	Curry
Tè	Marmellata
Caffè	Carbone

Senza attivazione della funzione di lavaggio rapido:	
Burro	Cibo
Erba	Maionese
Fango	Condimento insalata
Coca cola	Trucco
Sudore	Olio per macchine
Sporco sul colletto	Alimenti per bambini

- Selezionare il programma per le macchie.
- Nei gruppi di macchie sopra indicati, individuare il tipo di macchia che si desidera rimuovere e selezionare il tasto di selezione della funzione ausiliaria di lavaggio rapido per selezionare il gruppo pertinente.
- Leggere con attenzione l'etichetta dei capi e assicurarsi che la temperatura e la velocità di centrifuga selezionate siano idonee.

### • Piumino

Usare questo programma per lavare cappotti con piume, giubbotti, giacche, ecc. sulla cui etichetta compare la dicitura "lavabile in lavatrice". Grazie a speciali profili di centrifuga, l'acqua raggiunge i vuoti d'aria fra le piume.

## 4.3.7 Programmi speciali

Per applicazioni specifiche, selezionare uno dei seguenti programmi.

### • Risciacquo

Utilizzarlo quando si desidera risciacquare o inamidare separatamente.

## • Centrifuga+Scarico

Utilizzare questo programma per rimuovere l'acqua dagli abiti/dall'apparecchio.

Prima di selezionare questo programma, selezionare la velocità di centrifuga desiderata, premere il pulsante Avvio/pausa. Per prima cosa, la macchina scaricherà l'acqua al suo interno. Quindi, il bucato verrà centrifugato alla velocità di centrifuga impostata e verrà scaricata l'acqua strizzata.

Se si desidera solo scaricare l'acqua senza la centrifugazione del bucato, selezionare il programma "Centrifuga + Pompa" e utilizzare il pulsante Regolazione velocità di centrifuga per selezionare la funzione Nessuna centrifuga. Premere il pulsante Avvio/Pausa.



### INFORMAZIONI

- Per il bucato delicato usare una velocità di centrifuga inferiore.

## 4.3.8 Selezione della temperatura

Al momento della selezione di un nuovo programma, sull'apposito indicatore comparirà la temperatura consigliata per il programma selezionato.

Per diminuire la temperatura, premere il pulsante Regolazione temperatura. La temperatura diminuirà in maniera graduale. Se si seleziona il lavaggio a freddo, le spie dei livelli di temperatura non si attiveranno.



### INFORMAZIONI

- Se il programma non ha raggiunto la fase di riscaldamento, si può modificare la temperatura senza portare la macchina in modalità Pausa.

## 4.3.9 Selezione della velocità di centrifuga

Quando si seleziona un nuovo programma, verrà visualizzata la corrispondente velocità di centrifuga consigliata sull'apposito indicatore.

Per diminuirla, premere il pulsante Regolazione velocità di centrifuga. La velocità di centrifuga diminuisce in modo graduale. Quindi, a seconda del modello del prodotto, vengono visualizzate sul display le opzioni "Trattieni risciacquo" e "No centrifuga". Quando viene selezionata la funzione "Nessuna centrifuga", non si accenderanno le spie degli indicatori dei livelli di risciacquo.

## Trattieni risciacquo

Nel caso non si intenda rimuovere i capi dalla lavatrice subito dopo la fine del programma, è possibile usare la funzione In attesa di risciacquo per mantenere il bucato nell'acqua di risciacquo finale in modo che non si stropicci quando non è presente acqua nell'apparecchio. Dopo questa procedura, se si desidera scaricare l'acqua senza centrifugare il bucato, premere il pulsante Avvio/Pausa. Il programma riprenderà a funzionare da dove è stato interrotto, scaricherà l'acqua e quindi sarà completato.

Se si desidera centrifugare il bucato trattenuto in acqua, regolare la Velocità di centrifuga e premere il pulsante Avvio/Pausa. Il programma riprenderà a funzionare. L'acqua sarà scaricata, il bucato sarà centrifugato e il programma terminerà.



### INFORMAZIONI

- Se il programma non ha raggiunto la fase di centrifuga, è possibile modificare la velocità di centrifuga senza portare la macchina in modalità Pausa.

## 4.3.10 Selezione della funzione ausiliaria

Selezionare le funzioni ausiliarie desiderate prima di avviare il programma. È possibile selezionare o annullare le funzioni ausiliarie adatte all'esecuzione del programma senza premere il pulsante Avvio/Pausa quando la lavatrice è in funzione. Per fare ciò, la macchina deve trovarsi in una fase precedente alla funzione ausiliaria che si desidera selezionare o annullare. Se la funzione ausiliaria non può essere selezionata o annullata, la spia della relativa funzione lampeggerà 3 volte per avvertire l'utente.



### INFORMAZIONI

- Se prima di avviare la lavatrice si seleziona una seconda funzione ausiliaria che risulta in conflitto con la prima, quest'ultima sarà annullata e rimarrà attiva la seconda funzione selezionata.
- Non è possibile selezionare una funzione ausiliaria incompatibile con il programma. (Vedere la tabella "Programma e consumo")
- I pulsanti Funzione ausiliaria possono differire a seconda del modello della lavatrice.

### 4.3.10.1 Funzioni ausiliarie

#### • Prelavaggio

Conviene effettuare il prelavaggio solo in caso di bucato molto sporco. Evitare il prelavaggio consente di risparmiare energia, acqua, detersivo e tempo.



#### INFORMAZIONI

- Il prelavaggio senza detersivo è consigliato per tessuti in tulle e tende.

#### • Rapido

Selezionando questa funzione, si dimezza la durata dei relativi programmi.

Grazie all'ottimizzazione delle fasi di lavaggio, all'importante azione meccanica e al miglior consumo d'acqua, si otterranno prestazioni di lavaggio elevate nonostante la durata ridotta.

#### • Pet Hair Removal

Questa funzione consente di rimuovere i peli degli animali dagli abiti in maniera più efficiente. Se si seleziona questa funzione, al programma regolare si aggiungeranno i programmi Prelavaggio e Risciacquo aggiuntivo. In questo modo verrà utilizzata più acqua per il ciclo di lavaggio al fine di garantire che i peli degli animali vengano rimossi in maniera più efficiente.

### 4.3.10.2 Funzioni/Programmi selezionabili premendo i pulsanti delle funzioni per 3 secondi

#### • Pulizia cestello 3"

Per selezionare questo programma, tenere premuto il pulsante della funzione ausiliaria 1 per 3 secondi.

Usare la funzione regolarmente (ogni 1-2 mesi) per pulire il cestello e garantire così l'igiene necessaria. Eseguire il programma quando la lavatrice è completamente vuota. Per ottenere migliori risultati, versare dell'anticalcare in polvere per lavatrici nello scomparto del detersivo n. "2". Al termine del programma, lasciare lo sportello di carico socchiuso, in modo che l'interno della lavatrice si asciughi.



#### INFORMAZIONI

- Questo non è un programma di lavaggio. Si tratta di un programma di manutenzione.
- Non eseguire questo programma quando è presente qualcosa all'interno dell'apparecchio. Se si tenta di farlo, l'apparecchio rileverà automaticamente la presenza di un carico al suo interno e il programma viene annullato.

#### • Blocco bambini

È possibile evitare che i bambini manomettano l'elettrodomestico usando la funzione Blocco bambini. In questo modo, si potrà evitare qualsiasi variazione del programma in esecuzione.



#### INFORMAZIONI

- Se la manopola Selezione programma viene ruotata quando il Blocco bambini è attivo, "Con" compare sul display. Quando il Blocco bambini è attivo, non è possibile apportare alcuna modifica ai programmi, alla temperatura selezionata, alla velocità o alle funzioni ausiliarie.
- Anche se viene selezionato un altro programma con la manopola Selezione programma quando il Blocco bambini è attivo, il programma selezionato in precedenza continuerà a funzionare.

#### Per attivare il Blocco bambini:

Tenere premuto il pulsante Funzione ausiliaria 2 per 3 secondi. Tenendo premuto il pulsante per 3 secondi, verranno visualizzati rispettivamente C03, C02 e C01. Quindi verrà visualizzato "Con" per avvisare l'utente che il blocco bambini è attivo. Se si preme un pulsante o si ruota la manopola Selezione programma mentre il Blocco bambini è attivo, verrà visualizzato lo stesso avviso.

## Per disattivare il Blocco bambini:

Tenere premuto il pulsante Funzione ausiliaria 2 per 3 secondi mentre un programma è in esecuzione. Tenendo premuto il pulsante per 3 secondi, verranno visualizzati rispettivamente C03, C02 e C01. Quindi, verrà visualizzato “COF” per avvisare l'utente che il blocco bambini è disabilitato.



### INFORMAZIONI

- In aggiunta al suddetto metodo, per disattivare il Blocco bambini, portare la manopola Selezione programma in posizione Acceso/ Spento quando nessun programma è in esecuzione e selezionare un altro programma.
- Il Blocco bambini non sarà disabilitato dopo interruzioni di corrente o scollegamento.

## • Antipiega+ 3

Se si tiene premuto il pulsante della funzione ausiliaria 3 per 3 secondi, tale funzione sarà selezionata e la spia di monitoraggio del programma in questione si accenderà. Quando questa funzione è selezionata, il cestello ruoterà per un massimo di otto ore per garantire che gli abiti non si stropicciano alla fine del programma. In qualsiasi momento durante queste otto ore, è possibile annullare il programma e scaricare la lavatrice. Per terminare la funzione, premere un pulsante qualsiasi o ruotare la manopola di selezione del programma. La spia di monitoraggio del programma rimarrà accesa anche se si disattiva la funzione premendo un pulsante qualsiasi. Se si disattiva la funzione ruotando la manopola di selezione del programma, la spia di monitoraggio del programma rimarrà accesa o si spegnerà a seconda del programma selezionato. Se non si annulla la funzione premendo il pulsante Funzione ausiliaria 3 per 3 secondi, questa verrà utilizzata anche nei cicli di lavaggio successivi.

### 4.3.11 Regolazione dell'orario di fine

La funzione Regolazione orario di fine consente di impostare l'orario di fine del programma sino a 19 ore. È possibile aumentare questo orario di intervalli di 1 ora.



### INFORMAZIONI

- Non utilizzare detersivo liquido se è stata selezionata la funzione Regolazione orario di fine. Potrebbero rimanere macchie sugli indumenti.

1. Aprire lo sportello di carico, introdurre la biancheria e aggiungere il detersivo, ecc.

2. Selezionare il programma di lavaggio, la temperatura, la velocità di centrifuga e, se necessario, le funzioni ausiliarie.
3. Premere il pulsante Regolazione orario di fine e selezionare l'orario desiderato.
4. Premere il pulsante Avvio/Pausa. Verrà visualizzato l'orario di fine posticipato impostato. Inizierà il conto alla rovescia per l'orario di fine posticipato. Sul display, “\_” si sposterà su e giù accanto all'orario di fine posticipato.



### INFORMAZIONI

- Se il programma non è iniziato, è possibile aggiungere bucato nella lavatrice durante l'orario di fine posticipato.
5. Alla fine del conto alla rovescia, sarà visualizzata la durata del programma selezionato. Il simbolo “\_” scomparirà e il programma selezionato verrà avviato.

### Modifica dell'orario di fine posticipato

Se si desidera modificare l'orario durante il conto alla rovescia: Ruotare la manopola di selezione del programma per annullare la funzione di orario di fine posticipato e quindi impostare nuovamente l'orario desiderato.

1. Premere il pulsante Regolazione orario di fine. Se premuto per la prima volta, la durata del programma verrà arrotondata all'orario con numero intero più vicino. A ogni pressione successiva l'orario aumenterà di un'ora.
2. Se si desidera diminuire l'orario di fine posticipato, premere consecutivamente il pulsante Regolazione orario di fine finché non viene visualizzato l'orario desiderato.

### Annullamento della funzione di fine posticipata

Per annullare il conto alla rovescia dell'orario di fine posticipato e avviare immediatamente il programma:

1. Ruotare la manopola Selezione Programma su un programma qualsiasi. In questo modo sarà annullato l'orario di Fine posticipata. La spia Fine/Annulla lampeggerà in modo continuo.
2. Quindi, selezionare di nuovo il programma che si desidera eseguire.
3. Premere il pulsante Avvio/ Pausa per avviare il programma.

### 4.3.12 Avvio del programma

1. Premere il pulsante Avvio/ Pausa per avviare il programma.
2. Si accenderà la spia di monitoraggio del programma che mostra il suo avvio.



#### INFORMAZIONI

- Se nella fase di selezione non si avvia nessun programma o non si preme alcun pulsante entro 10 minuti, le spie del display si spegneranno. Una volta ruotata la manopola Selezione programma o premuto un tasto qualsiasi, le spie del display si accenderanno di nuovo.

### 4.3.13 Avanzamento del programma

L'avanzamento di un programma in esecuzione può essere monitorato grazie all'indicatore di monitoraggio del programma. All'inizio di ogni fase del programma, si accenderà la relativa spia dell'indicatore.



#### INFORMAZIONI

- Se è stata selezionata la funzione ausiliaria "Antipiega+", il LED "Fine" e il LED "Antipiega+" si accenderanno contemporaneamente mentre questa fase continua.
- Per terminare il programma mentre la fase "Antipiega+" è in esecuzione, premere un pulsante qualsiasi oppure ruotare la manopola di selezione del programma.

È possibile modificare le impostazioni di funzioni ausiliarie, velocità e temperatura senza interrompere il flusso del programma in esecuzione. Per fare ciò, la modifica che si intende apportare deve essere un'operazione che verrà eseguita dopo la fase del programma in esecuzione. Se la modifica non è idonea, le relative spie lampeggeranno 3 volte.



#### INFORMAZIONI

- Se la lavatrice non procede con la fase di centrifugazione, potrebbe essere attiva la funzione Trattieni risciacquo o potrebbe essersi attivato il sistema automatico di rilevamento di carico non bilanciato a causa di una distribuzione sbilanciata del bucato nella lavatrice.

### 4.3.14 Blocco dello sportello di carico

Sullo sportello di carico della lavatrice è presente un sistema di blocco al fine di impedirne l'apertura quando il livello dell'acqua non risulta adeguato.

La spia dello sportello di carico inizierà a lampeggiare quando l'apparecchio viene portato in modalità Pausa. L'apparecchio verifica il livello dell'acqua al suo interno. Se il livello è adatto, la spia dello sportello di carico si spegnerà e sarà possibile aprirlo entro 1-2 minuti.

Se il livello non è adatto, la spia dello sportello di carico resterà accesa e quest'ultimo non può essere aperto. Se si è costretti ad aprire lo sportello di carico quando la spia Sportello di carico è accesa, è necessario annullare il programma corrente. Vedere "Annullamento del programma".

#### Aprire lo sportello di carico in caso di interruzione della corrente:



#### INFORMAZIONI

- In caso di interruzione di corrente, è possibile usare la maniglia di emergenza dello sportello di carico sotto la copertura del filtro della pompa per aprire manualmente lo sportello di carico.



#### AVVERTENZA!

- Per evitare fuoriuscita di acqua prima di aprire lo sportello di carico, accertarsi che non sia presente acqua all'interno della macchina.

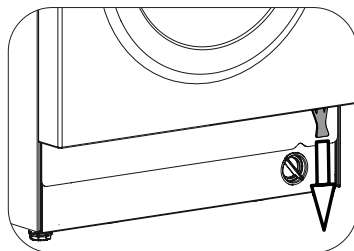

- Spegner e scollegare l'apparecchio.
- Aprire lo sportello di carico tirando verso il basso la maniglia di emergenza su di esso.
- Provare a tirare di nuovo la maniglia verso il basso, se lo sportello di carico non si apre.

### 4.3.15 Modifica delle selezioni dopo l'avvio del programma

#### Portare la lavatrice in modalità di pausa

Premere il pulsante Avvio/Pausa per portare la lavatrice in modalità di pausa mentre è in esecuzione un programma. La spia del programma corrente lampeggerà sull'indicatore di monitoraggio del programma, a indicare che la lavatrice è passata in modalità di pausa.

Inoltre, quando lo sportello di carico è pronto per l'apertura, la spia Sportello di carico si spegnerà insieme all'indicatore della fase del programma.

#### Modifica delle funzioni ausiliarie, della velocità e della temperatura

A seconda della fase raggiunta dal programma, si possono annullare o selezionare funzioni ausiliarie. Vedere "Selezione di funzioni ausiliarie".

È inoltre possibile modificare le impostazioni di velocità e temperatura. Vedere "Selezione della velocità di centrifuga" e "Selezione della temperatura".



#### INFORMAZIONI

- Se non è consentita alcuna modifica, l'indicatore corrispondente lampeggerà 3 volte.

#### Aggiunta e rimozione del bucato

1. Premere il pulsante "Avvio/Pausa" per mettere l'elettrodomestico in pausa. Lampeggerà la spia di monitoraggio del programma della relativa fase in cui la lavatrice è stata portata in modalità di pausa.
2. Attendere finché non è possibile aprire lo sportello di carico.
3. Aprire lo sportello di carico e aggiungere o estrarre il bucato.
4. Chiudere lo sportello di carico.
5. Se necessario, apportare modifiche alle impostazioni di funzioni ausiliarie, temperatura e velocità.
6. Premere il pulsante "Avvio/Pausa" per avviare la lavatrice.

#### 4.3.16 Annullamento del programma

Per annullare il programma, ruotare la manopola Selezione programma per selezionare un altro programma. Il programma precedente sarà annullato. La spia Fine/Annulla lampeggerà in modo continuo per avvisare l'utente che il programma è stato annullato.

Quando si ruota la manopola Selezione programma, la lavatrice completerà il programma ma non scaricherà l'acqua al suo interno.

Quando si seleziona e si avvia un nuovo programma, il programma appena selezionato si avvierà a seconda della fase in cui era stato annullato il programma precedente. Per esempio, la lavatrice potrebbe aspirare acqua aggiuntiva o continuare a lavare con l'acqua al suo interno.



#### INFORMAZIONI

- A seconda della fase in cui è stato annullato il programma, potrebbe essere necessario aggiungere di nuovo detersivo e ammorbidente per il programma appena selezionato.

#### 4.3.17 Fine del programma

Al termine del programma verrà visualizzato "Fine".

1. Attendere finché la spia dello sportello di carico non si spegne completamente.
2. Per spegnere la lavatrice, portare la manopola di selezione del programma in posizione On/Off.
3. Estrarre il bucato e chiudere lo sportello di carico. La lavatrice è ora pronta per il successivo ciclo di lavaggio.

#### 4.3.18 Lavatrice con funzione "Modalità Pausa"

Dopo avere utilizzato il pulsante On/Off per accendere la lavatrice, se non si avvia alcun programma nella fase di selezione o se non si esegue alcuna procedura entro 10 minuti dopo il termine del programma selezionato, la lavatrice passerà automaticamente alla modalità risparmio energetico. Inoltre, se l'apparecchio è dotato di un display che mostra la durata del programma, questo si spegnerà completamente. Se si ruota la manopola Selezione Programma o si tocca un pulsante qualsiasi, le spie e il display torneranno nella posizione precedente. Quando si esce dalla modalità di risparmio energia, le selezioni effettuate possono variare. Controllare che le selezioni siano corrette prima di avviare il programma. Se necessario, regolarle nuovamente. Non si tratta di un errore.

## 4.4 Manutenzione e pulizia

La vita di servizio dell'elettrodomestico è più lunga e i problemi affrontati di frequente diminuiscono se si esegue la pulizia ad intervalli regolari.

### 4.4.1 Pulizia del cassetto del detersivo

Rimuovere tutti i residui di polvere nel cassetto. Per farlo;

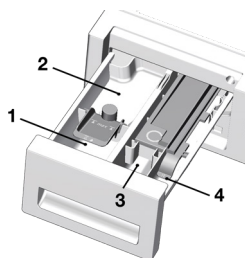

- a. Si può rimuovere il cassetto del detersivo tirando verso di sé con forza.



#### INFORMAZIONI

- Se una quantità d'acqua o una miscela di ammorbidente e detersivo liquido superiore al normale inizia ad accumularsi nello scomparto dell'ammorbidente, è necessario pulire il sifone.

- b. Lavare il cassetto e il sifone con abbondante acqua tiepida in un lavandino. Indossare guanti di protezione o usare una spazzola adatta per evitare di toccare i residui nel cassetto durante la pulizia.

- c. Riposizionare il cassetto nel suo alloggiamento dopo la pulizia. Controllare se il sifone è nella sua posizione originale.

### 4.4.2 Pulizia dello sportello di carico e del cestello

Per apparecchi dotati di programma di pulizia del cestello, vedere Funzionamento dell'apparecchio - Programmi.



#### INFORMAZIONI

- Ripetere la procedura di pulizia del cestello ogni 2 mesi.
- Usare un anticalcare appropriato alle lavatrici.



Dopo ogni lavaggio, assicurarsi che nessuna sostanza estranea resti nel cestello.

Se i fori del soffietto mostrato nella figura sono bloccati, aprirli usando uno stuzzicadenti.



#### INFORMAZIONI

- Sostanze metalliche estranee provocano macchie di ruggine al cestello. Pulire le macchie sulla superficie del cestello usando agenti di pulizia per acciaio inox. Non usare mai lana di acciaio o metallica.



#### AVVERTENZA

- Non usare mai una spugna o materiali abrasivi. Questi danneggerebbero le superfici in plastica e smaltate.

### 4.4.3 Pulizia del corpo e del pannello di controllo

Pulire il corpo della lavasciuga con acqua saponata o detersivo delicato in gel non corrosivo quando necessario e asciugare con un panno morbido.

Usare solo un panno morbido e umido per pulire il pannello di controllo.

### 4.4.4 Pulire i filtri di ingresso dell'acqua

C'è un filtro nella parte terminale di ciascuna valvola di immissione dell'acqua sul lato posteriore della lavasciuga e anche alla fine di ciascun flessibile di immissione dell'acqua, nel punto di collegamento al rubinetto. Questi filtri evitano che le sostanze estranee e lo sporco dell'acqua entrino nella lavasciuga. I filtri devono essere puliti quando si sporcano.

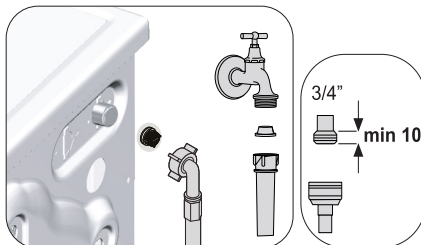

1. Chiudere il rubinetto.

2. Rimuovere i dadi dei flessibili di ingresso dell'acqua per accedere ai filtri delle valvole di ingresso dell'acqua. Pulirli con una spazzola appropriata. Se i filtri sono troppo sporchi, è possibile estrarli con le pinze e pulirli.
3. I filtri sull'estremità piatta dei flessibili di ingresso dell'acqua devono essere estratti a mano con le relative guarnizioni e puliti sotto l'acqua corrente.
4. Sostituire guarnizioni e filtri correttamente e quindi serrare manualmente i dadi.

#### 4.4.5 Eliminare eventuale acqua residua e pulire il filtro della pompa

Il sistema filtro della lavasciuga evita che gli oggetti solidi come bottoni, monete e fibre si blocchino nella pompa durante lo scarico dell'acqua di lavaggio. Così l'acqua sarà scaricata senza problemi e la vita di servizio della pompa si allunga.

Se la lavasciuga non scarica l'acqua, il filtro della pompa è intasato. Il filtro deve essere pulito ogni volta che si intasa o ogni 3 mesi. Per pulire il filtro della pompa è necessario scaricare l'acqua.

Inoltre, prima di trasportare la lavasciuga (per es., quando si trasloca) ed in caso di congelamento dell'acqua, l'acqua potrebbe dover essere scaricata completamente.



#### AVVERTENZA

- Sostanze estranee che restano nel filtro della pompa possono danneggiare la lavatrice o provocare problemi di rumori.

Per pulire il filtro sporco e scaricare l'acqua:

1. Scollegare l'elettrodomestico per interrompere l'alimentazione.



#### AVVERTENZA

- La temperatura dell'acqua interna alla lavasciuga può arrivare fino a 90 °C. Per evitare il rischio di bruciature, il filtro deve essere pulito dopo che la lavatrice si è raffreddata.

2. Alcuni dei nostri elettrodomestici hanno un flessibile di scarico di emergenza e alcuni no. Seguire le fasi sotto per scaricare l'acqua.

Scarico dell'acqua quando l'elettrodomestico non ha un flessibile di scarico di emergenza:

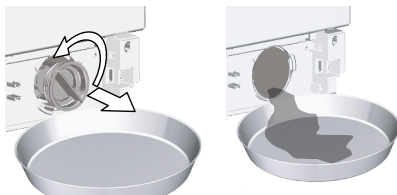

- a. Collocare un ampio contenitore davanti al filtro per raccogliere l'acqua in uscita dal filtro.
  - b. Allentare il filtro della pompa (in senso antiorario) sino a quando l'acqua inizierà a fluire. Dirigere il flusso d'acqua nel contenitore davanti al filtro. Utilizzare sempre un panno per assorbire l'acqua fuoriuscita.
  - c. Quando l'acqua all'interno della lavatrice è finita, estrarre completamente il filtro ruotandolo.
3. Eliminare eventuali residui nel filtro, o eventuali fibre, attorno all'area del rotore della pompa.
  4. Installare il filtro.
  5. Se il coperchio del filtro si compone di due elementi, chiuderlo premendo sulla linguetta. Se si compone di un unico elemento, per prima cosa sistemare le linguette nella parte inferiore in posizione e poi premere la parte superiore per chiudere.



## 5 Ricerca e risoluzione dei problemi

### **Il programma non si avvia dopo la chiusura dello sportello.**

- Pulsante avvio/pausa/annulla non premuto. >>> \*Premere il pulsante Avvio / Pausa / Annulla.
- Potrebbe essere difficile chiudere lo sportello di carico in caso di carico eccessivo. >>> Ridurre la quantità di bucato e accertarsi che lo sportello di carico sia ben chiuso.

### **Impossibile avviare o selezionare il programma.**

- La lavatrice potrebbe essere in modalità protezione automatica a causa di problemi alla fornitura (tensione della griglia, pressione dell'acqua, ecc.). >>> Per annullare il programma, ruotare la manopola di selezione del programma per selezionare un altro programma. Il programma precedente viene annullato (vedere "Annullamento del programma")

### **Acqua nella lavatrice.**

- Potrebbe restare dell'acqua nell'elettrodomestico in seguito ai processi di controllo della qualità durante la produzione. >>> Questo non è un guasto; l'acqua non è pericolosa per la lavatrice.

### **L'apparecchio entra in modalità di stand-by dopo l'avvio del programma o non aspira l'acqua.**

- Tl rubinetto è chiuso. >>> Aprire i rubinetti.
- Il flessibile di ingresso dell'acqua è piegato. >>> Raddrizzare il flessibile.
- Il filtro di ingresso dell'acqua è intasato. >>> Pulire il filtro.
- Lo sportello di carico potrebbe essere aperto. >>> Chiudere lo sportello.
- La connessione idrica potrebbe essere errata o potrebbe non esserci alimentazione (quando l'alimentazione idrica è interrotta, i LED di lavaggio o risciacquo lampeggiano). >>> Controllare la connessione idrica. Se non vi è alimentazione idrica, premere il pulsante Avvio/Pausa dopo il ripristino dell'alimentazione, per riprendere il funzionamento dalla modalità di stand-by.

### **La lavatrice non scarica l'acqua.**

- Il flessibile di scarico dell'acqua potrebbe essere intasato o attorcigliato. >>> Pulire o appiattire il flessibile.
- Il filtro della pompa è intasato. >>> Pulire il filtro della pompa.

### **La lavatrice vibra o fa rumore.**

- L'elettrodomestico potrebbe non essere in equilibrio. >>> Regolare i piedini per livellare la lavatrice.
- Una sostanza dura potrebbe essere entrata nel filtro della pompa. >>> Pulire il filtro della pompa.
- I bulloni di sicurezza per il trasporto non sono stati rimossi. >>> Rimuovere i bulloni di sicurezza per il trasporto.
- La quantità di bucato nell'elettrodomestico potrebbe essere scarsa. >>> Aggiungere altro bucato nella lavatrice.
- L'elettrodomestico potrebbe essere sovraccarico di bucato. >>> Estrarre parte del bucato dalla lavatrice o distribuire il carico a mano per renderlo più omogeneo nella lavatrice.
- La lavatrice potrebbe essere inclinata su qualcosa di rigido. >>> Assicurarci che la lavatrice non penda su alcunché.

### **C'è una perdita di acqua dal fondo della lavatrice.**

- Il flessibile di scarico dell'acqua potrebbe essere intasato o attorcigliato. >>> Pulire o appiattire il flessibile.
- Il filtro della pompa è intasato. >>> Pulire il filtro della pompa.

### **La lavatrice si è fermata subito dopo l'avvio del programma.**

- L'elettrodomestico può fermarsi occasionalmente a causa di bassa tensione. >>> Riprenderà a funzionare quando la tensione sarà stata riportata a livelli normali.

### **La lavatrice scarica direttamente l'acqua che aspira.**

- Il flessibile di scarico potrebbe non essere all'altezza giusta. >>> Collegare il flessibile di scarico dell'acqua come descritto nel manuale operativo.

### **Non si vede acqua nell'elettrodomestico durante il lavaggio.**

- Il livello dell'acqua non è visibile dall'esterno dell'elettrodomestico. >>> Questo non è un guasto.

### **Lo sportello di carico non può essere aperto.**

- Il blocco dello sportello è attivato a causa del livello di acqua nell'elettrodomestico. >>> Scaricare l'acqua eseguendo il programma pompa o centrifuga.
- L'elettrodomestico sta riscaldando l'acqua o si trova nel ciclo di centrifuga. >>> Attendere finché il programma è completato.
- Il blocco bambini è attivato. Il blocco dello sportello sarà disattivato un paio di minuti dopo la fine del programma. >>> Aspettare un paio di minuti per disattivare il blocco dello sportello.
- Lo sportello di carico potrebbe essere inceppato a causa della pressione a cui è soggetto. >>> Afferrare la maniglia e spingere e tirare lo sportello di carico per rilasciarlo e aprirlo.
- Se l'alimentazione è assente, lo sportello di carico del prodotto non si apre. >>> Per aprire lo sportello di carico, aprire il tappo del filtro della pompa e usare la maniglia di emergenza situata sulla parte posteriore del tappo. Vedere "Aprire lo sportello di carico in caso di interruzione della corrente".

### **Il lavaggio dura più del tempo specificato nel manuale.\***

- La pressione dell'acqua è bassa. >>> La lavasciuga attende fino a quando non ha caricato una quantità adeguata di acqua per evitare una qualità di lavaggio inadeguata a causa della diminuzione della quantità di acqua. Pertanto i tempi di lavaggio si allungano.
- La tensione potrebbe essere bassa. >>> Il tempo di lavaggio è prolungato per evitare risultati scadenti quando la tensione di alimentazione è bassa.
- La temperatura di ingresso dell'acqua potrebbe essere bassa. >>> Il tempo necessario al riscaldamento dell'acqua si allunga durante le stagioni fredde. Inoltre, il tempo di lavaggio può essere prolungato per evitare risultati scadenti.
- Il numero dei risciacqui e/o la quantità dell'acqua di risciacquo potrebbero essere aumentati. >>> L'apparecchio aumenta la quantità di acqua di risciacquo quando è necessario un buon risciacquo e aggiunge una fase extra di risciacquo se necessario.
- Potrebbe essersi formata schiuma in eccesso e potrebbe essersi attivato un sistema di assorbimento schiuma a causa del troppo detersivo usato. >>> Usare la quantità di detersivo consigliata.

### **Il tempo del programma non esegue il conto alla rovescia. (Su modelli con display) (\*)**

- Il timer potrebbe arrestarsi durante il carico dell'acqua. >>> L'indicatore del timer non esegue il conto alla rovescia finché la lavasciuga non carica una quantità adeguata di acqua. La lavasciuga resta in attesa fino a quando viene raggiunta una quantità di acqua sufficiente per evitare risultati di lavaggio inadeguati a causa della mancanza d'acqua. L'indicatore del timer riprende il conto alla rovescia dopo ciò.
- Il timer potrebbe arrestarsi durante la fase di riscaldamento. >>> L'indicatore del timer non esegue il conto alla rovescia finché la lavasciuga non raggiunge la temperatura selezionata.
- Il timer potrebbe arrestarsi durante la fase di centrifuga. >>> Il sistema automatico di rilevamento carico non bilanciato potrebbe attivarsi a causa della distribuzione non bilanciata del bucato all'interno del cestello.

### **Il tempo del programma non esegue il conto alla rovescia. (\*)**

- Potrebbe esserci uno squilibrio del carico all'interno della macchina. >>> Il sistema automatico di rilevamento carico non bilanciato potrebbe essersi attivato a causa della distribuzione sbilanciata del bucato nel cestello.

### **La lavatrice non passa alla fase di centrifuga. (\*)**

- Potrebbe esserci uno squilibrio del carico all'interno della macchina. >>> Il sistema automatico di rilevamento carico non bilanciato potrebbe essersi attivato a causa della distribuzione sbilanciata del bucato nel cestello.
- TL'elettrodomestico non centrifuga se l'acqua non è stata completamente scaricata. >>> Controllare il filtro e il flessibile di scarico.
- Potrebbe essersi formata schiuma in eccesso e potrebbe essersi attivato un sistema di assorbimento schiuma a causa del troppo detersivo usato. >>> Usare la quantità di detersivo consigliata.

### **La prestazione del lavaggio è scadente: Il bucato diventa grigio. (\*\*)**

- Per un lungo periodo di tempo, è stata usata una quantità insufficiente di detersivo. >>> Usare la quantità consigliata di detersivo, adatta alla durezza dell'acqua e al bucato.
- Il lavaggio è stato eseguito a basse temperature per un lungo periodo di tempo. >>> Selezionare la temperatura corretta per il bucato da lavare.
- Si usa una quantità insufficiente di detersivo con acqua dura. >>> L'uso di una quantità insufficiente di detersivo con acqua dura provoca l'aderire dello sporco al bucato e questo provoca l'ingrigire dei capi nel tempo. È difficile eliminare il grigio una volta che si è formato. Usare la quantità consigliata di detersivo adatta alla durezza dell'acqua e al bucato.
- È stato usato troppo detersivo. >>> Usare la quantità consigliata di detersivo adatta alla durezza dell'acqua e al bucato.

### **La prestazione del lavaggio è scadente: Le macchie persistono o il bucato non è sbiancato. (\*\*)**

- Si usa una quantità di detersivo insufficiente. >>> Usare la quantità consigliata di detersivo adatta alla durezza dell'acqua e al bucato.
- È stato caricato bucato in eccesso. >>> Non caricare l'elettrodomestico in eccesso. Caricare secondo le quantità consiglia nella tabella "Programma e consumo".
- Sono stati selezionati programma e temperature sbagliati. >>> Selezionare il programma e la temperatura di lavaggio corretti per il bucato.
- Viene usato il tipo di detersivo sbagliato. >>> Usare detersivo originale adatto alla lavasciuga.
- Si usa il tipo di detersivo sbagliato. >>> Mettere il detersivo nello scomparto giusto. Non mescolare candeggina e detersivo.

### **La prestazione del lavaggio è scadente: Sul bucato compaiono macchie oleose. (\*\*)**

- Non viene effettuata la regolare pulizia del cestello. >>> Pulire il cestello regolarmente. Per farlo, vedere 4.4.2.

### **La prestazione del lavaggio è scadente: I capi hanno un odore sgradevole. (\*\*)**

- Gli strati di odori e batteri si formano sul cestello come risultato di lavaggi continui a basse temperature e/o di programmi brevi. >>> Lasciare il cassetto del detersivo e lo sportello della lavasciuga aperti dopo ogni lavaggio. Così, un ambiente umido favorevole ai batteri non viene creato nell'elettrodomestico.

### **Colore degli abiti sbiadito. (\*\*)**

- È stato caricato bucato in eccesso. >>> Non caricare l'elettrodomestico in eccesso.
- Il detersivo in uso è umido. >>> Conservare i detersivi chiusi in un ambiente privo di umidità e non esporli a temperature eccessive.
- È selezionata una temperatura più alta. >>> Selezionare il programma e la temperatura corretti secondo il tipo e il livello di sporco del bucato.

### **Non sciacqua bene.**

- La quantità, la marca e le condizioni di conservazione del detersivo non sono appropriate. >>> Usare un detersivo appropriato alla lavasciuga e al bucato. Tenere i detersivi chiusi in un ambiente privo di umidità e non esporli a temperature eccessive.
- Il detersivo è messo nello scomparto sbagliato. >>> Se il detersivo viene messo nello scomparto pre-lavaggio sebbene non sia stato selezionato il ciclo di pre-lavaggio, l'elettrodomestico può usare questo detersivo durante il risciacquo o la fase con l'ammorbidente. Mettere il detersivo nello scomparto giusto.
- Il filtro della pompa è intasato. >>> Controllare il filtro.
- Il flessibile di scarico è piegato. >>> Controllare il flessibile di scarico.

### **Il bucato diventa duro dopo il lavaggio. (\*\*)**

- Viene utilizzata una quantità insufficiente di detersivo. >>> L'uso di una quantità insufficiente di detersivo, riferito alla durezza dell'acqua può far sì che il bucato diventi rigido nel tempo. Usare la quantità corretta di detersivo secondo la durezza dell'acqua.
- Il detersivo è messo nello scomparto sbagliato. >>> Se il detersivo viene messo nello scomparto pre-lavaggio sebbene non sia stato selezionato il ciclo di pre-lavaggio, l'elettrodomestico può usare questo detersivo durante il risciacquo o la fase con l'ammorbidente. Mettere il detersivo nello scomparto giusto.
- Il detersivo potrebbe mescolarsi con l'ammorbidente. >>> Non mescolare ammorbidente e detersivo. Lavare e pulire il dosatore con acqua calda.

### **Il bucato non odora come l'ammorbidente. (\*\*)**

- Il detersivo è messo nello scomparto sbagliato. >>> Se il detersivo viene messo nello scomparto pre-lavaggio sebbene non sia stato selezionato il ciclo di pre-lavaggio, l'elettrodomestico può usare questo detersivo durante il risciacquo o la fase con l'ammorbidente. Lavare e pulire il dosatore con acqua calda. Mettere il detersivo nello scomparto giusto.
- Il detersivo potrebbe mescolarsi con l'ammorbidente. >>> Non mescolare ammorbidente e detersivo. Lavare e pulire il dosatore con acqua calda.

### **Residui di detersivo nel cassetto del detersivo. (\*\*)**

- Il detersivo è posto in un cassetto bagnato. >>> Asciugare il cassetto dosatore prima di mettervi il detersivo.
- Il detersivo potrebbe essersi inumidito. >>> Conservare i detersivi chiusi in un ambiente privo di umidità e non esporli a temperature eccessive.
- La pressione dell'acqua è bassa. >>> Controllare la pressione dell'acqua.
- Il detersivo nello scomparto del lavaggio principale potrebbe essersi bagnato con l'acqua del prelavaggio. I fori dello scomparto del detersivo sono bloccati. >>> Controllare i fori e pulirli se sono intasati.
- C'è un problema con le valvole del cassetto del detersivo. >>> Contattare l'agente autorizzato per l'assistenza.
- Il detersivo potrebbe mescolarsi con l'ammorbidente. >>> Non mescolare ammorbidente e detersivo. Lavare e pulire il dosatore con acqua calda.
- Non viene effettuata la regolare pulizia del cestello. >>> Pulire il cestello regolarmente. Per farlo, vedere 4.4.2.

### **Si forma troppa schiuma nella lavatrice. (\*\*)**

- Vengono usati detersivi non corretti per l'elettrodomestico. >>> Usare detersivi appropriati per l'apparecchio.
- Viene usata una quantità eccessiva di detersivo. >>> Usare solo la quantità sufficiente di detersivo.
- Il detersivo è stato conservato in condizioni non corrette. >>> Conservare il detersivo in un luogo chiuso e asciutto. Non conservare in luoghi eccessivamente caldi.
- Alcuni tipi di bucato di tessuti a rete, come il tulle, potrebbero formare troppa schiuma a causa della loro composizione. >>> Usare quantità inferiori di detersivo per questo tipo di capi.
- Il detersivo è introdotto nello scomparto sbagliato. >>> Introdurre il detersivo nello scomparto giusto.
- L'ammorbidente viene aspirato prima. >>> Potrebbe esserci un problema nelle valvole o nel dosatore del detersivo. Contattare l'agente autorizzato per l'assistenza.

### **La schiuma fuoriesce dal cassetto del detersivo.**

- È stato usato troppo detersivo. >>> Mescolare un cucchiaino di ammorbidente e mezzo litro di acqua e versare nello scomparto principale del cassetto per il detersivo. >>> Mettere il detersivo nell'elettrodomestico secondo il programma e i carichi massimi indicati nella tabella "Programma e consumo". Se si usano additivi chimici (agenti di rimozione macchie, candeggine, ecc.), ridurre la quantità di detersivo.

### **Il bucato resta bagnato alla fine del programma. (\*)**

- Potrebbe essersi formata schiuma in eccesso e potrebbe essersi attivato un sistema di assorbimento schiuma a causa del troppo detersivo usato. >>> Usare la quantità di detersivo consigliata.

(\*) Se la biancheria non è disposta in maniera uniforme nel cestello, la lavasciuga non eseguirà la fase della centrifuga, per evitare danni alla lavasciuga e al suo ambiente. Ridisporre la biancheria ed eseguire una nuova centrifuga.

(\*\*) Non si applica la regolare pulizia del cestello. Pulire il cestello regolarmente. Vedere 4.4.2



#### **ATTENZIONE!**

- Se non si riesce ad eliminare il problema nonostante si siano rispettate le istruzioni in questa sezione, consultare il rivenditore o l'agente autorizzato per l'assistenza. Non cercare mai di riparare l'apparecchio da soli.





## Washing Machine

User Manual



WITC 7612 BOW



# 1 General safety instructions

This section includes security instructions which may help prevent the injuries and material damage risks. All kinds of warranties shall be invalid if these instructions are not observed.

## 1.1 Life and property safety



### CAUTION!

- Never place the product on a carpet-covered floor. Otherwise, lack of airflow beneath the machine will cause electrical parts to overheat. This will cause problems with your product.
- Unplug the product if it is not in use.
- Always have the installation and repairing procedures carried out by the Authorised Service Agent. The manufacturer shall not be held liable for damages that may arise from procedures carried out by unauthorised persons.
- The water supply and draining hoses must be securely fastened and remain undamaged. Otherwise, there is the risk of water leakage.
- While there is still water inside the product, never open the loading door or remove the filter. Otherwise, risk of flooding and injury from hot water will occur.

- Do not force open the locked loading door. The door will open immediately after the washing cycle has ended. If the door does not open, apply the solutions provided for “Loading door cannot be opened.” error in the Troubleshooting section. In case of forcing the loading door to open, the door and the lock mechanism may get damaged.
- Use detergents, softeners and supplements suitable for automatic washing machines only.
- Follow the instructions on the label of textile products and the detergent package.
- The water supply pressure required to run the product is between 1 to 10 bars (0.1–1 MPa)
- Do not use old or used water inlet hoses on the new product. It may cause stains on your laundry.

## 1.2 Hot surface safety



### CAUTION!

- The glass of the loading door gets too hot while washing at higher temperatures. Therefore, especially do not allow children touch the loading door glass while washing.



This product was manufactured using the latest technology in environmentally friendly conditions.

## 1.3 Children's safety



### CAUTION!

- This product can be used by children at and above 8 years old and by persons whose physical, sensory or mental capabilities were not fully developed or who lack experience and knowledge provided that they are supervised or trained on the safe usage of the product and the risks it brings out. Children should not play with the product. Cleaning and maintenance works should not be performed by children unless they are supervised by someone. Children under the age of 3 should be kept away unless continuously supervised.
- Packaging materials are dangerous for the children. Keep packaging materials in a safe place away from reach of the children.
- Electrical products are dangerous for the children. Keep children away from the product when it is in use. Do not allow them to play with the product. Use child lock to prevent children from intervening with the product.



### CAUTION!

- Do not forget to close the loading door when leaving the room where the product is located.
- Store all detergents and additives in a safe place away from the reach of the children by closing the cover of the detergent container or sealing the detergent package.

## 1.4 Electrical safety



### DANGER

- If the product has a failure, it should not be operated unless it is repaired by the Authorised Service Agent! There is the risk of electric shock!
- This product is designed to resume operating in the event of powering on after a power interruption. If you wish to cancel the programme, see "Cancelling the programme" section.
- Plug the product into a grounded outlet protected by a 16 A fuse. Do not neglect to have the grounding installation made by a qualified electrician. Our company shall not be liable for any damages that will arise when the product is used without grounding in accordance with the local regulations.



## DANGER

- Do not wash the product by spraying or pouring water onto it! There is the risk of electric shock!
- Never touch the power cable plug with wet hands! Never unplug by pulling on the cable. Always press on the plug with one hand and pull out the plug by grabbing with the other hand.
- Product should be unplugged during installation, maintenance, cleaning and repair procedures.
- If the power cable is damaged, it must be replaced by the manufacturer, authorised service or a similarly qualified person (preferably an electrician) or someone designated by the importer in order to avoid possible risks.

## 2. Important instructions for environment

### 2.1 Compliance with WEEE Directive



This product complies with EU WEEE Directive (2012/19/EU). This product bears a classification symbol for waste electrical and electronic equipment (WEEE).

This product has been manufactured with high quality parts and materials which can be reused and are suitable for recycling. Do not dispose of the waste product with normal domestic and other wastes at the end of its service life. Take it to the collection center for the recycling of electrical and electronic equipment. Please consult your local authorities to learn about these collection centers.

Compliance with RoHS Directive:

The product you have purchased complies with EU RoHS Directive (2011/65/EU). It does not contain harmful and prohibited materials specified in the Directive.

### 2.2 Package information

Packaging materials of the product are manufactured from recyclable materials in accordance with our National Environment Regulations. Do not dispose of the packaging materials together with the domestic or other wastes. Take them to the packaging material collection points designated by the local authorities.

### 3. Intended use

- This product has been designed for domestic use. It is not for commercial purposes or it should not be used out of its intended use.
- The product must only be used for washing and rinsing of laundry that are marked accordingly.
- The manufacturer waives any responsibility arisen from incorrect usage or transportation.
- The service life of your product is 10 years. During this period, original spare parts will be available to operate the appliance properly.
- This appliance is intended to be used in household and similar applications such as:
  - staff kitchen areas in shops, offices and other working environments;
  - farm houses;
  - by clients in hotels, motels and other residential type environments;
  - bed and breakfast type environments;
  - areas for communal use in blocks of flats or in launderettes.



## 4 Technical specifications

Supplier name or trademark	Beko
Model name	WITC 7612 B0W
	7177581200
Rated capacity (kg)	7
Maximum spin speed (rpm)	1200
Built-in	Yes
Height (cm)	82
Width (cm)	60
Depth (cm)	56
Single Water inlet / Double Water inlet	• / -
• Available	
Electrical input (V/Hz)	230 V / 50Hz
Total current (A)	10
Total power (W)	2200
Main model code	9211



### INFORMATION

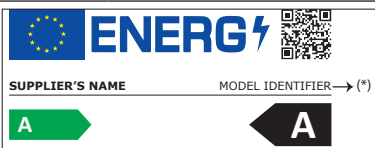

- The model information as stored in the product database can be reached by entering following website and searching for your model identifier (\*) found on energy label.

<https://eprel.ec.europa.eu/>

### Symbols Table

Prewash	Fast	Fast+	Extra Rinse	Extra Water	Anti Crease	Pet Hair Removal	Steam	Night Modu	Soaking	Rinse Hold	Steeping	AutoDose	Liquid Detergent Selection	Softener Selection	
Rinse	Spin+Drain	Drain	Temperature	Spin	No Spin	Tap Water (Cold)	No Water	Time Delay	Door Lock	Child Lock	On/Off	Start / Pause	Soil Level	Add Garment	Downloaded Program
Wash	Ok (End)	Cancel	AntiCrease+	Drying	Extra Dry	Cupboard Dry	Iron Dry	Timed Drying							

## 4.1 Installation

- Apply to the nearest authorised service agent for the installation of your product.
- Preparation of the location and electrical, tap water and waste water installations at the place of installation is under customer's responsibility.
- Make sure that the water inlet and discharge hoses as well as the power cable are not folded, pinched or crushed while pushing the product into its place after installation or cleaning procedures.
- Make sure that the installation and electrical connections of the product are performed by authorised service. Manufacturer shall not be held liable for damages that may arise from procedures carried out by unauthorised persons.
- Prior to installation, visually check if the product has any defects on it. If so, do not have it installed. Damaged products cause risks for your safety.

### 4.1.1 Appropriate installation location

- Place the product on a hard and level floor. Do not put it onto a carpet with high pile or other similar surfaces.
- When the washing machine and dryer are placed on top of each other, their total weight –when loaded– amounts to 180 kg. Place the product on a solid and flat floor that has sufficient load carrying capacity!
- Do not place the product on the power cable.
- Do not install the product in the environments where the temperature falls below 0 °C.
- Leaving a gap at the sides of the machine is suggested to reduce vibration and noise
- On a graduated floor, do not place the product next to the edge or on a platform.
- Do not place heat sources such as Hobs, Irons, Ovens, etc. on the washing machine and do not use them on the product.

### 4.1.2 Removing packaging reinforcement



Tilt the machine backwards to remove the packaging reinforcement. Remove the packaging reinforcement by pulling the ribbon. Do not make this operation alone by yourself.

### 4.1.3 Removing the transportation locks

1. Loosen all bolts with an appropriate wrench until they turn freely.
2. Remove the transport safety bolts by turning them slightly.
3. Insert the plastic covers in the bag containing the user manual to the openings on the rear panel.

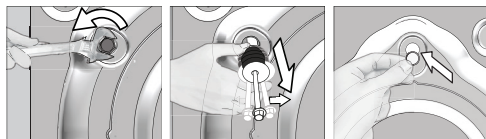

#### CAUTION!

- Remove the transportation safety bolts before operating the washing machine! Otherwise, the product will be damaged.



#### INFORMATION

- Keep the transportation safety bolts in a safe place to reuse when the washing machine needs to be moved again in the future.
- Install the transport safety bolts in reverse order of the disassembly procedure.
- Never move the product without the transportation safety bolts properly fixed in place!

### 4.1.4 Connecting water supply



#### INFORMATION

- It is necessary to have 10 – 80 liters of water flowing from the fully open tap in one minute to have your machine run smoothly. Attach a pressure reducing valve if water pressure is higher.



#### CAUTION!

- Models with a single water inlet should not be connected to the hot water tap. In such a case the laundry will get damaged or the product will switch to protection mode and will not operate.

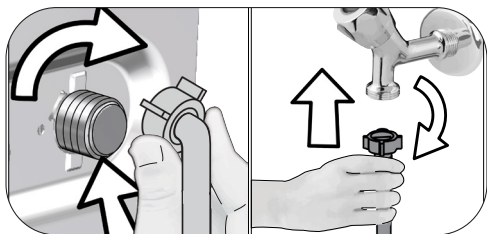

- 1 Tighten the nuts of the hose by hand. Never use a tool when tightening the nuts.
- 2 When hose connection is completed, check whether there is leak problems at the connection points by opening the taps fully. If any leaks occur, turn off the tap remove the nut. Retighten the nut carefully after checking the seal. In order to prevent the water leaks and resultant damages, keep the taps closed when you do not use the product.

#### 4.1.5 Connecting the drain hose to the drain

- Attach the end of the drain hose directly to waste water drain, lavatory or bathtub.



#### CAUTION!

- Your drain house will be flooded if the hose comes out of its housing during water discharge. Moreover, there is risk of scalding due to high washing temperatures! In order to prevent such situations and make sure that the machine performs water intake and discharge processes without any problem, fix the drain hose securely.

- In case the drain hose is elevated after laying it on the floor level or close to the ground (less than 40 cm above the ground), water discharge becomes more difficult and the laundry may come out excessively wet. Therefore, follow the heights described in the figure.
- To prevent the waste water to go back into the machine again and to ensure easy drainage, do not immerse the end of the hose into the waste water or do not insert it into the drain for more than 15 cm. If it is too long, cut it short.
- The end of the hose should not be bent, it should not be stepped on and the hose must not be pinched between the drain and the machine.
- If the length of the hose is too short, use it by adding an original extension hose. Length of the hose may not be longer than 3.2 m. To avoid water leak failures, the connection between the extension hose and the drain hose of the product must be fitted well with an appropriate clamp as not to come off and leak.

#### 4.1.6 Adjusting the feet



#### CAUTION!

- In order to ensure that the product operates more silently and vibration-free, it must stand level and balanced on its feet. Balance the machine by adjusting the feet. Otherwise, the product may move from its place and cause crushing and vibration problems.
- Do not use any tools to loosen the lock nuts. Otherwise, they will get damaged.

- 1 Loosen the lock nuts on the feet by hand.
- 2 Adjust the feet until the product stands in a stable and balanced way.
3. Tighten all lock nuts by hand again.

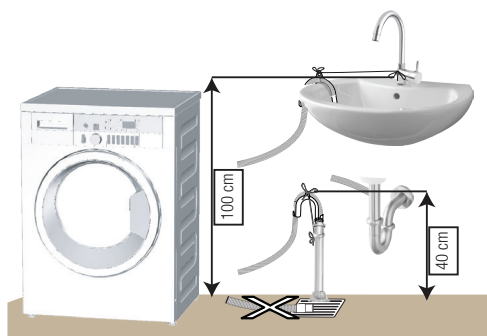
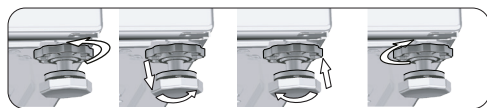

- Connect the drain hose to a minimum height of 40 cm and a maximum height of 100 cm.

## Adjusting Rear Feet

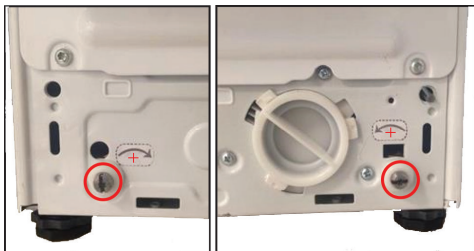

- When you turn the knob (visible in the circle) in the direction of the arrow, the machine will be elevated by 0.3 mm. When you turn it in the opposite direction of the arrow, the machine will be lowered by 0.3 mm.
- You can check your machine's rear and front feet via water gage for correct adjustment.
- Do not adjust the rear feet by using chargeable devices. Use a screwdriver instead.

## Adjusting the feet with water level

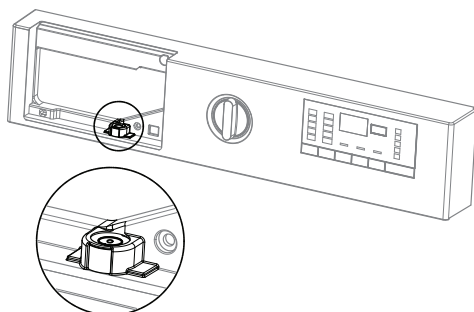

- You must remove the Detergent Drawer to set the Water Level.
- For the system to operate properly, the bubble inside the Water Level must be in the **middle**.
- If the bubble inside the Water Level is on the **left**, the pre-set **right** foot of the Washing Machine must be adjusted.
- If the bubble inside the Water Level is on the **right**, the pre-set **left** foot of the Washing Machine must be adjusted.
- If the bubble inside the Water Level is at the **back**, the pre-set **front** feet of the Washing Machine must be turned to the left (clockwise).
- If the bubble inside the Water Level is at the **front**, the pre-set **front** feet of the Washing Machine must be turned to the right (anti-clockwise).

## 4.1.7 Electrical connection

Connect the product to a grounded outlet protected by a 16 A fuse. Our company shall not be liable for any damages that will arise when the product is used without grounding in accordance with the local regulations.

- Connection must comply with national regulations.
- The wiring for the electrical outlet circuit must be sufficient to meet the appliance requirements. Use of a Ground Fault Circuit Interrupter (GFCI) is recommended.
- Power cable plug must be within easy reach after installation.
- If the current value of the fuse or breaker in the house is less than 16 Amps, have a qualified electrician install a 16 Amp fuse.
- The voltage specified in the "Technical specifications" section must be equal to your mains voltage.
- Do not make connections via extension cables or multi-plugs.



### CAUTION!

- Damaged power cables must be replaced by the Authorised Service Agents.

## 4.1.8 Initial use



Before starting to use the product make sure that the preparations are made which are in line with the "Important Safety

and Environment Instructions" and the instructions in the "Installation" section. To prepare the product for washing laundry, perform first operation in Drum Cleaning programme. If this program is not available in your machine, apply the method which is described in the section 4.4.2.



### INFORMATION

- Use an anti-limescale suitable for the washing machines.
- Some water might have remained in the product due to the quality control processes in the production. It is not harmful for the product.

## 4.2 Preparation

### 4.2.1 Sorting the laundry

- Sort laundry according to type of fabric, colour, and degree of soiling and allowable water temperature.
- Always obey the instructions given on the garment tags.

### 4.2.2 Preparing laundry for washing

- Laundry items with metal attachments such as, underwired bras, belt buckles or metal buttons will damage the machine. Remove the metal pieces or wash the clothes by putting them in a laundry bag or pillow case.
- Take out all substances in the pockets such as coins, pens and paper clips, and turn pockets inside out and brush. Such objects may damage the product or cause noise problem.
- Put small size clothes such as infant's socks and nylon stockings in a laundry bag or pillow case.
- Place curtains in without compressing them. Remove curtain attachment items.
- Fasten zippers, sew loose buttons and mend rips and tears.
- Wash “machine washable” or “hand washable” labeled products only with an appropriate programme.
- Do not wash colours and whites together. New, dark coloured cottons release a lot of dye. Wash them separately.
- Tough stains must be treated properly before washing. If unsure, check with a dry cleaner.
- Use only dyes/colour changers and limescale removers suitable for machine wash. Always follow the instructions on the package.
- Wash trousers and delicate laundry turned inside out.
- Keep laundry items made of Angora wool in the freezer for a few hours before washing. This will reduce pilling.
- Laundry that are subjected to materials such as flour, lime dust, milk powder, etc. intensely must be shaken off before placing into the machine. Such dusts and powders on the laundry may build up on the inner parts of the machine in time and can cause damage.

### 4.2.3 Tips for energy and water saving

Following information will help you use the product in an ecological and energy/water-efficient manner.

- Operate the product in the highest load capacity allowed for the programme you have selected, but do not overload. See, “Programme and consumption table”.
- Observe the temperature instructions on the detergent packaging.
- Wash slightly soiled laundry at low temperatures.
- Use faster programmes for small quantities of lightly soiled laundry.
- Do not use prewash and high temperatures for laundry that is not heavily soiled or stained.
- If you plan to dry your laundry in a dryer, select the highest spin speed recommended during washing process.
- Do not use more detergent than the recommended on the detergent packaging.

### 4.2.4 Loading the laundry

1. Open the loading door.
2. Place laundry items loosely into the machine.
3. Push the loading door to close until you hear a locking sound. Ensure that no items are caught in the door.

### 4.2.5 Correct load capacity

The maximum load capacity depends on the type of laundry, the degree of soiling and the washing programme desired.

The machine automatically adjusts the amount of water according to the weight of the loaded laundry.



#### WARNING

- Follow the information in the “Programme and consumption table”. When overloaded, machine's washing performance will drop. Moreover, noise and vibration problems may occur.

### 4.2.6 Using detergent and softener Choosing the detergent type

Detergent type to be used depends on the washing programme, fabric type and color.

- Use different detergents for coloured and white laundry.

- Wash your delicate clothes only with special detergents (liquid detergent, wool shampoo, etc.) intended solely for delicate clothes and at suggested programmes.
- When washing dark coloured clothes and quilts, it is recommended to use liquid detergent.
- Wash woolens at suggested programme with special detergent made specifically for woolens
- Please review the program descriptions part for suggested program for different textiles.
- All recommendations about detergents are valid for selectable temperature range of programmes.

	<b>WARNING</b>
<ul style="list-style-type: none"> <li>• Use only detergents manufactured specifically for washing machines.</li> <li>• Do not use soap powder.</li> </ul>	

	<b>INFORMATION</b>
<ul style="list-style-type: none"> <li>• When using detergent, softener, starch, fabric dye, bleach or limescale remover read the manufacturer's instructions on the package carefully and follow the suggested dosage values. Use measuring cup if available.</li> </ul>	

### Detergent Drawer

Detergent drawer of your washing machine consists of four different compartments for powder main wash detergent, liquid main wash detergent, liquid softener and powder pre-wash detergent. Each of these laundry additives are dispensed automatically in the relevant time during the washing Programme. Do not place the laundry additives directly into the drum. Always use the detergent drawer. Do not close the drawer too fast after putting the laundry additives. This may cause the additives be dispensed early, creating unsatisfactory washing results and fabric damage.

	<b>INFORMATION</b>
<ul style="list-style-type: none"> <li>• Do not open the drawer during washing Programme.</li> </ul>	

The detergent drawer compartments are indicated below:

- 1) Left compartment with number "II" (Main wash compartment for powder detergent or powder bleach/stain remover)

- 2) Left compartment with number "II" (Main wash compartment for liquid detergent or liquid stain remover)
- 3) Middle compartment with number "I" (pre-wash compartment for powder detergent, powder stain remover or liquid bleach - liquid bleach must be added either during the pre-wash or during the first rinsing step of the washing Programme). Liquid bleach must be added manually while the machine takes in water.
- 4) Right compartment with "☼" symbol (liquid softener compartment)

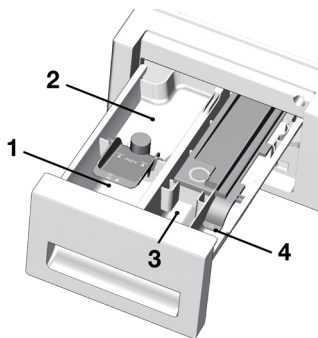

### (II) Main Wash Compartment

Before starting the washing Programme, put powder detergent into the left compartment with number "II". Use the detergent manufacturer's measuring cup and follow the instructions on the package. Powder bleach/stain remover must also be put into this compartment.

Put the liquid detergent into the main wash compartment with number "II" before starting the washing Programme. Liquid stain remover must be put into this compartment.

Put the suggested amount of liquid detergent into the left compartment with "II" symbol and dilute it to the maximum filling level line (max. II) with warm water.

Particularly the concentrated detergents must be diluted with warm water; otherwise, the siphon may get clogged in time.

Do not fill the detergent above the maximum filling level line; otherwise the excess amount of detergent will reach the laundry without water and may cause stains on the garments. In this case you will need to refill the compartment. Do not pour the detergent onto the laundry directly since this may cause stains on the garments.

## Liquid Softener Compartment

Put the suggested amount of liquid softener into the right compartment with “❄” symbol and dilute it to the maximum filling level line (max. ❄) with warm water.

Particularly the concentrated softeners must be diluted with warm water; otherwise, the siphon may get clogged in time.

Do not fill the softener above the maximum filling level line; otherwise the excess amount of softener will get mixed with the washing water and you will need to refill the compartment. Do not pour the softener onto the laundry directly since this may cause stains on the garments. Liquid softener will be dispensed automatically at the final rinsing step of the washing Programme.

### (I) Pre-Wash Compartment

Put the powder pre-wash detergent or powder stain remover into the middle compartment with number “I”.

You can also put liquid bleach into this compartment while the machine takes in water during pre-wash or first rinsing step. Adding the liquid bleach while the machine takes in water allows it to be diluted before it is poured onto the laundry.

You must select extra rinsing option if you use liquid bleach in a washing Programme. Bleach must be removed from the laundry with rinsing; otherwise it may cause itching on the skin.



### INFORMATION

- Read the dosage instructions and label of your garments carefully before using the liquid bleach.

## Starch

- Add liquid starch, powder starch or the dyestuff into the softener compartment as instructed on the package.
- Never use fabric softener and starch together in the same washing cycle.
- Wipe the inside of the drum after using starch.

## Bleaches

If you are going to use regular bleach in your machine, it is suggested to select a Programme with pre-wash step and add the bleach at the beginning of the pre-wash without putting detergent into the pre-wash compartment. Alternatively, it is suggested to select a Programme with extra rinsing and add the bleach while the machine takes in water from the detergent drawer in the first rinsing step. Bleach should not be mixed with detergent. Since the bleach may cause irritation on skin, little amounts must be used and rinsed thoroughly. Do not pour bleach directly onto the laundry and do not use it with colour laundry.

When using oxygen based bleach, follow the instructions on the package and select a Programme at low temperature. Oxygen based bleach can be used together with the detergent. However, if it is not at the same thickness with the detergent, then it must be added from the compartment number “II” right after the detergent foams with water.

## Eliminating lime formation

- When required, use only appropriate lime removers developed specifically for washing machines and always follow the instructions on the package.

## 4.2.7 Tips for efficient washing

		Clothes			
		Light colours and whites	Colours	Dark colours	Delicates/ Woolens/Silks
		(Recommended temperature range based on soiling level: 40-90°C)	(Recommended temperature range based on soiling level: cold-40°C)	(Recommended temperature range based on soiling level: cold-40°C)	(Recommended temperature range based on soiling level: cold-30°C)
<b>Soiling Level</b>	<b>Heavily Soiled</b>  (difficult stains such as grass, coffee, fruits and blood.)	It may be necessary to pre-treat the stains or perform prewash. Powder and liquid detergents recommended for whites can be used at dosages recommended for heavily soiled clothes. It is recommended to use powder detergents to clean clay and soil stains and the stains that are sensitive to bleaches.	Powder and liquid detergents recommended for colours can be used at dosages recommended for heavily soiled clothes. It is recommended to use powder detergents to clean clay and soil stains and the stains that are sensitive to bleaches. Use detergents without bleach.	Liquid detergents suitable for colours and dark colours can be used at dosages recommended for heavily soiled clothes.	Prefer liquid detergents produced for delicate clothes. Woolen and silk clothes must be washed with special woolen detergents.
	<b>Normally Soiled</b>  (For example, stains caused by body on collars and cuffs)	Powder and liquid detergents recommended for whites can be used at dosages recommended for normally soiled clothes.	Powder and liquid detergents recommended for colours can be used at dosages recommended for normally soiled clothes. Use detergents without bleach.	Liquid detergents suitable for colours and dark colours can be used at dosages recommended for normally soiled clothes.	Prefer liquid detergents produced for delicate clothes. Woolen and silk clothes must be washed with special woolen detergents.
	<b>Lightly Soiled</b>  (No visible stains exist.)	Powder and liquid detergents recommended for whites can be used at dosages recommended for lightly soiled clothes.	Powder and liquid detergents recommended for colours can be used at dosages recommended for lightly soiled clothes. Use detergents without bleach.	Liquid detergents suitable for colours and dark colours can be used at dosages recommended for lightly soiled clothes.	Prefer liquid detergents produced for delicate clothes. Woolen and silk clothes must be washed with special woolen detergents.

## 4.2.8 Displayed Programme Time

You can see the programme duration on the display of your machine while selecting a programme. Depending on the amount of laundry you have loaded into your machine, foaming, unbalanced load conditions, fluctuations in power supply, water pressure and programme settings, the programme duration is automatically adjusted while the programme is running.

**SPECIAL CASE:** At programme start of Cottons and Cotton Eco programmes, display shows the duration of half load, which is the most common use case. After programme starts, in 20-25 minutes actual load is detected by the machine. And if the detected load is higher than half load; washing programme will be adjusted accordingly and programme duration increased automatically. You may follow this change on the display.



## 4.3 Operating the product

### 4.3.1 Control panel

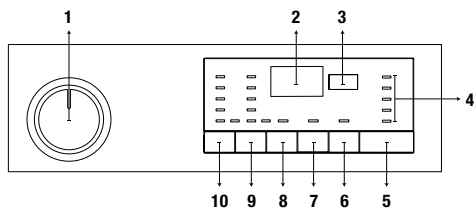

- 1 - Programme Selection Knob (Uppermost position On / Off)
- 2 - Display
- 3 - End Time Adjustment Button
- 4 - Programme Follow-up Indicator
- 5 - Start/Pause Button
- 6 - Auxiliary Function Button 3
- 7 - Auxiliary Function Button 2
- 8 - Auxiliary Function Button 1
- 9 - Spin Speed Adjustment Button
- 10 - Temperature Adjustment Button

### 4.3.2 Preparing the machine

1. Make sure that the hoses are connected tightly.
2. Plug in your machine.
3. Turn the tap on completely.
4. Place the laundry in the machine.
5. Add detergent and fabric softener.

### 4.3.3 Programme selection and tips for efficient washing

1. Select the programme suitable for the type, quantity and soiling degree of the laundry in accordance with the "Programme and consumption table" and the temperature table below.
2. Use the Programme Selection knob to select the desired programme.

### 4.3.4 Programme and consumption table

EN		Auxiliary functions								
Programme		Max. Load (kg)	Water Consumption (l)	Energy Consumption (kWh)	Max. Speed	Prelavaggio	Rapido	Pet Hair Removal	AntiCrease+	Temperature (°C)
	60	7	95	1,80	1200	•	•	•	•	Cold-90
	40	7	93	0,97	1200	•	•	•	•	Cold-90
Eco 40-60	40 ***	7	52	0,840	1200					40-60
	40 ** ***	3,5	38	0,540	1200					40-60
	40 ***	2	28	0,290	1200					40-60
	60 **	7	52	0,865	1200					40-60
	60 **	3,5	38	0,550	1200					40-60
Sintetici	60	3	75	1,35	1200	•	•	•	•	Cold-60
	40	3	70	0,85	1200	•	•	•	•	Cold-60
Xpress / Super Xpress	90	7	66	2,20	1200		•		•	Cold-90
	60	7	66	1,20	1200		•		•	Cold-90
	30	7	66	0,20	1200		•		•	Cold-90
Xpress / Super Xpress + Rapido	30	2	40	0,15	1200		•		•	Cold-90
Mix 40	40	3,5	83	1,00	800	•	•		•	Cold-40
Lana / Lavaggio a Mano	40	1,5	62	0,55	1200					Cold-40
Delicati	40	3,5	60	0,79	800					Cold-40
Outdoor / Sport	40	3,5	58	0,60	1200	•				Cold-40
Capi Scuri / Jeans	40	3	88	1,05	1200	•	•	•	•	Cold-40
Antimacchia	60	3,5	85	1,70	1200	•	•			30-60
Piumino	60	2	95	1,40	1000					Cold-60
Camicie	60	3	65	1,40	800	•	•	•	•	Cold-60
Hygiene+	90	7	129	2,90	1200					20-90
Drum Clean	90	-	80	2,70	600					90

• : Selectable

\* : Automatically selected, cannot be cancelled.

\*\* : Eco 40-60 (◀40▶▶60) is the test programme in accordance with EN 60456:2016 and energy label with Commission Delegated Regulation (EU) 1061/2010

\*\*\*: Eco 40-60 with 40 °C temperature selection is the test programme in accordance with EN 60456:2016/prA:2020 and energy label with Commission Delegated Regulation (EU) 2019/2014

- : See the programme description for maximum load.



## INFORMATION

- Water and power consumption may vary subject to the changes in water pressure, water hardness and water temperature, ambient temperature, type and amount of laundry, selection of auxiliary functions and spin speed, and changes in the mains voltage.
- When selecting a programme, you can see the washing duration on the display of your machine. Depending on the amount of laundry you have loaded into the machine, there might be a difference of 1 to 1.5 hours between the duration shown on the display and the actual duration of the washing programme. The duration will be corrected automatically right after the washing programme has started.
- The auxiliary functions in the table may vary according to the model of your machine.
- Auxiliary function selection modes can be changed by the manufacturing company. Existing selection modes can be removed or new selection modes can be added.
- Always select the lowest appropriate temperature. The most efficient programmes in terms of energy consumption are generally those that perform at lower temperatures and longer duration.
- Noise and remaining moisture content are influenced by the spinning speed: the higher the spinning speed in the spinning phase, the higher the noise and the lower the remaining moisture content.

## Consumption Values (EN)

	Temperature Selection (°C)	Spin Speed (rpm)	Capacity (kg)	Program Duration (hh:mm)	Energy Consumption (kWh/cycle)	Water Consumption (L/cycle)	Laundry Temperature (°C)	Remaining Moisture Content (%)
Eco 40-60	40	1200	7,0	03:27	0,840	52,0	34	52
	40	1200	3,5	02:41	0,540	38,0	34	53
	40	1200	2	02:41	0,290	28,0	24	56
Cotone	20	1200	7	03:40	0,600	93,0	20	53
Cotone	60	1200	7	03:40	1,800	95,0	60	53
Sintetici	40	1200	3	02:25	0,850	70,0	40	40
Xpress / Super Xpress	30	1200	7	00:28	0,200	66,0	23	62

### 4.3.5 Main programmes

Depending on the type of fabric, use the following main programmes.

#### • **Cotone (Cottons)**

You can wash your durable cotton laundry (sheets, bedlinen, towels, bathrobes, underwear etc.) in this programme. When you press the quick wash function key, programme duration becomes notably shorter but effective washing is ensured thanks to intense washing movements. If the quick wash function is not selected, superior washing and rinsing performance is ensured for your heavily soiled laundry.

#### • **Sintetici (Synthetics)**

You can use this programme to wash t-shirts, synthetic/cotton mix fabrics etc. Programme duration is notably shorter and efficient washing performance is ensured. If the quick wash function is not selected, superior washing and rinsing performance is ensured for your heavily soiled laundry.

#### • **Lana / Lavaggio a Mano (Woolens / Hand Wash)**

Use this programme to wash your woollen/delicate clothes. Select the appropriate temperature complying with the tag of your clothes. Your laundry will be washed with very delicate movements to avoid any damage.

### 4.3.6 Additional programmes

For special cases, additional programmes are available in the machine.



#### INFORMATION

- Additional programmes may differ according to the model of the machine.

#### • **Eco 40-60**

The eco 40-60 programme is able to clean normally soiled cotton laundry declared to be washable at 40 °C or 60 °C, together in the same cycle, and that this programme is used to assess the compliance with the EU ecodesign legislation. Although it washes longer than all other programmes, it provides high energy and water savings. Actual water temperature may be different from the stated wash temperature. When you load the machine with less laundry (e.g. ½ capacity or less), periods in programme stages may automatically get shorter. In this case, energy and water consumption will decrease.

#### • **Hygiene+**

Use this programme for laundry that requires an intense, long, anti-allergic and hygienic washing cycle at high temperature. A high level of hygiene is ensured thanks to the long heating and additional rinsing step.

- The programme was tested by the "VDE" institute while the temperature was 20°C, and its efficiency in bacteria and mould elimination was certified.
- The programme has been tested by "The British Allergy Foundation - Allergy UK" while the temperature was 60°C, and its efficiency in eliminating bacteria and mould, as well as allergens, was certified.



Allergy UK is the trademark of the British Allergy Foundation. The Seal of Approval has been designed to provide guidance to persons who want information whether the product significantly decreases the

amount of allergens in the environment it is installed or whether it limits/reduces/eliminates the allergens. Its purpose is to provide evidence that the products have been tested scientifically or reviewed to provide measurable results.

#### • **Delicati (Delicates)**

You can use this programme to wash delicate laundry such as cotton/synthetic mix knitted clothes or socks. Washing movements in this programme are more delicate. Set the temperature to 20 degrees or use the Cold Wash option for clothes whose colour you wish to preserve.

#### • **Xpress / Super Xpress**

Use this programme to wash your lightly soiled cotton clothes in a short time. The programme duration can be reduced down to 14 minutes when the quick wash function is selected. When the quick wash function is selected, maximum 2 (two) kg of laundry must be washed.

#### • **Capi Scuri / Jeans (Dark Care / Jeans)**

Use this programme to preserve the colour of your dark-coloured clothes and jeans. This programme provides high efficiency in washing, thanks to a special drum movement, even at low temperatures. It is recommended to use liquid detergent or woollen shampoo for dark coloured laundry. Do not wash your delicate clothes that contain wool etc. in this programme.

#### • Mix 40

You can use this programme to wash cottons and synthetics together without the need to sort them.

#### • Camicie (Shirts)

Use this programme to wash shirts made of cotton, synthetic and synthetic blended fabrics together. This programme ensures that your clothes wrinkle less. When the quick wash function is selected, the Pre-treatment algorithm is used.

- Apply the pre-treatment chemical directly onto the clothes, or add it together with the detergent when the machine starts to take in water from the main wash compartment. This way, it will take you much shorter to get the performance you would normally get with a regular washing cycle. Life of your shirts will be longer.

#### • Outdoor / Sport

Use this programme to wash outdoor/sports clothes that contain cotton/synthetic mix, as well as waterproof cloths like gore-tex. This programme washes your laundry delicately thanks to its special turning movements.

#### • Antimacchia (StainExpert)

Your washing machine has a special stain programme ensuring that different types of stains are removed in the most efficient way. Use this programme only to use durable, colourfast cottons. Do not wash delicate or non-colourfast clothes in this programme. You should check the tags of clothing before washing (recommended for shirts, trousers, shorts, t-shirts, baby clothes, pyjamas, aprons, table cloths, bedding, duvet covers, sheets, bath/brach towels, regular towels, socks, and cotton underwear suitable for long washing cycles at a high temperature). With the auto stain programme, you can remove 24 types of stains grouped into two categories according to quick function selection. Here you can see the stain groups based on quick function selection. Below you will find the stain groups based on the quick function.

When the quick function is selected:	
Blood	Fruit juice
Chocolate	Ketchup
Pudding	Red Wine
Egg	Curry
Tea	Jam
Coffee	Coal

When the quick function is not selected:	
Butter	Food
Grass	Mayonnaise
Mud	Salad Dressing
Coke	Make-up
Sweat	Machine Oil
Collar Soil	Baby food

- Select the stain programme.
- In the stain groups stated above, find the type of stain you want to remove and select the quick auxiliary function selection key to select the relevant group.
- Carefully read the tag of the clothing and make sure that the temperature and spin speed selected are suitable.

#### • Piumino (Down Wear)

Use this programme to wash down coats, vests, jackets etc. that bear a "machine-washable" tag. Thanks to special spin profiles, it is ensured that water reaches the air gaps between feathers.

### 4.3.7 Special programmes

For specific applications, select any of the following programmes.

#### • Risciacquo (Rinse)

Use when you want to rinse or starch separately.

#### • Centrifuga+Scarico (Spin+Drain)

Use this programme to remove the water on the clothes/in the machine.

Before selecting this programme, select the desired spin speed and press Start/Pause button. First, the machine will drain the water inside of it. Then, it will spin the laundry at the selected spin speed, and drain the water coming off of the laundry.

If you only want to drain the water without spinning the laundry, select the "Spin+Pump" programme, and use the Spin Speed Adjustment button to select the No Spin function. Press the Start/Pause button.



#### INFORMATION

- Use a lower spin speed for delicate laundries.

### 4.3.8 Temperature selection

Whenever a new programme is selected, the recommended temperature for the selected programme appears on the temperature indicator. To decrease the temperature, press the Temperature Adjustment button. Temperature will decrease gradually. When the cold level is selected, temperature level lights will not be on.



#### INFORMATION

- If the programme has not reached the heating step, you can change the temperature without switching the machine to Pause mode.

### 4.3.9 Spin speed selection

Whenever a new programme is selected, the recommended spin speed of the selected programme is displayed on the spin speed indicator. To decrease the spin speed, press the Spin Speed Adjustment button. Spin speed decreases gradually. Then, depending on the model of the product, "Rinse Hold" and "No Spin" options appear on the display. When the "No Spin" function is selected, rinse level indicator lights will not be on.

#### Rinse hold

If you are not going to unload your clothes immediately after the programme ends, you can use rinse hold function to keep your laundry in the final rinsing water in order to prevent them from getting wrinkled when there is no water in the machine. Press Start/Pause button after this process if you want to drain the water without spinning your laundry. Programme will resume where it left off, drain the water and then it will be complete.

If you want to spin the laundry held in water, adjust the Spin Speed and press Start/Pause button. Programme will resume. Water will be drained, laundry will be spun and the programme will end.



#### INFORMATION

- If the programme has not reached the spin step, you can change the spin speed without switching the machine to Pause mode.

### 4.3.10 Auxiliary function selection

Select the desired auxiliary functions before starting the programme. You can also select or cancel auxiliary functions suitable for the running programme without pressing the Start/Pause button while the machine is operating. To do this, the machine must be in a step before the auxiliary function you are going to select or cancel. If the auxiliary function cannot be selected or cancelled, light of the relevant function will flash 3 times to warn the user.



#### INFORMATION

- If a second auxiliary function conflicting with the first one is selected before starting the machine, the function selected first will be cancelled and the second auxiliary function selection will remain active.
- An auxiliary function which is not compatible with the programme cannot be selected. (See "Programme and consumption table")
- Auxiliary Function buttons may vary according to the model of the machine.

#### 4.3.10.1 Auxiliary functions

##### • Prelavaggio (Prewash)

A Prewash is only worthwhile for heavily soiled laundry. Not using the Prewash will save energy, water, detergent and time.



#### INFORMATION

- Prewash without detergent is recommended for tulle and curtains.

##### • Rapido (Fast+)

When this function is selected, durations of relevant programmes get shorter by 50%.

Thanks to the optimised washing steps, high mechanic activity and optimum water consumption, high washing performance is achieved in spite of the reduced duration.

##### • Pet Hair Removal

This function allows you to remove the pet hair on your garments more efficiently.

If you select this function, Prewash and Extra Rinse programmes will be added to the regular programme. This way, more water will be used for the washing cycle to ensure that pet hair is removed more efficiently.

### 4.3.10.2 Functions/Programmes Selected by Pressing the Function Buttons for 3 Seconds

#### • Drum Clean 3"

To select this programme, press and hold the auxiliary function button 1 for 3 seconds.

Use it regularly (every 1-2 months) to clean the drum and ensure the required hygiene is provided. Run the programme while the machine is totally empty. To obtain better results, put powder lime-scale remover for washing machines into the detergent compartment no. "2". When the programme is over, leave the loading door ajar so that the inside of the machine gets dry.



#### INFORMATION

- This is not a washing programme. It is a maintenance programme.
- Do not run this programme when there are any objects in the machine. If you try to do so, the machine will automatically detect that there is load inside and abort the programme.

#### • Child Lock

You can prevent children from tampering with the machine by using the Child Lock feature. Thus you can avoid any changes in a running programme.



#### INFORMATION

- If the Programme Selection knob is turned when the Child Lock is enabled, "Con" appears on the display. While the Child Lock is enabled, you cannot make any change in the programmes, the selected temperature, the speed or the auxiliary functions.
- Even if another programme is selected with the Programme Selection knob while the Child Lock is enabled, previously selected programme will continue running.

#### To enable Child Lock:

Press and hold the Auxiliary Function button 2 for 3 seconds. While you're holding the button pressed for 3 seconds, C03, C02 and C01 will be displayed respectively. Then, "Con" will be displayed to warn the user that child lock is enabled. If you press any button or turn the Programme Selection knob while the Child Lock is enabled, the same warning will be displayed.

#### To disable Child Lock:

Press and hold the Auxiliary Function button 2 for 3 seconds while the programme is running. While you're holding the button pressed for 3 seconds, C03, C02 and C01 will be displayed respectively. Then, "COF" will be displayed to warn the user that child lock is disabled.



#### INFORMATION

- In addition to the method above, to deactivate the Child Lock, switch the Programme Selection knob to On/Off position when no programme is running, and select another programme.
- Child Lock will not be disabled after a power failure or unplugging.

#### • AntiCrease+ 3"

If you press and hold the auxiliary function button 3 for 3 seconds, this function will be selected and the programme follow-up light of the relevant programme will turn on. When this function is selected, the drum will rotate for up to eight hours to ensure that the clothes do not crease at the end of the programme. At any time during these eight hours, you can cancel the programme and unload the machine. Just press any button or turn the programme selection knob to end the function. The programme follow-up light will remain on even if you end the function by pressing any button. If you end the function by turning the programme selection knob, the programme follow-up light will remain on or go off depending on the selected programme. If you do not cancel the function by pressing the Auxiliary Function button 3 for 3 seconds, it will be used in the next washing cycles as well.

### 4.3.11 End Time Adjustment

The End Time Adjustment function allows you to set the end time of the programme up to 19 hours. You can increase this time by 1-hour intervals.



#### INFORMATION

- Please do not use liquid detergent if you have selected the End Time Adjustment function. Stains might remain on the clothes.

1. Open the loading door, place the laundry and add detergent, etc.
2. Select the washing programme, temperature, spin speed and, if required, the auxiliary functions.
3. Press the End Time Adjustment button and select the desired time.
4. Press the Start/Pause button. The delayed end time you have set will be displayed. Countdown will start for delayed end. On the display, “\_” will move up and down next to the delayed end time.



#### INFORMATION

- If the programme has not started, you can add laundry into the machine during the delayed end time.

5. At the end of the countdown, duration of the selected programme will be displayed. “\_” will disappear and the selected programme will start.

### Changing the delayed end time

If you want to change the time during countdown: Turn the programme selection knob to cancel the delayed end time function, and then set the desired time again.

1. Press the End Time Adjustment button. When pressed for the first time, the programme duration will be rounded up to the closest whole number time. Each following press will increase the time by an hour.
2. If you want to decrease the delayed end time, press the End Time Adjustment button consecutively until the desired time is displayed.

### Cancelling the delayed end function

If you want to cancel the delayed end time countdown and start the programme immediately:

1. Set the Programme Selection knob to any programme. This way, the Delayed End time will be cancelled. The End/Cancel light will flash continuously.

2. Then, select the programme you want to run again.
3. Press Start/Pause button to start the programme.

### 4.3.12 Starting the programme

1. Press Start/Pause button to start the programme.
2. Programme follow-up light showing the startup of the programme will turn on.



#### INFORMATION

- If no programme is started or no key is pressed within 10 minutes during the programme selection process, the display lights will go off. Once the Programme Selection knob is turned or any button is pressed, display lights will turn on again.

### 4.3.13 Progress of programme

Progress of a running programme can be followed from the Programme Follow-up indicator. At the beginning of each programme step, the relevant indicator light will turn on.



#### INFORMATION

- If the “Anti-crease+” auxiliary function has been selected, “End” LED and “Anti-crease+” LED will be on at the same time while this step is continuing.
- To end the programme while the “Anti-crease+” step is running, simply press any button or turn the programme selection knob.

You can change the auxiliary functions, speed and temperature settings without stopping the programme flow while the programme is running. To do this, the change you are going to make must be something that will be carried out after the programme step that is running. If the change is not suitable, relevant lights will flash 3 times.



#### INFORMATION

- If the machine does not proceed to the spinning step, the Rinse Hold function might be active or the automatic unbalanced load detection system might be activated due to the unbalanced distribution of the laundry in the machine.

#### 4.3.14 Loading door lock

There is a locking system on the loading door of the machine that prevents opening of the loading door in cases when the water level is unsuitable.

Loading door light will start flashing when the machine is switched to Pause mode. The machine checks the level of the water inside. If the level is suitable, the loading door light will turn off and the loading door can be opened within 1-2 minutes.

If the level is unsuitable, the loading door light will remain on and the loading door cannot be opened. If you are obliged to open the loading door while the Loading Door light is on, you must cancel the current programme. See "Cancelling the programme"

#### Opening the loading door in case of power failure:



#### INFORMATION

- In case of a power failure, you can use the loading door emergency handle under the pump filter lid to manually open the loading door.



#### WARNING!

- Before opening the loading door, make sure that there is no water in the machine to avoid flooding. Water may be hot and could cause scalding.

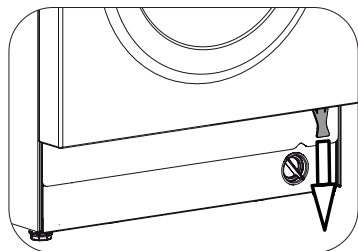

- Turn off and unplug the appliance.
- Open the loading door by pulling the loading door emergency handle downwards.
- Try to pull the handle downwards again if the loading door is not opened.

#### 4.3.15 Changing the selections after programme has started

##### Switching the machine to pause mode

Press the Start/Pause to switch the machine to pause mode while a programme is running. The light of the current programme will flash on the Programme Follow-up indicator, indicating that the machine has switched to pause mode. Also, when the loading door is ready to be opened, the Loading Door light will turn off in addition to the programme step light.

##### Changing the auxiliary function, speed and temperature

Depending on the step the programme has reached, you can cancel or select auxiliary functions. See "Auxiliary function selection".

You can also change the speed and temperature settings. See "Spin speed selection" and "Temperature selection".



#### INFORMATION

- If no change is allowed, the relevant light will flash 3 times.

##### Adding and removing laundry

1. Press the "Start/Pause" button to pause the machine. The programme follow-up light of the relevant step during which the machine was switched into the pause mode will flash.
2. Wait until the Loading Door can be opened.
3. Open the loading door and add or take out laundry.
4. Close the loading door.
5. Make changes in auxiliary functions, temperature and speed settings if necessary.
6. Press the "Start/Pause" button to start the machine.



### 4.3.16 Cancelling the programme

To cancel the programme, turn the Programme Selection knob to select another programme. Previous programme will be cancelled. End/Cancel light will flash continuously to notify that the programme has been cancelled.

When you turn the Programme Selection knob, the machine will end the programme but will not discharge the water inside. When you select and start a new programme, the newly selected programme will start depending on the step the previous programme was cancelled in. For example, the machine may take in additional water or continue to wash with the water inside.



#### INFORMATION

- Depending on the step where the programme was cancelled in, you may have to add detergent and softener again for the programme you have selected anew.

### 4.3.17 End of programme

At the end of the programme, "End" will be displayed.

1. Wait until the light of the loading door goes off completely.
2. Switch the programme selection knob to On/Off to switch off the machine.
3. Take out your laundry and close the loading door. Your machine is now ready for the next washing cycle.

### 4.3.18 Your machine has the "Pause Mode" function.

After using the On/Off button to switch on the machine, if you do not start any programme in the selection step or do not perform anything else, or if you do not do anything in 10 minutes after the selected programme has ended, the machine will automatically switch to energy saving mode. Also, if your product has a display that shows programme time, this display will completely turn off. If you turn the Programme Selection knob or touch any button, the lights and the display will switch back to the previous position. The selections you make when exiting the energy efficiency mode may change. Check if your selections are correct before starting the programme. If necessary, make adjustments again. This is not an error.

## 4.4 Maintenance and cleaning

Service life of the product extends and frequently faced problems decrease if cleaned at regular intervals.

### 4.4.1 Cleaning the detergent drawer

Remove any powder residue buildup in the drawer. To do this;

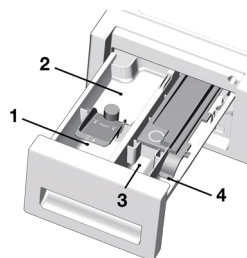

- a. You can remove the detergent drawer by pulling it towards yourself strongly.



#### INFORMATION

- If more than a normal amount of softener and liquid detergent mixture starts to remain in the softener compartment, the siphon must be cleaned.

b. Wash the drawer and the siphon with plenty of lukewarm water in a washbasin. Wear protective gloves or use an appropriate brush to avoid touching the residues in the drawer when cleaning.

c. Replace the drawer into its housing after cleaning. Check if the siphon is in its original location.

### 4.4.2 Cleaning the loading door and the drum

For products with drum cleaning programme, please see Operating the product - Programmes.



#### INFORMATION

- Repeat Drum Cleaning process in every 2 months.
- Use an anti-limescale suitable for the washing machines.



After every washing make sure that no foreign substance is left in the drum.

If the holes on the bellow shown in the figure is blocked, open the holes using a toothpick.



#### INFORMATION

- Foreign metal substances will cause rust stains in the drum. Clean the stains on the drum surface by using cleaning agents for stainless steel. Never use steel wool or wire wool.



#### WARNING

- Never use sponge or scrub materials. These will damage the painted and plastic surfaces.

### 4.4.3 Cleaning the body and control panel

Wipe the body of the machine with soapy water or non-corrosive mild gel detergents as necessary, and dry with a soft cloth.

Use only a soft and damp cloth to clean the control panel.

### 4.4.4 Cleaning the water intake filters

There is a filter at the end of each water intake valve at the rear of the machine and also at the end of each water intake hose where they are connected to the tap. These filters prevent foreign substances and dirt in the water to enter the washing machine. Filters should be cleaned as they do get dirty.

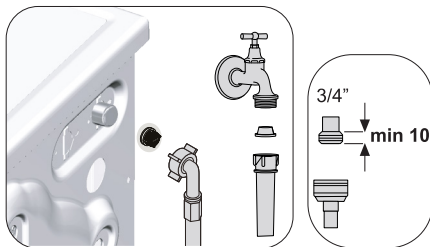

1. Close the taps.

2. Remove the nuts of the water intake hoses to access the filters on the water intake valves. Clean them with an appropriate brush. If the filters are too dirty, take them out by means of pliers and clean them.
3. Take out the filters on the flat ends of the water intake hoses together with the gaskets and clean thoroughly under running water.
4. Replace the gaskets and filters carefully in their places and tighten the hose nuts by hand.

#### 4.4.5 Draining remaining water and cleaning the pump filter

The filter system in your machine prevents solid items such as buttons, coins and fabric fibers clogging the pump impeller during discharge of washing water. Thus, the water will be discharged without any problem and the service life of the pump will extend.

If the machine fails to drain water, the pump filter is clogged. Filter must be cleaned whenever it is clogged or in every 3 months. Water must be drained off first to clean the pump filter.

In addition, prior to transporting the machine (e.g., when moving to another house) and in case of freezing of the water, water may have to be drained completely.

2. Some of our products have emergency draining hose and some does not have. Follow the steps below to discharge the water.

Discharging the water when the product does not have an emergency draining hose:

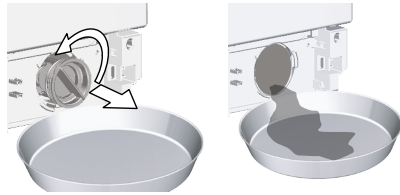

- a. Place a large container in front of the filter to catch water from the filter.
  - b. Loosen pump filter (anticlockwise) until water starts to flow. Fill the flowing water into the container you have placed in front of the filter. Always keep a piece of cloth handy to absorb any spilled water.
  - c. When the water inside the machine is finished, take out the filter completely by turning it.
3. Clean any residues inside the filter as well as fibers, if any, around the pump impeller region.
  4. Install the filter.
  5. If the filter cap is composed of two pieces, close the filter cap by pressing on the tab. If it is one piece, seat the tabs in the lower part into their places first, and then press the upper part to close.



#### WARNING

- Foreign substances left in the pump filter may damage your machine or may cause noise problem.

In order to clean the dirty filter and discharge the water:

1. Unplug the machine to cut off the supply power.



#### WARNING

- Temperature of the water inside the machine may rise up to 90 °C. To avoid burning risk, filter must be cleaned after the water in the machine cools down.

## 5 Troubleshooting

### Programmes do not start after the loading door is closed.

- Start / Pause / Cancel button is not pressed. >>>Press Start / Pause / Cancel button.
- It may be difficult to close the loading door in case of excessive loading. >>>Reduce the amount of laundry and make sure that the loading door is closed properly.

### Programme cannot be started or selected.

- The product has switched to self protection mode due to a supply problem (line voltage, water pressure, etc.). >>> To cancel the programme, turn the Programme Selection knob to select another programme. Previous programme will be cancelled (see. "Cancellation of programme").

### Water inside the product.

- Some water has remained in the product due to the quality control processes in the production. >>>This is not a failure; water is not harmful to the product.

### The product does not take water in.

- Tap is turned off. >>>Turn on the taps.
- Water inlet hose is bent. >>>Flatten the hose.
- Water inlet filter is clogged. >>>Clean the filter.
- Loading door is not closed. >>>Close the door.

### The product does not drain water.

- Water drain hose is clogged or twisted. >>>Clean or flatten the hose.
- Pump filter is clogged. >>> Clean the pump filter.

### Product vibrates or makes noise.

- Product is standing unbalanced. >>>Stable the product by adjusting the feet.
- A hard substance has entered into the pump filter. >>>Clean the pump filter.
- Transportation safety bolts are not removed. >>>Remove the transportation safety bolts.
- Laundry quantity in the product is too little. >>>Add more laundry to the product.
- Excessive laundry is loaded in the product. >>>Take out some of the laundry from the product or distribute the load by hand to balance it homogeneously in the product.
- Product is leaning on a rigid item. >>>Make sure that the product is not leaning on anything.

### There is water leaking from the bottom of the product.

- Water drain hose is clogged or twisted. >>>Clean or flatten the hose.
- Pump filter is clogged. >>>Clean the pump filter.

### Product stopped shortly after the programme started.

- Machine has stopped temporarily due to low voltage. >>>Product will resume running when the voltage restores to the normal level.

### Product directly drains the water it takes in.

- Draining hose is not at adequate height. >>>Connect the water draining hose as described in the user manual.

### No water can be seen in the product during washing.

- Water is inside the invisible part of the product. >>>This is not a failure.

### Loading door cannot be opened.

- Loading door lock is activated because of the water level in the product. >>>Drain the water by running the Pump or Spin programme.
- Product is heating up the water or it is at the spinning cycle. >>> Wait until the programme completes.
- Loading door may be stuck because of the pressure it is subjected to. >>>Grab the handle and push and pull the loading door to release and open it.
- If there is no power, loading door of the product will not open. >>>To open the loading door, open the pump filter cap and pull down the emergency handle positioned at the rear side of the said cap. See "Loading door lock"

### Washing takes longer than specified in the user manual. (\*)

- Water pressure is low. >>>Product waits until taking in adequate amount of water to prevent poor washing quality due to the decreased amount of water. Therefore, the washing time extends.
- Voltage is low. >>>Washing time is prolonged to avoid poor washing results when the supply voltage is low.
- Input temperature of water is low. >>>Required time to heat up the water extends in cold seasons. Also, washing time can be lengthened to avoid poor washing results.
- Number of rinses and/or amount of rinse water have increased. >>>Product increases the amount of rinse water when good rinsing is needed and adds an extra rinsing step if necessary.
- Excessive foam has occurred and automatic foam absorption system has been activated due to too much detergent usage. >>> Use recommended amount of detergent.

### Programme time does not countdown. (On models with display) (\*)

- Timer may stop during water intake. >>>Timer indicator will not countdown until the product takes in adequate amount of water. The product will wait until there is sufficient amount of water to avoid poor washing results due to lack of water. Timer indicator will resume countdown after this.
- Timer may stop during heating step. >>>Timer indicator will not countdown until the product reaches the selected temperature.
- Timer may stop during spinning step. >>>Automatic unbalanced load detection system is activated due to the unbalanced distribution of the laundry in the product.

### Programme time does not countdown. (\*)

- There is unbalanced load in the product. >>>Automatic unbalanced load detection system is activated due to the unbalanced distribution of the laundry in the product.

### Product does not switch to spinning step. (\*)

- There is unbalanced load in the product. >>>Automatic unbalanced load detection system is activated due to the unbalanced distribution of the laundry in the product.
- The product will not spin if water is not drained completely. >>>Check the filter and the draining hose.
- Excessive foam has occurred and automatic foam absorption system has been activated due to too much detergent usage. >>> Use recommended amount of detergent.

**Washing performance is poor: Laundry turns gray. (\*\*)**

- Insufficient amount of detergent has been used over a long period of time. >>>Use the recommended amount of detergent appropriate for water hardness and the laundry.
- Washing has been made at low temperatures for a long time. >>>Select the proper temperature for the laundry to be washed.
- Insufficient amount of detergent is used with hard water. >>>Using insufficient amount of detergent with hard water causes the soil to stick on the cloth and this turns the cloth into gray in time. It is difficult to eliminate graying once it happens. Use the recommended amount of detergent appropriate for water hardness and the laundry.
- Excessive amount of detergent is used. >>>Use the recommended amount of detergent appropriate for water hardness and the laundry.

**Washing performance is poor: Stains persist or the laundry is not whitened. (\*\*)**

- Insufficient amount of detergent is used. >>>Use the recommended amount of detergent appropriate for water hardness and the laundry.
- Excessive laundry is loaded in. >>>Do not load the product in excess. Load with amounts recommended in the "Programme and consumption table".
- Wrong programme and temperature were selected. >>>Select the proper programme and temperature for the laundry to be washed.
- Wrong type of detergent is used. >>>Use original detergent appropriate for the product.
- Excessive amount of detergent is used. >>>Put the detergent in the correct compartment. Do not mix the bleaching agent and the detergent with each other.

**Washing performance is poor: Oily stains appeared on the laundry. (\*\*)**

- Regular drum cleaning is not applied. >>>Clean the drum regularly. For this procedure, please see "Cleaning the loading door and the drum".

**Washing performance is poor: Clothes smell unpleasantly. (\*\*)**

- Odours and bacteria layers are formed on the drum as a result of continuous washing at lower temperatures and/or in short programmes. >>>Leave the detergent drawer as well as the loading door of the product ajar after each washing. Thus, a humid environment favorable for bacteria cannot occur in the machine.

**Colour of the clothes faded. (\*\*)**

- Excessive laundry was loaded in. >>>Do not load the product in excess.
- Detergent in use is damp. >>> Keep detergents closed in an environment free of humidity and do not expose them to excessive temperatures.
- A higher temperature was selected. >>>Select the proper programme and temperature according to the type and soiling degree of the laundry.

**Washing machine does not rinse well.**

- The amount, brand and storage conditions of the detergent used are inappropriate. >>>Use a detergent appropriate for the washing machine and your laundry. Keep detergents closed in an environment free of humidity and do not expose them to excessive temperatures.
- Detergent was put in the wrong compartment. >>>If detergent is put in the prewash compartment although prewash cycle is not selected, the product can take this detergent during rinsing or softener step. Put the detergent in the correct compartment.
- Pump filter is clogged. >>>Check the filter.
- Drain hose is folded. >>>Check the drain hose.

**Laundry became stiff after washing. (\*\*)**

- Insufficient amount of detergent is used. >>>Using insufficient amount of detergent for the water hardness can cause the laundry to become stiff in time. Use appropriate amount of detergent according to the water hardness.
- Detergent was put in the wrong compartment. >>>If detergent is put in the prewash compartment although prewash cycle is not selected, the product can take this detergent during rinsing or softener step. Put the detergent in the correct compartment.
- Detergent was mixed with the softener. >>>Do not mix the softener with detergent. Wash and clean the drawer with hot water.

**Laundry does not smell like the softener. (\*\*)**

- Detergent was put in the wrong compartment. >>>If detergent is put in the prewash compartment although prewash cycle is not selected, the product can take this detergent during rinsing or softener step. Wash and clean the drawer with hot water. Put the detergent in the correct compartment.
- Detergent was mixed with the softener. >>>Do not mix the softener with detergent. Wash and clean the drawer with hot water.

**Detergent residue in the detergent drawer. (\*\*)**

- Detergent was put in wet drawer. >>>Dry the detergent drawer before putting in detergent.
- Detergent has gotten damp. >>>Keep detergents closed in an environment free of humidity and do not expose them to excessive temperatures.
- Water pressure is low. >>>Check the water pressure.
- The detergent in the main wash compartment got wet while taking in the prewash water. Holes of the detergent compartment are blocked. >>>Check the holes and clean if they are clogged.
- There is a problem with the detergent drawer valves. >>>Call the Authorised Service Agent.
- Detergent was mixed with the softener. >>>Do not mix the softener with detergent. Wash and clean the drawer with hot water.
- Regular drum cleaning is not applied. >>>Clean the drum regularly. For this procedure, please see "Cleaning the loading door and the drum".

#### **Too much foam forms inside the product. (\*\*)**

- Improper detergents for the washing machine is used. >>>Use detergents appropriate for the washing machine.
- Excessive amount of detergent is used. >>>Use only sufficient amount of detergent.
- Detergent was stored under improper conditions. >>>Store detergent in a closed and dry location. Do not store in excessively hot places.
- Some meshed laundry such as tulle may foam too much because of their texture. >>>Use smaller amounts of detergent for this type of item.
- Detergent was put in the wrong compartment. >>>Put the detergent in the correct compartment.
- Softener is being taken early by the product. >>>There may be problem in the valves or in the detergent drawer. Call the Authorised Service Agent.

#### **Foam is overflowing from the detergent drawer.**

- Too much detergent is used. >>>Mix 1 tablespoonful softener and ½ l water and pour into the main wash compartment of the detergent drawer.  
>>>Put detergent into the product suitable for the programmes and maximum loads indicated in the “Programme and consumption table”. When you use additional chemicals (stain removers, bleaches and etc.), reduce the amount of detergent.

#### **Laundry remains wet at the end of the programme. (\*)**

- Excessive foam has occurred and automatic foam absorption system has been activated due to too much detergent usage. >>>Use recommended amount of detergent.

(\*) The product does not switch to spinning step when the laundry is not evenly distributed in the drum to prevent any damage to the product and to its surrounding environment. Laundry should be rearranged and re-spun.

(\*\*) Regular drum cleaning is not applied. Clean the drum regularly. See 4.4.2



#### **WARNING**

- If you cannot eliminate the problem although you follow the instructions in this section, consult your dealer or the Authorised Service Agent. Never try to repair a nonfunctional product yourself.



