

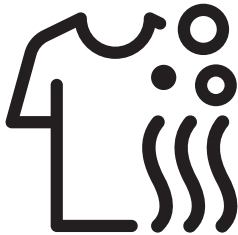

**Mesin cuci - Pengering**  
Petunjuk Pengguna

**Washer-Dryer**  
User Manual



WDB7425R2W

Nomor : I.14.BA14.06003.0918



**ID / EN**

No Dokumen : 2820527998\_ID/ 29-07-20.(12:30)

## Baca panduan pengguna ini terlebih dahulu!

Yth. Pelanggan,

Terima kasih telah memilih produk Beko. Kami berharap Anda mendapatkan hasil terbaik dari produk Anda yang telah diproduksi dengan teknologi mutakhir dan berkualitas tinggi. Oleh karena itu, bacalah seluruh panduan pengguna ini dan semua dokumen yang menyertainya dengan saksama sebelum menggunakan produk dan simpanlah sebagai referensi di masa mendatang. Jika Anda menyerahkan produk ini kepada orang lain, berikan juga panduan pengguna ini. Ikuti semua peringatan dan informasi dalam panduan pengguna. Di sepanjang panduan pengguna ini, simbol-simbol berikut digunakan:

	<b>BAHAYA!</b>
• Peringatan sengatan listrik.	
	<b>BAHAYA!</b>
• Peringatan bobot produk	
	<b>BAHAYA!</b>
• Peringatan risiko kebakaran.	
	<b>PERHATIAN!</b>
• Peringatan untuk situasi berbahaya terkait nyawa dan properti.	
	<b>TINDAKAN PENCEGAHAN!</b>
• Tindakan pencegahan yang harus dilakukan.	



### INFORMASI

- Informasi penting atau petunjuk berguna mengenai penggunaan.



- Bacalah panduan pengguna.



- Material kemasan produk diproduksi dari material yang dapat didaur ulang sesuai dengan perundang-undangan.
- Jangan buang material kemasan bersama dengan limbah rumah tangga atau limbah lainnya. Bawa ke titik pengumpulan material pengemasan yang ditetapkan oleh otoritas setempat.



- Allergy UK, adalah merek British Allergy Association. Dukungan utama mereka adalah 'Segel Persetujuan'. Ketika Anda melihat produk berlogo ini, produk Anda dijamin telah diuji secara ilmiah untuk membuktikan efisiensnya dalam mengurangi/melenyapkan alergen dari lingkungan penderita alergi dan asma atau produk tersebut telah mengurangi isi alergen/ bahan kimia secara signifikan.



Produk ini diproduksi dengan menggunakan teknologi terbaru dalam kondisi ramah lingkungan.

# 1 Instruksi penting untuk keamanan dan lingkungan

Bagian ini berisi petunjuk keselamatan yang akan membantu melindungi dari risiko cedera pribadi atau kerusakan harta benda. Kegagalan dalam mengikuti petunjuk ini akan membatalkan semua garansi.

## 1.1 Keselamatan umum



### PERHATIAN!

- Produk ini dapat digunakan oleh anak-anak yang berusia 8 tahun atau di atasnya dan juga orang-orang dengan kemampuan fisik, sensorik, dan mental yang belum sepenuhnya berkembang atau yang tidak memiliki pengalaman atau pengetahuan yang cukup dengan syarat mereka diawasi atau dilatih mengenai penggunaan produk yang aman beserta risiko yang dimilikinya. Anak-anak dilarang bermain dengan produk. Pekerja pembersihan dan pemeliharaan dilarang dilakukan oleh anak-anak kecuali jika mereka diawasi oleh seseorang. Anak-anak di bawah usia 3 tahun harus dijauhkan dari produk kecuali terus menerus diawasi.



### PERINGATAN!

- Jangan pernah meletakkan produk di lantai yang ditutupi oleh karpet. Jika tidak, kekurangan aliran udara di bawah produk akan menyebabkan komponen listrik menjadi terlalu panas. Ini akan menimbulkan masalah pada produk Anda.



### INFORMASI

- Selalu lakukan prosedur pemasangan oleh pihak resmi. Produsen tidak akan bertanggung jawab atas kerusakan yang mungkin timbul karena prosedur yang dilakukan oleh agen yang tidak resmi.

## 1.1.1 Keamanan listrik



### BAHAYA!

- Jika produk mengalami kerusakan, jangan operasikan kecuali jika telah diperbaiki oleh Agen Layanan Resmi. Ada risiko sengatan listrik!
- Jangan pernah cuci produk ini dengan menyiramkan atau menuang air ke atasnya! Ada risiko sengatan listrik!



### PERHATIAN!

- Jika kabel daya rusak, kabel harus diganti oleh produsen, layanan purnajual, atau agen dengan kualifikasi yang sama (diutamakan teknisi listrik) atau orang yang ditunjuk oleh pengimpor untuk menghindari kemungkinan timbulnya risiko.



### PERINGATAN!

- Cabut steker produk saat tidak digunakan.
- Jangan sentuh steker dengan tangan basah! Jangan pernah mencabut steker dengan menarik kabel, selalu cabut dengan memegang steker.
- Lepaskan steker selama instalasi, pemeliharaan, pembersihan, dan perbaikan.
- Jangan buat sambungan melalui kabel sambung atau steker multi.



### INFORMASI

- Produk ini dirancang untuk melanjutkan operasi apabila dinyalakan kembali setelah terjadi gangguan daya. Jika Anda ingin membatalkan program tersebut, lihat bagian "Membatalkan program".

## 1.1.2 Keselamatan produk



### BAHAYA!

- Jangan pernah membuka pintu muat atau melepaskan filter sementara masih ada air di dalam tabung. Jika tidak, risiko luapan dan cedera akibat air panas akan terjadi.



### PERHATIAN!

- Pasokan air dan selang pengurasan harus terpasang dengan kokoh dan tidak rusak. Jika tidak, ada risiko kebocoran air.



### INFORMASI

- Jangan buka paksa pintu muat yang terkunci. Pintu akan segera terbuka setelah siklus pencucian telah selesai. Jika mesin tidak didinginkan pada akhir program, pintu muat tidak dapat dibuka. Tunggu hingga produk dingin. Jika pintu masih tidak terbuka, gunakan solusi yang diberikan untuk "Pintu muat tidak dapat dibuka." di bagian Penyelesaian Masalah. Jangan membuka paksa pintu muat. Mekanisme pintu muat dan kunci dapat rusak.
- Di lokasi di mana produk ini akan dipasang, tidak boleh ada pintu dengan kunci, palang, atau engsel yang mencegah pintu muat terbuka sepenuhnya.
- Ikuti petunjuk pada label bahan dan pada kemasan detergen.
- Hanya gunakan detergen, pelembut pakaian, dan bahan tambahan yang sesuai untuk mesin cuci.
- Jangan pasang atau tinggalkan produk di tempat yang mungkin terpapar kondisi luar ruangan.
- Jangan bermain dengan elemen kontrol dari produk.





## INFORMASI

- Jika diperlukan pemutus arus thermal tanpa pengaturan ulang mandiri untuk mematuhi standar maka instruksi untuk alat yang melibatkan pemutus arus thermal tanpa pengaturan ulang mandiri yang diatur ulang melalui pemutusan hubungan daya utama akan berisi bahan berikut:

**PERHATIAN:** Untuk menghindari bahaya karena pengaturan ulang pemutus arus thermal yang tidak disengaja, alat ini tidak boleh disediakan melalui perangkat pengalih eksternal, misalnya timer, atau disambungkan ke sirkuit yang secara teratur dinyalakan dan dimatikan menurut kegunaan.

### 1.1.3 Peringatan tentang pengeringan



## BAHAYA!

- Busa (lateks) karet, topi mandi, kain tahan air, pakaian dan bantal yang diisi karet/berbusa karet tidak boleh dikeringkan dengan fungsi pengeringan. Jika tidak, akan ada risiko kebakaran.
- Jika Anda menggunakan bola cucian, sendok pengukur, atau keranjang cucian di dalam mesin, produk tersebut dapat meleleh saat proses pengeringan. Jika Anda ingin memilih fungsi pengeringan, jangan gunakan produk tersebut. Jika tidak, akan ada risiko kebakaran.
- Jika Anda menggunakan bahan kimia industri untuk pembersihan, jangan gunakan fungsi pengeringan. Jika tidak, akan ada risiko kebakaran.



## BAHAYA!

- Cucian yang sebelumnya telah dicuci, dibersihkan, dikotori atau ternoda oleh bensin / gasolin, larutan pencuci kering, atau bahan mudah terbakar atau meledak lainnya tidak boleh dikeringkan di dalam mesin karena mengeluarkan uap mudah terbakar atau meledak. Jika tidak, akan ada risiko kebakaran.
- Cucian yang ternoda minyak goreng, alkohol, bensin, oli, penghilang noda, turpentin, lilin, atau penghilang lilin harus dicuci dengan air panas dan banyak detergen sebelum dikeringkan. Jika tidak, akan ada risiko kebakaran.



## BAHAYA!

- Jangan sentuh kaca pintu muat dengan tangan kosong setelah pengeringan. Ada risiko terbakar.
- Ada langkah akhir, yaitu pendinginan, untuk menjaga cucian di suhu tertentu untuk memastikan cucian tidak rusak. Anda bisa terkena uap panas jika membuka pintu sebelum pendinginan selesai. Ada risiko melepuh.
- Jika program pengeringan terganggu (karena pembatalan program atau listrik padam), cucian di dalam mesin mungkin saja panas. Hati-hati.



### PERHATIAN!

- Jangan hentikan mesin sebelum program pengeringan selesai. Jika Anda harus melakukannya, angkat semua cucian, letakkan di tempat yang sesuai, dan tunggu hingga dingin.
- Produk Anda dirancang untuk bekerja di suhu antara 0°C hingga +35°C.
- Suhu sekitar antara 15°C hingga +25°C sesuai untuk produk Anda.
- Jangan biarkan hewan peliharaan memasuki produk. Periksa bagian dalam produk sebelum penggunaan.
- Jangan melebihi muatan mesin untuk mengeringkan cucian. Amati tingkatan muatan maksimal yang ditentukan untuk pengeringan.



### PERINGATAN!

- Sebelum mengisi mesin, periksa setiap helai cucian dan pastikan tidak ada korek api, koin, benda logam, jarum, dll. di dalam pakaian atau kantong.
- Pakaian dalam dengan tambahan logam tidak boleh dikeringkan di dalam mesin. Tambahan logam mungkin terlepas saat proses pengeringan dan merusak mesin. Letakkan di dalam kantong atau sarung bantal.
- Jangan gunakan mesin untuk mengeringkan cucian besar misalnya tule, tirai, seprai, selimut, atau karpet. Cucian Anda dapat rusak.



### PERINGATAN!

- Jangan gunakan mesin untuk mengeringkan pakaian kulit atau yang mengandung kulit (misalnya label kulit pada jins). Warna bagian kulit mungkin memengaruhi kain lain.
- Jika ada masalah yang tidak dapat Anda selesaikan menggunakan informasi yang diberikan pada bagian instruksi keselamatan, matikan dan cabut steker mesin lalu hubungi Agen Layanan Resmi.
- Anda bisa menggunakan pencuci-pengering hanya untuk mencuci, hanya untuk mengeringkan, atau mencuci dan mengeringkan cucian. Mesin tidak boleh digunakan hanya untuk mengeringkan cucian basah dalam waktu lama. Saat menggunakan mesin hanya untuk tujuan pengeringan, jalankan program pencucian dengan mesin tanpa muatan setelah setiap 15 siklus pengeringan.



### INFORMASI

- Jangan keringkan cucian yang belum dicuci di dalam mesin.
- Jangan gunakan pelembut atau larutan antistatis kecuali disarankan oleh produsen.
- Produk seperti pelembut harus digunakan sesuai dengan instruksi produsen.
- Jangan gunakan mesin untuk mengeringkan sutra, wol, dan kain halus serupa. Jika tidak, kain wol bisa menyusut, dan kain halus lainnya bisa rusak.
- Periksa simbol pada label pakaian sebelum mencuci dan mengeringkan.

## 1.2 Tujuan penggunaan



### INFORMASI

- Produk ini telah dirancang untuk penggunaan rumah tangga. Produk ini tidak sesuai digunakan untuk tujuan komersial dan tidak boleh digunakan di luar penggunaan yang dimaksudkan.
- Produk harus digunakan untuk mencuci, membilas, dan mengeringkan hanya untuk produk tekstil yang memiliki tanda yang sesuai.
- Produsen melepaskan tanggung jawab apa pun yang ditimbulkan oleh penggunaan atau pengangkutan yang tidak tepat.
- Usia layanan produk Anda adalah 10 tahun. Selama periode ini, suku cadang asli akan disediakan untuk produk agar dapat beroperasi dengan semestinya.
- Alat ini dimaksudkan untuk digunakan di rumah tangga dan keperluan serupa misalnya:
  - area staf dapur di toko, kantor, dan lingkungan kerja lain;
  - rumah peternakan;
  - oleh klien di hotel, motel, dan lingkungan jenis residensi lainnya;
  - lingkungan jenis bed and breakfast;
  - area untuk penggunaan komunal di blok apartemen atau di penatu.

## 1.3 Keselamatan anak-anak



### PERHATIAN!

- Anak-anak di bawah usia 3 tahun harus dijauhkan dari produk kecuali terus menerus diawasi.
- Bahan kemasan berbahaya untuk anak-anak. Simpan bahan kemasan di tempat yang aman dan jauh dari jangkauan anak-anak.
- Produk listrik berbahaya untuk anak-anak. Jauhkan anak-anak dari produk ini apabila sedang digunakan. Jangan biarkan anak-anak bermain dengan produk. Gunakan kunci anak untuk mencegah agar anak-anak tidak mengoperasikan produk.
- Jangan lupa menutup pintu muat saat meninggalkan ruangan tempat produk berada.
- Simpan semua detergen dan zat aditif di tempat yang aman dan jauh dari jangkauan anak-anak dengan menutup tutup wadah detergen atau kemasan detergen.

## 1.4 Kepatuhan dengan Instruksi WEEE dan pembuangan produk limbah

Produk ini tidak mengandung bahan berbahaya dan dilarang seperti yang dijelaskan dalam "Instruksi pengelolaan Limbah Peralatan Listrik dan Elektronik". Produk ini mematuhi Instruksi WEEE.

	<p>Produk ini telah diproduksi dengan suku cadang dan bahan berkualitas tinggi yang dapat digunakan kembali dan cocok untuk didaur ulang. Oleh karena itu, jangan membuang produk bersama dengan limbah domestik biasa di akhir masa layanan. Bawa produk ke titik pengumpulan untuk mendaur ulang peralatan listrik dan elektronik. Harap hubungi otoritas setempat untuk mengetahui mengenai titik pengumpulan terdekat.</p>
--	--

Bantu lindungi lingkungan dan sumber daya alam dengan mendaur ulang produk yang sudah digunakan. Demi keselamatan anak-anak, potong kabel daya dan rusak mekanisme penguncian pintu muat agar produk tidak berfungsi sebelum pembuangan.

**Kepatuhan dengan Instruksi RoHS:**  
 Produk ini mematuhi Instruksi RoHS No. 2011/65/EU. Produk tidak mengandung bahan berbahaya atau terlarang yang ditetapkan dalam instruksi.

## 1.5 Informasi kemasan

Bahan pengemasan produk dibuat dari bahan yang dapat didaur ulang sesuai dengan Peraturan Lingkungan Nasional kami. Jangan buang bahan kemasan bersama dengan sampah rumah tangga biasa. Bawa bahan tersebut ke titik pengumpulan bahan pengemasan yang ditunjuk oleh otoritas lokal.

# 2 Pencuci-pengering Anda

## 2.1 Ringkasan

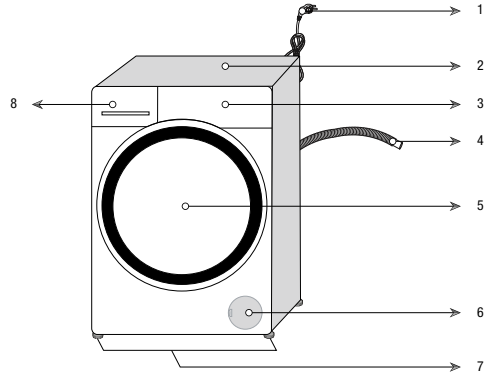

1- Kabel daya	5- Pintu muat
2- Panel atas	6- Penutup filter
3- Panel kontrol	7- Kaki yang dapat disesuaikan
4- Selang pelepas air	8- Laci detergen

## 2.2 Isi kemasan



Kabel daya

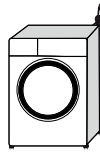

Selang pelepas air

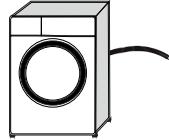

Sekrup transit

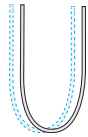

Pipa selang jalur masuk air

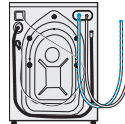

Wadah detergen cair (\*)



Manual pengguna



Kumpulan plug plastik

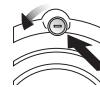

### INFORMASI

- Gambar-gambar di dalam panduan ini bersifat skematis dan mungkin tidak sama persis dengan produk.

(\*) Ketersediaan dengan mesin tergantung pada model produk Anda.

## 2.3 Spesifikasi teknis

Nama pemasok atau merek dagang	Beko
Nama model	WDB7425R2W
Kecepatan putar maksimum (rpm)	1400
Kapasitas pencucian (katun) (kg)	7
Kapasitas pengeringan (katun) (kg)	4
Tertanam	Tidak
Tinggi (cm)	84
Lebar (cm)	60
Kedalaman (cm)	50
Saluran Masuk Air Tunggal / Saluran Masuk Air Ganda	• / -
• Tersedia	
Masukan listrik (V/Hz)	220-240 V / 50Hz
Arus total (A)	10
Daya total (W)	2000-2350



### PERINGATAN!

- Nilai konsumsi dapat diterapkan untuk kasus di mana koneksi jaringan nirkabel mati.

### 3 Instalasi

Agar produk siap digunakan, tinjau informasi di panduan pengguna dan pastikan bahwa listrik, pasokan air keran, dan sistem drainase air sudah sesuai. Jika belum sesuai, hubungi teknisi dan tukang ledeng yang cakap untuk melakukan pengaturan yang diperlukan.



#### BAHAYA!

- Pastikan bahwa instalasi dan sambungan listrik produk dilakukan oleh pihak yang kompeten. Produsen tidak akan bertanggung jawab atas kerusakan yang mungkin timbul karena prosedur yang dilakukan oleh agen yang tidak resmi.



#### BAHAYA!

- Produk Anda terlalu berat untuk dibawa oleh satu orang.



#### PERHATIAN!

- Sebelum instalasi, periksa produk secara visual untuk menemukan apakah ada cacat pada produk. Jika ada cacat produk, jangan lakukan instalasi. Produk yang rusak menimbulkan risiko terhadap keselamatan Anda.



#### PENCEGAHAN!

- Persiapan tempat dan kelistrikan, air keran dan instalasi air limbah di tempat instalasi merupakan tanggung jawab pelanggan.
- Pastikan bahwa jalur masuk air dan selang pembuangan serta kabel tidak terlipat, tidak terjepit, atau terlindas saat mendorong produk ke tempatnya setelah prosedur instalasi atau pembersihan.

#### 3.1 Lokasi instalasi yang tepat

- Letakkan produk di lantai yang padat dan rata. Jangan letakkan produk di atas karpet tebal atau permukaan lain yang serupa.
- Jangan letakkan produk di dekat tepian jika lantai memiliki anak tangga. Jangan letakkan produk di atas dudukan.

- Jangan letakkan produk di atas kabel daya.
- Jangan memasang produk di lingkungan dengan suhu yang dapat turun hingga di bawah 0 °C. (Lihat. Peringatan untuk Pengeringan)
- Disarankan untuk memberi jarak di bagian samping mesin untuk mengurangi getaran dan kebisingan
- Di area pemasangan produk, tidak boleh ada pintu yang dapat dikunci, digeser, atau berengsel yang bisa membatasi bukaan penuh pintu muat.
- Operasikan produk di lingkungan yang memiliki ventilasi baik dan bebas debu.
- Jangan letakkan alat-alat yang menghasilkan panas, seperti Kompor, Setrika, Oven, dll. di atas mesin cuci dan jangan menggunakan alat-alat tersebut pada produk.

#### 3.2 Melepaskan penguat kemasan



Miringkan mesin ke belakang untuk melepaskan penguat kemasan. Lepaskan penguat kemasan yang dipasang pada pita.



#### BAHAYA!

- Produk Anda berat. Lepaskan penguat kemasan seperti yang ditampilkan pada gambar.
- Hati-hati, jangan sampai tangan Anda terselip di bawah mesin selama prosedur ini.

#### 3.3 Melepaskan baut transit



#### PENCEGAHAN!

- Jangan lepaskan baut transit sebelum melepaskan penguat kemasan.
- Lepaskan baut transit sebelum mengoperasikan mesin cuci! Jika tidak, produk akan rusak.

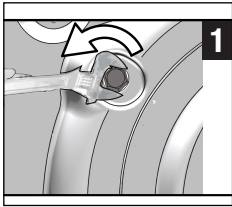

- 1** 1 Gunakan alat untuk mengendurkan semua baut hingga berputar dengan lepas.

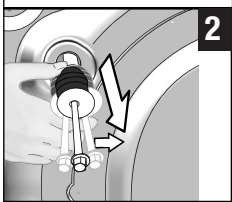

- 2** 2 Lepaskan baut transit dengan sedikit memutarinya.

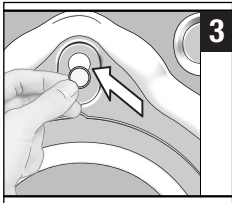

- 3** 3 Pasang penutup plastik yang disediakan di kantong panduan pengguna ke dalam lubang di panel belakang.



#### INFORMASI

- Simpan baut transit di tempat aman untuk digunakan kembali saat produk harus dipindahkan lagi di masa yang akan datang.
- Jangan memindahkan produk ini tanpa baut transit yang tepat terpasang di tempatnya!

### 3.4 Menyambungkan pasokan air



#### INFORMASI

- Perlu 10 – 80 liter air yang mengalir dari keran air yang terbuka penuh dalam satu menit agar produk Anda berjalan dengan lancar. Pasang katup penurunan tekanan jika tekanan air lebih tinggi.



#### PERHATIAN!

- Model dengan jalur masuk air tunggal tidak boleh disambungkan dengan keran air panas. Apabila demikian cucian akan rusak atau produk ini akan berpindah ke mode perlindungan dan tidak akan dapat dioperasikan.
- Jangan gunakan selang masuk air lama atau bekas pada produk baru. Hal tersebut dapat menyebabkan noda pada cucian.

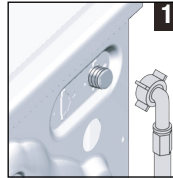

- 1** 1 Sambungkan selang khusus yang disediakan dengan produk ini ke jalur masuk air pada produk.



#### PERHATIAN!

- Pastikan bahwa sambungan air dingin terpasang dengan benar saat instalasi produk. Jika tidak, cucian Anda akan menjadi panas pada akhir proses pencucian dan menjadi lusuh.

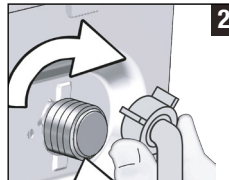

- 2** 2 Kencangkan mur selang dengan tangan. Jangan pernah menggunakan alat saat mengencangkan mur.



- 3** 3 Buka keran sepenuhnya setelah membuat sambungan selang untuk memeriksa kebocoran air pada titik sambungan.

Jika terjadi kebocoran, matikan keran air dan lepaskan mur. Kencangkan kembali mur dengan saksama setelah memeriksa rapat. Untuk mencegah kebocoran air, pastikan keran selalu dalam keadaan tertutup saat produk tidak digunakan.



### 3.5 Menyambung ke pembuangan

- Pasang ujung selang pembuangan ke pembuangan air limbah, wastafel, atau bak mandi secara langsung.



#### PERHATIAN!

- Rumah Anda akan dibanjiri air jika selang keluar dari tempatnya selama pembuangan air. Selain itu, ada risiko terbakar akibat suhu cuci yang tinggi! Untuk mencegah situasi seperti ini dan untuk memastikan pemasukan dan pembuangan air mesin lancar, kencangkan ujung selang sehingga tidak dapat berpindah.

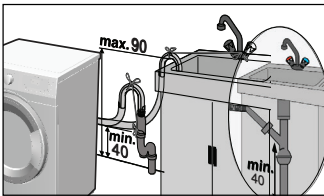
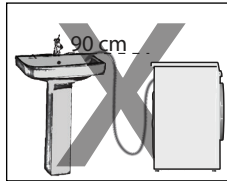
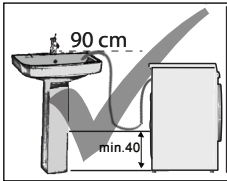

- Sambungkan selang ke ketinggian minimum 40 cm dan ketinggian maksimum 90 cm.
- Jika selang berada di atas lantai (atau kurang dari 40 cm di atasnya) dan nantinya dinaikkan, pembuangan air menjadi sulit dan cucian mungkin keluar sangat basah. Oleh karena itu, amati tinggi yang dijelaskan dalam gambar.
- Untuk mencegah aliran air kotor masuk kembali ke mesin dan untuk mempermudah pembuangan, jangan benamkan ujung selang ke dalam air kotor atau jangan memasukkannya ke dalam pembuangan lebih dari 15 cm. Potong selang jika terlalu panjang.
- Ujung selang tidak boleh ditekuk, tidak boleh diinjak, dan selang tidak boleh terjepit di antara saluran pembuangan dan mesin.
- Jika panjang selang terlalu pendek, tambahkan selang sambungan asli. Panjang selang jangan melebihi 3,2 m. Untuk menghindari kerusakan kebocoran air, sambungan antara selang sambungan dan selang pembuangan produk ini harus benar-benar pas ukurannya dengan penjepit yang sesuai agar air tidak keluar dan bocor.

### 3.6 Menyesuaikan kaki-kaki

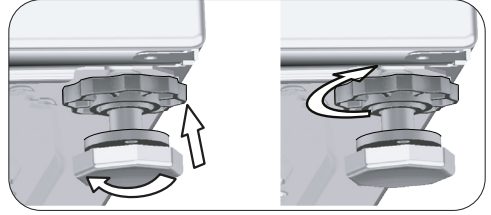
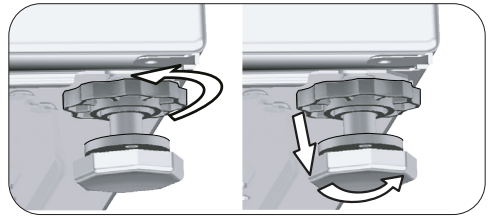

#### PERHATIAN!

- Sesuaikan kaki-kaki sehingga produk akan seimbang di lokasi yang akan digunakan.
  - Seimbangkan mesin dengan menyesuaikan kaki-kakinya.
  - Periksa adanya gerakan dengan menekan produk dari tepi diagonal atas.
  - Jika tidak, produk ini mungkin berpindah dari tempatnya dan menimbulkan masalah penggilasan, suara bising, dan getaran.
  - Jangan menggunakan alat apa pun untuk melonggarkan mur pengunci. Jika tidak, mur pengunci dapat rusak.
- a) Longgarkan mur pengunci pada kaki-kaki menggunakan tangan.
  - b) Sesuaikan kaki-kaki hingga produk ini berdiri rata dan seimbang.
  - c) Kencangkan kembali semua mur selang menggunakan tangan.

### 3.7 Sambungan listrik

- Sambungkan produk ke outlet ground yang dilindungi oleh sekering 16A. Perusahaan kami tidak akan bertanggung jawab atas setiap kerusakan yang timbul apabila produk digunakan tanpa pembumian sesuai dengan peraturan setempat.
- Sambungan harus sesuai dengan peraturan nasional.

- Kabel untuk rangkaian stop kontak listrik harus memadai untuk memenuhi persyaratan alat. Penggunaan Pemutus Arus Gangguan Pentanahan (Ground Fault Circuit Interrupter/GFCI) direkomendasikan.
- Steker kabel daya harus dapat dijangkau dengan mudah setelah instalasi.
- Jika arus sekering atau pemutus di dalam rumah saat ini kurang dari 16 Amp, minta teknisi listrik yang cakap untuk memasang sekering 16 Amp.
- Tegangan yang ditetapkan di bagian "Spesifikasi Teknis" harus sama dengan tegangan utama Anda.

## 4 Persiapan

### 4.1 Memilah cucian

- \* Pilah cucian menurut jenis bahan, warna, kadar kekotoran, dan suhu air yang sesuai.
- \* Selalu patuhi petunjuk yang diberikan pada label pakaian.

### 4.2 Mempersiapkan cucian untuk dicuci

- Kawat bawah bra dan pakaian dengan potongan logam misalnya gesper dan kancing merusak mesin. Lepaskan bagian logam dari cucian tersebut atau cuci pakaian tersebut setelah menaruhnya ke dalam kantung cucian katun atau sarung bantal katun. Terlebih lagi, jenis pakaian ini mungkin mengalami panas berlebih selama proses pengeringan dan merusak pakaian lain. Jangan gunakan mesin untuk mengeringkan pakaian tersebut.
- Taruh pakaian berukuran kecil seperti kaus kaki bayi dan stoking nilon di kantung cucian katun atau sarung bantal katun.
- Taruh tirai ke dalam mesin cuci tanpa memadatkannya. Lepaskan benda-benda yang menempel pada tirai. Jangan keringkan tirai tulle di dalam mesin.
- Kancingkan ritsleting, jahit kancing yang longgar dan perbaiki sobekan.
- Cuci produk-produk dengan label "Dapat dicuci di mesin cuci" atau "Dapat dicuci dengan tangan" hanya dengan program yang sesuai. Keringkan dengan menggantungkan atau merentangkan mendatar. Jangan gunakan mesin untuk mengeringkan pakaian tersebut.
- Jangan cuci pakaian berwarna bersama-sama dengan pakaian putih. Katun yang baru dan berwarna gelap melepaskan banyak pewarna. Cuci bahan tersebut secara terpisah.
- Hanya gunakan pengubah warna/pewarna dan pembersih kerak yang sesuai untuk pencucian mesin. Selalu ikuti petunjuk di kemasan.



#### BAHAYA!

- Kabel daya yang rusak harus diganti oleh Agen Layanan Resmi.

### 3.8 Pengangkutan produk

- 1 Cabut steker produk sebelum melakukan pengangkutan.
- 2 Lepaskan sambungan pembuangan dan pasokan air.
- 3 Buang semua air yang tersisa di produk. Lihat 6.5
- 4 Pasang baut transit transportasi dengan urutan terbalik dari prosedur pelepasan. Lihat 3.3



#### BAHAYA!

- Produk Anda terlalu berat untuk dibawa oleh satu orang.
- Produk Anda berat; harus diangkat oleh dua orang dan berhati-hati saat di tangga. Jika produk menjatuh di Anda, dapat menyebabkan cedera.



#### PERHATIAN!

- Bahan kemasan berbahaya untuk anak-anak. Simpan bahan kemasan di tempat yang aman dan jauh dari jangkauan anak-anak.



#### INFORMASI

- Jangan memindahkan produk ini tanpa baut transit yang tepat terpasang di tempatnya!



## INFORMASI

- Cucian yang banyak terkena bahan-bahan seperti tepung, debu kapur, bubuk susu, dll. harus dikibas-kibaskan sebelum menaruh ke dalam mesin cuci. Debu dan bubuk semacam itu di cucian dapat menumpuk pada bagian-bagian dalam produk seiring waktu dan bisa menyebabkan kerusakan.
- Simpan cucian yang terbuat dari wol Angora di dalam lemari pembeku (freezer) selama beberapa jam sebelum mencuci. Dengan demikian, bola benang akan berkurang.
- Cuci celana panjang dan pakaian halus dengan terbalik.
- Noda membandel harus diatasi secara tepat sebelum mencuci. Jika ragu, tanyakan kepada tukang cuci kering.
- Keluarkan semua bahan yang ada di dalam saku seperti koin, pena, dan jepit kertas, dan balikkan saku bagian dalam ke luar dan sikat jika memungkinkan. Benda-benda seperti itu dapat merusak produk atau menimbulkan masalah kebisingan.

### 4.3 Rekomendasi untuk menghemat daya

Efisiensi daya dapat ditingkatkan dengan program suhu rendah dan detergen yang sesuai.

- Operasikan produk ini dalam kapasitas tertinggi yang dimungkinkan oleh program yang telah Anda pilih, tetapi jangan melebihi kapasitas; lihat "Tabel program dan konsumsi".
- Ikuti petunjuk pada kemasan detergen.
- Cuci cucian yang sedikit kotor pada suhu rendah.
- Gunakan program yang lebih cepat untuk cucian kotor dengan jumlah sedikit.
- Jangan gunakan pengaturan pra-cuci dan suhu tinggi untuk cucian yang tidak terlalu kotor atau bernoda.
- Jika Anda berencana untuk mengeringkan cucian menggunakan mesin pengering, pilih kecepatan putaran tertinggi yang disarankan selama proses pencucian.
- Jangan gunakan jumlah detergen yang melebihi jumlah yang disarankan dalam kemasan detergen.

### 4.4 Penggunaan pertama



Sebelum mulai menggunakan produk, pastikan bahwa semua persiapan dilakukan sesuai dengan "Petunjuk penting keselamatan dan lingkungan" dan petunjuk di bagian "Instalasi".

Untuk mempersiapkan produk agar siap untuk mencuci cucian, lakukan operasi pertama dalam program Pembersihan Tabung. Jika program ini tidak tersedia di mesin Anda, gunakan metode yang diuraikan di bagian 6.2.



## INFORMASI

- Gunakan larutan anti-endapan kapur yang sesuai untuk mesin cuci.
- Sebagian air telah berada di dalam produk karena proses kontrol kualitas dalam produksi. Air itu tidak berbahaya bagi produk.

### 4.5 Kapasitas muatan yang tepat

Kapasitas muatan maksimum bergantung pada jenis cucian, kadar kekotoran, dan program pencucian yang dipilih.

Produk secara otomatis menyesuaikan jumlah air sesuai dengan berat cucian yang dimasukkan ke dalamnya.



## PERHATIAN!

- Ikuti informasi di "Tabel program dan penggunaan". Bila kelebihan muatan, kinerja mencuci pada mesin akan turun. Selain itu, masalah kebisingan dan getaran dapat terjadi. Untuk kinerja pengeringan yang baik, jangan muat mesin dengan lebih banyak cucian dari yang disarankan.

Jenis cucian	Berat (g)	Jenis cucian	Berat (g)
Jubah mandi	1200	Handuk tangan	100
Lap tangan	100	Gaun tidur	200
Seprai	700	Pakaian dalam	100
Seprai	500	Kemeja kerja pria	600
Sarung bantal	200	Kemeja pria	200
Taplak meja	250	Piama pria	500
Handuk	200	Blus	100

## 4.6 Memuat cucian

1. Buka pintu muat.
2. Letakkan cucian dengan renggang di dalam produk.
3. Tekan pintu muat untuk menutup hingga Anda mendengar suara mengunci. Pastikan bahwa tidak ada benda-benda yang tersangkut di pintu.



### INFORMASI

- Pintu muat terkunci pada saat program berjalan. Kunci pintu akan segera terbuka setelah program pencucian telah selesai. Jika bagian dalam mesin terlalu panas pada akhir program, pintu muat tidak akan terbuka hingga suhu turun. Jika pintu tidak terbuka, gunakan solusi yang diberikan untuk kesalahan "Pintu Muat Tidak Dapat Dibuka." di bagian Penyelesaian Masalah.



### PERHATIAN!

- Jika cucian salah ditaruh, masalah kebisingan dan getaran dapat terjadi pada mesin.

## 4.7 Menggunakan detergen dan pelembut pakaian



### INFORMASI

- Saat menggunakan detergen, pelembut, kanji, pewarna kain, pemutih atau penghilang endapan kapur, baca instruksi produsen di kemasan dengan saksama dan ikuti nilai dosis yang disarankan. Gunakan cangkir pengukur bila tersedia.

### 4.7.1 Laci detergen

Laci detergen terdiri dari tiga wadah:

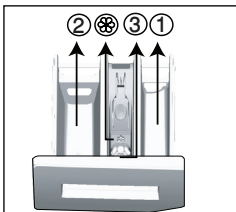

- (1) untuk pra-cuci
- (2) untuk cuci utama
- (3) untuk pelembut pakaian
- (⊗) selain itu, ada komponen sifon di wadah pelembut pakaian.

### 4.7.2 Detergen, pelembut pakaian, dan bahan pemutih lainnya

- Tambahkan detergen dan pelembut pakaian sebelum memulai program pencucian.
- Jangan membiarkan laci detergen terbuka selama program pencucian sedang berjalan!
- Saat menggunakan program tanpa pra-cuci, jangan taruh detergen cair ke dalam wadah pra-cuci (wadah no. "1").
- Saat menggunakan program tanpa pra-cuci, masukkan detergen cair ke dalam wadah pra-cuci (wadah no. "1").
- Jangan pilih program dengan pra-cuci jika Anda menggunakan katung detergen atau bola pencuci. Taruh kantung detergen atau bola pencuci secara langsung di antara cucian di dalam mesin. Angkat setelah pengeringan.
- Jika Anda menggunakan detergen cair, jangan lupa untuk menaruh wadah detergen cair ke dalam wadah cuci utama (wadah no. 2).
- Saat mesin berada di langkah Pengeringan, jangan tambahkan bahan kimia pencuci apa pun (Detergen cair, Pelembut, dll.).

### 4.7.3 Memilih detergen

Jenis detergen untuk digunakan bergantung pada jenis dan warna bahan.

- Gunakan detergen yang berbeda untuk cucian berwarna dan cucian putih.
- Cuci pakaian halus Anda hanya dengan detergen khusus (detergen cair, sampo wol, dll.) yang digunakan hanya untuk pakaian halus.
- Saat mencuci pakaian berwarna gelap dan selimut tebal, disarankan untuk menggunakan detergen cair.
- Cuci wol dengan detergen khusus yang dibuat khusus untuk wol.



### PERHATIAN!

- Hanya gunakan detergen yang diproduksi secara khusus untuk mesin cuci.
- Jangan gunakan bubuk sabun.

### 4.7.4 Menyesuaikan jumlah detergen

Jumlah detergen cuci yang akan digunakan bergantung pada jumlah cucian, kadar kekotoran dan kesadahan air.

- Jangan gunakan jumlah melebihi jumlah penggunaan yang disarankan pada kemasan detergen untuk menghindari masalah busa berlebihan, pembilasan yang buruk, penghematan uang dan pada akhirnya, perlindungan lingkungan.

- Gunakan lebih sedikit detergen untuk pakaian dengan jumlah kecil atau yang hanya sedikit kotor.

## 4.7.5 Menggunakan pelembut pakaian

Tuangkan pelembut pakaian ke dalam wadah pelembut pakaian di laci detergen.

- Jangan melebihi tanda tingkat (>maks<) di wadah pelembut pakaian.
- Jika pelembut pakaian telah mengental, atau menjadi pekat, encerkan dengan air sebelum menaruhnya ke dalam laci detergen.

## 4.7.6 Menggunakan detergen cair

### 4.7.6.1 Jika produk berisi wadah detergen cair

- Letakkan wadah detergen cair di dalam wadah no. "2".
- Jika pelembut pakaian telah mengental, encerkan dengan air sebelum menaruhnya ke dalam wadah.

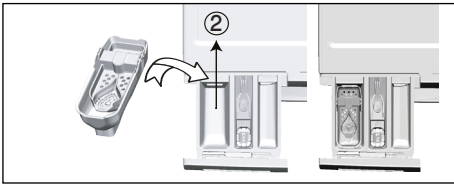

### 4.7.6.2 Jika produk dilengkapi dengan aparatus detergen cair:

- Bila Anda ingin menggunakan deterjen cair, tekan pada titik yang ditunjukkan untuk memutar peralatan. Bagian yang jatuh akan berfungsi sebagai penghalang untuk deterjen cair.
- Jika diperlukan, bersihkan aparatus dengan air saat di tempatnya atau dengan melepasnya.
- Jika Anda menggunakan detergen bubuk, aparatus harus dikencangkan di posisi atas.

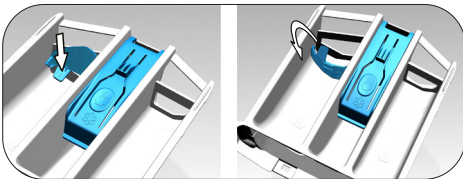

### 4.7.6.3 Jika produk tidak memiliki wadah detergen cair

- Jangan gunakan detergen cair untuk pra-cuci dalam program dengan pra-cuci.
- Detergen cair menodai pakaian Anda bila digunakan dengan fungsi Lambat Mulai. Jika Anda akan menggunakan fungsi Lambat Mulai, jangan gunakan detergen cair.

## 4.7.7 Gunakan gel dan detergen tablet

- Jika ketebalan detergen gel bersifat cair dan mesin Anda tidak memiliki wadah detergen cair khusus, taruh gel tersebut ke dalam wadah detergen cuci utama saat asupan air pertama. Jika mesin Anda memiliki wadah detergen cair, isi detergen tersebut ke dalam wadah ini sebelum memulai program.
- Jika ketebalan detergen gel tidak bersifat cair atau dalam bentuk tablet kapsul cair, taruh langsung ke dalam tabung sebelum mencuci.
- Taruh detergen tablet ke dalam wadah cuci utama (wadah no. "2") atau langsung ke dalam tabung sebelum mencuci.



### INFORMASI

- Detergen tablet dapat meninggalkan residu di dalam wadah detergen. Jika Anda menemui residu tersebut, letakkan detergen tablet di antara cucian, dekat dengan bagian bawah tabung untuk pencucian nanti.
- Gunakan detergen tablet atau gel tanpa memilih fungsi pra-cuci.



### INFORMASI

- Sebelum pengeringan, jangan lupa melepaskan benda seperti wadah detergen plastik dari tabung.

## 4.7.8 Menggunakan kanji cucian

- Tambahkan kanji cair, kanji bubuk, atau pewarna kain ke dalam wadah pelembut pakaian.
- Jangan gunakan pelembut pakaian dan kanji bersamaan dalam satu siklus mencuci.
- Seka bagian dalam mesin dengan kain lembap dan bersih setelah menggunakan kanji.

## 4.7.9 Menggunakan pemutih

- Pilih program dengan pra-cuci dan tambahkan pemutih pada awal pra-cuci. Jangan taruh detergen di dalam wadah pracuci. Atau, pilih program dengan langkah pengeringan tambahan, tambahkan pemutih ke wadah detergen kosong dan setelah Anda melihat langkah pembilasan di layar untuk pertama kali, tambahkan 1 gelas air ke wadah yang sama.
- Jangan gunakan pemutih dan detergen dengan mencampurnya.
- Gunakan sedikit saja pemutih (kurang lebih 50 ml) dan bilas pakaian dengan sangat baik karena pemutih menyebabkan iritasi kulit. Jangan tuangkan pemutih ke cucian dan jangan gunakan dengan pakaian berwarna.

- Saat menggunakan pemutih berbasis oksigen, pilih program yang mencuci cucian di suhu rendah.
- Anda dapat menggunakan pemutih berbasis oksigen bersama dengan detergen. Namun, jika ada konsistensi berbeda, pertama tambahkan detergen ke wadah detergen no. "2" dan tunggu mesin untuk menyerap detergen bersama dengan air. Sementara produk terus mengambil air, tambahkan pemutih di wadah yang sama.

## 4.7.10 Menggunakan penghilang endapan kapur

- Bila diperlukan, gunakan penghilang endapan kapur yang hanya diproduksi khusus untuk mesin cuci.

## 4.8 Tips untuk mencuci dengan efisien

		Pakaian			
		Warna Terang dan Putih	Berwarna	Warna Hitam/Gelap	Halus/Wol/Sutra
		(Suhu yang disarankan berdasarkan tingkat kekotoran: 40-90°C)	(Suhu yang disarankan berdasarkan tingkat kekotoran: dingin -40°C)	(Suhu yang disarankan berdasarkan tingkat kekotoran: dingin -40°C)	(Suhu yang disarankan berdasarkan tingkat kekotoran: dingin -30°C)
Tingkat Kekotoran	Sangat Kotor (noda sulit seperti noda rumput, kopi, buah dan darah)	Mungkin perlu untuk melakukan penanganan awal noda atau dicuci terlebih dahulu. Detergen bubuk dan cair yang disarankan untuk pakaian putih bisa digunakan dalam jumlah penggunaan yang disarankan untuk pakaian yang sangat kotor. Disarankan untuk menggunakan detergen bubuk untuk membersihkan noda tanah liat dan tanah serta noda-noda yang sensitif terhadap pemutih.	Detergen bubuk dan cair yang disarankan untuk pakaian berwarna bisa digunakan dalam jumlah penggunaan yang disarankan untuk pakaian yang sangat kotor. Disarankan untuk menggunakan detergen bubuk untuk membersihkan noda tanah liat dan tanah serta noda-noda yang sensitif terhadap pemutih. Gunakan detergen yang tidak mengandung bahan pemutih.	Detergen cair yang sesuai untuk pakaian berwarna dan pakaian berwarna gelap bisa digunakan dalam jumlah penggunaan yang disarankan untuk pakaian yang sangat kotor.	Pilih detergen cair yang diproduksi untuk pakaian halus. Pakaian wol dan sutra harus dicuci dengan detergen khusus untuk wol.
	Kotor Biasa (Misalnya, noda yang ditimbulkan oleh tubuh pada kerah dan manset)	Detergen bubuk dan cair yang disarankan untuk pakaian putih bisa digunakan dalam takaran penggunaan yang disarankan untuk pakaian kotor biasa.	Detergen bubuk dan cair yang disarankan untuk pakaian berwarna bisa digunakan dalam takaran penggunaan yang disarankan untuk pakaian kotor biasa. Gunakan detergen yang tidak mengandung bahan pemutih.	Detergen cair yang sesuai untuk pakaian berwarna dan pakaian berwarna gelap bisa digunakan dalam jumlah penggunaan yang disarankan untuk pakaian yang tidak terlalu kotor.	Pilih detergen cair yang diproduksi untuk pakaian halus. Pakaian wol dan sutra harus dicuci dengan detergen khusus untuk wol.
	Sedikit Kotor (Tidak ada noda yang tampak.)	Detergen bubuk dan cair yang disarankan untuk pakaian putih bisa digunakan dalam jumlah penggunaan yang disarankan untuk pakaian yang sedikit kotor.	Detergen bubuk dan cair yang disarankan untuk pakaian berwarna bisa digunakan dalam takaran penggunaan yang disarankan untuk pakaian yang sedikit kotor. Gunakan detergen yang tidak mengandung bahan pemutih.	Detergen cair yang sesuai untuk pakaian berwarna dan pakaian berwarna gelap bisa digunakan dalam jumlah penggunaan yang disarankan untuk pakaian yang sedikit.	Pilih detergen cair yang diproduksi untuk pakaian halus. Pakaian wol dan sutra harus dicuci dengan detergen khusus untuk wol.

## 4.9 Tips untuk pengeringan yang tepat

		Program				
		Pengeringan Katun	Pengeringan Sintetis	Babyprotect +	Pencucian dan Pengeringan	Wash&Wear
<b>Jenis Kain</b>	Kain Kuat dengan Isi katun	Taplak, seprai, pakaian bayi, kaus, sweter, pakaian sulam kuat, jins, celana kanvas, kemeja, kaus kaki katun, dll.	Tidak disarankan!	Cuci dan keringkan masing-masing! Taplak, seprai, pakaian bayi, kaus, sweter, pakaian sulam kuat, jins, celana kanvas, kemeja, kaus kaki katun, dll.	Cuci dan keringkan masing-masing! Taplak, seprai, pakaian bayi, kaus, sweter, pakaian sulam kuat, jins, celana kanvas, kemeja, kaus kaki katun, dll.	Pakaian tanpa noda yang telah dipakai dalam waktu singkat misalnya kemeja, kaus, sweter, sejumlah kecil cucian harus dimasukkan.
	Kain Sintetis (Poliester, nilon, dll)	Tidak disarankan!	Disarankan untuk kain yang mengandung poliester, nilon, poliasetat, akrilik. Pengeringan tidak disarankan untuk kain yang mengandung viscose. Penjelasan pengeringan pada label pemeliharaan harus dipertimbangkan.	Disarankan untuk kain yang mengandung poliester, nilon, poliasetat, akrilik di suhu rendah, mempertimbangkan peringatan pencucian dan peringatan di label pemeliharaan.	Disarankan untuk kain yang mengandung poliester, nilon, poliasetat, akrilik di suhu rendah, mempertimbangkan peringatan pencucian dan peringatan di label pemeliharaan.	Kemeja, kaus, dan pakaian mengandung sintetis yang sedikit kotor dan tanpa noda. Sejumlah kecil cucian harus dimasukkan.
	Kain Halus (Mengandung Sutra, Wol, Kasmir, Wol Angora, dll)	Tidak disarankan!	Tidak disarankan!	Tidak disarankan!	Tidak disarankan!	Tidak disarankan!
	Cucian berat misalnya selimut, mantel, tirai, dll.	Tidak disarankan! Meringkan cucian berat di pencuci bukan hal yang tepat. Keringkan dengan menggantungkan atau merentangkan mendatar.	Tidak disarankan! Meringkan cucian berat di pencuci bukan hal yang tepat. Keringkan dengan menggantungkan atau merentangkan mendatar.	Tidak disarankan! Meringkan cucian berat di pencuci bukan hal yang tepat. Keringkan dengan menggantungkan atau merentangkan mendatar.	Tidak disarankan! Meringkan cucian berat di pencuci bukan hal yang tepat. Keringkan dengan menggantungkan atau merentangkan mendatar.	Tidak disarankan! Meringkan cucian berat di pencuci bukan hal yang tepat. Keringkan dengan menggantungkan atau merentangkan mendatar.

## 4.10 Waktu Program Ditampilkan

Anda dapat melihat durasi program pada layar mesin saat memilih program. Durasi program secara otomatis disesuaikan saat program berjalan, tergantung pada jumlah cucian yang Anda muatkan ke dalam mesin, pembusaan, kondisi muatan tak seimbang, fluktuasi dalam catu daya, tekanan air, dan pengaturan program.

**KASUS KHUSUS:** Pada awal program Cottons dan Cotton Eco, layar menampilkan durasi setengah muatan, yang merupakan kasus penggunaan paling umum. Setelah program dimulai, dalam 20-25 menit, muatan sebenarnya akan terdeteksi oleh mesin. Jika muatan terdeteksi lebih tinggi dari setengah muatan; program pencucian akan disesuaikan dan durasi program akan ditingkatkan secara otomatis. Anda dapat mengikuti perubahan ini pada layar.



# 5 Mengoperasikan produk

## 5.1 Panel kontrol

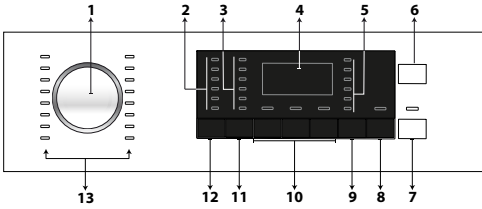

- 1 - Kenop pemilihan program
- 2 - Lampu tingkat suhu
- 3 - Lampu tingkat kecepatan putar
- 4 - Tampilan
- 5 - Tombol Start/Pause
- 6 - Tombol Remote Control
- 7 - Tombol Penyesuaian Lambat Mulai
- 8 - Tombol Penyesuaian Tingkat Pengeringan
- 9 - Tombol fungsi bantu 2
- 10 - Tombol fungsi bantu 1
- 11 - Tombol penyesuaian kecepatan putaran
- 12 - Tombol penyesuaian suhu

## 5.2 Simbol Tampilan

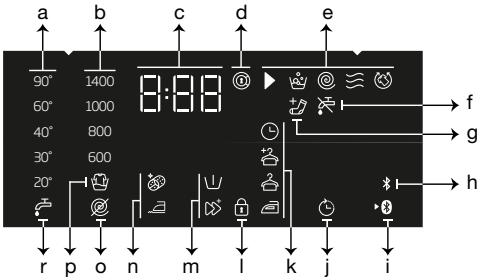

- a - Indikator suhu
- b - Indikator kecepatan putaran
- c - Informasi durasi
- d - Simbol kunci pintu terpasang
- e - Indikator tindak lanjut program
- f - Indikator tidak ada air
- g - Indikator tambahkan cucian
- h - Indikator sambungan bluetooth
- i - Indikator Remote Control
- j - Indikator Mulai Tunda diaktifkan
- k - Indikator tingkat pengeringan
- l - Simbol kunci anak terpasang
- m - Indikator fungsi bantu 2
- n - Indikator fungsi bantu 1
- o - Indikator tidak ada putaran
- p - Indikator bilas terus
- r - Indikator air dingin

## 5.3 Mempersiapkan Mesin

1. Periksa apakah selang-selang tersambung dengan rapat.
2. Colokkan mesin Anda.
3. Nyalakan keran sepenuhnya.
4. Taruh cucian ke dalam mesin.
5. Tambahkan detergen dan pelembut pakaian.

## 5.4 Memilih program pencucian

1. Sesuai dengan "Tabel program dan konsumsi", pilih program yang sesuai untuk jumlah dan tingkat kekotoran cucian.
2. Pilih program yang diinginkan menggunakan kenop **Pemilihan Program**.

**i** **INFORMASI**

- Program dibatasi pada kecepatan putaran tertinggi yang sesuai dengan jenis bahan tertentu.
- Saat memilih program, selalu pertimbangkan jenis bahan, warna, tingkat kekotoran, dan suhu air yang diperbolehkan.
- Selalu pilih suhu terendah yang sesuai. Suhu yang lebih tinggi berarti konsumsi listrik yang lebih tinggi.

## 5.5 Program pencucian

Bergantung pada jenis bahan, gunakan program utama berikut.

**i** **INFORMASI**

- Setelah memilih program pencucian yang sesuai untuk cucian, Anda dapat menekan tombol Pengeringan untuk mengatur mesin agar melakukan pengeringan setelah program pencucian. Setiap kali Anda menekan tombol, baris info menunjukkan di langkah mana proses pengeringan akan dilakukan dan simbol yang terkait akan menyala. Jika Anda mau, Anda bisa terus menekan tombol untuk melakukan pengeringan selama periode maksimal yang diinginkan.
- Simbol-simbol yang ditunjukkan di tampilan ini bersifat skematis dan mungkin tidak sama persis dengan produk.
- Saat Anda akan melakukan pencucian dan pengeringan menggunakan fungsi Pengeringan di mesin, masukkan maksimal 4 kg cucian ke dalam mesin. Jika mesin melebihi kapasitas, cucian Anda tidak akan kering dan mesin akan bekerja lebih lama, yang artinya lebih banyak konsumsi daya.



### • Cottons (Katun)

Anda dapat mencuci kain katun yang kuat (taplak, seprai, handuk, jubah mandi, pakaian, dll.) dengan program ini. Saat Anda menekan tombol fungsi cuci cepat, durasi program menjadi jauh lebih singkat tetapi pencucian efektif tetap terjamin berkat pencucian yang intens. Jika fungsi pencucian cepat tidak dipilih, kinerja pencucian dan pembilasan yang sempurna untuk cucian Anda yang sangat kotor tetap terjamin.



#### INFORMASI

- Anda dapat mengeringkan cucian tanpa gangguan tepat setelah program pencucian (Anda dapat melakukan pengeringan otomatis atau terjadwal setelah siklus pencucian). Untuk melakukannya, Anda juga harus memilih fungsi Pengeringan sebelum memulai program pencucian.
- Berdasarkan pilihan pengeringan yang akan Anda tambahkan ke program pencucian, Anda dapat melihat saat program akan berakhir di layar mesin.
- Jika Anda tidak ingin melakukan pengeringan setelah program yang telah Anda pilih, tekan dan tahan tombol fungsi bantu Pengeringan hingga lampu Pengeringan padam.

### • Synthetics (Sintetis)

Anda dapat menggunakan program ini untuk mencuci kaus, kain campuran sintetis/katun, dll. Durasi program jauh lebih singkat dan kinerja pencucian efisien terjamin. Jika fungsi pencucian cepat tidak dipilih, kinerja pencucian dan pembilasan yang sempurna untuk cucian Anda yang sangat kotor tetap terjamin.



#### INFORMASI

- Anda dapat mengeringkan cucian tanpa gangguan tepat setelah program pencucian (Anda dapat melakukan pengeringan otomatis atau terjadwal setelah siklus pencucian). Untuk melakukannya, Anda juga harus memilih fungsi Pengeringan sebelum memulai program pencucian.
- Berdasarkan pilihan pengeringan yang akan Anda tambahkan ke program pencucian, Anda dapat melihat saat program akan berakhir di layar mesin.
- Jika Anda tidak ingin melakukan pengeringan setelah program yang telah Anda pilih, tekan dan tahan tombol fungsi bantu Pengeringan hingga lampu Pengeringan padam.

### • Woollens / Hand Wash (Wol / Dicuci dengan Tangan)

Gunakan program ini untuk mencuci pakaian wol. Pilih suhu yang tepat sesuai dengan label pakaian Anda. Cucian Anda akan dicuci dengan gerakan sangat halus untuk menghindari kerusakan.



#### INFORMASI

- Fungsi pengeringan tidak dapat dipilih untuk program pencucian yang dirancang untuk cucian wol.

### • Cottons Eco (Katun Eko)

Gunakan untuk mencuci cucian kotor berbahan katun, dan linen Anda yang tahan lama secara normal. Meskipun mencuci lebih lama dari semua program lainnya, program ini memberikan penghematan energi dan air yang tinggi. Suhu air yang sebenarnya mungkin berbeda dari suhu pencucian yang disebutkan. Saat mencuci lebih sedikit cucian (misalnya setengah dari kapasitas bahkan kurang), durasi langkah program dapat menjadi lebih singkat secara otomatis. Dalam hal ini, konsumsi energi dan air akan berkurang lebih banyak sehingga pencucian akan menjadi lebih ekonomis.



#### INFORMASI

- Anda dapat mengeringkan cucian tanpa gangguan tepat setelah program pencucian (Anda dapat melakukan pengeringan otomatis atau terjadwal setelah siklus pencucian). Untuk melakukannya, Anda juga harus memilih fungsi Pengeringan sebelum memulai program pencucian.
- Berdasarkan pilihan pengeringan yang akan Anda tambahkan ke program pencucian, Anda dapat melihat saat program akan berakhir di layar mesin.
- Jika Anda tidak ingin melakukan pengeringan setelah program yang telah Anda pilih, tekan dan tahan tombol fungsi bantu Pengeringan hingga lampu Pengeringan padam.

### • Daily Express / Xpress Super Short (Kilat Harian / Kilat Supersingkat)

Gunakan program ini untuk mencuci pakaian katun Anda yang sedikit kotor dalam waktu yang singkat. Durasi program dapat dipersingkat hingga 14 menit jika fungsi pencucian cepat dipilih. Jika fungsi cuci cepat dipilih, cucian maksimum yang harus dicuci adalah sebanyak 2 (dua) kg.



#### INFORMASI

- Anda dapat mengeringkan cucian tanpa gangguan tepat setelah program pencucian (Anda dapat melakukan pengeringan otomatis atau terjadwal setelah siklus pencucian). Untuk melakukannya, Anda juga harus memilih fungsi Pengeringan sebelum memulai program pencucian.
- Berdasarkan pilihan pengeringan yang akan Anda tambahkan ke program pencucian, Anda dapat melihat saat program akan berakhir di layar mesin.
- Jika Anda tidak ingin melakukan pengeringan setelah program yang telah Anda pilih, tekan dan tahan tombol fungsi bantu Pengeringan hingga lampu Pengeringan padam.

### • Shirts (Kemeja)

Gunakan program ini untuk mencuci kemeja yang terbuat bahan katun dan bahan sintetis campuran bersama-sama. Program ini memastikan pakaian Anda tidak memiliki banyak kekusutan. Jika fungsi cuci cepat dipilih, algoritma praperawatan akan digunakan.

- Tambahkan bahan kimia praperawatan pada pakaian Anda secara langsung atau tambahkan bersama dengan detergen ke dalam wadah detergen bubuk ketika mesin mulai mengambil air. Dengan demikian, waktunya akan jauh lebih singkat untuk mendapatkan performa yang biasanya Anda dapatkan dengan siklus pencucian biasa. Kemeja Anda akan lebih bertahan lama.



#### INFORMASI

- Anda dapat mengeringkan cucian tanpa gangguan tepat setelah program pencucian (Anda dapat melakukan pengeringan otomatis atau terjadwal setelah siklus pencucian). Untuk melakukannya, Anda juga harus memilih fungsi Pengeringan sebelum memulai program pencucian.
- Berdasarkan pilihan pengeringan yang akan Anda tambahkan ke program pencucian, Anda dapat melihat saat program akan berakhir di layar mesin.
- Jika Anda tidak ingin melakukan pengeringan setelah program yang telah Anda pilih, tekan dan tahan tombol fungsi bantu Pengeringan hingga lampu Pengeringan padam.

### • Down Wear (Down Wear)

Gunakan program ini untuk mencuci mantel tebal, rompi, jaket, dll. yang memiliki label "dapat dicuci mesin". Berkas profil putaran khusus, dipastikan air mencapai sela-sela udara di antara bulu-bulu.

### • Downloaded Program (Program Terunduh)

Ini adalah program khusus yang memungkinkan Anda mengunduh berbagai program saat Anda inginkan. Saat mulai, ada program yang akan Anda lihat dengan aplikasi HomeWhiz sebagai default. Namun, Anda dapat menggunakan aplikasi HomeWhiz untuk memilih program dari pengaturan program yang telah ditentukan, lalu mengubahnya.



#### INFORMASI

- Jika Anda ingin menggunakan fungsi HomeWhiz dan Remote Control, Anda harus memilih Program Unduh. Silakan melihat bagian HomeWhiz dan Fungsi Remote Control untuk selengkapnya.

### • **Campuran**

Anda dapat menggunakan program ini untuk mencuci bahan katun dan sintetis bersamaan tanpa perlu memisahkannya.



#### **INFORMASI**

- Anda dapat mengeringkan cucian tanpa gangguan tepat setelah program pencucian (Anda dapat melakukan pengeringan otomatis atau terjadwal setelah siklus pencucian). Untuk melakukannya, Anda juga harus memilih fungsi Pengeringan sebelum memulai program pencucian.
- Berdasarkan pilihan pengeringan yang akan Anda tambahkan ke program pencucian, Anda dapat melihat saat program akan berakhir di layar mesin.
- Jika Anda tidak ingin melakukan pengeringan setelah program yang telah Anda pilih, tekan dan tahan tombol fungsi bantu Pengeringan hingga lampu Pengeringan padam.

### • **Luar Ruang/Olahraga**

Gunakan program ini untuk mencuci pakaian luar ruangan/olahraga yang mengandung campuran katun/sintetis, serta kain tahan air misalnya gore-tex. Program ini mencuci cucian Anda secara halus berkat gerakan berputar khususnya.



#### **INFORMASI**

- Anda dapat mengeringkan cucian tanpa gangguan tepat setelah program pencucian (Anda dapat melakukan pengeringan otomatis atau terjadwal setelah siklus pencucian). Untuk melakukannya, Anda juga harus memilih fungsi Pengeringan sebelum memulai program pencucian.
- Berdasarkan pilihan pengeringan yang akan Anda tambahkan ke program pencucian, Anda dapat melihat saat program akan berakhir di layar mesin.
- Jika Anda tidak ingin melakukan pengeringan setelah program yang telah Anda pilih, tekan dan tahan tombol fungsi bantu Pengeringan hingga lampu Pengeringan padam.

### • **Perawatan Warna Gelap/Jins**

Gunakan program ini untuk menjaga warna pakaian dan jeans berwarna gelap. Program ini memberikan efisiensi tinggi dalam pencucian, berkat gerakan tabung khusus, bahkan pada suhu rendah. Disarankan untuk menggunakan detergen cair atau sampo wol untuk cucian berwarna gelap. Jangan cuci pakaian halus yang mengandung wol dll. dengan program ini.



#### **INFORMASI**

- Anda dapat mengeringkan cucian tanpa gangguan tepat setelah program pencucian (Anda dapat melakukan pengeringan otomatis atau terjadwal setelah siklus pencucian). Untuk melakukannya, Anda juga harus memilih fungsi Pengeringan sebelum memulai program pencucian.
- Berdasarkan pilihan pengeringan yang akan Anda tambahkan ke program pencucian, Anda dapat melihat saat program akan berakhir di layar mesin.
- Jika Anda tidak ingin melakukan pengeringan setelah program yang telah Anda pilih, tekan dan tahan tombol fungsi bantu Pengeringan hingga lampu Pengeringan padam.

### • **Pakaian Dalam**

Anda dapat menggunakan program ini untuk mencuci pakaian halus yang sesuai untuk pencucian dengan tangan dan pakaian dalam wanita yang lembut. Pakaian dalam jumlah sedikit harus dicuci di dalam jaring pencucian. Pengait, kancing, ritsleting dll. harus dipasang.

### • **Handuk**

Gunakan program ini untuk mencuci cucian katun yang kuat misalnya handuk. Masukkan handuk ke dalam mesin dengan memperhatikan untuk menempatkannya sedemikian rupa agar tidak bersentuhan dengan alat pengembus (bellow) atau kaca.

### • **Rinse (Bilas)**

Gunakan jika Anda ingin membilas atau menggunakan kanji secara terpisah.

### • **Spin + Drain (Putar+Kuras)**

Gunakan program ini untuk menguras air di dalam mesin.

## 5.6 Pemilihan suhu

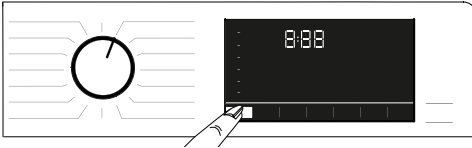

Kapan saja sebuah program baru dipilih, suhu yang disarankan untuk program yang dipilih muncul pada indikator suhu. Ada kemungkinan jika suhu yang disarankan bukanlah nilai tertinggi yang dapat dipilih untuk program terkait. Tekan tombol **Penyesuaian Suhu** untuk mengubah suhu.



### INFORMASI

- Tombol Penyesuaian Suhu hanya berfungsi mundur. Contohnya, jika layar menunjukkan 40°C tetapi Anda ingin memilih 60°C, Anda akan perlu menekan tombol beberapa kali hingga mencapai 60°C dari 40°C.



### INFORMASI

- Jika Anda menggulir ke opsi Pencucian Dingin dan menekan tombol Penyesuaian Suhu lagi, suhu maksimum yang disarankan untuk program yang dipilih akan muncul pada tampilan. Untuk menurunkan suhu, tekan tombol Penyesuaian Suhu lagi.

Terakhir, lampu Dingin akan menyala, mengindikasikan pencucian dingin. Anda juga dapat mengubah suhu setelah siklus pencucian dimulai. Anda juga dapat memilih suhu yang diinginkan setelah siklus pencucian dimulai. Namun, Anda harus melakukannya sebelum langkah pemanasan dimulai.

## 5.7 Pemilihan kecepatan putaran

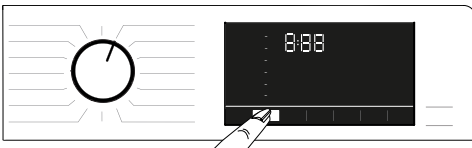

Kapan saja sebuah program baru dipilih, kecepatan putaran yang disarankan dari program yang dipilih muncul di indikator **Kecepatan Putaran**.



### INFORMASI

- Ada kemungkinan jika kecepatan putaran yang disarankan bukanlah nilai tertinggi yang dapat dipilih untuk program terkait.

Tekan tombol **Penyesuaian Kecepatan Putaran** untuk mengubah kecepatan putaran. Kecepatan putaran akan turun secara perlahan-lahan. Lalu, bergantung pada model produk, opsi "Bilas Terus" dan "Tanpa Putaran" muncul di tampilan.



### INFORMASI

- Tombol Penyesuaian Kecepatan Putaran hanya berfungsi mundur. Contohnya, jika layar menunjukkan 800 rpm tetapi Anda ingin memilih 1000 rpm, Anda akan perlu menekan tombol beberapa kali hingga mencapai 1000 rpm dari 800 rpm.

### 5.7.1 Jika Anda ingin memutar cucian Anda setelah fungsi Bilas Terus:

- Sesuaikan **Kecepatan Putaran**.
- Tekan tombol **Start/Pause**. Program akan dimulai kembali. Mesin akan menguras air dan memutar pakaian. Jika Anda ingin mengeluarkan air di akhir program tanpa pemutaran, Anda dapat menggunakan fungsi **Tidak Berputar**.



### INFORMASI

- Jika Anda menekan tombol penyesuaian Kecepatan Putaran dalam program di mana kecepatan putaran tidak diizinkan, pengaturan kecepatan putaran tidak akan berubah dan Anda akan mendengar peringatan.

Anda juga dapat mengubah kecepatan putaran setelah siklus pencucian dimulai. Setelah siklus pencucian berakhir, Anda dapat menekan tombol penyesuaian kecepatan putaran untuk memilih kecepatan putaran. Namun, Anda harus melakukannya sebelum langkah pemutaran dimulai.

## 5.7.2 Pemilihan fungsi bantu untuk pengeringan



Saat Anda memilih program pencucian baru, tekan tombol Pilihan Fungsi Tambahan untuk mengatur opsi pengeringan yang sesuai untuk program ini.



### INFORMASI

- Jika Anda menekan tombol bantuan Pengeringan dalam program di mana langkah pengeringan tidak diizinkan, lampu pengeringan tidak akan berubah dan Anda akan mendengar peringatan.



### INFORMASI

- Hanya untuk program pengeringan, tekan tombol Pilihan Fungsi Bantuan untuk mengatur opsi pengeringan yang sesuai.

## 5.8 Program pengeringan



### PERHATIAN!

- Selama program pengeringan, mesin secara otomatis mengangkat sisa serat yang keluar dari pakaian. Mesin menggunakan air di langkah pengeringan. Untuk alasan ini, keran air mesin juga harus dibuka pada program pengeringan.
- Saat Anda memilih program pencucian baru, tekan tombol Pilihan Fungsi Tambahan untuk mengatur opsi pengeringan yang sesuai untuk program ini.



### INFORMASI

- Ada langkah pemutaran pada program pengeringan. Mesin Anda melakukan proses ini untuk mempersingkat waktu pengeringan. Saat program pengeringan dipilih, pengaturan kecepatan putaran berada pada kisaran kecepatan putar Maksimum.
- Jika Anda menekan tombol bantuan Pengeringan dalam program di mana langkah pengeringan tidak diizinkan, lampu pengeringan tidak akan berubah dan Anda akan mendengar peringatan.
- Hanya untuk program pengeringan, tekan tombol Pilihan Fungsi Bantuan untuk mengatur opsi pengeringan yang sesuai.
- Jika terjadi pemadaman air, pencucian atau pengeringan tidak dapat dilakukan.

### • Synthetic Dry (Pengeringan Sintetis)

Gunakan program ini untuk mengeringkan pakaian sintetis dengan berat kering hingga 3 kg. Anda dapat melakukan hanya pengeringan di program ini.



### INFORMASI

- Untuk berat kering cucian, lihat Bagian 4, Langkah 4.5.

### • Cotton Dry (Pengeringan Katun)

Gunakan program ini untuk mengeringkan pakaian katun dengan berat kering hingga 4 kg. Anda dapat melakukan hanya pengeringan di program ini.



### INFORMASI

- Jika Anda akan mengeringkan cucian yang hanya berisikan handuk dan jubah mandi, jumlah cucian maksimal yang dapat dimuat adalah 4 kg.
- Untuk berat kering cucian, lihat Bagian 4, Langkah 4.5.

## 5.9 Program pencucian dan pengeringan



### PERHATIAN!

- Selama program pengeringan, mesin secara otomatis mengangkat sisa serat yang keluar dari pakaian. Mesin menggunakan air di langkah pengeringan. Untuk alasan ini, keran air mesin juga harus dibuka pada program pengeringan.

### • 4 Kg Wash & Dry (4 Kg Cuci & Kering)

Gunakan program ini untuk mencuci cucian katun hingga 4 kg dan untuk mengeringkan setelah program pencucian tanpa memilih lainnya.



### INFORMASI

- Saat program ini dipilih, fungsi bantuan Pengeringan eksternal tidak dapat dipilih.

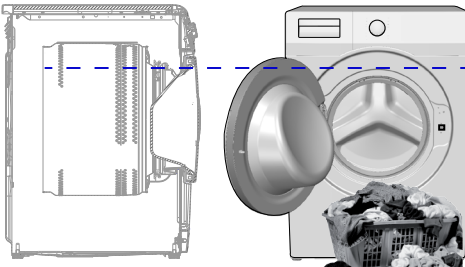

Dalam program 4 kg Pencucian dan 4 kg Pengeringan, disarankan untuk mengisi mesin hingga tingkat yang ditunjukkan di atas untuk kondisi pengeringan ideal (Anda dapat melihat panah tingkat jika Anda membuka pintu muat).

### • Wash & Wear (Cuci & Pakai)

Gunakan program ini untuk mencuci 0,5 kg cucian (2 kemeja) dalam waktu 40 menit atau 1 kg cucian (5 kemeja) dalam waktu 60 menit.



### INFORMASI

- Program Wash&Wear dirancang untuk dengan cepat mencuci dan mengeringkan pakaian harian yang telah dipakai dalam waktu singkat dan tidak terlalu kotor. Program ini sesuai untuk pakaian bertekstur tipis yang kering dengan cepat (kemeja, kaus).
- Pilihan atau program pengeringan lainnya harus digunakan untuk cucian tekstur tebal yang butuh waktu lama untuk kering.

### • Hygiene+ Wash & Dry (Hygiene+ Cuci&Kering)

Menerapkan langkah uap di awal program untuk melembutkan kotoran dengan mudah. Gunakan program ini untuk mencuci dan dengan cepat mengeringkan cucian (hingga 2 kg) yang memerlukan pencucian antialergi dan higienis (katun seperti pakaian, seprai, dan pakaian dalam bayi).



### INFORMASI

- Program Hygiene+ telah diuji dan disetujui oleh "British Allergy Foundation" (Allergy UK) yang bermarkas di Britania Raya.

## 5.10 Tabel program dan konsumsi (untuk pencucian)

ID	Program (°C)	Beban maks. (kg)	Konsumsi Air (l)	Konsumsi Energi (kWh)	Kecepatan maks**	Fungsi bantuan					Suhu °C
						Prewash	Fast+	Uap	Anti-Kerut+	Drying	
Cottons	90	7	94	2,30	1400	•	•	•	•	•	Dingin - 90
	60	7	94	1,70	1400	•	•	•	•	•	Dingin - 90
	40	7	92	0,95	1400	•	•	•	•	•	Dingin - 90
Cottons Eco	60**	7	45	0,80	1400					•	Dingin - 60
Synthetics	60	3	65	1,20	1200	•	•	•	•	•	Dingin - 60
	40	3	63	0,85	1200	•	•	•	•	•	Dingin - 60
Daily Express / Xpress Super Short	90	7	66	2,15	1400		•	•	•	•	Dingin - 90
	60	7	66	1,15	1400		•	•	•	•	Dingin - 90
	30	7	66	0,20	1400		•	•	•	•	Dingin - 90
Daily Express / Xpress Super Short + Fast+	30	2	39	0,15	1400		•	•	•	•	Dingin - 90
Woollens / Hand Wash	40	1,5	53	0,50	1200						Dingin - 40
Down Wear	60	1,5	75	1,20	1000			•			Dingin - 60
Shirts	60	3	57	1,20	800	•	•	•	•	•	Dingin - 60
Pembersihan Tabung+	90	-	77	2,30	600			*		*	90
Downloaded Program *****											
Campuran	40	3	68	0,75	800	•	•	•	•	•	Dingin - 40
Luar Ruangan/Olahraga	40	3	51	0,45	1200	•				•	Dingin - 40
Perawatan Warna Gelap/Jins	40	3	75	0,80	1200	•	•	•	•	•	Dingin - 40
Handuk	60	1,5	75	1,20	1000			•			Dingin - 60
Pakaian Dalam	30	1	70	0,30	600						Dingin - 30

• : Dapat dipilih.

\* : Dipilih secara otomatis, tidak dapat dibatalkan.

\*\* : Program Label Energi

\*\*\*: Jika kecepatan putaran maksimum mesin lebih rendah, Anda dapat memilih nilai hingga nilai kecepatan putaran maksimum.

\*\*\*\*: Program tersebut dapat digunakan dengan aplikasi HomeWhiz.

- : Lihat deskripsi program untuk muatan maksimum.



### INFORMASI

- Fungsi bantu di dalam tabel dapat bervariasi bergantung pada model mesin Anda.
- Konsumsi air dan listrik dapat bervariasi bergantung pada perubahan pada tekanan air, kesadahan dan suhu air, suhu ruang, jenis dan jumlah cucian, pemilihan fungsi bantu dan kecepatan putaran, dan perubahan-perubahan dalam voltase utama.
- Saat memilih program, Anda dapat melihat durasi pencucian pada layar mesin. Bergantung pada jumlah cucian yang Anda masukkan ke dalam mesin, mungkin ada perbedaan 1 hingga 1,5 jam antara durasi yang ditampilkan di layar dengan durasi program pencucian yang sebenarnya. Durasi akan dikoreksi secara otomatis tepat setelah program pencucian dimulai.
- "Mode pemilihan fungsi bantu dapat diubah oleh perusahaan pembuat. Model pilihan baru dapat ditambahkan, atau model yang sudah ada dapat dihapuskan."
- "Kecepatan putaran mesin Anda dapat bervariasi menurut program; kecepatan putaran ini tidak dapat melampaui kecepatan putar maksimum mesin Anda."

**Tabel program dan konsumsi (untuk pengeringan)**

ID						Fungsi bantuan						Tingkat pengeringan			
						Prewash	Fast+	Uap	Anti-Kerut+	Drying	Ekstra Kering	Pakaian Kering	Kering Setrika	Pengeringan menurut waktu - menit	Suhu °C
Program (°C)		Beban maks. (kg)	Konsumsi Air (l)	Konsumsi Energi (kWh)	Kecepatan maks***										
Cotton Dry	-	4	45	3,20	1400				•	*	•	•	•	•	-
Synthetic Dry	-	3	30	2,40	-				•	*		•	•	•	-
Hygiene+ Wash & Dry	60	2	125	4,00	1400			*	•	*	•	•	•	•	90-30
4 Kg Wash & Dry	60	4	75	4,20	1400				•	*	•	•	•	•	60-Dingin
Wash & Wear	30	0,5	30	0,60	1200				•	*				•	30-Dingin
Wash & Wear	30	1	40	1,00	1200				•	*				•	30-Dingin

### 5.11 Pemilihan fungsi bantu

Pilih fungsi bantu yang diinginkan sebelum memulai program. Saat suatu program dipilih, lampu fungsi bantu yang dapat dipilih bersamaan dengan program tersebut akan menyala.

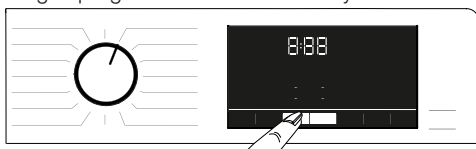

#### INFORMASI

- Lampu fungsi bantuan yang tidak dapat dipilih bersama dengan program yang dipilih tidak akan menyala. Jika Anda menekan tombol fungsi bantuan tersebut, Anda akan mendengar sebuah peringatan dan pilihan akan dinonaktifkan.



#### INFORMASI

- Beberapa fungsi tidak dapat dipilih bersamaan. Jika fungsi bantu kedua yang bertentangan dengan yang pertama dipilih sebelum memulai mesin, fungsi yang pertama dipilih akan dibatalkan dan fungsi bantu kedua akan tetap aktif.
- Fungsi bantu yang tidak kompatibel dengan program tidak dapat dipilih. (Lihat "Tabel program dan konsumsi")
- Beberapa program memiliki fungsi bantuan yang harus dijalankan bersama dengan program yang dipilih. Fungsi-fungsi tersebut tidak dapat dibatalkan. Lampu fungsi bantuan yang terkait sudah menyala.





## INFORMASI

- Jika tingkat kelembapan yang dipilih (Setrika Kering, Pakaian Kering, Pakaian Ekstra Kering) tidak dapat dicapai di akhir program pengeringan, mesin Anda akan secara otomatis memperpanjang durasi program. Program akan menghabiskan waktu lebih lama.
- Jika Pengeringan Berwaktu dipilih, program akan berakhir di akhir waktu pengeringan bahkan jika cucian tidak kering.
- Jika, selama program pengeringan, tingkat kelembapan yang dipilih (Setrika Kering, Pakaian Kering, Pakaian Ekstra Kering) tercapai atau kekeringan tambahan terdeteksi dalam pilihan pengeringan berwaktu, program akan menghabiskan waktu lebih singkat. Waktu yang berkurang akan ditampilkan di layar.

### 5.11.1 Fungsi Bantu

#### • Prewash (Pra-cuci)

Pra-cuci hanya diperlukan untuk cucian yang sangat kotor. Tidak menggunakan Pra-cuci akan menghemat energi, air, detergen, dan waktu.

#### • Fast+ (Cuci Cepat)

Anda dapat menekan tombol Cuci Cepat untuk mempersingkat waktu program setelah memilih program. Untuk beberapa program, waktu dapat dipersingkat lebih dari 50%. Namun, untuk cucian dengan kekotoran sedang dan sedikit, Anda akan mendapatkan hasil pencucian yang sama di waktu yang lebih singkat. Walaupun tergantung pada program, menekan tombol Cuci Cepat sekali akan mempersingkat waktu program hingga tingkat tertentu. Tekan tombol yang sama untuk kedua kali untuk mengurangi waktu hingga tingkat minimal. Untuk hasil pencucian lebih baik, jangan gunakan tombol Cuci Cepat untuk cucian yang sangat kotor. Untuk cucian dengan kekotoran sedang dan sedikit, gunakan tombol Cuci Cepat untuk mempersingkat waktu program.

#### • Remote Control

Anda dapat menggunakan tombol fungsi bantu ini untuk menghubungkan produk Anda ke perangkat pintar. Untuk informasi selengkapnya, lihat HomeWhiz dan Fungsi Remote Control.

#### • Program Kustom

Fungsi bantu ini dapat digunakan untuk program Katun dan Sintetis hanya dengan aplikasi HomeWhiz. Saat fungsi bantu ini diaktifkan, Anda bisa menambahkan hingga 4 langkah bilas tambahan ke program. Anda dapat memilih dan menggunakan beberapa fungsi bantu walaupun tidak ditemukan pada produk Anda. Anda dapat meningkatkan dan mengurangi waktu program Katun dan Sintetis di dalam rentang yang aman.

#### • Drying (Pengeringan)

Fungsi ini mengeringkan cucian Anda setelah siklus pencucian. Silakan lihat tabel program untuk program yang dapat digunakan dengan fungsi ini.

### 5.11.2 Fungsi/Program yang Dipilih dengan Menekan Tombol Fungsi selama 3 Detik

#### • Pembersihan Tabung+

Untuk memilih program ini, tekan dan tahan tombol fungsi bantu 1 selama 3 detik. Gunakan secara teratur (sekali setiap 1-2 bulan) untuk membersihkan tabung dan menyediakan kebersihan yang diperlukan. Sebelum program, uap diberikan untuk melembutkan residu di dalam tabung. Operasikan program saat mesin benar-benar dalam keadaan kosong. Untuk mendapatkan hasil yang lebih baik, taruh bubuk penghilang endapan kapur untuk mesin cuci ke dalam wadah detergen no. "2". Program ini berisi langkah pengeringan yang berjalan setelah langkah pembersihan tabung untuk mengeringkan bagian dalam mesin.



## INFORMASI

- Ini bukan program pencucian. Ini adalah program pemeliharaan.
- Jangan jalankan program ini ketika ada objek di dalam mesin. Jika Anda mencoba melakukannya, mesin secara otomatis akan mendeteksi bahwa ada muatan di dalam dan membatalkan program.

### • Anti-Kerut + 3" 3"

Jika Anda menekan dan menahan tombol pilihan putar selama 3 detik, fungsi ini akan dipilih dan lampu tindak lanjut yang berkaitan dengan program akan menyala. Saat fungsi ini dipilih, ini menganginkan cucian hingga 8 jam pada akhir program untuk menghindari kusut. Anda dapat membatalkan program dan mengeluarkan cucian Anda kapan pun selama durasi 8 jam. Tekan tombol pemilihan fungsi atau tombol on/off mesin untuk membatalkan fungsi. Lampu tindak lanjut program akan tetap menyala hingga fungsi dibatalkan atau langkah telah selesai. Jika fungsi tidak dapat dibatalkan, fungsi akan aktif dalam siklus pencucian berikutnya juga.

### • Uap 3" 3"

Anda dapat menekan dan menahan tombol fungsi bantu 2 selama 3 detik untuk memilih fungsi ini. Gunakan program ini untuk mengurangi kekusutan dan mempersingkat waktu menyetrিকা untuk sejumlah kecil pakaian katun, sintetis, atau campuran yang tidak bernoda.

### • Kunci anak 3"

Anda dapat menggunakan Kunci Anak untuk mencegah anak-anak mengutak-atik produk. Dengan demikian Anda dapat mencegah perubahan dalam program yang sedang berjalan.



#### INFORMASI

- Saat Kunci Anak diaktifkan, Anda dapat menekan tombol On/Off untuk menyalakan atau mematikan mesin. Program dilanjutkan saat Anda memulai mesin lagi.
- Anda akan mendengar peringatan jika tombol ditekan saat Kunci Anak diaktifkan. Peringatan suara ini akan dibatalkan jika tombol ditekan lima kali berturut-turut.

#### Untuk mengaktifkan Kunci Anak:

#### Tekan dan tahan tombol Penyesuaian

**Tingkat Pengeringan** selama 3 detik. Saat hitung mundur "3-2-1" di layar berakhir, ikon kunci anak akan ditampilkan. Setelah Anda melihat peringatan ini, Anda dapat melepaskan **tombol Penyesuaian Tingkat Pengeringan**.

#### Untuk menonaktifkan Kunci Anak:

#### Tekan dan tahan tombol Penyesuaian

**Tingkat Pengeringan** selama 3 detik. Saat hitung mundur "3-2-1" di layar berakhir, ikon kunci anak akan menghilang.

### • Bluetooth 3"

Anda dapat menggunakan fungsi koneksi Bluetooth untuk memasang mesin dengan perangkat pintar Anda. Dengan demikian, Anda dapat menggunakan perangkat pintar untuk mendapatkan informasi tentang mesin dan mengendalikannya.

#### Untuk mengaktifkan ccc:

#### Tekan dan tahan tombol fungsi Remote

**Control** selama 3 detik. Anda akan melihat hitung mundur "3-2-1", dan simbol bluetooth akan ditampilkan. Lepaskan **tombol**

#### **fungsi Remote Control**. Ikon Bluetooth

akan berkedip saat produk dipasang dengan perangkat pintar. Jika koneksi berhasil, lampu ikon akan terus menyala.

#### Untuk menonaktifkan Bluetooth:

#### Tekan dan tahan tombol fungsi

**Remote Control** selama 3 detik. Anda

akan melihat hitung mundur "3-2-1", dan simbol bluetooth akan hilang.



#### INFORMASI

- Anda harus menyelesaikan penyetelan pertama aplikasi HomeWhiz untuk Bluetooth agar dapat diaktifkan. Setelah penyetelan, jika Anda menekan tombol fungsi Remote Control sementara tombol berada di posisi Unduhan Program/ Remote Control, koneksi Bluetooth akan diaktifkan secara otomatis.

## 5.12 Langkah pengeringan



### 5.12.1 Kering Setrika

Pengeringan berlanjut hingga tingkat pengeringan mencapai langkah Kering Setrika.

### 5.12.2 Pakaian Kering

Pengeringan berlanjut hingga tingkat pengeringan mencapai langkah Pakaian Kering.

### 5.12.3 Ekstra Kering ☀️ ☀️

Pengeringan berlanjut hingga tingkat pengeringan mencapai langkah Pakaian Ekstra Kering.



#### INFORMASI

- Tingkat kekeringan mungkin berubah bergantung pada gabungan cucian, jenis bahan, jumlah, dan tingkat kebasahan cucian.
- Jangan gunakan mesin untuk mengeringkan cucian yang mengandung renda, tule, perhiasan, manik-manik, payet, kawat, dll. atau cucian dengan bahan sutra tinggi.

### 5.12.4 Pengeringan menurut waktu - menit 🕒 🕒

Anda dapat memilih pengeringan 30, 90, atau 150 menit untuk mendapatkan tingkat kekeringan yang diinginkan pada suhu rendah.



#### INFORMASI

- Saat mengeringkan sejumlah kecil cucian (maksimal 2 potong), pilih langkah pengeringan berwaktu di program pengeringan Katun atau Sintetis.
- Jika cucian belum mencapai tingkat kekeringan yang diinginkan di akhir program pengeringan, Anda dapat memilih pengeringan berwaktu untuk mengakhiri proses.
- Saat fungsi ini dipilih, mesin melakukan pengeringan untuk waktu yang disesuaikan terlepas dari tingkat pengeringan.

### 5.13 Tampilan waktu

Saat program berjalan, waktu yang tersisa hingga akhir program akan ditampilkan dalam jam dan menit, misalnya "01:30".



#### INFORMASI

- Waktu program mungkin berbeda dari nilai dalam sesi "Tabel program dan konsumsi" bergantung pada tekanan air, kesadahan dan suhu air, suhu ruang, jumlah dan jenis cucian, fungsi bantu yang dipilih dan perubahan-perubahan pada voltase listrik.

### 5.14 Lambat Mulai



Dengan fungsi **Lambat Mulai**, permulaan program dapat ditunda hingga 24 jam. Setelah menekan tombol **Lambat Mulai**, perkiraan waktu akhir program akan ditampilkan. Jika **Lambat Mulai** sudah diatur, lampu **Lambat Mulai** akan menyala. Untuk memastikan bahwa fungsi Lambat Mulai diaktifkan dan program berakhir pada akhir durasi yang ditentukan, Anda harus menekan **Start / Pause** setelah mengatur durasi. Tombol **Start/Pause** akan berhenti berkedip dan terus menyala. Jika Anda ingin membatalkan fungsi Lambat Mulai, tekan tombol **Lambat Mulai** hingga lampu Lambat Mulai mati atau tekan tombol **On/Off** untuk mematikan dan menyalakan mesin.

1. Buka pintu muat, taruh cucian dan tambahkan detergen, dll.
2. Pilih program pencucian, suhu, kecepatan putaran dan, jika diperlukan, fungsi bantu.
3. Tekan tombol **Lambat Mulai** untuk mengatur waktu akhir yang diinginkan. Lampu **Lambat Mulai** akan menyala.
4. Tekan tombol **Start/Pause**. Penghitungan mundur akan dimulai. Tanda ":" di tengah-tengah akhir waktu di layar akan mulai berkedip.



#### INFORMASI

- Jangan gunakan detergen cair saat Anda mengaktifkan fungsi Lambat Mulai! Noda dapat tertinggal pada pakaian.
- Pintu akan tetap terkunci selama hitung mundur Lambat Mulai. Jika Anda ingin membuka kunci pintu, tekan tombol start/pause program untuk mengalihkan mesin ke mode jeda. Pada akhir penghitungan mundur, indikator Lambat Mulai akan mati, siklus pencucian dimulai dan waktu program yang dipilih muncul pada layar.
- Ketika Lambat Mulai dipilih, waktu yang muncul di layar terdiri dari waktu akhir ditambah dengan durasi program yang dipilih.

## 5.15 Memulai program

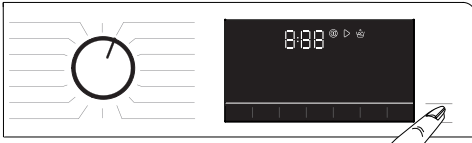

1. Tekan tombol **Start/Pause** untuk memulai program.
2. Lampu berkedip tombol **Start/Pause** akan terus menyala, mengindikasikan program telah dimulai.
3. Pintu muat akan terkunci. Saat pintu terkunci, peringatan "Mengunci Pintu" akan ditampilkan.

## 5.16 Kunci pintu muat



Terdapat sistem penguncian pada pintu muat mesin yang mencegah terbukanya pintu muat jika ketinggian air tidak sesuai untuk membuka pintu. Lampu "Pintu muat terkunci" di panel menyala saat pintu muat terkunci.



### INFORMASI

- Pintu akan tetap terkunci jika fungsi Remote Control dipilih. Untuk membuka pintu, anda harus menekan tombol Remote Control atau mengubah posisi program untuk menonaktifkan fungsi Remote Control.

**Membuka pintu muat jika terjadi masalah listrik:**



### INFORMASI

- Jika listrik mati, Anda dapat menggunakan pegangan darurat pintu muat yang ada di bawah tutup filter pompa untuk membuka pintu muat secara manual.



### PERINGATAN!

- Sebelum membuka pintu muat, pastikan tidak ada air yang tersisa di dalam mesin untuk menghindari air tumpah.

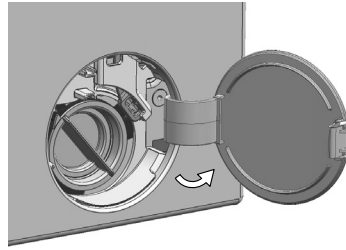

- Matikan dan cabut steker peralatan.
- Buka penutup filter pompa.

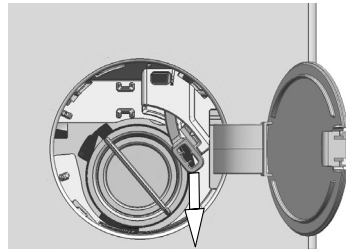

- Lepaskan gagang darurat pintu pemuatan di bagian belakang penutup filter dengan alat.
- Buka pintu pemuatan dengan menarik gagang darurat pintu pemuatan ke arah bawah.
- Cobalah untuk menarik gagang ke arah bawah lagi jika pintu pemuatan tidak terbuka.
- Kembalikan gagang darurat pintu pemuatan ke posisinya semula setelah membuka pintu pemuatan.

## 5.17 Mengubah pemilihan setelah program telah dimulai

### 5.17.1 Menambahkan cucian setelah program mulai

Saat Anda menekan tombol **Start/Pause**, lampu "Pintu muat terkunci" di panel akan mati jika tingkat air di mesin sesuai.

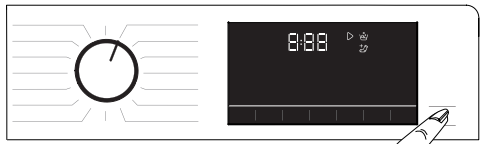

Jika tingkat air di mesin tidak sesuai saat Anda menekan tombol **Start/Pause**, panel akan memperingatkan bahwa pintu terkunci.

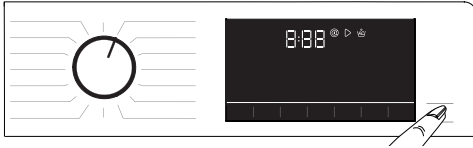

### 5.17.2 Mengalihkan mesin ke mode jeda

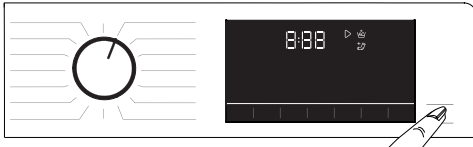

Tekan tombol **Start/Pause** untuk mengalihkan mesin ke mode jeda.

### 5.17.3 Mengubah pemilihan program setelah program telah dimulai:

Jika Kunci Anak tidak diaktifkan, Anda dapat mengubah program sementara program saat ini berjalan. Ini akan membatalkan program saat ini.



#### INFORMASI

- Program terpilih baru akan mulai dari awal.

### 5.17.4 Mengubah fungsi bantu, kecepatan putar, dan pengaturan suhu

Bergantung pada langkah yang telah dicapai program, Anda bisa membatalkan atau memilih fungsi bantu. Lihat "Pemilihan fungsi bantu". Selain itu, Anda dapat mengubah kecepatan putar, suhu, dan pengaturan pengeringan. Lihat "Pemilihan kecepatan putaran" dan "Pemilihan suhu".



#### INFORMASI

- Jika suhu air di dalam mesin tinggi atau jika tingkat air di atas garis pintu, pintu muat tidak akan terbuka.

## 5.18 Membatalkan program

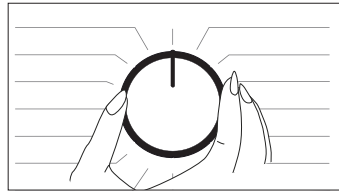

Program akan dibatalkan jika kenop pilihan program diganti ke program lain atau jika mesin dimatikan dan dinyalakan dengan tombol ini.



#### INFORMASI

- Program tidak akan dibatalkan jika Anda memutar kenop pilihan program saat kunci anak diaktifkan. Anda harus membatalkan Kunci Anak terlebih dahulu.
- Jika Anda ingin membuka pintu muat setelah membatalkan program tetapi tidak dapat melakukannya karena tingkat air di mesin di atas garis dasar pintu muat, putar kenop Pemilihan Program ke program Pompa+Putar dan buang air di dalam mesin.

## 5.19 Akhir program

Setelah program selesai, simbol Berakhir akan ditampilkan.

Jika Anda tidak menekan tombol apa pun selama 10 menit, mesin akan beralih ke mode OFF. Layar dan semua indikator akan mati. Jika Anda menekan tombol apa pun, langkah program yang telah selesai akan ditampilkan.

## 5.20 Mesin Anda memiliki fungsi "Mode Jeda".

Setelah menggunakan tombol On/Off untuk menyalakan mesin, jika Anda tidak memulai program dalam langkah pemilihan atau tidak melakukan hal lain, atau jika Anda tidak melakukan apa pun dalam waktu 2 menit setelah program yang dipilih berakhir, program akan secara otomatis beralih ke mode hemat daya. Selain itu, jika produk Anda memiliki layar yang menunjukkan waktu program, layar ini akan dimatikan sepenuhnya. Jika Anda memutar tombol program atau menyentuh tombol apa pun, lampu akan kembali ke posisi sebelumnya. Pilihan yang Anda ambil saat keluar dari mode efisiensi hemat daya dapat berubah. Periksa apakah pilihan Anda benar sebelum memulai program. Jika perlu, lakukan penyesuaian lagi. Ini bukan berarti ada kesalahan.

## 5.21 HomeWhiz dan Fungsi Remote Control

HomeWhiz memungkinkan anda menggunakan perangkat pintar untuk mengontrol mesin cuci dan mendapatkan informasinya. Berkat aplikasi HomeWhiz, Anda dapat menggunakan perangkat pintar untuk melakukan beberapa prosedur yang juga dapat dilakukan di mesin. Selain itu, Anda dapat menggunakan beberapa fitur hanya dengan fungsi HomeWhiz. Untuk menggunakan fungsi Bluetooth di mesin, Anda harus mengunduh aplikasi HomeWhiz dari toko aplikasi di perangkat. Pastikan perangkat pintar Anda terhubung dengan internet untuk mengunduh aplikasi. Jika Anda menggunakan aplikasi untuk pertama kali, silakan ikuti instruksi di layar untuk menyelesaikan proses pendaftaran pengguna. Setelah pendaftaran selesai, Anda dapat menggunakan semua produk dengan fitur HomeWhiz di rumah Anda di akun ini. Di aplikasi HomeWhiz, Anda dapat mengetuk "Tambah/Hapus Alat" untuk melihat produk yang terpasang dengan akun Anda. Anda dapat memasang produk tersebut di halaman ini.



### INFORMASI

- Untuk dapat menggunakan fungsi HomeWhiz, pastikan aplikasi terinstal di perangkat pintar dan mesin cuci Anda dipasangkan dengan perangkat pintar melalui Bluetooth. Jika mesin cuci tidak dipasangkan dengan perangkat pintar, maka akan berfungsi sebagai perangkat tanpa fitur HomeWhiz.
- Produk Anda akan berjalan setelah dipasangkan dengan perangkat pintar melalui Bluetooth. Kontrol dari aplikasi akan diaktifkan melalui pemasangan ini. Untuk alasan tersebut, sinyal Bluetooth antara produk dan perangkat pintar harus cukup kuat.
- Silakan kunjungi [www.homewhiz.com](http://www.homewhiz.com) untuk melihat versi Android dan iOS yang didukung oleh aplikasi HomeWhiz.



### PERINGATAN!

- Semua tindakan keamanan yang dijelaskan dalam bagian "**PETUNJUK KESELAMATAN UMUM**" pada manual pengguna diterapkan pada remote control melalui fungsi HomeWhiz.

## 5.21.1 Penyetelan HomeWhiz

Produk Anda dan aplikasi HomeWhiz harus terhubung agar aplikasi berjalan. Untuk membuat sambungan ini, silakan ikuti langkah di bawah ini untuk menyetel baik pada produk Anda dan aplikasi HomeWhiz.

- Jika Anda menambahkan alat untuk pertama kali, ketuk "Tambah/Hapus Alat" pada Apl HomeWhiz. Kemudian ketuk "Ketuk di sini untuk menyetel alat baru". Ikuti langkah di bawah ini serta instruksi di Apl HomeWhiz untuk menyelesaikan penyetelan.
- Untuk memulai proses penyetelan, pastikan mesin Anda dimatikan. Tekan dan tahan tombol Suhu dan tombol Fungsi Remote Control bersamaan selama 3 detik untuk mengubah mesin Anda ke mode penyetelan HomeWhiz.



- Sementara perangkat berada di mode penyetelan HomeWhiz, Anda akan melihat animasi di layar, dan ikon Bluetooth akan berkedip hingga mesin dipasangkan dengan perangkat pintar Anda. Dalam mode ini, hanya tombol program yang diaktifkan. Tombol lain dinonaktifkan.



- Pada layar aplikasi, pilih mesin cuci yang diinginkan dan ketuk Selanjutnya.
- Ikuti instruksi di layar hingga apl HomeWhiz menanyakan tentang produk yang ingin disambungkan ke perangkat pintar.
- Kembali ke apl HomeWhiz dan tunggu hingga penyetelan selesai. Setelah penyetelan selesai, beri nama mesin cuci Anda. Sekarang Anda dapat mengetuk layar untuk melihat produk yang telah Anda tambahkan ke Apl HomeWhiz.



## INFORMASI

- Jika Anda tidak dapat menyelesaikan penyetelan dalam waktu 5 menit, mesin cuci akan mati secara otomatis. Dalam hal ini, Anda harus memulai lagi prosedur penyetelan. Jika masalah tidak hilang, silakan hubungi Agen Layanan Resmi.
- Anda dapat menggunakan mesin cuci dengan lebih dari satu perangkat pintar. Untuk melakukannya, unduh aplikasi HomeWhiz di perangkat lain. Setelah meluncurkan aplikasi, Anda harus masuk ke akun yang telah dibuat dan pasang dengan mesin cuci Anda. Atau, silakan baca "Menyetel mesin cuci yang tersambung ke akun orang lain".



## PERINGATAN!

- Untuk penyetelan HomeWhiz, perangkat pintar Anda harus tersambung ke internet. Jika tidak, Apl HomeWhiz tidak akan mengizinkan Anda menyelesaikan proses penyetelan. Jika Anda mengalami masalah dengan koneksi internet, silakan hubungi penyedia layanan internet Anda.



## INFORMASI

- Aplikasi HomeWhiz bisa meminta Anda untuk memasukkan nomor produk yang tertera pada label produk. Label produk ada di sisi dalam pintu produk. Nomor produk ditulis pada label ini.



## 5.21.2 Menyetel mesin cuci yang tersambung ke akun orang lain

Jika mesin cuci yang ingin Anda gunakan sebelumnya telah didaftarkan di sistem dengan akun orang lain, Anda harus membuat koneksi baru antara Apl HomeWhiz dan produk.

- Unduh Apl HomeWhiz pada perangkat pintar yang ingin Anda gunakan.
- Buat akun baru dan masuk ke akun tersebut pada apl HomeWhiz.
- Ikuti langkah di Penyetelan HomeWhiz (5.21.1 Penyetelan HomeWhiz) untuk menyelesaikan penyetelan.



## PERINGATAN!

- Karena fungsi HomeWhiz dan Remote Control produk Anda bekerja melalui pemasangan dengan Bluetooth, produk hanya dapat dijalankan oleh satu aplikasi HomeWhiz sekali waktu.

## 5.21.3 Menggunakan fungsi Remote Control

Setelah penyetelan HomeWhiz, Bluetooth akan menyala secara otomatis. Untuk mengaktifkan atau menonaktifkan koneksi Bluetooth, silakan lihat 5.11.2 Bluetooth 3". Jika Anda menyalakan dan mematikan mesin saat Bluetooth diaktifkan, maka akan tersambung ulang secara otomatis. Jika perangkat yang dipasangkan di luar jangkauan, koneksi Bluetooth akan mati secara otomatis. Untuk alasan ini, Anda perlu menyalakan Bluetooth lagi jika Anda ingin menggunakan fungsi Remote Control. Anda dapat memeriksa simbol Bluetooth di layar untuk mengikuti status koneksi. Jika simbol menyala, artinya koneksi Bluetooth berjalan. Jika simbol tertera, produk mencoba tersambung. Jika simbol mati, ini artinya tidak ada koneksi.



## PERINGATAN!

- Jika koneksi Bluetooth diaktifkan di produk, Anda dapat memilih fungsi Remote Control. Jika fungsi Remote Control tidak dapat dipilih, periksa status koneksi. Jika koneksi gagal, ulangi pengaturan penyetelan awal di alat.
- Untuk alasan keamanan, pintu produk akan tetap terkunci sementara fungsi Remote Control diaktifkan, secara terpisah dari mode operasi. Jika Anda ingin membuka pintu produk, Anda harus memutar kenop pilihan program atau menekan tombol Remote Control untuk menonaktifkan fungsi Remote Control.

Jika Anda ingin mengontrol mesin cuci dari jarak jauh, aktifkan fungsi Remote Control dengan menekan tombol Remote Control sementara kenop program berada di posisi Unduhan Program/Remote Control di panel kontrol. Setelah produk diakses, Anda akan melihat layar yang serupa dengan di bawah ini.



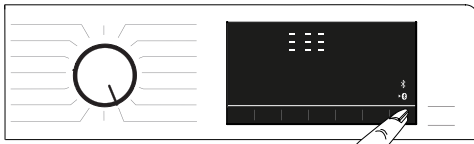

Saat Remote Control diaktifkan, Anda hanya dapat mengelola dan mematkan mesin dan mengikuti status mesin cuci. Semua fungsi kecuali kunci anak dapat dikelola melalui aplikasi. Anda dapat memeriksa indikator fungsi pada tombol untuk mengikuti apakah fungsi Remote Control menyala atau mati. Jika fungsi Remote Control mati, semua operasi ditangani pada mesin cuci dan hanya tindak lanjut status yang diizinkan pada aplikasi. Jika fungsi Remote Control tidak dapat diaktifkan, Anda akan mendengar peringatan setelah menekan tombol. Ini mungkin terjadi jika produk dinyalakan atau jika tidak ada produk yang dipasangkan melalui Bluetooth. Pengaturan Bluetooth mati atau pintu mesin cuci terbuka adalah contoh dari kasus tersebut. Saat Anda mengaktifkan fungsi ini pada mesin cuci, fungsi tersebut akan terus menyala kecuali pada kasus tertentu, memungkinkan Anda untuk mengontrol mesin cuci dari jarak jauh melalui Bluetooth.

#### **Dalam kasus tertentu, fungsi tersebut dinonaktifkan sendiri untuk alasan keamanan:**

- Saat mesin cuci Anda mengalami gangguan daya.
- Saat kenop program diputar untuk memilih program lain atau saat produk dimatikan.

### **5.21.4 Penyelesaian Masalah**

Ikuti langkah di bawah ini jika Anda memiliki masalah dengan mengontrol atau koneksi. Amati apakah masalah tidak hilang setelah tindakan yang Anda lakukan. Lakukan hal berikut jika masalah tidak terselesaikan.

- Periksa apakah perangkat pintar Anda tersambung ke jaringan rumah yang tepat.
- Mulai ulang aplikasi produk.
- Nyalakan dan matikan Bluetooth melalui panel kontrol pengguna.
- Jika koneksi tidak dapat dijalankan dengan proses di atas, ulangi pengaturan penyetalan awal di mesin cuci.

Jika masalah tidak hilang, hubungi Agen Layanan Resmi.

## **6 Pemeliharaan dan pembersihan**

Masa pemakaian produk semakin panjang dan masalah yang sering dialami akan berkurang jika produk dibersihkan secara berkala.

### **6.1 Membersihkan laci detergen**

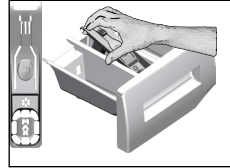

Bersihkan laci detergen secara berkala (setiap 4-5 siklus pencucian) seperti yang ditunjukkan di bawah ini untuk mencegah timbunan bubuk detergen.

1. Lepaskan sifon dengan mengangkatnya dari belakang seperti yang ditunjukkan di gambar. Setelah melakukan prosedur pembersihan yang disebutkan di bawah, letakkan kembali sifon pada dudukannya dan tekan bagian depannya ke arah bawah untuk memastikan tab pengunci terpasang.



#### **INFORMASI**

- Jika jumlah campuran air dan pelembut yang melebihi jumlah normal tersisa di wadah pelembut, sifon harus dibersihkan.

2. Cuci laci detergen dan sifon dengan banyak air hangat di wastafel. Untuk menghindari residu terkena kulit, bersihkan dengan sikat yang sesuai dengan menggunakan sarung tangan.
- 3 Masukkan laci kembali ke tempatnya setelah pembersihan dan pastikan bahwa laci terpasang dengan baik.

### **6.2 Membersihkan pintu muat dan tabung**

Untuk produk-produk dengan program pembersihan tabung, harap lihat Mengoperasikan produk - Program.



#### **INFORMASI**

- Ulangi proses Pembersihan Tabung setiap 2 bulan sekali.
- Gunakan detergen/antikapur yang sesuai untuk mesin cuci.





Setelah setiap kali mencuci dan mengeringkan, pastikan tidak ada benda asing yang tertinggal di dalam tabung. Jika lubang di bellow yang ditunjukkan dalam gambar tersumbat, buka lubang menggunakan tusuk gigi.



### INFORMASI

- Benda asing yang terbuat dari logam akan mengakibatkan noda karat di tabung. Bersihkan noda di permukaan tabung menggunakan bahan pembersih untuk baja tahan karat. Jangan pernah menggunakan wol baja atau kawat wol.



### PERHATIAN!

- Jangan pernah gunakan spons atau bahan pengkilis. Hal itu dapat merusak permukaan yang dicat, dilapis krom, dan plastik.

## 6.3 Membersihkan badan dan panel kontrol

Bersihkan badan mesin dengan air sabun atau detergen gel ringan non-korosif seperlunya, dan keringkan dengan kain lembut. Hanya gunakan kain lembut dan basah untuk membersihkan panel kontrol.

## 6.4 Membersihkan filter pemasukan air

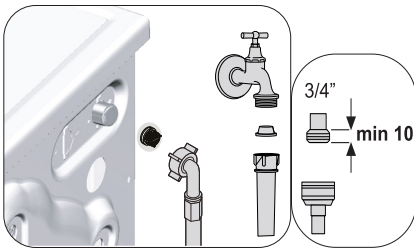

Ada sebuah filter di ujung setiap katup pemasukan air di belakang mesin dan juga di ujung setiap selang pemasukan air yang tersambung ke keran. Filter ini mencegah benda-benda asing dan kotoran di dalam air masuk ke dalam mesin cuci. Filter harus dibersihkan jika kotor.

1. Tutup keran.
2. Lepaskan mur dari selang pemasukan air untuk mengakses filter pada katup pemasukan air. Bersihkan residu pada filter dengan sikat yang sesuai. Jika filter terlalu kotor, lepaskan filter dari tempatnya menggunakan tang dan bersihkan dengan cara ini.
3. Keluarkan filter di ujung datar selang pemasukan air bersama dengan gasket dan bersihkan secara menyeluruh di bawah air yang mengalir.
4. Taruh kembali gasket dan filter pada tempatnya dan kencangkan mur selang menggunakan tangan.

## 6.5 Menguras air yang tersisa dan membersihkan filter pompa

Sistem filter mesin Anda mencegah benda-benda keras seperti kancing, koin, dan serat bahan pakaian menyumbat impeler pompa selama pembuangan air pencucian. Dengan demikian, air akan dibuang tanpa masalah dan umur layanan pompa akan semakin panjang. Jika mesin gagal menguras air, filter pompa tersumbat. Filter harus dibersihkan kapan saja filter tersumbat atau setiap 3 bulan. Air harus dikuras terlebih dahulu untuk membersihkan filter pompa. Selain itu, sebelum mengangkat mesin (misalnya, bila pindah ke rumah lain) dan dalam kasus pembekuan air, air mungkin harus dikuras sepenuhnya.



### PERHATIAN!

- Benda-benda asing yang tertinggal di filter pompa dapat merusak produk Anda atau menimbulkan masalah kebisingan.
- Jika produk tidak digunakan, matikan keran, lepaskan selang utama dan buang air di dalam mesin di tempat di mana ada risiko produk membeku.
- Setelah setiap kali digunakan, matikan keran air yang tersambung ke selang utama.

1. Untuk membersihkan filter kotor dan membuang air, lepaskan colokan mesin untuk menghentikan pasokan daya.



**PERHATIAN!**

- Suhu air di dalam mesin mungkin naik hingga 90 °C. Untuk menghindari risiko terbakar, bersihkan filter setelah air di dalam mesin didinginkan.

2. Buka tutup filter. Tekan tab searah panah dan tarik penutup ke arah Anda.

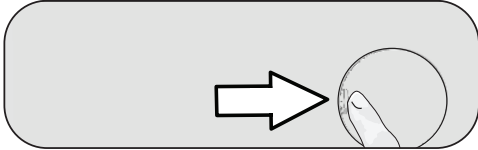

3. Untuk menguras air di dalam mesin.

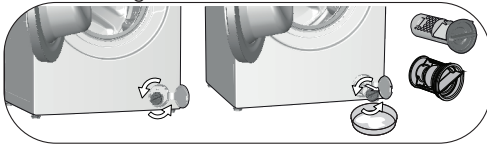

- a. Untuk menampung air yang mengalir keluar dari filter, tempatkan bejana dangkal besar di depan filter.
  - b. Putar dan kendurkan filter pompa hingga air mulai mengalir (berlawanan arah jarum jam). Isi air yang mengalir ke dalam wadah yang Anda taruh di depan filter. Selalu sediakan sepotong kain di dekat Anda untuk menyerap air yang tumpah.
  - c. Bila air di dalam mesin sudah selesai dikuras, keluarkan filter seluruhnya dengan memutarinya.
4. Bersihkan setiap residu di dalam filter dan juga serat, jika ada, di sekitar wilayah impeler.
  5. Ganti filter.
  6. Tutup penutup filter.

## 7 Penyelesaian Masalah

### Program tidak mulai setelah pintu muat ditutup.

- Anda tidak menekan tombol Start/Pause/Cancel.>>> \*Tekan tombol Start/Pause/Cancel.
- Jika muatan terlalu banyak, mungkin sulit untuk menutup pintu muat.>>> \*Kurangi cucian yang masuk dan pastikan pintu muat ditutup dengan benar.

### Program tidak dapat dimulai atau dipilih.

- Mesin mungkin telah berpindah sendiri ke mode perlindungan diri karena masalah pasokan (tegangan utama, tekanan air, dll.).>>> Untuk membatalkan program, putar tombol Pemilihan Program untuk memilih program lain. Program sebelumnya akan dibatalkan. (lihat. "Pembatalan program")

### Air di dalam mesin.

- Mungkin ada air yang tersisa di dalam produk karena proses kontrol kualitas yang dilakukan selama produksi. >>> Ini bukan kesalahan, air tidak merusak mesin.

### Ada kebocoran air di bagian bawah mesin.

- Mungkin ada masalah dengan selang atau filter pompa. >>> Pastikan segel selang masuk air dikencangkan sempurna. Pasang selang ke keran dengan kencang.
- Filter pompa mungkin tidak ditutup kencang. >>> Pastikan filter pompa ditutup kencang.

### Mesin tidak mengambil air.

- Keran mungkin dimatikan. >>> Nyalakan keran.
- Selang masuk air mungkin tertekuk. >>> Ratakan selang.
- Filter masuk air mungkin tersumbat. >>> Bersihkan filter.
- Pintu muat mungkin tidak tertutup. >>> Tutup pintu muat.

### Mesin tidak membuang air.

- Selang pembuangan air mungkin tersumbat atau terbelit >>> Bersihkan atau luruskan selang.
- Filter pompa mungkin tersumbat. >>> Bersihkan pompa filter.

### Mesin bergetar atau menimbulkan kebisingan.

- Mesin mungkin tidak seimbang. >>> Sesuaikan kaki-kaki untuk menyeimbangkan mesin.
- Benda keras mungkin masuk ke dalam filter pompa. >>> Bersihkan filter pompa.
- Baut pengaman pengangkutan mungkin tidak dilepaskan. >>> Lepaskan baut pengaman pengangkutan.
- Jumlah cucian mungkin terlalu sedikit. >>> Tambahkan lebih banyak cucian ke mesin.
- Mesin mungkin kelebihan muatan cucian. >>> Keluarkan beberapa cucian dari mesin atau distribusikan beban menggunakan tangan untuk menyeimbangkan secara merata di dalam mesin.
- Mesin mungkin terkena permukaan yang keras. >>> Pastikan mesin tidak terkena apa pun.

### **Mesin berhenti tak lama setelah program dimulai.**

- Mesin mungkin berhenti secara sementara karena tegangan rendah. >>> Mesin akan kembali berjalan setelah tegangan kembali ke tingkat normal.

### **Mesin langsung membuang air yang diambil.**

- Selang pembuangan mungkin berada pada tinggi yang tidak benar. >>> Sambungkan selang pembuangan air seperti yang dijelaskan pada manual pengguna.

### **Air di dalam mesin tidak dapat terlihat selama pencucian.**

- Tingkat air tidak dapat dilihat di luar mesin. Ini bukan berarti ada kesalahan.

### **Pintu muat tidak dapat dibuka.**

- Kunci pintu mungkin diaktifkan karena tingkat air di dalam mesin. >>> Buang air dengan menjalankan program Pompa atau Putar.
- Mesin mungkin memanaskan air atau pada langkah pemutaran.>>> Tunggu hingga program selesai.
- Pintu muat mungkin macet karena tekanan yang ada. >>> Pegang pegangan, tekan dan tarik pintu muat untuk melepaskannya dari tekanan dan buka.
- Pintu muat tidak akan terbuka jika tidak ada daya. >>> Untuk membuka pintu muat, buka tutup filter pompa dan tarik ke bawah pegangan darurat yang diposisikan di sisi belakang tutup tersebut. Lihat "Kunci pintu muat"

### **Pencucian memakan waktu lebih lama dari yang ditentukan di panduan pengguna. (\*)**

- Tekanan air mungkin rendah. >>> Karena jumlah air telah berkurang, mesin akan menunggu hingga mengambil air yang cukup untuk menghindari kualitas pencucian buruk. Oleh karena itu, waktu pencucian semakin lama.
- Tegangan mungkin rendah. >>> Jika tegangan pasokan rendah, waktu pencucian diperpanjang untuk mencegah kualitas pencucian buruk.
- Suhu masuk air mungkin terlalu rendah. >>> Waktu yang diperlukan untuk memanaskan air diperpanjang di musim dingin. Waktu pencucian juga dapat diperpanjang untuk menghindari hasil cucian yang buruk.
- Jumlah siklus pembilasan dan/atau jumlah air pembilasan mungkin meningkat. >>> Saat diperlukan kinerja pembilasan yang lebih baik, mesin meningkatkan jumlah air pembilasan, dan menambahkan siklus pembilasan lain, jika perlu.
- Busa berlebih mungkin terbentuk karena penggunaan terlalu banyak detergen, dan sistem penyerapan busa otomatis mungkin diaktifkan. >>> Gunakan jumlah detergen yang disarankan.

### **Waktu program tidak hitung mundur. (Pada model-model dengan tampilan) (\*)**

- Pengatur waktu mungkin berhenti selama air masuk. >>> Indikator pengatur waktu tidak akan menghitung mundur hingga mesin mengambil jumlah air yang cukup. Saat jumlah air yang diambil berkurang, mesin akan menunggu hingga mengambil cukup air untuk menghindari hasil pencucian yang buruk. Indikator pengatur waktu akan memulai kembali hitung mundur setelah ini.
- Indikator penghitung waktu mungkin berhenti selama pemanasan. >>> Indikator penghitung waktu tidak akan menghitung mundur hingga mesin mencapai suhu yang dipilih.
- Indikator penghitung waktu mungkin berhenti selama pemutaran. >>> Sistem deteksi muatan tidak seimbang otomatis mungkin diaktifkan karena distribusi cucian di dalam tabung yang tidak merata.

### **Waktu program tidak hitung mundur. (\*)**

- Cucian di dalam mesin mungkin tidak seimbang. >>> Sistem deteksi muatan tidak seimbang otomatis mungkin diaktifkan karena distribusi cucian di dalam tabung yang tidak merata.

### **Mesin tidak berpindah ke langkah berputar. (\*)**

- Cucian di dalam mesin mungkin tidak seimbang. >>> Sistem deteksi muatan tidak seimbang otomatis mungkin diaktifkan karena distribusi cucian di dalam tabung yang tidak merata.
- Mesin tidak dapat memutar jika air di dalamnya belum dibuang hingga habis. >>> Periksa filter dan selang pembuangan.
- Busa berlebih mungkin terbentuk karena penggunaan terlalu banyak detergen, dan sistem penyerapan busa otomatis mungkin diaktifkan. >>> Gunakan jumlah detergen yang disarankan.

### **Kinerja pencucian buruk. Warna pakaian akan pudar. (\*\*)**

- Kurangnya jumlah detergen yang digunakan dalam waktu yang lama. >>> Gunakan jumlah detergen yang disarankan menurut kesadahan air dan cucian.
- Pencucian mungkin dilakukan pada suhu rendah dalam waktu yang lama. >>> Pilih suhu yang tepat untuk mencuci cucian.
- Air sadah dan kurangnya jumlah detergen. >>> Menggunakan air sadah bersama dengan kurangnya jumlah detergen mungkin menyebabkan akumulasi kotoran dan pudarnya cucian seiring waktu. Akan sangat sulit untuk menghilangkan warna pudar jika hal ini telah terjadi. Gunakan detergen dalam jumlah yang disarankan yang sesuai dengan kesadahan air dan cucian.
- Kemungkinan penggunaan jumlah detergen yang berlebihan. >>> Gunakan jumlah detergen yang disarankan untuk kesadahan air dan cucian.

### **Kinerja pencucian buruk. Noda tidak hilang atau cucian tidak diberi pemutih. (\*\*)**

- Kemungkinan penggunaan jumlah detergen yang kurang. >>> Gunakan jumlah detergen yang disarankan untuk cucian.
- Mesin mungkin mengalami kelebihan muatan. >>> Jangan muat berlebih di mesin. Muat ke dalam mesin dengan jumlah yang direkomendasikan di "Tabel program dan konsumsi".
- Program dan suhu yang salah mungkin telah dipilih. >>> Pilih program dan suhu yang tepat untuk mencuci cucian.
- Kemungkinan penggunaan jenis detergen yang salah. >>> Gunakan detergen asli yang tepat untuk mesin.
- Detergen mungkin dimasukkan ke dalam wadah yang salah. >>> Masukkan detergen ke wadah yang tepat. Jangan mencampurkan zat pemutih dengan detergen.

### **Kinerja pencucian buruk. Noda berminyak muncul di cucian. (\*\*)**

- Tabung mungkin tidak dibersihkan secara berkala. >>> Bersihkan tabung secara berkala. Untuk melakukannya, silakan lihat. 6.2.

### **Kinerja pencucian buruk. Pakaian berbau. (\*\*)**

- Pencucian di suhu rendah dan/atau dengan program singkat untuk waktu lama akan menyebabkan bau dan bakteri di tabung. >>> Biarkan laci detergen dan pintu muat mesin sedikit terbuka setelah setiap siklus pencucian. Dengan demikian, lingkungan yang lembap yang menguntungkan bagi bakteri tidak dapat terbentuk di dalam mesin.

### **Warna pakaian memudar. (\*\*)**

- Mesin mungkin mengalami kelebihan muatan. >>> Jangan muat berlebih di mesin.
- Detergen yang digunakan mungkin basah. >>> Selalu tutup detergen di lingkungan yang bebas kelembapan dan jangan biarkan terpapar suhu yang berlebihan.
- Suhu tinggi mungkin telah dipilih. >>> Pilih program dan suhu yang sesuai untuk jenis dan tingkat kekotoran cucian.

### **Kinerja pembilasan buruk**

- Jumlah, merek, atau kondisi penyimpanan detergen mungkin tidak sesuai. >>> Gunakan detergen yang sesuai untuk mesin cuci dan cucian Anda. Selalu tutup detergen di lingkungan yang bebas kelembapan dan jangan biarkan terpapar suhu yang berlebihan.
- Detergen mungkin telah ditambahkan ke wadah yang salah. >>> Jika Anda menambahkan detergen ke wadah pracuci bahkan jika Anda belum memilih program pracuci, mesin mungkin mengambil detergen ini selama langkah pembilasan atau pelembut. Masukkan detergen ke dalam wadah yang benar.
- Filter pompa mungkin tersumbat. >>> Periksa filter.
- Selang pembuangan mungkin tertekuk. >>> Periksa selang pembuangan.

### **Cucian menjadi kaku setelah dicuci. (\*\*)**

- Kemungkinan penggunaan detergen yang kurang. >>> Menggunakan detergen dalam jumlah yang tidak mencukupi untuk kesadahan air lambat laun akan mengakibatkan cucian menjadi kaku. Gunakan detergen dalam jumlah yang tepat sesuai dengan kesadahan air.
- Detergen mungkin telah ditambahkan ke wadah yang salah. >>> Jika Anda menambahkan detergen ke wadah pracuci bahkan jika Anda belum memilih program pracuci, mesin mungkin mengambil detergen ini selama langkah pembilasan atau pelembut. Masukkan detergen ke dalam wadah yang benar.
- Detergen mungkin telah tercampur dengan pelembut. >>> Jangan campurkan detergen dengan pelembut. Cuci dan bersihkan laci dengan air panas.

### **Cucian tidak berbau seperti aroma pelembut. (\*\*)**

- Detergen mungkin telah ditambahkan ke wadah yang salah. >>> Jika Anda menambahkan detergen ke wadah pracuci bahkan jika Anda belum memilih program pracuci, mesin mungkin mengambil detergen ini selama langkah pembilasan atau pelembut. Cuci dan bersihkan laci dengan air panas. Masukkan detergen ke dalam wadah yang benar.
- Detergen mungkin telah tercampur dengan pelembut. >>> Jangan campurkan detergen dengan pelembut. Cuci dan bersihkan laci dengan air panas.

### **Sisa detergen di dalam laci detergen. (\*\*)**

- Detergen mungkin telah ditambahkan ke laci basah. >>> Keringkan laci detergen sebelum menambahkan detergen.
- Detergen mungkin basah. >>> Selalu tutup detergen di lingkungan yang bebas kelembapan dan jangan biarkan terpapar suhu yang berlebihan.
- Tekanan air mungkin rendah. >>> Periksa tekanan air.
- Detergen di dalam wadah cuci utama menjadi basah ketika mesin mengambil air pra-pencucian. Lubang pada wadah detergen mungkin tersumbat. >>> Periksa lubang dan bersihkan jika tersumbat.
- Mungkin ada masalah dengan katup laci detergen. >>> Hubungi Agen Layanan Resmi.
- Detergen mungkin telah tercampur dengan pelembut. >>> Jangan campurkan detergen dengan pelembut. Cuci dan bersihkan laci dengan air panas.

### **Ada detergen tersisa di cucian.**

- Mesin mungkin mengalami kelebihan muatan. >>> Jangan muat berlebih di mesin.
- Program dan suhu yang salah mungkin dipilih. >>> Pilih program dan suhu yang tepat untuk mencuci cucian.
- Kemungkinan penggunaan detergen yang salah. >>> Pilih detergen yang tepat untuk mencuci cucian.

### **Terlalu banyak busa pada mesin. (\*\*)**

- Kemungkinan penggunaan detergen yang tidak tepat untuk mesin cuci. >>> Gunakan detergen yang sesuai untuk mesin cuci.
- Kemungkinan penggunaan detergen yang berlebihan. >>> Hanya gunakan jumlah detergen secukupnya.
- Detergen mungkin disimpan pada kondisi yang tidak layak. >>> Simpan detergen di area yang tertutup dan kering. Jangan menyimpan detergen di tempat yang terlalu panas.
- Cucian berjaring seperti tulle mungkin mengeluarkan busa terlalu banyak karena teksturnya. >>> Gunakan lebih sedikit detergen untuk kain jenis ini.
- Detergen mungkin dimasukkan ke dalam wadah yang salah. >>> Masukkan detergen ke wadah yang tepat.
- Pelembut terserap lebih awal. >>> Mungkin ada masalah dengan katup atau laci detergen. Hubungi Agen Layanan Resmi.

### **Busa meluap dari laci detergen.**

- Kemungkinan penggunaan jumlah detergen berlebihan. >>>>Campur satu sendok makan pelembut pakaian dan ½ liter air dan tuangkan ke wadah cuci utama laci detergen.
- Taruh detergen ke dalam produk dalam ukuran yang sesuai dengan program dan muatan maksimum yang ditunjukkan dalam "Tabel program dan konsumsi". Jika Anda menggunakan bahan kimia tambahan (penghilang noda, pemutih, dll), kurangi jumlah detergen.

### **Cucian tetap basah pada akhir program. (\*)**

- Busa berlebih mungkin terbentuk karena penggunaan terlalu banyak detergen, dan sistem penyerapan busa otomatis mungkin diaktifkan. >>>Gunakan jumlah detergen yang disarankan.

### **Pengeringan berlangsung terlalu lama.**

- Memuat cucian berlebih. >>> Jangan muati mesin secara berlebihan.
- Cucian tidak cukup berputar.>>> Putar di kecepatan putaran yang lebih tinggi di langkah pencucian di Mesin Pengering-Pencuci.
- Keran dimatikan. >>> Nyalakan keran.

### **Cucian masih lembap setelah pengeringan.**

- Program yang tepat sesuai jenis cucian mungkin tidak dipilih.>>>Periksa label perawatan pada pakaian dan pilih program yang tepat atau gunakan program berpengaturan waktu sebagai tambahan.
- Memuat cucian berlebih. >>> Jangan muati mesin secara berlebihan.
- Cucian tidak cukup berputar.>>> Putar di kecepatan putaran yang lebih tinggi di langkah pencucian di Mesin Pengering-Pencuci.

### **Mesin tidak menyala atau program tidak bisa dimulai.**

- Kabel daya tidak tersambung. >>> Pastikan kabel daya tersambung.
- Program tidak diatur atau tombol Mulai/Jeda/Batal tidak ditekan. >>> Pastikan program diatur dan tidak dalam mode Siaga.
- Anak kunci diaktifkan. >>> Nonaktifkan anak kunci.

### **Cucian mengerut, pucat, kusut, atau rusak.**

- Program yang tepat sesuai jenis cucian tidak dipilih.>>>Periksa label perawatan pada pakaian dan pilih program yang tepat atau gunakan program berpengaturan waktu sebagai tambahan. Anda tidak boleh mengeringkan pakaian yang tidak sesuai untuk pengeringan.

### **Masin tidak mengeringkan.**

- Cucian tidak dikeringkan atau langkah pengeringan tidak diaktifkan. >>> Periksa apakah fungsi pengeringan dipilih setelah program pencucian pilihan.

### **Pintu pemuatan tidak dapat dibuka.**

Pintu mesin tidak dibuka demi alasan keselamatan.>>>Jika indikator pintu terkunci masih aktif pada tampilan setelah pengeringan, mesin menajagai pintu pemuatan terkunci hingga mendingin demi keselamatan Anda.

(\*) Mesin tidak beralih ke langkah pemutaran bila cucian tidak terdistribusi secara seimbang di dalam tabung untuk mencegah kerusakan pada mesin dan lingkungan sekitar. Sesuaikan ulang cucian dan lakukan pemutaran lagi.

(\*\*)Tabung mungkin tidak dibersihkan secara berkala. >>>Bersihkan tabung secara berkala. Lihat 6.2



#### **PERHATIAN!**

- Jika Anda tidak dapat mengatasi masalah sekali pun Anda mengikuti petunjuk-petunjuk pada bagian ini, hubungi dealer Anda atau Agen Layanan Resmi. Jangan pernah mencoba memperbaiki sendiri produk yang rusak.



#### **PERINGATAN!**

- Lihat bagian HomeWhiz untuk informasi pemecahan masalah yang relevan.





## Washer-Dryer

User Manual

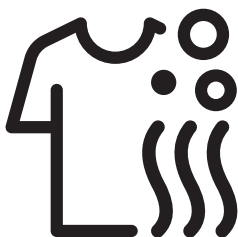

WDB7425R2W



# Please read this user manual first!

Dear Customer,

Thank you for choosing a Beko product. We hope that you get the best results from your product which has been manufactured with high quality and state-of-the-art technology. Therefore, please read this entire user manual and all other accompanying documents carefully before using the product and keep it as a reference for future use. If you handover the product to someone else, give the user manual as well. Follow all warnings and information in the user manual. Throughout this user manual the following symbols are used:

	<b>DANGER!</b>
<ul style="list-style-type: none"><li>• Warning for electric shock.</li></ul>	

	<b>DANGER!</b>
<ul style="list-style-type: none"><li>• Product weight warning</li></ul>	

	<b>DANGER!</b>
<ul style="list-style-type: none"><li>• Fire risk warning.</li></ul>	

	<b>CAUTION!</b>
<ul style="list-style-type: none"><li>• Warning for hazardous situations with regard to life and property.</li></ul>	

	<b>PRECAUTION!</b>
<ul style="list-style-type: none"><li>• Precautions that need to be taken.</li></ul>	



## INFORMATION

- Important information or useful hints about usage.



- Read user manual.



- Packaging materials of the product are manufactured from recyclable materials in accordance with regulations.
- Do not dispose of the Packaging materials together with the domestic or other wastes. Take them to the packaging material collection points designated by the local authorities.



- Allergy UK, is the brand of British Allergy Association. Their main endorsement is the 'Seal of Approval'. When you see a product with this logo on it, you have the reassurance the product has been scientifically tested to prove it is efficient at reducing/removing allergens from the environment of allergy and asthma sufferers or the products have significantly reduced allergen/chemical content.



This product was manufactured using the latest technology in environmentally friendly conditions.



# 1 Important instructions for safety and environment

This section contains safety instructions that will help protect from risk of personal injury or property damage. Failure to follow these instructions shall void any warranty.

## 1.1 General safety



### CAUTION!

- This product can be used by children at and above 8 years old and by persons whose physical, sensory or mental capabilities are not fully developed or who lack experience and knowledge provided that they are supervised or trained on the safe use of the product and the risks involved. Children should not play with the product. Cleaning and maintenance works should not be performed by children unless they are supervised by someone. Children under the age of 3 must be kept away from the product unless they are continuously supervised.



### WARNING!

- Never place the product on a carpet-covered floor. Otherwise, lack of airflow beneath the product will cause electrical parts to overheat. This will cause problems with your product.



### INFORMATION

- Always have the installation procedures carried out by authorised persons. The manufacturer shall not be held liable for damages that may arise from procedures carried out by unauthorised persons.

## 1.1.1 Electrical safety



### DANGER!

- If the product has a failure, it should not be operated unless it is repaired by the Authorised Service Agent. There is risk of electric shock!
- Never wash the product by spreading or pouring water onto it! There is risk of electric shock!



### CAUTION!

- If the power cable is damaged, it must be replaced by the manufacturer, after sales service or a similarly qualified person (preferably an electrician) or someone designated by the importer in order to avoid possible risks.



### WARNING!

- Unplug the product when it is not in use.
- Never touch the plug with wet hands! Never unplug by pulling on the cable, always pull out by grabbing the plug.
- Unplug the product during installation, maintenance, cleaning and repair.
- Do not make connections via extension cables or multi-plugs.



### INFORMATION

- This product is designed to resume operating in the event of powering on after a power interruption. If you wish to cancel the programme, see "Cancelling the programme" section.

## 1.1.2 Product safety



### DANGER!

- Never open the loading door or remove the filter while there is still water in the drum. Otherwise, risk of flooding and injury from hot water will occur.



### CAUTION!

- The water supply and draining hoses must be securely fastened and remain undamaged. Otherwise, there is the risk of water leakage.



### INFORMATION

- Do not force open the locked loading door. The door will open immediately after the washing cycle has ended. If the machine is not cooled enough at the end of the programme, the loading door cannot be opened. Wait for the product to cool down. If the door still does not open, apply the solutions provided for "Loading door cannot be opened" in the Troubleshooting section. Do not force the loading door to open. The loading door and the lock mechanism may get damaged.
- In the location where this product is going to be installed, there must be no doors with a lock, bolt or hinge that will prevent the loading door from opening completely.
- Follow the instructions on the textile tags and on the detergent package.
- Use detergents, softeners and supplements suitable for washing machines only.



### INFORMATION

- Do not install or leave the product in places where it might be exposed to outdoor conditions.
- Do not play with control elements of the product.
- If a non-self-resetting thermal cut-out is required in order to comply with the standard then the instructions for appliances incorporating a non-self-resetting thermal cutout that is reset by disconnection of the supply mains shall contain the substance of the following:

**CAUTION:** In order to avoid a hazard due to inadvertent resetting of the thermal cut-out, this appliance must not be supplied through an external switching device, such as a timer, or connected to a circuit that is regularly switched on and off by the utility.

## 1.1.3 Warnings about drying



### DANGER!

- Laundry that has previously been washed, cleaned, soiled or stained with petrol/gas, dry cleaning solvents or other inflammable/combustive substances must not be dried in the machine since they emit inflammable/combustive vapour. Otherwise, there will be the risk of fire.
- Laundry soiled with vegetable oil, alcohol, petrol, gas oil, stain remover, turpentine, wax or wax remover must be washed with hot water and a great amount of detergent before drying. Otherwise, there will be the risk of fire.

**DANGER!**

- Rubber (latex) foam, shower caps, waterproof fabrics, clothes and rubber-reinforced/rubber-foam pillows must not be dried with the drying function. Otherwise, there will be the risk of fire.
- If you use laundry balls, measuring scoops or laundry cage in your machine, these products might melt during the drying process. If you are going to select the drying function, do not use these products. Otherwise, there will be the risk of fire.
- If you are using industrial chemicals for cleaning, do not use the drying function. Otherwise, there will be the risk of fire.

**DANGER!**

- Do not touch the glass of the loading door with bare hands after drying. There is the risk of burning.
- There is a final step, which is cooling, to keep the laundry at a certain temperature to ensure that it is not damaged. You may be exposed to hot steam if you open the door before cooling is complete. There is the risk of scalding.
- If the drying programmes are interrupted (due to programme cancellation or power failure), the laundry in the machine might be hot. Be careful.

**CAUTION!**

- Do not stop the machine before the drying programme is completed. If you have to do so, remove all laundry, place it at an appropriate place and wait for it to cool down.
- Your product is designed to work at temperatures between 0°C and +35°C.
- Ambient temperatures between 15°C and +25°C are suitable for your product.
- Do not let pets enter the product. Check inside of the product before using it.
- Do not overload the machine to dry laundry. Observe the maximum load levels stated for drying.

**WARNING!**

- Do not use the machine to dry leather clothes or clothes that contain leather (such as leather labels on jeans). The colour of the leather parts might affect other fabrics.
- If there is a problem you cannot solve by using the information given in the safety instructions section, switch off and unplug the machine and call the Authorised Service Agent.
- You can use your washer-dryer to only wash, only dry or both wash and dry laundry. The machine must not be used to dry wet laundry only for a long time. When using the machine only for drying purposes, run a washing programme with the machine unloaded after every 15 drying cycles.



### WARNING!

- Before loading the machine, check each laundry item and make sure that there is no lighter, change, metal objects, needles etc. inside them or in their pockets.
- Underwear with metal supports must not be dried in the machine. Metal supports might come off during the drying process and damage the machine. Place them in a bag or a pillowcase.
- Do not use the machine to dry large laundry such as tulle, curtains, sheets/bedding, blanket or rugs. Your laundry might get damaged.



### INFORMATION

- Do not dry unwashed laundry in the machine.
- Do not use softeners or antistatic agents unless recommended by the manufacturer.
- Products such as softeners must be used in accordance with the manufacturer's instructions.
- Do not use the machine to dry silk, wool and similar delicate clothes. Otherwise, woollen clothes may shrink, and other delicate clothes might get damaged.
- Check the symbols on the label of the clothes before washing and drying.

## 1.2 Intended use



### INFORMATION

- This product has been designed for domestic use. It is not suitable for commercial use and it must not be used out of its intended use.
- The product must be used to wash, rinse and dry only the textile products that have the relevant marking.
- The manufacturer waives any responsibility arisen from incorrect usage or transportation.
- The service life of your product is 10 years. During this period, original spare parts will be available for the product to operate properly.
- This appliance is intended to be used in household and similar applications such as:
  - staff kitchen areas in shops, offices and other working environments;
  - farm houses;
  - by clients in hotels, motels and other residential type environments;
  - bed and breakfast type environments;
  - areas for communal use in blocks of flats or in launderettes.

### 1.3 Children's safety



**CAUTION!**

- Children under the age of 3 must be kept away from the product unless they are continuously supervised.
- Packaging materials are dangerous to children. Keep packaging materials in a safe place away from reach of the children.
- Electrical products are dangerous for children. Keep children away from the product when it is in use. Do not allow them to play with the product. Use child lock to prevent children from intervening with the product.
- Do not forget to close the loading door when leaving the room where the product is located.
- Store all detergents and additives in a safe place away from the reach of the children by closing the cover of the detergent container or sealing the detergent package.

### 1.4 Compliance with the WEEE Directive and disposing of the waste product

This product does not contain the harmful and prohibited materials described in the "Directive on the Management of Waste Electrical and Electronic Equipment". It complies with the WEEE Directive.



This product has been manufactured with high quality parts and materials which can be reused and are suitable for recycling. Therefore, do not dispose of the product with normal domestic waste at the end of its service life. Take it to a collection point for the recycling of electrical and electronic equipment. Please consult your local authorities to learn about the nearest collection point.

Help protect the environment and natural resources by recycling used products. For children's safety, cut the power cable and break the lock mechanism of the loading door to make the product non-functional before disposal. Compliance with the RoHS Directive This product complies with the RoHS Directive No. 2011/65/EU. It does not contain harmful or prohibited materials stated in the directive.

### 1.5 Package information

Packaging materials of the product are manufactured from recyclable materials in accordance with our National Environment Regulations. Do not dispose of the packaging together with normal domestic waste. Take them to the packaging material collection points designated by local authorities.

## 2 Your washer-dryer

### 2.1 Overview

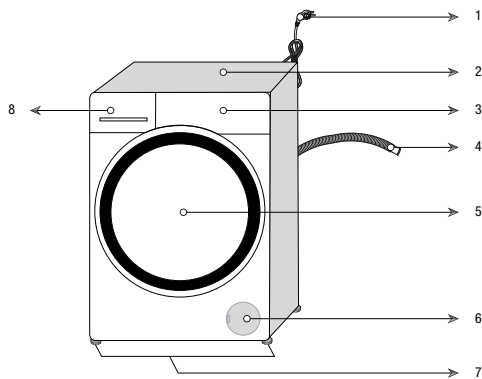

1- Power cable	5- Loading door
2- Top panel	6- Filter cover
3- Control panel	7- Adjustable feet
4- Water discharge hose	8- Detergent drawer

## 2.2 Package contents



Power cable

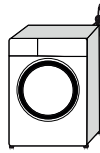

Water discharge hose

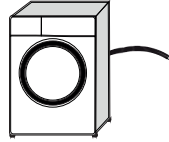

Transit bolts

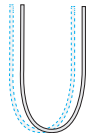

Mains water inlet hose

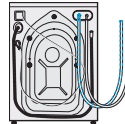

Liquid detergent container (\*)



User manual



Plastic plug group

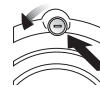

### INFORMATION

- Figures in this manual are schematic and may not match the product exactly.

(\*) This may be supplied with the machine depending on the model of your product.

## 2.3 Technical specifications

Supplier name or trademark	Beko
Model name	WDB7425R2W
Maximum spin speed (rpm)	1400
Washing capacity (cotton) (kg)	7
Drying capacity (cotton) (kg)	4
Built-in	No
Height (cm)	84
Width (cm)	60
Depth (cm)	50
Single Water inlet / Double Water inlet	• / -
• Available	
Electrical input (V/Hz)	220-240 V / 50Hz
Total current (A)	10
Total power (W)	2000-2350



### **WARNING!**

- Consumption values are applicable for cases where the wireless network connection is off.

## 3 Installation

To make the product ready for use, review the information in the user manual and make sure that the electricity, tap water supply and water drainage systems are appropriate. If they are not, call a qualified technician and plumber to have any necessary arrangements carried out.



### DANGER!

- Make sure that the installation and electrical connections of the product are performed by competent persons. Manufacturer shall not be held liable for damages that may arise from procedures carried out by unauthorised persons.



### DANGER!

- Your product is too heavy for one person to carry.



### CAUTION!

- Prior to installation, visually check if the product has any defects on it. If so, do not have it installed. Damaged products cause risks for your safety.



### PRECAUTION!

- Preparation of the location and electrical, tap water and waste water installations at the place of installation is under customer's responsibility.
- Make sure that the water inlet and discharge hoses as well as the power cable are not folded, pinched or crushed while pushing the product into its place after installation or cleaning procedures.

### 3.1 Appropriate installation location

- Place the product on a solid and level floor. Do not place it onto a carpet with high pile or other similar surfaces.

- Do not place the product close to the edge if the floor contains steps. Do not also place the product on a platform.
- Do not place the product on the power cable.
- Do not install the product in environments where the temperature falls below 0 °C. (See. Warnings for Drying)
- Leaving a gap at the sides of the machine is suggested to reduce vibration and noise
- In the area where this product is installed, there must not be a lockable, sliding or hinged door that will restrict the full opening of loading door.
- Operate the product in a well ventilated and dust free environment.
- Do not place heat sources such as Hobs, Irons, Ovens, etc. on the washing machine and do not use them on the product.

### 3.2 Removing packaging reinforcement



Tilt the machine backwards to remove the packaging reinforcement. Remove the packaging reinforcement attached to the ribbon.



### DANGER!

- Your product is heavy. Remove packaging reinforcement as displayed in the figure.
- Be careful not to get your hand caught under the machine during this procedure.

### 3.3 Removing the transit bolts



### PRECAUTION!

- Do not remove the transit bolts before removing the packaging reinforcement.
- Remove the transit bolts before operating the washing machine! Otherwise, the product will get damaged.



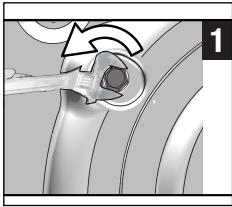

- 1 Use a tool to loosen all bolts until they rotate freely.

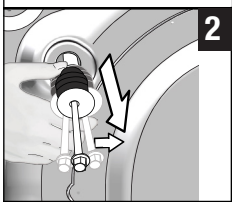

- 2 Remove the transit bolts by turning them slightly.

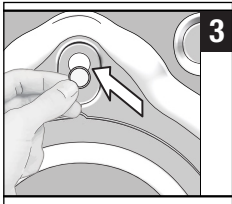

- 3 Attach the plastic covers supplied in the user manual bag into the holes on the rear panel.



#### INFORMATION

- Keep the transit bolts in a safe place to reuse when the product needs to be moved again in the future.
- Never move the product without the transit bolts properly fixed in place!

### 3.4 Connecting water supply



#### INFORMATION

- It is necessary to have 10 – 80 liters of water flowing from the fully open tap in one minute to have your product run smoothly. Attach a pressure reducing valve if water pressure is higher.



#### CAUTION!

- Models with a single water inlet should not be connected to the hot water tap. In such a case the laundry will get damaged or the product will switch to protection mode and will not operate.

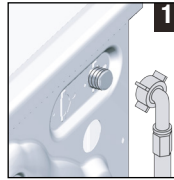

- 1 Connect the special hose supplied with the product to the water inlet on the product.



#### CAUTION!

- Ensure that the cold water connection is made correctly when installing the product. Otherwise, your laundry will come out hot at the end of the washing process and wear out.

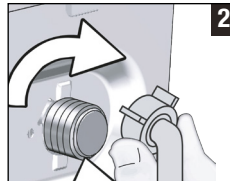

- 2 Tighten the hose nuts securely by hand. Never use a tool when tightening the nuts.



- 3 Open the taps completely after making the hose connection to check for water leaks at the connection points.

If any leak occurs, turn off the tap and remove the nut. Retighten the nut carefully after checking the seal. In order to prevent the water leaks, keep the taps closed when you do not use the product.

### 3.5 Connecting to the drain

- Attach the end of the drain hose directly to waste water drain, sink or bathtub.



#### CAUTION!

- Your house will be flooded if the hose comes out of its housing during water discharge. Moreover, there is risk of scalding due to high washing temperatures! To prevent such situations and to ensure smooth water intake and discharge of the machine, fix the end of the discharge hose tightly so that it cannot displace.

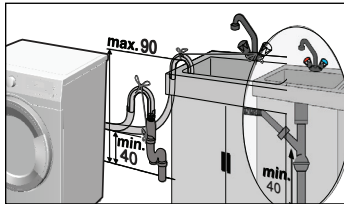
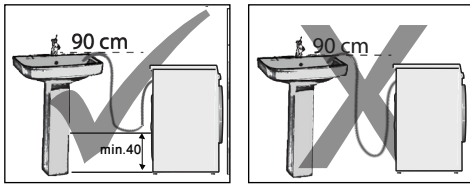

- Connect the hose to a minimum height of 40 cm and a maximum height of 90 cm.
- If the hose is run along the floor (or at less than 40 cm above it) and raised later on, water drain becomes difficult and laundry may come out extremely wet. Therefore, observe the heights described in the figure.
- To prevent flowing of dirty water back into the machine and to allow for easy discharge, do not immerse the hose end into the dirty water or do not drive it in the drain more than 15 cm. If it is too long, cut it short.
- The end of the hose should not be bent, it should not be stepped on and the hose must not be pinched between the drain and the machine.
- If the length of the hose is too short, add an original extension hose. Length of the hose may not be longer than 3.2 m. To avoid water leak failures, the connection between the extension hose and the drain hose of the product must be fitted well with an appropriate clamp as not to come off and leak.

### 3.6 Adjusting the feet

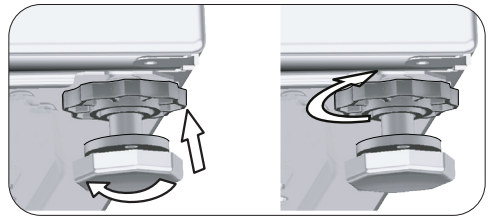
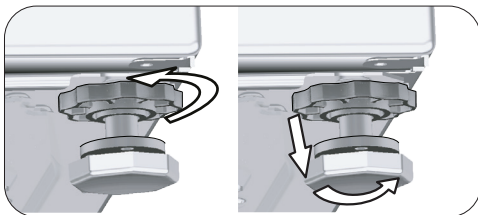

#### CAUTION!

- Adjust feet so that the product will be balanced in the location it will be used.
  - Balance the machine by adjusting the feet.
  - Check for any play by pressing the product from upper diagonal edges.
  - Otherwise, the product may move from its place and cause crushing, noise and vibration problems.
  - Do not use any tools to loosen the lock nuts. Otherwise, the lock nuts may get damaged.
- a) Loosen the lock nuts on the feet by hand.
  - b) Adjust the feet until the product stands level and balanced.
  - c) Tighten all lock nuts again by hand.

### 3.7 Electrical connection

Connect the product to a grounded outlet protected by a 16 A fuse. Our company shall not be liable for any damages that will arise when the product is used without grounding in accordance with the local regulations.

- Connection must comply with national regulations.
- The wiring for the electrical outlet circuit must be sufficient to meet the appliance requirements. Use of a Ground Fault Circuit Interrupter (GFCI) is recommended.
- Power cable plug must be within easy reach after installation.
- If the current value of the fuse or breaker in the house is less than 16 Amps, have a qualified electrician install a 16 Amp fuse.

- The voltage specified in the “Technical specifications” section must be equal to your mains voltage.

	<b>DANGER!</b>
<ul style="list-style-type: none"> <li>• Damaged power cables must be replaced by the Authorised Service Agent.</li> </ul>	

### 3.8 Transportation of the product

- 1 Unplug the product before transporting it.
- 2 Remove water drain and water supply connections.
- 3 Drain all water that has remained in the product. See 6.5
- 4 Install the transit bolts in reverse order of the disassembly procedure. See 3.3

	<b>DANGER!</b>
<ul style="list-style-type: none"> <li>• Your product is too heavy for one person to carry.</li> <li>• Your product is heavy; two persons must carry it and extra precaution taken on stairs. If your product falls on you, it may cause injuries.</li> </ul>	

	<b>CAUTION!</b>
<ul style="list-style-type: none"> <li>• Packaging materials are dangerous to children. Keep packaging materials in a safe place away from reach of the children.</li> </ul>	

	<b>INFORMATION</b>
<ul style="list-style-type: none"> <li>• Never move the product without the transit bolts properly fixed in place!</li> </ul>	

## 4 Preparation

### 4.1 Sorting the laundry

- \* Sort laundry according to type of fabric, colour, degree of soiling and the suitable water temperature.
- \* Always obey the instructions given on the garment tags.

### 4.2 Preparing the laundry for washing

- Underwire bras and clothes with metal pieces such as buckles or buttons damage the machine. Remove the metal pieces or wash such clothes after putting them in a cotton laundry bag or cotton pillow case. Moreover, this type of clothes may overheat during the drying process and damage other clothes. Do not use the machine to dry such clothes.
- Put small size clothes such as infant's socks and nylon stockings in cotton a laundry bag or cotton pillow case.
- Place curtains in without compressing them. Remove curtain attachment items. Do not dry tulle curtains in your machine.
- Fasten zippers, sew loose buttons and mend rips and tears.
- Wash “Machine washable” or “Hand washable” labelled products only with an appropriate programme. Dry them by hanging them or laying them flat. Do not use the machine to dry such clothes.
- Do not wash colours and whites together. New, dark coloured cottons release a lot of dye. Wash them separately.
- Only use the dyes / colour changers and descaling agents which are appropriate to machine wash. Always follow the instructions on the package.



## INFORMATION

- Laundry that are subjected to materials such as flour, lime dust, milk powder, etc. intensely must be shaken off before being placed into the machine. Such dusts and powders on the laundry may build up on the inner parts of the product in time and can cause damage.
- Keep laundry items made of Angora wool in a plastic bag in the freezer for a few hours before washing. This can reduce piling.
- Wash trousers and delicate laundry turned inside out.
- Tough stains must be treated properly before washing.
- Take out all substances in the pockets such as coins, pens and paper clips, and turn pockets inside out and brush if possible. Such objects may damage the product or cause noise problem.

### 4.3 Tips for energy and water saving

Following information will help you use the product in an ecological and energy/water-efficient manner.

- Operate the product in the highest load capacity allowed for the programme you have selected, but do not overload. See, "Programme and consumption table".
- Observe the temperature instructions on the detergent packaging.
- Wash slightly soiled laundry at low temperatures.
- Use faster programmes for small quantities of lightly soiled laundry.
- Do not use prewash and high temperatures for laundry that is not heavily soiled or stained.
- If you plan to dry your laundry in a dryer, select the highest spin speed recommended during washing process.
- Do not use more detergent than the recommended on the detergent packaging.

### 4.4 First use



Before starting to use the product make sure that all preparations are made in accordance with the "Important safety and environment instructions" and the instructions in the "Installation" section.

To prepare the product for washing laundry, perform first operation in Drum Cleaning programme. If this programme is not available on your machine, apply the method described in section 6.2.



## INFORMATION

- Use an anti-limescale agent suitable for washing machines.
- Some water has remained in the product due to the quality control processes in the production. It is not harmful for the product.

### 4.5 Correct load capacity

The maximum load capacity depends on the type of laundry, the degree of soiling and the selected washing programme. The product automatically adjusts the water amount according to the weight of the laundry put inside it.



## CAUTION!

- Follow the information in the "Programme and consumption table". When overloaded, machine's washing performance will drop. Moreover, noise and vibration problems may occur. For a good drying performance, do not load the machine with more laundry than recommended.

Laundry type	Weight (g)	Laundry type	Weight (g)
Bathrobe	1200	Hand towel	100
Fabric napkin	100	Nightgown	200
Bed sheet	700	Underclothing	100
Bed sheet	500	Men's work shirts	600
Pillowcase	200	Men's shirt	200
Tablecloth	250	Men's pyjamas	500
Towel	200	Blouses	100

## 4.6 Loading the laundry

1. Open the loading door.
2. Place the laundry loosely in the product.
3. Push the loading door to close it until you hear a locking sound. Ensure that no items are caught in the door.



### INFORMATION

- The loading door is locked while a programme is running. The door lock will open immediately after the washing programme has ended. If the inner part of the machine is too hot at the end of the programme, the loading door will not open until the temperature drops. If the door does not open, apply the solutions provided for "Loading Door Cannot be Opened." error in the Troubleshooting section.



### CAUTION!

- If the laundry is misplaced, noise and vibration problems may occur in the machine.

## 4.7 Using detergent and softener



### INFORMATION

- When using detergent, softener, starch, fabric dye, bleach or limescale remover, read the manufacturer's instructions on the package carefully and follow the suggested dosage values. Use measuring cup if any.

### 4.7.1 Detergent drawer

The detergent drawer is composed of three compartments:

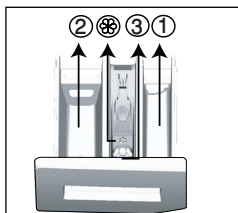

- (1) for prewash
- (2) for main wash
- (3) for softener
- (⊗) in addition, there is a siphon part in the softener compartment.

### 4.7.2 Detergent, softener and other cleaning agents

- Add detergent and softener before starting the washing programme.
- Never leave the detergent drawer open while the washing programme is running!

- When using a programme without prewash, do not put liquid detergent into the prewash compartment (compartment no. "1").
- In a programme with prewash, put liquid detergent into the prewash compartment (compartment no. "1").
- Do not select a programme with prewash if you are using a detergent bag or dispensing ball. Place the detergent bag or the dispensing ball directly among the laundry in the machine. Remove them after drying.
- If you are using liquid detergent, do not forget to place the liquid detergent container into the main wash compartment (compartment no. 2).
- When the machine is in Drying step, do not add any washing chemicals (Liquid detergent, Softener, etc.).

### 4.7.3 Choosing the detergent type

Detergent type to be used depends on the washing programme, fabric type and colour.

- Use different detergents for coloured and white laundry.
- Wash your delicate clothes only with special detergents (liquid detergent, wool shampoo, etc.) intended solely for delicate clothes and at suggested programmes.
- When washing dark coloured clothes and quilts, it is recommended to use liquid detergent.
- Wash woollens at suggested programme with special detergent made specifically for woollens
- Please review the programme descriptions part for suggested programme for different textiles.
- All recommendations about detergents are valid for selectable temperature range of programmes.



### CAUTION!

- Use only detergents manufactured specifically for washing machines.
- Do not use soap powder.

### 4.7.4 Adjusting the amount of detergent

The amount of washing detergent to be used depends on the amount of laundry, the degree of soiling and water hardness.

- Do not use amounts exceeding the dosage quantities recommended on the detergent package to avoid problems of excessive foam, poor rinsing, financial savings and finally, environmental protection.
- Use less detergent for small loads, lightly soiled clothes and short duration programmes, especially in soft water areas.

## 4.7.5 Using softeners

Pour the softener into the softener compartment of the detergent drawer.

- Do not exceed the (>max<) level marking in the softener compartment.
- If the softener has lost its fluidity or if it is concentrated, dilute it with water before putting it in the detergent drawer.

## 4.7.6 Using liquid detergents

### 4.7.6.1 If the product contains a liquid detergent container

- Place the liquid detergent container in compartment no. "2".
- If the liquid detergent has lost its fluidity, dilute it with water before putting in the compartment.

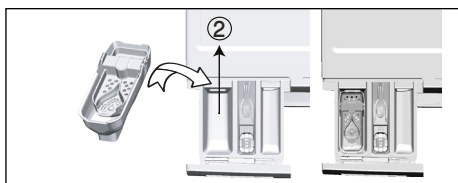

### 4.7.6.2 If the product is equipped with a liquid detergent apparatus:

- When you want to use liquid detergent, press on the point shown to rotate the apparatus. The part that falls off will function as a barrier for the liquid detergent.
- If required, clean the apparatus with water when it is in place or by removing it.
- If you will use powder detergent, the apparatus must be secured at top position.

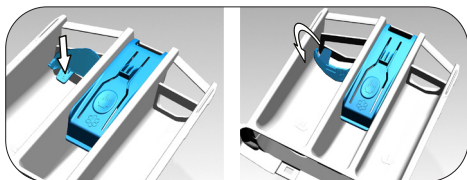

### 4.7.6.3 If the product does not contain a liquid detergent container

- Do not use liquid detergent for the prewash in a programme with prewash.
- Liquid detergent stains your clothes when used with Delayed Start function. If you are going to use the Delayed Start function, do not use liquid detergent.

## 4.7.7 Using gel and tablet detergent

- If the gel detergent thickness is fluidal and your machine does not contain a special liquid detergent container, put the gel detergent into the main wash detergent compartment during first water intake. If your machine contains a liquid detergent container, fill the detergent into this container before starting the programme.
- If the gel detergent thickness is not fluidal or in the shape of capsule liquid tablet, put it directly into the drum before washing.
- Put tablet detergents into the main wash compartment (compartment no. "2") or directly into the drum before washing.



### INFORMATION

- Tablet detergents may leave residues in the detergent compartment. If you encounter such residues, place the tablet detergent between the laundry, close to the lower part of the drum in future washings.
- Use the tablet or gel detergent without selecting the prewash function.



### INFORMATION

- Before drying, remember to remove objects such as the plastic detergent container from the drum.

## 4.7.8 Using laundry starch

- Add liquid starch, powder starch or the fabric dye into the softener compartment.
- Do not use softener and starch together in a washing cycle.
- Wipe the inside of the machine with a damp and clean cloth after using starch.

## 4.7.9 Using bleach

- Select a programme with prewash and add the bleach at the beginning of the prewash. Do not put detergent in the prewash compartment. Alternatively, select a programme with an extra drying step, add the bleach to the empty detergent compartment and once you see the rinsing step on the display for the first time, add 1 glass of water into the same compartment.
- Do not use bleach and detergent by mixing them.

- Use just a little amount (approximately 50 ml) of bleach and rinse the clothes very well as it causes skin irritation. Do not pour the bleach onto the laundry and do not use it with the coloured items.
- When using oxygen-based bleaches, select a programme that washes the laundry at a low temperature.
- You can use oxygen-based bleaches together with the detergent. However, if it has a different consistency, first add the detergent into the detergent compartment no “2” and wait for the machine to take in the detergent together with water. While the product continues taking in water, add bleach in the same compartment.

## 4.7.10 Using limescale remover

- When required, use limescale removers manufactured specifically for washing machines only.

## 4.8 Tips for efficient washing

		Clothes			
		Light Colours and Whites	Colours	Black/Dark Colours	Delicates/Woollens/Silks
		(Recommended temperature range based on soiling level: 40-90°C)	(Recommended temperature range based on soiling level: cold -40°C)	(Recommended temperature range based on soiling level: cold -40°C)	(Recommended temperature range based on soiling level: cold -30°C)
Soiling Level	Heavily Soiled (difficult stains such as grass, coffee, fruits and blood)	It may be necessary to pre-treat the stains or perform prewash. Powder and liquid detergents recommended for whites can be used at dosages recommended for heavily soiled clothes. It is recommended to use powder detergents to clean clay and soil stains and the stains that are sensitive to bleaches.	Powder and liquid detergents recommended for coloured laundry can be used at dosages recommended for heavily soiled clothes. It is recommended to use powder detergents to clean clay and soil stains and the stains that are sensitive to bleaches. Detergents which do not contain bleach should be used.	Liquid detergents suitable for colours and dark colours can be used at dosages recommended for heavily soiled clothes.	Prefer liquid detergents produced for delicate clothes. Woollen and silk clothes must be washed with special woollen detergents.
	Normally Soiled (For example, stains caused by body on collars and cuffs)	Powder and liquid detergents recommended for whites can be used at dosages recommended for normally soiled clothes.	Powder and liquid detergents recommended for colours can be used at dosages recommended for normally soiled clothes. Detergents which do not contain bleach should be used.	Liquid detergents suitable for colours and dark colours can be used at dosages recommended for normally soiled clothes.	Prefer liquid detergents produced for delicate clothes. Woollen and silk clothes must be washed with special woollen detergents.
	Lightly Soiled (No visible stains exist)	Powder and liquid detergents recommended for whites can be used at dosages recommended for lightly soiled clothes.	Powder and liquid detergents recommended for colours can be used at dosages recommended for lightly soiled clothes. Detergents which do not contain bleach should be used.	Liquid detergents suitable for colours and dark colours can be used at dosages recommended for lightly soiled clothes.	Prefer liquid detergents produced for delicate clothes. Woollen and silk clothes must be washed with special woollen detergents.



## 4.9 Tips for correct drying

		Programmes				
		Cottons Drying	Synthetics Drying	Babyprotect +	Washing and Drying	Wash&Wear
Types of Clothes	Durable Clothes with Cotton-Content	Sheet, bedding, baby clothes, t-shirts, sweatshirts, durable knit clothing, jeans, canvas trousers, shirts, cotton socks etc.	Not recommended!	Washes and dries respectively! Sheet, bedding, baby clothes, t-shirts, sweatshirts, durable knit clothing, jeans, canvas trousers, shirts, cotton socks etc.	Washes and dries respectively! Sheet, bedding, baby clothes, t-shirts, sweatshirts, durable knit clothing, jeans, canvas trousers, shirts, cotton socks etc.	Stainless clothes that has been worn for a short time such as shirts, t-shirts, sweatshirts A very small amount of laundry must be loaded.
	Synthetics Clothes (Polyester, nylon, etc.)	Not recommended!	It is recommended for the polyester, nylon, polyacetate, acrylic-content clothes. Drying is not recommended for the viscose-content clothes. Drying explanations in the maintenance label should be taken into account.	It is recommended for polyester, nylon, polyacetate, acrylic content clothes at low temperatures, taking into account the washing and drying warnings on the care label.	It is recommended for polyester, nylon, polyacetate, acrylic content clothes at low temperatures, taking into account the washing and drying warnings on the care label.	Lightly soiled and stainless shirts, t-shirts and synthetic-content clothes. A very small amount of laundry should be loaded.
	Delicate (Silk, Woolens, Cashmere, Angora wool, etc. content) Clothes	Not recommended!	Not recommended!	Not recommended!	Not recommended!	Not recommended!
	Bulky laundry such as blankets, coats, curtains etc.	Not recommended! It is not appropriate to dry bulky laundry in the washer. Dry them by hanging them or laying them flat.	Not recommended! It is not appropriate to dry bulky laundry in the washer. Dry them by hanging them or laying them flat.	Not recommended! It is not appropriate to dry bulky laundry in the washer. Dry them by hanging them or laying them flat.	Not recommended! It is not appropriate to dry bulky laundry in the washer. Dry them by hanging them or laying them flat.	Not recommended! It is not appropriate to dry bulky laundry in the washer. Dry them by hanging them or laying them flat.

## 4.10 Displayed Programme Time

You can see the programme duration on the display of your machine while selecting a programme. Depending on the amount of laundry you have loaded into your machine, foaming, unbalanced load conditions, fluctuations in power supply, water pressure and programme settings, the programme duration is automatically adjusted while the programme is running.

**SPECIAL CASE:** At programme start of Cottons and Cotton Eco programmes, display shows the duration of half load, which is the most common use case. After programme starts, in 20-25 minutes actual load is detected by the machine. And if the detected load is higher than half load; washing programme will be adjusted accordingly and programme duration increased automatically. You may follow this change on the display.



## 5 Operating the product

### 5.1 Control panel

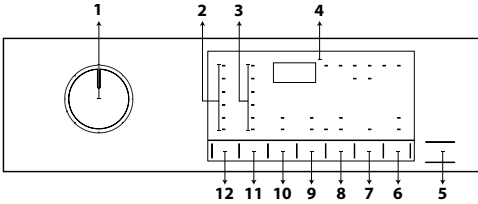

- 1 - Programme selection knob
- 2 - Temperature level lights
- 3 - Spin speed level lights
- 4 - Display
- 5 - Start/Pause button
- 6 - Remote Control button
- 7 - End Time Adjustment button
- 8 - Drying Level Adjustment Button
- 9 - Auxiliary function button 2
- 10 - Auxiliary function button 1
- 11 - Spin speed adjustment button
- 12 - Temperature adjustment button

### 5.2 Display Symbols

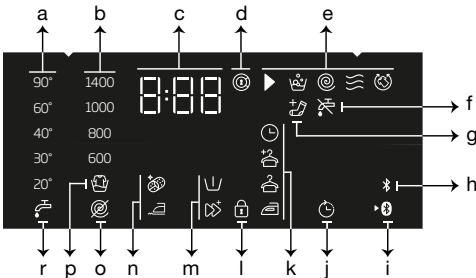

- a - Temperature indicator
- b - Spin speed indicator
- c - Duration information
- d - Door lock engaged symbol
- e - Programme follow-up indicator
- f - No water indicator
- g - Add laundry indicator
- h - Bluetooth connection indicator
- i - Remote Control indicator
- j - Delayed Start enabled indicator
- k - Drying level indicator
- l - Child lock enabled symbol
- m - Auxiliary function indicators 2
- n - Auxiliary function indicators 1
- o - No spin indicator
- p - Rinse hold indicator
- r - Cold water indicator

### 5.3 Preparing the Machine

1. Check if the hoses are connected tightly.
2. Plug in your machine.
3. Turn the tap on completely.
4. Place the laundry in the machine.
5. Add detergent and fabric softener.

### 5.4 Selecting a washing programme

1. In accordance with the "Programme and consumption table", select a suitable programme for the amount and soiling level of the laundry.
2. Select the desired programme with the **Programme Selection** knob.



#### INFORMATION

- Programmes are limited to the highest spin speed appropriate for that particular type of fabric.
- When selecting a programme, always consider the type of fabric, colour, soiling level and permissible water temperature.
- Always select the lowest appropriate temperature. Higher temperature means higher electricity consumption.

### 5.5 Washing programmes

Depending on the type of fabric, use the following main programmes.



#### INFORMATION

- After selecting a washing programme suitable for your laundry, you can press the Drying button to set the machine to perform drying after the washing programme. Each time you press the button, info line shows at which step the drying process will take place and the relevant symbol will turn on. If you want, you can keep pressing the button to perform drying for the maximum period allowed.
- The symbols shown on the display are schematic and may not match the product exactly.
- When you will perform washing and drying by using the Drying function of your machine, load maximum 4 kg of laundry into the machine. If you exceed the capacity of the machine, your laundry will not dry and the machine will work longer, which will result in more energy consumption.

### • Cottons

You can wash your durable cotton laundry (sheets, bedlinen, towels, bathrobes, underwear etc.) in this programme. When you press the quick wash function key, programme duration becomes notably shorter but effective washing is ensured thanks to intense washing movements. If the quick wash function is not selected, superior washing and rinsing performance is ensured for your heavily soiled laundry.



#### INFORMATION

- You can dry your laundry without any interruption right after the washing programme (it is possible to perform automatic or scheduled drying after the washing cycle). For this, you must also select the Drying function before starting the washing programme.
- According to the drying selections you will add to the washing programmes, you can see when the programme will end on the display of the machine.
- If you don't want drying to take place after the programme you have selected, press and hold the Drying auxiliary function button until the Drying light turns off.

### • Synthetics

You can use this programme to wash t-shirts, synthetic/cotton mix fabrics etc. Programme duration is notably shorter and efficient washing performance is ensured. If the quick wash function is not selected, superior washing and rinsing performance is ensured for your heavily soiled laundry.



#### INFORMATION

- You can dry your laundry without any interruption right after the washing programme (it is possible to perform automatic or scheduled drying after the washing cycle). For this, you must also select the Drying function before starting the washing programme.
- According to the drying selections you will add to the washing programmes, you can see when the programme will end on the display of the machine.
- If you don't want drying to take place after the programme you have selected, press and hold the Drying auxiliary function button until the Drying light turns off.

### • Woollens / Hand Wash

Use this programme to wash your woolen clothes. Select the appropriate temperature complying with the tag of your clothes. Your laundry will be washed with very delicate movements to avoid any damage.



#### INFORMATION

- The drying function cannot be selected for the washing programme designed for woolen laundry.

### • Cottons Eco

Use to wash your normally soiled, durable cotton and linen laundry. Although it washes longer than all other programmes, it provides high energy and water savings. Actual water temperature may be different from the washing temperature stated. When washing less amount of laundry (e.g. half the capacity or less), duration of programme steps may automatically become shorter. In this case, energy and water consumption will decrease more, providing a more economic wash.



#### INFORMATION

- You can dry your laundry without any interruption right after the washing programme (it is possible to perform automatic or scheduled drying after the washing cycle). For this, you must also select the Drying function before starting the washing programme.
- According to the drying selections you will add to the washing programmes, you can see when the programme will end on the display of the machine.
- If you don't want drying to take place after the programme you have selected, press and hold the Drying auxiliary function button until the Drying light turns off.

### • Daily Express / Xpress Super Short

Use this programme to wash your lightly soiled cotton clothes in a short time. The programme duration can be reduced down to 14 minutes when the quick wash function is selected. When the quick wash function is selected, maximum 2 (two) kg of laundry must be washed.



## INFORMATION

- You can dry your laundry without any interruption right after the washing programme (it is possible to perform automatic or scheduled drying after the washing cycle). For this, you must also select the Drying function before starting the washing programme.
- According to the drying selections you will add to the washing programmes, you can see when the programme will end on the display of the machine.
- If you don't want drying to take place after the programme you have selected, press and hold the Drying auxiliary function button until the Drying light turns off.

### • Shirts

Use this programme to wash shirts made of cotton and synthetic blended fabrics together. This programme ensures that your clothes wrinkle less. When the quick wash function is selected, the Pre-treatment algorithm is used.

- Apply the pre-treatment chemical directly onto the clothes, or add it together with the detergent to the powder detergent compartment when the machine starts to take in water. This way, it will take you much shorter to get the performance you would normally get with a regular washing cycle. Life of your shirts will be longer.



## INFORMATION

- You can dry your laundry without any interruption right after the washing programme (it is possible to perform automatic or scheduled drying after the washing cycle). For this, you must also select the Drying function before starting the washing programme.
- According to the drying selections you will add to the washing programmes, you can see when the programme will end on the display of the machine.
- If you don't want drying to take place after the programme you have selected, press and hold the Drying auxiliary function button until the Drying light turns off.

### • Down Wear

Use this programme to wash down coats, vests, jackets etc. that bear a "machine-washable" tag. Thanks to special spin profiles, it is ensured that water reaches the air gaps between feathers.

### • Downloaded Program

This is a special programme that allows you to download different programmes when you want to. At the start, there is a programme you will see with the HomeWhiz application as default. However, you can use the HomeWhiz application to select a programme from the predefined programme settings, and then change it.



## INFORMATION

- If you wish to use the HomeWhiz and Remote Control functions, you need to select Download Programme. Please see the section HomeWhiz and Remote Control Function for more details.

### • Mix

You can use this programme to wash cottons and synthetics together without the need to sort them.



## INFORMATION

- You can dry your laundry without any interruption right after the washing programme (it is possible to perform automatic or scheduled drying after the washing cycle). For this, you must also select the Drying function before starting the washing programme.
- According to the drying selections you will add to the washing programmes, you can see when the programme will end on the display of the machine.
- If you don't want drying to take place after the programme you have selected, press and hold the Drying auxiliary function button until the Drying light turns off.

### • Outdoor / Sports

Use this programme to wash outdoor/sports clothes that contain cotton/synthetic mix, as well as waterproof cloths like gore-tex. This programme washes your laundry delicately thanks to its special turning movements.



## INFORMATION

- You can dry your laundry without any interruption right after the washing programme (it is possible to perform automatic or scheduled drying after the washing cycle). For this, you must also select the Drying function before starting the washing programme.
- According to the drying selections you will add to the washing programmes, you can see when the programme will end on the display of the machine.
- If you don't want drying to take place after the programme you have selected, press and hold the Drying auxiliary function button until the Drying light turns off.

### • Dark Care / Jeans

Use this programme to preserve the colour of your dark-coloured clothes and jeans. This programme provides high efficiency in washing, thanks to a special drum movement, even at low temperatures. It is recommended to use liquid detergent or woolen shampoo for dark coloured laundry. Do not wash your delicate clothes that contain wool etc. in this programme.



## INFORMATION

- You can dry your laundry without any interruption right after the washing programme (it is possible to perform automatic or scheduled drying after the washing cycle). For this, you must also select the Drying function before starting the washing programme.
- According to the drying selections you will add to the washing programmes, you can see when the programme will end on the display of the machine.
- If you don't want drying to take place after the programme you have selected, press and hold the Drying auxiliary function button until the Drying light turns off.

### • Lingerie

You can use this programme to wash delicate garments that are suitable for hand wash and delicate women's underwear. Small amount of garments must be washed in a washing net. Hooks, buttons etc. must be done up and zips must be zipped up.

### • Towel

Use this program to wash durable cotton laundry such as towels. Load the towels into the machine paying attention to place them in a way that they will not contact the bellow or the glass.

### • Rinse

Use when you want to rinse or starch separately.

### • Spin+Drain

Use this programme to drain the water in the machine.

## 5.6 Temperature selection

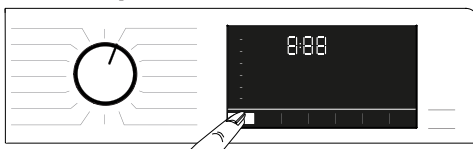

Whenever a new programme is selected, the temperature recommended for that programme appears on the temperature indicator. It is possible that the recommended temperature is not the highest value that can be selected for the relevant programme. Press the **Temperature Adjustment** key to change the temperature.



## INFORMATION

- Temperature Adjustment button works only backwards. For example, if the display shows 40°C but you want to select 60°C, you will need to press the button for a few times until you reach 60°C from 40°C.



## INFORMATION

- If you scroll to Cold Wash option and press the Temperature Adjustment button again, the recommended maximum temperature for the selected programme will appear on the display. To decrease the temperature, press the Temperature Adjustment button again.

Finally, the Cold light will turn on, indicating cold wash.

You can also change the temperature after the washing cycle has started. You can select the desired temperature after the washing programme has started. However, you need to do this before the heating step starts.

## 5.7 Spin speed selection



Whenever a new programme is selected, the spin speed recommended for the selected programme appears on the **Spin Speed** indicator.



### INFORMATION

- It is possible that the recommended spin speed is not the highest value that can be selected for the relevant programme.

Press the **Spin Speed Adjustment** button to change the spin speed. Spin speed decreases gradually. Then, depending on the model of the product, "Rinse Hold" and "No Spin" options appear on the display.



### INFORMATION

- Spin Speed Adjustment button works only backwards. For example, if the display shows 800 rpm but you want to select 1000 rpm, you will need to press the button a few times until you reach 1000 rpm from 800 rpm.

### 5.7.1 If you want to spin your laundry after the Rinse Hold function:

- Adjust the **Spin Speed**.  
- Press the **Start/Pause** button.  
Programme will resume. The machine will drain the water and spin the clothes. If you want to drain the water at the end of the programme without spinning, you can use the **No Spin** function.



### INFORMATION

- If you press the Spin Speed adjustment button in programmes where the spin speed is not allowed, the spin speed setting will not change and you will hear a warning.

You can also change the spin speed after the washing cycle has started. After the washing cycle has ended, you can press the spin speed adjustment button to select a spin speed. However, you need to do this before the spinning step begins.

## 5.7.2 Auxiliary function selection for drying



When you select a new washing programme, press the Auxiliary Function Selection button to set the drying option suitable for this programme.



### INFORMATION

- If you press the Drying auxiliary function button in programmes where the drying step is not allowed, the drying light will not change and you will hear a warning.



### INFORMATION

- Only for drying programmes, press the Auxiliary Function Selection button to set the suitable drying option.

## 5.8 Drying programmes



### CAUTION!

- During the drying programme, the machine automatically removes the lints coming from the clothes. The machine uses water in the drying step. For this reason, water tap of the machine should be open also in the drying programmes.
- When you select a new washing programme, press the Auxiliary Function Selection button to set the drying option suitable for this programme.



## INFORMATION

- There is a spinning step in the drying programmes. Your machine performs this process in order to shorten the drying time. While the drying programme is selected, the spin speed setting is within the Maximum spin speed range.
- If you press the Drying auxiliary function button in programmes where the drying step is not allowed, the drying light will not change and you will hear a warning.
- Only for drying programmes, press the Auxiliary Function Selection button to set the suitable drying option.
- In case of water outage, washing or drying cannot be performed.

## • 4 Kg Wash & Dry

Use this programme to wash cotton laundry of up to 4 kg and to dry right after the washing programme without making any other selection.



## INFORMATION

- When this programme is selected, the external Drying auxiliary function cannot be selected.

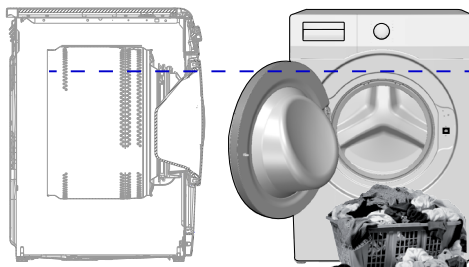

In the 4 kg Washing and 4 kg Drying programme, it is recommended to load the machine up to the level shown above for ideal drying conditions (you can see the level arrow if you open the loading door).

## • Wash & Wear

Use this programme to wash 0.5 kg of laundry (2 shirts) in 40 minutes or 1 kg of laundry (5 shirts) in 60 minutes.



## INFORMATION

- For dry weight of laundry, see Section 4, Step 4.5.

## • Cotton Dry

Use this programme to dry cotton clothes with dry weight up to 4 kg. You can perform only drying in this programme.



## INFORMATION

- If you are going to dry laundry that comprises only towels and bathrobes, the maximum amount of laundry that can be loaded is 4 kg.
- For dry weight of laundry, see Section 4, Step 4.5.



## INFORMATION

- The Wash&Wear programme is designed to quickly wash and dry daily clothes that have been worn for a short time and are not heavily soiled. This programme is suitable for thin-textured clothes that dry quickly (shirts, t-shirts).
- Other drying options or programmes should be used for thick texture laundry that takes long to dry.

## 5.9 Washing and drying programmes



## CAUTION!

- During the drying programme, the machine automatically removes the lints coming from the clothes. The machine uses water in the drying step. For this reason, water tap of the machine should be open also in the drying programmes.

## • Hygiene+ Wash & Dry

Applying a steam step at the beginning of the programme allows to soften the dirt easily. Use this programme to wash and quickly dry laundry (up to 2 kg) that requires anti-allergic and hygienic washing (cottons such as baby clothes, sheets and underwear).



### INFORMATION

- The Hygiene+ programme has been tested and approved by the “British Allergy Foundation” (Allergy UK) based in the United Kingdom.

## 5.10 Programme and consumption table (for washing)

EN	Programme (°C)	Max. Load (kg)	Water Consumption (l)	Energy Consumption (kWh)	Max. Speed***	Auxiliary functions					Selectable temperature range °C
						Prewash	Fast+	Steam	Anti-Crease+	Drying	
Cottons	90	7	94	2,30	1400	•	•	•	•	•	Cold - 90
	60	7	94	1,70	1400	•	•	•	•	•	Cold - 90
	40	7	92	0,95	1400	•	•	•	•	•	Cold - 90
Cottons Eco	60**	7	45	0,80	1400					•	Cold - 60
Synthetics	60	3	65	1,20	1200	•	•	•	•	•	Cold - 60
	40	3	63	0,85	1200	•	•	•	•	•	Cold - 60
Daily Express / Xpress Super Short	90	7	66	2,15	1400		•	•	•	•	Cold - 90
	60	7	66	1,15	1400		•	•	•	•	Cold - 90
	30	7	66	0,20	1400		•	•	•	•	Cold - 90
Daily Express / Xpress Super Short + Fast+	30	2	39	0,15	1400		•	•	•	•	Cold - 90
Woolens / Hand Wash	40	1,5	53	0,50	1200						Cold - 40
Down Wear	60	1,5	75	1,20	1000			•			Cold - 60
Shirts	60	3	57	1,20	800	•	•	•	•	•	Cold - 60
Drum Clean+	90	-	77	2,30	600			*		*	90
Downloaded Program *****											
Mix	40	3	68	0,75	800	•	•	•	•	•	Cold - 40
Outdoor / Sports	40	3	51	0,45	1200	•				•	Cold - 40
Dark Care / Jeans	40	3	75	0,80	1200	•	•	•	•	•	Cold - 40
Towel	60	1,5	75	1,20	1000			•			Cold - 60
Lingerie	30	1	70	0,30	600						Cold - 30

• : Selectable.

\* : Automatically selected, cannot be cancelled.

\*\* : Energy Label programme

\*\*\*: If the maximum spin speed of the machine is lower, you can select values up to the maximum spin speed value.

\*\*\*\*: These programmes can be used with the HomeWhiz application.

- : See the programme description for maximum load.



## INFORMATION

- The auxiliary functions in the table may vary according to the model of your machine.
- Water and power consumption may vary subject to the changes in water pressure, water hardness and water temperature, ambient temperature, type and amount of laundry, selection of auxiliary functions and spin speed, and changes in the mains voltage.
- When selecting a programme, you can see the washing duration on the display of your machine. Depending on the amount of laundry you have loaded into the machine, there might be a difference of 1 to 1.5 hours between the duration shown on the display and the actual duration of the washing programme. The duration will be corrected automatically right after the washing programme has started.
- "Auxiliary function selection modes can be changed by the manufacturing company. New selection models may be added, or the existing ones may be removed."
- "Spin speed of your machine may vary depending on the programme; the spin speed cannot exceed the maximum spin speed of your machine."

### Programme and consumption table (for drying)

EN						Auxiliary functions						Drying level			
						Prewash	Fast+	Steam	Anti-Crease+	Drying	Extra Dry	Cupboard Dry	Iron Dry	Time based drying - minutes	Selectable temperature range °C
Programme (°C)		Max. Load (kg)	Water Consumption (l)	Energy Consumption (kWh)	Max. Speed***										
Cotton Dry	-	4	45	3,20	1400				•	*	•	•	•	•	-
Synthetic Dry	-	3	30	2,40	-				•	*		•	•	•	-
Hygiene+ Wash & Dry	60	2	125	4,00	1400			*	•	*	•	•	•	•	90-30
4 Kg Wash & Dry	60	4	75	4,20	1400				•	*	•	•	•	•	60-Cold
Wash & Wear	30	0,5	30	0,60	1200				•	*				•	30-Cold
Wash & Wear	30	1	40	1,00	1200				•	*				•	30-Cold



## 5.11 Auxiliary function selection

Select the desired auxiliary functions before starting the programme. When a programme is selected, lights of the auxiliary functions that can be selected together with that programme will turn on.



### INFORMATION

- Lights of the auxiliary functions that cannot be selected together with the selected programme will not turn on. If you press the buttons of these auxiliary functions, you will hear a warning and selection will be disabled.

If the washing programme has reached a point where an auxiliary function cannot be selected, you cannot select any function.



### INFORMATION

- Some functions cannot be selected together. If a second auxiliary function conflicting with the first one is selected before starting the machine, the function selected first will be canceled and the second auxiliary function selection will remain active.
- An auxiliary function which is not compatible with the programme cannot be selected. (See "Programme and consumption table")
- Some programmes have auxiliary functions that must run together with the selected programme. These functions cannot be cancelled. The light of the relevant auxiliary function is already on.



### INFORMATION

- If the selected wetness level (Iron Dry, Cupboard Dry, Cupboard Extra Dry) cannot be reached at the end of the drying programme, your machine will automatically extend the programme duration. The programme will take longer.
- If Timed Drying is selected, the programme will end at the end of the drying time even if the laundry is not dry.
- If, during the drying programme, the selected wetness level (Iron Dry, Cupboard Dry, Cupboard Extra Dry) is reached or extra dryness is detected in the timed drying options, the programme will take shorter. The time decrease will be shown on the display.

## 5.11.1 Auxiliary Functions

### • Prewash

A Prewash is required only for heavily soiled laundry. Not using the Prewash will save energy, water, detergent and time.

### • Fast+

You can press the Quick Wash button to shorten the programme time after selecting the programme. For some programmes, the time can be shortened by over 50%. Still, for medium and lightly soiled laundry, you will get the same washing results in a shorter time. Although it depends on the programme, pressing the Quick Wash button once will shorten the programme time down to a certain level. Press the same button for the second time to drop the time to the minimum level. For better washing results, do not use the Quick Wash button for heavily soiled laundry. For medium and lightly soiled laundry, use the Quick Wash button to shorten the programme time.

### • Remote Control

You can use this auxiliary function button to connect your product to smart devices. For detailed information, see HomeWhiz and the Remote Control Function.

### • Custom Programme

This auxiliary function can be used for Cottons and Synthetics programmes only with the HomeWhiz application. When this auxiliary function is enabled, you can add up to 4 additional rinse steps to the programme. You can select and use some auxiliary functions even though they are not found on your product. You can increase and decrease the time of the Cottons and Synthetics programmes within a safe range.

### • Drying

This function dries your laundry after the washing cycle. Please see the programme table for programmes that can be used with this function.

## 5.11.2 Functions/Programmes Selected by Pressing the Function Buttons for 3 Seconds

### • Drum Clean+

To select this programme, press and hold the auxiliary function button 1 for 3 seconds. Use regularly (once in every 1-2 months) to clean the drum and provide the required hygiene. Before the programme, it applies steam to soften residues in the drum. Operate the programme while the machine is completely empty. To obtain better results, put powder lime-scale remover for washing machines into the detergent compartment no. "2". This programme contains a drying step that runs after the drum cleaning step to dry the inside of the machine.



#### INFORMATION

- This is not a washing programme. It is a maintenance programme.
- Do not run this programme when there are any objects in the machine. If you try to do so, the machine will automatically detect that there is load inside and abort the programme.

### • Anti-Crease+

If you press and hold the spin selection button for 3 seconds, this function will be selected and the programme follow-up light of the relevant programme will turn on. When this function is selected, it aerates the laundry for up to 8 hours at the end of the programme to prevent creasing. You can cancel the programme and take your laundry out at any time during the 8-hour duration. Press the function selection key or the machine on/off key to cancel the function. The programme follow-up light will remain on until the function is canceled or the step is complete. If the function cannot be cancelled, it will be active in the subsequent washing cycles as well.

### • Steam

You can press and hold the auxiliary function key 2 for 3 seconds to select this function. Use this programme to reduce the wrinkles and shorten the ironing times for a small amount of cotton, synthetic or mixed clothes that are not stained.

### • Child lock

You can use the Child Lock to prevent children from tampering with the machine. Thus you can avoid any changes in a running programme.



#### INFORMATION

- When the Child Lock is enabled, you can press the On/Off key to switch the machine on or off. Programme resumes when you start the machine again.
- You will hear a warning if the buttons are pressed while Child Lock is enabled. This audible warning will be canceled if the buttons are pressed five times consecutively.

#### To enable Child Lock:

**Press and hold the Drying Level Adjustment button** for 3 seconds. When the countdown "3-2-1" on the display ends, child lock icon will be displayed. Once you see this warning, you can release the **Drying Level Adjustment button**.

#### To disable Child Lock:

**Press and hold the Drying Level Adjustment button** for 3 seconds. When the countdown "3-2-1" on the display ends, child lock icon will disappear.

## • Bluetooth 3''

You can use the Bluetooth connection function to pair your machine with your smart device. This way, you can use your smart device to get information about your machine and control it.

### To enable Bluetooth:

**Press and hold the Remote Control function button** for 3 seconds. You will see the countdown "3-2-1", and bluetooth symbol will be displayed. Release the **Remote Control function button**. The Bluetooth icon will flash while the product is being paired with the smart device. If the connection is successful, the light of the icon will remain on.

### To disable Bluetooth:

**Press and hold the Remote Control function button** for 3 seconds. You will see the countdown "3-2-1", and bluetooth symbol will be disappear.



#### INFORMATION

- You must complete the first setup of the HomeWhiz app for Bluetooth to be enabled. After the setup, if you press the Remote Control function button while the button is in the Programme Download/ Remote Control position, the Bluetooth connection will be enabled automatically.

## 5.12 Drying steps



### 5.12.1 Iron Dry

Drying continues until the drying level reaches the Iron Dry step.

### 5.12.2 Cupboard Dry

Drying continues until the drying level reaches the Cupboard Dry step.

### 5.12.3 Extra Dry

Drying continues until the drying level reaches the Cupboard Extra Dry step.



#### INFORMATION

- The dryness level might change depending on the mix of laundry, type of material, amount and wetness level of the laundry.
- Do not use the machine to dry laundry that contains lace, tulle, bling, beads, paillette, wire etc. or laundry with high silk content.

### 5.12.4 Time based drying - minutes

You can select 30, 90 or 150 minutes drying to reach the desired dryness level at a low temperature.



#### INFORMATION

- When drying small amount of laundry (2 pieces maximum), select the timed drying steps in the Cottons or Synthetics drying programmes.
- If the laundry has not reached the desired dryness level at the end of the drying programme, you can select timed drying to end the process.
- When this function is selected, the machine performs drying for the adjusted time irrespective of the drying level.

## 5.13 Time display

While the programme is running, the time remaining to the end of the programme will be displayed in hours and minutes, e.g. "01:30".



#### INFORMATION

- Programme time may differ from the values in section "Programme and consumption table" depending on the water pressure, water hardness and temperature, ambient temperature, amount and the type of laundry, auxiliary functions selected and the changes in the mains voltage.

## 5.14 End Time

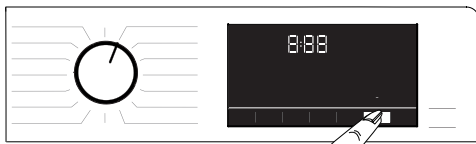

With the **End Time** function, start of the programme can be delayed up to 24 hours. After pressing the **End Time** button, the programme's estimated end time will be displayed. If an **End Time** is set, the **End Time** light will turn on. To ensure that the End Time function is enabled and the program ends at the end of the defined duration, you should press **Start / Pause** after setting the duration. The **Start / Pause** button will stop flashing and remain on. If you want to cancel End Time function, press the **End Time** button until the End Time light turns off or press the **On/Off** button to turn off and on the machine.

1. Open the loading door, place the laundry and add detergent, etc.
2. Select the washing programme, temperature, spin speed and, if required, the auxiliary functions.
3. Press the **End Time** button to set the desired end time. The **End Time** light will turn on.
4. Press the **Start / Pause** button. Countdown will start. ":" sign in the middle of the end time on the display will start flashing.



### INFORMATION

- Do not use liquid detergents when you enable the End Time function! Stains might remain on the clothes.
- The door will remain locked during the End Time countdown. If you want to unlock the door, press the programme start/pause button to switch the machine to pause mode. At the end of the countdown, End Time indicator turns off, washing cycle starts and the time of the selected programme appears on the display.
- When End Time is selected, the time displayed on the screen consists of the end time plus the duration of the selected programme.

## 5.15 Starting the programme

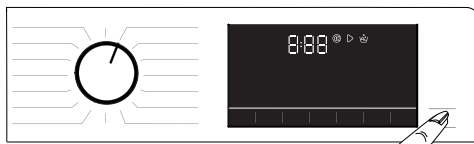

1. Press the **Start/Pause** button to start the programme.
2. The flashing light of the **Start/Pause** button will remain on, indicating that the programme has started.
3. Loading door will be locked. When the door is being locked, "Locking Door" warning will be displayed.

## 5.16 Loading door lock



There is a locking system on the loading door of the machine that prevents opening of the loading door when the water level is unsuitable to open the door. "Loading door locked" light on the panel turns on when the loading door is locked.



### INFORMATION

- The door will be locked if the Remote Control function is selected. To open the door, you need to press the Remote Control key or change the programme position to deactivate the Remote Control function.

### Opening the loading door in case of power failure:



### INFORMATION

- In case of a power failure, you may open the loading door manually using the emergency handle under the pump filter cover.



### WARNING!

- Make sure that no water remains inside the machine to prevent overflow of water before opening the loading door.

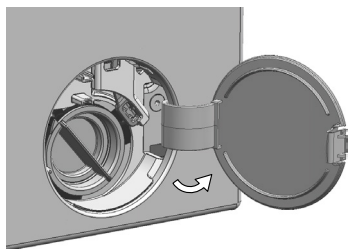

- Turn off and unplug the appliance.
- Open the pump filter cover.

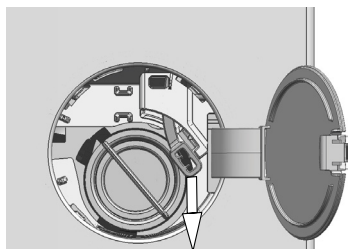

- Remove the loading door emergency handle behind the filter cover with a tool.
- Open the loading door by pulling the loading door emergency handle downwards.
- Try to pull the handle downwards again if the loading door is not opened.
- Bring the loading door emergency handle to its original position after opening the loading door.

## 5.17 Changing the selections after programme has started

### 5.17.1 Adding laundry after the programme has started

When you press the **Start/Pause** button, the "Loading door locked" light on the panel will go off if the water level in the machine is suitable.

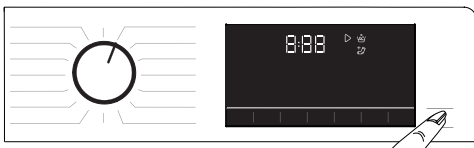

If the water level in the machine is not suitable when you press the **Start/Pause** button, the panel will warn you that the door is closed.

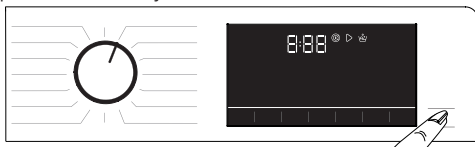

### 5.17.2 Switching the machine to pause mode

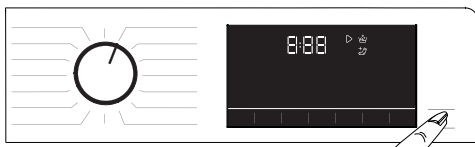

Press the **Start/Pause** button to switch the machine to pause mode.

### 5.17.3 Changing the programme selection after the programme has started:

If Child Lock is not enabled, you can change programme while the current one is running. This will cancel the current programme.



#### INFORMATION

- The newly selected programme will start anew.

### 5.17.4 Changing the auxiliary function, spin speed and temperature settings

Depending on the step the programme has reached, you can cancel or select auxiliary functions. See "Auxiliary function selection". Also, you can change the spin speed, temperature and drying settings. See "Spin speed selection" and "Temperature selection".



#### INFORMATION

- If the temperature of the water inside the machine is high or if the water level is above the door line, the loading door will not open.

## 5.18 Cancelling the programme

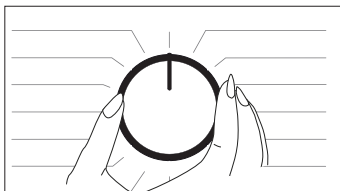

The programme will be cancelled if the programme selection knob is switched to another programme or if the machine is switched off and on with this button.



### INFORMATION

- The programme will not be cancelled if you turn the programme selection knob while child lock is enabled. You should cancel the Child Lock first.
- If you want to open the loading door after you have cancelled the programme but you cannot do it since the water level in the machine is above the loading door baseline, turn the Programme Selection knob to Pump+Spin programme and discharge the water in the machine.

## 5.19 End of programme

Once the programme is completed, the End symbol will be displayed. If you do not press any button for 10 minutes, the machine will switch to OFF mode. Display and all indicators are turned off. If you press any button, the completed programme steps will be displayed.

## 5.20 Your machine has the "Pause Mode" function.

After using the On/Off button to switch on the machine, if you do not start any programme in the selection step or do not perform anything else, or if you do not do anything in 2 minutes after the selected programme has ended, the programme will automatically switch to energy saving mode. Also, if your product has a display that shows programme time, this display will be completely turned off. If you turn the programme knob or touch any button, the lights will switch back to previous position. The selections you make when exiting the energy efficiency mode may change. Check if your selections are correct before starting the programme. If necessary, make adjustments again. This is not an error.

## 5.21 HomeWhiz and the Remote Control Function

HomeWhiz allows you to use your smart device to control your washing machine and get information about it. Thanks to the HomeWhiz application, you can use your smart device to carry out some procedures you can also do on the machine. Plus, you can use some features only with the HomeWhiz function. To use the Bluetooth function of your machine, you should download the HomeWhiz app from the application store of your device.

Make sure that your smart device is connected to internet to download the app. If you are using the app for the first time, please follow the on-screen instructions to complete the user registration process. Once the registration is complete, you can use all products with the HomeWhiz feature in your house on this account. On the HomeWhiz app, you can tap "Add/Remove Appliance" to see the products paired with your account. You can pair these products on this page.



### INFORMATION

- To be able to use the HomeWhiz function, make sure that the app is installed on your smart device and that your washing machine is paired with your smart device via Bluetooth. If the washing machine is not paired with your smart device, it will function as an appliance without the HomeWhiz feature.
- Your product will run once it is paired with your smart device via Bluetooth. Controls made from the app will be enabled through this pairing. For this reason, the Bluetooth signal between the product and the smart device must be strong enough.
- Please visit [www.homewhiz.com](http://www.homewhiz.com) to see the Android and iOS versions supported by the HomeWhiz application.



### WARNING!

- All the safety measures described in "**GENERAL SAFETY INSTRUCTIONS**" section of your user manual apply to remote control through the HomeWhiz function as well.

## 5.21.1 HomeWhiz Setup

Your product and the HomeWhiz app must be connected for the app to run. To establish this connection, please follow the steps below for setup both on your product and on the HomeWhiz App.

- If you are adding an appliance for the first time, tap “Add/Remove Appliance” on the HomeWhiz App. Then tap “Tap here to setup new appliance”. Follow the steps below as well as the instructions on the HomeWhiz App to complete the setup.
- To start the setup process, make sure that your machine is switched off. Press and hold the Temperature button and the Remote Control Function button simultaneously for 3 seconds to switch your machine to HomeWhiz setup mode.

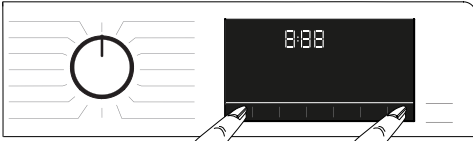

- While the device is in HomeWhiz setup mode, you will see an animation on the display, and the Bluetooth icon will flash until the machine is paired with your smart device. In this mode, only the programme button is enabled. Other buttons are disabled.

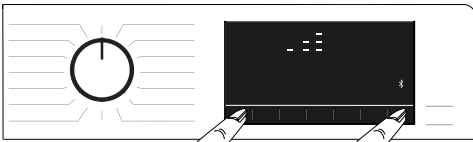

- On the screen of the app, select the desired washing machine and tap Next.
- Follow on-screen instructions until the HomeWhiz app asks you about the product you wish to connect to your smart device.
- Return to the HomeWhiz app and wait until the setup is complete. Once the setup is complete, give your washing machine a name. You can now tap the screen to see the product you have added to the HomeWhiz App.



### INFORMATION

- If you cannot complete the setup successfully in 5 minutes, the washing machine will switch off automatically. In this case, you will have to start over the setup procedure. If the problem persists, please contact the Authorised Service Agent.
- You can use your washing machine with more than one smart device. To do this, download the HomeWhiz app on the other smart device as well. After launching the app, you will need to sign in to your account you have previously created and paired with your washing machine. Otherwise, please read “Setting up a washing machine that is connected to someone else’s account”.



### WARNING!

- For HomeWhiz setup, your smart device must be connected to internet. Otherwise, the HomeWhiz App will not let you complete the setup process successfully. If you are having problems with your internet connection, please contact your internet service provider.



### INFORMATION

- The HomeWhiz application may ask you to enter the product number stated on the label of the product. Product label is found on the inner side of the product door. Product number is written on this label.



## 5.21.2 Setting up a washing machine that is connected to someone else’s account

If the washing machine you want to use has previously been registered in the system with someone else’s account, you need to establish a new connection between the HomeWhiz App and the product.

- Download the HomeWhiz App on the new smart device you want to use.
- Create a new account and log in to this account on the HomeWhiz app.



- Follow the steps in the HomeWhiz Setup (5.21.1 HomeWhiz Setup) to complete the setup.



### WARNING!

- Since the HomeWhiz and Remote Control functions of your product work through pairing via Bluetooth, the product can be run by only one HomeWhiz app at a time.



When Remote Control is enabled, you can only manage and switch off the machine and follow status on the washing machine. All functions except child lock can be managed through the application.

You can check the function indicator on the key to follow whether the Remote Control function is On or Off.

If the Remote Control function is Off, all the operations are handled on the washing machine and only status follow-up is allowed on the application.

If the Remote Control function cannot be enabled, you will hear a warning after pressing the button. This might occur if the product is switched on or if there is no product paired through Bluetooth. Bluetooth setting being Off or the washing machine's door being open are examples for such cases.

When you enable this function on the washing machine, said function will remain on except for certain cases, allowing you to control your washing machine remotely via Bluetooth.

#### **In certain cases, it deactivates itself for safety reasons:**

- When your washing machine undergoes a power interruption.
- When the programme knob is turned to select a different programme or when the product is switched off.

### 5.21.4 Troubleshooting

Follow the steps below if you are having problem with controlling or connection. Observe whether the problem persists or not after the action you have performed. Do the following if the problem is not resolved.

- Check whether your smart device is connected to the relevant home network.
- Restart the product application.
- Turn Bluetooth off and on through the user control panel.
- If the connection cannot be established with the above processes, repeat the initial set-up settings on the washing machine. If the problem persists, consult an Authorised Service Agent.

### 5.21.3 Using the Remote Control function

After HomeWhiz setup, Bluetooth will turn on automatically. To enable or disable the Bluetooth connection, please see 5.11.2 Bluetooth 3".

If you switch your machine off and on while Bluetooth is enabled, it will reconnect automatically. If the paired device goes out of the range, the Bluetooth connection will turn off automatically. For this reason, you will need to turn on Bluetooth again if you want to use the Remote Control function. You can check the Bluetooth symbol on the display to follow the connection status. If the symbol is on, this means that the Bluetooth connection is established. If the symbol is established, the product is trying to connect. If the symbol is off, this means that you have no connection.



### WARNING!

- If the Bluetooth connection is enabled on your product, you can select the Remote Control function. If the Remote Control function cannot be selected, check the connection status. If the connection fails, repeat the initial set-up settings on the appliance.
- For safety reasons, the product's door will remain locked while the Remote Control function is enabled, independently of the operating mode. If you want to open the door of the product, you will need to turn the program selection knob or press the Remote Control key to disable the Remote Control function.

If you want to control your washing machine remotely, enable the Remote Control function by pressing the Remote Control button while the programme knob is in the Programme Download/Remote Control position on the control panel. Once the product is accessed, you will see a screen similar to the one below.



## 6 Maintenance and cleaning

Service life of product extends and frequently experienced problems will be reduced if it is cleaned at regular intervals.

### 6.1 Cleaning the detergent drawer

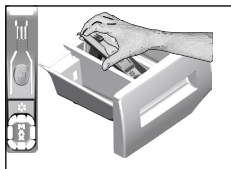

Clean the detergent drawer at regular intervals (every 4-5 washing cycles) as shown below in order to prevent accumulation of powder detergent in time.

- 1 Remove the siphon by lifting it from behind as shown in the picture. After performing the below mentioned cleaning procedures, replace the siphon back to its seating and push its front section downwards to make sure that the locking tab engages.



#### INFORMATION

- If more than normal amount of water and softener mixture remains in the softener compartment, the siphon must be cleaned.

2. Wash the detergent drawer and the siphon with plenty of lukewarm water in a washbasin. In order to prevent the residues to contact your skin, clean it with an appropriate brush by wearing a pair of gloves.
- 3 Insert the drawer back into its place after cleaning and make sure that it is seated well.

### 6.2 Cleaning the loading door and the drum

For products with drum cleaning programme, please see Operating the product - Programmes.



#### INFORMATION

- Repeat Drum Cleaning process in every 2 months.
- Use an detergent /anti-limescale suitable for the washing machines.



After every washing and drying make sure that no foreign substance is left in the drum. If the holes on the bellow shown in the figure are blocked, open the holes using a toothpick.



#### INFORMATION

- Foreign metal substances will cause rust stains in the drum. Clean the stains on the drum surface by using cleaning agents for stainless steel. Never use steel wool or wire wool.



#### CAUTION!

- Never use sponge or scrub materials. These will damage the painted, chrome and plastic surfaces.

### 6.3 Cleaning the body and control panel

Wipe the body of the machine with soapy water or non-corrosive mild gel detergents as necessary, and dry with a soft cloth. Use only a soft and damp cloth to clean the control panel.

### 6.4 Cleaning the water intake filters

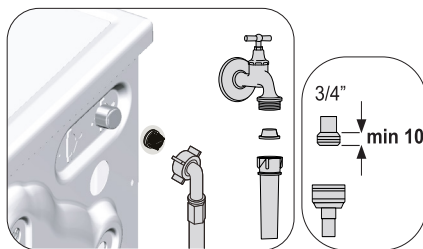

There is a filter at the end of each water intake valve at the rear of the machine and also at the end of each water intake hose where they are connected to the tap. These filters prevent foreign substances and dirt in the water to enter the washing machine. Filters should be cleaned if they are dirty.

1. Close the taps.

2. Remove the nuts of the water intake hoses to access the filters on the water intake valves. Clean residues on them with an appropriate brush. If the filters are too dirty, remove them from their places with a pliers and clean in this way.
3. Take out the filters on the flat ends of the water intake hoses together with the gaskets and clean thoroughly under running water.
4. Replace the gaskets and filters carefully in their places and tighten the hose nuts by hand ensuring there are no leaks.

## 6.5 Draining remaining water and cleaning the pump filter

The filter system in your machine prevents solid items such as buttons, coins and fabric fibres clogging the pump impeller during discharge of washing water. Thus, the water will be drained without any problem and the service life of the pump will extend. If the machine fails to drain water, the pump filter is clogged. Filter must be cleaned whenever it is clogged or in every 3 months. Water must be drained off first to clean the pump filter. In addition, prior to transporting the machine (e.g., when moving to another house) and in case of freezing of the water, water may have to be drained completely.

2. Open the filter cover. Press the tab in the direction of the arrow and pull the cover out towards yourself.

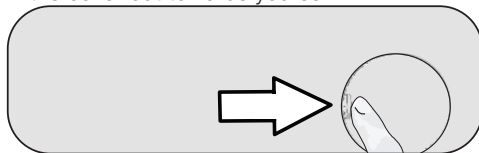

3. To drain the water in the machine.

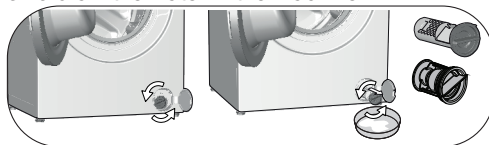

- a. In order to collect the water to flow out of the filter, place a large shallow vessel in front of the filter.
- b. Turn and loosen the pump filter until water starts to flow (counterclockwise). Fill the flowing water into the container you have placed in front of the filter. Always keep a piece of cloth handy to absorb any spilled water.
- c. When the water inside the machine is finished, take out the filter completely by turning it.
4. Clean any residues inside the filter as well as fibres, if any, around the pump impeller region.
5. Replace the filter.
6. Close the filter cover.



### CAUTION!

- Foreign substances left in the pump filter may damage your product or may cause noise problem.
- If the product is not being used, shut the tap, remove mains hose and drain the water inside the machine in places where there is the risk of the product freezing .
- After each use, turn off the water tap to which the mains hose is connected.

1. In order to clean the dirty filter and discharge the water, unplug the machine to cut off the supply power.



### CAUTION!

- Temperature of the water inside the machine may rise up to 90 °C. To avoid the risk of burning, clean the filter after the water inside the machine is cooled down.

# 7 Troubleshooting

## Programmes won't start after the loading door has been closed.

- You did not press the Start/Pause/Cancel button.>>> \*Press the Start/Pause/Cancel button.
- If the load is too much, it might be hard for the loading door to be closed.>>> \*Load less laundry and make sure that the loading door is closed properly.

## Programme cannot be started or selected.

- The machine may have switched itself to self-protection mode due to a supply problem (mains voltage, water pressure etc.).>>> To cancel the programme, turn the Programme Selection knob to select another programme. Previous programme will be cancelled. (see. "Cancellation of programme")

## Water inside the machine.

- There might be some water remaining in the product due to the quality control processes carried out during production. >>> This is not a failure, water does not harm the machine.

## Water is leaking from the bottom of the machine.

- There might be a problem with the hoses or the pump filter.>>> Make sure that the seals of the water inlet hoses are securely fitted. Attach the hose to the tap tightly.
- Pump filter might not be closed securely.>>> Make sure that the pump filter is closed securely.

## Machine does not take in water.

- Tap might be turned off. >>> Turn on the taps.
- Water inlet hose might be bent. >>> Flatten the hose.
- Water inlet filter might be clogged. >>> Clean the filter.
- Loading door might not be closed. >>> Close the loading door.

## Machine does not drain water.

- Water drain hose might be clogged or twisted. >>> Clean or flatten the hose.
- Pump filter might be clogged. >>> Clean the pump filter.

## Machine vibrates or makes noise.

- Machine might be unbalanced. >>> Adjust the feet to level the machine.
- A hard substance might have entered the pump filter. >>> Clean the pump filter.
- Transportation safety bolts might not be removed. >>> Remove the transportation safety bolts.
- The amount of laundry might be too little. >>> Add more laundry to the machine.
- The machine might be overloaded with laundry. >>> Take out some of the laundry from the machine or distribute the load by hand to balance it evenly in the machine.
- The machine might be in contact with a hard surface. >>> Make sure that the machine is not in contact with anything.

## Machine stopped shortly after the programme started.

- The machine might have stopped temporarily due to low voltage. >>> It will resume running once the voltage returns to a normal level.

## Machine directly discharges the water it takes in.

- The drain hose might be at an inappropriate height. >>> Connect the water drain hose as described in the user manual.

## No water can be seen in the machine during washing.

- Water level cannot be seen outside the machine. This is not a failure.

## Loading door cannot be opened.

- Door lock might be enabled because of the water level in the machine. >>> Drain the water by running the Pump or Spin programme.
- Machine might be heating the water or at the spinning step.>>> Wait until the programme is complete.
- The loading door might be jammed due to the pressure it is exposed to. >>> Hold the grip, push and pull the loading door to free it from the pressure and open it.
- The loading door will not open if there is no power. >>> To open the loading door, open the pump filter cap and pull down the emergency handle positioned at the rear side of the said cap. See "Loading door lock"

## Washing takes longer than specified in the user manual.(\*)

- Water pressure might be low. >>> Since the amount of the water has decreased, the machine will wait until it takes adequate water to avoid poor washing quality. Therefore, the washing time extends.
- Voltage might be low. >>> If the supply voltage is low, the washing time is extended to prevent poor washing quality.
- Inlet temperature of water might be too low. >>> The time required to heat up the water extends in cold seasons. Also, washing time can be extended to avoid poor washing results.
- The number of rinsing cycles and/or the amount of rinsing water might have increased. >>> When a better rinsing performance is needed, the machine increases the amount of rinsing water, and adds another rinsing cycle, if necessary.
- Excessive foam might have formed due to use of too much detergent, and the automatic foam absorption system might have been activated. >>> Use the recommended amount of detergent.

## Programme time does not countdown. (On models with display) (\*)

- The timer may stop during water intake. >>> The timer indicator will not count down until the machine takes in an adequate amount of water. When the amount of the water taken in decreases, the machine will wait until it takes in enough water to avoid poor washing results. Timer indicator will resume countdown after this.
- The timer indicator might stop during heating. >>> The timer indicator will not count down until the machine reaches the selected temperature.
- The timer indicator might stop during spinning. >>> The automatic unbalanced load detection system might have been activated due to uneven distribution of the laundry in the drum.

### **Programme time does not countdown. (\*)**

- The laundry in the machine might be unbalanced. >>> The automatic unbalanced load detection system might have been activated due to uneven distribution of the laundry in the drum.

### **Machine does not switch to spinning step. (\*)**

- The laundry in the machine might be unbalanced. >>> The automatic unbalanced load detection system might have been activated due to uneven distribution of the laundry in the drum.
- The machine cannot spin if the water in it is not drained completely. >>> Check the filter and the drain hose.
- Excessive foam might have formed due to use of too much detergent, and the automatic foam absorption system might have been activated. >>> Use the recommended amount of detergent.

### **Washing performance is poor: Clothes are going grey. (\*\*)**

- Insufficient amount of detergent might have been used over a long period of time. >>> Use the recommended amount of detergent according to water hardness and the laundry.
- Washing might have been performed at low temperatures for a long time. >>> Select the proper temperature for the laundry to be washed.
- Hard water and insufficient amount of detergent. >>> Using hard water together with insufficient amount of detergent might cause dirt accumulation and greying on laundry in time. It is difficult to eliminate greying once it happens. Use the recommended amount of detergent appropriate for water hardness and the laundry.
- Excessive amount of detergent might have been used. >>> Use the recommended amount of detergent appropriate for water hardness and the laundry.

### **Washing performance is poor: Stains persist or the laundry is not whitened. (\*\*)**

- Insufficient amount of detergent might have been used. >>> Use recommended amount of detergent appropriate for the laundry.
- Machine might have been overloaded. >>> Do not overload the machine. Load the machine with the amounts recommended in the "Programme and consumption table".
- Wrong programme and temperature might have been selected. >>> Select the right programme and temperature for the laundry to be washed.
- Wrong type of detergent might have been used. >>> Use original detergent appropriate for the machine.
- Detergent might have been put in the wrong compartment. >>> Put the detergent in the correct compartment. Do not mix the bleaching agent and the detergent with each other.

### **Washing performance is poor: Oily stains appeared on the laundry. (\*\*)**

- The drum might not have been cleaned regularly. >>> Clean the drum regularly. To do this, please see. 6.2.

### **Washing performance is poor: Clothes smell bad. (\*\*)**

- Washing at low temperatures and/or with short programmes for a long time will cause smell and bacteria in the drum. >>> Leave the detergent drawer and loading door of the machine ajar after every washing cycle. Thus, a humid environment favorable for bacteria cannot occur in the machine.

### **Colour of the clothes faded. (\*\*)**

- Machine might have been overloaded. >>> Do not overload the machine.
- Detergent used might be damp. >>> Keep detergents closed in an environment free of humidity and do not expose them to excessive temperatures.
- A high temperature might have been selected. >>> Select a programme and temperature suitable for the type and soiling degree of the laundry.

### **Rinsing performance is poor**

- The amount, brand or storage conditions of the detergent might not be suitable. >>> Use a detergent appropriate for the washing machine and your laundry. Keep detergents closed in an environment free of humidity and do not expose them to excessive temperatures.
- The detergent might have been added to the wrong compartment. >>> If you add detergent to the prewash compartment even if you have not selected a prewash programme, the machine might take this detergent during the rinsing or softener step. Put the detergent in the correct compartment.
- Pump filter might have been clogged. >>> Check the filter.
- Drain hose might be folded. >>> Check the drain hose.

### **Laundry became stiff after washing. (\*\*)**

- Insufficient amount of detergent might have been used. >>> Using insufficient amount of detergent for the water hardness can cause the laundry to become stiff in time. Use appropriate amount of detergent according to the water hardness.
- The detergent might have been added to the wrong compartment. >>> If you add detergent to the prewash compartment even if you have not selected a prewash programme, the machine might take this detergent during the rinsing or softener step. Put the detergent in the correct compartment.
- Detergent might have been mixed with softener. >>> Do not mix the detergent with softener. Wash and clean the drawer with hot water.

### **Laundry does not smell like softener. (\*\*)**

- The detergent might have been added to the wrong compartment. >>> If you add detergent to the prewash compartment even if you have not selected a prewash programme, the machine might take this detergent during the rinsing or softener step. Wash and clean the drawer with hot water. Put the detergent in the correct compartment.
- Detergent might have been mixed with softener. >>> Do not mix the detergent with softener. Wash and clean the drawer with hot water.

### **Detergent residue in the detergent drawer. (\*\*)**

- Detergent might have been added to wet drawer. >>> Dry the detergent drawer before adding detergent.
- Detergent might have gotten damp. >>> Keep detergents closed in an environment free of humidity and do not expose them to excessive temperatures.
- Water pressure might be low. >>> Check the water pressure.
- The detergent in the main wash compartment got wet while the machine was taking in the prewash water. Holes of the detergent compartment might have been blocked. >>> Check the holes and clean if they are clogged.
- There might be a problem with the detergent drawer valves. >>> Call the Authorised Service Agent.
- Detergent might have been mixed with softener. >>> Do not mix the detergent with softener. Wash and clean the drawer with hot water.

### There is detergent left on the laundry.

- Machine might have been overloaded. >>> Do not overload the machine.
- Wrong programme and temperature might have been selected. >>> Select the right programme and temperature for the laundry to be washed.
- Wrong detergent might have been used. >>> Select a proper detergent for the laundry to be washed.

### Too much foam forms in the machine. (\*\*)

- Improper detergents for the washing machine might have been used. >>> Use detergents suitable for washing machine.
- Excessive amount of detergent might have been used. >>> Use only sufficient amount of detergent.
- Detergent might have been stored under inappropriate conditions. >>> Keep the detergent in a closed and dry area. Do not store it in excessively hot places.
- Meshed laundry such as tulle might foam too much due to their texture. >>> Use less detergent for these types of fabrics.
- Detergent might have been put in the wrong compartment. >>> Put the detergent in the correct compartment.
- Softener is taken early. >>> There might be a problem with the valves or the detergent drawer. Call the Authorised Service Agent.

### Foam is overflowing from the detergent drawer.

- Excessive amount of detergent might have been used. >>>> Mix 1 tablespoonful softener and ½ l water and pour into the main wash compartment of the detergent drawer.
- Put detergent into the machine suitable for the programmes and maximum loads indicated in the "Programme and consumption table". If you use additional chemicals (stain removers, bleaches and etc), reduce the amount of detergent.

### Laundry remains wet at the end of the programme. (\*)

- Excessive foam might have formed due to use of too much detergent, and the automatic foam absorption system might have been activated. >>> Use the recommended amount of detergent.

### Drying lasts too long.

- Machine might have been overloaded. >>> Do not overload the machine.
- Spinning might not be sufficient for laundry. >>> Select a higher spin speed in the washing step of the Washer-Dryer.
- Tap might be turned off. >>> Turn on the taps.

### Laundry comes off wet after the drying step.

- The programme selected might not be suitable for the type of laundry. >>>> Check the care labels on garments and select a programme accordingly, or select timed programmes additionally.
- Machine might have been overloaded. >>> Do not overload the machine.
- Spinning might not be sufficient for laundry. >>> Select a higher spin speed in the washing step of the Washer-Dryer.

### Machine does not start or programme cannot be started.

- Power cable might be unplugged. >>> Make sure that the power cable is plugged in.
- Programme might not be set, or the Start/Pause/Cancel button might not be pressed. >>> Make sure the programme is set and the machine is not in Stand-by mode.
- Child lock might be enabled. >>> Disable Child Lock.

### Laundry shrinks, fades, tarnishes or gets damaged.

- The programme selected might not be suitable for the type of laundry. >>>> Check the care labels on garments and select a programme accordingly, or select timed programmes additionally. You should not dry laundry that is not suitable for drying.

### Machine does not dry.

- Laundry might not be dried or the drying step might not be enabled. >>> Check if the drying function is selected after the selected washing programme.

### Loading door cannot be opened.

- The door of your machine might not be opening due to safety reasons. >>> If the door locked indicator is active on the display after the drying step, the machine will keep the door locked for your safety until it cools down.
- The loading door will not open if there is no power. >>>> To open the loading door, open the pump filter cap and pull down the emergency handle positioned at the rear side of the said cap. See "Loading door lock"

(\*) Machine does not switch to spinning step when the laundry is not evenly distributed in the drum to prevent any damage to the machine and to its surrounding environment. Readjust the laundry and perform spinning again.

(\*\*) The drum might not have been cleaned regularly. >>> Clean the drum regularly. See 6.2



### CAUTION!

- If you cannot eliminate the problem although you follow the instructions in this section, consult your dealer or the Authorised Service Agent. Never try to repair a nonfunctional product yourself.



### WARNING!

- Check the HomeWhiz section for the relevant troubleshooting information.





**Produk ini dibuat oleh:**

Arçelik A.Ş. Çamaşır Makinası İşletmesi

Tuzla PK: 34950 İstanbul

MADE in TURKEY

**Produk ini diimport oleh:**

PT. BEKO APPLIANCES INDONESIA,

The Plaza Office Tower Lt. 22 Unit F2-F3

Jl. MH. Thamrin Kav 28-30 Jakarta, Indonesia 10350

Telp : 021-2918-9229, Fax. : 021-2918-9228