



Refrigerator-Freezer type I

Instruction of use

Réfrigérateur-Congélateur de type I

Notice d'utilisation

Frigorífico Congelador-tipo I

Instruções de utilização

Hladnjak-Zamrzivač tipa I

Upute za uporabu

Hladilno-Zamrzovalni Aparat tipa I

Navodila za uporabo

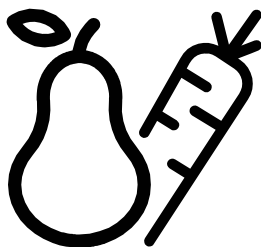

RDSA280K30SN



EN-FR-PT-HR-SL



WARNING!

In order to ensure a normal operation of your refrigerating appliance, which uses a completely environmentally friendly refrigerant the R600a (flammable only under certain conditions) you must observe the following rules:

- Do not hinder the free circulation of the air around the appliance.
- Do not use mechanical devices in order to accelerate the defrosting, others than the ones recommended by the manufacturer.
- Do not destroy the refrigerating circuit.
- Do not use electric appliances inside the food keeping compartment, other than those that might have been recommended by the manufacturer.

ATTENTION!

Pour assurer un fonctionnement normal de votre appareil qui utilise un agent frigorifique écologique, R600a (inflammable seulement sous certaines conditions) vous devez respecter les règles suivantes:

- N'empêchez pas la libre circulation de l'air autour de l'appareil.
- N'utilisez pas des dispositifs mécaniques pour accélérer le dégivrage, autres que ceux recommandés par le fabricant.
- Ne détruisez pas le circuit frigorifique.
- N'utilisez pas des appareils électriques à l'intérieur du compartiment pour conserver les aliments, hormis celles qui sont éventuellement recommandés par le fabricant.

AVISO!

Afim de assegurar um funcionamento normal do seu aparelho de refrigeração que utiliza um refrigerador, o R600a, completamente amigo do ambiente (inflamável apenas sob certas condições), deve observar as seguintes normas:

- Não obstrua a livre circulação do ar ao redor do aparelho.
- Não utilize dispositivos mecânicos que não os recomendados pelo fabricante para acelerar o descongelamento.
- Não destrua o circuito de refrigeração.
- Não utilize aparelhos elétricos que não aqueles que devem ter sido recomendados pelo fabricante dentro do compartimento para guardar comida.

UPOZORENJE!

Kako bi se osigurao normalan rad vašeg zamrzivača koji koristi kompletno ekološki prihvatljivo rashladno sredstvo R600a (zapaljivo samo pod određenim uvjetima), trebate se pridržavati sljedećih pravila:

- Ne ometati slobodnu cirkulaciju zraka oko zamrzivača.
- Ne koristiti mehanička sredstva za ubrzavanje odležavanja, koja nije preporučio proizvođač.
- Paziti da se ne ošteti krug rashladnog sredstva.
- Unutar prostora zamrzivača za spremanje namirnica ne koristiti električne uređaje koje nije preporučio proizvođač.

OPOZORILO!

Za normalno delovanje vaše zamrzovalne naprave, ki uporablja naravi prijazno hladilno sredstvo R600a (vnetljivo samo pod določenimi pogoji), je treba upoštevati naslednja pravila:

- Ne zadržujte prostega pretoka zraka okoli naprave.
- Za hitrejše odtajanje, ne uporabljajte mehanskih naprav, ki jih ni priporočil proizvajalec.
- Ne uničujte hladilnega krogotoka.
- V prostoru za hrano ne uporabljajte električnih naprav, ki jih ni priporočil proizvajalec.

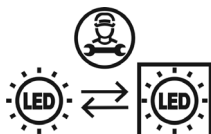

EN

This product is equipped with a lighting source of the "G" energy class. The lighting source in this product shall only be replaced by professional repairers.

FR

Cet appareil est doté d'une source d'éclairage de classe énergétique "G". Seuls des réparateurs qualifiés sont autorisés à procéder au remplacement de la source d'éclairage de cet appareil.

PT

Este produto está equipado com uma fonte de iluminação da classe energética "G". A fonte de iluminação neste produto deve somente ser substituída por reparadores profissionais.

HR

Ovaj proizvod opremljen je izvorom osvjetljenja energetske klase „G“. Izvor osvjetljenja u ovom proizvodu smiju zamijeniti samo stručni serviseri.

SL

Ta izdelek je opremljen z svetlobnim virom energijskega razreda "G". Svetlobni vir v tem izdelku lahko zamenjajo samo poklicni serviserji.

EN Index

Safety first /1
Electrical requirements /2
Transportation instructions /2
Installation instructions /2
Getting to know your appliance /3
Suggested arrangement of food in the appliance /3
Temperature control and adjustment /3
Before operating /3
Storing frozen food /4
Freezing fresh food /4
Making ice cubes /4
Defrosting /4
Replacing the interior light bulb /5
Cleaning and care /5
Repositioning the door /5
Do's and don'ts /5
Troubleshooting /6

FR Sommaire

La sécurité d'abord /7
Conditions électriques /8
Instructions de transport /8
Instructions d'installation /8
Apprendre à connaître votre appareil /9
Suggestion d'agencement des denrées dans l'appareil /9
Commande de température et réglage /9
Avant l'utilisation /10
Conservation des denrées surgelées /10
Congélation des produits frais /10
Fabrication de glaçons /10
Dégivrage /11
Remplacer l'ampoule intérieure /11
Repositionnement de la porte /11
Nettoyage et entretien /11
À faire / À éviter /12
Diagnostic /12

PT Índice

Princípios básicos de segurança /13
Requisitos eléctricos /14
Instruções para transporte /14
Instruções de instalação /14
Detalhes do frigorífico /15
Arrumação sugerida para os alimentos no frigorífico /15
Controlo e ajuste da temperatura /15
Antes do funcionamento /15
Armazenar alimentos congelados /16
Congelar alimentos frescos /16
Fazer cubos de gelo; Descongelar /16
Substituição da lâmpada interior /17
Limpeza e cuidados /17
Recolocação das portas /17
Procedimentos correctos e incorrectos /17
Resolução de problemas /18

HR Sadržaj

Sigurnost prije svega /19
Električni priključak /20
Upute za transport; Upute za instaliranje /20
Dijelovi hladnjaka /20
Preporučeni raspored namirnica u hladnjaku /20
Kontrola temperature i podešavanje /21
Prije rada hladnjaka /21
Spremanje zamrznutih namirnica /21
Zamrzavanje svježih namirnica /21
Priprema kockica leda /22
Odeđivanje /22
Zamjena žaruljice unutarnje rasvjete /22
Čišćenje i njega /22
Promjena smjera otvaranja vrata /22
Korisni savjeti /23
Otklanjanje smetnji u radu /23

SL Kazalo

Najprej varnost /24
Električne zahteve; Navodila za prevoz /25
Navodila za namestitve /25
Spoznajte vašo napravo /25
Predlagana ureditev hrane v napravi /25
Nadzorovanje in nastavitve temperature /26
Pred delovanjem /26
Shranjevanje zamrznjene hrane /26
Zamrzovanje sveže hrane /26
Izdelava ledenih kock; Odtajanje /26
Zamenjava notranje žarnice /27
Čiščenje in skrb; Premeščanje vrat /27
Kaj lahko in kaj ne smete /27
Iskanje in odpravljanje napak /28

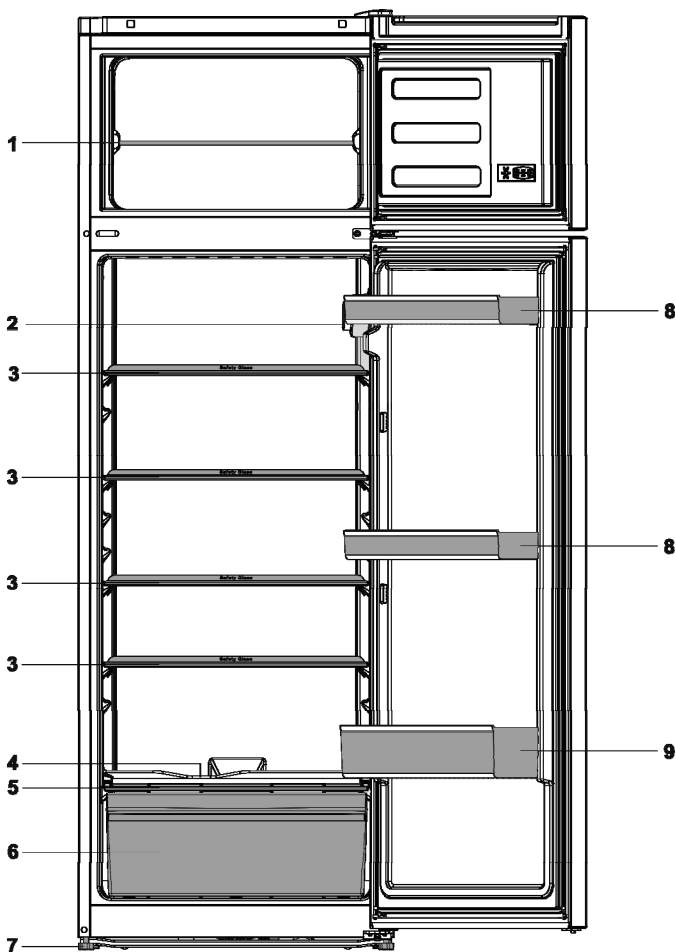

1

i Figures that take place in this instruction manual are schematic and may not correspond exactly with your product. If the subject parts are not included in the product you have purchased, then it is valid for other models.

i Les illustrations présentées dans cette notice d'utilisation sont schématiques et peuvent ne pas correspondre exactement à votre produit. Si des pièces présentées ne sont pas comprises dans le produit que vous avez acheté, elles sont valables pour d'autres modèles.

i As figuras que aparecem neste manual de instruções são esquemáticas e podem não corresponder exactamente ao seu produto. Se as partes referidas não estiverem incluídas no produto que adquiriu, é porque são válidas para outros modelos.

i Slike koje se nalaze u ovom priručniku su shematske i možda se ne ogovaraju u potpunosti vašem proizvodu. Ako dijelovi naslova nisu sadržani u proizvodu koji ste kupili, onda to vrijedi za ostale modele.

i Slike v navodilih za uporabo so shematske in morda ne ustrezajo vašemu proizvodu. Če naprava, ki ste jo kupili, ne vsebuje določenih delov, so veljavni za druge modele.

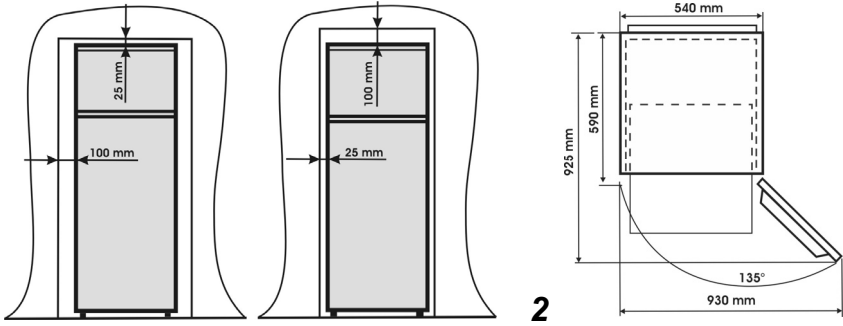

2

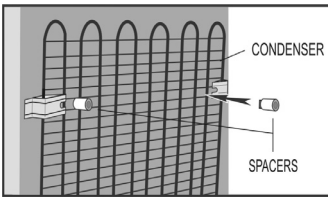

3

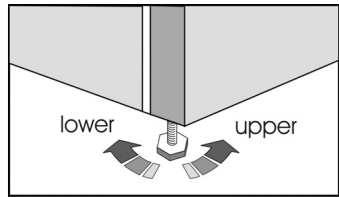

4

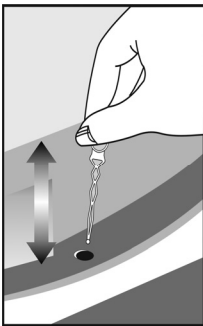

5

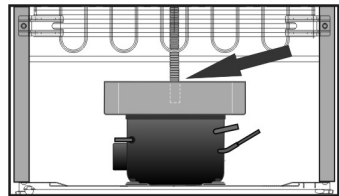

6

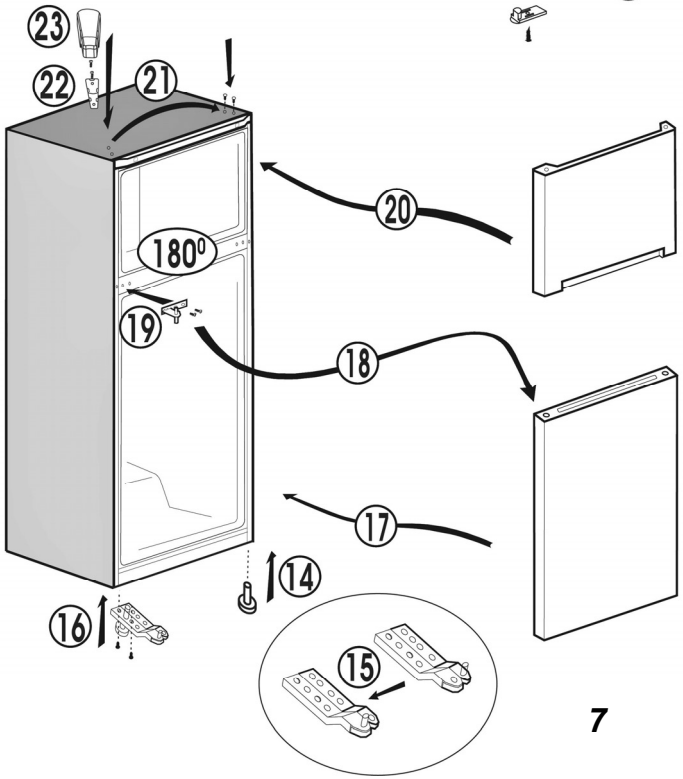
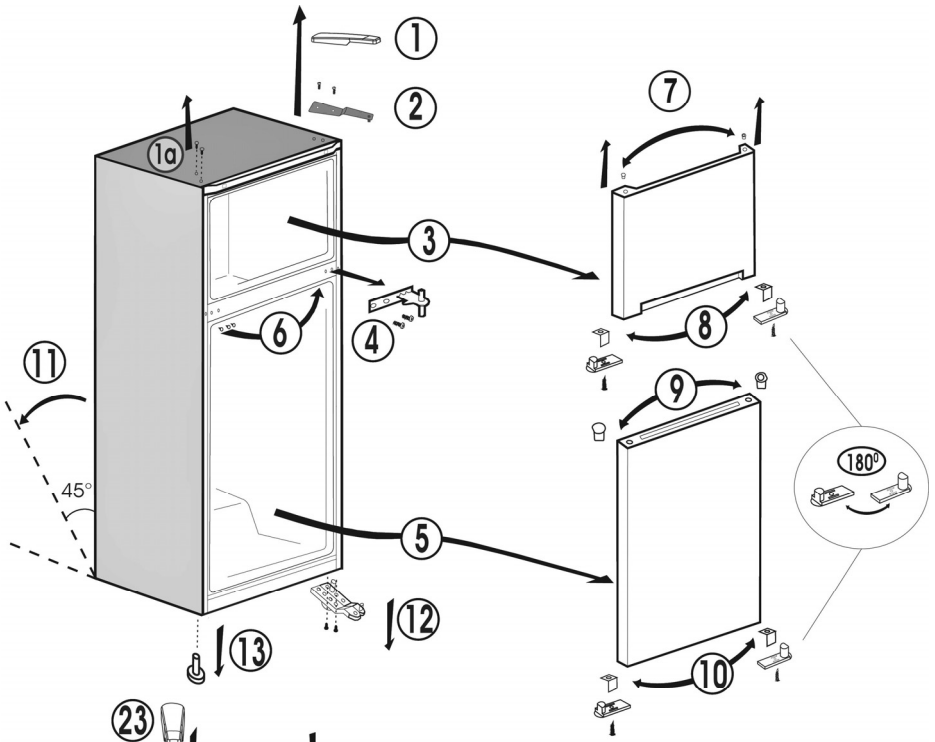

Congratulations on your choice of a **Beko** Quality Appliance, designed to give you many years of service.

Safety first!

Do not connect your appliance to the electricity supply until all packing and transit protectors have been removed.

- Leave to stand for at least 4 hours before switching on, to allow compressor oil to settle, if transported horizontally.
- If you are discarding an old appliance with a lock or latch fitted to the door, ensure that it is left in a safe condition to prevent the entrapment of children.
- This appliance must only be used for its intended purpose.
- This appliance can be used by children aged from 8 years and above and persons with reduced physical, sensory or mental capabilities or lack of experience and knowledge if they have been given supervision or instruction concerning use of the appliance in a safe way and understand the hazards involved. Children shall not play with the appliance. Cleaning and user maintenance shall not be made by children without supervision.
- Do not dispose of the appliance on a fire. Your appliance contains non CFC substances in the insulation which are flammable. We suggest you contact your local authority for information on disposal and available facilities.
- We do not recommend use of this appliance in an unheated, cold room (e.g. garage, conservatory, annex, shed, out-house etc.).

To obtain the best possible performance and trouble free operation from your appliance it is very important to read these instructions carefully. Failure to observe these instructions may invalidate your right to free service during the guarantee period.

Please keep these instructions in a safe place for easy reference.

Original Spare parts will be provided for 10 years, following the product purchasing date.

This appliance is not intended for use by persons (including children) with reduced physical, sensory or mental capabilities, or lack of experience and knowledge, unless they have been given supervision or instruction concerning use of the appliance by a person responsible for their safety. Children should be supervised to ensure that they do not play with the appliance.



INFORMATION



ENERGY



SUPPLIER'S NAME

MODEL IDENTIFIER → (*)

A

A

The model information as stored in the product data base can be reached by entering following website and searching for your model identifier (*) found on energy label.

<https://eprel.ec.europa.eu/>

Electrical requirements

Before inserting the plug into the wall socket make sure that the voltage and the frequency shown in the rating plate inside the appliance corresponds to your electricity supply.

We recommend that this appliance is connected to the mains supply via a suitably switched and fused socket in a readily accessible position.

Warning! This appliance must be earthed.

Repairs to electrical equipment should only be performed by a qualified technician. Incorrect repairs carried out by an unqualified person are carry risks that may have critical consequences for the user of the appliance.

ATTENTION!

This appliance operates with R600a which is an environmental friendly but flammable gas. During the transportation and fixing of the product, care must be taken not to damage the cooling system. If the cooling system is damaged and there is a gas leakage from the system, keep the product away from open flame sources and ventilate the room for a while.

WARNING - Do not use mechanical devices or other means to accelerate the defrosting process, others than those recommended by the manufacturer.

WARNING - Do not damage the refrigerant circuit.

WARNING - Do not use electrical appliances inside the food storage compartments of the appliance, unless they are of the type recommended by the manufacturer.

WARNING - If the supply cord is damaged, it must be replaced by the manufacturer, its service agent or similarly qualified persons in order to avoid a hazard.

Transportation instructions

1. The appliance should be transported only in an upright position. The packing as supplied must be intact during transportation.

2. If during the transport the appliance, has been positioned horizontally, it must not be operated for at least 4 hours, to allow the system to settle.

3. Failure to comply with the above instructions could result in damage to the appliance, for which the manufacturer will not be held liable.

4. The appliance must be protected against rain, moisture and other atmospheric influences.

Important!

- Care must be taken while cleaning/carrying the appliance not to touch the bottom of the condenser metal wires at the back of the appliance, as this could cause injury to fingers and hands.

- Do not attempt to sit or stand on top of your appliance as it is not designed for such use. You could injure yourself or damage the appliance.

- Make sure that the mains cable is not caught under the appliance during and after moving, as this could damage the cable.

- Do not allow children to play with the appliance or tamper with the controls.

Installation instructions

1. Do not keep your appliance in a room where the temperature is likely to fall below 10 degrees C (50 degrees F) at night and/or especially in winter, as it is designed to operate in ambient temperatures between +10 and +38 degrees C (50 and 100 degrees F). At lower temperatures the appliance may not operate, resulting in a reduction in the storage life of the food.

2. Do not place the appliance near cookers or radiators or in direct sunlight, as this will cause extra strain on the appliance's functions. If installed next to a source of heat or freezer, maintain the following minimum side clearances:

From Cookers 30 mm

From Radiators 300 mm

From Freezers 25 mm

3. Make sure that sufficient room is provided around the appliance to ensure free air circulation (**Item 2**).

- Put the back airing lid to the back of your refrigerator to set the distance between the refrigerator and the wall (**Item 3**).

4. The appliance should be positioned on a smooth surface. The two front feet can be adjusted as required. To ensure that your appliance is standing upright adjust the two front feet by turning clockwise or anti-clockwise, until firm contact is secured with the floor. Correct adjustment of feet prevents excessive vibration and noise (**Item 4**).

5. Refer to "Cleaning and Care" section to prepare your appliance for use.

Getting to know your appliance (Item 1)

- 1 - Freezer shelf
- 2 - Thermostat and lamp housing
- 3 - Adjustable Cabinet shelves
- 4 - Defrost water collection channel - drain tube
- 5 - Crisper cover
- 6 - Crisper
- 7 - Adjustable front feet
- 8 - Jars shelf
- 9 - Bottle shelf

Suggested arrangement of food in the appliance

Guidelines for obtaining optimum storage and hygiene:

1. The fridge compartment is for the short-term storage of fresh food and drinks.

2. The freezer compartment is  rated and suitable for the freezing and storage of pre-frozen food.

The recommendation for  storage as stated on the food packaging should be observed at all times.

3. Dairy products should be stored in the special compartment provided in the door liner.

In order to freeze fresh food it is recommended to pack the products in aluminium or plastic sheet, cool them in the fresh food compartment and store them on the freezer compartment shelf.

It is preferable that the shelf be fixed in the upper side of the freezer compartment.

4. Cooked dishes should be stored in airtight containers.

5. Fresh wrapped produce can be kept on the shelf. Fresh fruit and vegetables should be cleaned and stored in the crispers.

6. Bottles can be kept in the door section.

7. To store raw meat, wrap in polythene bags and place on the lowest shelf. Do not allow to come into contact with cooked food, to avoid contamination. For safety, only store raw meat for two to three days.

8. For maximum efficiency, the removable shelves should not be covered with paper or other materials to allow free circulation of cool air.

9. Do not keep vegetable oil on door shelves. Keep the food packed, wrapped or covered. Allow hot food and beverages to cool before refrigerating. Leftover canned food should not be stored in the can.

10. Fizzy drinks should not be frozen and products such as flavoured water ices should not be consumed too cold.

11. Some fruit and vegetables suffer damage if kept at temperatures near 0°C. Therefore wrap pineapples, melons, cucumbers, tomatoes and similar produce in polythene bags.

12. High-proof alcohol must be stored upright in tightly closed containers. Never store products that contain an inflammable propellant gas (e.g. cream dispensers, spray cans, etc.) or explosive substances. These are an explosion hazard.

Temperature control and adjustment

Operating temperatures are controlled by the thermostat knob and may be set at any position between 1 and 5 (the coldest position).

If the thermostat knob is in position "0" the appliance is off. In this case neither the lamp for inside lighting will light.

The average temperature inside the fridge should be around +5°C (+41°F).

Therefore adjust the thermostat to obtain the desired temperature. Some sections of the fridge may be cooler or warmer (such as salad crisper and top part of the cabinet) which is quite normal. We recommend that you check the temperature periodically with a thermometer to ensure that the cabinet is kept to this temperature. Frequent door openings cause internal temperatures to rise, so it is advisable to close the door as soon as possible after use.

Before operating

Final Check

Before you start using the appliance check that:

1. The feet have been adjusted for perfect levelling.
2. The interior is dry and air can circulate freely at the rear.
3. The interior is clean as recommended under "Cleaning and care."
4. The plug has been inserted into the wall socket and the electricity is switched on. When the door is open the interior light will come on.

And note that:

5. You will hear a noise as the compressor starts up. The liquid and gases sealed within the refrigeration system may also make some (noise), whether the compressor is running or not. This is quite normal.
6. Slight undulation of the top of the cabinet is quite normal due to the manufacturing process used; it is not a defect.
7. We recommend setting the thermostat knob midway and monitor the temperature to ensure the appliance maintains desired storage temperatures (See section Temperature Control and Adjustment).
8. Do not load the appliance immediately it is switched on. Wait until the correct storage temperature has been reached. We recommend checking the temperature with an accurate thermometer (see; Temperature Control and Adjustment).

Storing frozen food

Your freezer is suitable for the long-term storage of commercially frozen foods and also can be used to freeze and store fresh food. If there is a power failure, do not open the door. Frozen food should not be affected if the failure lasts for less than 13 hrs. If the failure is longer, then the food should be checked and either eaten immediately or cooked and then re-frozen.

Freezing fresh food

Please observe the following instructions to obtain the best results.
Do not freeze too large a quantity at any one time. The quality of the food is best preserved when it is frozen right through to the core as quickly as possible.
Do not exceed the freezing capacity of your appliance in 24 h.
Placing warm food into the freezer compartment causes the refrigeration machine to operate continuously until the food is frozen solid. This can temporarily lead to excessive cooling of the refrigeration compartment.
When freezing fresh food, keep the thermostat knob at medium position. Small quantities of food up to 1/2 kg. (1 lb) can be frozen without adjusting the temperature control knob.

Take special care not to mix already frozen food and fresh food.

Making ice cubes

Fill the ice - cube tray 3/4 full with water and place it in the freezer. Loosen frozen trays with a spoon handle or a similar implement; never use sharp-edged objects such as knives or forks.

Defrosting**A) Fridge compartment**

The fridge compartment defrosts automatically. The defrost water runs to the drain tube via a collection container at the back of the appliance (**Item 5**). During defrosting, water droplets may form at the back of the fridge compartment where a concealed evaporator is located. Some droplets may remain on the liner and refreeze when defrosting is completed. Do not use pointed or sharp-edged objects such as knives or forks to remove the droplets which have refrozen.

If, at any time, the defrost water does not drain from the collection channel, check that no food particles have blocked the drain tube. The drain tube can be cleared with a pipe-cleaner or similar implement. Check that the tube is permanently placed with its end in the collecting tray on the compressor to prevent the water spilling on the electric installation or on the floor (**Item 6**).

B) Freezer compartment

Defrosting is very straightforward and without mess, thanks to a special defrost collection basin.

Defrost twice a year or when a frost layer of around 7 (1/4") mm has formed. To start the defrosting procedure, switch off the appliance at the socket outlet and pull out the mains plug.

All food should be wrapped in several layers of newspaper and stored in a cool place (e.g. fridge or larder).

Containers of warm water may be placed carefully in the freezer to speed up the defrosting.

Do not use pointed or sharp-edged objects, such as knives or forks to remove the frost.

Never use hairdryers, electrical heaters or other such electrical appliances for defrosting. Sponge out the defrost water collected in the bottom of the freezer compartment. After defrosting, dry the interior thoroughly. Insert the plug into the wall socket and switch on the electricity supply.

Replacing the interior light bulb

To change the Bulb/LED used for illumination of your refrigerator, call your Authorised Service.

The lamp(s) used in this appliance is not suitable for household room illumination. The intended purpose of this lamp is to assist the user to place foodstuffs in the refrigerator/freezer in a safe and comfortable way.

The lamps used in this appliance have to withstand extreme physical conditions such as temperatures below -20°C .

Cleaning and care

1. We recommend that you switch off the appliance at the socket outlet and pull out the mains plug before cleaning.

2. Never use any sharp instruments or abrasive substances, soap, household cleaner, detergent or wax polish for cleaning.

3. Use luke warm water to clean the cabinet of the appliance and wipe it dry.

4. Use a damp cloth wrung out in a solution of one teaspoon of bicarbonate of soda to one pint of water to clean the interior and wipe it dry.

5. Make sure that no water enters the temperature control box.

6. If the appliance is not going to be used for a long period of time, switch it off, remove all food, clean it and leave the door ajar.

7. We recommend that you polish the metal parts of the product (i.e. door exterior, cabinet sides) with a silicone wax (car polish) to protect the high quality paint finish.

8. Any dust that gathers on the condenser, which is located at the back of the appliance, should be removed once a year with a vacuum cleaner.

9. Check door seals regularly to ensure they are clean and free from food particles.

10. Never:

- Clean the appliance with unsuitable material; eg petroleum based products.
- Subject it to high temperatures in any way,

- Scour, rub etc., with abrasive material.

11. Removal of dairy cover and door tray:

- To remove the dairy cover, first lift the cover up by about an inch and pull it off from the side where there is an opening on the cover.
- To remove a door tray, remove all the contents and then simply push the door tray upwards from the base.

12. Make sure that the special plastic container at the back of the appliance which collects defrost water is clean at all times. If you want to remove the tray to clean it, follow the instructions below:

- Switch off at the socket outlet and pull out the mains plug
- Gently uncrimp the stud on the compressor, using a pair of pliers, so that the tray can be removed
- Lift it up.
- Clean and wipe it dry
- Reassemble, reversing the sequence and operations

13. Large accumulation of ice will impair the performance of the freezer.

Repositioning the door

Proceed in numerical order (**Item 7**).

Do's and don'ts

Do- Clean and defrost your appliance regularly (see "Defrosting").

Do- Keep raw meat and poultry below cooked food and dairy products.

Do- Take off any unusable leaves on vegetables and wipe off any soil.

Do- Leave lettuce, cabbage, parsley and cauliflower on the stem.

Do- Wrap cheese firstly in greaseproof paper and then in a polythene bag, excluding as much air as possible. For best results, take out of the fridge compartment an hour before eating.

Do- Wrap raw meat and poultry loosely in polythene or aluminium foil. This prevents drying.

Do- Wrap fish and offal in polythene bags.

Do- Wrap food with a strong odour or which may dry out, in polythene bags, or aluminium foil or place in airtight container.

Do- Wrap bread well to keep it fresh.

Do- Chill white wines, beer, lager and mineral water before serving.

- Do-** Check contents of the freezer every so often.
- Do-** Keep food for as short a time as possible and adhere to "Best Before" and "Use by" etc. dates.
- Do-** Store commercially frozen food in accordance with the instructions given on the packets.
- Do-** Always choose high quality fresh food and be sure it is thoroughly clean before you freeze it.
- Do-** Prepare fresh food for freezing in small portions to ensure rapid freezing.
- Do-** Wrap all food in aluminium foil or freezer quality polythene bags and make sure any air is excluded.
- Do-** Wrap frozen food immediately after purchasing and put it in to the freezer as soon as possible.
- Do-** Defrost food in the fridge compartment.
- Don't-** Store bananas in your fridge compartment.
- Don't-** Store melon in your fridge. It can be chilled for short periods as long as it is wrapped to prevent it flavouring other food.
- Don't-** Cover the shelves with any protective materials which may obstruct air circulation.
- Don't-** Store poisonous or any dangerous substances in your appliance. It has been designed for the storage of edible foodstuffs only.
- Don't-** Consume food which has been refrigerated for an excessive length of time.
- Don't-** Store cooked and fresh food together in the same container. They should be packaged and stored separately.
- Don't-** Let defrosting food or food juices drip onto food.
- Don't-** Leave the door open for long periods, as this will make the appliance more costly to run and cause excessive ice formation.
- Don't-** Use sharp edged objects such as knives or forks to remove the ice.
- Don't-** Put hot food into the appliance. Let it cool down first.
- Don't-** Put liquid-filled bottles or sealed cans containing carbonated liquids into the freezer, as they may burst.
- Don't-** Exceed the maximum freezing loads when freezing fresh food.
- Don't-** Give children ice-cream and water ices direct from the freezer. The low temperature may cause 'freezer burns' on lips.
- Don't-** Freeze fizzy drinks.
- Don't-** Try to keep frozen food which has thawed; it should be eaten within 24 hours or cooked and refrozen.
- Don't-** Remove items from the freezer with wet hands.

Troubleshooting

If the appliance does not operate when switched on, check:

- That the plug is inserted properly in the socket and that the power supply is on. (To check the power supply to the socket, plug in another appliance).
- Whether the fuse has blown/circuit breaker has tripped/main distribution switch has been turned off.
- That the temperature control has been set correctly.
- That the new plug is wired correctly, if you have changed the fitted, moulded plug.

If the appliance is still not operating at all after above checks, contact the dealer from whom you purchased the unit.

Please ensure that above checks have been done, as a charge will be made if no fault is found.



The symbol  on the product or on packaging indicates that this product may not be treated as household waste. Instead it shall be handed over to the applicable collection point for the recycling of electrical and electronic equipment. By ensuring this product is disposed of correctly, you will help prevent potential negative consequences for the environment and human health, which could otherwise be caused by inappropriate waste handling of this product. For more detailed information about recycling of this product, please contact your local city office, your household waste disposal service or the shop where you purchased the product.

Nous vous félicitons d'avoir choisi un appareil de qualité **Beko** conçu pour vous offrir de nombreuses années de service.

La sécurité d'abord !

Ne connectez pas votre appareil à l'alimentation électrique avant d'avoir enlevé tous l'emballage et protections pour le transport.

- Attendez au moins 4 heures avant de le brancher pour permettre à l'huile du compresseur de se stabiliser si l'appareil a été transporté couché.
- Si vous vous débarrassez d'un vieux appareil à ressort ou loquet intégré à la porte, prenez soin de le rendre hors de danger pour éviter que les enfants ne s'enferment à l'intérieur.
- L'utilisation de cet appareil s'applique uniquement à l'usage prévu.
- Ne vous débarrassez pas de l'appareil dans un feu. L'isolation de votre appareil contient des substances non CFC qui sont inflammables. Veuillez contacter les autorités locales pour obtenir des renseignements concernant la mise au rebut et les endroits existants.
- L'utilisation de cet appareil dans une pièce froide, non chauffée n'est pas recommandée (garage, jardin d'hiver, annexe, abri, remise, etc.).

Afin d'obtenir les meilleurs résultats possibles et un fonctionnement sans encombres de votre appareil, veuillez lire ces instructions attentivement. Le non-respect de ces instructions pourrait annuler votre droit à l'assistance sans frais pendant la période de garantie. Veuillez conserver ces instructions soigneusement à titre de référence pratique.

Les pièces détachées d'origine sont disponibles pendant 10 ans, à compter de la date d'achat du produit.

Cet appareil peut être utilisé par des enfants âgés d'au moins 8 ans et par des personnes ayant des capacités physiques, sensorielles ou mentales réduites ou dénuées d'expérience ou de connaissance, s'ils (si elles) sont correctement surveillé(es) ou si des instructions relatives à l'utilisation de l'appareil en toute sécurité leur ont été données et si les risques encourus ont été appréhendés. Les enfants ne doivent pas jouer avec l'appareil. Le nettoyage et l'entretien par l'utilisateur de doivent pas être effectués par des enfants sans surveillance.



INFORMATIONS



ENERGY



SUPPLIER'S NAME

MODEL IDENTIFIER (*)

A

A

Vous pouvez accéder aux informations relatives au modèle telles que sauvegardées dans la base de données des produits en entrant le site internet suivant et en recherchant l'identifiant de votre modèle (*) qui se trouve sur la vignette énergie

<https://eprel.ec.europa.eu/>

Conditions électriques

Avant de brancher l'appareil à la prise murale, vérifiez que la tension et la fréquence indiquées sur la plaque signalétique à l'intérieur de l'appareil correspondent à votre alimentation électrique.

Nous recommandons de connecter cet appareil au réseau électrique par le biais d'une prise dotée d'un commutateur et d'un fusible et placée de façon à être facile d'accès.

Avertissement ! Cet appareil doit être branché à une borne de mise à la terre.

Les réparations de l'appareillage électrique sont réservées exclusivement à un technicien qualifié. De mauvaises réparations réalisées par une personne non qualifiée peuvent occasionner des risques dont les conséquences peuvent être critiques pour l'utilisateur de l'appareil.

ATTENTION !

Cet appareil fonctionne avec du R600a, un gaz qui contribue à la protection de l'environnement mais qui est inflammable. Pendant le transport et l'installation du produit, veillez à ne pas endommager le système réfrigérant. Si le système réfrigérant est abîmé et qu'une fuite de gaz se produit, tenez l'appareil à l'écart des sources de flammes vives et aérer bien la pièce.

AVERTISSEMENT - N'utilisez pas d'outils mécaniques ou autres moyens pour accélérer le processus de décongélation autres que ceux qui sont recommandés par le fabricant.

AVERTISSEMENT - N'abîmez pas le circuit réfrigérant.

AVERTISSEMENT - Ne faites pas fonctionner d'appareils électriques à l'intérieur des compartiments de conservation de denrées, à moins qu'ils soient conformes au type d'appareils recommandés par le fabricant.

AVERTISSEMENT - Si le cordon d'alimentation est endommagé, celui-ci doit être remplacé par le fabricant, ses agents agréés ou tout autre agent qualifié afin d'être à l'abri de tout danger.

Instructions de transport

1. L'appareil doit être transporté en position debout uniquement. L'emballage fourni doit rester intact pendant le transport.

2. Si l'appareil a été couché pendant le transport, il ne doit pas être mis en service pendant au moins 4 heures pour permettre au système de se stabiliser.

3. Le non-respect des instructions ci-dessus pourrait endommager l'appareil et ne saurait engager la responsabilité du fabricant.

4. L'appareil doit être protégé contre la pluie, l'humidité et autres conditions atmosphériques.

Important !

• Lors du nettoyage/déplacement de l'appareil, prenez soin de ne pas toucher les câbles métalliques du condenseur au dos de l'appareil, cela pouvant occasionner des blessures aux doigts et aux mains.

• N'essayez pas de vous asseoir ou de vous monter sur l'appareil, celui-ci n'étant pas prévu à cet effet. Vous pourriez vous blesser ou endommager l'appareil.

• Assurez-vous que le câble d'alimentation ne soit pas coincé sous l'appareil pendant et après son déplacement car cela pourrait endommager le câble.

• Veillez à ce que les enfants ne jouent pas avec l'appareil et ne touchent pas aux commandes.

Instructions d'installation

1. N'installez pas votre appareil dans une pièce dont la température peut descendre en dessous de 10 degrés Celsius (50 degrés Fahrenheit) la nuit et/ou particulièrement en hiver. En effet, il est conçu pour fonctionner à des températures ambiantes comprises entre +10 et +38 degrés Celsius (50 et 100 degrés Fahrenheit). En cas de températures inférieures, l'appareil peut ne pas fonctionner correctement et la durée de conservation des denrées pourrait être réduite.

2. Ne placez pas l'appareil à proximité de cuisinières, radiateurs ou à la lumière directe du soleil, car cela entraînerait un effort supplémentaire pour les fonctions de l'appareil. S'il est installé à côté d'une source de chaleur ou d'un congélateur, respectez les dégagements latéraux minimum suivants:

des cuisinières 30 mm

des radiateurs 300 mm

des congélateurs 25 mm

3. Assurez-vous de laisser suffisamment d'espace autour de l'appareil pour que l'air puisse circuler librement (**figure 2**).

• Placez la grille d'aération au dos de votre réfrigérateur pour établir la distance nécessaire entre le réfrigérateur et le mur (**figure 3**).

4. L'appareil doit être posé sur une surface lisse. Les deux pieds avant peuvent se régler si nécessaire. Pour s'assurer que votre appareil est à niveau, ajustez les deux pieds avant en tournant dans le sens des aiguilles d'une montre ou dans le sens inverse jusqu'à ce que l'appareil soit bien calé au sol. Le réglage approprié des pieds évite les vibrations excessives et le bruit (**figure 4**).

5. Référez-vous à la section « Nettoyage et Entretien » pour préparer votre appareil à l'emploi.

Apprendre à connaître votre appareil (figure 1)

- 1 - Clayette du congélateur
- 2 - Logement du thermostat et de la lampe
- 3 - Clayettes réglables
- 4 - Voie de récupération de l'eau de dégivrage - tube d'écoulement
- 5 - Couverture du bac à légumes
- 6 - Bac à légumes
- 7 - Pieds avant réglables
- 8 - Balconnet à bocaux
- 9 - Balconnet range-bouteilles

Suggestion d'agencement des denrées dans l'appareil

Indications pour obtenir une conservation et une hygiène optimales:

1. Le compartiment réfrigérateur est destiné à la conservation à court terme d'aliments frais et boissons.
2. Le compartiment congélateur est de niveau **✱ ✱ ✱ ✱** et est destiné à la congélation et la conservation de denrées surgelées. La recommandation de conservation **✱ ✱ ✱ ✱** indiquée sur l'emballage des aliments doit toujours être respectée.
3. Les produits laitiers doivent être conservés dans le compartiment spécial fourni dans le casier de la porte. Pour congeler des produits frais, il est recommandé de les emballer dans des films plastiques ou dans du papier aluminium et de les placer dans le compartiment congélateur afin de les refroidir. Placez-les ensuite dans la clayette du compartiment congélateur. Nous vous conseillons de placer la clayette dans la partie supérieure du compartiment congélateur.
4. Les aliments cuisinés doivent être conservés dans des récipients hermétiques.
5. Les produits frais emballés peuvent être placés sur la clayette. Les fruits et légumes frais doivent être lavés et rangés dans les bacs à légumes.
6. Les bouteilles peuvent être placées dans la porte.
7. Pour conserver la viande crue, emballez-la dans des sachets plastiques et placez-la sur la clayette la plus basse. Veillez à ce qu'elle ne touche pas les aliments cuisinés afin d'éviter toute contamination. Pour votre sécurité, ne conservez pas la viande crue plus de deux à trois jours.
8. Pour une efficacité optimale, ne couvrez pas les clayettes amovibles de papier ou autres matériaux afin que l'air puisse circuler librement.
9. Ne conservez pas d'huile végétale dans les balconnets de porte.

Conservez les denrées emballés, enveloppés ou couvertes. Laissez refroidir les aliments et boissons chauds avant de les introduire dans le réfrigérateur. Le reste du contenu des boîtes de conserve ne doit pas être conservé dans la boîte.

10. Ne congélez pas de boissons gazeuses et ne consommez pas de produits tels que des bâtonnets glacés à l'eau lorsqu'ils sont trop froids.
11. Certains fruits et légumes s'abîment s'ils sont conservés à une température avoisinant 0°C.

Emballer les ananas, melons, concombres, tomates et produits similaires dans des sacs en polyéthylène.

12. L'alcool à teneur élevée doit être conservé debout dans des récipients fermés hermétiquement. Ne conservez jamais de produits contenant du gaz propulseur inflammable (crème en bombe, bombes aérosols, etc.) ou des substances explosives. Ils présentent un risque d'explosion.

Commande de température et réglages

Les températures de fonctionnement s'ajustent à l'aide de la manette du thermostat et sont réglables de manière continue entre 1 et 5 (réglage le plus froid). Si la manette du thermostat se trouve sur la position « 0 », l'appareil est éteint. Dans ce cas-là, l'éclairage intérieur ne fonctionnera pas. La température médiane à l'intérieur du réfrigérateur avoisine les +5°C (+41°F). Réglez donc le thermostat de façon à obtenir la température souhaitée. Certaines parties du réfrigérateur peuvent être plus fraîches ou plus chaudes (telles que le bac à légumes et la partie supérieure du compartiment), ce qui est tout à fait normal. Nous vous conseillons de vérifier la température régulièrement à l'aide d'un thermomètre pour s'assurer que le compartiment est maintenu à cette température. Si la porte est ouverte fréquemment, les températures internes montent. Il est donc conseillé de fermer la porte immédiatement après utilisation.

Avant l'utilisation

Vérification finale

Avant de commencer à utiliser l'appareil, vérifiez que:

1. Les pieds ont été ajustés et sont parfaitement à niveau.
2. L'intérieur est sec et l'air peut circuler librement derrière l'appareil.
3. L'intérieur est propre, conformément aux indications de la section « Nettoyage et entretien ».
4. La prise de l'appareil a été branchée dans la prise murale et le courant passe. Lorsque la porte est ouverte, l'éclairage intérieur s'allumera.

Notez que:

5. Vous remarquerez un bruit lorsque le compresseur se met en marche.

Le liquide et les gaz intégrés au système du réfrigérateur peuvent également faire du bruit, que le compresseur soit en marche ou non. Ceci est tout à fait normal.

6. Une légère ondulation du dessus de la carrosserie est normale du fait du procédé de fabrication utilisé et ne constitue pas un défaut.

7. Nous recommandons de régler la manette du thermostat sur la position médiane et de contrôler la température pour vérifier que l'appareil maintienne les températures de conservation souhaitées (voir la section Commande de température et Réglages).

8. Ne remplissez pas l'appareil immédiatement après l'avoir branché. Attendez que la bonne température de conservation soit atteinte. Nous vous conseillons de vérifier la température à l'aide d'un thermomètre précis (voir Commande de température et Réglages).

Conservation des denrées surgelées

Votre congélateur est destiné à la conservation à long terme d'aliments surgelés du commerce et peut servir également à congeler et conserver des produits frais. En cas de panne de courant, n'ouvrez pas la porte. Les denrées surgelées ne devraient pas s'abîmer si la coupure dure moins de 13 heures. Si la coupure est plus longue, inspectez les denrées et mangez-les immédiatement ou bien faites-les cuire puis congelez-les à nouveau.

Congeler les produits frais

Veillez respecter les instructions suivantes afin d'obtenir les meilleurs résultats. Ne congelez pas une quantité trop importante à la fois. La qualité des aliments est préservée de façon optimale lorsqu'ils sont entièrement congelés aussi rapidement que possible. Ne dépassez pas le pouvoir de congélation de votre appareil pour 24 heures. Le fait d'introduire des aliments chauds dans le congélateur entraîne le fonctionnement du dispositif de réfrigération en continu jusqu'à ce que les aliments soient entièrement congelés. Cela peut occasionner un refroidissement excessif temporaire du compartiment réfrigérateur. Lorsque vous congelez des produits frais, laissez la manette du thermostat sur la position médiane. De petites quantités de nourriture ne dépassant pas 0,5 kg (1 lb) peuvent être congelées sans avoir à ajuster la commande de température. Faites particulièrement attention à ne pas mélanger les produits déjà congelés et les produits frais.

Fabrication de glaçons

Remplissez les bacs à glaçons d'eau jusqu'aux $\frac{3}{4}$ et introduisez les dans le congélateur. Dégagez les bacs à glaçons à l'aide du manche d'une cuillère ou outil similaire, n'utilisez jamais d'objets tranchants tels que des couteaux ou fourchettes.

Dégivrage

A) Compartiment réfrigérateur

Le compartiment réfrigérateur dégivre automatiquement. L'eau de dégivrage s'évacue par le tube d'écoulement et se déverse dans le bac de récupération à l'arrière de l'appareil (**figure 5**). Pendant le dégivrage, des gouttelettes d'eau peuvent se former à l'arrière du compartiment réfrigérateur, où un évaporateur est dissimulé. Des gouttelettes peuvent rester sur la cuve et geler une fois le dégivrage achevé. N'utilisez pas d'objets pointus ou tranchants tels que couteaux ou fourchettes pour enlever les gouttelettes ayant gelé à nouveau. Si, à tout moment, l'eau de dégivrage ne s'évacue pas par la gouttière de récupération, vérifiez qu'aucune particule alimentaire ne bloque le tube d'écoulement. Le tube d'écoulement peut être débouché à l'aide d'un cure-pipe ou autre outil similaire. Vérifiez que le tube soit placé de façon permanente de telle manière que son extrémité se trouve dans le bac récupérateur situé sur le compresseur afin d'éviter que l'eau n'entre en contact avec l'installation électrique ou le sol (**figure 6**).

B) Compartiment congélateur

Le dégivrage est très simple et sans encombre grâce au bac spécial de récupération de l'eau de dégivrage. Dégivrez deux fois par an ou lorsque la couche de givre atteint environ 7 mm (1/4"). Pour procéder au dégivrage, déconnectez l'appareil et débranchez la prise d'alimentation. Emballez les denrées dans plusieurs couches de papier journal et stockez-les dans un endroit frais (réfrigérateur ou cellier par exemple). Des récipients d'eau chaude peuvent être placés avec précaution dans le congélateur pour accélérer le dégivrage. N'utilisez pas d'objets pointus ou tranchants tels que couteaux ou fourchettes pour enlever le givre. N'utilisez jamais de sèche-cheveux, radiateurs électriques ou autres appareils électriques similaires pour dégivrer. Épongez l'eau de dégivrage située au fond du compartiment congélateur. Une fois le dégivrage terminé, séchez soigneusement l'intérieur. Branchez l'appareil à la prise murale et rétablissez l'alimentation électrique.

Remplacer l'ampoule intérieure

Pour remplacer la lampe LED du réfrigérateur, veuillez contacter le service après-vente agréé. La lampe (s) utilisée dans cet appareil ne convient pas pour l'éclairage de la cuisine. Le but visé par cette lampe est d'aider à l'utilisateur de placer les aliments dans le réfrigérateur / congélateur d'une manière sûre et confortable. Les voyants utilisés dans cet appareil doivent résister aux conditions physiques extrêmes telles que des températures inférieures à -20°C.

Repositionnement de la porte

Procédez dans l'ordre numérique (figure 7).

Nettoyage et entretien

1. Avant de procéder au nettoyage, veuillez déconnecter le réfrigérateur et débrancher la prise d'alimentation.

2. N'utilisez jamais d'ustensiles tranchants ni de substances abrasives, savon, produit de nettoyage domestique, détergent ou cirage pour le nettoyer.

3. Utilisez de l'eau tiède pour nettoyer la carrosserie et séchez soigneusement à l'aide d'un chiffon.

4. Utilisez un chiffon humide imbibé d'une solution composée d'une cuillère à café de bicarbonate de soude pour un demi litre d'eau pour nettoyer l'intérieur et séchez soigneusement.

5. Prenez soin de ne pas faire couler d'eau dans le boîtier de commande de température.

6. En cas de non utilisation de l'appareil pendant une période prolongée, débranchez-le, sortez toutes les denrées, nettoyez-le et laissez la porte entrouverte.

7. Il est recommandé de polir les parties métalliques de votre appareil (extérieur de la porte, parois latérales de la carrosserie) à l'aide d'une cire en silicone (cire pour voiture) pour protéger la surface peinte de qualité supérieure.

8. Dépoussiérez le condenseur situé à l'arrière de l'appareil une fois par an à l'aide d'un aspirateur.

9. Inspectez les joints de porte régulièrement pour vérifier qu'ils sont propres et qu'il n'y a pas de particules de nourriture.

10. Ne jamais :

- Nettoyer l'appareil au moyen d'un produit inadapté, à base de pétrole par exemple.
- L'exposer à de hautes températures en aucune façon.
- Récurer, frotter etc. avec un matériau abrasif.

11. Retirer les balconnets :

- Pour retirer un balconnet, sortez tout son contenu puis poussez simplement le balconnet vers le haut à partir de la base.

12. Assurez-vous que le récipient spécial en plastique à l'arrière de l'appareil qui récupère l'eau de dégivrage soit propre en permanence. Si vous souhaitez retirer le bac pour le nettoyer, suivez les instructions ci-dessous :

- Déconnecter la prise de courant et débrancher la prise d'alimentation.
- Dessertir doucement le goujon situé sur le compresseur à l'aide d'une pince afin de pouvoir enlever le bac.
- Soulevez-le.

- Nettoyez et séchez-le soigneusement.
- Ré-assemblez, en procédant dans l'ordre inverse des opérations.

13. Une couche de glace trop épaisse diminuera les résultats de l'appareil.

A faire / A ne pas faire

À faire- Nettoyer et dégivrer votre appareil régulièrement (voir « Dégivrage »).

À faire- Conserver la viande et volaille crue en dessous des aliments cuits et produits laitiers.

À faire- Ôter les feuilles inutilisables des légumes et enlever la terre.

À faire- Laisser la salade, chou, persil et chou-fleur sur leur tige.

À faire- Emballer le fromage d'abord dans du papier sulfurisé puis dans un sachet plastique, en retirant le plus d'air possible. Pour les meilleurs résultats possibles, le sortir du compartiment réfrigérateur une heure avant la dégustation.

À faire- Emballer viande et volaille crue dans un sachet plastique ou aluminium. Cela évite qu'elles ne se dessèchent.

À faire- Emballer le poisson et les abats dans des sachets plastiques.

À faire- Envelopper les denrées dont l'odeur est forte ou risquant de se dessécher dans des sjamiacs en polyéthylène, du papier aluminium ou récipient hermétique.

À faire- Envelopper le pain soigneusement pour qu'il reste frais.

À faire- Réfrigérer les vins blancs, bière, bière blonde et eau minérale avant de servir.

À faire- Inspecter le contenu du congélateur à intervalles réguliers.

À faire- Conserver les denrées pendant une durée aussi courte que possible et respecter les « dates limite de conservation » et « dates limite de consommation ».

À faire- Stockez les aliments surgelés dans le commerce selon les instructions indiquées sur les emballages.

À faire- Toujours Sélectionner des produits frais de bonne qualité et veiller à les nettoyer soigneusement avant de les congeler.

À faire- Préparer de petites portions de produits frais à congeler pour permettre une congélation rapide.

À faire- Emballer toutes les denrées dans du papier aluminium ou des sachets congélation en polyéthylène de bonne qualité et veiller à le vider de son air.

À faire- Emballer les produits surgelés juste après les avoir achetés et les mettre au congélateur dès que possible.

À faire- Dégeler les aliments dans le compartiment réfrigérateur.

À éviter- Conserver les bananes dans le compartiment réfrigérateur.

À éviter- Conserver le melon au réfrigérateur. Il peut être réfrigéré pendant de courtes durées dans la mesure où il est emballé pour éviter de parfumer d'autres denrées.

À éviter- Couvrir les clayettes de matériaux de protection qui pourraient obstruer la circulation d'air.

À éviter- Conserver des substances toxiques ou dangereuses dans l'appareil. Ce dernier a été conçu pour la conservation de denrées alimentaires uniquement.

À éviter- Consommer des aliments qui ont été réfrigéré pendant une durée excessive.

À éviter- Conserver les aliments cuits et les produits frais ensemble dans le même récipient. Ils doivent être emballés et conservés séparément.

À éviter- Laisser les aliments ou jus des aliments en train de dégeler goutter sur les denrées de votre réfrigérateur.

À éviter- Laisser la porte ouverte pendant une durée prolongée car cela augmentera le coût de fonctionnement de l'appareil et entraînera un dépôt excessif de glace.

À éviter- Utiliser des objets tranchants tels que couteaux ou fourchettes pour enlever la glace.

À éviter- Introduire des aliments chauds dans l'appareil. Le laisser refroidir au préalable.

À éviter- Mettre des bouteilles remplies de liquide ou cannettes fermées hermétiquement contenant des liquides gazeux au congélateur car elles pourraient éclater.

À éviter- Dépassez le pouvoir de congélation maximal lors de la congélation de produits frais.

À éviter- Consommer de la glace ou des bâtonnets glacés dès leur sortie du congélateur. La basse température peut provoquer des brûlures aux lèvres.

À éviter- Congeler des boissons gazeuses.

À éviter- Conserver un produit congelé qui a été dégelé; il doit être consommé sous 24 heures ou bien cuit puis recongelé.

À éviter- Sortir des produits du congélateur avec les mains mouillées.

Diagnostic

Si l'appareil ne fonctionne pas quand il est branché, vérifiez:

- Que la prise de l'appareil est branchée correctement à la prise murale et que le courant passe (pour vérifier l'alimentation à la prise murale, branchez un autre appareil).
- Si le fusible a sauté/le disjoncteur s'est déclenché/l'interrupteur du réseau d'alimentation est éteint.
- Que la commande de température soit réglée correctement.
- Que la nouvelle prise soit montée correctement si vous avez changé la prise moulée intégrée.

Si l'appareil ne fonctionne toujours pas après avoir effectué toutes les vérifications ci-dessus, contactez le fournisseur qui vous a vendu le produit.

Veillez vous assurez d'avoir effectué toutes les vérifications ci-dessus car vous serez facturés si aucun défaut n'est détecté.

Recyclage



Ce produit est marqué du symbole du tri sélectif, relatif aux déchets d'équipements électriques et électroniques. Cela signifie que ce produit doit être pris en charge par un système de collecte sélectif conformément à la directive européenne 2012/19/EU, afin de pouvoir être recyclé ou démantelé dans le but de réduire tout impact sur l'environnement. Attention les produits électroniques n'ayant pas fait l'objet d'un tri sélectif sont potentiellement dangereux pour l'environnement et la santé humaine en raison de la présence potentielle de substances dangereuses.



FR

Cet appareil
et ses accessoires
se recyclent

REPRISE
À LA LIVRAISONÀ DÉPOSER
EN MAGASINÀ DÉPOSER
EN DÉCHÈTERIE

Points de collecte sur www.quefairemesdechets.fr
Privilégiez la réparation ou le don de votre appareil !



FR

ÉLÉMENTS
PAPIER



Parabéns por ter escolhido um Electrodoméstico de Qualidade da **Beko**, concebido para lhe proporcionar muitos anos de utilização.

Princípios básicos de segurança!

Não ligue o frigorífico à corrente eléctrica enquanto não tiver retirado todas as protecções de embalagem e de transporte.

- No caso do frigorífico ter sido transportado na horizontal, deixe-o na vertical durante pelo menos, 4 horas, antes de o ligar para que o óleo do compressor estabilize.
 - No caso de se estar a desfazer de um electrodoméstico antigo com uma fechadura ou tranca na porta, certifique-se de que é deixado em segurança para evitar acidentes com crianças.
 - Este frigorífico só deve ser utilizado para o fim a que se destina.
 - Não coloque o frigorífico no fogo. O seu frigorífico contém, no isolamento, substâncias isentas de CFC que são inflamáveis. Para obter informações sobre destruição e instalações disponíveis para o efeito, sugerimos que contacte a autoridade local.
 - Não recomendamos a utilização deste frigorífico numa sala extremamente fria. (por exemplo, garagem, estufa, anexo, alpendre, exterior da casa, etc.)
- Para obter o melhor desempenho e um funcionamento sem problemas do seu frigorífico, é muito importante que leia cuidadosamente estas instruções. O não seguimento destas instruções pode invalidar o direito à assistência gratuita durante o período de garantia. Para facilitar a consulta, guarde estas instruções num local seguro.

Este aparelho não deve ser utilizado por pessoas com capacidades reduzidas quer a nível físico, psíquico ou mental ou com falta de experiência e conhecimento, excepto quando supervisionados ou se lhes foram dadas instruções relacionadas com a utilização do aparelho, por alguém responsável pela sua segurança.

As crianças devem ser supervisionadas para se assegurar que não brincam com o aparelho.



INFORMAÇÃO



A informação do modelo conforme memorizada na base de dados do produto pode ser acedida entrando no seguinte sítio web e através da busca do identificador do seu modelo (*) que se encontra na etiqueta de classificação energética.

<https://eprel.ec.europa.eu/>

Requisitos eléctricos

Antes de inserir a ficha na tomada de parede, certifique-se de que a voltagem e a frequência apresentadas na placa de características colocada dentro do frigorífico, correspondem à corrente eléctrica que vai utilizar.

Recomendamos que este congelador seja ligado à corrente através de uma tomada com interruptor e fusível e que seja de fácil acesso.

Aviso! Este frigorífico deve ser ligado a uma tomada com terra.

As reparações no equipamento eléctrico só devem ser efectuadas por um técnico qualificado. As reparações incorrectas efectuadas por uma pessoa não qualificada acarretam riscos que podem ter consequências graves para o utilizador do frigorífico.

ATENÇÃO!

Este frigorífico funciona com R600a, que é um gás não prejudicial para o ambiente mas inflamável. Durante o transporte e instalação do produto, devem ser tomadas as devidas precauções para não danificar o sistema de arrefecimento. Se o sistema de arrefecimento se danificar, e se ocorrer uma fuga de gás, mantenha o produto afastado de qualquer chama e ventile o espaço durante algum tempo.

AVISO - Não utilize dispositivos mecânicos ou outros para acelerar o processo de descongelação, diferentes dos recomendados pelo fabricante.

AVISO - Não danifique o circuito de refrigeração.

AVISO - Não utilize aparelhos eléctricos dentro dos compartimentos de armazenamento de alimentos do frigorífico, excepto os que forem recomendados pelo fabricante.

AVISO - Se o cabo fornecido estiver danificado, deve ser substituído pelo fabricante, pelo seu agente de assistência ou pessoas igualmente qualificadas para evitar perigo.

Instruções para transporte

1. O frigorífico deve ser transportado apenas na posição vertical. A embalagem fornecida deve ser mantida intacta durante o transporte.
2. Se, durante o transporte, o frigorífico tiver sido colocado horizontalmente, não o ligue durante, pelo menos, 4 horas, para permitir que o sistema estabilize.
3. A falha no cumprimento das instruções acima referidas pode resultar em danos no frigorífico, para os quais o fabricante não será responsável.
4. O frigorífico deve estar protegido da chuva, humidade e de outras acções atmosféricas.

Importante!

- Deve ter cuidado quando limpar/deslocar o equipamento, para não tocar na parte inferior dos fios metálicos do condensador, que se encontram na parte posterior do equipamento, para evitar ferimentos nos dedos e nas mãos.
- Não se ponha de pé nem se sente sobre o congelador, pois ele não está concebido para essa utilização. Se o fizer, corre o risco de ferimentos ou de provocar danos no aparelho.
- Quando deslocar o equipamento, certifique-se de que o cabo principal não fica debaixo do equipamento, de modo a não danificar o cabo.
- Não permita que as crianças brinquem com o frigorífico nem com os controlos.

Instruções de instalação

1. Não coloque o frigorífico numa sala onde a temperatura possa atingir valores inferiores a 10 graus C durante a noite e/ou especialmente no Inverno, porque o aparelho foi concebido para funcionar com temperatura ambiente entre +10 e +38 graus C. A temperaturas inferiores, o frigorífico pode não funcionar, o que resulta numa redução do período de armazenamento dos alimentos.
2. Não coloque o frigorífico junto de fogões ou de radiadores ou sob luz solar directa, de modo a evitar uma sobrecarga nas funções do aparelho. Se o instalar junto a uma fonte de calor ou a uma arca congeladora, mantenha as seguintes distâncias laterais mínimas:

De fogões,	30 mm
De radiadores,	300 mm
De arcas congeladores,	25 mm
3. Certifique-se de que existe espaço suficiente em redor do frigorífico, de modo a assegurar a circulação de ar (**Item 2**).
 - Coloque a tampa de ventilação posterior na parte de trás do frigorífico, para definir a distância entre o aparelho e a parede (**Item 3**).
4. O frigorífico deve ser colocado numa superfície plana. Os dois pés frontais devem ser ajustados se necessário. Para garantir que o equipamento fique na vertical, ajuste os dois pés frontais rodando-os para a direita ou para a esquerda, até que o contacto com o chão seja firme. O ajuste correcto dos pés evita o excesso de vibração e ruído (**Item 4**).
5. Para preparar o frigorífico para utilização, consulte a secção "Limpeza e cuidados".

Detalhes do equipamento

(Item 1)

- 1 - Prateleira do frigorífico
- 2 - Caixa do termostato e da lâmpada
- 3 - Prateleiras ajustáveis do frigorífico
- 4 - Canal de recolha da água da descongelação - tubo de drenagem
- 5 - Tapa da gaveta para frutos e legumes
- 6 - Gaveta
- 7 - Pés frontais ajustáveis
- 8 - Prateleira para jarros
- 9 - Prateleira para garrafas

Arrumação sugerida para os alimentos no frigorífico

Directrizes para a obtenção de armazenamento e higiene optimizados:

1. O compartimento do frigorífico destina-se a armazenar, durante um curto período de tempo, alimentos frescos e bebidas.

2. O compartimento do congelador está classificado como **X ***** e está preparado para congelar e armazenar alimentos pré-congelados.

Devem ser sempre observadas as recomendações para o armazenamento **X *****, incluídas nas embalagens dos alimentos.

3. Os produtos lácteos devem ser armazenados no compartimento especial incluído no interior da porta.

Para congelar alimentos frescos é recomendável empacotar os produtos em folha de alumínio ou de plástico, arrefecê-los no compartimento para alimentos frescos e armazená-los na prateleira do compartimento do congelador. É preferível que a prateleira seja fixada na parte superior do compartimento do congelador.

4. Os alimentos cozinhados devem ser armazenados em recipientes herméticos.

5. Os produtos frescos envolvidos em película devem ser guardados na prateleira. Os frutos frescos e os vegetais devem ser limpos e guardados nas gavetas correspondentes.

6. As garrafas podem ser guardadas no compartimento da porta.

7. Para armazenar carne crua, coloque-a em sacos de polietileno e guarde-a na prateleira inferior. Não deixe que a carne crua entre em contacto com alimentos cozinhados, para evitar contaminações. Por razões de segurança, armazene a carne durante apenas dois ou três dias.

8. Para obter a máxima eficiência, as prateleiras amovíveis não devem ser cobertas com papel ou outros materiais para permitir a livre circulação de ar frio.

9. Não guarde óleo vegetal nas prateleiras da porta. Mantenha os alimentos embalados, envolvidos ou cobertos. Deixe arrefecer os alimentos e as bebidas quentes antes de os refrigerar. Os restos de alimentos enlatados não devem ser guardados dentro da lata.

10. As bebidas gaseificadas não devem ser congeladas. Os produtos como os gelados de água com aromas não devem ser consumidos demasiado frios.

11. Alguns frutos e vegetais deterioram-se se foram mantidos a temperaturas próximas dos 0°C. Por isso, os ananases, melões, pepinos, tomates e produtos semelhantes devem ser guardados em sacos de polietileno.

12. As bebidas alcoólicas de alta graduação devem ser guardadas na vertical e em recipientes bem fechados. Nunca armazene produtos que contenham gás inflamável (por exemplo, latas de natas à pressão, aerossóis, etc.) ou substâncias explosivas. Pode haver perigo de explosão.

Controlo e ajuste da temperatura

As temperaturas de funcionamento são controladas pelo botão do termostato e podem ser definidas em qualquer posição entre 1 e 5 (a posição mais fria). Se o botão do termostato estiver na posição "0" o equipamento está desligado. Neste caso nem a lâmpada de interior acenderá. A temperatura média dentro do frigorífico deve ser cerca de +5°C (+41°F). Assim, ajuste o termostato para obter a temperatura pretendida. Algumas secções do frigorífico podem estar mais frias ou mais quentes (tal como a gaveta das saladas e a parte superior do exterior frigorífico), o que é perfeitamente normal. Recomendamos que verifique periodicamente a temperatura com um termómetro, para garantir que o frigorífico se mantém à temperatura pretendida. Como as aberturas frequentes da porta causam o aumento da temperatura interior, recomendamos que a feche logo após a utilização.

Antes do funcionamento

Verificação final

Antes de começar a utilizar o frigorífico, verifique se:

1. Os pés foram ajustados de modo a garantir um perfeito nivelamento.

2. O interior está seco e se o ar pode circular livremente na parte posterior.
3. O interior está limpo, de acordo com as recomendações apresentadas na secção "Limpeza e cuidados".
4. A ficha foi introduzida na tomada de parede e se a electricidade está ligada. A luz interior se acende quando a porta é aberta.

E observe que:

5. Ouvirá um ruído quando o compressor começa a trabalhar. O líquido e os gases no interior do sistema de refrigeração também podem fazer algum ruído, independentemente do compressor estar ou não a funcionar. Esta situação é perfeitamente normal.
6. Também é normal uma pequena ondulação na parte superior do frigorífico, devido ao processo de fabrico utilizado. Não é um defeito.
7. Recomendamos a colocação do botão do termostato na posição intermédia e que controle a temperatura para garantir que o frigorífico mantém as temperaturas de armazenamento pretendidas (Consulte a secção Ajuste e controlo da temperatura).
8. Não carregue o frigorífico imediatamente após a ligação. Aguarde até que a temperatura correcta de armazenamento seja atingida. Recomendamos a verificação da temperatura com um termómetro de precisão (Consulte a secção Ajuste e controlo da temperatura).

Armazenar alimentos congelados

O congelador está preparado para armazenar, durante longos períodos de tempo, alimentos pré-congelados e também pode ser utilizado para congelar e armazenar alimentos frescos. No caso de ocorrer uma falha de energia, não abra a porta. Os alimentos congelados não deverão ser afectados se a falha de energia for inferior a 13 horas. Se a falha for superior, os alimentos devem ser verificados e imediatamente consumidos ou cozinhados e, em seguida, recongelados.

Congelar alimentos frescos

Para obter os melhores resultados, as instruções a seguir apresentadas devem ser tomadas em linha de conta. Não congele grandes quantidade de uma só vez. A qualidade dos alimentos é melhor preservada quando a congelação atinge o interior no menor tempo possível.

Não ultrapasse a capacidade de congelação do frigorífico por um período superior a 24 h.

A colocação de alimentos quentes no compartimento do congelador obriga o motor de refrigeração a um funcionamento contínuo até à completa congelação dos alimentos.

Esta situação pode provocar, temporariamente, um arrefecimento excessivo do compartimento de refrigeração.

Quando congelar alimentos frescos, mantenha o botão do termostato na posição intermédia. As quantidades pequenas de alimentos até 1/2 kg. podem ser congeladas sem necessidade de ajustar o botão de controlo da temperatura. *Tenha um cuidado especial para não misturar alimentos já congelados com alimentos frescos.*

Fazer cubos de gelo

Encha as formas para gelo até 3/4 da sua capacidade e coloque-as no congelador. Solte os tabuleiros congelados com uma colher ou objecto semelhante; Nunca utilize objectos pontiagudos, como facas ou garfos.

Descongelar

A) Compartimento do frigorífico

O compartimento do frigorífico descongela-se automaticamente.

A água da descongelação circula até ao tubo de drenagem através de recipiente colocado na parte posterior do frigorífico (**Item 5**).

Durante a descongelação, podem-se formar gotas de água na parte posterior do frigorífico onde se encontra o evaporador. Algumas gotas podem permanecer no interior e recongelar depois da descongelação estar terminada. Não utilize objectos pontiagudos, como facas ou garfos, para remover as gotas que tenham recongelado.

Se, em qualquer momento, a água da descongelação não circular pelo canal de recolha, verifique se o tubo de drenagem não está obstruído com partículas de alimentos. O tubo de drenagem pode ser limpo com um escovilhão adequado ou objecto semelhante.

Certifique-se que o tubo esteja colocado de forma permanente com a sua extremidade no tabuleiro de recolha no compressor para evitar o derrame de água sobre a instalação eléctrica ou no chão (**Item 6**).

B) Compartimento do congelador

A descongelação é um processo muito fácil e sem dificuldades, devido a um recipiente especial para recolha da água de descongelação.

Faça a descongelação duas vezes por ano ou quando se tiver formado uma camada de gelo com, aproximadamente, 7 mm. Para iniciar o procedimento de descongelação, desligue o frigorífico retirando a ficha da tomada de parede. Todos os alimentos devem envolvidos em várias camadas de jornal e guardados num local fresco (por exemplo, um frigorífico ou despensa).

Para acelerar a descongelação, podem ser colocados cuidadosamente recipientes com água quente.

Não utilize objectos pontiagudos, como facas ou garfos, para remover o gelo.

Para efectuar a descongelação, nunca utilize secadores de cabelo, aquecedores ou outros aparelhos eléctricos.

Com a ajuda de uma esponja, limpe a água depositada na parte inferior do compartimento do congelador. Após a descongelação, seque completamente o interior. Insira a ficha na tomada de parede e ligue o interruptor.

Substituição da lâmpada interior

Para substituir a lâmpada utilizada para a iluminação do seu frigorífico, por favor chame o seu Serviço de Assistência Autorizado.

A(s) lâmpada(s) usada(s) neste aparelho não é ou não são adequada(s) para a iluminação do espaço. A finalidade desta lâmpada é auxiliar o utilizador a colocar produtos alimentares no frigorífico/congelador, de uma forma confortável e segura. As lâmpadas usadas neste aparelho têm de suportar condições físicas extremas, tais como temperaturas abaixo de -20°C.

Limpeza e cuidados

1. Antes de efectuar a limpeza, recomendamos que desligue o frigorífico retirando a ficha da tomada de corrente.

2. Na limpeza, nunca utilize objectos pontiagudos ou substâncias abrasivas, sabões, produtos de limpeza doméstica, detergentes ou ceras abrillantadoras.

3. Utilize água morna para limpar o exterior do frigorífico e seque-o com um pano.

4. Para limpar o interior do frigorífico, utilize um pano humedecido com uma solução composta por uma colher de chá de bicarbonato de soda dissolvido num recipiente grande de água. Em seguida, seque o interior do frigorífico com um pano.

5. Certifique-se de que não entra água na caixa de controlo da temperatura.

6. Se não pretender utilizar o frigorífico durante um longo período de tempo, desligue-o, retire todos os alimentos, limpe-o e deixe a porta entreaberta.

7. Para proteger o acabamento da pintura de alta qualidade, recomendamos que faça o polimento das partes metálicas do aparelho (por exemplo, porta exterior, laterais exteriores) com cera de silicone (cera de polimento de automóveis).

8. Todo o pó acumulado no condensador, localizado na parte posterior do frigorífico, deve ser retirado uma vez por ano com um aspirador.

9. Verifique regularmente as borrachas herméticas da porta, para assegurar que elas estão limpas e sem restos de alimentos.

10. Nunca:

- Limpe o equipamento com material inadequado como, por exemplo, produtos derivados do petróleo.

- O exponha a altas temperaturas,

- O limpe, esfregue, etc., com materiais abrasivos.

11. Remoção da tampa do compartimento para produtos lácteos e da prateleira da porta:

- Para retirar a tampa do compartimento para produtos lácteos, primeiro levante-a cerca de 2 cm e retire-a a partir da parte lateral que contém uma ranhura.

- Para retirar a prateleira da porta, remova todo o seu conteúdo e, em seguida, puxe-a cuidadosamente.

12. Certifique-se de que o recipiente especial de plástico, localizado na parte posterior do frigorífico e que recolhe a água da descongelação, está sempre limpo. Se pretender retirar o tabuleiro para limpá-lo, siga as instruções a seguir apresentadas:

- Desligue o equipamento retirando a ficha da tomada de parede.

- Com a ajuda de alicate, incline ligeiramente o aro existente no compressor, de modo a poder retirar o tabuleiro.

- Levante-o.

- Limpe-o e seque-o com um pano

- Volte a instalá-lo, invertendo a sequência das operações.

13. Uma grande acumulação de gelo prejudicará o desempenho do equipamento.

Recolocação da porta

Siga as instruções por ordem numérica (Item 7).

Procedimentos correctos e incorrectos

Correcto- Limpar e descongelar periodicamente o frigorífico (Consulte a secção "Descongelação")

Correcto- Guardar a carne crua e de aves sob os alimentos cozinhados e os produtos lácteos.

Correcto- Retirar dos vegetais as folhas não utilizáveis e limpar toda a sujidade.

Correcto- Deixar as alfaces, couves, salsa e couve-flor com o talo.

Correcto- Envolver primeiro o queijo em papel vegetal e, em seguida, colocá-lo num saco de polietileno, retirando a maior quantidade de ar possível. Para obter os melhores resultados, retirar os alimentos do compartimento do frigorífico uma hora antes de consumi-los.

Correcto- Envolver a carne crua e de aves em polietileno ou papel de alumínio. Este procedimento evita que os alimentos sequem.

Correcto- Colocar o peixe e os restos em sacos de polietileno.

Correcto- Colocar os alimentos com cheiro intenso ou que possam secar em sacos de polietileno, envolvê-los em papel de alumínio ou colocá-los em recipientes herméticos.

Correcto- Envolver bem o pão para mantê-lo fresco.

Correcto- Esfriar os vinhos brancos, cervejas, e águas minerais antes de os servir.

Correcto- Verificar periodicamente o conteúdo do congelador.

Correcto- Manter os alimentos no frigorífico o menor tempo possível e respeitar as datas de validade.

Correcto- Armazenar os alimentos pré-congelados de acordo com as instruções fornecidas nas embalagens.

Correcto- Escolher sempre alimentos frescos de alta qualidade e certificar-se de que estão totalmente limpos antes de os congelar.

Correcto- Preparar os alimentos frescos para congelação em pequenas quantidades, para garantir uma congelação rápida.

Correcto- Envolver todos os alimentos em papel de alumínio ou colocá-los em sacos de polietileno para congelação, retirando todo o ar.

Correcto- Envolver os alimentos congelados imediatamente após a aquisição e colocá-los no congelador o mais rápido possível.

Correcto- Descongelar os alimentos no compartimento do frigorífico.

Incorrecto- Armazenar bananas no compartimento do frigorífico.

Incorrecto- Armazenar melões no frigorífico. Estes podem ser esfriados durante curtos períodos de tempo, desde que sejam envolvidos para evitar que fiquem com sabor de outros alimentos.

Incorrecto- Cobrir as prateleiras com materiais de protecção que possam obstruir a circulação de ar.

Incorrecto- Guardar substâncias venenosas ou perigosas no frigorífico. Ele foi concebido para armazenar apenas alimentos comestíveis.

Incorrecto- Consumir alimentos que estiveram no frigorífico durante períodos excessivos de tempo.

Incorrecto- Armazenar, no mesmo recipiente, alimentos cozinhados e frescos.

Eles deverão ser embalados e guardados separadamente.

Incorrecto- Deixar que os alimentos descongelados ou sumos pinguem para os alimentos.

Incorrecto- Deixar a porta aberta durante grandes períodos de tempo, o que encarece o custo de funcionamento e causa a formação excessiva de gelo.

Incorrecto- Utilizar objectos pontiagudos, como facas ou garfos, para remover o gelo.

Incorrecto- Colocar alimentos quentes no frigorífico. Primeiro, deixe arrefecer os alimentos.

Incorrecto- Colocar garrafas ou latas herméticas completamente cheias com líquidos gaseificados, já que podem rebentar.

Incorrecto- Ultrapassar a carga máxima quando congelar alimentos frescos.

Incorrecto- Dar às crianças gelados e cubos de gelo directamente do congelador. A temperatura baixa pode provocar queimaduras nos lábios.

Incorrecto- Congelar bebidas gaseificadas.

Incorrecto- Tentar recongelar alimentos que tenham sido descongelados; Estes alimentos devem ser consumidos no prazo de 24 horas ou cozinhados e recongelados.

Incorrecto- Retirar alimentos do congelador com as mãos molhadas.

Resolução de problemas

Se o congelador não funcionar depois de ter sido ligado, verifique se:

- Se a ficha está correctamente introduzida na tomada e se a alimentação eléctrica está activa. (Para verificar a alimentação eléctrica da tomada, ligue outro aparelho).
- Se o fusível está fundido, se o disjuntor ou se o interruptor principal se desligou.
- Se o controlo de temperatura está correctamente definido.
- A nova ficha está correctamente ligada, caso a tenha substituído.

Se, após todas estas verificações, o frigorífico continuar sem funcionar, contacte o representante onde adquiriu o electrodoméstico.

Certifique-se de que efectuou todas as verificações acima apresentadas, pois se não for encontrada qualquer deficiência será debitado um valor.



O símbolo  no produto ou na embalagem indica que este produto não pode ser tratado como lixo doméstico normal. Ao contrário, deve ser encaminhado para o ponto de recolha aplicável para a reciclagem de equipamentos eléctricos e electrónicos. Ao assegurar que este equipamento seja eliminado correctamente, ajudará a prevenir potenciais efeitos negativos ao meio ambiente e à saúde humana, causados pela eliminação inadequada deste produto. Para informações mais detalhadas sobre a reciclagem deste produto, contacte a câmara municipal local, o serviço de recolha de lixo doméstico ou a loja onde adquiriu o produto.

Čestitamo vam na izboru **Beko** kvalitetnog hladnjaka, koji će vam pružiti mnogo godina zadovoljstva uporabe.

Sigurnost prije svega!

Hladnjak ne spajati na električnu mrežu sve dok se ne odstrane svi ambalažni i transportni osigurači.

- Ako se je hladnjak transportirao u horizontalnom položaju, ostavite ga da stoji najmanje 4 sata prije uključivanja, kako bi se sleglo ulje u kompresoru.

- Ako odbacujete stari hladnjak u otpad sa bravom u vratima, trebate onesposobiti bravu, kako se djeca u igri ne bi zatvorila u hladnjaku.

- Ovaj se hladnjak treba koristiti samo za predviđeno područje primjene.

- Hladnjak ne izlažite djelovanju vatre. Vaš hladnjak sadrži CFC tvari u izolaciji, koje su zapaljive. O zbrinjavanju hladnjaka u otpad treba se savjetovati sa reciklažnim dvorištem.

- Ne preporučujemo primjenu ovog hladnjaka u negrijanoj, hladnoj prostoriji (npr. garaži, podrumu ili izvan kuće).

Kako bi se postigle najbolje moguće radne karakteristike i nesmetani rad vašeg hladnjaka, vrlo je važno da se pažljivo pročitaju ove upute. Ako se ne bi poštivale ove upute, to bi moglo rezultirati nepriznavanjem vaših jamstvenih prava. Molimo spremite ove upute na sigurno mjesto, kako bi se mogle lakše koristiti.

Uređaj ne smiju koristiti osobe smanjenih fizičkih, osjetilnih ili mentalnih sposobnosti, te osobe koje nemaju dovoljno iskustva i znanja, osim ako su pod nadzorom ili ih je uporabi proizvođača poučila osoba odgovorna za njihovu sigurnost.

Djecu je potrebno nadzirati kako se ne bi igrala uređajem.

PODACI



ENERG



SUPPLIER'S NAME

MODEL IDENTIFIER (*)

A

A

Podaci o modelu pohranjeni u bazi podataka o proizvodu mogu se dobiti unosom sledeće mrežne stranice i pretragom po identifikacionom broju vašeg modela (*) koji se nalazi na oznaci potrošnje električne energije.

<https://eprel.ec.europa.eu/>

Električni priključak

Prije nego što utaknete utikač u mrežnu utičnicu, provjerite da li se osnovni parametri električnog priključka sa natpisne pločice unutar hladnjaka podudaraju s parametrima električne mreže. Preporučujemo da se hladnjak priključi na električnu mrežu preko propisno spojene mrežne utičnice zaštićene osiguračem, koja se nalazi na mjestu dostupnom za priključak.

Upozorenje! Ovaj hladnjak mora biti uzemljen.

Popravke na električnim uređajima hladnjaka smije izvoditi samo kvalificirani električari. Nepropravo provedeni popravci od strane nekvalificiranih osoba imaju za rezultat opasnosti koje mogu biti kritične za korisnika.

PAŽNJA!

Ovaj hladnjak radi sa rashladnim sredstvom R600a koje je ekološki prihvatljiv ali i zapaljiv plin. Tijekom transporta i pričvršćenja hladnjaka treba paziti da se ne ošteti rashladni sustav. Ako bi se rashladni sustav ošteti i ako dođe do propuštanja plina iz sustava, hladnjak treba držati dalje od otvorenog plamena i za trenutak proventilirati prostoriju.

UPOZORENJE - Ne koristiti mehanička sredstva ili neka druga sredstva za ubrzanje procesa odleđivanja, osim onih koje preporučuje proizvođač.

UPOZORENJE - Paziti da se ne ošteti krug rashladnog sredstva.

UPOZORENJE - Ne koristiti električne uređaje unutar prostora hladnjaka za spremanje namirnica, koje nije preporučio proizvođač.

UPOZORENJE - Ako je kabel napajanja oštećen, mora ga zamijeniti proizvođač, njegov serviser ili jednako kvalificirana osoba da bi se izbjegla opasnost.

Upute za transport

1. Hladnjak treba transportirati samo u uspravnom položaju. Prije transporta ne smije se skidati njegova originalna ambalaža.
2. Ako je hladnjak bio transportiran u horizontalnom položaju, prije priključka se treba ostaviti najmanje 4 sata da stoji u uspravnom položaju, kako bi se sleglo ulje u kompresoru.
3. Ako se ne bi poštile gornje upute, to bi moglo rezultirati oštećenjem hladnjaka, za što proizvođač ne preuzima odgovornost.
4. Hladnjak se mora zaštititi od kiše, vlage i ostalih atmosferskih utjecaja.

Važno!

- Tijekom čišćenja/prenošenja hladnjaka treba paziti da se ne dodirne metalne žice na donjem dijelu kondenzatora, na stražnjem dijelu hladnjaka, jer to može uzrokovati ozljede prstiju i ruku.
- Ne sjediti niti se penjati na hladnjak, jer on za takvo nešto nije predviđen. Kod toga se možete ozlijediti ili oštetiti hladnjak.

- Priključni kabel se ne smije prignječiti ispod hladnjaka, tijekom i nakon premještanja, jer to može rezultirati oštećenjem kabela.
- Ne dopustiti djeci da se igraju sa hladnjakom ili da rukuju gumbama i tipkama.

Upute za instaliranje

1. Hladnjak ne postavljati u prostoriji gdje postoji vjerojatnost da će se noću temperatura prostorije spustiti ispod 10°C i/ili posebno zimi, jer je hladnjak predviđen da radi pri temperaturama okoline od +10 do +38°C.

Kod nižih temperatura hladnjak neće raditi ispravno, što može rezultirati skraćanjem vijeka trajanja namirnica.

2. Hladnjak ne postavljati blizu štednjaka ili radijatora ili na mjestu gdje će biti izložen izravnom djelovanju sunčevih zraka, jer to može negativno utjecati na funkcije hladnjaka. Ako bi se hladnjak instalirao blizu izvora topline ili zamrzivača, treba održavati slijedeće minimalne razmake:

Od štednjaka 30 mm

Od radijatora 300 mm

Od zamrzivača 25 mm

3. Oko hladnjaka mora biti dovoljno slobodnog prostora kako bi se osigurala slobodna cirkulacija zraka (**sl. 2**).

• Treba ugraditi donji poklopac za prozračivanje koji se nalazi u hladnjaku, kako je prikazano na slici, na zatike na podnožje, na donjem dijelu vrata. Kukice i zatici trebaju držati na spoju (**sl. 3**).

4. Hladnjak treba postaviti na ravnu površinu. Dva prednja stopala se mogu podesiti prema potrebi. Kako bi se osiguralo da vaš hladnjak stoji uspravno, treba podesiti dva prednja stopala, njihovim okretanjem u smjeru kazaljke na satu ili suprotno smjeru kazaljke na satu, sve dok se ne osigura čvrsti kontakt sa podom. Ispravnim podešavanjem stopala sprječavaju se prekomjerne vibracije i buka (**sl. 4**).



5. Za pripremu hladnjaka za uporabu vidjeti poglavlje "Čišćenje i njega".

Dijelovi hladnjaka (sl. 1)

- 1 - Polica zamrzivača
- 2 - Kućište termostata i žaruljice
- 3 - Podesive police
- 4 - Kanalić za sakupljanje vode od odleđivanja - ispusna cijev
- 5 - Poklopac ladice za voće i povrće
- 6 - Ladica za voće i povrće
- 7 - Podesiva prednja stopala
- 8 - Polica za manje staklenke
- 9 - Polica za boce

Preporučeni raspored namirnica u hladnjaku

Smjernice za postizanje optimalnog spremanja namirnica i higijene:

1. Rashladni prostor je predviđen za kratkotrajno spremanje svježih namirnica i pića.
2. Prostor zamrzivača prikladan je  za zamrzavanje i spremanje prethodno zamrznutih namirnica. Treba se pridržavati savjeta za  spremanje navedenih na ambalaži namirnice.
3. Da bi se zamrzнула svježa hrana, preporučeno je pakirati proizvode u aluminijske ili plastične folije, ohladiti ih u pretlincu za svježu hranu i spremi ih na policu odjeljka hladnjaka. Poželjno je da je policu postavljena u gornjem dijelu odjeljka za zamrzavanje.
4. Kuhana jela treba spremi u posudama nepropusnim za zrak.
5. Svježe umotane namirnice mogu se spremi na policama. Svježe voće i povrće treba očistiti i spremi u ladicu na dnu hladnjaka.
6. Boce se mogu držati u vratima.
7. Sirovo meso treba staviti u plastične vrećice i spremi na najnižu policu. Kako bi se spriječilo njegovo zagađenje, ne dopustite da sirovo meso dođe u dodir sa kuhanim jelima. Radi sigurnosti sirovo meso treba spremi u trajanju samo dva do tri dana.
8. Kako bi se postigla maksimalna učinkovitost hladnjaka, police u rashladnom prostoru se ne smiju pokrívati papirom ili drugim materijalima, kako bi se omogućila slobodna cirkulacija hladnog zraka.
9. Biljno ulje ne držite u policama vrata. Namirnice držite zapakirane, umotane ili pokrívene. Ostavite da se topla jela i pića ohlade prije spremanja u hladnjak. Preostali sadržaj konzerve ne smije se ostaviti u otvorenoj konzervi.
10. Gazirana pića ne smiju se stavljati u prostor zamrzivača, a kockice leda netom izvađene iz zamrzivača, ne smiju se odmah staviti u usta.
11. Neke vrste voća i povrća mogu se uništiti ako se spremaju pri temperaturama blizu 0°C. Zbog toga ananas, lubenice, rajčicu i slične namirnice treba spremi u plastičnim vrećicama i u ladicama za povrće.
12. Alkohol visokog postotka mora se spremi u uspravnom položaju, u nepropusno zatvorenim bocama. U hladnjak nikada ne spremati sprej doze ili eksplozivne tvari, jer postoji opasnost od eksplozije.

Kontrola temperature i podešavanje

Radne temperature se kontroliraju pomoću gumba termostata i mogu se namjestiti u bilo koji položaj između 1 i 5 (položaj najniže temperature). Kada je gumb termostata u položaju "0", hladnjak je isključen. U tom slučaju neće svjetliti unutarnje osvjetljenje. Prosječna temperatura unutar hladnjaka treba biti cca. +5°C. Gumb termostata treba tako namjestiti da se postigne željena temperatura. Neki odjeljci hladnjaka mogu biti hladniji ili topliji (kao što je npr. ladica za voće i povrće i gornji dio hladnjaka), što je potpuno normalno. Preporučujemo da temperaturu periodično kontrolirate termometrom, kako bi bili sigurni da će hladnjak održavati željenu temperaturu.

Česta otvaranja vrata uzrokuju povišenje unutarnje temperature, tako da se preporučuje odmah zatvoriti vrata nakon uzimanja i stavljanja namirnica.

Prije rada hladnjaka

Završna kontrola

Prije početka uporabe hladnjaka treba provjeriti slijedeće:

1. Stopala su podešena i hladnjak je besprijekorno niveliran.
2. Unutrašnjost hladnjaka je osušena i zrak može slobodno cirkulirati iza hladnjaka.
3. Unutrašnjost hladnjaka je čista, kao što se preporučuje u poglavlju "Čišćenje i njega".
4. Utikač je utaknut u mrežnu utičnicu i hladnjak je uključen. Ako su vrata otvorena, upaliti će se unutarnja rasvjeta.

I treba napomenuti slijedeće:

5. Čuju se šumovi kada kompresor počinje raditi. Tekućina i plinovi sadržani unutar rashladnog sustava mogu također proizvoditi šumove, bez obzira da li kompresor radi ili ne. To je potpuno normalna pojava.
6. Neznatna valovitost gornje površine hladnjaka je potpuno normalna zbog samog procesa proizvodnje; to nije greška.
7. Preporučujemo namještanje gumba termostata u središnji položaj i treba kontrolirati temperaturu, kako bi se osiguralo da hladnjak zadrži željenu temperaturu spremanja (vidjeti poglavlje "Kontrola temperature i podešavanje").
8. Ne stavljati namirnice u hladnjak odmah nakon što se uključi. Treba pričekati da se postigne odgovarajuća temperatura spremanja namirnica. Preporučujemo kontrolu temperature sa točnim termometrom (vidjeti poglavlje "Kontrola temperat. i podešavanje").

Spremanje zamrznutih namirnica

Zamrzivač vašeg hladnjaka prikladan je za dugotrajno spremanje zamrznutih namirnica iz trgovače mreže, a može se koristiti i za zamrzavanje i spremanje svježih namirnica. Ako dođe do nestanka struje, ne otvarati vrata hladnjaka. Na zamrznute namirnice neće utjecati nestanak struje ako on traje manje od 13 sati. Ako struje nema dulje vrijeme, treba kontrolirati namirnice, te ih odmah konzumirati ili skuhati/ispeći i nakon toga ponovno zamrznuti.

Zamrzavanje svježih namirnica

Molimo pridržavajte se slijedećih uputa kako bi postigli najbolje rezultate. Odjednom ne zamrzavati preveliku količinu namirnica. Kvaliteta namirnica će se najbolje sačuvati ako se brzo zamrznu do srži. Ne premašiti kapacitet zamrz. hladnjaka u 24h. Stavljanje toplih namirnica u zamrzivač hladnjaka uzrokuje neprekidan rad hladnjaka, sve dok se namirnice ne zamrznu. To može povremeno dovesti do prekomjernog hlađenja rashladnog prostora.

Kod zamrzavanja svježih namirnica gumb termostata treba namjestiti u srednji položaj. Male količine namirnica do 1/2 kg mogu se zamrznuti bez namještanja temperature na kontrolnom gumbu. Posebno treba paziti da se ne pomiješaju već zamrznute namirnice sa svježim namirnicama.

Prpriprema kockica leda

Napunite pliticu vodom do 3/4 visine i staviti je u zamrzivač. Zamrznute kockice leda osloboditi drškom žlice ili sličnim sredstvom. Za to nikada ne koristiti oštre predmete kao što su noževi ili vilice.

Odleđivanje

A) Rashladni prostor hladnjaka

Rashladni prostor hladnjaka se automatski odleđuje. Voda nakon odleđivanja teče u ispusnu cijev, preko sabirnog spremnika na hladnjaku (sl. 5). Tijekom odleđivanja kapljice vode mogu nastati na stražnjem dijelu rashladnog prostora, gdje se nalazi isparivač. Neke kapljice mogu ostati na oblozi i ponovno se zamrznuti nakon završenog odleđivanja. Za skidanje kapljica koje su se ponovno zamrznule, ne koristiti oštre predmete kao što su noževi ili vilice. Ako se voda nastala odleđivanjem ne bi ispuštala iz sabirnog kanalića, treba provjeriti da čestice hrane nisu začepile ispusnu cijev. Ispusna cijev se može očistiti čistačem cijevi ili sličnim sredstvom. Cijev se treba stalno nalaziti sa svojim krajem u sabirnoj plitici na kompresiru, kako bi se spriječilo proljevanje pode po električnoj instalaciji hladnjaka ili po podu (sl. 6).

B) Prostor zamrzivača

Odleđivanje se lako provodi zahvaljujući specijalnom bazenu za sakupljanje vode. Odleđivanje treba provesti dva puta godišnje ili ako nastane slojinja debljine cca. 7 mm. Prije postupka odleđivanja treba isključiti hladnjak izvlačenjem utikača iz mrežne utičnice. Sve namirnice izvađene iz zamrzivača treba umotati u nekoliko slojeva novinskog papira i spremiti ih na hladno mjesto (npr. u drugi hladnjak ili u smotnicu). Za ubrzavanje odleđivanja u prostor zamrzivača se mogu staviti posude sa toplom vodom. Za skidanjeinja ne koristiti oštre predmete kao što su noževi ili vilice. Kao pomoć u odleđivanju nikada ne koristiti sušila za kosu, električne grijalice ili neke slične električne uređaje za odleđivanje. Treba odstraniti zamrznutu vodu sa dna prostora zamrzivača. Nakon odleđivanja treba temeljito osušiti prostor zamrzivača. Utaknuti utikač u zidnu utičnicu i uključiti električno napajanje.

Zamjena žaruljice unutarnje rasvjete

Da biste zamijenili lampicu koja se koristi za osvjetljavanje, molimo nazovite svoj ovlašteni servis. Lampa koja se koristi u ovom uređaju nije pogodna za uporabu za osvjetljenje.

Predviđena namjena ove lampe je da pomogne korisniku da stavi hranu u hladnjak/škrinju na siguran i ugodan način. Svjetiljke ovog uređaja moraju podnijeti ekstremne uvjete poput temperatura nižih od -20°C.

Čišćenje i njega

1. Preporučujemo da se prije čišćenja hladnjak isključi i izvuče utikač iz mrežne utičnice.
2. Za čišćenje hladnjaka nikada ne koristiti oštre predmete ili abrazivna sredstva, sapun, sredstvo za čišćenje u kućanstvu, deterdžent ili poliš sa voskom.
3. Za čišćenje kućišta hladnjaka treba koristiti mlaku vodu i nakon toga ga obrisati na suho.
4. Za čišćenje unutrašnjosti hladnjaka treba koristiti vlažnu krpu namočenu u otopinu jedne čajne žlice natrijevog bikarbonata i pola litre vode i nakon toga obrisati na suho.
5. Voda ne smije ući u upravljačku kutiju temperature.
6. Ako se hladnjak neće dulje vrijeme koristiti, treba ga isključiti, izvaditi sve namirnice, očistiti ga i ostaviti odškrinuta vrata.
7. Preporučujemo poliranje metalnih dijelova hladnjaka (npr. vanjska površina vrata, bočne stranice hladnjaka) sa silikonskim voskom (poliš za automobile), kako bi se zaštitio visokovalitetni sloj boje.
8. Svu prašinu koja se nakupi na kondenzatoru koji se nalazi na stražnjem dijelu hladnjaka treba očistiti jednom godišnje usisavačem.
9. Redovito kontrolirati brtve na vratima, očistiti ih i odstraniti i odstraniti sa njih sve ostatke hrane.
10. Nikada ne:
 - čistiti hladnjak sa neprikladnim sredstvima; npr. proizvodima na bazi petroleja,
 - izlagati hladnjak visokim temperaturama na bilo koji način,
 - strugati njegovu površinu abrazivnim materijalom.
11. Uklanjanje poklopca za mliječne proizvode i plitice u vratima:
 - Za uklanjanje poklopca za mliječne proizvode, prvo treba podići poklopac za cca. 25 mm i povući ga sa bočne strane gdje postoji otvor na poklopcu.
 - Za uklanjanje plitice u vratima, treba izvaditi sav sadržaj i nakon toga jednostavno potisnuti pliticu u vratima prema gore, sa podnožja.
12. Često treba uklanjati vodu iz posebne plastične plitice na dnu hladnjaka, u kojoj se sakuplja voda od odleđivanja. Ako želite izvaditi ovu pliticu u svrhu čišćenja, treba se pridržavati slijedećih uputa:
 - Isključiti hladnjak i izvući utikač iz mrežne utičnice.
 - Pomoću para ključa ukloniti pliticu na dnu hladnjaka.
 - Podići je.
 - Očistiti je i obrisati na suho.
 - Ponovno ugraditi obrnutim redoslijedom.
13. Velike nakupine leda će smanjiti učinak zamrzivača.

Promjena smjera otvaranja vrata

Postupiti numeričkim redoslijedom (sl. 7).

Korisni savjeti**Preporučuje se:**

- Redovito čistiti i odleživati hladnjak (vidjeti "Odležavanje").
 - Sirovo meso i perad držati ispod kuhanih namirnica i mliječnih proizvoda.
 - Ukloniti ostatke povrća i obrisati.
 - Ostaviti salatu, kupus, peršin i cvjetaču na stabljici.
 - Sir prvo umotati u masni papir i nakon toga u polietilensku vrećicu, tako da se istjera sav zrak. Za najbolje rezultate treba izvaditi iz hladnjaka jedan sat prije konzumacije.
 - Meso i perad umotati u polietilensku ili aluminijsku foliju. Na taj će se način spriječiti sušenje namirnica.
 - Ribu umotati u polietilenske vrećice.
 - Namirnice intenzivnog mirisa ili koje bi se mogle osušiti umotati u polietilenske vrećice ili u aluminijsku foliju ili staviti u posudu nepropusnu za zrak.
 - Kruh dobro umotati kako ne bi izgubio na svježini.
 - Prije serviranja ohladiti bijela vina, pivo i mineralnu vodu.
 - Često kontrolirati sadržaj zamrzivača..
 - Namirnice držati u hladnjaku što je moguće kraće vrijeme i strogo paziti na datume do kada ih treba konzumirati.
 - Zamrznute namirnice iz trgovačke mreže treba spremi u zamrzivač hladnjaka prema uputama sa ambalaže.
 - Uvijek kupiti visokokvalitetne svježe namirnice i treba paziti da budu temeljito čiste prije zamrzavanja.
 - Pripremiti svježe namirnice za zamrzavanje u malim porcijama, kako bi se postiglo brzo zamrzavanje.
 - Umotati sve namirnice u alu-foliju ili polietilensku vrećicu za zamrzavanje i treba istjerati sav zrak iz vrećice.
 - Zamrznute namirnice treba umotati odmah nakon kupnje i što je moguće prije staviti ih u zamrzivač.
 - Namirnice odmrznuti u rashladnom prostoru hladnjaka.
- Ne preporučuje se:**
- Spremanje banana u rashladni prostor.
 - Spremanje ljubenica u hladnjak, kako bi se spriječilo da uhvate mirise ostalih namirnica.
 - Pokrivanje policia zaštitnim materijalima koji mogu spriječiti cirkulaciju zraka.

- Spremanje otrovnih ili opasnih tvari u hladnjak. Hladnjak je predviđen samo za spremanje namirnica.
- Konzumirati namirnice koje su bile spremljene u hladnjaku suviše dugo vrijeme.
- Spremanje kuhanih jela i svježih namirnica u istom prostoru hladnjaka. Treba ih zapakirati i spremi odvojeno.
- Kapanje odmrzanih namirnica ili sokova namirnica na hranu.
- Ostavljanje otvorenih vrata hladnjaka dulje vrijeme, jer na taj način hladnjak nepotrebno troši električnu energiju.
- Korištenje oštrobradnih predmeta, kao što su noževi ili vilice, za skidanjeinja i leda.
- Spremanje toplih namirnica u hladnjak. Prvo ih treba ohladiti.
- Stavljanje u zamrzivač boca napunjenih tekućinom ili limenki sa gaziranim tekućinama, jer se mogu rasprsnuti.
- Premašiti maksimalnu količinu punjenja zamrznutih namirnica kod zamrzavanja svježih namirnica.
- Davati djeci za konzumaciju sladoled i kockice leda netom izvađene iz zamrzivača. Njihova niska temperatura može uzrokovati promrzline na usnama.
- Zamrzavanje gaziranih pića.
- Zamrzavati namirnice koje su se već zamrznule; treba ih konzumirati u toku 24 sata ili skuhati i ponovno zamrznuti.
- Vađenje namirnica iz zamrzivača mokrim rukama.

Otklanjanje smetnji u radu

Ako hladnjak ne radi kada se uključi, treba kontrolirati slijedeće:

- Da li je utikač ispravno utaknut u mrežnu utičnicu i da li ima struje (za kontrolu električnog napajanja treba utaknuti utikač nekog drugog električnog uređaja).
 - Da li je pregorio osigurač, da li je aktivirao prekidač strujnog kruga, te da li je isključena glavna razvodna sklopka.
 - Da li je točno namještena kontrola temperature.
 - Da li je ispravno spojen novi utikač, ako se je isti zamijenio.
- Ako hladnjak još uvijek ne radi nakon svih gornjih kontrola, treba zatražiti pomoć ovlaštenog servisa. Molimo provedite sve gornje kontrole, jer će vam se naplatiti troškovi pregleda ako se ne pronađe nikakav kvar.



Znak  na proizvodu ili pakiranju označava da se proizvod ne smije tretirati kao kućni otpad. Umjesto toga, treba se predati u odgovarajućem centru za reciklažu električne i elektronske opreme. Osiguranjem pravilnog odlaganja ovog proizvoda, pomoći ćete u sprječavanju mogućih negativnih posljedica na okolinu i zdravlje ljudi, koji bi inače bili uzrokovani neodgovarajućim rukovanjem otpadom ovog proizvoda. Za detaljnije informacije o reciklaži ovog proizvoda, molimo javite se u ured lokalne samouprave, Vašu tvrtku za zbrinjavanje otpada ili trgovinu u kojoj ste kupili proizvod.

Čestitamo vam, ker ste izbrali kakovostno napravo **Beko**, ki je izdelana za večletno uporabo.

Najprej varnost!

Naprave ne priključite na dovod napetosti, dokler niste odstranili vse embalaže in zaščito za prevoz.

Pred vklopom naj naprava pokončno stoji vsaj 4 ure, da se sistem umiri, če je bil prevažan vodoravno.

Če ima vaša stara naprava na vratih pritrjeno ključavnico, jo pustite v varnem stanju, da se otroci ne zaklenejo noter.

Napravo lahko uporabljate samo za določene namene. Naprave ne zavržite v ogenj. Vaša naprava v izolacijah vsebuje substance brez CFC-ja, ki so vnetljive.

Priporočamo vam, da se o odlaganju in razpoložljivih obratih posvetujete z lokalnimi oblastmi.

Ne priporočamo, da to napravo uporabljate v neogrevanem in mrzlem prostoru (npr. garaža, rastlinjak, prizidek, lopa, zunanost hiše itd.).

Da bi ohranili čim boljše delovanje vaše naprave, pazno preberite ta navodila. Če ne boste upoštevali teh navodil, lahko izgubite pravico do brezplačnih uslug v času garancije.

Hranite navodila na varnem mestu, kjer jih lahko čim prej uporabite.

Uporaba te naprave ni namenjena osebam s slabšimi fizičnimi, senzornimi ali duševnimi zmožnostmi ter osebam, ki nimajo potrebnih izkušenj in znanja, razen če so prejele navodila za uporabo ali so pod nadzorom osebe, ki je odgovorna za njihovo varnost. Otroci se ne smejo igrati z napravo.



INFORMACIJE



ENERG



SUPPLIER'S NAME

MODEL IDENTIFIER

(*)

A

A

Do informacij o modelu, ki so shranjene v zbirki podatkov o izdelkih, lahko pridete tako, da obiščete naslednje spletno mesto in poiščete identifikator modela (*), ki je naveden na energijski nalepki.

<https://eprel.ec.europa.eu/>

Električne zahteve

Preden vključite napravo v vtičnico, se prepričajte, da napetost in frekvenca, ki sta navedeni na ploščici za navedbe znotraj naprave, ustrezata vaši oskrbi z električno energijo. Priporočamo, da je naprava povezana na električno napajanje preko ustrezne vtičnice na dostopnem položaju.

Opozorilo! Naprava mora biti ozemljena.

Popravila električnih naprav lahko izvede samo usposobljen tehnični strokovnjak. Nepravilna popravila, ki jih izvede neusposobljena oseba, so nevarna in lahko imajo posledice na uporabnika naprave.

POZOR!

Ta narava deluje z R600a, ki je okolju prijazen a vnetljiv plin. Med prevozom in popravilom izdelka pazite, da ne poškodujete hladilnega sistema. Če se hladilni sistem poškoduje in pride do puščanja plina, ne približujte izdelka virom odprtega ognja in prezračite prostor.

OPOZORILO - Za pospeševanje postopka taljenja ne uporabljajte mehanskih naprav ali drugih pripomočkov, razen tistih, ki jih priporoča proizvajalec.

OPOZORILO - Ne poškodujte hladilnega ožičenja.

OPOZORILO - Ne uporabljajte električnih naprav v prostorih za shranjevanje hrane, razen, če so so tipa, ki jih priporoča proizvajalec.

OPOZORILO - Če je napajalni kabel poškodovan, ga mora zamenjati proizvajalec, njegov servis ali podobno usposobljena oseba, da se izognete nevarnosti.

Navodila za prevoz

1. Napravo prevažajte samo v navpičnem položaju. Med prevozom mora embalaža ostati nedotaknjena.
2. Če je bila naprava med prevozom dana v vodoravni položaj, ne sme delovati vsaj 4 ure, da se sistem ponovno nastavi.
3. Neupoštevanje zgoraj navedenih navodil lahko pripelje do okvare naprave, za kar proizvajalec ne bo odgovoren.
4. Napravo morate zaščititi pred dežjem, vlago in drugimi atmosferskimi vplivi.

Pomembno!

- Med čiščenjem/prevažanjem naprave je treba paziti, da se na zadnjem delu naprave ne dotikate spodnjega dela kovinskih žic kondenzatorja, saj si lahko poškodujete prste in roke.
- Ne poskušajte se usesiti ali stopiti na vrh vaše naprave, saj ni oblikovana za takšno rabo. Lahko poškodujete sebe ali napravo.
- Prepričajte se, da napajalni kabel ni ujet pod napravo med in po premikanju, saj lahko to poškoduje kabel.

- Otroci se ne smejo igrati z napravo ali kontrolnim aparatom.

Navodila za namestitev

1. Naprave ne postavljajte v prostor, kjer lahko temperatura ponoči in/ali pozimi pade pod 10 stopinj C, saj je oblikovana za delovanje v prostoru s temperaturo zraka med +10 in +38 stopinj C. Pri nižjih temperaturah naprava ne bo delovala in zmanjšala se bo življenjska doba shranjevanja hrane.

2. Naprave ne postavljajte v bližino kuhalnikov, radiatorjev ali neposredno na sončno svetlobo, saj to pomeni dodatno obremenitev na funkcije naprave. Če napravo namestite zraven vira toplote ali zamrzovalnika, upoštevajte naslednje najmanjše razdalje:

Od kuhalnika 30 mm

Od radiatorja 300 mm

Od zamrzovalnika 25 mm

3. Prepričajte se, da je okoli naprave dovolj prostora za prosto kroženje zraka (**Slika 2**).

Na zadnjo stran hladilnika dajte pokrov za zračenje, da nastavite razdaljo med hladilnikom in steno (**Slika 3**).

4. Naprava mora biti postavljena na gladko površino. Sprednji dve nogi lahko poljubno nastavite. Da bo vaša naprava stala pokončno, nastavite sprednji nogi z obračanjem v smeri urinega kazalca ali obratno, dokler ne pride do trdnega stika s tlemi. S pravilno nastavitvijo nog se izognete prekomernim vibracijam in hrupu (**Slika 4**).







5. Preberite razdelek »Čiščenje in skrb« ter pripravite vašo napravo za uporabo.

Spoznajte vašo napravo (Slika 1)

- 1 - Polica zamrzovalnika
- 2 - Termostat in ohišje luči
- 3 - Nastavljive police omarice
- 4 - Zbiralni kanal odtaljene vode - cev za izpust
- 5 - Pokrov predela za svežo hrano
- 6 - predal za svežo hrano
- 7 - Nastavljivi sprednji nogi
- 8 - Polica za kozarce
- 9 - Polica za steklenice

Predlagana ureditev hrane v napravi

Smernice za optimalno shranjevanje in higieno:

1. Predel hladilnika je za kratkotrajno shranjevanje sveže hrane in pijač.
2. Zamrzovalni predel je ocenjen z    in primeren za zamrzovanje in shranjevanje prej zamrzljene hrane. Priporočila za shranjevanje    , ki so navedena na embalaži hrane, je treba vedno upoštevati.

3. Mlečne izdelke hranite v posebnem predelu, ki se nahaja na vstavku na vratih.
4. Kuhane jedi hranite v neprepustnih posodah.
5. Sveže zavite izdelke lahko hranite na polici.
- Sveže sadje in zelenjavo je treba očistiti in shraniti v predal za svežo hrano.
6. Steklenice hranite v predelu vrat.
7. Surovo meso zavijte v polietilenske vrečke in ga položite na najnižjo polico. Naj ne pride v stik s svežo hrano, saj lahko pride do okužbe. Zaradi varnosti, hranite surovo meso le dva do tri dni.
8. Za čim večjo učinkovitost, police ne smejo biti prekrita s papirjem ali drugimi materiali, saj mora hladen zrak prosto krožiti.
9. Ne hranite rastlinskih olj na polici vrat. Naj bo hrana zapakirana, zavita ali pokrita. Hrana in pijača naj se ohladi preden ju shranite v hladilnik. Ostala hrana iz konzerv se ne sme hraniti v konzervah.
10. Pijače z mehurčki ne smete zamrzovati in izdelke, kot so ledeni sladoled z okusom, ne zaužite preveč mrzle.
11. Zato, ananas, melone, kumarice, paradižnik in podobne izdelke, zavijte v polietilenske vrečke.
12. Visoko odstotni alkohol hranite pokončno v tesno zaprti posodi. Ne shranjujte izdelkov, ki vsebujejo vnetljivo pogonsko sredstvo (npr. razpršilec za smetano, razpršilne posode itd.) ali eksplozivno sredstvo. Obstaja nevarnost eksplozije.

Nadzorovanje in nastavitve temperature

Delujočo temperaturo uravnate s gumbom na termostatu in ga lahko nastavite v položaj med 1 in 5 (najhladnejši položaj). Gumb na termostatu ni na pravem položaju. V tem primeru tudi luč za notranjo osvetlitev ne bo svetila. Povprečna temperatura znotraj hladilnika naj bi bila okoli +5°C. Zato nastavite termostat, da ohranja zeleno temperaturo. Nekateri predeli hladilnika so hladnejši ali toplejši (kot na primer predal za svežo solato in zgornji del omarice), kaj je povsem običajno. Priporočam, da občasno preverite temperaturo s termometrom, da je temperatura omarice res prava. Zaradi pogostega odpiranja vrat se temperatura v notranjosti dviga, zato je priporočljivo po uporabi čim prej zapreti vrata.

Pred delovanjem

Zadnji pregled

Preden začnete uporabljati napravo, preverite da:

1. So noge v pravilnem položaju.
2. Je notranjost čista in zrak lahko na zadnjem delu prosto kroži.
3. Je notranjost čista, kot je priporočeno v poglavju »Čiščenje in skrb«.
4. Je vtičnik vstavljen v vtičnico in elektrika vklopljena. Ko se vrata odprejo, zasveti notranja luč.

Opomba:

5. Ko se vklopi kompresor, boste zaslišali hrup. Tekočine in plini, ki so ujeti v hladilnem sistemu, lahko oddajajo zvoke tudi, ko kompresor ne deluje. To je običajno.
6. Rahla valovitost, ki nastane pri procesu izdelovanja, na vrhu omarice, je običajna.
7. Priporočamo, da nastavite gumb na termostatu na sredino in spremljate, da naprava ohranja nastavljeno temperaturo (Glejte razdelek Nadzor in nastavitve temperature).
8. Ne napolnite naprave takoj, ko jo vklopite. Počakajte, da naprava doseže pravilno temperaturo za shranjevanje. Priporočamo, da preverite temperaturo z natančnim termometrom (Glejte: Nadzor in nastavitve temperature).

Shranjevanje zamrznjene hrane

Vaš zamrzovalnik je primeren za dolgotrajno shranjevanje zamrznjene hrane, ki je na voljo v trgovinah, in lahko se uporablja tudi za zamrzovanje in shranjevanje sveže hrane. Nasvete za shranjevanje zamrznjene sveže hrane glejte navodila za življenjsko dobo živil na notranji strani vrat. V primeru izpada elektrike, ne odpirajte vrat. Zamrznjena hrana ne bo prizadeta, če izpad traja manj kot 13 ur. Če je izpad daljši, je hrano treba pregledati in ali jo jesti takoj ali pa jo skuhati in ponovno zamrzniti.

Zamrzovanje sveže hrane

Če želite ohraniti najboljše rezultate, upoštevajte naslednja navodila. Ne zamrzujte velike količine naenkrat. Kakovost hrane se najbolje ohrani, če je ta globoko zamrznjena v čim krajšem času. Ne presegajte zmoglosti zamrzovanja vaše naprave v 24-ih urah. Če v predel za zamrzovanje shranite toplo hrano, bo hladilna naprava delovala neprestano, dokler hrana ne bo popolnoma zamrznjena. To lahko začasno povzroči prekomerno hlajenje hladilnega predela. Ko zamrzujete svežo hrano, naj bo gumb na termostatu v srednjem položaju. Majhne količine hrane, do ½ kg, lahko zamrznete brez nastavljanja gumba na termostatu. Pazite, da ne zamešate zamrznjenih in svežih živil.

Izdelava ledenih kock

Do 3/4 z vodo napolnite pladenj za ledene kocke in ga postavite v zamrzovalnik. Zamrznjen pladenj razrahljajte z držalom od žlice ali podobnim pripomočkom in nikoli ne uporabljajte ostrih predmetov, kot sta nož ali vilice.

Odtajanje

A) Predel hladilnika

Predel hladilnika se samodejno odtaja. Odtajena voda odteče preko zbiralnika, ki se nahaja na zadnji strani naprave, v odtlačno cev (**Slika 5**).

Med odtajanje se lahko naberejo kapljice vode na zadnji strani hladilnega predela, kje se nahaja izparilnik. Nekaj kapljic lahko ostane na vstavku in ponovno zamrzne, ko se odtajanje zaključí. Za odstranjevanje zamrznjenih kapljic ne uporabljajte ostrih predmetov, kot so nož ali vilice. Če odtajena voda ne steče iz zbiralnega kanala, preverite, da niso deli hrane zamašili odtočno cev. Odtočno cev lahko izpraznite s čistilcem za cevi ali podobnim pripomočkom. Preverite, da je cev z enim koncem položena v zbiralni pladenj na kompresorju in tako preprečite, da bi voda stekla na električno napeljavo ali na tla (**Slika 6**).

B) Zamrzovalni predel

Zaradi posebne zbiralne kotanje, je odtajanje zelo enostavno in čisto. Napravo odtajajte dvakrat na leto ali ko se naredi plast ledu debeline 7 mm. Preden začnete odtajati, izklopite napravo iz vtičnice in izvlecite vtič za napajanje. Vso hrano zavijte v več plasti časopisnega papirja in shranite v hladni prostor (npr. hladilnik ali jedilna shramba). Odtajanje lahko pospešite s posodami s toplo vodo, ki jih previdno postavite v zamrzovalnik. Za odstranjevanje ledu ne uporabljajte ostrih predmetov, kot so nož ali vilice. Za odtajanje ne uporabljajte sušilnikov za lase, električnih grelcev ali drugi električnih naprav. Obrišite odtajano vodo, ki se je nabrala na spodnjem delu zamrzovalnega predela. Po odtajanju, notranjost temeljito posušite. Vstavite vtič v vtičnico in vklopite električno napajanje.

Zamenjava notranje žarnice

Zamenjavo žarnice, ki se uporablja za osvetlitev hladilnika, naročite na pooblaščenem servisu. Lučka, uporabljena v tej napravi, ni primerna za razsvetljavo prostorov v gospodinjstvu. Namembnost te lučke je pomagati uporabniku, da lahko daje živila v hladilnik / zamrzovalnik na varen in udoben način. Luči, uporabljene v tej napravi, morajo prenesti ekstremne fizične pogoje, kot so temperature pod -20°C.

Čiščenje in skrb

1. Pred čiščenjem izklopite napravo pri vtičnici in izvlecite vtičaka.
2. Za čiščenje ne uporabljajte ostrih predmetov ali abrazivnih sredstev, mila, gospodinskih čistil, čistilnih sredstev ali loščila.
3. Omarico naprave očistite z mlačno vodo in jo do suhega obrišite.
4. Za čiščenje notranjosti uporabite izžeto krpo, ki ste jo namočili v raztopino ene čajne žličke sode bikarbonata in enega pinta vode ter nato do suhega obrišite.
5. Prepričajte se, da voda ni stekla v škatlo za uravnavanje temperature.

6. Če naprave dalj časa ne boste uporabljali, jo izkjučite, odstranite vso hrano, jo očistite in pustite vrata priprta.

7. Priporočamo, da s silikonskim voskom (loščilom za avtomobile) zložite kovinske dele naprave (kot so zunanost vrat, stranski deli omarice) in tako ohranite visoko kakovost barve.
8. Enkrat na leto s sesalnikom odstranite prah, ki se je nabral na kondenzatorju na zadnji strani naprave.
9. Preverite, da so pečati na vratih čisti in ne vsebujejo delcev hrane.

10. Nikoli:

- Ne čistite naprave z neprimernimi sredstvi, npr. naftni izdelki.
- Naprave ne izpostavljajte visokim temperaturam.
- Naprave ne čistite, drgnite itd. z abrazivnimi sredstvi.

11. Odstranjevanje pokrova za mlečne izdelke in vratnega pladnja:

- Če želite odstraniti pokrov za mlečne izdelke, ga najprej za malenkost dvignite in ga povlecite vstran od odprtine na pokrovu.
 - Če želite odstraniti vratni pladenj, ga izpraznite in ga enostavno potisnite navzgor od podlage.
12. Prepričajte se, da je plastični zbiralnik za odtajano vodo, ki se nahaja na zadnji strani naprave, vedno čist. Če želite odstraniti pladenj in ga očistiti, sledite spodnjim navodilom:
- Izključite vtičalno dozo in izvlecite vtičaka.
 - S kleščami nežno odvijte gumb na kompresorju tako, da ga lahko odstranite.
 - Dvignite ga.
 - Očistite ga in ga obrišite do suhega.
 - V obratnem vrstnem redu ga ponovno sestavite.

13. Velika količina ledu bo zmanjšala učinkovitost zamrzovalnika.

Premikanje vrat

Sledite zaporedju (**Slika 7**).

Kaj lahko in kaj ne smete

- Lahko** - Redno čistite in odtajate svojo napravo (Glejte »Odtajanje«).
- Lahko** - Hranite surovo meso in perutnino pod kuhano hrano in mlečnimi izdelki.
- Lahko** - Odstranite vse neuporabne liste iz zelenjave in odstranite zemljo.
- Lahko** - Pustite zeleno solato, zelje, peteršilj in cvetačo na steblo.
- Lahko** - Sir najprej zavijte v papir odporen proti maščobi in ga nato dajte v polietilensko vrečko, pri tem iztisnite zrak. Ven ga vzemite eno uro pred zaužitjem.
- Lahko** - Na rahlo zavijte surovo meso in perutnino v polietilensko ali aluminijasto folijo. To prepreči sušenje.
- Lahko** - Zavijete ribo in drobovje v polietilenske vrečke.

- Lahko** - Ovijte hrano z močnim vonjem ali v polietilenske vrečke, kjer pa se lahko izsuši, v aluminijasto folijo ali pa hranite v neprepustni posodi.
- Lahko** - Kruh dobro zavijte, da ostane svež.
- Lahko** - Preden postrežete, ohladite belo vino, pivo in mineralno vodo.
- Lahko** - Pogosto pregledate posode v zamrzovalniku.
- Lahko** - Hrano hranite čim krajši čas in upoštevajte datume »Najboljše pred« in »Uporabno do«.
- Lahko** - Trgovinsko zamrznjeno hrano shranjujte v skladu z navodili na embalaži.
- Lahko** - Vedno izberite svežo hrano visoke kakovosti in jo dobro očistite preden jo zamrznete.
- Lahko** - Svežo hrano za zamrzovanje razdelite na male porcije, da bo zamrzovanje čim hitrejše.
- Lahko** - Vso hrano zavijte v aluminijasto folijo ali polietilensko vrečko, ki je primerna za zamrzovanje, ter iztisnite ves zrak.
- Lahko** - Že prej zamrznejo hrano zavijte takoj po nakupu in jo čim hitreje shranite v zamrzovalnik.
- Lahko** - Hrano zmeraj odtajajte v predelu hladilnika.
- Ne smete** - hraniti banan v predelu hladilnika.
- Ne smete** - Ne hraniti melone v hladilniku. Shranite jo lahko le kratek čas in ob tem mora biti zavita, saj pušča močan vonj.
- Ne smete** - pokrivajte polic z zaščitnim materialom, ki lahko ovira kroženje zraka.
- Ne smete** - V vaši napravi ne shranjujte strupenih ali nevarnih snovi. Oblikovana je samo za shranjevanje užitne hrane.
- Ne smete** - jejte hrane, ki je bila v hladilniku predolgo časa.
- Ne smete** - Sveže in kuhane hrane ne shranjujte skupaj v isti posodi. Pakirana in shranjena mora biti posebej.
- Ne smete** - pustiti, da odtajanja hrana ali njeni sokovi kapljajo na preostalo hrano.
- Ne smete** - Ne puščajte dalj časa odprtih vrat, saj to pomeni več stroškov za delovanje in povzroči prekomerno nastajanje ledu.
- Ne smete** - Za odstranjevanje ledenih kock nikoli ne uporabljajte ostrih predmetov, kot so noži ali vilice.
- Ne smete** - polagajte vroče hrane v napravo. Naj se najprej ohladi.
- Ne smete** - V zamrzovalniku ne hranite steklenih polnjenih s tekočino ali zapečatenih konzerv, ki vsebujejo tekočino z ogljikom, saj lahko eksplodirajo.
- Ne smete** - Ko zamrzujete svežo hrano, ne smete preseči največje količine zamrzovanja.
- Ne smete** - Ne dajajte otrokom sladoleda in ledu neposredno iz zamrzovalnika. Nizka temperatura lahko povzroči hladilne opekline na ustnicah.
- Ne smete** - Ne zamrzujte pijač z mehurčki.
- Ne smete** - Ne hranite zamrznjene hrane, ki je že bila odtajana; treba jo je pojesti v 24 urah ali skuhati in ponovno zamrzniti.
- Ne smete** - Ne odstranjujte predmetov iz zamrzovalnika z mokrimi rokami.

Iskanje in odpravljanje napak

Če naprava, ko jo vključite, ne deluje, preverite: Da je vtič pravilno vstavljen v vtičnico in je naprava pod napetostjo. (Če želite preveriti napetost v vtičnici, vanjo vklopite drugo napravo). Ali je pregorela varovalka/zagnali se je lomilci obtoka/stikalo za dovod elektrike je izklopljeno. Ali je temperatura pravilno nastavljena. ali je nov vtič pravilno napeljan, če ste ga zamenjali. Če ste preverili vse zgoraj naštete razloge in naprava še vedno ne deluje, se brite na prodajalca od katerega ste kupili napravo. Plačate tudi, če ni odkrita nobena napaka, zato se prepričajte, da ste pregledali vse zgoraj naštete razloge.



Če se na izdelku ali embalaži nahaja znak , to pomeni, da z izdelkom ne smete ravnati tako kot z ostalimi gospodinjstvi odpadki. Napravo morate oddati na primernem zbirališču za recikliranje električnih in elektronskih naprav. Nepravilno odlaganje izdelka lahko pripelje do negativnih učinkov na okolje in zdravje ljudi, kar pa lahko preprečite s pravilnim odlaganjem vaše stare naprave. Za podrobne informacije o recikliranju tega izdelka se obrnite na lokalni mestni urad, komunalno službo ali trgovino, kjer ste izdelek kupili.

