



**Dryer**

User Manual

**Szárító**

Használati útmutató

**Сушилнята**

Ръководство за употреба



DS 8440 SXM



**EN / HU / BG**

2960312837\_EN/130122.1233

## Please read this user manual first!

Dear Customer,  
Thank you for preferring a Beko product. We hope that your product which has been manufactured with high quality and technology will give you the best results. We advise you to read through this manual and the other accompanying documentation carefully before using your product and keep it for future reference. If you transfer the product to someone else, give its manual as well. Pay attention to all details and warnings specified in the user manual and follow the instructions given therein.  
Use this user manual for the model indicated on the cover page.

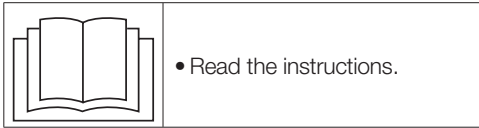

### Explanation of symbols

Throughout this user manual the following symbols are used:

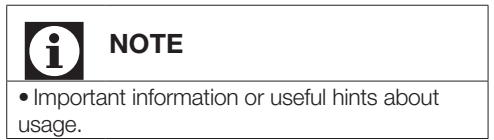
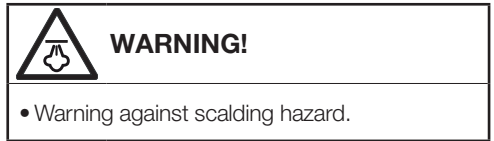
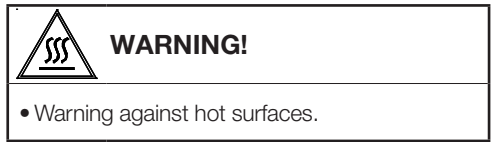
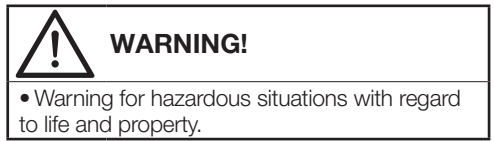
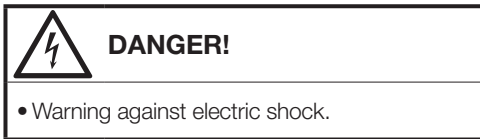

Do not dispose of the packaging wastes with the domestic waste or other wastes, discard them to the dedicated collection points designated by the local authorities.



# 1 Important instructions for safety and environment



## NOTE

- This section contains safety instructions that will help protect from risk of personal injury or property damage. Failure to follow these instructions shall void any warranty.

## 1.1 General safety



### WARNING!

This appliance can be used by children aged from 8 years and above and persons with reduced physical, sensory or mental capabilities or lack of experience and knowledge if they have been given supervision or instruction concerning use of the appliance in a safe way and understand the hazards involved. Children shall not play with the appliance. Cleaning and user maintenance shall not be made by children without supervision.

Children of less than 3 years should be kept away unless continuously supervised.

- Adjustable feet should not be removed. The gap between the dryer and the floor should not be reduced with materials such as carpet, wood and tape. This will cause problems with the dryer.



### WARNING!

Always have the installation and repairing procedures carried out by the Authorized Service. Manufacturer shall not be held liable for damages that may arise from procedures carried out by unauthorized persons.

- Never wash the dryer by spraying or pouring water onto it! There is the risk of electric shock!

### For the products with a steam function:



### WARNING!

- Use only distilled water or water condensed in the water tank of the machine in steam programs. Do not use mains water or additives. When using condensed water in the water tank, it should be filtered and cleared of fibres.
- Do not open the door when steam programs are running. Hot water may be expelled.
- Before putting laundry in a steam program, stains on it should be removed.
- You may only put laundry that is not dirty or stained but permeated with unpleasant odour in steam (odour removal) program.
- Do not use any dry cleaning sets or additional materials in a steam program or in any program.

## 1.1.1 Electrical safety



### DANGER!

- Electrical safety instructions should be followed while electrical connection is made during the installation.
- Connect the dryer to a grounded outlet protected by a fuse at the value specified on the type label. Have the grounding installation performed by a qualified electrician. Our company shall not be liable for any damages that will arise when the dryer is used without grounding in accordance with the local regulations.
- The voltage and allowed fuse protection is stated on the type label plate.
- The voltage specified on the type label must be equal to your mains voltage.
- Unplug the dryer when it is not in use.
- Unplug the dryer from the mains during installation, maintenance, cleaning and repair works.
- Do not touch the plug with wet hands! Never unplug by pulling on the cable, always pull out by grabbing the plug.



### WARNING!

- The appliance must not be supplied through an external switching device, such as a timer, or connected to a circuit that is regularly switched on and off by utility.



### DANGER!

- Do not use extension cords, multi-plugs or adaptors to connect the dryer to power supply in order to decrease the risk of fire and electric shock.
- Power cable plug must be easily accessible after installation.
- Damaged mains cable should be changed notifying the Authorized Service.
- If the dryer is faulty, it must not be operated unless it is repaired by an authorized service agent! There is the risk of electric shock!

## 1.1.2 Product safety



### DANGER!

- Superheating of the clothes inside of the dryer can occur if you cancel the programme or in the event of a power failure whilst the dryer is running, this concentration of heat can cause self-combustion and fire so always activate the ventilation programme to cool down or quickly remove all laundry from the dryer in order to hang them up and dissipate the heat.



### WARNING!

- Ensure that the air inlet of the dryer is open and it is well-ventilated.
- Product contains R290 refrigerant.
- R290 is an environment-friendly, but flammable refrigerant.
- Keep the product away from potential heat sources that may cause it to ignite.



**DANGER!**

**Points to be taken into consideration for fire hazard:**

Below specified laundry or items must not be dried in the dryer considering fire hazard.

- Unwashed laundry items
- Items soiled with oil, acetone, alcohol, fuel oil, kerosene, stain removers, turpentine, paraffin, paraffin removers, petrol, wax or wax removers must be washed in hot water with plenty of detergent before being dried in the dryer.

For this reason especially the items containing the above specified stains must be washed very well, to do this use adequate detergent and choose a high washing temperature.

**Below specified laundry or items must not be dried in the dryer due to the fire hazard:**

- Garments or pillows bolstered with rubber foam (latex foam), shower bonnets, water resistant textiles, materials with rubber reinforcement and rubber foam pads.

Clothing cleaned with industrial chemicals.

Items such as lighter, match, coins, metal parts, needle etc. may damage the drum set or may lead to functional problems. Therefore check all the laundry that you will load into your dryer.



**WARNING!**

Never stop your dryer before the programme completes. If you must do this, remove all laundry quickly and lay them out to dissipate the heat.



**DANGER!**

- Clothes that are washed inadequately may ignite on their own and even may ignite after drying ends.
- You must provide enough ventilation in order to prevent gases exiting from devices operating with other types of fuels including the naked flame from accumulating in the room due to the back fire effect.



**WARNING!**

- Underwear that contains metal reinforcements should not be dried in the dryer. Dryer may be damaged if metal reinforcements come loose and break off during drying.



**NOTE**

- Use softeners and similar products in accordance with the instructions of their manufacturers.
- Always clean the lint filter before or after each loading. Never operate the dryer without the lint filter installed.



## WARNING!

- Never attempt to repair the dryer by yourself. Do not perform any repair or replacement procedures on the product even if you know or have the ability to perform the required procedure unless it is clearly suggested in the operating instructions or the published service manual. Otherwise, you will be putting your life and others' lives in danger.
- There must not be a lockable, sliding or hinged door that may block the opening of the loading door in the place where your dryer is to be installed.
- Install your dryer at places suitable for home use. (Bathroom, closed balcony, garage etc.)
- Make sure that pets do not enter the dryer. Check the inside of the dryer before operating it.
- Do not lean on the loading door of your dryer when it is open, otherwise it may fall over.
- The lint must not be allowed to accumulate around the tumble dryer
- The tumble dryer is not to be used if industrial chemicals have been used for cleaning.
- Fabric softeners, or similar products, should be used as specified by the fabric softener instructions.
- Exhaust air must not be discharged into a flue which is used for exhausting fumes from appliances burning gas or other fuels.

## 1.2 Mounting over a washing machine

- A fixing device should be used between the two machines when installing the dryer above a washing machine. The fitting device must be installed by the authorized service agent.
- Total weight of the washing machine and the dryer -with full load- when they are placed on top of each other reaches to approx. 180 kilograms. Place the products on a solid floor that has sufficient load carrying capacity!



## WARNING!

- Washing machine cannot be placed on the dryer. Pay attention to the above warnings during the installation on your washing machine.

Installation Table for Washing Machine and Dryer

Dryer Depth	Washing Machine Depth			
	62 cm	60 cm	54 cm	< 50 cm
54 cm	Can be installed		Cannot be installed	
60 cm	Can be installed		Cannot be installed	

## 1.3 Intended use

- Dryer has been designed for domestic use. It is not suitable for commercial use and it must not be used out of its intended use.
- Use the dryer only for drying laundry that are marked accordingly.
- The manufacturer waives any responsibility arisen from incorrect usage or transportation.
- The service life of the dryer that you purchased is 10 years. During this period, original spare parts will be available to operate the dryer properly.

## 1.4 Child safety

- Packaging materials are dangerous for the children. Keep packaging materials away from children.
- Electrical products are dangerous for the children. Keep children away from the product when it is operating. Do not let

them tamper with the dryer. Use the child-proof lock in order to prevent the children to tamper with the dryer.

## 1.7 Package information

Packaging materials of the product are manufactured from recyclable materials in accordance with our National Environment Regulations. Do not dispose of the packaging materials together with the domestic or other wastes. Take them to the packaging material collection points designated by the local authorities.

## 1.8 Technical Specifications

EN

Height (Min. / Max.)	84,6 cm / 86,6 cm*
Width	59,7 cm
Depth	60,9 cm
Capacity (max.)	8 kg**
Net weight (± %10)	44 kg
Voltage	See type label***
Rated power input	
Model code	

\* Min. height: Height with adjustable feet are closed.

Max. height: Height with adjustable feet are opened maximum.

\*\* Dry laundry weight before washing.

\*\*\* Type label is located behind the loading door.

	<b>NOTE</b>
<ul style="list-style-type: none"> <li>• Technical specifications of the dryer are subject to specification without notice to improve the quality of the product.</li> <li>• Figures in this manual are schematic and may not match the product exactly.</li> <li>• Values stated on markers on the dryer or in the other published documentation accompanying with the dryer are obtained in laboratory in accordance with the relevant standards. Depending on operational and environmental conditions of the dryer, these values may vary.</li> </ul>	

	<b>NOTE</b>
<p>Child-proof lock is on the control panel. (See Child lock)</p>	

- Keep loading door closed even when the dryer is not in use.

## 1.5 Compliance with the WEEE Directive and Disposing of the Waste Product:

This product complies with EU WEEE Directive (2012/19/EU). This product bears a classification symbol for waste electrical and electronic equipment (WEEE).



This symbol indicates that this product shall not be disposed with other household wastes at the end of its service life. Used device must be returned to official collection point for recycling of electrical and

electronic devices. To find these collection systems please contact to your local authorities or retailer where the product was purchased. Each household performs important role in recovering and recycling of old appliance. Appropriate disposal of used appliance helps prevent potential negative consequences for the environment and human health.

	<b>DANGER!</b>
<ul style="list-style-type: none"> <li>• R290 is an flammable refrigerant. Thus, ensure that the system and the pipes are not harmed during operation and handling.</li> <li>• Keep the product away from potential heat sources that may cause it to ignite in case of damage.</li> <li>• Do not dispose of the product by putting it in fire.</li> </ul>	

## 1.6 Compliance with RoHS Directive

The product you have purchased complies with EU RoHS Directive (2011/65/EU). It does not contain harmful and prohibited materials specified in the Directive.

## 2 Your Dryer

### 2.1 Overview

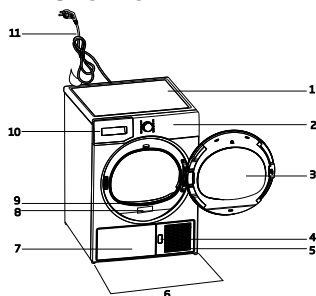

1. Top panel
2. Control panel
3. Loading door
4. Kick plate opening button
5. Ventilation grids
6. Adjustable legs
7. In models where the tank is placed below, the water tank is inside the toe board
8. Type label
9. Lint filter
10. Water tank drawer (in models where the tank is placed above)
11. Power cord

### 2.2 Package Contents

	1. Water drain hose *		6. Water Filling Container*
	2. Filter drawer spare sponge*		7. Pure Water*
	3. User Manual		8. Fragrance Capsules Group*
	4. Drying basket*		9. Brush*
	5. Drying basket user manual*		10. Filter cloth*

\*Optional - may not be included, depends on model.



### 3 Installation

Before the calling the nearest Authorized Service for the installation of the dryer, ensure that electrical installation and water drain is appropriate referring to the user's manual. If they are not suitable, contact a qualified electrician and technician to make necessary arrangements.



#### NOTE

- Preparation of the dryer's location as well as the electrical and waste water installations is under customer's responsibility.



#### WARNING!

- Prior to installation, visually check if the dryer has any defects on it. If the drier is damaged, do not have it installed. Damaged products cause risks for your safety.
- Let your dryer wait for 12 hours before starting to use it.

#### 3.1 Appropriate installation location

Install the dryer on a stable and level surface. Dryer is heavy. Do not move it by yourself.

- Operate your dryer in a well ventilated, dust-free environment.
- The gap between the dryer and the surface should not be reduced by the materials such as carpet, wood and tape.
- Do not cover the ventilation grills of the dryer.
- There must not be a lockable, sliding or hinged door that may block the opening of the loading door in the place where your dryer is to be installed.
- Once the dryer is installed, it should stay at the same place where its connections have been made. When installing the dryer, make sure that its rear wall does not touch anywhere (tap, socket, etc.).
- Place the dryer at least 1 cm away from the edges of other furniture.
- Your dryer can be operated at temperatures between +5°C and +35°C. If the operating conditions fall outside of this range, operation of the dryer will be adversely affected and it can get damaged.

- The rear surface of the tumble dryer shall be placed against a wall.



#### DANGER!

Do not place the dryer on the power cable.

\* Ignore following warning if your product's system does not contains R290.



#### DANGER!

- Dryer contains R290 refrigerant.\*
- R290 is an environment-friendly, but flammable refrigerant.\*
- Ensure that the air inlet of the dryer is open and it is well-ventilated.\*
- Keep potential flame sources away from the dryer.\*

#### 3.2 Removing the transportation safety assembly



#### WARNING!

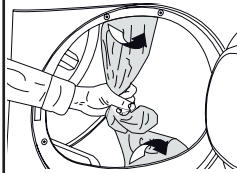

- Remove the transportation safety assembly before using the dryer for the first time.
- If the door swing side of your appliance can be modified, see the reversible door mounting instructions.

### 3.3 Connecting to the drain

You can directly drain accumulated water through the water drain hose supplied with the product instead of periodically draining the water collected in the water tank.

#### Connecting the water drain hose

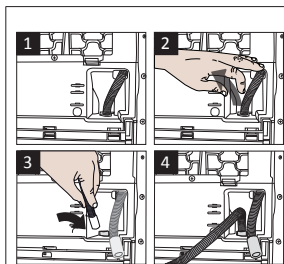

1-2 Pull hose at the behind of the dryer by hand in order to disconnect it from where it is connected. Do not use any tools to remove the hose.

- 3 Connect one end of the drain hose supplied with the dryer to the connection point from where you removed the hose of the product in previous step.
- 4 Connect the other end of the drain hose directly to the wastewater drain or to the washbasin.



#### NOTE

- Water drain hose should be attached to a height of maximum 80 cm.
- Make sure that the water drain hose is not stepped on and it is not folded between the drain and the machine.
- If there is an accessories pack supplied with your product, please see the detailed description.

### 3.4 Adjusting the feet

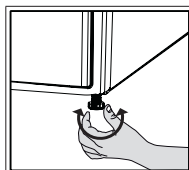

- Turn the feet to left or right until the dryer stands level and firmly.

### 3.5 Transportation of the dryer

Drain all water that has remained in the dryer. If direct water drain connection is made, then remove the hose connections.



#### WARNING!

- We recommend carrying the dryer in upright position. If it is not possible to carry the machine in the upright position, we recommend carrying it by tilting towards the right side when looked from the front.

### 3.6 Warnings about sounds



#### NOTE

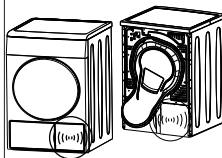

- It is normal to hear a metallic noise from the compressor sometimes during operation.
- Water collected during operation is pumped to water tank. It is normal to hear pumping noise during this process.

### 3.7 Changing the illumination lamp

In case an illumination lamp is used in your laundry dryer. To change the Bulb/LED used for illumination of your tumble dryer, call your Authorized Service. The lamp(s) used in this appliance is not suitable for household room illumination. The intended purpose of this lamp is to assist the user to place laundry in the tumble dryer in a comfortable way. The lamps used in this appliance have to withstand extreme physical conditions such as vibrations and temperatures above 50 °C

## 4 Preparation

### 4.1 Laundry suitable for drying in the dryer

Always obey the instructions given on the garment tags. Dry only the laundry having a label stating that they are suitable for drying in a dryer.

### 4.2 Laundry not suitable for drying in the dryer



Items with this symbol should not be dried in the dryer.

**i NOTE**

- Delicate embroidered fabrics, woollen, silk garments, delicate and valuable fabrics, airtight items and tulle curtains are not suitable for machine drying.

### 4.3 Preparing laundry for drying

- Laundry may be tangled with each other after washing. Separate the laundry items before placing them into the dryer.
- Dry garments having metal accessories such as zippers, inside out.
- Fasten the zippers, hooks and buckles and button sheets.

### 4.4 Things to be done for energy saving

- Spin your laundry at the highest speed possible when washing them. Thus, the drying time is shortened and energy consumption is reduced.
- Sort out the laundry depending on their type and thickness. Dry the same type of laundry together. For example thin kitchen towels and tablecloths dry quicker than thick bathroom towels.
- Follow the instructions in the user manual for programme selection.
- Do not open the loading door of the machine during drying unless necessary. If you must open the loading door, do not keep it open for a long time.
- Do not add wet laundry while the dryer is in operation

- For models with a condenser unit: clean the condenser once in a month or after every 30 operations regularly.
- Clean the filter periodically. Read the Maintenance and cleaning of filters for detailed information.
- For models with flue unit: comply with the flue connection instructions and clean the flue.
- During the drying process, air the room well where your tumble dryer is operating
- On models with heat pump, check the condenser at least every 6 months and clean it if it is dirty.
- If you are using the environmentally-friendly filter, you do not need to clean it at every cycle. Replace the filter cloth when the environmentally-friendly filter symbol is displayed on the screen..

### 4.5 Correct load capacity

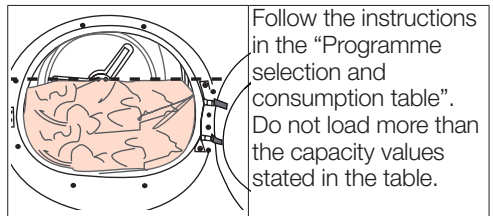

Following weights are given as examples.

Laundry	Approximate weights (g)*	Laundry	Approximate weights (g)*
Cotton quilt covers (double)	1500	Blouses	150
Cotton quilt covers (single)	1000	Cotton shirts	300
Bed sheets (double)	500	Shirts	250
Bed sheets (single)	350	Cotton dresses	500
Large tablecloths	700	Dresses	350
Small tablecloths	250	Jeans	700
Tea towels	100	Handkerchiefs (10 pieces)	100
Bath towels	700	T-Shirts	125
Hand towels	350		

\*Dry laundry weight before washing.

# 5 Running the product

## 5.1 Control Panel

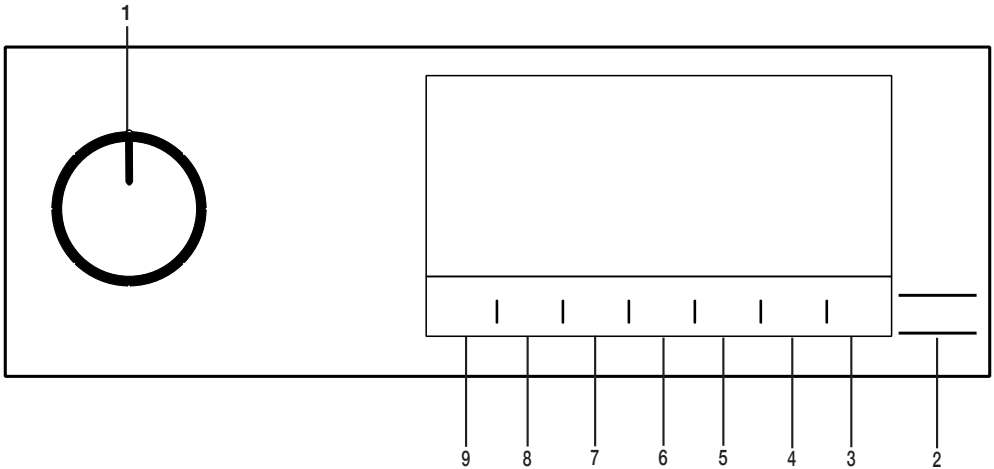

- 1. On/Off/Program Selection button.
- 2. Start / Stand-by button.
- 3. Drum light button.
- 4. End time selection button.
- 5. Time program selection button.

- 6. Low temperature selection button.
- 7. Audible warning and child lock selection button.
- 8. Wrinkle prevention selection button.
- 9. Dryness level selection button.

## 5.2 Symbols

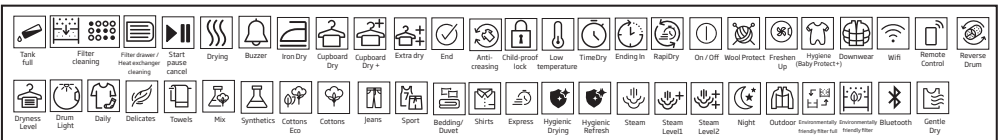

## 5.3. Preparation of drying machine

- Plug the drying machine.
- Open the loading door.
- Place the laundry to the drying machine without jamming them.
- Push and close the loading door.

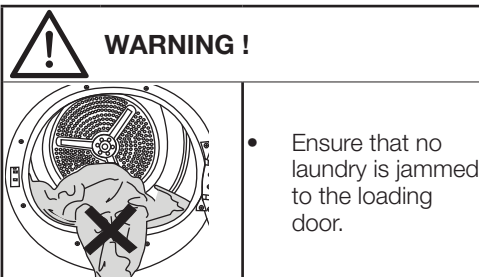

- Select the desired program by using On/Off/Program Selection button, the machine will turn on.

**NOTE!**

- Selecting the program with the On/Off/Program Selection button does not mean that the program started. Press Start / Stand-by button to start the program.

## 5.4 Program selection and consumption chart

EN				
Programmes	Programme Description	Capacity (kg)	Spin speed in washing machine (rpm)	Drying Time (minutes)
Cottons	You can dry your heat-resistant cotton textiles with this programme. A drying setting suitable for the thickness of the products to be dried and the desired level of dryness should be selected.	8	1000	210
Cottons Eco	It dries single layer, casual cotton textiles in the most economical way.	8	1000	197
Cottons Iron dry	You may dry your cotton laundry to be ironed in this program to have them slightly damp for ease of ironing. (Shirt, T-shirt, tablecloth, etc.)	8	1000	145
Synthetics	You can dry all your synthetic textiles with this programme. A drying setting suitable for the level of dryness you desire should be selected.	4	800	70
Mix	Use this programme to dry non-pigmenting synthetic and cotton laundry items together. Sports and fitness clothes may be dried with this program.	4	1000	115
Towels	Drying towels such as kitchen towel, bath towel and hand towel.	5	1000	175
GentleCare	You may dry your delicate laundry or laundry with hand wash symbol (silk blouses, thin underwear, etc.) at low temperature in this program.	2	1200	55
Daily	You can dry both cotton and synthetic laundry with this programme. Sports and fitness clothes may be dried with this program.	4	1000	110
Time Program	You may select from time programmes between 10 and 160 minutes to achieve the desired drying level at low temperature. In this programme, tumble drier's operation lasts for the set time independently from the dryness of laundry. This product is available to be used with a drying basket as option. For products that are sold without a basket, you can obtain a basket from an authorized service and use the drying programs specified above. For details of use, see the drying basket user guide.	-	-	-
Jeans	You may dry denim pants, skirts, shirts or jackets in this program.	4	1200	125
Outdoor/Sports	Use it to dry your clothes made of synthetics, cotton or mixed fabrics or waterproof products such as functional jacket, raincoat etc. Turn them inside out prior to drying.	2	1000	135

Duvet/Downwear	You can dry your feather or fibre filled textile that bears can be dried in drier label as a single piece of laundry. You can dry double duvet, pillow or coats as single piece of laundry. Dry your cloths such as coats and jackets turned inside out.	-	800	165
Shirts	It dries the shirts in a more sensitive manner, and causes less creasing and easier ironing.	1,5	1200	50
Daily Express	Use this program to have 2 shirts ready for ironing.	0,5	1200	30
Hygienic Drying	It is the programme that you can dry your washed products you want to provide with extra hygiene (baby clothes, underwear, towels, etc.). It provides high hygiene for your textiles via heat effect.	5	800	200
Hygienic Refresh	You can use this programme for your dry clothes and laundry that you want to provide with hygiene without washing them. It provides high hygiene for your dry textiles via heat effect.	1,5	-	120

Energy consumption values

Programmes	Capacity (kg)	Spin speed in washing machine (rpm)	Approximate amount of remaining humidity	Energy consumption value kWh
Cottons Eco *	8	1000	60%	1,97
Cottons Iron dry	8	1000	60%	1,55
Synthetics cupboard dry	4	800	40%	0,70
	"Cottons Eco programme" used at full and partial load is the standard drying programme to which the information in the label and the fiche relates, that this programme is suitable for drying normal wet Cottons laundry and that it is the most efficient programme in terms of energy consumption for Cottons.			

\* : Energy Label standard program (EN 61121) The values in the table are determined according to the EN 61121 standard. Consumption values may vary from the valued in the chart depending on laundry type, wringing speed, ambient conditions and voltage levels.



Allergy UK is the trademark of the British Allergy Foundation. The Seal of Approval has been created to guide people requesting an advice that the product significantly reduces the amount of the allergens in an environment where allergic people are present or the product restricts/reduces/eliminates the allergens. The purpose is to provide evidence that the products have been scientifically tested or analysed to yield measurable results.

## 5.5 Auxiliary functions

### Dryness level

**Dryness level** button is used for adjusting to desired dryness. Program time may change depending on the selection.



#### NOTE!

- You can activate this function only prior to start of program.

### Wrinkle prevention

You can turn on and off the wrinkle prevention function by pressing the wrinkle prevention selection button. If you will not take the laundry out immediately after the program has completed, you may use Wrinkle prevention function to prevent wrinkling of your laundry.

### Audible warning

Drying machine makes an audible warning when the program is completed. Press the "Audible Warning" button if you do not want audible warning. When you press the audible warning button, the light goes off and it does not sound when the program is completed.



#### NOTE!

- You can select this function before the program starts or after the program starts.

### Low temperature

You can activate this function only prior to start of a program. You can activate this function if you want to dry your laundry at a lower temperature. The program duration will be longer after it becomes activated.

## End time

You can delay the end time of the program up to 24 hours with end time function.

1. Open the loading door and place the laundry.
2. Select the drying program.
3. Press the End Time selection button and set the delay time you wish. End Time LED turns on. (When pressed and hold the button, End Time proceeds non-stop).
4. Press the Start / Stand-by button. End Time countdown begins. The ":" sign in the middle of displayed delay time flashes.



#### NOTE!

- You can add or remove laundry within end time. Displayed time is the sum of normal drying time and end time. End Time LED turns off at the end of countdown, the drying starts and the drying LED turns on.

## Changing the end time

If you want to change the duration during the countdown:

Pause the program and Turn the On/Off/Program Selection button and cancel the program. Select the desired program and repeat the End Time selection.

Cancelling the end time function

If you want to cancel the end time countdown and start the program immediately:

Pause the program and Turn the On/Off/Program Selection button and cancel the program. Select the desired program and press the "Start/Pause" button.

## Drum Light

You can turn on and off the drum light by pressing this button. The light turns on when the button is pressed and turns off after certain time.

## 5.6 Warning indicators



#### NOTE!

- Warning indicators may vary depending on the model of your drying machine.

## Filter cleaning

When the program is completed, the warning indicator for filter cleaning turns on.

## Water tank

If the water tank fills up while the program continues, the warning indicator starts flashing and the machine goes into stand-by. In this case, empty the water tank and start the program by pressing the Start / Stand-by button. Warning indicator turns off and program resumes.

## Cleaning of filter drawer/ heat exchanger

Warning symbol flashes periodically to remind that filter drawer must be cleaned.

## 5.7 Starting the program

Press the Start/Stand-by button to start the program.

Start/Stand-by and Drying indicators turn on to show that program started.

## 5.8 Child Lock

The drying machine has a child lock which prevents the program flow from being interrupted when the buttons are pressed during a program. When the Child Lock is activated, all buttons on the panel except the On/Off/Program Selection button are deactivated.

Press the Audible Warning button for 3 seconds in order to activate the child lock. The child lock has to be deactivated to be able to start a new program after the current program is finished or to be able to interfere with the program. To deactivate the child lock, keep the same buttons pressed for 3 seconds.



### NOTE!

- When the child lock is activated, the child lock warning indicator on the screen turns on.

When the child lock is active:

The drying machine runs, or in stand-by state the indicator symbols will not change upon changing the position of the program selection button.



### NOTE!

- When the drying machine is operating and the child lock is activated, double beep sound is heard when the program selector switch is turned. If the child lock is cancelled without turning the program selector button back to its original position, the program is terminated since the program selector button is turned.

## 5.9 Changing the program after it is started

You can change the program you selected to dry your laundry with a different program after the drying machine starts running.

- For example, Pause the program and turn the On/Off/Program Selection button to select the Extra Dry program in order to select the Extra Dry program instead of Ironing Dryness.
- Press the Start/Stand-by button to start the program.

Adding and removing clothes during stand-by  
If you want to add or remove clothes to/from the drying machine after the drying program starts:

- Press the Start/Stand-by button to put the drying machine in Stand-by state. The drying operation stops.
- Open the loading door while in Stand-by state, and close the door after you remove or add laundry.
- Press the Start/Stand-by button to start the program.





## NOTE!

- Adding laundry after the drying operation starts may cause the dried laundry inside the drying machine to mix with wet laundry and leave the laundry damp at the end of operation.
- Adding or removing laundry during drying may be repeated as many times as you wish. But this operation continuously interrupts the drying operation, and thus increases program duration and energy consumption. So, it is recommended to add laundry before the program starts.
- If a new program is selected by turning the program selection button while the drying machine is in stand-by, the running program terminates.



## NOTE!

- If the Wrinkle Prevention mode is active and the laundry is not removed after the program is completed, the wrinkle prevention function activates for 2 hours to prevent the laundry inside the machine to get wrinkled. The program tumbles the laundry with 10-minute intervals to prevent them from wrinkling.

### 5.12 Odour feature

If your drying machine has odour feature, read the ProScent manual to use this feature.



## WARNING !

- Do not touch the inner surface of the drum while adding or removing clothes during a continuing program. The drum surface is hot.

### 5.10 Cancelling the program

If you want to cancel the program and terminate the drying operation for any reason after the drying machine starts running, Pause the program and turn the On/Off/Program Selection button; the program terminates.



## WARNING !

- The inside of the drying machine shall be extremely hot when you cancel the program during machine operation, so run the refreshing program to allow it to cool down.

### 5.11 End of program

When the program ends, the LED's of End/Wrinkle Prevention and Fibre Filter Cleaning Warning on the program follow-up indicator turn on. Loading door can be opened and drying machine is ready for another operation. Turn the On/Off/Program Selection button to On/Off position in order to turn off the drying machine.

## 6 Maintenance and cleaning

### 6.1 Loading Door Inner Surface

The hair and fibres that are separated from the laundry during drying process is collected by the Fibre Filter.

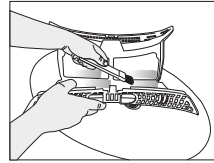

#### NOTE

- Fibres are formed during wearing and washing clothes.
- You can clean the filter slot with a vacuum cleaner.



#### WARNING!

- After each drying cycle, clean the fibre filter and the inner surface of the loading door.

To clean the fibre filter:

- Open the loading door.
- Hold the first part (inner filter) of the two part fibre filter and remove it by pulling it upwards.
- Collect the hair, fibres and cotton balls with hand or with a soft cloth.
- Remove the second part (outer filter) by pulling it upwards.

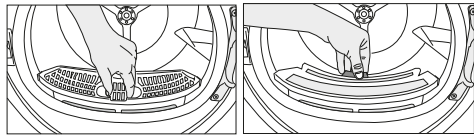

#### NOTE

- Ensure that hair, fibre and cotton balls do not fall into the slot where the filters are installed.

- Open both filters (top and bottom filters) and to remove the lint with your hand, or use cleaning brush at air routing cover. And if necessary, use a vacuum cleaner to clean filters.

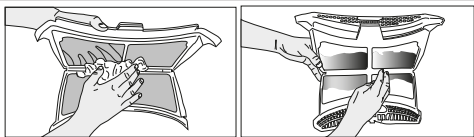

- Clean both filters under water running in reverse direction of fibre accumulation or with a soft brush. Dry the filter before placing it back.

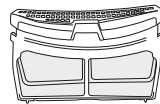
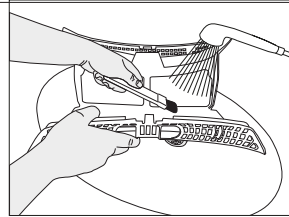
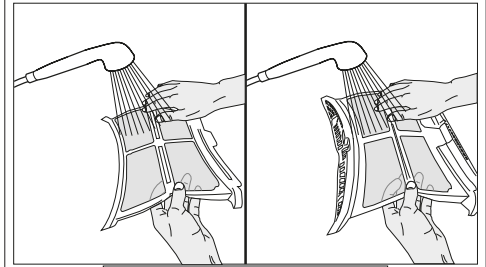

- Insert the fibre filters on one another and place it back in its place.

- Clean the front door interior surface and its gaskets with a soft damp cloth or with the brush on air routing cover.

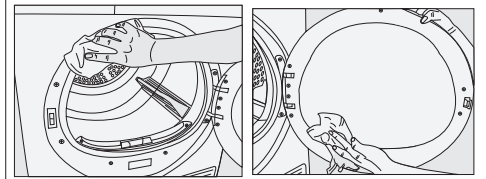

## 6.2 Cleaning the sensor

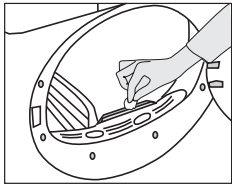

There are dampness sensors in the dryer that detect whether the laundry is dry or not. To clean the sensors:

- Open the loading door of the dryer.
- Allow the machine to cool down if it is still hot due to the drying process.
- Wipe the metal surfaces of the sensor with a soft cloth, dampened with vinegar and dry them.



### NOTE

- Clean metal surfaces of the sensors 4 times a year.
- Do not use metal tools when cleaning metal surfaces of the sensors.



### WARNING!

- Never use solvents, cleaning agents or similar substances for cleaning due to the risk of fire and explosion!

## 6.3 Draining the water tank

Dampness of the laundry is removed and condensed during drying process and the water that arise accumulates in the water tank. Drain the water tank after each drying cycle.



### WARNING!

- Condensed water is not drinkable!
- Never remove the water tank when the program is running!

If you forget to drain the water tank, the machine will stop during the subsequent drying cycles when the water tank is full and the Water Tank warning symbol will flash. If this is the case, drain the water tank and press Start / Pause button to resume the drying cycle. To drain the water tank:

1. Remove the water tank in the drawer or container carefully.

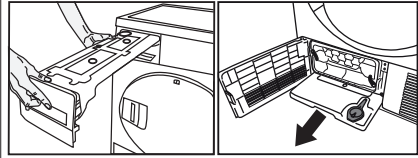

2. Drain the water in the tank.

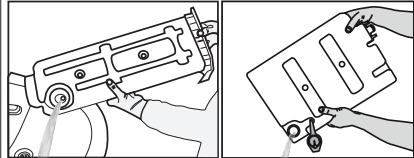

- If there is lint accumulation in the funnel of the water tank, clean it under running water.
- Place the water tank into its seat.



### NOTE

- If the direct water draining is used as an option, there is no need to empty the water tank.

## 6.4 Cleaning the Condenser

Small amount of lint may pass through the lint filter and be collected on the metal surface of the condenser.

Condenser metal surface needs to be cleaned regularly.

If the evaporator icon is flashing on the display, please inspect the metal surface of the condenser. If it is dirty, clean it. This part should be checked at least once every 6 months.

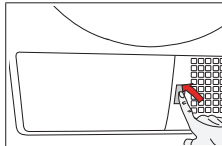

- Open the toe board by pressing on it.

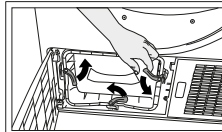

- To open the air routing door, move the release latch.

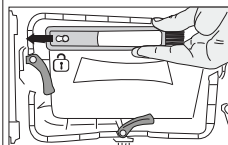

- Pull the brush to the left side and remove it. You can use the cleaning brush for removing collected fluff on the metal surface of the condenser.



## NOTE

- Brush is inside the printing materials bag. You can place it in its housing on the air routing cover after the first usage.

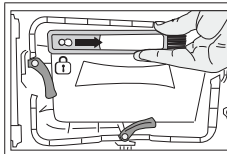

- Insert the brush into its slot pushing to the right, after cleaning condenser, front cover and lint filter.

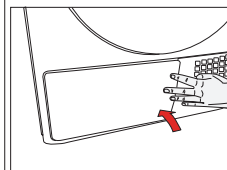

- After the cleaning process is completed, place the air router door to its place, move the latches to close it and close the toe board.

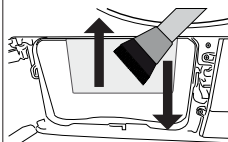

- Collected fluff on condenser surface should be removed by a damp cloth or rubbing the brush placed on the air routing cover up and down on the condenser.

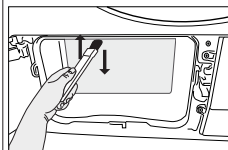

- Please do not clean condenser fins in right-left direction to avoid damage.
- You can also use a vacuum cleaner with a brush for cleaning. Condenser cleaning is not recommended with a brushless vacuum cleaner.



## WARNING!

- You can clean by hand, provided you wear protective gloves. Do not try to clean with bare hands. Condenser fins may damage your hands. Cleaning by the left to right movements may damage the condenser fins. This may lead to drying issues.

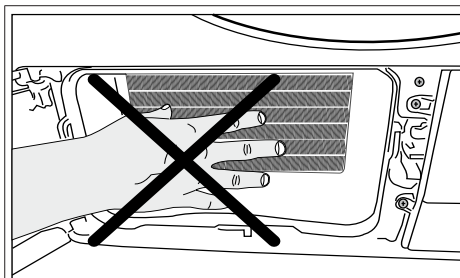

## WARNING!

- It is normal to see some water on the plastic surface in front of the condenser when you open the air routing cover.

## 7 Troubleshooting

### Drying operation takes too long.

Fibre filter (interior and exterior filter) pores may be clogged. >>> Wash the fibre filters with warm water and dry.

Evaporator front side may be clogged. >>> Clean the front side of the evaporator.

The ventilation grills in front of the machine may be closed. >>> Remove any object in front of the ventilation grills that blocks air.

Ventilation may be inadequate because the area the machine is installed in is too small. >>> Open the door or windows to prevent the room temperature from rising very high.

A lime layer may have accumulated on the humidity sensor. >>> Clean the humidity sensor.

Excessive amount of laundry might be loaded. >>> Do not load the drying machine excessively.

Laundry might not have been wrung adequately. >>> Perform a higher speed wringing on the washing machine.

### Clothes come out damp after drying.

A program not suitable for the laundry type may have been used.>>> Check the maintenance labels on the clothes and select a program suitable for the clothes' type or use time programs as extra.

Fibre filter (interior and exterior filter) pores may be clogged. >>> Wash the filters with warm water and dry. Evaporator front side may be clogged. >>> Clean the front side of the evaporator.

Excessive amount of laundry might be loaded. >>> Do not load the drying machine excessively.

Laundry might not have been wrung adequately. >>> Perform a higher speed wringing on the washing machine.

Drying machine does not turn on or program cannot be started. Drying machine does not run after it is configured.

Power plug might be unplugged. >>> Make sure the power cord is plugged in.

Loading door might be open. >>> Ensure that the loading door is properly closed.

A program might not be set or Start / Pause /Cancel button might not be pressed. >>> Check that the program is set and it is not in Pause position..

Child lock may be activated. >>> Turn off the child lock.

Program terminated prematurely for no reason.

Loading door might be closed completely. >>> Ensure that the loading door is properly closed.

There might be a power outage. >>> Press the Start / Pause / Cancel button to start the program.

Water tank may be full. >>> Empty the water tank.

Clothes have shrunk, hardened or spoiled.

A program not suitable with the laundry type might have been used. >>> Check the maintenance labels on the clothes and select a program suitable for the clothes.

Water drips from the loading door.

Fibres might have gathered on the inner sides of the loading door and the loading door gasket. >>> Clean the inner surfaces of the loading door and the loading door gasket surfaces.

Loading door opens by itself.

Loading door might be closed completely. >>> Push the loading door until the closing sound is heard.

Water tank warning symbol is on/flashing.

Water tank may be full. >>> Empty the water tank. Water discharge hose might have collapsed. >>> If the product is connected directly to the water drain check the water discharge hose.

The lighting inside the drying machine does not turn on. (In models with lamp)

The drying machine might not have been turned on using On/Off button. >>> Check that the drying machine is turned on.

Lamp might be malfunctioning. >>> Contact Authorized Service to replace the lamp.

Anti-crease icon is lit.

Anti-Crease mode that prevents the laundry in the drier to crease may be activated. >>> Turn the drier off and remove the laundry.

Fibre filter cleaning icon is lit.

Fibre filter (interior and exterior filter) may be unclean. >>> Wash the filters with warm water and dry..

A layer may be formed on the fibre filter pores that leads to clogging. >>> Wash the filters with warm water and dry.

Fibre filters may not be inserted. >>> Insert the interior and exterior filters to their places.

A layer that may cause clogging of the pores of the fibre filters (internal and external filters) may have occurred.<<Wash and dry the filters with lukewarm water>>

Fibre filters may not be installed in their housing. >>> Insert the interior and exterior filters to their places.

Environmentally-friendly filter cloth may not be installed on the plastic part and the front of the condenser may have clogged.>>>Install the environmentally-friendly filter to the plastic part and place it on the filter housing.

Environmentally-friendly filter may have not been replaced although the warning symbol is illuminated. "Replace your filter."

An audible warning is heard from the machine

Fibre filters may not be inserted. >>> Insert the interior and exterior filters to their places.

Filters of the machine may not have been installed.>>> Install the fibre filters (internal and external) or the environmentally-friendly filter to their housing.

Evaporator warning icon is flashing.

Evaporator front side may be clogged with fibres. >>> Clean the front side of the evaporator.

Fibre filters may not be inserted. >>> Insert the interior and exterior filters to their places.

The lighting inside the drying machine turns on. (In models with lamp)

If the drying machine is plugged to the power outlet, the On/Off button is pressed and the door is open; the light turns on. >>> Unplug the drying machine or bring the On/Off button to Off position.



## **WARNING!**

- If the problem persists after following the instructions in this section, contact your vendor or an Authorized Service. Never try to repair your product yourself.



## **NOTE**

- In an event that you encounter an issue on any part on your appliance, you can ask for a replacement by contacting the authorized service with the appliance model number.
- Operating the appliance with non-authentic parts may lead the appliance to malfunction.
- Manufacturer and distributor are not liable for malfunctions resulting from using non-authentic parts.

## PRODUCT FICHE

### Complying Commission Delegated Regulation (EU) No 392/2012

Supplier name or trademark		BEKO
Model name		DS8440SXM 7188241350
Rated capacity (kg)		8.0
Type of Tumble Dryer	Air Vented	-
	Condenser	•
Energy efficiency class <sup>(1)</sup>		A++
Annual Energy Consumption (kWh) <sup>(2)</sup>		234,6
Type of Control	Automatic	•
	Non-automatic	-
Energy consumption of the standard cotton programme at full load (kWh)		1,97
Energy consumption of the standard cotton programme at partial load (kWh)		1,05
Power consumption of the off-mode for the standard cotton programme at full load, P <sub>0</sub> (W)		0,50
Power consumption of the left-on mode for the standard cotton programme at full load, P <sub>L</sub> (W)		1,00
The duration of the left on mode (min)		30
Standard cotton programme <sup>(3)</sup>		•
Programme time of the standard cotton programme at full load, T <sub>dy</sub> (min)		197
Programme time of the standard cotton programme at partial load, T <sub>dy1/2</sub> (min)		125
Weighted programme time of the standard cotton programme at full and partial load (T <sub>w</sub> )		156
Condensation efficiency class <sup>(4)</sup>		B
Average condensation efficiency of the standard cotton programme at full load, C <sub>dry</sub>		81%
Average condensation efficiency of the standard cotton programme at partial load, C <sub>dry1/2</sub>		81%
Weighted condensation efficiency of the standard cotton programme at full load and partial load, C <sub>w</sub>		81%
Sound power level for the standard cotton programme at full load <sup>(5)</sup>		64
Built-in		-

• : Yes    - : No

(1) Scale from A+++ (most efficient) to D (least efficient)

(2) Energy consumption based on 160 drying cycles of the standard cotton programme at full and partial load, and the consumption of the low-power modes. Actual energy consumption per cycle will depend on how the appliance is used.

(3) "Cotton cupboard dry programme" used at full and partial load is the standard drying programme to which the information in the label and the fiche relates, that this programme is suitable for drying normal wet cotton laundry and that it is the most efficient programme in terms of energy consumption for cotton

(4) Scale from G (least efficient) to A (most efficient)

(5) Weighted average value — L<sub>WA</sub> expressed in dB(A) re 1 pW

## Kérjük, először olvassa el a használati útmutatót!

Kedves Vásárló!

Köszönjük, hogy egy Beko terméket választott. Reméljük, hogy az ön által megvásárolt, korszerű körülmények között gyártott gép a legjobb eredményt nyújtja majd önnek. Azt tanácsoljuk, hogy az első használat előtt alaposan olvassa végig ezt a használati útmutatót és a kísérő dokumentumokat, majd tartsa azt meg a továbbiakban is. Ha másnak adná át a terméket, mellékelje a használati útmutatót is. Ügyeljen az útmutatóban található részletekre és a figyelmeztetésekre, és kövesse azokat. Ezt a használati útmutatót a fedlapján látható modellhez használja.

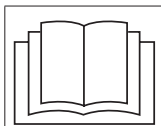

- Olvassa el a használati útmutatót.

## Jelmagyarázat

A használati útmutatóban a következő jelzések fordulnak elő:



### VESZÉLY!

- Áramütéssel kapcsolatos figyelmeztetés.



### VESZÉLY!

- Tűzveszéllyel kapcsolatos figyelmeztetés.



### FIGYELMEZTETÉS!

- A veszélyes helyzetekkel kapcsolatos figyelmeztetések, tekintettel az élet- és vagyonbiztonságra.



### FIGYELMEZTETÉS!

- Forró felületekkel kapcsolatos figyelmeztetés.



### FIGYELMEZTETÉS!

- Figyelmeztetés a leforrzás veszélyére



### MEGJEGYZÉS

- Fontos információk, illetve a használatlaltal kapcsolatos hasznos útmutatók.



A termék csomagolóanyagait, a nemzeti környezetvédelmi szabályzásnak megfelelően újrahasznosítható anyagokból gyártottuk.

Ne dobja ki a csomagolóanyagokat háztartási vagy más hulladékkal együtt, azokat a helyi hatóságok által kijelölt csomagolóanyag gyűjtőpontoknál dobja ki.





# 1 Fontos utasítások a biztonság és környezet kapcsán



## MEGJEGYZÉS

- Ez a fejezet olyan biztonsági információkat tartalmaz, melyek segítenek megelőzni a személyi sérülések és az anyagi károk kockázatát. Az előírások figyelmen kívül hagyása a garancia elvesztésével jár.

## 1.1 Általános biztonság



### FIGYELMEZTETÉS!

- A készülék használható 8 éves és ennél nagyobb gyermekek által, valamint csökkentett fizikális, érzékelési vagy mentális készségekkel rendelkező személyek által, vagy tapasztalattal és tudással nem rendelkező személyek által, ha őket a biztonságukért felelős személy a készülék használatával kapcsolatban tájékoztatással vagy iránymutatással látta el. Ne hagyja a gyermekeket a készülékkel játszani. A tisztítási és karbantartási műveleteket gyermekek felügyelet nélkül nem végezhetik.
- Ha a gyermekek nincsenek folyamatos felügyelet alatt, tartsa távol a 3 éven aluli gyermekeket.
- Az állítható lábat nem szabad eltávolítani. A szárító és a padló közötti távolságot nem szabad olyan anyagokkal csökkenteni, mint pl. a szőnyeg, fa vagy a szerelőszalag. Ez problémákat okoz a szárítónál.



### FIGYELMEZTETÉS!

- A beszerelési és javítási munkákat mindig bízza Szakszervizre. A gyártó nem vállal felelősséget azokért a károkért, melyek képzetlen személy által végzett javítási munkák következtében következnek be.
- Soha ne tisztítsa úgy a szárítót, hogy vizet permetez vagy borít rá! Ezzel áramütés veszélyének teszi ki magát

## Gőzölő funkcióval rendelkező termékek esetében:



### FIGYELMEZTETÉS!

- Csak desztillált vizet vagy a gép víztartályában lecsapódott vizet használja a gőzölős programokkal. Ne használjon vezetékes vizet vagy adalékanyagokat. A víztartályban összegyűlt víz használata során szűrje meg és távolítsa el belőle a szálakat.
- A gőzölő program üzeme közben ne nyissa ki az ajtót. Forró víz csapódhat ki.
- Mielőtt gőzölő programot állít be a ruhának, távolítsa el a foltokat.
- Csak olyan ruhákhoz állítsa be a gőzölő programot, amelyek nem piszkosak vagy foltosak, csak valamilyen kellemetlen szag járja át őket (szageltávolító).
- Sem a gőzölő, sem más program során ne használjon vegytisztító szereket vagy kiegészítő anyagokat.

## 1.1.1 Elektromos biztonság



### VESZÉLY!

- **Az elektromos biztonsági utasításokat a beszerelés során az elektromos csatlakozással kapcsolatban követni kell.**
- **A berendezést tilos külső kapcsoló berendezésen keresztül csatlakoztatni, mint amilyenek az időzítő, vagy olyan áramkörre kapcsolni, amelyet egy berendezés rendszeresen bekapcsol és kikapcsol.**
- Az olajjal, acetonnal, alkohollal, fűtőolajjal, kerozinnal, feltöltővel, szerekkel, terpentinnel, paraffinnal, paraffin eltávolító szerekkel, benzinnel, viasszal vagy viaszos eltávolító szerekkel szennyezett tárgyakat bő vízzel kell lemosni, mielőtt a szárítóban szárítanák.
- A feszültség és a megengedett biztosítékos védelem adatait a típuscímke lemezen találja.
- A típuscímken látható feszültségnek meg kell egyeznie a hálózati feszültséggel.
- Ha nincs használatban a szárító, áramtalanítsa.
- Telepítés, karbantartás, tisztítás és javítási munkálatok közben, húzza ki a szárítót a hálózati csatlakozóból.



### VESZÉLY!

- Nedves kézzel ne érintse meg a csatlakozót! Az áramtalanítást soha ne a zsinór húzásával végezze, mindig a csatlakozónál fogva húzza ki.
- Az áramütés és tűz kockázatának csökkentése érdekében, a szárítót ne csatlakoztassa hosszabbítókkal, többdugaszos aljzatokkal vagy adapterekkel az elektromos hálózathoz.
- A gép beszerelése után a tápkábel dugójának könnyen hozzáférhetőnek kell lennie.
- **A sérült tápkábelt a szakszerviz értesítésével le kell cserélni.**
- **Ha a készülék meghibásodása esetén, a javítás szakszervizzel való elvégzéséig nem üzemeltethető! Ezzel áramütés veszélyének teszi ki magát!**

## 1.1.2 Termék biztonság



### FIGYELMEZTETÉS!

- Győződjön meg arról, hogy a szárító levegő bemenete nyitva van, és jól szellőzik.
- A termék R290 hűtőközeget tartalmaz.
- Az R290 egy környezetbarát, de gyúlékony hűtőközeg.
- Tartsa távol a terméket olyan potenciális hőforrásoktól, amelyek meggyulladhatnak.



## VESZÉLY!

### **A tűzveszéllyel kapcsolatosan megfontolandó pontok:**

- A meghatározott mosott cikkeken kívül, más nem szárítható a szárítóban, tűzveszély miatt.
- Mosatlan ruhaneműk
- A olajjal, acetonnal, alkohollal, gázolajjal, kerozinnal, folteltávolítóval, terpentinnel, parafinnal vagy parafin-eltávolítóval szennyezett ruhaneműt a szárítás előtt forró, oldószeres vízben kell lemosni.
- Ezért, főleg az olyan anyagokat melyekben a fent meghatározott foltok vannak, alaposan ki kell mosni, ahhoz megfelelő mosószert kell használni, magas mosási hőmérsékleten.

### **Az alább meghatározott mosott cikkeken kívül, más nem szárítható a szárítóban, tűzveszély miatt:**



## VESZÉLY!

- Gumihabbal (latex hab) bevont ruhák vagy párnák, fürdőköpenyek, vízálló textíliák, gumi erősítéssel ellátott anyagok és gumihab betétek.
- Ipari kemikáliákkal tisztított ruházat.
- Az olyan tárgyak, mint az öngyújtó, gyufa, aprópénz, fém alkatrészek, tű, stb. károsíthatják a dobot vagy működési problémákhoz vezethetnek. Ezért, ellenőrizze a ruhát, amit a szárítóba kíván tenni.
- Soha ne állítsa meg a szárítót mielőtt a program befejeződne. Ha mégis így kell tennie, távolítsa el a ruhát gyorsan, és fektesse le azokat hogy eloszlassa a hőt. A nem megfelelően mosott ruhák maguktól meggyulladhatnak, még az után is, hogy a szárítás befejeződött.
- Gondoskodnia kell a megfelelő szellőztetésről annak érdekében, hogy az eltérő üzemanyagokkal (pl. nyílt lánggal) üzemelő gépek által kibocsátott gázok ne gyűljenek fel a helységben az utógyújtás hatás miatt.



## FIGYELMEZTETÉS!

- Fémrészeket is tartalmazó alsónemű nem szárítható a szárítóban. A szárítógép meghibásodásához vezethet, ha a szárítás alatt a fém részek meglazulnak és letörnek.



## MEGJEGYZÉS

- Az öblítőket és hasonló termékeket a gyártó útmutatásai szerint használja.
- Az egyes betöltések előtt vagy után mindig tisztítsa meg a szűrőt. A szárítót soha ne használja bolyhszűrő nélkül.



## FIGYELMEZTETÉS!

- Soha ne próbálja saját maga megjavítani a terméket. Hacsak a használati útmutató vagy a szervizkönyv kifejezetten ezt nem javasolja, ne kíséreljen meg semmiféle javítási vagy cserélési műveletet a terméken, még akkor sem, ha tudja, hogy azt hogyan kell kivitelezni. Ellenkező esetben saját és mások életét veszélyezteti.
- Ahol a szárítót beszerelik, nem lehet olyan zárható, toló, vagy zsanéros ajtó, mely akadályozhatja a betöltő ajtó kinyitását.
- Olyan helyre szerelje be a szárítót ami megfelel az otthoni használatnak. (Fürdőszoba, zárt balkon, garázs, stb.)
- Ügyeljen arra, hogy a háziállatok ne másszanak bele a szárító. Használat előtt ellenőrizze a szárító dobját.
- Ne támaszkodjon a szárító betöltő ajtájára amikor az nyitva van, mert az leeshet.
- Ne hagyja, hogy sok szősz gyűljön össze a szárítógép körül.

## 1.2 Telepítés mosógép tetejére

- Ha a készüléket a mosógép felett kívánja használni, akkor a két gép között rögzítő eszközt kell alkalmazni. A rögzítő eszközt szakképzett személynek kell beszerelnie.
- Ha a mosógép és a szárítógép egymásra van helyezve, teljes töltet esetén körülbelül 180 kg-ot nyomnak együtt. A készülékeket olyan, egyenletes talajra helyezze, mely megfelelő teherbírással rendelkezik!



## FIGYELMEZTETÉS!

- A mosógépet nem szabad a szárítóra helyezni. A mosógépre való felszerelésekor, figyeljen oda a fent leírt utasításokra.

Beszerelési táblázat a mosógéphez és a szárítóhoz

Szárítógép mélysége	Mosógép mélysége			
	62 cm	60 cm	54 cm	< 50 cm
54 cm	Beszerelhető		Nem beszerelhető	
60 cm	Beszerelhető		Nem beszerelhető	

## 1.3 Rendeltetészerű használat

- A szárítót otthoni használatra tervezték. Kereskedelmi célra valamint a rendeltetésétől eltérő módon nem használható.
- A szárítót csak olyan ruhanemű szárításához használhatja, melyen ez megfelelően jelezve van.
- A gyártó elhárítja a helytelen használatból vagy szállításból származó felelősséget.
- Az Ön által megvásárolt szárító élettartama 10 év. Ez idő alatt a szárító megfelelő működtetéséhez elérhetőek lesznek az eredeti pótalkatrészek..

## 1.4 Gyermekek biztonsága

- A csomagolóanyagok veszélyesek a gyermekek számára. A csomagolóanyagokat tartsa távol a gyermekektől.

- Az elektromos berendezések veszélyesek a gyermekekre nézve. Ha a gép működik, a gyermekeket ne engedje a közelébe! Ne hagyja, hogy játsszanak a szárítóval! Használjon gyerekbiztos zárat, hogy elkerülje azt, hogy a gyermekek a szárítóval játszanak.



## MEGJEGYZÉS

A gyerekbiztos zár a vezérlőpanelen található.  
(Lásd Gyerekzár)

- Tartsa zárva a betöltőajtót még akkor is, amikor nem használja a szárítót.

## 1.5 Megfelelés a WEEE előírásnak és a termék leselejtezése



A termék megfelel az uniós WEEE-irányelv (2012/19/EU) követelményeinek. A terméken megtalálható az elektromos és elektronikus hulladék besorolására vonatkozó szimbólum

(WEEE).

A terméket magas minőségű alkatrészekből és anyagokból állították elő, amelyek ismételten felhasználhatók és alkalmasak az újrahasznosításra. A hulladék terméket annak élettartamának végén ne a szokásos háztartási vagy egyéb hulladékkal együtt sejelezze le. Vigye el azt egy az elektromos és elektronikus berendezések újrahasznosítására szakosodott begyűjtőhelyre. A begyűjtőhelyek kapcsán kérjük, tájékozódjon a helyi hatóságoknál.



## VESZÉLY!

- Az R290 egy gyúlékony hűtőközeg. Ezért győződjön meg róla, hogy a rendszer és a csövek nem sérültek-e a működés és a kezelés során.
- Tartsa távol a terméket olyan potenciális hőforrásoktól, amelyek sérülés esetén meggyulladhatnak.
- Ne dobja a terméket tűzbe.

## 1.6 Az RoHS-irányelvnek való megfelelés:

Az Ön által megvásárolt termék megfelel az uniós RoHS-irányelv (2011/65/EU) követelményeinek. A termék nem tartalmaz az irányelvben meghatározott káros vagy tiltott anyagokat.

## 1.7 Csomagolási információ

A termék csomagolóanyagai, a nemzeti környezetvédelmi előírásokkal összhangban, újrahasznosítható anyagokból készültek. A csomagolóanyagokat ne a háztartási vagy egyéb hulladékokkal együtt dobja ki! Vigye el azokat a helyi hatóságok által e célból kijelölt csomagolóanyag-begyűjtő pontokra.

## 1.8 Műszaki Specifikációk

HU

Magasság (min. / max.)	84,6 cm / 86,6 cm*
Szélesség	59,7 cm
Mélység	60,9 cm
Kapacitás (max.)	8 kg**
Nettó súly (± %10)	44 kg
Feszültség	
Névleges bemeneti teljesítmény	Lásd a típuscímkét***
Modellkód	

\* Min. magasság: Magasság zárt beállítólábakkal.

Max. magasság: Magasság maximálisan nyitott beállítólábakkal.

\*\* Száraz szennyes súly mosás előtt.

\*\*\* A típuscímké a betöltőajtó mögött található.



## MEGJEGYZÉS

- A szárító műszaki jellemzői előzetes értesítés nélkül megváltozhatnak a minőség fejlesztése érdekében.
- A jelen használati utasításban található értékek csak személetes adatok, így elképzelhető, hogy nem egyeznek száz százalékban a termékkel.
- A szárító címkéin vagy a dokumentumokon feltüntetett értékek laboratóriumi körülmények között kerültek meghatározásra, a vonatkozó szabványok szem előtt tartása mellett. A szárító működési és környezeti körülményektől függően az értékek eltérőek lehetnek.

## 2 Az Ön szárítógépe

### 2.1 Áttekintése

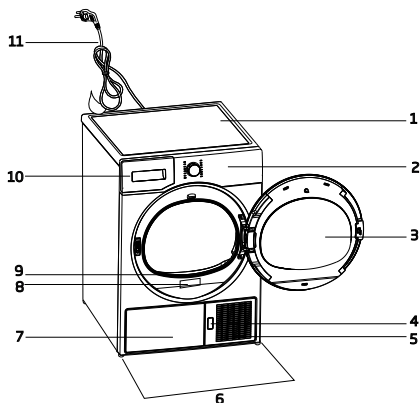

1. Felső panel
2. Vezérlőpanel
3. Betöltőajtó
4. Védőlemez nyitó gomb
5. Szellőzőrácsok
6. állítható lábak
7. Azokban a modellekben, amelyekben a tartály alul található, a víztartály a talplemezen belül van
8. Típusjelölő címke
9. Bolyhszűrő
10. Víztartály-fiók (azokban a modellekben, amelyekben a tartály felül található)
11. Tápkábel

### 2.2 A csomag tartalma

	1. Víz leeresztő cső*		6. Víztöltő tartály*
	2. Szűrőfiók pót-szivacs*		7. Tiszta víz*
	3. Használati útmutató		8. Illatkapszula csoport*
	4. Szárító-kosár*		9. Kefe*
	5. Szárítógép használati utasítás*		10. Szűrőruha*

\*A modelltől függően, tartozéka lehet a gépének.

### 3 Üzembe helyezés

Mielőtt az Önhöz legközelebbi szakszervizt kihívná a szárítógép bekötése céljából, győződjön meg, hogy az elektromos csatlakozás és a csatornabekötés megfelel a használati útmutatóban meghatározott követelményeknek. Ha nem megfelelőek, hívjon képesített villany-, illetve vízvezeték szerelőt a szükséges csatlakozás kialakítása érdekében.



#### MEGJEGYZÉS

- A szárítógép helyének előkészítése, valamint az elektromos és csatornahálózati bekötés a fogyasztó felelőssége.



#### FIGYELMEZTETÉS!

- Telepítés előtt szemrevételezéssel győződjön meg, hogy a szárítógép nem sérült. Ha a szárító sérült, ne végeztesse el a bekötését. A sérült termék használata balesetveszélyes lehet.
- A szárítógép használata előtt várjon 12 órát.

#### 3.1 Megfelelő elhelyezés

A szárítót stabil, egyenletes felszínen helyezze el.

A szárítógép nehéz. Ne mozgassa egyedül.

- A szárítógépet jól szellőző, pormentes helyiségben használja.
- A szárítógép és a talaj közötti hézagot tilos kitölteni pl. szőnyeggel, fával vagy szalaggal.
- Ne takarja el a szárítógépe szellőzőnyílásait.
- A telepítés helyszínén nem lehet olyan zárható toléajtó vagy zsanéros ajtó, amely akadályozza a gép töltőajtójának nyitását.
- A szárítógép telepítését követően a gépet azon a helyen kell hagyni, ahol a bekötést elvégezték. A gép telepítésekor győződjön meg, hogy annak hátfala nem ér semmihez (csap, aljzat stb.).
- Helyezze a szárítógépet legalább 1 cm távolságra más berendezési tárgyaktól.

- Az Ön szárítógépét +5°C és +35°C közötti hőmérséklettartományban lehet működtetni. Ettől eltérő körülmények esetén az üzemeltetés a gépet károsíthatja.
- A szárítógép hátfalát állítsa a falhoz.



#### VESZÉLY!

A gépet ne állítsa rá a tápkábelre.

**\* Hagyja figyelmen kívül a következő figyelmeztetést, ha a termék rendszere nem tartalmaz R290-et**



#### VESZÉLY!

- A szárító R290 hűtőközeget tartalmaz.\*
- Az R290 egy környezetbarát, de gyúlékony hűtőközeg.\*
- Győződjön meg arról, hogy a szárító levegő bemenete nyitva van, és jól szellőzik.\*
- Tartsa távol a potenciális lángforrásokat a szárítótól.\*

#### 3.2 A szállítási biztosító szerelvények eltávolítása



#### FIGYELMEZTETÉS!

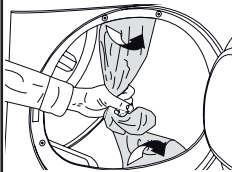

- A szárítógép első használata előtt a szállítási biztosító szerelvényeket el kell távolítani.
- Amennyiben az ajtó nyílásiránya megfordítható, ehhez kövesse a az ajtó szerelésére vonatkozó utasításokat.

### 3.3 Csatornabekötés

A víztartályban összegyűlt víz időszakos ürítése helyett a vizet a termékkel kapott tömlőn keresztül közvetlenül is ürítheti.

#### A vízleeresztő tömlő csatlakoztatása

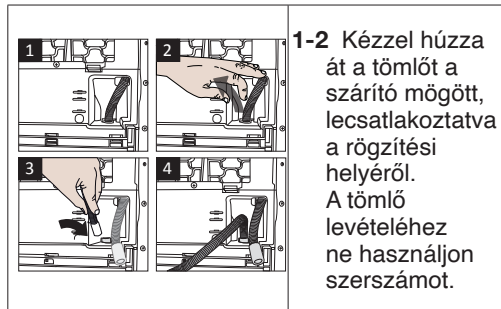

3 A szárítógéppel kapott leeresztő tömlő egyik végét csatlakoztassa ahhoz a csatlakozási ponthoz, ahonnan az előző pontban levette.

4 A leeresztő tömlő másik végét csatlakoztassa közvetlenül a csatornahálózati csonkra, vagy a mosdókagylóhoz.

#### **i** MEGJEGYZÉS

- A leeresztő tömlő csatlakoztatási magassága max. 80 cm lehet.
- Ügyeljen, hogy a leeresztő tömlőre ne lépjenek, és az ne szoruljon be a gép és a szerelvény közé.
- Amennyiben a termékhez tartozék csomagot is mellékeltek, lásd a részletes leírást.

### 3.4 A lábak beállítása

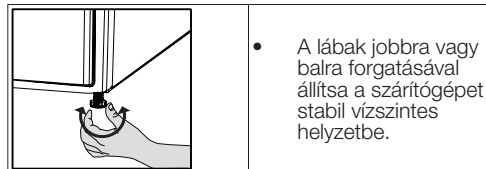

### 3.5 A szárítógép szállítása

Ürítsen ki minden vizet, ami esetleg a gépben maradt. Ha a gép közvetlenül a csatornabekötő csonkra van csatlakoztatva, csatlakoztassa azt le.



#### FIGYELMEZTETÉS!

- Javasoljuk, hogy a szárítógépet csak függőleges helyzetben mozgassák. Ha nem lehetséges a függőleges helyzetben való mozgatás, akkor javasoljuk, hogy az előlétzetből jobb kéz felőli oldala felé döntse meg.

### 3.6 Hangokra vonatkozó figyelmeztetések



#### MEGJEGYZÉS

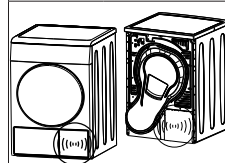

- A működés közben a kompresszor irányából jövő időnkénti fémes zaj normális jelenség.
- A működés közben összegyűlt vizet a gép a víztartályba szivattyúzza. E folyamat során a szivattyúzás zaja normális jelenség.

### 3.7 A megvilágító izzó cseréje

Ha az Ön készülékében van megvilágítás, az izzó/LED cseréje érdekében hívja a szakszervizt. A szárítógépben használt izzó szokásos háztartási célokra nem használható. A megvilágítás célja, hogy a szárítógép töltését megkönnyítse, kényelmesebbé tegye. A készülékben használt izzó szélsőséges körülményeknek is ellenáll, pl. rezgéseknek és az 50°C-nál magasabb hőmérsékletnek is.



## 4 Előkészítés

### 4.1 Gépi szárításra alkalmas ruhaneműk

Mindig tartsa be a ruhanemű címkéjén megadott utasításokat. Csak olyan ruhát szárítson, amely rendelkezik a szárítóban való szárításra alkalmasságot igazoló címkével.

### 4.2 Gépi szárításra nem alkalmas ruhaneműk



Az ezzel a szimbóolummal ellátott ruhaneműt ne szárítsa szárítóban



### MEGJEGYZÉS

- A finom hímzett anyagok, a gyapjú, selyem ruhák, a finom és értékes anyagok, a légzáró anyagok és a túll függönyök nem alkalmasak gépi szárításra.

### 4.3 A ruhák előkészítése a szárításra

- A mosást követően a ruhanemű összegubancolódhat. Mielőtt a szárítóba helyezi őket, csoportosítsa a ruhaneműt.
- Szárítsa a fém részeket tartalmazó ruhaneműt kifordítva (pl. cipzár).
- Zárja be a cipzárakat, kampókat, csatokat és gombokat.

### 4.4 Teendők az energiatakarékosság jegyében

- Centrifugáláskor mindig a lehető legmagasabb sebességfokozatot használja. Ily módon a szárítási idő lerövidíthető, az energiafogyasztás pedig csökkenthető.
- A ruhákat típus és vastagság szerint válogassa. Az azonos típusú ruhaneműt együtt szárítsa. Például, a vékony anyagú konyharuhák és asztalterítők gyorsabban száradnak, mint a vastagabb törölközők.
- A megfelelő program kiválasztását illetően tekintse meg a használati útmutatót.
- Szárítás közben ne nyissa ki a gép betöltő ajtáját, csak ha feltétlenül szükséges. Ha mindenképp ki kell nyitnia, csak a lehető legrövidebb ideig tartsa nyitva.

- Működése közben ne adjon hozzá vizes ruhát a szárítóhoz
- Kondenzátor egységgel rendelkező modellek esetében: havonta egyszer vagy minden 30. használatot követően tisztítsa meg a kondenzátort.
- Hőszivattyú egységgel rendelkező modellek esetében: tisztítsa rendszeresen a szűrőfiókot, amikor szemmel láthatóan összegyűlt a szősz, vagy amikor a szűrőfiók-tisztítás jelzőfény felvillan.
- Kürtös modellek esetében: kövesse a kürtő csatlakoztatására vonatkozó utasításokat, és tisztítsa ki a kürtőt.
- A szárítási folyamat során jól szellőztesse ki a helyiséget, ahol a szárítógép működik.

### 4.5 Helyes ruhamennyiség

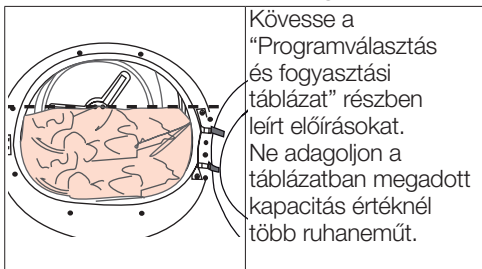

Az alábbi súlyok példaként szerepelnek:

Szennyes	Körülbelüli súly (g)*	Szennyes	Körülbelüli súly (g)*
Pamut paplanhuzat (dupla)	1500	Blúz	150
Pamut paplanhuzat (szimpla)	1000	Pamut ing	300
Lepedő (dupla)	500	Ingek	250
Lepedő (szimpla)	350	Pamut ruha	500
Nagy asztalterítő	700	Ruha	350
Kis asztalterítő	250	Farmer	700
Szalvéta	100	Zsebkendő (10 db)	100
Törölköző	700	Póló	125
Kéztörő	350		

\*Szárász szennyes súly mosás előtt..

# 5 A termék futtatása

## 5.1 Kezelőpanel

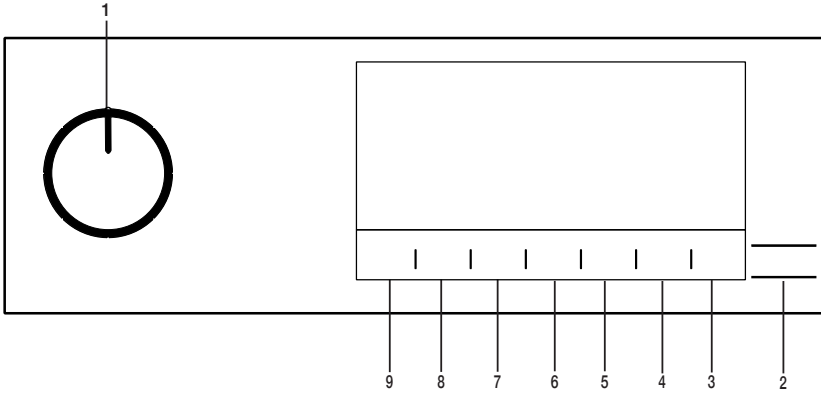

1. Be/Ki/Program választógomb
2. Start/Bekapcsolva gomb
3. Dob megvilágítás gomb.
4. Befejezési idő beállító gomb.
5. Idő programválasztó gomb

6. A alacsony hőmérséklet választó gomb.
7. Hangjelzés és gyermekzár választó gomb.
8. Gyűrődésgátló választó gomb
9. Nedvesség szint beállító gomb.

## 5.2. Szimbólumok



## 5.3. A szárítógép előkészítése

- Dugja be a szárítógépet.
- Nyissa ki a betöltőajtót.
- Helyezze a ruhát a szárítógépbe, anélkül, hogy teletömné.
- Nyomja be és zárja be a betöltőajtót.

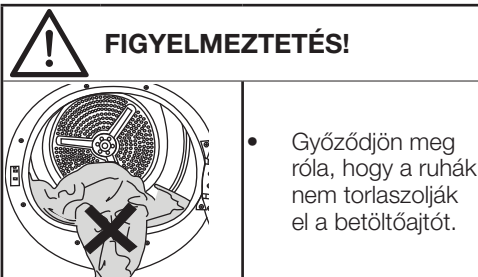

- Az On/Off/Program kiválasztása gomb segítségével válassza ki a kívánt programot, a gép bekapcsol.



### MEGJEGYZÉS!

- Az, hogy a Be/Ki/Program kiválasztása gomb segítségével kiválaszt egy programot, nem jelenti azt, hogy a program elindult. A program elindításához nyomja meg az Indítás/Bekapcsolva gombot.

## 5.4 Programkiválasztás és fogasztási táblázat

HU				
Programok	A programok leírása	Kapacitás (kg)	A mosódob forgási sebessége (ford/perc)	Szárítási idő (perc)
Pamut	Ebben a ciklusban száríthatja a hőnek ellenálló pamutzöveteket. A szárításhoz megfelelő beállítást kell kiválasztani, amely megfelel a szárítandó ruhanemű vastagságának és a kívánt szárazsági szintnek.	8	1000	210
Pamut Eko	Az egyrétegű, alkalmi pamut textíliákat a lehető leggazdaságosabb módon szárítja.	8	1000	197
Pamut, w vasalásra kész	Az egyrétegű, alkalmi pamut textíliákat kissé nedvesen szárítja, hogy készen álljanak a vasalásra.	8	1000	145
Szintetikus	Ebben a ciklusban száríthatja az összes szintetikus textíliát. A kívánt szárítási szintnek megfelelő szárítási szintet kell kiválasztani.	4	800	70
Vegyes	Használja ezt a programot olyan szintetikus és pamut ruhaneműk együtt történő szárításához, amelyek nem engedik színüket. Ezzel a programmal a sport- és fitness ruhákat száríthat.	4	1000	115
Törülköző	Szárító törülők, mint például konyhai törülők, törülközők és kéztörlek.	5	1000	175
Finom textíliák	A szárításra alkalmas különösen finom ruhanemű (selyemblúzok, finom alsónemű stb.), illetve azok, amelyeket ajánlatos kézzel mosni, ezzel a programmal alacsonyabb hőmérsékleten száríthatók.	2	1200	55
Napi	Ezzel a programmal pamut és szintetikus ruhát is száríthat. Ezzel a programmal a sport- és fitness ruhákat száríthat.	4	1000	110
Szárító rekesz/ Időszárító	A 10 és 160 perc közötti időprogramok közül választhat a kívánt szárítási szint alacsony hőmérsékleten történő eléréséhez. Ebben a programban a szárítógép működése a ruhanemű szárazságától függetlenül a beállított ideig tart. Ez a termék opcionálisan szárítókosárral használható változatban is kapható. A kosár nélkül értékesített termékek esetében a hivatalos szerviztől vásárolhat kosarat, majd használhatja a fent megadott szárítási programokat. A használatra vonatkozó részletes információt lásd a szárítókosár használati útmutatójában.	-	-	-
Farmer	Ezzel a programmal farmernadrágokat, -szoknyákat, -ingeket vagy -kabátokat száríthat.	4	1200	125
Szabadidő / Sport (Goretex)	Szárítsa meg a szintetikus, pamut vagy vegyes textíliákból vagy vízálló anyagból készült ruháit, például funkcionális dzsekiket, esőkabátokat stb.. A szárítás előtt fordítsa ki őket.	2	1000	135

Ágynemű/Toll	Száríthat tollal vagy szál as anyaggal töltött textilát, mely a szárító címkén feltüntetett, egyetlen ruhadarabként szárítható. A king size méretű paplant, párnát vagy kabátokat egy darab ruhaként száríthatja. Szárítsa ruháit, például a kabátokat és dzsekiket, kifordítva.	-	800	165
Ing	Ez a program sokkal érzékenyebben szárítja és kevésbé gyúri meg az ingeket, így megkönnyíti a vasalást.	1,5	1200	50
Expressz	Használja ezt a programot 2 ing vasalásra előkészítéséhez.	0,5	1200	30
Higiénikus szárítás	Ezzel a programmal azokat a mosott termékeit száríthatja, amelyek számára extra higiénit kíván biztosítani. A hőhatás révén a textilá számára magasfokú higiénit biztosít.	5	800	200
Higiénikus frissítés	Ezt a programot olyan száraz ruha és ruhanemű esetében használhatja, amely számára mosás nélkül szeretne higiénit biztosítani. A hőhatás révén a száraz textilá számára magasfokú higiénit biztosít.	1,5	-	120
Energiafogyasztási értékek				
Programok	Kapacitás (kg)	A mosódob forgási sebessége (ford/perc)	Maradék nedves-segítartalom kb.	Energiafogyasztási értékek kWh
Pamut Eko*	8	1000	60%	1,97
Pamut, vasalásra kész	8	1000	60%	1,55
Szintetikus, szekrény-száraz	4	800	40%	0,70
	A teljes és részleges terhelés mellett használja a "Pamut Eko program" egy szabványos szárítási program, a címkén és a lapon szereplő információk alapján ez a program alkalmas a normál nedves pamut ruhanemű szárítására, és ez a leghatékonyabb energiafogyasztású program a pamut ruhaneműk számára.			

\* : Energia címke szabványos program (EN 61121) A táblázat összes értékét az EN 61121 szabvány határozza meg. Ezek az értékek a ruhanemű típusa, a centrifugálási sebesség, a környezeti viszonyok vagy a feszültségingadozás függvényében eltérhetnek a táblázatban megadott értékektől.



Az Allergy UK a British Allergy Foundation védjegye. A „jóváhagyás pecsétjét” úgy alakították ki, hogy olyan emberek számára jelentsen iránymutatást, akik olyan termékre vonatkozó ajánlást követelnek meg, hogy a kapcsolódó termék az allergiás betegek környezetében korlátozza / csökkenti / megszünteti az allergéneket vagy csökkenti az allergén tartalmat. Célja annak bizonyítása, hogy a termékeket tudományosan tesztelték vagy elemezték a mérhető eredmények biztosítása érdekében.

## 5.5 Kiegészítő funkciók

### Szárazság szint

A Nedvesség szint gombot a nedvesség szintjének beállítására használhatja. A program ideje függ a választástól.



### MEGJEGYZÉS!

- Ezt a funkciót csak a program megkezdése előtt aktiválhatja.

### Gyűrődés megelőzés

Gyűrődés megelőzés funkciót be- és kikapcsolhatja a Gyűrődés megelőzés kiválasztó gomb megnyomásával. Ha a program befejezése után nem veszi ki azonnal a ruhaneműt, akkor használhatja a Gyűrődés megelőzés funkciót, a ruhanemű gyűrődés megakadályozása érdekében.

### Hangjelzés

A szárítógép a program végeztével hangjelzést bocsát ki. Nyomja meg a „Hangos figyelmeztetés” gombot, ha nem szeretne hangos figyelmeztetést. A Hangos figyelmeztetés gomb megnyomásakor a jelzőfény kialszik, és a program befejezésekor nem hallható hangjelzés.



### MEGJEGYZÉS!

- Ez a funkció vagy a program elindulása előtt vagy a program elindítása után aktiválható.

### Alacsony hőmérséklet

Ezt a funkciót csak a program megkezdése előtt aktiválhatja. Aktiválja ezt a funkciót, ha alacsonyabb hőmérsékleten kíván szárítani. Az aktiválás után a program időtartama hosszabb lesz.

## Befejezési idő

Az idő vége funkció segítségével a program végének idejét akár 24 órával elhalaszthatja.

- Nyissa ki a betöltőajtót és helyezze be a ruhaneműt.
- Állítsa be a szárítási programot.
- Nyomja meg Befejezés idejének kiválasztása gombot a kívánt késleltetés beállításához. Bekapcsol az idő vége LED jelzés. (Ha lenyomja és tartja a gombot, az Idő vége non-stop folyamatban lesz).
- Nyomja le a Indítás/Bekapcsolva gombot. A Befejezési idő visszaszámlálása elindul. A kijelzett késleltetett idő közepén található „:” villog.



### MEGJEGYZÉS!

- Az idő lejártá előtt hozzáteheti és kivetheti a ruhaneműt. A kijelzett idő a normál szárítási idő és az Idő vége összege. A Befejezési idő LED a leszámlálás végén kikapcsol, megkezdődik a szárítás és bekapcsol a szárítás LED.

## Az Idő vége megváltoztatása

Amennyiben a visszaszámlálás alatt szeretné megváltoztatni a késleltetés idejét, akkor: Szüneteltesse a programot és forgassa el a Be/Ki/Program választógombot és törölje a programot. Válassza ki a kívánt programot, majd ismételje meg a Befejezési idő kiválasztása folyamatot.

Idő vége funkció törlése

Amennyiben törölni szeretné az Idő vége funkciót és azonnal el szeretné indítani a programot:

Szüneteltesse a programot és forgassa el a Be/Ki/Program választógombot és törölje a programot. Válassza ki a kívánt programot, majd nyomja meg a „Start/Szünet” gombot.

## Dob megvilágítás

Ennek a gombnak a megnyomásával be- és kikapcsolhatja a dob megvilágítását. A gomb megnyomásakor kigyullad a lámpa majd egy bizonyos idő elteltével kialszik.

## 5.6 Figyelmeztető jelzések



### MEGJEGYZÉS!

- A figyelmeztető jelzések az adott szárítógép modelltől függően eltérőek lehetnek.

## Bolyhszűrő tisztítása

A program végeztével bekapcsol a szűrőtisztítás figyelmeztető jelzés.

### Víztartály

Ha a víztartály a program közben telik meg, a figyelmeztető jelzés villogni kezd és a gép készenléti üzemmódba vált. Ebben az esetben engedje le a tartályt, majd a program elindításához nyomja meg az Indítás/Bekapcsolva gombot. A figyelmeztető szimbólum eltűnik és a program újra elindul.

### A szűrőfiók/hőcserélő tisztítása

A filter fiók tisztítása érdekében a figyelmeztető jelzés folyamatosan villog.

### 5.7 A program indítása

A program elindításához nyomja meg az Indítás/Bekapcsolva gombot.

A Start / Készenléti és Száradási jelzőfények világítani fognak, jelezve, hogy a program elindult.

### 5.8 Gyerekzár

A szárítógép gyerekzárral rendelkezik annak érdekében, hogy a gombok lenyomásával ne lehessen megváltoztatni az aktuális programot. Amennyiben a Gyerekzár aktív, a panelen lévő összes gomb, a **Be/Ki/Programválasztás**

gombok kivételével inaktívvá válik. A gyermekzár aktiválásához nyomja meg 3 másodpercig a Hangjelzés gombot.

A program végeztével új program elindításához, illetve a program megszakításához a gyerekzárát fel kell oldani. A gyerekzár feloldásához tartsa nyomva ugyanazokat a gombokat 3 másodpercen át.



### MEGJEGYZÉS!

- Ha a gyerekzár aktív, a kijelzőn bekapcsol a gyerekzár figyelmeztető jelzés.

Amikor a gyerekzár aktív:

Ha a szárítógép működik vagy készenléti állapotban van, a jelzőfények nem változnak a programválasztó gomb pozíciójának módosításakor sem.



### MEGJEGYZÉS!

- Miközben a szárítógép működik és a gyerekzár aktív, a programválasztó kapcsoló elforgatásakor dupla sípoló hang hallatszik. Ha a gyermekzárát visszavonják anélkül, hogy a programválasztó gombot visszatekernék az eredeti helyzetbe, akkor a program leáll, mivel a programválasztó gombot elforgatták.

### 5.9 A program módosítása indítás után

A szárítógép elindítása után módosíthatja a kiválasztott a szárítási programot egy másik programra.

- Például Szüneteltesse a programot és forgassa el a Be/Ki/Programválasztógombot, hogy kiválaszthassa az Extra száraz programot a Vasalási szárazság program helyett.
- A program elindításához nyomja meg az Indítás/Bekapcsolva gombot. Ruhanemű hozzáadása és eltávolítása bekapcsolt állapotban Ruhanemű hozzáadásához, illetve kivételéhez a szárítási program elindulását követően:
  - A szárítógép készenléti üzemmódba állításához nyomja meg a Start/Készenléti gombot. A szárítási folyamat leáll.
  - Nyissa ki a betöltőajtót Készenléti üzemmódban, töltsé be vagy vegye ki a ruhákat, majd csukja vissza az ajtót.
  - A program elindításához nyomja meg az Indítás/Bekapcsolva gombot.



## MEGJEGYZÉS!

- A szárítás megkezdése után hozzáadott ruhanemű azt eredményezheti, hogy a szárítógépben lévő, már megszáradt ruhák összekeverednek a vizes ruhákkal, így a szárítási folyamat végén a ruhanemű nedves marad.
- A ruhanemű hozzáadását és eltávolítását a szárítás ideje alatt akármennyiszer megismételheti. De ezzel többször megszakítja a szárítási folyamatot és növeli a programidőt és az energiafogyasztást is. A ruhanemű hozzáadása ezért a szárítási program elindulása előtt javasolt.
- Ha a berendezés készenléti állapotában a programválasztó gombbal új programot választ, a folyamatban lévő program megszakad.



## MEGJEGYZÉS!

- Amennyiben a Gyűrődés-megelőzés mód aktív, és a program végeztével nem üríti ki a ruhákat, a gyűrődés-megelőző funkció 2 órára aktívá válik, ezzel megakadályozva, hogy a gépben lévő ruhák összegyűrődjenek. A program 10 perces intervallumokban megforgatja a ruhákat, így megelőzve a gyűrődést.

### 5.12 Illat funkció

Ha a szárítógép rendelkezik illat funkcióval, olvassa el a ProScent kézikönyvet ennek a szolgáltatásnak a használatához.



## FIGYELMEZTETÉS!

- Ha a program futása közben adagol vagy vesz ki ruhát, a dob belső felszínét ne érintse meg. A dob felszíne ugyanis forró.

### 5.10 Program törlése

Ha bármilyen okból szeretné a szárítást leállítani és a programot törölni azután, hogy a gép elindult, Szüneteltesse a programot és nyomja meg a Be/Ki/Program választógombot, és a program törlődik.



## FIGYELMEZTETÉS!

- Amennyiben a programot a berendezés működése közben állítja le, a berendezés belseje rendkívül forró lehet, ezért kapcsolja be a szellőztetés programot, hogy lehűtse.

### 5.11 Program vége

Amikor a program véget ér, a program nyomon követésének jelzőfényén világítanak a Vége/ Gyűrődés-megelőzés és a Filter tisztítás figyelmeztető LED-jei. A betöltőajtó kinyitható és a szárítógép készen áll egy új műveletre. A szárítógép kikapcsolásához fordítsa a Be/Ki/Programválasztó gombot Be/Ki állásba.

## 6 Karbantartás és tisztítás

### 6.1 Betöltőajtó belső felület

A szárítási folyamat során kiválasztott haját, szűrőket és szöszőket a szösszűrő gyűjti össze.

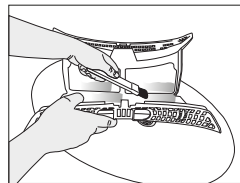
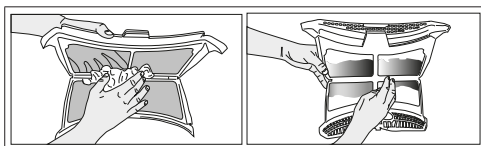

#### MEGJEGYZÉS

- A szöszők a ruhák viselése és mosása során keletkeznek.
- A szűrő nyílását porszívóval tisztíthatja.



#### FIGYELMEZTETÉS!

- Minden szárítási ciklust követően tisztítsa ki a szösszűrőt és a betöltő ajtó belső felületét.

A szösszűrő tisztításához:

- Nyissa ki a betöltőajtót.
- Tartsa a két részes szösszűrő első részét (a belső szűrőt), és vegye ki felfelé kihúzva azt.
- Kezével vagy puha ronggyal gyűjtse össze a szöszőket, bolyhokat és pamutgombócokat.
- Vegye ki a második részt (a külső szűrőt) felfelé kihúzva azt.

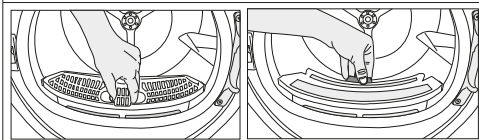

#### MEGJEGYZÉS

- Ugyeljen, hogy haj, szűrők, szöszők és pamutgombócok ne essenek a nyílásba, ahova a szűrőt kell behelyezni.

- Nyissa ki mindkét szűrőt (a felső és az alsó szűrőt) és végezze el a bolyhok eltávolítását kézzel, vagy használjon tisztítókefét a légvezető fedélnél. És ha szükséges, a szűrők tisztításához használjon porszívót.

- Tisztítsa meg mindkét szűrőt folyóvíz alatt, a szössz felgyűlésével ellentétes irányban, vagy egy puha kefe használatával. Szárítsa meg a szűrőt, mielőtt visszahelyezné.

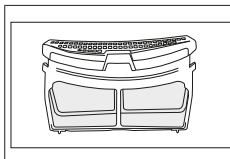
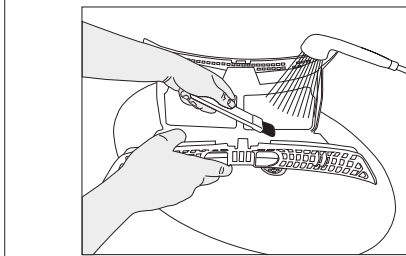
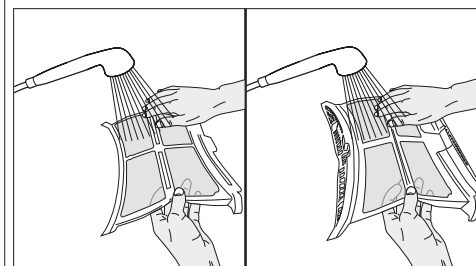

- Helyezze a két szösszűrőt egymásra, és helyezze vissza azokat a helyükre.

- Tisztítsa meg a az első ajtó belső felületét és tömítéseit puha, nedves ruhával vagy a levegővezető fedél keféjével





## FIGYELMEZTETÉS!

- A kondenzvíz nem iható!
- Program közben soha ne távolítsa el a víztartályt!

Amennyiben a víztartályt elfelejti leereszteni, a gép a következő szárítási ciklusok során, amikor a víztartály teli van, leáll, a Víztartály telítettségét jelző fény pedig villog. Amennyiben ez az eset áll elő, eressze le a víztartályt, majd nyomja meg a Start / Pause gombot, a szárítási ciklus folytatásához.

A víztartály leeresztéséhez:

1. Óvatosan emelje ki a víztartályt a fiókból vagy a tartályból.

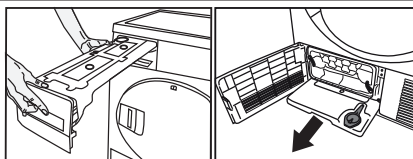

2. Öntse ki a vizet a tartályból.

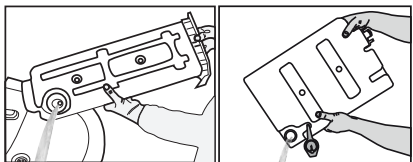

- Amennyiben a víztartály tölcserében szöszök gyűltek fel, folyó víz alatt tisztítsa meg azt.
- Helyezze vissza a víztartályt.



## MEGJEGYZÉS

- Amennyiben lehetősége van közvetlen vízleeresztésre, nem szükséges ürítenie a víztartályt.

## 6.4 A párologtató tisztítása

Kis mennyiségű szösz áthaladhat a szűrőn, és összegyűlhet a párologtató fémfelületén.

A párologtató fémfelületét rendszeresen meg kell tisztítani.

Ha a kijelzőn villog párologtató ikon, ellenőrizze a párologtató fém felületét. Ha szennyezett, tisztítsa meg. Ezt a részt havonta egyszer kell ellenőrizni.

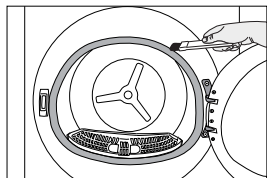
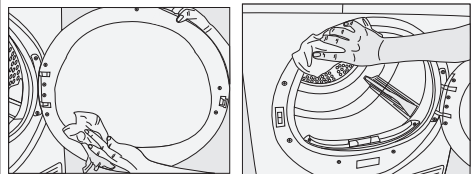

## 6.2 A szenzor tisztítása

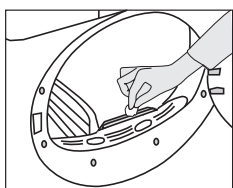

A szárítógépben nedvesség szenzorok találhatóak, amelyek érzékelik, hogy a ruha száraz-e vagy sem.

A szenzorok tisztításához:

- Nyissa ki a szárítógép betöltőajtóját.
- Várja meg, amíg a gép lehűl, ha az még meleg a szárítást követően.
- Ecettel megnedvesített puha ruhával törölje át a szenzor fém felületeit, majd szárítsa meg.



## MEGJEGYZÉS

- Tisztítsa évente 4 alkalommal a szenzorok fém felületeit.
- A szenzorok fém felületeinek tisztítása során ne használjon fém eszközöket.



## FIGYELMEZTETÉS!

- A tisztítás során soha ne használjon oldószereket, tisztítószerket és hasonló anyagokat, tűz- és robbanásveszély miatt!

## 6.3 A víztartály leeresztése

A szárítási folyamat során a ruhákban lévő nedvességet a gép eltávolítja és kondenzálja, a meglévő víz a víztartályban gyűlik össze. Minden szárítási ciklus után engedje le a vizet.



- Nyissa ki a biztonsági rácsot annak megnyomásával.

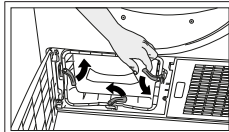

- A légtelítő ajtó megnyitásához mozgassa az oldó reteszt.

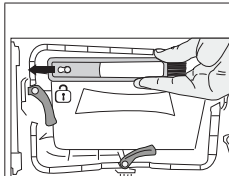

- Húzza balra a keféét és vegye le. A tisztítókeféével eltávolíthatja a párologtató fém felületén összegyűjtött bolyhokat.

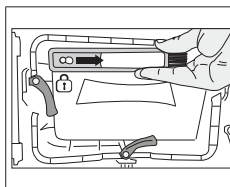

- Helyezze be a keféét a jobb oldali résbe, miután megtisztította a párologtatót, az előlapot és a szősz szűrőt.

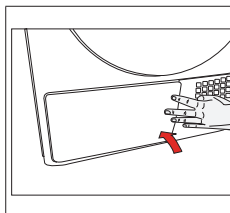

- A tisztítás elvégzését követően helyezze a légtelítő ajtaját a helyére, zárja a reteszt, és zárja vissza a biztonsági rácsot.



## NOTE

- A kefe a nyomtatási anyagcsák belsejében van. Az első használat után tegye a levegővezeték burkolatában található foglalatba.

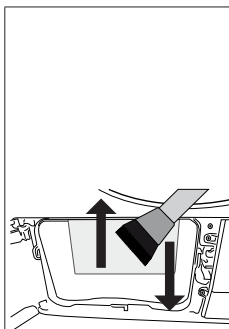

- “A kondenzátor felületén összegyűjtött bolyhokat nedves ruhával vagy a levegővezető fedélre helyezett kefével a kondenzátor fel-le dörzsölésével kell eltávolítani.
- A sérülések elkerülése érdekében kérjük, ne tisztítsa a párologtató peremét jobbról-balra irányban.
- A tisztításhoz használhat kefével ellátott porszívót is. A párologtató tisztítása kefe nélküli porszívóval nem javasolt. “

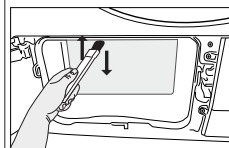

## FIGYELMEZTETÉS!

- A tisztítást kézzel is végezheti, amennyiben védőkesztyűt visel. Ne próbálja meg csupasz kézzel végezni a tisztítást. A párologtató lamellái megsérthetik a kezét. A balról jobbra való mozdulattal végzett tisztítás kárt okozhat a párologtató lamelláiban. Ez szárítási problémákat eredményezhet.

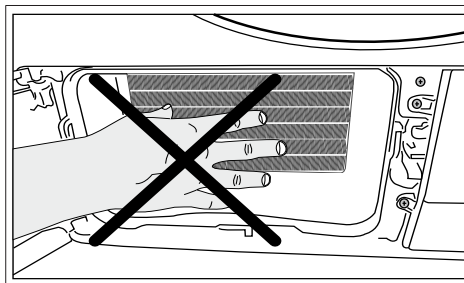

## FIGYELMEZTETÉS!

- Ha vizet lát a műanyag felületen a párologtató előtt, amikor kinyitja a levegővezető fedelet, az normális jelenség.

## 7 Hibaelhárítás

A szárítási művelet túl hosszán tart.
Szöszszűrő (belső és külső szűrő) pórusai eltömődhetnek. >>> Mossa ki a szöszszűrőket meleg vízzel, és szárítsa meg. A párologtató elülső oldala eltömődhetett. >>> Tisztítsa meg a párologtató elülső oldalát. A gép elején található szellőzőrácsok zárva lehetnek. >>> Távolítson el minden tárgyat a szellőzőrács elől, ami akadályozhatja a levegő útját. Lehetséges, hogy a szellőzés nem megfelelő, ugyanis a hely, ahová a gépet beszerelték, túl kicsi. >>> Nyissa ki az ajtót vagy az ablakokat, hogy megakadályozza, hogy a hőmérséklet túl magasra emelkedjen a helyiségben. A nedvesség-érzékelőn vízköréteg rakódhatott le. >>> Tisztítsa meg a nedvesség érzékelőt. Lehet, hogy túl sok ruhát töltött be. >>> Ne töltse túl a szárítógépet. Lehet, hogy a ruhák nincsenek megfelelően kicentrifugázva. >>> Kapcsolja nagyobb fordulatszámra a centrifugát a mosógépen.
A ruhák a szárítást követően is nedvesek.
Lehetséges, hogy nem a ruhatípusnak megfelelő programot használt.>>> Ellenőrizze a ruhák kezelésre vonatkozó címkéit, majd válasszon a ruhatípusnak megfelelő programot, vagy kiegészítésként használjon más időprogramot. Szöszszűrő (belső és külső szűrő) pórusai eltömődhetnek. >>> Mossa ki a szűrőket meleg vízzel, és szárítsa meg. A párologtató elülső oldala eltömődhetett. >>> Tisztítsa meg a párologtató elülső oldalát. Lehet, hogy túl sok ruhát töltött be. >>> Ne töltse túl a szárítógépet. Lehet, hogy a ruhák nincsenek megfelelően kicentrifugázva. >>> Kapcsolja nagyobb fordulatszámra a centrifugát a mosógépen.
A szárítógép nem kapcsol be, vagy a program nem indul el. A szárítógép nem működik a konfigurálást követően.
Lehetséges, hogy a kábel ki van húzva. >>> Ellenőrizze, hogy a tápkábel be van-e dugva. A betöltőajtó félig nyitva van. >>> Győződjön meg róla, hogy a betöltőajtó biztosan be van-e zárva. A programot nem lehet beállítani, vagy a Start/ Szünet/Töröl gombot nem lehet megnyomni. >>> Ellenőrizze, hogy a programot beállította-e, és nem Szünet módban van. Lehetséges, hogy a gyerekkárzr aktiv. >>> Kapcsolja ki a gyerekkárzr.

A program idő előtt ok nélkül megszakadt.
Lehetséges, hogy a betöltőajtó teljesen be van csukva. >>> Győződjön meg róla, hogy a betöltőajtó biztosan be van-e zárva. Lehetséges, hogy áramkimaradás van. >>> A program elindításához nyomja meg az Indítás/ Szünet/Törés gombot. Lehet, hogy a víztartály megtelt. >>> Eressze le a víztartályt.
A ruhák összemertek, megkeményedtek vagy tönkrementek.
Lehetséges, hogy nem az adott ruháknak megfelelő programot használt. >>> Ellenőrizze a ruhán található címkét, és az anyagnak megfelelő programot válasszon.
A betöltőajtón víz csepeg.
Lehetséges, hogy a betöltőajtó belső oldalán és a betöltőajtó tömítésén szálak gyűltek fel. >>> Tisztítsa meg a betöltőajtó belső felületét és az ajtó tömítéseit.
A betöltőajtó magától kinyílik.
Lehetséges, hogy a betöltőajtó teljesen be van csukva. >>> Tolja be a betöltőajtót, amíg a becsukódást jelző hangot nem hallja.
A Víztartály figyelmeztető jelzés világít/villog.
Lehet, hogy a víztartály megtelt. >>> Eressze le a víztartályt. Lehetséges, hogy a vízleeresztő tömlő tönkrement. >>> Ha a készülék közvetlenül csatlakozik a vízleeresztőhöz, ellenőrizze a tömlőt.
A szárítógépen belüli világítás nem kapcsol fel. (Lámpával ellátott modellek esetén)
Lehet, hogy a szárítógépet nem kapcsolták be a Be/Ki gombbal. >>> Győződjön meg róla, hogy a szárítógépet bekapcsolta. Lehetséges, hogy a lámpa meghibásodott. >>> A lámpa cseréje érdekében vegye fel a kapcsolatot a Hivatalos Szervizzel.
A gyűrődésmentes ikon világít.
A ruhák gyűrődését megakadályozó gyűrődésmentes üzemmód aktiválva lehet. >>> Kapcsolja ki a szárítót és vegye ki a ruhákat.
A szöszszűrő tisztítására figyelmeztető ikon világít.
Szöszszűrő (belső és külső szűrő) szennyezett lehet. >>> Mossa ki a szűrőket meleg vízzel, és szárítsa meg. A szöszszűrő pórusain lepedék képződhetett, ami eltömődést okoz. >>> Mossa ki a szűrőket meleg vízzel, és szárítsa meg. Lehet, hogy a szöszszűrők nincsenek behelyezve. >>> Helyezze be a belső és a külső szűrőt a helyére.

#### Figyelmeztető hangjelzést ad a gép

Lehet, hogy a szöszszűrők nincsenek behelyezve.  
>>> Helyezze be a belső és a külső szűrőt a helyére.

#### A párologtató figyelmeztető ikonja villog.

A párologtató elülső oldala szöszszel eltömődhetett. >>> Tisztítsa meg a párologtató elülső oldalát.  
Lehet, hogy a szöszszűrők nincsenek behelyezve.  
>>> Helyezze be a belső és a külső szűrőt a helyére.

#### A szárítógépen belüli világítás felkapcsol. (Lámpával ellátott modellek esetén)

Ha a szárítógép a hálózatra van csatlakoztatva, a Be/Ki kapcsolót megnyomják, és az ajtó nyitva van, akkor a világítás felkapcsolódik. >>> Húzza ki a hálózati csatlakozót, vagy állítsa a Be/Ki kapcsolót "Ki" állásba.



### FIGYELMEZTETÉS!

- Amennyiben a probléma a jelen fejezetben közölt útmutatások követése után is fennáll, vegye fel a kapcsolatot eladójával vagy a Hivatalos szervizzel. Soha ne próbálja egyedül megjavítani a készüléket.



### MEGJEGYZÉS

- Amennyiben a berendezés bármely alkatrészét illetően problémával találkozik, a hivatalos szerviztől kérheti annak cseréjét, megadva a készülék modellszámát.
- Amennyiben a berendezést nem eredeti alkatrészekkel használja, az hibás működést eredményezhet.
- A gyártót és a forgalmazót semmilyen felelősség nem terheli a nem eredeti alkatrészekkel történő használatból eredő hibákért.

## TERMÉKISMERTETŐ ADATLAP

Megfelel a Bizottság 392/2012 sz. (EU) felhatalmazáson alapuló rendeletének

A forgalmazó neve vagy márkája		BEKO
A típus neve		DS8440SXM 7188241350
Névleges kapacitás (kg)		8.0
Forgódobos szárítógép típus	Légbefúvósos	-
	Kondenzátor	•
Energiahatékonysági osztály <sup>(1)</sup>		A++
Éves energiafelhasználás (kWh) <sup>(2)</sup>		234,6
Vezérlés típusa	Automatikus	•
	Nem-automatikus	-
Energiafelhasználás teljes töltetű normál pamutprogram esetén (kWh)		1,97
Energiafelhasználás féltöltetű normál pamutprogram esetén (kWh)		1,05
Energiafogyasztás kikapcsolt üzemmódban teljes töltetű normál pamutprogramhoz, $P_0$ (W)		0,50
Energiafogyasztás kikapcsolt üzemmódban teljes töltetű normál pamutprogramhoz, $P_L$ (W)		1,00
A bekapcsolva hagyott üzemmód időtartama (perc)		30
Normál pamut program <sup>(3)</sup>		•
A teljes töltetű normál pamutprogram programideje $T_{szárz}$ (perc)		197
A részleges töltetű normál pamutprogram programideje, $T_{szárz\ 1/2}$ (perc)		125
A teljes és részleges töltetű normál pamutprogram súlyozott programideje ( $T_s$ )		156
Kondenzációhatékonysági osztály <sup>(4)</sup>		B
Átlagos kondenzáció hatékonyság standard pamut program esetén, teljes adag, $C_{gy}$		81%
Átlagos kondenzáció hatékonyság standard pamut program esetén, részleges adag, $C_{gy1/2}$		81%
A teljes és féltöltetű normál pamutprogram súlyozott kondenzációhatékonysági osztálya, $C_t$		81%
A teljes töltetű normál pamutprogram hangteljesítményszintje <sup>(5)</sup>		64
Beépített		-

• : Igen - : Nem

(1) A+++-tól (leghatékonyabb) D-ig (legkevésbé hatékony) terjedő skála

(2) Az energiafelhasználás 160 teljes és részleges töltetű normál pamutprogram szárítási ciklusán alapul, alacsony energiaszintű teljesítmény fokozaton. Az aktuális energiafelhasználás/ciklus a készülék alkalmazási módjától függ.

(3) "A teljes és a részleges töltet melletti „Szekrényszárz pamutprogram” az a normál nedves pamut ruhanemű szárítására alkalmas standard szárítóprogram, amelyre a címkén és a termékismertető adatlapon megadott adatok vonatkoznak, és amely a pamut ruhanemű esetében az energiafogyasztás szempontjából a leghatékonyabb.

(4) G-től (legkevésbé hatékony) A-ig (leghatékonyabb) terjedő skála

(5) Súlyozott átlagos érték —  $L_{WA}$  B(A)-ban kifejezve 1 pW-ra vonatkoztatva

## Моля, първо прочетете това ръководство за потребителя!

Уважаеми Клиенти,

Благодарим Ви, че избрахте продукт на Веко. Надяваме се, че Вашият продукт, който е произведен с високо качество и технологии, ще Ви донесе най-добри резултати. Съветваме Ви да прочетете внимателно това ръководство и друга съпътстваща документация, преди да използвате Вашия продукт, и го запазете за бъдещи справки. Ако давате продукта за ползване от друго лице, уверете се, че сте му предоставили и това ръководство. Обърнете внимание на всички детайли и предупреждения, посочени в ръководството за потребителя, и следвайте инструкциите в него.

Използвайте това ръководство за модела, обозначен на заглавната страница.

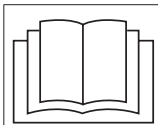

- Прочетете инструкциите.

## Обяснение на символите

Следните символи са използвани в това ръководство за потребителя:



### ОПАСНОСТ!

- Предупреждение срещу токов удар.



### ОПАСНОСТ!

- Предупреждение срещу опасност от пожар.



### ПРЕДУПРЕЖДЕНИЕ !

- Предупреждение за опасни ситуации по отношение на живота и имуществото.



### ПРЕДУПРЕЖДЕНИЕ !

- Предупреждение срещу горещи повърхности.



### ПРЕДУПРЕЖДЕНИЕ !

- Предупреждение за опасност от изгаряне



### ЗАБЕЛЕЖКА !

- Важна информация или полезни съвети относно употребата.



- Опаковките са изработени от рециклируеми материали в съответствие с нашите Национални регламенти за опазване на околната среда.

Не изхвърляйте отпадъците от опаковки заедно с битови отпадъци или други отпадъци, а ги изхвърляйте на предназначените за тази цел събирателни пунктове, определени от местните власти.



# 1 Важни инструкции за безопасност и опазване на околната среда



## ЗАБЕЛЕЖКА !

Този раздел съдържа инструкции за безопасност, които ще Ви помогнат да предотвратите риск от нараняване или материална повреда. Неспазването на тези инструкции анулира всякакви гаранции.

## 1.1 Общи указания за безопасност



### ПРЕДУПРЕЖДЕНИЕ !

- Този уред може да се използва от деца над 8 годишна възраст, хора с физически, слухови или умствени затруднения, както и от хора с липса на опит или познания, ако е осигурен контрол или им е предоставена информация относно опасностите. Децата не трябва да си играят с уреда. Почистването и поддръжката не трябва да се извършват от деца, оставени без надзор.
- Деца под 3-годишна възраст трябва да се държат на безопасно разстояние, освен ако са под непрекъснат надзор.
- Регулируемите крачета не трябва да се отстраняват. Разстоянието между сушилнята и повърхността не трябва да бъде ограничено от материали като килим, дърво и тиксо. Това може да предизвика проблеми със сушилнята.



### ПРЕДУПРЕЖДЕНИЕ !

- Процедурите, свързани с инсталация и ремонт, трябва винаги да се извършват от оторизиран сервиз. Производителят не носи отговорност за щети, които могат да възникнат от процедури, извършени от неоторизирани лица.
- Никога не мийте сушилнята чрез пръскане или обливане на уреда с вода! Съществува риск от токов удар!

### За продукти с функция "Пара":



### ПРЕДУПРЕЖДЕНИЕ !

- Използвайте само дестилирана вода или вода, кондензирана във водния резервоар на машината в програмите за пара. Не използвайте вода от чешмата или добавки. Когато се използва кондензирана вода в резервоара за вода, тя трябва да бъде филтрирана и изчистена от влакна.
- Не отваряйте вратата, докато програмата за пара е активна.
- Може да бъде изхвърлена гореща вода.
- Преди пускане на програмата за пара, петната от прането трябва да бъдат отстранени.
- Можете да поставяте само пране, което не е замърсено или оцветено, но е пропито с неприятна миризма в програмата за пара (отстраняване на миризми).
- Не използвайте комплекти за химическо чистене или допълнителни материали в програма за пара или в която и да е друга програма.

## 1.1.1 Електрическа безопасност



### ОПАСНОСТ!

- Спазвайте инструкциите за безопасност при работа с електричество, докато свързвате уреда към електрическата мрежа по време на инсталация.
- Уредът не трябва да се захранва през външно превключващо устройство, като таймер или да бъде свързвано към верига, която редовно се включва и изключва от устройство.
- Свържете сушилнята към заземен контакт, защитен с предпазител, при напрежение, съответстващо на посоченото на етикета. Монтажът за заземяване трябва да се извършва от квалифициран електротехник. Нашето дружество не носи отговорност за щети, които може да възникнат, когато сушилнята се използва без заземяване, в съответствие с местните разпоредби.
- Напрежението и допустимата защита срещу напрежение са отбелязани върху табелката на етикета.
- Напрежението, посочено на етикета на продукта, трябва да съответства на това на Вашата електрическа мрежа.
- Изключете сушилнята, когато не е в работен режим.
- Изключете сушилнята от електрическата мрежа по време на монтаж, поддръжка, почистване и ремонтни работи.
- Не пипайте щепсела с мокри ръце! Никога не изключвайте чрез издърпване на кабела, винаги изваждайте кабела, като придържате щепсела с ръка.



### ОПАСНОСТ!

- Не използвайте удължители, разклонители или адаптери за свързване на сушилнята към захранването, за да намалите риска от пожар и токов удар.
- Щепселът на захранващия кабел трябва да бъде лесно достъпен след инсталацията.
- Повреден захранващ кабел трябва да се смени след уведомяване на оторизиран сервиз.
- Ако сушилнята е повредена, повече не трябва да се използва, освен ако е ремонтирана от оторизиран сервизен агент! Съществува риск от токов удар!

## 1.1.2 Безопасност на продукта



### ПРЕДУПРЕЖДЕНИЕ !

- Уверете се, че входът за въздух на сушилнята е отворен и е добре вентилиран.
- Продуктът съдържа хладилен агент R290.
- R290 е екологичен, но запалим хладилен агент.
- Съхранявайте продукта далеч от потенциални източници на топлина, които могат да предизвикат възпламеняване.





## ОПАСНОСТ!

- **Важни указания относно предотвратяване на опасността от пожар:**

По-долу са посочени дрехи или предмети, които не трябва да се сушат в сушилнята с оглед на опасността от пожар.

- Неизпрано пране
- Остатъците, замърсени с масло, ацетон, алкохол, течно гориво, керосин, почистващи петна, терпентин, парафин, почистващи парафини, бензин, восък или почистващи восъци, трябва да се измият с топла вода с достатъчно количество почистващ препарат преди да се подсушат в сушилнята.
- Поради тази причина по-специално предмети, които съдържат горепосочените петна, трябва да се измиват много добре, като за тази цел се използва подходящ препарат и се избере висока температура за изплакване.
- Описаните по-долу дрехи или предмети не трябва да се сушат в сушилнята поради опасността от пожар:
- Облекла или възглавници, ватирани с порест каучук (латекс пяна), душ бонета, водоустойчиви текстилни материали с гумена армировка и гумени подложки.
- Облекло, почиствано с индустриални химикали.



## ОПАСНОСТ!

Предмети като запалка, кибрит, монети, метални части, игли и т.н. може да повредят устройството на барабана или може да предизвикат функционални проблеми. Затова проверете прането, което ще бъде заредено в сушилнята. Никога не спирайте сушилнята преди приключване на програмата. Ако се налага да го направите, извадете бързо цялото пране и го оставете да се разсея топлината.

- Дрехи, които са се изплакнали недостатъчно, могат да се самозапалят и дори могат да се запалят след приключване на сушенето.
- Необходима е достатъчно вентилация, за да се предотврати изпускането на газове от устройства, работещи с други видове горива, включително открит пламък, който се натрупва в помещението поради обратен ефект на огъня.



## ПРЕДУПРЕЖДЕНИЕ !

- Бельо, съдържащо метални подсилващи елементи, не трябва да се суши в сушилнята. Сушилнята може да се повреди, ако металните аксесоари се откачат и се счупят по време на сушене.



## ЗАБЕЛЕЖКА !

- Използвайте омекотители и други подобни продукти в съответствие с инструкциите на производителите им.
- Винаги почиствайте филтъра за мъх, преди или след всяко зареждане. Никога не използвайте сушилнята без инсталиран филтър за мъх.



### ПРЕДУПРЕЖДЕНИЕ !

- Никога не се опитвайте да поправите сушилнята самостоятелно. Не правете никакви опити за ремонт или подмяна на продукта, дори ако имате познания или способности да извършите необходимата процедура, освен ако не е ясно посочено в инструкциите за потребителя или публикуваното ръководство за сервизно обслужване. В противен случай може да поставите в опасност собствения си живот и живота на другите.
- Не трябва да има заключваща, плъзгаща се или врата с панти, която може да блокира отварянето на люка на мястото, където ще да бъде инсталирана Вашата сушилня.
- Инсталирайте сушилнята на места, подходящи за домашна употреба. (Баня, затворена тераса, гараж и т.н.)



### ПРЕДУПРЕЖДЕНИЕ !

- Уверете се, че домашни животни не могат да влязат в сушилнята. Проверете вътрешността на сушилнята, преди да я пуснете в работен режим.
- Не се облягайте на люка на сушилнята, когато е отворена, в противен случай може да се откачи.
- Не допускате да се натрупва мъх около барабана на сушилнята.

### 1.2 Монтаж над пералня

- Трябва да се използва фиксиращо устройство между двата уреда, когато монтирате сушилнята над пералня. Устройството за монтаж трябва да се инсталира от оторизиран сервизен агент.
- Общото тегло на пералнята и сушилнята – с пълно натоварване, когато са поставени една върху друга, достига до около 180 кг. Поставете двата уреда върху твърда повърхност, който има достатъчна товароносимост!



### ПРЕДУПРЕЖДЕНИЕ !

- Пералнята не може да бъде поставена върху сушилнята. Обърнете внимание на горепосочените предупреждения при монтажа на Вашата пералня.

Таблица за инсталиране на пералня и сушилня

Дълбочина на сушилнята	Дълбочина на пералнята машина			
	62 cm	60 cm	54 cm	< 50 cm
54 cm	Може да се инсталира		Не може да се инсталира	
60 cm	Може да се инсталира		Не може да се инсталира	

### 1.3 Предназначение

- Сушилнята е предназначен за домашна употреба. Този уред не е подходящ за използване с търговска цел и трябва да се използва само по предназначение.
- Използвайте сушилнята само за сушене на пране, което е обозначено по съответния начин.
- Производителят отказва всякаква отговорност, възникнала поради неправилно използване или транспортиране.
- Срокът на експлоатация на закупената от Вас сушилня е 10 години. През този период ще бъдат осигурени оригинални резервни части за нормална работа на сушилнята.

### 1.4 Безопасност за децата

- Опаковъчните материали крият опасност за децата. Съхранявайте опаковъчни материали на място, далеч от достъпа на деца.
- Електрическите продукти крият опасност за децата. Дръжте децата далеч от продукта, когато е в работен режим. Не им позволявайте да пипат сушилнята. Използвайте функцията за защита от деца, за да ги предпазите от вмешателство в работата на сушилнята.



### ЗАБЕЛЕЖКА !

- Защитата от деца се намира върху контролния панел. (Вж. Защита от деца)
- Дръжте люка затворен дори когато сушилнята не е в работен режим.

## 1.5 Съответствие с регламента за ОЕЕО и изхвърляне на отпадъчния

### продукт



Този продукт е в съответствие с Директива на ЕС WEEE (2012/19/EU). Този продукт носи символа за класификация на отпадъците от електрическо и електронно оборудване (WEEE).

Този продукт е произведен от висококачествени части и материали, които могат да бъдат оползотворени и са подходящи за рециклиране. Не изхвърляйте продукта за отпадъци с нормални битови и други отпадъци в края на експлоатационния му живот. Предайте го в центъра за събиране и рециклиране на електрическо и електронно оборудване. Моля, консултирайте се с местните власти, за да научите повече за тези центрове за събиране.



### ОПАСНОСТ!

- R290 е запалим хладилен агент. Уверете се, че системата и тръбите няма да се повредят по време на работа и боравене с уреда.
- Съхранявайте продукта далеч от потенциални източници на топлина, които могат да предизвикат възпламеняване в случай на повреда.
- Не изхвърляйте уреда, изгаряйки го.

## 1.6 Съответствие с Директива RoHS:

Закупеният от Вас продукт е в съответствие с европейската Директива RoHS (2011/65/EC). Не съдържа вредни и забранени материали, посочени в директивата.

## 1.7 Информационен пакет

Опаковките на продукта са изработени от рециклируеми материали в съответствие с нашите Национални регламенти за опазване на околната среда. Не изхвърляйте опаковките заедно с битови или други отпадъци. Предайте ги в пунктовете за събиране на опаковки, определени от местните власти.

## 1.8 Технически спецификации

ВГ

Височина (регулируема)	84,6 cm / 86,6 cm*
Широчина	59,7 cm
Дълбочина	60,9 cm
Капацитет (макс)	8 кг**
Нетно тегло ( $\pm$ %10)	44 кг
Напрежение	Виж етикета с данни***
Номинал на входящото напрежение	
Код на модела	

\* Мин. височина: Височина с прибрани регулируеми крачета.

Макс. височина: Височина с максимално разтворени регулируеми крачета.

\*\* Тегло на сухо пране преди изплакване.

\*\*\* Етикетът се намира зад люка на сушилната.



### ЗАБЕЛЕЖКА !

- Техническите спецификации на сушилната са обект на спецификация без предварително известие с цел подобряване на качеството на продукта.
- Фигурите в това ръководство са схематични и могат да не отговарят точно на продукта.
- Стойностите върху маркерите на сушилната или в друга публикувана документация, съпътстваща сушилната, са получени в лабораторни условия и отговарят на съответните стандарти. Същите могат да варират в зависимост от експлоатационните условия и условията на околната среда.





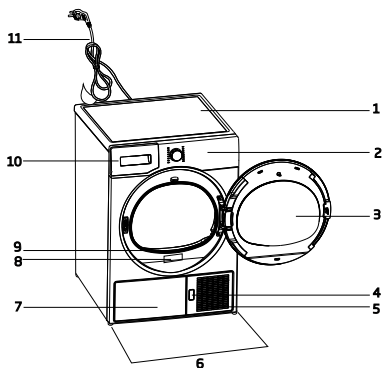

## 2 Вашата сушилня

### 2.1 Преглед

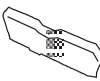

1. Горен панел
2. Панел за управление
3. Люк на сушилнята
4. Бутон за отваряне на плунката за свързка
5. Вентилационни решетки
6. Регулируеми крачета
7. В моделях, где резервуар расположен под изделия, резервуар для воды находится внутри планки
8. Типова табелка
9. Филтър от влакна
10. Выдвижной ящик для водяного резервуара (в моделях, где резервуар расположен выше)
11. Захранващ кабел

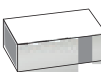
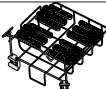
### 2.2 Съдържание на опаковката

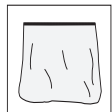
	1. Маркуч за източване на водата*		6. Контейнер за пълнене на водата*
	2. Резервна гъба за филтърното чекмедже*		7. Чиста вода*
	3.Ръководство на потребителя*		8. Ароматни капсули*
	4. Кошница за сушене*		9. Четка*
	5.Ръководство на потребителя за кошницата за сушене*		10. Филтърна кърпа*

\*Може да са включени в обема на доставката в зависимост от модела на Вашия уред.

### 3 Инсталация

Преди се обадите на най-близкия оторизиран сервис за монтаж на сушилнята, уверете се, че електрическата инсталация и каналът за източване на водата са подходящи съгласно инструкциите в Ръководството за потребителя. Ако не са подходящи, свържете се с квалифициран електротехник и техник, за да се осигуряват необходимите условия.



#### ЗАБЕЛЕЖКА !

- Подготовка на мястото за поставяне на сушилнята, както и на електрическата инсталация и канализацията в рамките на отговорността на клиента.



#### ПРЕДУПРЕЖДЕНИЕ !

- Преди монтаж, проверете визуално дали по сушилнята няма никакви дефекти. Ако сушилнята е повредена, не я инсталирайте. Повредените продукти крият рискове за Вашата безопасност.

#### 3.1 Подходящо място за монтаж

- Инсталирайте сушилнята върху стабилна и равна повърхност.
- Сушилнята е тежък уред. Не я премествайте сами.
- Осигурете на сушилнята добре проветрена среда, без прах.
- Разстоянието между сушилнята и повърхността не трябва да бъде ограничено от материали като килим, дърво и тиксо.
- Не покривайте вентилационните решетки на сушилнята.
- Не трябва да има заключваща, плъзгаща се или врата с панти, която може да блокира отварянето на люка на мястото, където Вашата сушилня ще бъде инсталирана.
- След като сушилнята е инсталирана, трябва да остане на същото място, където са направени връзките. Когато инсталирате сушилнята, уверете се, че задната стена не се докосва до нищо (кран, контакт и т.н.).
- Поставете сушилнята най-малко на 1 см от краищата на други мебели.
- Вашата сушилня може да работи при температура между +5°C и +35°C. Ако условията на работа са различни от този диапазон, нормалната работа на сушилнята ще бъде нарушена и уредът може да се повреди.

- Задната повърхност на сушилнята трябва да се намира срещу стена.



#### ОПАСНОСТ!

- Не поставяйте сушилнята върху захранващия кабел.

#### \* Игнорирайте следното предупреждение, ако системата на Вашия продукт не съдържа R290



#### ОПАСНОСТ!

- Сушилнята съдържа хладилен агент R290.\*
- R290 е екологичен, но запалим хладилен агент.\*
- Уверете се, че входът за въздух на сушилнята е отворен и е добре вентилиран.\*
- Дръжте потенциалните източници на пламък далеч от сушилнята.\*

#### 3.2 Премахване на модула за безопасен превоз



#### ПРЕДУПРЕЖДЕНИЕ !

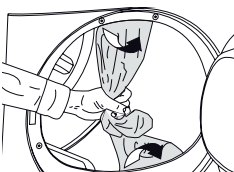

- Извадете модула за безопасен превоз, преди да използвате сушилнята за първи път.
- Ако страната на отваряне на вратата на Вашия уред може да бъде променена, вижте инструкциите за монтиране на реверсивни врати.

### 3.3 Свързване към канала

Можете директно да източите натрупаната вода през маркуча за източване на водата, доставен заедно с продукта, вместо периодично да източвате водата, събрана в резервоара.

#### Свързване на маркуча за оттичане на водата

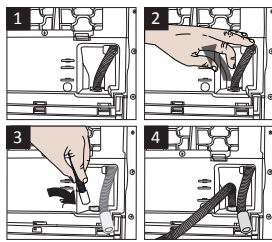
	<p><b>1-2</b> Издърпайте с ръка маркуча от задната страна на сушилнята, за да го отстраните от мястото му на свързване. Не използвайте никакви инструменти за отстраняване на маркуча.</p>
<p><b>3</b> Свържете единия край на маркуча за източване, доставен заедно със сушилнята, с точката на свързване, откъдето сте извадили маркуча в предишната стъпка.</p>	
<p><b>4</b> Свържете другия край на маркуча за източване директно към канала за мръсна вода или мивката.</p>	



#### ЗАБЕЛЕЖКА !

- Маркучът за оттичане на водата трябва да бъде прикрепен на максимална височина 80 см.
- Уверете се, че маркучът за оттичане на водата не е застъпен и не е прегънат между канала и уреда.
- Ако има комплект аксесоари, доставен с вашия продукт, моля вижте подробното описание.

### 3.4 Регулиране на крачетата

	<ul style="list-style-type: none"><li>• Завъртете крачетата наляво или надясно, докато сушилнята бъде нивелирана и устойчива.</li></ul>
--	---

### 3.5 Транспортиране на сушилнята

Източете водата, която е останала вътре в сушилнята.

Ако е направено пряко свързване за оттичане на водата, тогава отстранете връзките на маркучите.



#### ПРЕДУПРЕЖДЕНИЕ !

- Ние препоръчваме пренасянето на сушилнята да стане в изправено положение. Ако не е възможно уредът да се носи в изправено положение, ние препоръчваме да го носите чрез леко наклоняне на дясната страна, погледнато отпред.

### 3.6 Предупреждения за звуци



#### ЗАБЕЛЕЖКА !

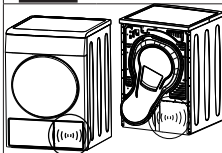

Нормално е понякога да чувате металически шум при работа на компресора.

Събраната по време на работа вода се изпомпва към резервоара за вода. Нормално е да се чува шум по време на процеса на изпомпване.

### 3.7 Смяна на лампата за осветление

Ако в сушилнята се използва лампа за осветление Свържете се с оторизиран сервиз, за да смените крушката/светодиодната светлина, използвана за осветление на сушилнята.

Лампата(ите), използвани в този уред, не е(са) подходяща(и) за осветяване на битова стая. Употребата по предназначение на тази лампа е да помогне на потребителя да постави по удобен начин прането в сушилнята. Използваните в този уред лампи трябва да са устойчиви на екстремни натоварвания, като напр. вибрации и температури над 50°C

## 4 Подготовка

### 4.1 Пране, подходящо за сушене в сушилня

Винаги спазвайте инструкциите върху етикетите на дрехите. Сушете само дрехите, върху чиито етикети е посочено, че са подходящи за сушене в сушилня.

### 4.2 Пране, неподходящо за сушене в сушилня



Артикулите с този символ не трябва да се сушат в сушилня.



#### ЗАБЕЛЕЖКА !

- Деликатни бродирани тъкани, вълнени, копринени дрехи, деликатни и ценни тъкани, херметически затворени предмети и тюлени завеси не са подходящи за машинно сушене.

### 4.3 Подготовка на прането за сушене

- Дрехите може да се оплетат след края на прането. Разделете дрехите в прането, преди да ги поставите в сушилнята.
- Дрехи с метални аксесоари като ципове, трябва да се сушат обърнати с опакото навън.
- Закрепете здраво ципове, куките и катарамии, както и копчета на чаршафи.

### 4.4 Съвети за пестене на енергия

- Центрофугирайте прането на възможно най-високата скорост, когато се изплаква. Така се съкращава времето за сушене и консумацията на енергия.
- Сортирайте прането в зависимост от вида и плътността на тъканите. Сушете едновременно еднотипно пране. Например първо тънки кухненски кърпи и покривки, а след това поплътни кърпи за баня.
- Следвайте инструкциите в ръководството на потребителя за избор на програма.
- Не отваряйте люка на уреда по време на сушене, освен ако е необходимо. Ако непременно трябва да отворите люка на сушилнята, не я дръжте отворена за дълго време.
- Не добавяйте мокро пране, докато сушилнята е в режим на работа.
- За модели с кондензатор: почиствайте редовно кондензатора веднъж на месец или след всеки 30 цикъла.

- Почиствайте филтъра периодично, когато има видимо събиране на въздух или когато символът светва, ако има наличен предупредителен символ за почистване на филтър на чекмеджето
- За модели с димоотводи: спазвайте инструкциите за свързване на димоотвода и почиствайте димоотвода.
- По време на процеса на сушене проветрявайте помещението, в което сте инсталирали сушилнята.

### 4.5 Правилно натоварване

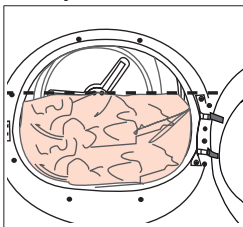

Следвайте инструкциите в раздела "Избор на програма и Таблица на енергопотреблението". Не нареждайте повече от посочените стойности на капацитета, посочени в таблицата.

Примерни стойности на препоръчително тегло.

Пране	Приблизително тегло (г)*	Пране	Приблизително тегло (г)*
Памучни покривала (двойни)	1500	Блузи	150
Памучни покривала (единични)	1000	Памучни ризи	300
Спално бельо (двойно)	500	Ризи	250
Спално бельо (единично)	350	Памучни рокли	500
Големи покривки за маса	700	Рокли	350
Малки покривки за маса	250	Дънки	700
Салфетки за чай	100	Носни кърпички (10 броя)	100
Хавлии за баня	700	Тениски	125
Кърпи за ръце	350		

\* Тегло на сухо пране преди изплакване.

## 5 Включване на продукта

### 5.1 Контролен панел

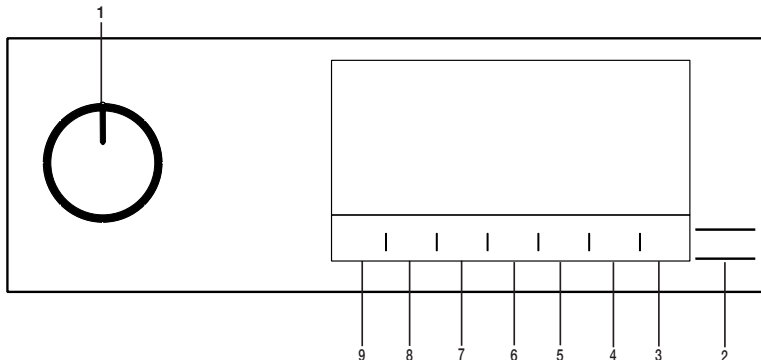

1. Бутон за избор на Вкл./Изкл./Програма
2. Бутон Старт / Режим на готовност
3. Бутон за осветление на барабана
4. Бутон за избор на крайно време.
5. Бутон за избор на времева програма
6. Бутон за избор на ниска температура
7. Бутон за звуково предупреждение и избор на защитен бутон за деца
8. Бутон за избор на предпазване от намачкване.
9. Бутон за избор на ниво на сушене.

### 5.2 Символи



### 5.3. Подготовка на сушилнята

- Свържете сушилнята.
- Отворете люка на сушилнята.
- Поставете прането в машината без да го тъпчете.
- Натиснете и затворете люка.



- Изберете желаната програма с помощта на бутона Вкл./Изкл./Програма, машината ще се включи.



#### ЗАБЕЛЕЖКА!

- Избирането на програма с помощта на бутона Вкл./Изкл./Програма не означава, че програмата е стартирана. Натиснете бутона Старт/Режим на готовност, за да стартирате програмата.



## 5.4 Избор на програма и таблица на потреблението на енергия

BG				
Програми	Описание на програмите	Капацитет (кг)	Скорост на въртене на машината (об/м)	Време на сушене (минути)
Памук	Можете да изсушите своя термоустойчив памучен текстил с този цикъл. Избира се настройка за сушене, която е подходяща за дебелината на прането, което трябва да бъде изсушено, и желаното ниво на сухота.	8	1000	210
Памук еко	Еднослоен, ежедневен памучен текстил се суши възможно най-икономично.	8	1000	197
Памучно пране, изсушени за гладене	Еднослоен, ежедневен памучен текстил се суши до леко влажно състояние, така че да е готов за гладене.	8	1000	145
Изкуствени материи	Можете да изсушите целия си синтетичен текстил с този цикъл. Избира се настройка за сушене, която е подходяща за желаното ниво на сухота.	4	800	70
Смесено	Използвайте тази програма за сушене на дънки, които се центрофугират при високи обороти в сушилната. С тази програма могат да се сушат спортни и фирнес облекла.	4	1000	115
Хавлиена кърпа	Кърпи за сушене като кухненска кърпа, кърпа за баня и кърпа за ръце.	5	1000	175
Деликатно пране	Можете да изсушавате вашето пране от деликатни тъкани или пране с етикет за ръчно пране (копринени блузи, тънко бельо и т.н.) на ниска температура на тази програма.	2	1200	55
Ежедневно изпиране	С тази програма можете да изсушите както памучно, така и синтетично пране. С тази програма могат да се сушат спортни и фирнес облекла.	4	1000	110
Сушилня/време за сушене	Можете да изберете от програмите за време между 10 и 160 минути, за да постигнете желаното ниво на сушене при ниска температура. В тази програма операциите на сушилната се запазват за определено време, независимо от сухотата на прането. Този продукт може да се използва с кошница за изсушаване като опция. За продукти, които се продават без кошница, можете да получите кошница от упълномощен сервиз и да използвате програмите за сушене, посочени по-горе. За подробности относно използването, вижте ръководството за потребителя на кошницата за сушене.	-	-	-
Деним	Можете да изсушавате вашите панталони, поли, ризи или якета от деним на тази програма.	4	1200	125
На открито/спорт (Goretex)	Използвайте за сушене на дрехи от синтетични, памучни или смесени тъкани, както и на водоустойчиви продукти като функционални якета, дъждобрани и т.н. Преди сушене ги обръщайте от обратната страна.	2	1000	135

Завивки/Напред	Можете да изсушавате тъканите, напълнени с перушина или влакна, които, според етикета, могат да се сушат като отделен артикул. Можете да сушите юргани, възглавници или парла като отделно пране. Сушете палтата и якетата обърнати наопаки.	-	800	165
Ризи	Изсушава ризите по по-деликатен начин, причинява по-малко намачкване и улеснява гладенето.	1,5	1200	50
Ежедневно пране	Използвайте тази програма, за да имате 2 ризи готови за гладене.	0,5	1200	30
Хигиенно изсушаване	С тази програма можете да изсушите изпраните си продукти, които искате да осигурите с допълнителна хигиена. Тя осигурява висока хигиена на вашия текстил чрез топлинен ефект.	5	800	200
Хигиенно обновяване	Можете да използвате тази програма за вашите сухи дрехи и пране, за които искате да осигурите хигиена, без да ги перете. Тя осигурява висока хигиена на вашия сух текстил чрез топлинен ефект.	1,5	-	120

#### Консумация на енергия

Програми	Капацитет (кг)	Скорост на въртене на машината (об/м)	Приблизително количество остатъчна влага	Консумация на енергия kWh
Памук еко*	8	1000	60%	1,97
Памучно пране, изсушени за гладене	8	1000	60%	1,55
Синтетично пране, изсушено за гардероба	4	800	40%	0,70
	Програмата "Памук еко", използвана при пълно и частично натоварване, е стандартната програма за сушене, за която се отнася информацията на етикета и във фиша, че тази програма е подходяща за сушене на нормално влажно памучно пране и че тя е най-ефективната програма по отношение на консумацията на енергия за памука.			

\* : Стандартна програма Енергиен Етикет (EN 61121) Всички стойности в таблицата са определени съгласно стандарта EN 61121 Стойностите на потреблението може да варират от стойностите в диаграмата в зависимост от типа пране, скоростта на изстискване, условията на околната среда и нивата на напрежение.



Allergy UK е запазената марка на Британската Фондация по Алергиите (British Allergy Foundation). Печатът на одобрение е създаден, за да ръководи хората, които искат

съвет, че продуктът значително намалява количеството на алергените в среда, в която има алергични хора или продуктът ограничава / намалява / елиминира алергените. Целта е да се предоставят доказателства, че продуктите са научно изпитани или анализирани, за да дадат измерими резултати.

## 5.5 Допълнителни функции

### Ниво на сушене

Бутонът за настройка на сушене се използва за регулиране на желаната сухота. Продължителността на програмата може да се променя в зависимост от избора.



#### ЗАБЕЛЕЖКА!

- Можете да изберете тази функция само преди да стартирате програмата.

### Предотвратяване от намачкване

Можете да включите и изключите функцията за предотвратяване от намачкване, като натиснете бутона за избор на предпазване от намачкване. Ако няма да извадите прането веднага след приключване на програмата, може да използвате функция за предотвратяване от намачкване, за да предпазите прането от намачкване.

### Звуково предупреждение

**Сушилнята издава звуково предупреждение, когато програмата е свършила. Натиснете бутона „Звуково предупреждение“, ако не искате звуково предупреждение. Когато натиснете бутона за звуково предупреждение, светлината угасва и не издава звук, когато програмата приключи.**



#### ЗАБЕЛЕЖКА!

- Можете да активирате тази функция преди или след стартиране на програмата.

### Ниска температура

Можете да активирате тази функция само преди да стартирате програмата. Можете да активирате тази функция, ако искате да изсушите прането си на по-ниска температура. Продължителността на програмата ще бъде по-дълга, след като се активира.

### Отложен край

С функцията “Отложен край” можете да отложите крайното време до 24 часа.

1. Отворете люка на сушилнята и поставете прането.
2. Изберете програмата за сушене.
3. Натиснете бутона “Отложен край” и задайте желаното от Вас време на отложения старт. Светодиодът за отложен край светва. (Когато натиснете и задържите бутона, отложеният край продължава без спиране).
4. Натиснете бутона Старт / Режим на готовност. Започва отброяването на отложения край. Знакът „:“ в средата на желания отложен край започва да мига.



#### ЗАБЕЛЕЖКА!

- В рамките на отложения край можете да добавяте или махате пране. Показаното време е сбор от времето за нормално сушене и отложения край. Светодиодът “Отложен край” ще изгасне в края на отброяването, сушенето започва и светодиодът за сушене светва.

### Промяна на функцията с отложен край

Ако искате да промените продължителността по време на обратното броене: Поставете програмата на пауза и натиснете бутона за включване / изключване / избор на програма и отменете програмата. Изберете желаната от Вас програма и повторете процеса за избор на отложен край.

Отмяна на функцията Отложен край  
Ако искате да отмените зададеното отброяване на отложен край и да стартирате програмата веднага: Поставете програмата на пауза и натиснете бутона за включване / изключване / избор на програма и отменете програмата. Изберете желаната програма и натиснете бутона “Старт / Пауза”.

### Светлина в барабана

Можете да включите и изключите светлината на барабана, като натиснете този бутон. Светлината се включва, когато бутонът е натиснат, и се изключва след определено време.

## 5.6 Предупредителни индикации



### ЗАБЕЛЕЖКА!

- Предупредителните индикатори могат да се различават в зависимост от модела на Вашия уред.

### Почистване на филтъра

Когато програмата приключи, предупредителният индикатор за почистване на филтъра светва.

### Резервоар за вода

Ако резервоарът за вода се напълни, докато програмата все още е активна, предупредителният индикатор започва да мига и машината преминава в режим на готовност. В този случай изпразнете резервоара за вода и стартирайте програмата с помощта на бутона **Старт/Режим на готовност**. Предупредителните индикатори изгасват, а програмата се възобновява.

### Почистване на чекмеджето на филтъра / топлообменника

Предупредителният символ мига периодично, за да напомни, че филтърът на чекмеджето трябва да се почисти.

### 5.7 Стартиране на програмата

Натиснете бутона **Старт/Режим на готовност**, за да стартирате за програмата.

Индикаторите **“Старт/Режим на готовност”** ще светнат, за да покаже, че програмата се е стартирала.

### 5.8 Защита от деца

Сушилнята има защита от деца, която не позволява прекъсване на програма при натискане на някой бутон. Ако защитата от деца е активирана, всички бутони на панела, с изключение на бутона за избор на програма **Вкл./Изкл.** са деактивирани. Натиснете бутона за **Звуково Предупреждение** в продължение на 3 секунди за активиране на функцията **Защита от деца**.

Функцията **“Защита от деца”** трябва да се деактивира, за да можете да стартирате нова програма след приключване на текущата, или за да можете да се намесите в програмата. За да деактивирате защитата от деца, задържете натиснати същите бутони за 3 секунди.



### ЗАБЕЛЕЖКА!

- Когато функцията **“Защита от деца”** е активирана, предупредителният индикатор на екрана светва.

Когато е активирана функцията **Защита от деца** е активирана:

Когато сушилнята работи или е в режим на готовност, индикаторните символи няма да се променят при промяна на позицията на бутона за избор на програма.



### ЗАБЕЛЕЖКА!

- Когато сушилнята работи и функцията **“Защита от деца”** е активирана, два пъти прозвучава звуков сигнал при натискане на бутона за избор на програма. Ако функцията **“Защита от деца”** бъде отменена, без да завъртите бутона за избор на програма обратно в първоначалното си положение, програмата се прекратява, тъй като бутонът за избор на програма е завъртян.

## 5.9 Промяна на програмата след нейното стартиране

- Можете да промените програмата, която сте избрали, за да изсушите прането с друга програма, след като сушилнята започне да работи.
- Например поставете програмата на пауза и завъртете бутона **Включване / Изключване / Избор на програма**, за да изберете програмата **Extra Dry** вместо **Ironing Dryness**.

Добавяне и изваждане на дрехи по време а режима на готовност

Ако искате да добавяте в или изваждате дрехи от сушилнята след стартиране на програмата за сушене:

- Натиснете бутона **Старт/Режим на готовност**, за да поставите сушилнята в режим на готовност. Сушенето спира.
- Отворете люка докато сушилнята е в режим на готовност и затворете вратата след добавяне или изваждане на пране.
- Натиснете бутона **Старт/Режим на готовност**, за да стартирате за програмата.



## ЗАБЕЛЕЖКА!

- Добавянето на пране след стартиране на сушенето може да доведе до смесване на сухото пране в машината с мокро пране и оставяне на прането във влажна среда в края на операцията.
- Добавянето или премахването на прането по време на сушенето може да се повтори толкова пъти, колкото желаете. Но тази операция непрекъснато прекъсва сушенето и по този начин увеличава продължителността на програмата и консумацията на енергия. Поради това се препоръчва да добавяте пране, преди да стартирате програмата.
- Ако се избере нова програма чрез завъртане на бутона за избор на програма, докато сушилната е в режим на готовност, текущата програма се прекъсва.

## 5.11 Край на програмата

Когато програмата приключи, светодиодният индикатор за Край / Предотвратяване от Намачкване и Предупреждение за почистване на влакнения филтър върху индикатора за проследяване на програмата се включва. Люкът може да се отвори и сушилната е готова за следващия цикъл. Завъртете бутона Вкл. / Изкл. / Избор на програма в положение Вкл. / Изкл., за да изключите сушилната.



## ЗАБЕЛЕЖКА!

- Ако прането не е извадено след приключване на програмата, функцията за Предотвратяване от Намачкване се активира за 2 часа, за да се избегне намачкването на прането в сушилната. Програмата завърта прането на интервали от 10 минути, за да се избегне неговото набръчкване.

## 5.12 Функция за миризми

Ако вашата сушилна има функция за миризми, прочетете ръководството на ProScent, за да използвате тази функция.



## ВНИМАНИЕ !

- Не докосвайте вътрешната повърхност на барабана, докато добавяте или изваждате дрехи по време на работеща програма. Повърхността на барабана е гореща.

## 5.10 Прекратяване на програмата

Ако искате да отмените програмата и да прекратите сушенето по някаква причина, след като сушилната машина започне да работи, поставете програмата на пауза и завъртете бутона Включване / Изключване / Избор на програма; програмата се прекратява.



## ВНИМАНИЕ !

- Вътрешността на сушилната е много гореща, когато прекъснете програмата, докато машината работи, затова стартирайте програмата за опресняване, за да я охладите.

## 6 Поддръжка и почистване

### 6.1 Вътрешна повърхност на люка

Косата и влакната, които са отделени от прането по време на процеса на сушене, се събират от влакнения филтър.



#### ЗАБЕЛЕЖКА

- Влакната се образуват по време на носене и пране на дрехи.
- Можете да почистите филтърния прорез с прахосмукачка.



#### ВНИМАНИЕ!

- След всеки цикъл на сушене почистете влакнения филтър и вътрешната повърхност на люка.

За да почистите влакнения филтър:

- Отворете люка на сушилнята.
- Задръжте първата част (вътрешния филтър) на влакнения филтър от две части и го извадете, като го издърпате нагоре.
- Отстранете косата, влакната и памучните топки с ръка или с мека кърпа.
- Отстранете втората част (външния филтър), като го издърпате нагоре.

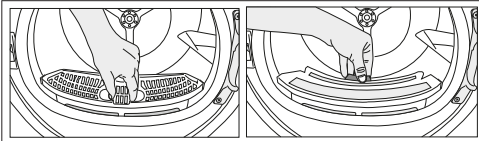

#### ЗАБЕЛЕЖКА

- Уверете се, че косите, влакната и памучните топки не попадат в прореза, където са инсталирани филтрите.
- Отворете двата филтъра (горен и долен филтър) и отстранете влакната с ръка, или използвайте четка за почистване на въздушното покритие за маршрутизация. И ако е необходимо, използвайте прахосмукачка за почистване на филтрите.

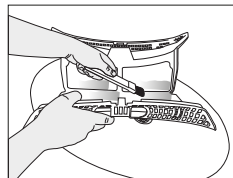
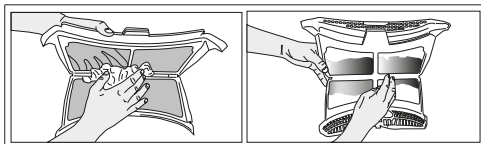

- Почистете и двата филтъра под течаща вода, в обратна посока на натрупване на влакната или с мека четка. Изсушете филтъра, преди да го поставите обратно.

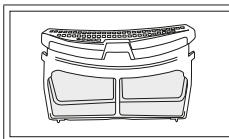
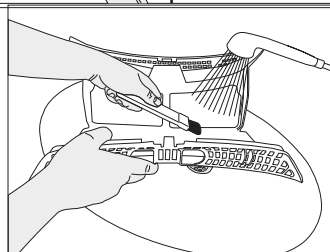
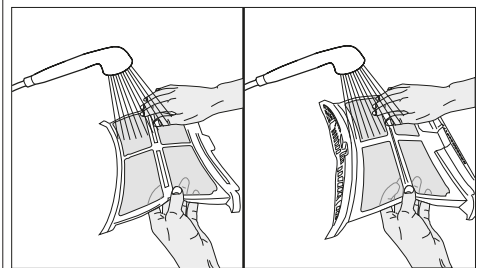

- Поставете влакнените филтри един върху друг и ги поставете обратно на мястото им.

- Почистете вътрешната повърхност на вратата и нейните уплътнения с мека влажна кърпа или с четката на въздушното покритие за маршрутизация.

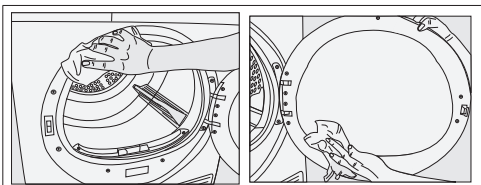

## 6.2 Почистване на сензора

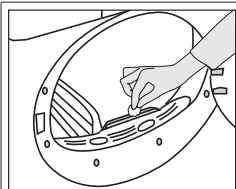

Има сензори за влага в сушилнята, които установяват дали прането е сухо или не.  
За да почистите сензорите:

- Отворете люка на сушилнята.
- Оставете машината да се охлади, ако все още е гореща поради процеса на сушене.
- Избършете металните повърхности на сензора с мека кърпа, навлажнена с оцет и ги изсушете.



### ЗАБЕЛЕЖКА

- Почиствайте металните повърхности на сензорите 4 пъти в годината.
- Не използвайте метални инструменти при почистване на металните повърхности на сензорите.



### ВНИМАНИЕ!

- Никога не използвайте разтворители, почистващи препарати или подобни вещества за почистване поради опасност от пожар и експлозия!

## 6.3 Изпразване на резервоара за вода

Влажността на прането се отстранява и кондензира по време на процеса на сушене, а водата, която възниква, се натрупва в резервоара за вода. Изпразвайте резервоара за вода след всеки цикъл на сушене..



### ВНИМАНИЕ!

- Кондензираната вода не може да се пие!
- Никога не изваждайте резервоара за вода, докато програмата работи!

Ако забравите да източите резервоара за вода, машината ще спре по време на следващите цикли на сушене, когато резервоарът за вода е пълен и предупредителният символ "Резервоар за вода" ще мига. В този случай източете резервоара за вода и натиснете бутона Старт / Пауза за продължаване на цикъла на сушене.

За да източите резервоара за вода:

1. Извадете внимателно резервоара за вода в чекмеджето или контейнера.

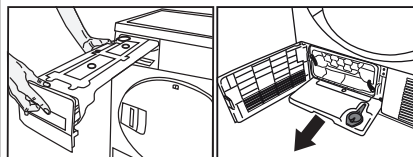

2. Източете водата от резервоара.

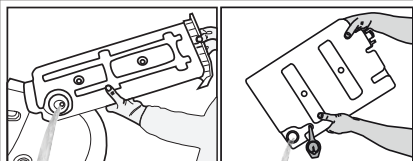

- Ако има натрупване на влакна във фунията на резервоара за вода, почистете го под течаща вода.
- Поставете резервоара за вода на мястото му.



### ЗАБЕЛЕЖКА

- Ако директното източване на водата се използва като опция, няма нужда да изпразвате резервоара за вода.

## 6.4 Почистване на кондензатора

Малко количество влакна може да премине през филтъра за влакна и да се събере върху металната повърхност на кондензатора.

Металната повърхност на кондензатора трябва да се почиства редовно.

Ако иконата на изпарителя мига на дисплея, проверете металната повърхност на кондензатора. Ако е мръсна, я почистете. Тази част трябва да се проверява поне веднъж на 6 месеца.



### ЗАБЕЛЕЖКА

- Четката е в плика с печатни материали. След първоначалното използване можете да я поставите на мястото ѝ върху въздушното покритие за маршрутизация .

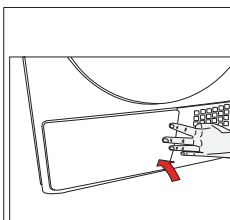
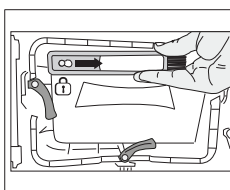
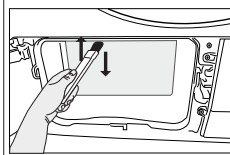
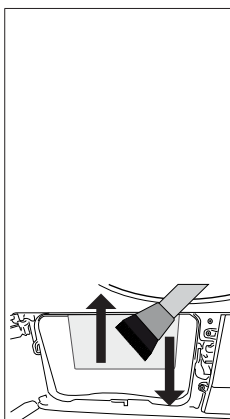

- “Събраните влакна върху повърхността на кондензатора трябва да се отстранят с влажна кърпа или да се разтърка четката, поставена върху въздушното покритие за маршрутизацията, нагоре и надолу върху кондензатора.
  - Моля, не почиствайте перките на кондензатора в посока от дясно на ляво, за да избегнете повреда.
  - Можете също така да използвате прахосмукачка с четка за почистване. Почистването на кондензатора не се препоръчва с прахосмукачка без четка.
- Поставете четката в слота ѝ, като натискате надясно, след като почистите кондензатора, предния капак и филтъра за влакна.
- След като процесът на почистване приключи, поставете вратата на движение на въздуха на нейното място, преместете ключалките, за да я затворите и затворете дъската.





## ВНИМАНИЕ!

- “Можете да почиствате само с ръка, ако носите предпазни ръкавици. Не се опитвайте да почиствате с голи ръце. Перките на кондензатора могат да повредят ръцете ви. Почистването чрез движение от ляво на дясно може да повреди перките на кондензатора. Това може да доведе до проблеми със сушенето.”

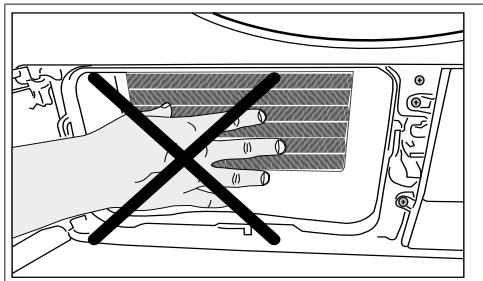

## ВНИМАНИЕ!

- Нормално е да има малко вода върху пластмасовата повърхност пред кондензатора, когато отворите въздушното покритие за маршрутизация.

## 7 Отстраняване на неизправности

<b>Сушенето продължава твърде дълго.</b>
Филтърните влакна (вътрешен и външен филтър) може би са запушени. >>> Измийте филтърните влакна с топла вода и подсушете. Предната страна на изпарителя може да е запушена. >>> Почистете предната страна на изпарителя. Вентилационните решетки пред машината може да са затворени. >>> Отстранете всички предмети пред вентилационните решетки, които блокират въздуха. Вентилацията може да е неадекватна, защото машината, инсталирана в нея е твърде малка. >>> Отворете вратата или прозорците, за да предотвратите поочакването на стайната температура. На сензора за влага може да се е натрупал варовик. >>> Почистете сензора за влага. Може да е заредено прекалено голямо количество пране. >>> Не претоварвайте сушилнята прекалено много. Прането може да не е било изстискано правилно. >>> Центрофугирайте прането в пералнята на по-високи обороти.
<b>След изсушаване дрехите излизат влажни.</b>
Може да не е използвана подходяща програма за вида на прането. >>> Проверете етикетите на дрехите и изберете програма, подходяща за типа дрехи или използвайте времевите програми допълнително. Филтърните влакна (вътрешен и външен филтър) може би са запушени. >>> Измийте филтрите с топла вода и изсушете. Предната страна на изпарителя може да е запушена. >>> Почистете предната страна на изпарителя. Може да е заредено прекалено голямо количество пране. >>> Не претоварвайте сушилнята прекалено много. Прането може да не е било изстискано правилно. >>> Центрофугирайте прането в пералнята на по-високи обороти.
Сушилнята не се включва или програмата не може да се стартира. Сушилнята не започва да работи след конфигуриране.
Захранването може да е изключено. >>> Уверете се, че захранващият кабел е включен в контакта. Вратата за зареждане може да е отворена. >>> Уверете се, че люкът е затворен правилно. Програмата може да не е зададена или бутонът Старт / Пауза / Отказ да не е натиснат. >>> Проверете дали програмата е настроена и тя не е в позиция Пауза. Функцията "Защита от деца" може да е активирана. >>> Изключете функцията "Защита от деца".
Програмата е прекратена преждевременно без причина.
Люкът може да е затворен докрай. >>> Уверете се, че люкът е затворен правилно. Електрозахранването може да е прекъснато. >>> Натиснете бутона Старт / Пауза / Отказ, за да стартирате програмата. Резервоарът за вода може да е пълен. >>> Изпразнете резервоара за вода.
<b>Дрехите са се свили, втвърдили или похабили.</b>
Може да е използвана програма, която не е подходяща за типа пране. >>> Проверете етикетите на дрехите и изберете подходяща програма.
<b>Капе вода от люка на машината.</b>
Може от вътрешната страна на люка и по неговото уплътнение да са се събрали влакна. >>> Почистете вътрешните повърхности на люка и повърхностите на уплътнението на люка.

<b>Люкът се отваря сам.</b>
Люкът може да е затворен докрай. >>> Натискайте люка, докато се чуе звук от затваряне.
<b>Символът за предупреждение за резервоара за вода е включен / примига.</b>
Резервоарът за вода може да е пълен. >>> Изпразнете резервоара за вода. Маркучът за източване на водата може да се е сплескал. >>> Ако продуктът е свързан директно с изтичане на мръсни води, проверете маркуча за източване на водата.
<b>Осветлението вътре в сушилнята не се включва. (При модели с лампи)</b>
Сушилнята може да не е била включена с помощта на бутона включване/изключване. >>> Уверете се, че сушилнята е включена. Лампата може да не работи. >>> За смяна на лампата се свържете с оторизиран сервиз.
<b>Иконата против намачкване свети.</b>
Може да се активира режим против намачкване, който предотвратява намачкването на прането в сушилнята. >>> Изключете сушилнята и извадете прането.
<b>Иконата за почистване на влакнест филтър свети.</b>
Филтърните влакна (вътрешен и външен филтър) може да не са почиствени. >>> Измийте филтрите с топла вода и изсушете. Върху порите на филтърното влакно може да се е образувал пласт, който води до запушване. >>> Измийте филтрите с топла вода и изсушете. Филтърните влакна може да не са поставени. >>> Поставете вътрешните и външните филтри на местата им.
<b>От машината се чува звуково предупреждение</b>
Филтърните влакна може да не са поставени. >>> Поставете вътрешните и външните филтри на местата им.
<b>Иконата за предупреждение на изпарителя мига.</b>
Предната страна на изпарителя може да е запушена. >>> Почистете предната страна на изпарителя. Филтърните влакна може да не са поставени. >>> Поставете вътрешните и външните филтри на местата им.
<b>Осветлението в сушилнята се включва. (При модели с лампи)</b>
Ако сушилнята е включена в електрическия контакт, бутонът за включване / изключване е натиснат и вратата е отворена; светлината се включва. Изключете сушилнята от контакта или поставете бутона Включи/Изключи в изключена позиция.



## ВНИМАНИЕ!

- Ако проблемът не бъде отстранен, след като следвате инструкциите в този раздел, свържете се с вашия доставчик или с оторизиран сервиз. Никога не се опитвайте сами да ремонтирате уреда.



## ЗАБЕЛЕЖКА

- В случай, че се сблъскате с проблем на която и да е част от уреда, можете да поискате замяна, като се свържете с оторизирания сервиз и им дадете номера на модела на уреда.
- Управлението на уреда с неавтентични части може да доведе до неизправност на уреда.
- Производителят и дистрибуторът не носят отговорност за неизправности в резултат на използването на неавтентични части.

## ПРОДУКТОВ ФИШ

Делегиран регламент (EU) №: 392/2012

Име на доставчика или търговка марка		BEKO
Име на модела		DS8440SXM 7188241350
Номинален капацитет (кг)		8.0
Тип на барабанната сушилна	Отвеждане на въздуха	-
	Кондензатор	•
Клас на енергийна ефективност <sup>(1)</sup>		A++
Годишна консумация на енергия (kWh) <sup>(2)</sup>		234,6
Тип управление	Автоматично	•
	Неавтоматично	-
Консумация на енергия на стандартната програма за памук при пълно натоварване (kWh)		1,97
Консумация на енергия на стандартната програма за памук при частично натоварване (kWh)		1,05
Консумация на енергия в режим "изключена" за стандартна програма за памук при пълно натоварване, P <sub>0</sub> (W)		0,50
Консумация на енергия в режим "оставена включена" при пълно натоварване, P <sub>1</sub> (W)		1,00
Продължителност на режим "оставена включена" (мин.)		30
Стандартна програма за памук <sup>(3)</sup>		•
Времетраене на стандартната програма за памук при пълно натоварване, T <sub>dry</sub> (мин.)		197
Времетраене на стандартната програма за памук при частично натоварване, T <sub>dry1/2</sub> (мин.)		125
Среднопреглетено времетраене на стандартната програма за памук при пълно и частично натоварване (T <sub>1</sub> )		156
Клас на ефективност на кондензацията <sup>(4)</sup>		B
Средна ефективност на кондензацията на стандартна програма за памук при пълно натоварване, C <sub>dry</sub>		81%
Средна ефективност на кондензацията на стандартна програма за памук при частично натоварване, C <sub>dry1/2</sub>		81%
Среднопреглетена ефективност на кондензацията на стандартната програма за памук при пълно и частично натоварване, C <sub>t</sub>		81%
Ниво на звуковата мощност на стандартната програма за памук при пълно натоварване <sup>(5)</sup>		64
Вградена		-

• : Да    - : Не

(1) Скала от A+++ (най-ефективна) до D (най-малко ефективна)

(2) Сконсумацията на енергия е базирана на 160 цикъла на сушене на стандартната програма за памук при пълно и частично натоварване и консумацията при режими с ниска мощност. Действителната консумация на енергия на цикъл ще зависи от това как се използва машината.

(3) Указание, че „стандартната програма за памук“, използвана при пълно и при частичен товар, представлява стандартната програма за сушене, за която се отнася информацията върху етикета и в продуктивния фиш, че тази програма е подходяща за сушене на нормално влажно памучно пране и че това е най-ефективната програма за памук по отношение на консумацията на енергия.

(4) Скала от G (най-малко ефективна) до A ай-ефективна)

(5) Среднопреглетена средна стойност — L<sub>WA</sub> е изразена в dB(A) re 1 Pw