



## Steam Station

User Manual



SGA6124D

EN - AR

# CONTENTS





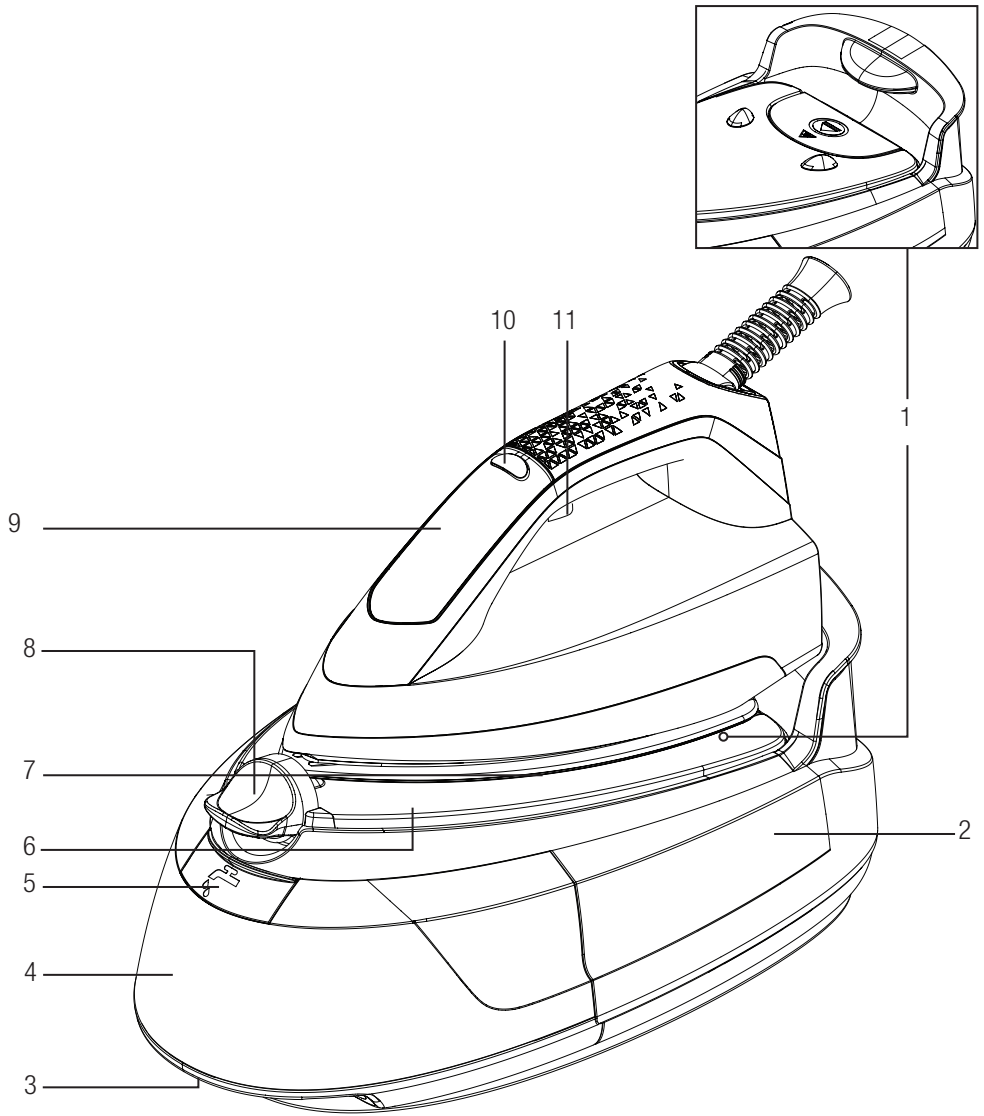

---

**ENGLISH**

**3-18**

---



			
<b>EN</b>	FIRST USE	OPERATION	AUTOMATIC SHUTDOWN
			
<b>EN</b>	CLEANING AND CARE	CARTRIDGE CHANGE	SELF-CLEAN

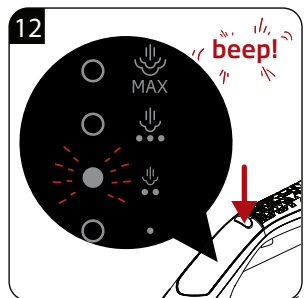
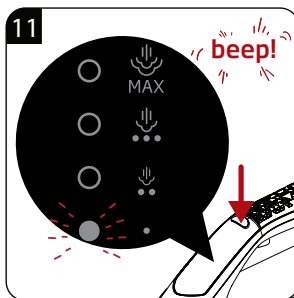
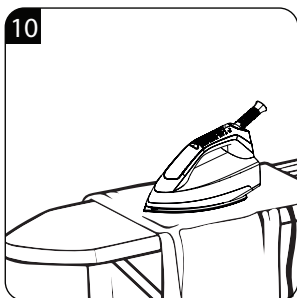
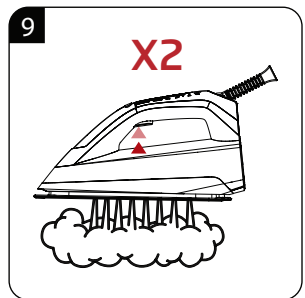
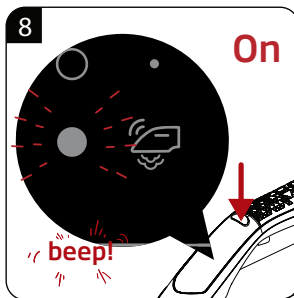
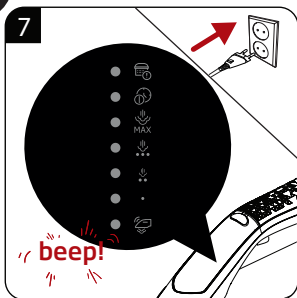
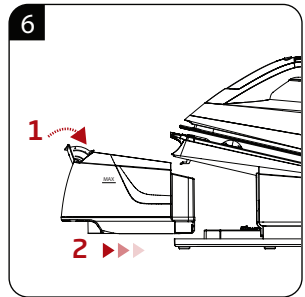
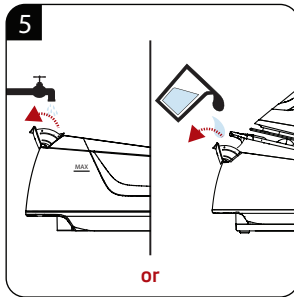
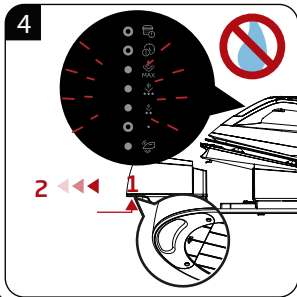
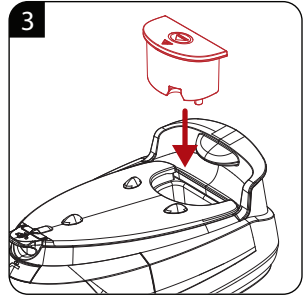
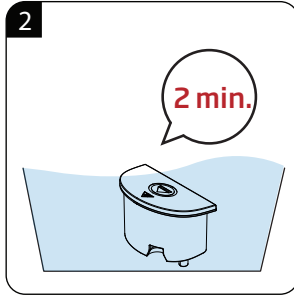
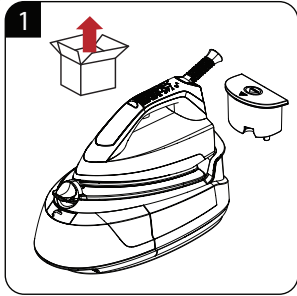

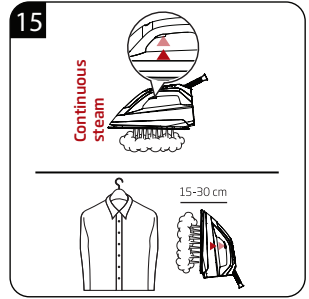
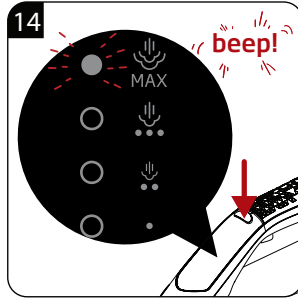
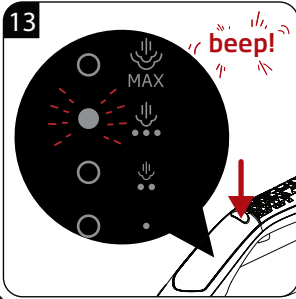

Auto-Off

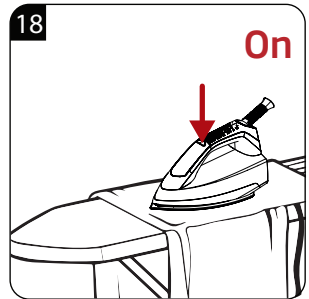
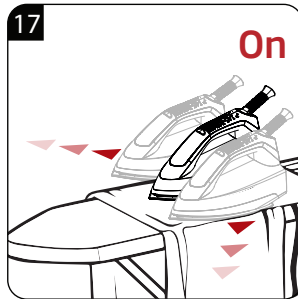
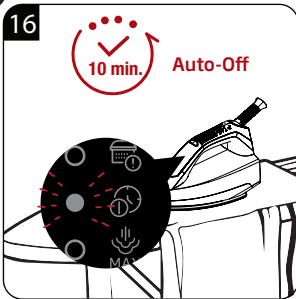

Auto-Off

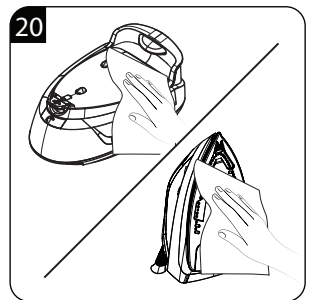
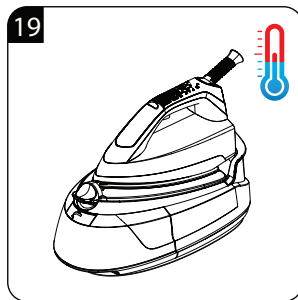
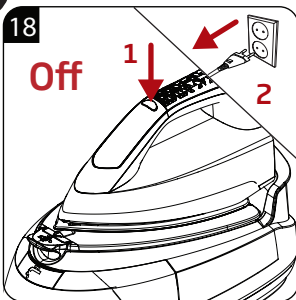

Auto-Off

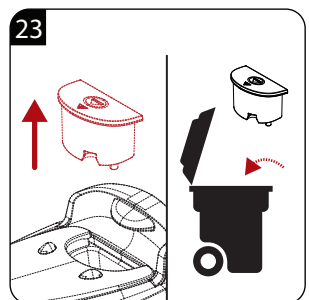
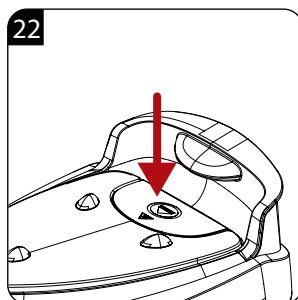
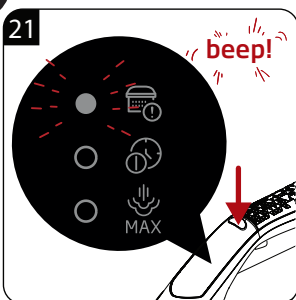

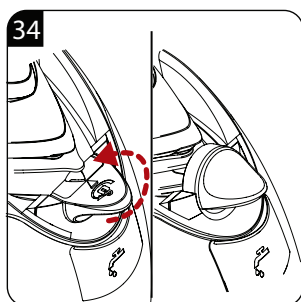
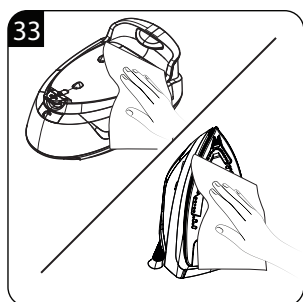
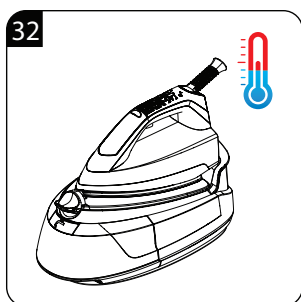
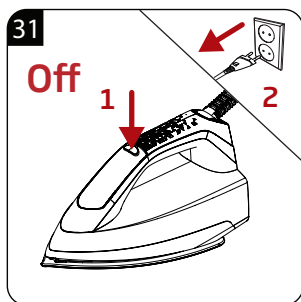
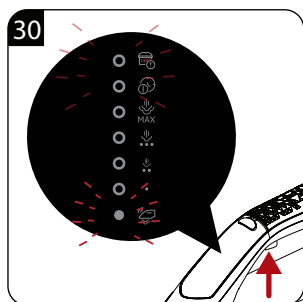
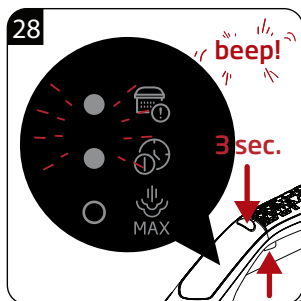
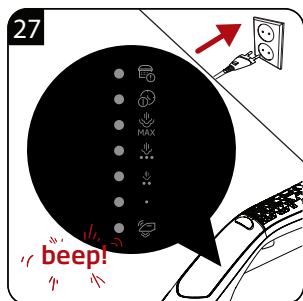
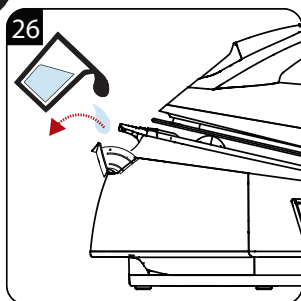
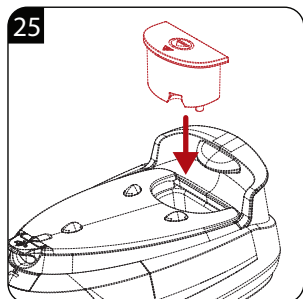
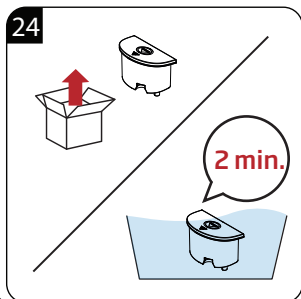

## Please read this manual first!

Dear Customer,

Thank you for preferring this Beko product. We hope that you get the best results from your product which has been manufactured with high quality and state-of-the-art technology. Therefore, please read this user manual and all other accompanying documents carefully before using the product and keep it as a reference for future use. If you handover the product to someone else, give the user manual as well. Follow all warnings and information in the user manual.

## Meanings of the symbols

Following symbols are used in the various sections of this manual:



Important information and useful hints about usage.



**WARNING:** Warnings against dangerous situations concerning the security of life and property.



**WARNING:** Warning for hot surfaces.



**WARNING:** Risk of burning and scalding due to steam.



**WARNING:** Warning for electric shock.











1. Lime collecting cartridge
2. Steam station
3. Water reservoir removal latch
4. Removable water reservoir
5. Water refill lid
6. Steam station surface
7. Soleplate
8. Transport lock
9. Control panel
10. On/off and control button
11. Steam trigger

## Technical data

<b>Model</b>	<b>SGA 6124 D</b>
<b>Power supply</b>	220-240V~, 50-60 Hz
<b>Power consumption</b>	2040-2400W
<b>Pump pressure</b>	5.8 bar
<b>Continuous steam amount</b>	Up to 100 g/min.
<b>Color</b>	Blue

Technical and design modification rights are reserved.

Control panel	Symbols	Descriptions
		Change cartridge / Self clean
		Auto shut off / Self clean
		Max level of temperature and max level of steam
		Level 3 of temperature and level 2 of steam
		Level 2 of temperature and level 1 of steam
		Level 1 of temperature and no steam
		Smart-ECO mode

The values which are declared in the markings affixed on your product or the other printed documents supplied with it represent the values which have been obtained in the laboratories pursuant to the pertinent standards. These values may vary according to the usage of the appliance and ambient conditions.

# 1 Important safety and environmental instructions

This section contains safety instructions that will help protect from risk of personal injury or material damage.

Failure to follow these instructions invalidates the granted warranty.

## 1.1 General safety

- This appliance complies with the international safety standards.
- This appliance is intended to be used in household and similar applications such as:
  - Staff kitchen areas in shops, offices and other working environments;
  - Farm houses
  - By clients in hotels, and other residential type environments;
  - Bed and Breakfast type environments.

It is not fit for industrial use.

- This appliance can be used the children who are at the age of 8 and above and by people who have limited physical, sensory or mental capacity or who do not have knowledge and experience, provided that they are supervised or they understand the instructions with regard to safe use of the product and potential dangers. Children should not play with the appliance. Cleaning and user maintenance procedures should not be performed by children unless they are supervised by an older person.
- Do not leave the appliance unattended while it is plugged in.
- Unplug the appliance before filling the water reservoir with water.
- Do not open the water refill hole during usage.
- Operate and store the appliance on a stable surface.
- When the appliance is placed on its base plate, ensure that the surface beneath the plate is level.

# 1 Important safety and environmental instructions

- Always rest your iron on the base.
- If the appliance is dropped or leaks water or has other failures, contact the authorised service. Do not use the appliance until it is repaired.
- When the appliance is in use or left to cool down, keep the appliance and power cable out of reach of children under 8 years old.
- The appliance is not suitable for outdoor use.
- Only use the original parts or parts recommended by the manufacturer.
- Use the appliance only when it is connected to the steam iron station.
- Do not dismantle the appliance.
- Your mains power supply should comply with the information supplied on the rating plate of the appliance.
- The mains supply of the appliance should be secured with a 16 A fuse minimum.
- Use the appliance with a grounded outlet.
- Do not use the appliance with an extension cable.
- Do not pull the power cable when unplugging the appliance.
- If the power cable is damaged, it should be repaired or replaced by the dealer, service center, or a specialised and authorised service with similar qualifications.
- Unplug the appliance before cleaning.
- Do not wrap the cable around the appliance.
- Do not touch the appliance or its plug with damp or wet hands when the appliance is plugged in.
- The soleplate and the steam station surface may get overheated. Contact with hot surfaces may cause burns.
- Do not use the appliance in or near the areas where combustible or inflammable places and materials exist.

# 1 Important safety and environmental instructions

- If you keep the packaging materials, store them out of the reach of children.
- For detailed information on cleaning the appliance, please refer to the section Cleaning and maintenance.

## 1.2 Compliance with WEEE Directive and Disposing of the Waste Product

This product complies with EU WEEE Directive (2012/19/EU). This product bears a classification symbol for waste electrical and electronic equipment (WEEE).



This symbol indicates that this product shall not be disposed with other household wastes at the end of its service life. Used device must be returned to official collection point for recycling of electrical and electronic devices. To find these collection systems please contact to your local authorities or retailer where the product was purchased. Each household performs important role in recovering and recycling of old appliance. Appropriate disposal of used appliance helps prevent potential negative consequences for the environment and human health.

## 1.3 Compliance with RoHS Directive

The product you have purchased complies with EU RoHS Directive (2011/65/EU). It does not contain harmful and prohibited materials specified in the Directive.

## 1.4 Package information



Packaging materials of the product are manufactured from recyclable materials in accordance with our National Environment Regulations. Do not dispose of the packaging materials together with the domestic or other wastes. Take them to the packaging material collection points designated by the local authorities.

## 1.5 Plug Wiring

The moulded plug on this appliance incorporates a 13 A fuse. Should the fuse need to be replaced an ASTA approved BS1362 fuse of the same rating must be used. Do not forget to refit the fuse cover. In the event of losing the fuse cover, the plug must not to be used until a replacement fuse cover has been fitted. Colour of the replacement fuse cover must be the same colour as that visible on the pin face of the plug Fuse covers are available from any good electrical store.

- **Fiting a different plug**
- As the colours of the wires in the mains lead of this appliance may not correspond with the coloured markings identifying the terminals on your plug, proceed as follows:
- Brown cable = L (Live)
- Blue cable = N (Neutral)
- Green/yellow cable must be connected to ground (E)  $\equiv$  line

# 1 Important safety and environmental instructions

- With the alternative plugs a 13 A fuse must be fitted either in the plug or adaptor or in the main fuse box. If in doubt contact a qualified electrician.

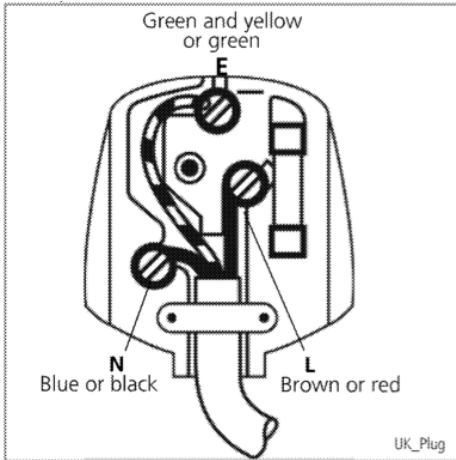

## 2 Operation

### 2.1 Intended use

This appliance is intended only for household use and ironing; it is not suitable for professional use.

### 2.2 Initial use



- Prior to initial use, fill the water reservoir (4) with water and evaporate the water twice in order to remove the manufacturing residues.
- A light odour may arise during the initial use. This condition will return to normal after several uses.



### 2.3 Ironing tips

- The appliance gets heated in a short time; iron fabrics such as synthetic, silk etc. using low temperature settings.
- Iron fabrics that may luster (silk etc.) by turning them inside out or using the appliance in Smart-ECO mode.
- Use very little pressure when ironing fabrics such as velvet and iron them towards one single direction.
- Steam usage may cause stains on coloured silk fabrics. Do not use steam.
- 100% pure woolen clothes can be ironed by using steam.
- Ironing woolen clothes may cause luster. Iron by turning them inside out.



**WARNING:** Do not allow the iron to contact with metal parts such as zippers and rivets. This may damage the soleplate of the iron.

### 2.4 Temperature setting

Fabric Type	Temperature Setting	Steam Setting
Synthetic	•	Without steam
Silk	••	With Steam 
Cotton	•••	With Steam 
Linen - Jean	Max	With Steam 



Smart-ECO mode of your appliance is suitable for all types of fabrics that can be ironed. You can iron securely. You can do steam ironing by using the steam trigger (11) in this mode.



#### WARNING

- You can do steam ironing at all temperature levels except for “•” Press the steam trigger (11) for steam ironing.
- Take the ironing instructions specified on the label of the fabric into consideration for ironing.

### 2.5 Dry ironing

Your appliance will not raise steam as long as you do not press the steam trigger (11).

In order to use dry ironing, do not press the steam trigger (11).

### 2.6 Filling the water reservoir



**WARNING:** When filling the water reservoir with water without removing it from the steam station, ensure that the appliance is unplugged.

## 2 Operation

- If you press the steam button (11) while the water reservoir is empty, three steam level symbols other than the first level and the smart mode symbol light flash as shown in the figure.

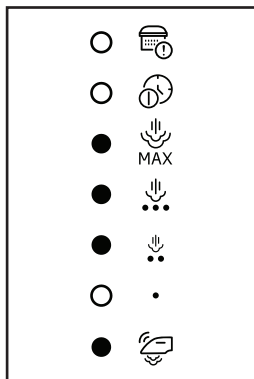

- When user presses function button after installing the tank with water, the light will return to previous mode.
- Your appliance is suitable for using with tap water. If your tap water is excessively hard, we recommend you to use a mixture of tap water and potable water.

### 2.7 Steam ironing

- Operation of the pump may make some noise during the water drawing process; this is normal.
- The appliance starts in Smart-ECO mode in the initial use. This level offers safe temperature and steam amount for all the fabrics that can be ironed.
- When the icon light of the selected setting flashes consistently on the display, your appliance is ready to iron.

#### WARNING



- Your selection should be suited for the fabric to be ironed.
- If the icon light on the display blinks, this means that the soleplate temperature setting is not at the desired level.



- You can do steam ironing by using the steam trigger (11) at all temperature levels except for “●”.
- Your iron will raise steam from its soleplate (7) as long as you hold the steam trigger pressed.

### 2.8 Vertical steam



You can iron your curtains and hanged garments thanks to the vertical steam feature. Keep the appliance 15-30 cm away from the garment and curtains.



**WARNING:** Never direct the steam to people or pets.

### 2.9 Automatic Shutdown (Auto-Off)



- If you do not move the appliance or press any of its buttons for 10 minutes, it will be shut down automatically.
- If you move the appliance horizontally or press any of its buttons, it will start to operate.
- It may take 60 seconds for the soleplate (7) to reach the previous temperature level.

## 3 Cleaning and care

### 3.1 Cleaning

#### WARNING

- Do not soak the steam station (2) in water or other liquids. Never put vinegar, descaling agent, laundry starch, perfume or other auxiliary products that help ironing into the appliance.
- Do not use gasoline, solvent and abrasive cleaning agents or hard brush to clean the appliance.
- Do not use abrasive cleaning agents to clean the soleplate (7).



**WARNING:** Do not wash your appliance under running water or do not soak it in water or other liquids.



### 3.2 Replacing the lime collecting cartridge

#### WARNING

- Do not use any descaling agents! They may damage the appliance.
- Do not purchase cartridge from places other than the dealers and service centers. If you do this, the cartridge will not fit into the cartridge slot and will not operate. This causes a breakdown in your appliance. Faults arising from using wrong cartridge are not covered under warranty.
- If the scale collection cartridge is not installed or if it is installed incorrectly, the cartridge replacement symbol light flashes to warn the user that the cartridge is installed incorrectly.



The cartridge must be replaced after consuming about 30 liters of water.

### 3.3 Lime removing feature (Self-Clean)

- To start descaling operation, press control (10) and steam (11) buttons simultaneously for 3 seconds.
- The appliance returns to the last used mode when descaling (self-scaling) operation is ended.
- After consuming about 15 liters of water, "Self-clean" icon lights lit continuously on as shown in the picture indicating the need for self-cleaning process.

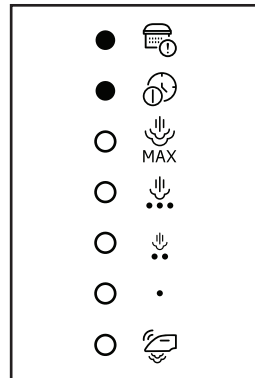

- The relevant symbols are illuminated continuously during the descaling operation, and the user is not allowed to turn off this mode until descaling operation is ended.
- During self-cleaning process, user cannot exit until the self-clean is completed.
- If user skips self-cleaning process or plugs the iron off, the appliance will remind this need of self-cleaning operation with related icon lights and buzzer sounds simultaneously for three times at the beginning of every ironing session.



## 3 Cleaning and care



- When the lime removing (self-clean) is over, the appliance automatically returns to the previous mode.

### 3.4 Storage

- If you do not intend to use the appliance for a long time, store it carefully.
- Unplug the appliance and wait for it to cool completely before storing it.
- Discharge the water in the water reservoir (5).
- Store the appliance in a cool and dry place.
- Keep the appliance out of the reach of children.

### 3.5 Moving and transportation

- Carry the appliance in its original packaging during moving and transportation. The packaging of the appliance protects it against physical damages.
- Do not place heavy loads on the appliance or the packaging. The appliance may be damaged.
- Dropping the appliance may render it non-operational or cause permanent damage.



For commissioning, general use and cleaning, please observe the instructions on pages 5 - 6 and 7 of this operating manual.

## Product Guarantee

### 12 months breakdown and repair guarantee

Guarantor: **Beko plc, 1 Greenhill Crescent, Watford, Hertfordshire. WD18 8UF**

The guarantee does not in any way diminish your statutory or legal rights.

Your **appliance** has the benefit of our manufacturer's guarantee which covers the product for 12 months from the date of original purchase.

This gives you reassurance that if within that time, your **appliance** is proven to be defective because of either workmanship or materials, we will at our discretion either repair or replace your **appliance**.

The **appliance** must be correctly installed, located and operated in accordance with the instructions contained in the user manual. The guarantor disclaims any liability for accidental or consequential damage.

#### The Guarantee is subject to the following conditions:

- Documentary proof of the original purchase date is provided.
- The appliance has been installed and operated correctly and in accordance with our operating and maintenance instructions.
- The appliance is used only on the electricity supply on the rating plate.
- The appliance has only been used for normal domestic purposes.
- The appliance has not been altered, serviced, dismantled or otherwise interfered with by any person.
- The appliance is used in the United Kingdom or Republic of Ireland.
- Any parts removed during repair work or any product that has been replaced becomes our property.
- The guarantee is not transferrable if the product is resold.

#### The Guarantee does not cover:

- Transit, installation or delivery damage.
- Accidental damage.
- Misuse or abuse.
- Replacement of any consumable item or accessories. These include but are not limited to: plugs, cables, light bulbs, knobs, filters and flaps.
- Repairs or replacements required as a result of unauthorised repairs or inexperienced installation that fails to meet the requirements contained in the user guide or instruction book.
- Repairs to products used in commercial or non-residential household premises.

#### **How to obtain after sales service, help or general advice**

**Please keep your purchase receipt or other proof of purchase in a safe place as you will need to show us this document if your product requires attention within the guarantee period.**

Please also record your product details below, which will allow you to access our services more quickly and help us identify your product. The model number is printed on the front of the user guide and the serial and model number is shown on your products rating plate.

Model number	Serial number	Purchased from	Date of purchase

Please call our UK based Customer Service department if you need help or advice from us:

United Kingdom and Northern Ireland: **0333 207 9710**  
Republic of Ireland: **01 862 3411**  
You can also contact us through our website: **www.beko.co.uk**

Arçelik A.Ş.  
Karaağaç Caddesi No: 2-6, 34445, Söğütözü,  
İstanbul, Türkiye

[www.beko.co.uk](http://www.beko.co.uk)

• عندما تنتهي عملية إزالة الجير (التنظيف الذاتي)، سوف يعود الجهاز تلقائيًا إلى الوضع السابق.



### 3.4 التخزين

- إذا لم تخطط لاستخدام الجهاز لفترة طويلة من الوقت، يرجى تخزينه بعناية.
- انزع قابس الجهاز وانتظر إلى أن تبرد تمامًا قبل تخزينه.
- عليك إفراغ المياه من خزان المياه (5).
- قم بتخزين الجهاز في مكان بارد وجاف.
- حافظ على الجهاز بعيداً عن متناول أيدي الأطفال

### 3.5 النقل والتحريك

- أثناء التعامل والنقل فقم بحمل الجهاز في عبوتها الأصلية. عبوة الجهاز تحميه من التعرض لأضرار فيزيائية.
- لا تضع أحمال ثقيلة على الجهاز أو العبوة. يمكن أن يكون الجهاز متضرراً.
- إسقاط الجهاز سوف يجعله غير قادر على التشغيل أو يتسبب في إلحاق أضرار دائمة.

للتشغيل والاستخدام العام والتنظيف، يُرجى مراعاة التعليمات في الصفحات 5-6-7 من دليل التشغيل هذا.



## 3.1 التنظيف

## 3.3 خاصة إزالة الكلس (التنظيف الذاتي)

- لبدء عملية إزالة الترسبات الكلسية، اضغط على زر التحكم "control" (10)، وزر البخار "11" (steam) في نفس الوقت لمدة 3 ثوانٍ.
- سوف يعود الجهاز إلى آخر وضع تم استخدامه عندما تنتهي عملية إزالة الترسبات الكلسية ("التنظيف الذاتي").
- بعد استهلاك حوالي 15 لترًا من الماء، يضيء مصباح رمز "التنظيف الذاتي" بشكل مستمر كما هو موضح في الصورة مما يشير إلى الحاجة إلى عملية التنظيف الذاتي.

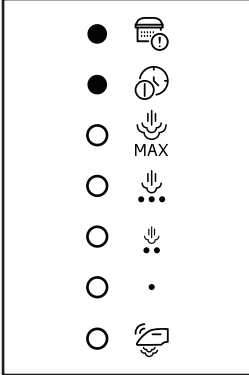

- تضيء الرموز ذات الصلة بصفة مستمرة في أثناء عملية إزالة الترسبات الكلسية، وغير مسموح للمستخدم بإلغاء تشغيل هذا الوضع حتى تنتهي عملية إزالة الترسبات الكلسية.
- أثناء عملية التنظيف الذاتي، لا يمكن للمستخدم الخروج حتى يتم إكمال التنظيف الذاتي.
- إذا تخطى المستخدم عملية التنظيف الذاتي أو قام بفصل المكواة، فسيقوم الجهاز بتذكير هذه الحاجة لعملية التنظيف الذاتي مع مصابيح الرموز ذات الصلة وأصوات الجرس في وقت واحد ثلاث مرات في بداية كل جلسة كي.

## تحذير

- لا تقم بغمس وحدة البخار (2) في المياه أو أي سوائل أخرى. يحظر نهائيًا وضع الخل أو المنظفات والعمور أو غيرها من المنتجات المساعدة داخل الجهاز للمساعدة في عملية الكي.
- لا تستخدم أبداً الجازولين، أو مواد التنظيف المذيبة أو التي تؤدي إلى التآكل أو الفرشاة الخشنة لتنظيف هذا الجهاز.
- لا تستخدم مواد التنظيف التي قد تتسبب في التآكل مع اللوح القاعدي (7).



- تحذير: يحظر غسل الجهاز بكميات كبيرة من الماء المتدفق، كما يحظر غمسه في الماء أو في أي سوائل أخرى.



## 3.2 استبدال عبوة تجميع الكلس

## تحذير

- يحظر استخدام المواد المزيله للترسبات! حيث أنها قد تؤدي إلى تلف الجهاز.
- لا تقدم على شراء العبوات من أماكن غير التجار ومراكز الخدمة المعتمدة. فإن فعلت ذلك، ربما لا تتناسب العبوة مع المكان المخصص لها، ولن تعمل. وربما يتسبب ذلك في إتلاف جهازك. لا يعطي التأمين الأعطال التي قد تنشأ عن استخدام قطع غيار خاطئة.
- في حالة عدم تركيب خرطوشة جمع الترسبات الكلسية، أو في حالة تركيبها بطريقة غير صحيحة، فسوف يومض رمز استبدال الخرطوشة لتحذير المستخدم من أن الخرطوشة ليست مُركبة بشكل صحيح.



- ينبغي تغيير العبوة بعد استهلاك 30 لتر من المياه.



**تحذير**

- يجب أن يتناسب اختيارك مع نوع الألياف التي ستقوم بكيها.
- إن ومض مصباح الرمز الموجود على الشاشة، فهذا يعني أن ضبط درجة حرارة اللوح القاعدي لم تصل إلى المستوى المرغوب.



- يمكنك الكي بالبخار عبر استخدام زناد البخار (11) عند جميع درجات الحرارة فيما عدا "•".
- حيث تطلق المكواه البخار من اللوح القاعدي (7) طوال فترة ضغطك على زر زناد البخار.

**2.8 البخار الرأسي**

- يمكنك كي الستائر والملابس المعلقة وذلك بفضل ميزة البخار الرأسي. امسك المكواه على بعد 15-30 سم من قطعة الملابس أو الستائر.



- **تحذير:** لا توجه هذا البخار باتجاه الأشخاص أو الحيوانات الأليفة.

**2.9 الإيقاف التلقائي (توقف-تلقائي)**

- إن لم تقم بتحريك المكواه أو الضغط على أي زر بها لمدة 10 دقائق، فستتوقف تلقائيًا عن العمل.
- وإن حركة المكواه أفقيًا أو ضغطًا على أي زر بها، فستعود تلقائيًا إلى العمل.
- يتطلب الأمر 60 ثانية لكي تصل لوحة القاعدة (7) إلى درجة الحرارة المضبوطة سابقًا.



- إذا ضغطت على زر البخار (11) عندما يكون خزان المياه فارغًا، سوف تومض ثلاثة رموز لتحديد مستوى البخار، بخلاف رمز المستوى الأول والوضع الذكي، كما هو مبين في الشكل.

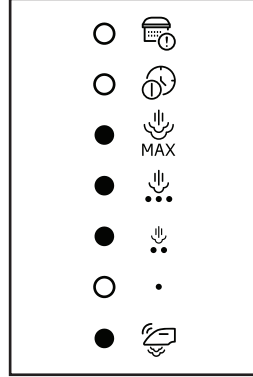

- عندما يضغط المستخدم على زر الوظيفة بعد ملء الخزان بالمياه، سيعود الضوء للوضع السابق.
- جهازك صالح للاستخدام مع مياه الصنبور. إن كان ماء الصنبور شديد العسورة، فننصحك باستخدام خليط من ماء الصنبور وماء الشرب.

**2.7 الكي بالبخار**

- قد ينتج عن المضخة قدر ضئيل من الضوضاء أثناء عملية سحب المياه؛ وهذا أمر طبيعي.
- عند استخدام المكواه لأول مرة، فإنها تبدأ العمل على الوضع الاقتصادي. حيث أن هذا المستوى يوفر درجة حرارة آمنة وكمية بخار تتناسب مع جميع أنواع الأقمشة التي يمكن كيها.
- عندما يومض مصباح الرمز الخاص بالإعدادات المختارة بصورة منتظمة على الشاشة، فإن جهازك أصبح مستعدًا لإتمام عملية الكي..



## 2.1 الاستخدام المرغوب

صمم هذا الجهاز للاستخدام المنزلي أو وللكي فقط؛ ولا يصلح للاستخدامات المهنية.

## 2.2 الاستخدام المبدئي

- قبل البدء في الاستخدام، قم بتعبئة وتفريغ خزان المياه (4) مرتين لإزالة أي مخلفات لعملية التصنيع.
- عند الاستخدام الأول، قد تنشأ رائحة خفيفة من المكواة. وستعود هذه الحالة إلى وضعها الطبيعي بعد عدة مرات استخدام.



## 2.3 تنبيهات الكي

- يصبح هذا الجهاز ساخناً جداً في فترة قصيرة؛ لذا ننصح بكي الألياف الصناعية والحرير، عند درجات حرارة منخفضة.
- وننصح بقلب الأقمشة التي قد تصاب بالمعان (مثل الحرير) وكيها من الداخل مع ضبط المكواه على الوضع الاقتصادي الذكي.
- استخدم قدر ضئيلاً من الضغط عند كي الألياف الصناعية كالقطن، ونصح بكيها في اتجاه واحد فقط.
- قد يتسبب استخدام البخار في وجود بقع على الألياف الحريرة الملونة. فننصح بعدم استخدام البخار.
- يمكن كي الملابس الصوفية الخالصة 100% باستخدام البخار.
- قد يتسبب كي الأقمشة الصوفية في لمعانها. لذا ننصح بكيها في اتجاه واحد.

## 2.4 ضبط درجة الحرارة

إعدادات البخار	إعدادات درجة الحرارة	نوع الأقمشة
بدون بخار	•	الحرير
الكي بالبخار	••	صوف
الكي بالبخار	•••	قطن (Cotton)
الكي بالبخار	حد أقصى	كتان - جينز

## تحذير

- كما يمكنك الكي بالبخار عند جميع مستويات درجات الحرارة فيما عدا "•"، وذلك بالضغط على زر زناد البخار (11).
- التزم باتباع تعليمات الكي الموجودة على بطاقة التعليمات المرفقة بالأقمشة بخصوص نصائح الكي.



## 2.5 الكي الجاف

- لن يصدر عن جهازك أي بخار طالما لم تضغط على زر زناد البخار (11).
- لتتمكن من تنفيذ الكي الجاف، لا تستخدم زر زناد البخار (11).

## 2.6 تعبئة خزان المياه

**تحذير:** عند تعبئة خزان المياه بالمياه دون إزالة المكواة بعيداً عن محطة البخار، تأكد من فصل المكواة عن مصدر الطاقة.



**تحذير:** لا تترك المكواة تحتك بالأجزاء المعدنية مثل السوست والدبابيس. حيث أنها قد تؤدي إلى إتلاف القاعدة الأساسية للمكواة.



- لا تقم بتفكيك الجهاز.
- ينبغي أن تتوافق امدادات الطاقة الخاصة بك مع المعلومات المقدمة على لوحة تصنيف الجهاز.
- لا بد وأن يكون التيار الموصل بالجهاز محمي بمنصهر 16 أمبير كحد أدنى.
- لا تستخدم الجهاز سوى مع منفذ به طرف أرضي.
- لا تستخدم الجهاز على كابل تمديد خارجي.
- لا تسحب كابل الكهرباء عند فصل الجهاز.
- إن كان كابل الطاقة تالفاً، فينبغي إصلاحه أو استبداله بواسطة التاجر أو مركز الخدمة المعتمد أو بواسطة الفني المتخصص والمعتمد والمؤهل لذلك.
- انزع قابس الجهاز قبل التنظيف.
- لا تقم بلف الكابل حول الجهاز.
- لا تلمس الجهاز أو القابس أبداً ويذاك مبتلئان أو رطبتان عندما يكون الجهاز متصلاً بمصدر الطاقة.
- قد تكون درجة حرارة اللوح القاعدي أو سطح البخار شديدي السخونة. الاتصال بالأسطح الساخنة قد يتسبب بحروق.

- لا تستخدم الجهاز في أو بالقرب من الأماكن والمواد القابلة للاحتراق، أو سريعة الاحتراق.
- حافظ على مواد التغليف بعيداً عن متناول أيدي الأطفال.
- للاطلاع على معلومات مفصلة حول تنظيف الجهاز، يُرجى مراجعة قسم التنظيف والصيانة.

## 1.2 الالتزام بالتشريعات الخاصة بنفايات المعدات الكهربائية والإلكترونية والتخلص من نفايات المنتجات:

يتوافق هذا المنتج مع التشريعات الخاصة بنفايات المعدات الكهربائية والإلكترونية للاتحاد الأوروبي (2012/19/EU). يحمل هذا المنتج رمزاً تصنيفياً لنفايات المعدات الكهربائية والإلكترونية (WEEE).

تم تصنيع الجهاز من أجزاء ومواد عالية الجودة يمكن إعادة استخدامها وهي مناسبة لإعادة التدوير. لا تتخلص من المنتج الذي تنوي التخلص منه مع النفايات المنزلية أو غيرها من النفايات في نهاية فترة استخدامه. بل عليك أخذه إلى مركز التجميع لإعادة تدوير الأجهزة الكهربائية والإلكترونية. يرجى استشارة السلطات المحلية لديك لمعرفة مراكز التجميع هذه.



## 1.3 التوافق مع توجيه RoHS

المنتج الذي اشترهته متوافق مع توجيه الاتحاد الأوروبي (RoHS (2011/65/EU). هذا المنتج لا يحتوي على مواد مؤذية أو محظورة من تلك المشار إليها في التوجيه.

## 1.4 معلومات التعبئة

تم تصنيع مواد التعبئة للمنتج من مواد قابلة لإعادة التدوير وفقاً لتشريعات البيئة الوطنية لدينا. لا تتخلص من مواد التعبئة مع النفايات المنزلية أو غيرها من النفايات. خذها إلى نقاط تجميع مواد التعبئة المخصصة التابعة للسلطات المحلية.





يحتوي هذا القسم على تعليمات السلامة التي ستساعدك على تجنب خطر إصابة الأفراد أو الإضرار بالممتلكات.

لا يجوز القيام بعمليات الصيانة والتنظيف من خلال الأطفال ما لم يكونوا خاضعين لرقابة البالغين.

- لا تترك الجهاز بدون رقابة طالما أنه متصل بالطاقة.

- عليك فك قابس الطاقة الخاص بالجهاز قبل تعبئة مستودع المياه بالمياه.

- يحظر فتح غطاء تعبئة المياه أثناء استخدام الجهاز.

- استخدم الجهاز واجعله دائماً على سطح مستقر.

- عند وضع الجهاز على قاعدته، تأكد من أن السطح تحت القاعدة مستو.

- احرص دائماً على إسناد المكواة على قاعدته.

- إذا سقط الجهاز أو حدث به تسرب للماء أو حدث به عطل آخر، اتصل بقطاع الخدمة المعتمد. لا تستخدم الجهاز ما لم يكن ذلك مطلوباً.

- عند استخدام الجهاز أو تركه ليبرد، حافظ على الجهاز وكابل الطاقة بعيداً عن متناول الأطفال تحت 8 أعوام.

- هذا الجهاز غير مناسب للاستخدام خارج المنزل.

- لا تستخدم سوى الأجزاء الأصلية التي توصي بها جهة التصنيع.

- لا تستخدم هذا الجهاز إلا عندما يكون متصلاً بمكواة البخار.

عدم اتباع هذه التعليمات يؤدي إلى إبطال الضمان الممنوح.

## 1.1 السلامة العامة

- يخضع هذا الجهاز مع المعايير الدولية للسلامة.

- هذا الجهاز مُعد للاستخدام المنزلي وبعض التطبيقات المشابهة مثل:

- مناطق المطابخ في المحلات والمقاهي وبيئات العمل الأخرى؛

- بيوت المزارع؛

- الاستخدام بواسطة العملاء في الفنادق أو بيئات أنواع الإقامة الأخرى؛

- في غرف النوم وبيئات الإفطار غير مناسب للاستخدام الصناعي.

- يمكن استخدام هذا الجهاز بواسطة الأطفال من عمر 8 سنوات

- فأكبر، وبواسطة الأشخاص الذين لديهم إعاقة بدنية، أو حسية، أو

- ذهنية، أو الذين ليس لديهم خبرة أو معرفة طالما أنهم يخضعوا

- لرقابة فيما يتعلق بسلامة استخدام المنتج أو يتم توجيههم وفقاً لذلك

- أو يفهمون مخاطر استخدام المنتج. لا يجوز للأطفال اللعب بالجهاز.

## البيانات الفنية

SGA 6126 R	SGA 6124 D	نموذج
50-60 هيرتز	220-240 فولت	مزود الطاقة
2190-2600 وات	2040-2400 وات	استهلاك الطاقة
5.8 بار	6 بار	رسم المضخة
تصل حتى 110 جم/دقيقة.	تصل حتى 100 جم/دقيقة.	كمية البخار المستمر
أحمر	أزرق	اللون

1. عبوة تجميع الكلس
2. ستيم ستيشن
3. مزلاج إزاله خزان المياه
4. خزان مياه يمكن إزالته
5. غطاء تعبئة المياه
6. سطح البخار في ستيم ستيشن
7. لوح قاعدي
8. قفل التحويل
9. لوحة التحكم
10. مفتاح التشغيل/الإيقاف والتحكم
11. زناد البخار

حقوق التعديلات الفنية وتعديلات التصميم محفوظة.

التفاصيل	الرموز	لوحة التحكم
تغيير الخرطوشة / التنظيف الذاتي		
التشغيل التلقائي / التنظيف الذاتي		
أقصى مستوى لدرجة الحرارة وأقصى مستوى للبخار		
المستوى 3 لدرجة الحرارة والمستوى 2 للبخار		
المستوى 2 لدرجة الحرارة والمستوى 1 للبخار		
المستوى 1 لدرجة الحرارة ودون بخار		
الوضع الاقتصادي الذكي		

إهليلع لوصلها دت يتلا ميقلا لثمة معم ةرفوتلما ةعوبطلما ىرخلا تادنتسما وأ جتيلما لىء ةتيتلما تاملاعلما فى اهيللا راشملا ميقلا ةطيلحملا فورظلاو زاهجلا مادختسلا اقوو ميقلا هذه فالتختة دق. ةلصلا تاذ ريباعملا اقوو تاربتخملما فى

## يرجى قراءة هذا الدليل يرجى قراءة هذا الدليل أولاً!

عزيزي العميل،

شكراً لك على شرائك هذا المنتج من Beko. نأمل أن تحصل على أفضل النتائج من جهازك والذي قد تم تصنيعه بأعلى جودة وبأحدث التقنيات. ولذلك، يرجى قراءة كامل دليل المستخدم هذا وجميع المستندات المصاحبة له بعناية قبل استخدام المنتج والاحتفاظ بها كمرجع للاستخدام المستقبلي. إذا قمت بتسليم الجهاز لشخص آخر، فأعطه دليل المستخدم أيضاً. اتبع الإرشادات مع إيلاء اهتمام خاص لجميع المعلومات والتحذيرات في دليل المستخدم.

### معاني الرموز

تستخدم الرموز التالية في أجزاء متعددة من دليل المستخدم هذا:

معلومات هامة أو تنبيهات مفيدة عن الاستخدام.	
تحذيرات عن مواقف خطيرة فيما يتعلق بالحياة أو الممتلكات.	
تحذير أسطح ساخنة.	
خطر أو حرق وحرق بسبب البخار.	
تحذير من التعرض لصدمة كهربائية.	





# beko

ستيم ستيشن  
دليل المستخدم



SGA6124D

AR