

beko

Εντοιχιζόμενος φούρνος

Εγχειρίδιο χρήσης

Кірістірілген пеш

Пайдаланушы нұсқаулығы



BBIE12300XD

EL / KK

385.4400.44/R.AK/13.12.2022/12-10

7768288334



ΑΝΑΚΥΚΛΩΜΕΝΟ &
ΑΝΑΚΥΚΛΩΣΙΜΟ ΧΑΡΤΙ

Αγαπητέ Πελάτη,

Διαβάστε αυτό το εγχειρίδιο πριν χρησιμοποιήσετε το προϊόν.

Βεκο Ευχαριστούμε που επιλέξατε αυτό το προϊόν. Θα θέλαμε το προϊόν αυτό, που κατασκευάστηκε με υψηλή ποιότητα και τεχνολογία, να σας προσφέρει τα καλύτερα δυνατά αποτελέσματα. Για να γίνει αυτό, διαβάστε προσεκτικά το παρόν εγχειρίδιο και κάθε άλλο έγγραφο τεκμηρίωσης που παρέχεται πριν χρησιμοποιήσετε το προϊόν και φυλάξτε το για να το συμβουλευέστε και μελλοντικά. Αν παραδώσετε το προϊόν σε άλλον, παραδώστε μαζί και το εγχειρίδιο του προϊόντος. Ακολουθείτε τις οδηγίες και λαμβάνετε υπόψη σας όλες τις πληροφορίες και τις προειδοποιήσεις που θα βρείτε στο εγχειρίδιο χρήσης.

Τηρείτε όλες τις πληροφορίες και προειδοποιήσεις στο εγχειρίδιο χρήσης. Με αυτό τον τρόπο θα προστατεύετε τον εαυτό σας και το προϊόν από τους κινδύνους που μπορεί να προκύψουν.

Φυλάξτε το εγχειρίδιο χρήσης. Αν παραδώσετε το προϊόν σε άλλον, παραδώστε μαζί και το εγχειρίδιο του προϊόντος.

Το εγχειρίδιο χρήσης περιέχει τα εξής σύμβολα:



Κίνδυνος που μπορεί να επιφέρει θάνατο ή τραυματισμό.

ΕΠΙΣΗΜΑΝΣΗ Κίνδυνος που μπορεί να επιφέρει υλικές ζημιές στο προϊόν ή το περιβάλλον του.



Κίνδυνος που μπορεί να επιφέρει εγκαύματα λόγω επαφής με καυτές επιφάνειες.



Σημαντικές πληροφορίες ή χρήσιμες συμβουλές για τη χρήση.



Διαβάστε το εγχειρίδιο χρήσης.



Arçelik A.Ş.
Karaağaç caddesi No:2-6
34445 Sütlüce/Istanbul/TURKEY
Made in TURKEY

1 Οδηγίες ασφαλείας 4

Προβλεπόμενη χρήση	4
Ασφάλεια παιδιών, ευάλωτων ατόμων και κατοικιδίων	5
Ασφαλή χρήση ηλεκτρικού ρεύματος.....	6
Ασφάλεια κατά τη μεταφορά	8
Ασφάλεια εγκατάστασης.....	8
Ασφάλεια χρήσης.....	8
Προειδοποιήσεις θερμοκρασίας	9
Χρήση των αξεσουάρ	10
Ασφάλεια κατά το μαγείρεμα.....	10
Ασφάλεια συντήρησης και καθαρισμού..	11

2 Οδηγίες προστασίας του περιβάλλοντος 13

Κανονισμός περί αποβλήτων	13
Συμμόρφωση με την Οδηγία περί αποβλήτων ηλεκτρικού και ηλεκτρονικού εξοπλισμού (ΑΗΗΕ) και τελική διάθεση του προϊόντος.....	13
Τελική διάθεση των υλικών συσκευασίας13	
Προτάσεις για εξοικονόμηση ενέργειας..	13

3 Το προϊόν σας 15

Παρουσίαση του προϊόντος	15
Εισαγωγή στον πίνακα ελέγχου του προϊόντος και χρήση.....	16
Χειρισμός του φούρνου.....	16
Τρόποι λειτουργίας του φούρνου	17
Αξεσουάρ του προϊόντος	19
Χρήση των αξεσουάρ του προϊόντος.....	20
Τεχνικές Προδιαγραφές	23

4 Πρώτη χρήση 24

Πρώτη ρύθμιση	24
Πρώτος καθαρισμός	24

5 Τρόπος χρήσης του φούρνου 26

Γενικές πληροφορίες σχετικά με τη χρήση του φούρνου	26
Λειτουργία της μονάδας ελέγχου του φούρνου	26
Ρυθμίσεις	30

6 Γενικές πληροφορίες για το μαγείρεμα 33





Γενικές προειδοποιήσεις σχετικά με το μαγείρεμα στον φούρνο.....	33
Είδη ζύμης και φαγητά φούρνου.....	33
Κρέας, ψάρια και πουλερικά.....	35
Γκρίλ.....	36
Φαγητά δοκιμής.....	38

7 Συντήρηση και φροντίδα 39

Γενικές πληροφορίες καθαρισμού.....	39
Καθαρισμός των αξεσουάρ	41
Καθαρισμός του πίνακα χειρισμού.....	41
Καθαρισμός του εσωτερικού του φούρνου (χώρου μαγειρέματος)	41
Εύκολος καθαρισμός με ατμό.....	42
Καθαρισμός της πόρτας του φούρνου ...	42
Αφαίρεση του εσωτερικού τζαμιού της πόρτας του φούρνου	44
Καθαρισμός της λάμπας του φούρνου...	45

8 Επίλυση προβλημάτων 47

1 Οδηγίες ασφαλείας

- Η ενότητα αυτή περιλαμβάνει οδηγίες ασφαλείας που θα βοηθήσουν στην προστασία από τον κίνδυνο σωματικών ή υλικών ζημιών.
- Αν το προϊόν μεταβιβαστεί σε άλλο άτομο ή χρησιμοποιείται ως μεταχειρισμένο, πρέπει μαζί με το προϊόν να παραδοθεί το εγχειρίδιο χρήσης, οι ετικέτες του προϊόντος και τα άλλα σχετικά έγγραφα και αξεσουάρ.
- Η εταιρεία μας δεν θα φέρει καμία ευθύνη για οποιαδήποτε ζημιά ενδέχεται να προκύψει ως αποτέλεσμα της μη συμμόρφωσης με αυτές τις οδηγίες.
- Η μη συμμόρφωση με αυτές τις οδηγίες θα καταστήσει άκυρη κάθε εγγύηση για το προϊόν.
-  Οι εργασίες εγκατάστασης και επισκευών πρέπει να διενεργούνται από τον κατασκευαστή, το εξουσιοδοτημένο σέρβις ή ένα εξειδικευμένο άτομο που έχει ορίσει ο εισαγωγέας.
-  Χρησιμοποιείτε μόνο γνήσια ανταλλακτικά και αξεσουάρ.
-  Μην επιχειρήσετε να επισκευάσετε ή αντικαταστήσετε κανένα εξάρτημα του προϊόντος εκτός αν αυτό προβλέπεται ρητά στο εγχειρίδιο χρήσης.
-  Μην πραγματοποιείτε τεχνικές τροποποιήσεις στο προϊόν.
-  Προβλεπόμενη χρήση
 - Αυτό το προϊόν έχει σχεδιαστεί για οικιακή χρήση. Δεν είναι κατάλληλο για επαγγελματική χρήση.
 - Μη χρησιμοποιείτε το προϊόν σε κήπους, μπαλκόνια ή άλλους εξωτερικούς χώρους. Η συσκευή προορίζεται να χρησιμοποιηθεί σε χώρους κουζίνας οικιακής χρήσης και προσωπικού σε καταστήματα, γραφεία και άλλα περιβάλλοντα εργασίας.
- **ΠΡΟΕΙΔΟΠΟΙΗΣΗ:** Αυτό το προϊόν πρέπει να χρησιμοποιείται μόνο για μαγείρεμα. Δεν πρέπει να χρησιμοποιηθεί για άλλους

σκοπούς, όπως για θέρμανση του χώρου.

- Ο φούρνος μπορεί να χρησιμοποιηθεί για την απόψυξη, το μαγείρεμα και το ψήσιμο φαγητού στο φούρνο και τη σχάρα.
- Το προϊόν αυτό δεν θα πρέπει να χρησιμοποιείται για θέρμανση, θέρμανση πιάτων, για άπλωμα πετσετών ή ρούχων στη λαβή για στέγνωμα.



Ασφάλεια παιδιών, ευάλωτων ατόμων και κατοικιδίων

- Το προϊόν αυτό μπορεί να χρησιμοποιηθεί από παιδιά 8 χρονών και άνω και από άτομα των οποίων οι σωματικές, αισθητηριακές ή διανοητικές ικανότητες δεν είναι πλήρως ανεπτυγμένες ή που δεν έχουν εμπειρία και γνώση, εφόσον αυτά επιβλέπονται ή έχουν εκπαιδευτεί στην ασφαλή χρήση του προϊόντος και σχετικά με τους κινδύνους που αυτό μπορεί να παρουσιάσει.
- Τα παιδιά δεν θα πρέπει να παίζουν με το προϊόν. Οι εργασίες καθαρισμού και συντήρησης από τον χρήστη

δεν πρέπει να γίνονται από παιδιά, εκτός αν αυτά βρίσκονται υπό επίβλεψη.

- Αυτό το προϊόν δεν πρέπει να χρησιμοποιείται από άτομα με περιορισμένες σωματικές, αισθητηριακές ή διανοητικές ικανότητες (περιλαμβανομένων παιδιών), εκτός αν αυτά παραμένουν υπό επίβλεψη ή λαμβάνουν τις απαραίτητες οδηγίες.
- Τα παιδιά πρέπει να βρίσκονται υπό επίβλεψη, ώστε να εξασφαλίζεται ότι δεν παίζουν με το προϊόν.
- Τα ηλεκτρικά προϊόντα είναι επικίνδυνα για παιδιά και κατοικίδια. Τα παιδιά και τα κατοικίδια δεν πρέπει να παίζουν με το προϊόν, ούτε να ανεβαίνουν πάνω του ή να μπαίνουν μέσα.
- Μην τοποθετείτε πάνω στο προϊόν αντικείμενα που μπορεί να προσπαθήσουν να τα φτάσουν τα παιδιά.
- **ΠΡΟΕΙΔΟΠΟΙΗΣΗ:** Κατά τη διάρκεια της χρήσης, οι προσπελάσιμες επιφάνειες του προϊόντος θα έχουν υψηλή θερμοκρασία. Κρατάτε τα παιδιά μακριά από το προϊόν.

- Κρατάτε όλα τα υλικά συσκευασίας μακριά από παιδιά. Υπάρχει κίνδυνος τραυματισμού και πρόκλησης ασφυξίας.
- Όταν η πόρτα του προϊόντος είναι ανοιχτή, μην τοποθετείτε βαριά αντικείμενα πάνω στην πόρτα και μην επιτρέπετε σε παιδιά να καθίσουν πάνω της. Αυτό μπορεί να προκαλέσει ανατροπή του φούρνου ή ζημιά στους μεντεσέδες της πόρτας.
- (Εάν το προϊόν σας διαθέτει βύσμα) Για την ασφάλεια των παιδιών, αποσυνδέστε το φινιρίσμα ρευματοληψίας από την πρίζα και καταστήστε το προϊόν μη λειτουργικό πριν το απορρίψετε.



Ασφαλή χρήση

ηλεκτρικού ρεύματος

- Συνδέστε το προϊόν σε γειωμένη πρίζα που προστατεύεται από ασφάλεια της ονομαστικής τιμής ρεύματος που αναφέρεται στην ετικέτα τύπου. Αναθέστε σε ειδικευμένο ηλεκτρολόγο να κάνει την εγκατάσταση γείωσης. Μη χρησιμοποιήσετε το προϊόν

χωρίς γείωση που συμμορφώνεται με τους τοπικούς / εθνικούς κανονισμούς.

- Το φινιρίσμα ηλεκτρικής σύνδεσης του προϊόντος πρέπει να βρίσκεται σε εύκολα προσβάσιμη θέση (όπου δεν θα επηρεάζεται από τη φλόγα της κουζίνας). Αν αυτό δεν είναι εφικτό, η ηλεκτρική εγκατάσταση στην οποία συνδέεται το προϊόν πρέπει να περιλαμβάνει ένα μηχανισμό (όπως ασφάλεια, διακόπτη, ασφαλειοδιακόπτη κλπ.) η οποία συμμορφώνεται με τους ηλεκτρικούς κανονισμούς και αποσυνδέει όλους τους πόλους από το δίκτυο ρεύματος.
- Το προϊόν δεν πρέπει να είναι συνδεδεμένο στην πρίζα κατά τις εργασίες εγκατάστασης, επισκευής και μετακίνησης.
- Συνδέστε το προϊόν σε πρίζα που συμμορφώνεται με τις τιμές τάσης και συχνότητας που αναφέρονται στην ετικέτα τύπου.
- (Εάν το προϊόν σας δεν διαθέτει καλώδιο τροφοδοσίας)

- Χρησιμοποιήστε μόνο το καλώδιο σύνδεσης που καθορίζεται στην ενότητα "Τεχνικές Προδιαγραφές".
- Μη σφηνώνετε το καλώδιο ρεύματος κάτω και πίσω από το προϊόν. Μην τοποθετείτε βαριά αντικείμενα πάνω στο καλώδιο ρεύματος. Το καλώδιο ρεύματος δεν πρέπει να είναι λυγισμένο, συμπιεσμένο ούτε να έρχεται σε επαφή με οποιαδήποτε πηγή θερμότητας.
 - Ενώ λειτουργεί ο φούρνος, και η πίσω του επιφάνεια αποκτά υψηλή θερμοκρασία. Τα καλώδια ρεύματος δεν πρέπει να έρχονται σε επαφή με την πίσω επιφάνεια, γιατί οι συνδέσεις μπορούν να υποστούν ζημιά.
 - Μη σφηνώνετε τα καλώδια ρεύματος μέσα στην πόρτα του φούρνου και μην τα περνάτε πάνω από καυτές επιφάνειες. Μπορεί να προκαλέσετε βραχυκύκλωμα στο φούρνο και πυρκαγιά λόγω τήξης του καλωδίου.
 - Χρησιμοποιείτε μόνο γνήσιο καλώδιο. Μη χρησιμοποιείτε καλώδια που είναι κομμένα ή έχουν υποστεί ζημιά ή καλώδια επέκτασης.
 - Αν το καλώδιο ρεύματος υποστεί ζημιά, πρέπει να αντικατασταθεί από τον κατασκευαστή, ένα εξουσιοδοτημένο σέρβις ή από άτομο καθορισμένο από τον εισαγωγέα, για την αποφυγή ενδεχόμενων κινδύνων.
 - **ΠΡΟΕΙΔΟΠΟΙΗΣΗ:** Πριν αντικαταστήσετε τη λάμπα του φούρνου, βεβαιωθείτε ότι το προϊόν έχει αποσυνδεθεί από το ρεύμα δικτύου, για να αποφύγετε τον κίνδυνο ηλεκτροπληξίας. Αποσυνδέστε το προϊόν από την πρίζα ή απενεργοποιήστε την ασφάλεια από τον πίνακα ασφαλειών.
- (Εάν το προϊόν σας διαθέτει βύσμα)
- Μη συνδέσετε το προϊόν σε πρίζα που είναι χαλαρή, έχει βγει από την υποδοχή της, είναι σπασμένη, λερωμένη, λαδωμένη, με κίνδυνο επαφής με νερό (για παράδειγμα, νερό που μπορεί να τρέξει από τον πάγκο).
 - Ποτέ μην αγγίζετε το φισ ρευματοληψίας με υγρά

χέρια! Για να αποσυνδέσετε το φως από την πρίζα, πάντα να κρατάτε το ίδιο το φως.

- Βεβαιωθείτε ότι το φως του προϊόντος έχει συνδεθεί με ασφάλεια στην πρίζα, για την αποφυγή δημιουργίας ηλεκτρικών τόξων.



Ασφάλεια κατά τη μεταφορά

- Αποσυνδέστε το προϊόν από το ρεύμα δικτύου πριν μεταφέρετε το προϊόν.
- Το προϊόν είναι βαρύ, μεταφέρετε το προϊόν με τουλάχιστον δύο άτομα.
- Μη χρησιμοποιείτε την πόρτα και/ή τη λαβή για τη μεταφορά ή τη μετακίνηση του προϊόντος.
- Μην τοποθετείτε άλλα είδη πάνω στο προϊόν και μεταφέρετε το προϊόν σε όρθια θέση.
- Όταν χρειάζεται να μεταφέρετε το προϊόν, τυλίξτε το με υλικό συσκευασίας με φυσαλίδες ή με παχύ χαρτόνι και στερεώστε το υλικό ελαφρά με ταινία. Ασφαλίστε το προϊόν ελαφρά με ταινία για να προστατέψετε από ζημιά τα αφαιρούμενα ή κινητά

μέρη του προϊόντος και το ίδιο το προϊόν.

- Ελέγξτε τη γενική εμφάνιση του προϊόντος για τυχόν ζημιές που μπορεί να έχουν προκύψει κατά τη μεταφορά.



- **Ασφάλεια εγκατάστασης**
- Ελέγξτε το προϊόν για τυχόν ζημιά πριν την εγκατάστασή του. Αν το προϊόν έχει υποστεί ζημιά, μην προχωρήσετε στην εγκατάστασή του.
- Μην εγκαταστήσετε το προϊόν κοντά σε πηγές θερμότητας (σώματα καλοριφέρ, σόμπες κλπ.).
- Κρατάτε ανοικτά όλα τα ανοίγματα αερισμού γύρω από το προϊόν.
- Για την αποφυγή υπερθέρμανσης, το προϊόν δεν πρέπει να εγκατασταθεί πίσω από διακοσμητικές πόρτες.



- **Ασφάλεια χρήσης**
- Βεβαιωθείτε ότι έχετε απενεργοποιήσει το προϊόν μετά από κάθε χρήση.
- Αν δεν πρόκειται να χρησιμοποιήσετε το προϊόν για μεγάλο διάστημα, αποσυνδέστε το από την πρίζα ή απενεργοποιήστε

την ασφάλεια στον πίνακα ασφαλειών.

- Μη χρησιμοποιήσετε το προϊόν αν έχει οποιαδήποτε ζημιά ή βλάβη. Σε αυτή την περίπτωση, αποσυνδέστε τις συνδέσεις ρεύματος / αερίου του προϊόντος και καλέστε το εξουσιοδοτημένο σέρβις.
- Μη χρησιμοποιείτε το προϊόν εάν έχει αφαιρεθεί ή σπάσει τζάμι της μπροστινής πόρτας.
- Μην ανεβαίνετε πάνω στο προϊόν για να φθάσετε κάτι ή για οποιονδήποτε άλλο λόγο.
- Μη χρησιμοποιείτε το προϊόν σε περιπτώσεις που μπορεί να επηρεάζουν την κρίση σας, όπως αν έχετε χρησιμοποιήσει ναρκωτικά και/ή αλκοόλ.
- Τα εύφλεκτα αντικείμενα που διατηρούνται στον χώρο μαγειρέματος μπορεί να αναφλεγούν. Ποτέ μη φυλάσσετε εύφλεκτα αντικείμενα μέσα στον χώρο μαγειρέματος.
- Η λαβή του φούρνου δεν είναι στεγνωτήριο για πετσέτες. Όταν χρησιμοποιείτε το προϊόν μην κρεμάτε πετσέτες,

γάντια ή παρόμοια υφάσματα.

- Οι μεντεσέδες της πόρτας του προϊόντος κινούνται και συσφίγγονται όταν ανοίγεται και κλείνεται την πόρτα. Όταν ανοίγεται / κλείνεται την πόρτα, μην πιάνετε την περιοχή των μεντεσέδων.



Προειδοποιήσεις
θερμοκρασίας

- **ΠΡΟΕΙΔΟΠΟΙΗΣΗ:** Ενώ λειτουργεί το προϊόν, τα εκτεθειμένα μέρη θα είναι σε υψηλή θερμοκρασία. Μην αγγίζετε το προϊόν και τις αντιστάσεις. Τα παιδιά ηλικίας κάτω των 8 ετών δεν πρέπει να βρίσκονται κοντά στο προϊόν χωρίς την επίβλεψη ενηλίκου.
- Μην τοποθετείτε εύφλεκτα / εκρηκτικά υλικά κοντά στο προϊόν, επειδή οι πλευρές του θα βρίσκονται σε υψηλή θερμοκρασία κατά τη λειτουργία του.
- Επειδή μπορεί να εξέλθει ατμός, παραμένετε μακριά ενώ ανοίγεται την πόρτα του φούρνου. Ο ατμός μπορεί να κάψει τα χέρια, το πρόσωπο και/ή τα μάτια σας.
- Το προϊόν μπορεί να έχει υψηλή θερμοκρασία κατά τη

χρήση. Μην αγγίζετε τα καυτά διαμερίσματα, τα εσωτερικά μέρη του φούρνου, τις αντιστάσεις κλπ.

- Όταν τοποθετείτε φαγητό μέσα στον καυτό φούρνο, αφαιρείτε το φαγητό κλπ., πρέπει να χρησιμοποιείτε πάντα γάντια φούρνου ανθεκτικά σε υψηλή θερμοκρασία.



Χρήση των αξεσουάρ

- Είναι σημαντικό να τοποθετείτε τη συρμάτινη σχάρα και το δίσκο σωστά πάνω στα συρμάτινα ράφια. Για περισσότερες πληροφορίες, ανατρέξτε στην ενότητα "Χρήση των αξεσουάρ".
- Τα αξεσουάρ μπορούν να προξενήσουν ζημιά στο τζάμι της πόρτας όταν κλείνετε την πόρτα του φούρνου. Πρέπει πάντα να σπρώχνετε τα αξεσουάρ μέχρι να τερματίσουν μέσα στον χώρο μαγειρέματος.



Ασφάλεια κατά το μαγείρεμα

- Προσέχετε όταν χρησιμοποιείτε οινόπνευμα στο μαγείρεμα του φαγητού

σας. Το οινόπνευμα θα εξατμιστεί σε υψηλές θερμοκρασίες και μπορεί να αναφλεγεί και να προκαλέσει φωτιά αν εκτεθεί σε καυτές επιφάνειες.

- Τα κατάλοιπα τροφίμων, τυχόν λάδι κλπ. στον χώρο μαγειρέματος μπορεί να αναφλεγούν. Πριν το μαγείρεμα, αφαιρείτε το μεγάλο μέρος αυτών των ακαθαρσιών.
- Κίνδυνος τροφικής δηλητηρίασης: Μην κρατάτε φαγητό στον φούρνο περισσότερο από μια ώρα πριν και μετά το μαγείρεμα. Διαφορετικά μπορεί να προκληθεί τροφική δηλητηρίαση ή άλλες ασθένειες.
- Μη θερμαίνετε κλειστά μεταλλικά δοχεία και γυάλινα βάζα. Η πίεση που αναπτύσσεται στο βάζο μπορεί να προκαλέσει έκρηξή του.
- Τοποθετήστε το χαρτί ψησίματος σε ένα μαγειρικό σκεύος ή πάνω στο αξεσουάρ φούρνου (δίσκο, συρμάτινη σχάρα κλπ.) μαζί με το φαγητό και τοποθετήστε το σύνολο μέσα στον προθερμασμένο

φούρνο. Για αποφυγή του κινδύνου να αγγίξουν τις αντιστάσεις του φούρνου, αφαιρέστε τα τμήματα του χαρτιού ψησίματος που εξέχουν από το αξεσουάρ ή το δοχείο. Μη

- χρησιμοποιείτε ποτέ χαρτί ψησίματος σε θερμοκρασία φούρνου υψηλότερη από τη μέγιστη θερμοκρασία χρήσης που υποδεικνύεται στο χαρτί ψησίματος. Ποτέ μην τοποθετήσετε χαρτί ψησίματος απευθείας πάνω στη βάση του φούρνου.
- Μην τοποθετείτε δίσκους και ταψιά ψησίματος, πιάτα ή αλουμινόχαρτο απευθείας πάνω στη βάση του φούρνου. Η θερμότητα που συσσωρεύεται μπορεί να προκαλέσει ζημιά στη βάση του φούρνου.
 - Κλείνετε την πόρτα του φούρνου κατά το ψήσιμο με γκριλ. Οι καυτές επιφάνειες μπορούν να προκαλέσουν εγκαύματα!
 - Τα φαγητά που δεν είναι κατάλληλα για ψήσιμο στο γκριλ προκαλούν κίνδυνο για φωτιά. Ψήνετε στο γκριλ μόνο τρόφιμα που είναι κατάλληλα για την ισχυρή θέρμανση στο γκριλ. Επίσης,

μην τοποθετείτε το φαγητό πολύ πίσω πάνω στη σχάρα. Αυτή είναι η πιο καυτή περιοχή και τα λιπαρά φαγητά μπορεί να αναφλεγούν.



Ασφάλεια συντήρησης και καθαρισμού

- Περιμένετε να κρυώσει το προϊόν πριν το καθαρίσετε. Οι καυτές επιφάνειες μπορούν να προκαλέσουν εγκαύματα!
- Ποτέ μην πλένετε το προϊόν ψεκάζοντας ή χύνοντας νερό πάνω του! Υπάρχει κίνδυνος ηλεκτροπληξίας!
- Μη χρησιμοποιείτε ατμοκαθαριστές για τον καθαρισμό του προϊόντος γιατί μπορεί έτσι να προκληθεί ηλεκτροπληξία.
- Μη χρησιμοποιείτε σκληρά καθαριστικά που χαράζουν, μεταλλικές ξύστρες, σύρμα τριψίματος ή λευκαντικά για να καθαρίσετε το τζάμι της μπροστινής πόρτας του φούρνου / (αν υπάρχει) το τζάμι της πάνω πόρτας του φούρνου. Αυτά τα υλικά μπορεί να χαράξουν την επιφάνεια του γυαλιού και να προκαλέσουν θραύση του.

- Διατηρείτε τον πίνακα χειρισμού πάντα καθαρό και στεγνό. Αν η επιφάνειά του είναι υγρή και λερωμένη,

μπορεί να προκληθούν προβλήματα στον χειρισμό των λειτουργιών.

2 Οδηγίες προστασίας του περιβάλλοντος

Κανονισμός περί αποβλήτων Συμμόρφωση με την Οδηγία περί αποβλήτων ηλεκτρικού και ηλεκτρονικού εξοπλισμού (ΑΗΗΕ) και τελική διάθεση του προϊόντος



Το προϊόν αυτό συμμορφώνεται με την Οδηγία της Ευρωπαϊκής Ένωσης περί αποβλήτων ηλεκτρικού και ηλεκτρονικού εξοπλισμού (ΑΗΗΕ) (Οδηγία 2002/96/ΕΕ σε συνδυασμό με 2003/108 ΕΕ και την 2012/19/ΕΕ). Το προϊόν φέρει σύμβολο ταξινόμησης για απόβλητα ηλεκτρικού και ηλεκτρονικού εξοπλισμού (ΑΗΗΕ).

Το προϊόν αυτό έχει κατασκευαστεί με εξαρτήματα και υλικά υψηλής ποιότητας τα οποία μπορούν να επαναχρησιμοποιηθούν και είναι κατάλληλα για ανακύκλωση. Μην απορρίψετε το απόβλητο προϊόν μαζί με τα κανονικά οικιακά και άλλα απορρίμματα στο τέλος της ωφέλιμης ζωής του. Παραδώστε το σε κέντρο συλλογής για την ανακύκλωση ηλεκτρικού και ηλεκτρονικού εξοπλισμού. Ζητήστε πληροφορίες από τις τοπικές σας αρχές σχετικά με αυτά τα κέντρα συλλογής.

Η κατάλληλη απόρριψη της χρησιμοποιημένης συσκευής βοηθά στην αποτροπή πιθανών αρνητικών συνεπειών για το περιβάλλον και την ανθρώπινη υγεία.

Συμμόρφωση με την Οδηγία περί περιορισμού χρήσης ορισμένων επικίνδυνων ουσιών (RoHS):

Το προϊόν που έχετε προμηθευτεί συμμορφώνεται με την Οδηγία της Ευρωπαϊκής ένωσης περί περιορισμού χρήσης ορισμένων επικίνδυνων

ουσιών (RoHS) (2011/65/ΕΕ). Δεν περιέχει επικίνδυνα και απαγορευμένα υλικά που ορίζονται στην Οδηγία.

Τελική διάθεση των υλικών συσκευασίας

- Τα υλικά συσκευασίας είναι επικίνδυνα για τα παιδιά. Διατηρείτε τα υλικά συσκευασίας σε ασφαλές μέρος μακριά από τα παιδιά. Τα υλικά συσκευασίας του προϊόντος είναι κατασκευασμένα από ανακυκλώσιμα υλικά. Η τελική διάθεσή τους πρέπει να γίνεται σωστά και με διαλογική σύμφωνη με τις οδηγίες για τα ανακυκλούμενα απόβλητα. Δεν πρέπει να απορρίπτονται μαζί με τα κανονικά οικιακά απορρίμματα.

Προτάσεις για εξοικονόμηση ενέργειας

Πληροφορίες σχετικά με την ενεργειακή απόδοση σύμφωνα με την ΕΕ 66/2014 μπορείτε να βρείτε στο δελτίο προϊόντος που παρέχεται με το προϊόν. Οι προτάσεις που ακολουθούν θα σας βοηθήσουν να χρησιμοποιείτε το προϊόν με οικολογικό και ενεργειακά αποδοτικό τρόπο:

- Αφήνετε τα κατεψυγμένα τρόφιμα να ξεπαγωύν πριν τα μαγειρέψετε.
- Μέσα στο φούρνο χρησιμοποιείτε δοχεία σκούρου χρώματος και από εμαγιέ, που έχουν καλύτερα χαρακτηριστικά μεταφοράς θερμότητας.
- Για μαγείρεμα μεγάλης διάρκειας, απενεργοποιείτε το προϊόν 5 έως 10 λεπτά πριν την ώρα λήξης του μαγειρέματος. Έτσι μπορείτε να εξοικονομήσετε έως και 20% του ρεύματος με χρήση της υπολειπόμενης θερμότητας.

- Προθερμαίνετε το φούρνο μόνο αν συνιστάται στο εγχειρίδιο χρήστη ή στη συνταγή. Μην ανοίγετε την πόρτα του φούρνου πιο συχνά απ' όσο απαιτείται.
- Προσπαθήστε να μαγειρεύετε συγχρόνως περισσότερα από ένα φαγητά στο φούρνο όταν αυτό είναι

εφικτό. Μπορείτε να μαγειρεύετε ταυτόχρονα τοποθετώντας δύο μαγειρικά σκεύη πάνω στη συρμάτινη σχάρα. Επιπλέον, αν μαγειρεύετε φαγητά το ένα μετά το άλλο, εξοικονομείτε ενέργεια επειδή ο φούρνος δεν θα χάσει τη θερμότητά του.

3 Το προϊόν σας

Παρουσίαση του προϊόντος

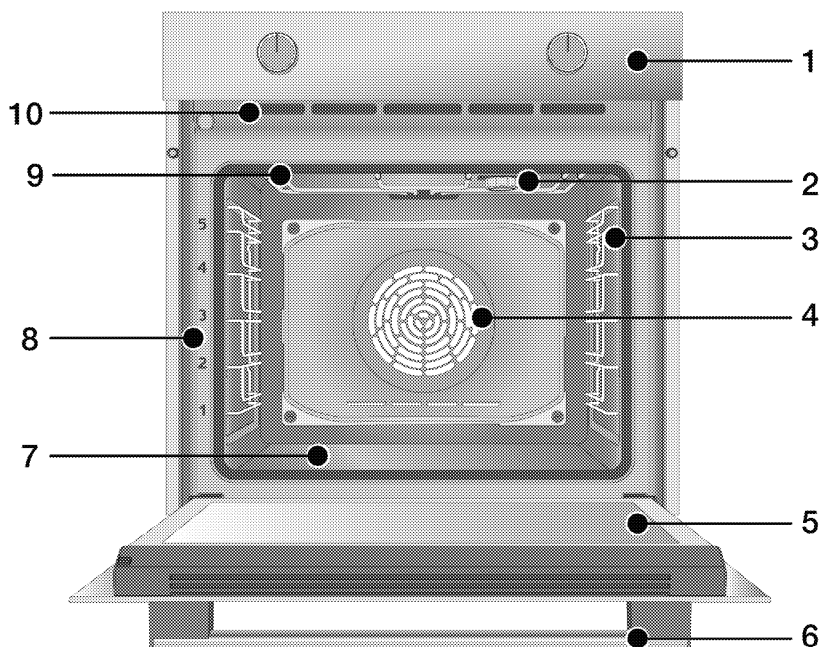

- 1 Πίνακας ελέγχου
- 2 Λάμπα*
- 3 Συρμάτινα ράφια**
- 4 Μοτέρ ανεμιστήρα (πίσω από την ασφάλινη πλάκα)
- 5 Πόρτα
- 6 Λαβή
- 7 Κάτω αντίσταση (στην κάτω ασφάλινη πλάκα)
- 8 Θέσεις ραφιού
- 9 Πάνω αντίσταση
- 10 Οπές αερισμού

* Εξαρτάται από το μοντέλο. Το προϊόν σας μπορεί να μην έχει λάμπα, ή ο τύπος και η θέση της λάμπας μπορεί να διαφέρει από της εικόνας.

** Εξαρτάται από το μοντέλο. Το προϊόν σας μπορεί να μην έχει συρμάτινα ράφια. Στην εικόνα, τα συρμάτινα ράφια παρουσιάζονται σαν παραδείγματα.

Εισαγωγή στον πίνακα ελέγχου του προϊόντος και χρήση

Στην ενότητα αυτή θα βρείτε μια γενική επισκόπηση και τις βασικές χρήσεις του πίνακα ελέγχου του προϊόντος. Μπορεί να υπάρχουν διαφορές στις εικόνες και σε ορισμένες δυνατότητες, ανάλογα με τον τύπο του προϊόντος.

Χειρισμός του φούρνου

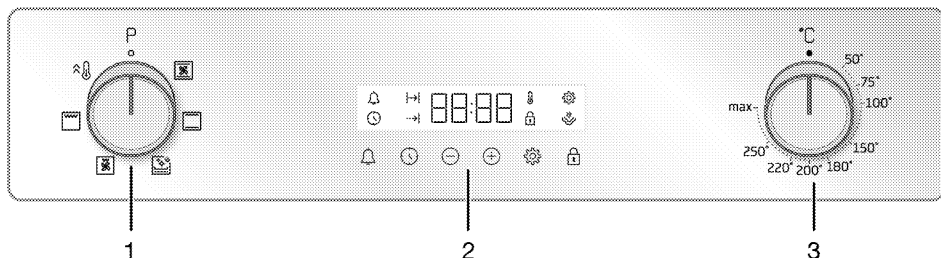

- 1 Περιστροφικό κουμπί επιλογής λειτουργίας
- 2 Χρονοδιακόπτης
- 3 Περιστροφικό κουμπί θερμοκρασίας

Αν υπάρχει περιστροφικό κουμπί (ή κουμπιά) για τον χειρισμό του προϊόντος, αυτό το περιστροφικό κουμπί (ή κουμπιά) μπορεί να κρύβονται μέσα στον πίνακα και να εξέρχονται όταν τα πατάτε, σε ορισμένα μοντέλα. Για να κάνετε ρυθμίσεις με ορισμένα από αυτά τα περιστροφικά κουμπιά, πρώτα πρέπει να πιέσετε μέσα το σχετικό περιστροφικό κουμπί και να τραβήξετε έξω το κουμπί. Αφού κάνετε τη ρύθμισή σας, πιέστε το πάλι μέσα στη θέση του.

Περιστροφικό κουμπί επιλογής λειτουργίας

Με το κουμπί επιλογής λειτουργίας μπορείτε να επιλέξετε τους τρόπους λειτουργίας του φούρνου. Γυρίστε το προς τα αριστερά / δεξιά από την κλειστή (πάνω) θέση για να επιλέξετε.

Περιστροφικό κουμπί θερμοκρασίας

Με το περιστροφικό θερμοκρασίας μπορείτε να επιλέξετε τη θερμοκρασία μαγειρέματος. Γυρίστε το δεξιόστροφα

από την κλειστή (πάνω) θέση για να επιλέξετε.

Ένδειξη θερμοκρασίας



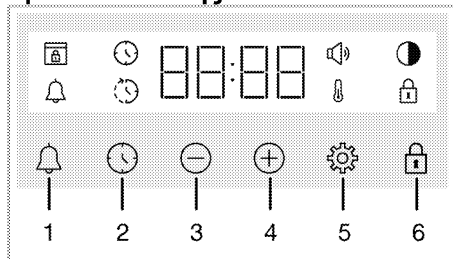

Μπορείτε να καταλάβετε την εσωτερική θερμοκρασία του φούρνου από το σύμβολο θερμοκρασίας στην οθόνη. Το σύμβολο θερμοκρασίας εμφανίζεται στην οθόνη όταν ξεκινά το μαγείρεμα, και παύει να εμφανίζεται όταν επιτευχθεί η ρυθμισμένη θερμοκρασία. Όταν η θερμοκρασία μέσα στον φούρνο πέσει κάτω από τη ρυθμισμένη θερμοκρασία, το σύμβολο θερμοκρασίας εμφανίζεται πάλι.



Χρονοδιακόπτης



- 1 Πλήκτρο ειδοποίησης
- 2 Πλήκτρο ρύθμισης ώρας
- 3 Πλήκτρο μείωσης
- 4 Πλήκτρο αύξησης
- 5 Πλήκτρο ρυθμίσεων
- 6 Πλήκτρο κλειδώματος πλήκτρων

Σύμβολα στην οθόνη





-  : Σύμβολο χρόνου μαγειρέματος
-  : Σύμβολο ώρας λήξης μαγειρέματος*
-  : Σύμβολο ειδοποίησης
-  : Σύμβολο φωτεινότητας
-  : Σύμβολο κλειδώματος πλήκτρων



-  : Σύμβολο θερμοκρασίας
-  : Σύμβολο έντασης ήχου
-  : Σύμβολο κλειδώματος πόρτας*

* Διαφέρει ανάλογα με το μοντέλο του προϊόντος. Μπορεί να μη διατίθεται στο δικό σας προϊόν.

Τρόποι λειτουργίας του φούρνου

Στον πίνακα λειτουργιών εμφανίζονται οι τρόποι λειτουργίας του φούρνου σας καθώς και οι ανώτατες και κατώτατες θερμοκρασίες που μπορείτε να ρυθμίσετε για αυτούς. Η σειρά των τρόπων λειτουργίας που αναφέρονται εδώ μπορεί να διαφέρει από τη διαρρύθμιση στο προϊόν που κατέχετε.

Σύμβολο λειτουργίας	Περιγραφή λειτουργίας	Περιοχή θερμοκρασίας (°C)	Περιγραφή και χρήση
	Πάνω και κάτω αντίσταση	*	Το φαγητό θερμαίνεται από πάνω και από κάτω ταυτόχρονα. Λειτουργία κατάλληλη για κέικ και ραγού σε φόρμες ή για κέικ και είδη ζύμης. Το μαγείρεμα γίνεται με ένα μόνο δίσκο.
 	Κάτω αντίσταση	*	Μόνο η κάτω αντίσταση είναι αναμμένη. Λειτουργία κατάλληλη για τρόφιμα που χρειάζονται ρόδισμα στο κάτω μέρος. Αυτή η λειτουργία θα πρέπει να χρησιμοποιείται και για εύκολο καθαρισμό με ατμό.
	Κάτω/πάνω αντίσταση με υποβοήθηση ανεμιστήρα	*	Ο θερμός αέρας που θερμαίνεται από την πάνω και την κάτω αντίσταση κατανέμεται ομοιόμορφα και γρήγορα σε όλο τον φούρνο με τον ανεμιστήρα. Το μαγείρεμα γίνεται με ένα μόνο δίσκο.
	Δυνατό γκριλ	*	Λειτουργεί το μεγάλο γκριλ στην οροφή του φούρνου. Λειτουργία κατάλληλη για ψήσιμο στη σχάρα μεγάλων ποσοτήτων.

Σύμβολο λειτουργίας	Περιγραφή λειτουργίας	Περιοχή θερμοκρασίας (°C)	Περιγραφή και χρήση
	Χαμηλό γκριλ με υποβοήθηση ανεμιστήρα	*	Ο θερμός αέρας που θερμαίνεται από το μικρό γκριλ κατανέμεται γρήγορα στον φούρνο με τον ανεμιστήρα. Λειτουργία κατάλληλη για ψήσιμο στη σχάρα μικρών ποσοτήτων.
	Ταχεία θέρμανση	-	Λειτουργούν όλες οι αντιστάσεις του φούρνου. Αυτός ο τρόπος λειτουργίας χρησιμοποιείται για να φθάσει ο φούρνος γρήγορα στην επιθυμητή θερμοκρασία (προθέρμανση). Μην χρησιμοποιείτε αυτόν τον τρόπο λειτουργίας για μαγείρεμα.
* Η συσκευή σας λειτουργεί στην περιοχή θερμοκρασιών που			αναφέρεται πάνω στο περιστροφικό κουμπί θερμοκρασίας.

Αξεσουάρ του προϊόντος

Υπάρχουν διάφορα αξεσουάρ μέσα στο προϊόν σας. Στην ενότητα αυτή υπάρχει η περιγραφή των αξεσουάρ και η περιγραφή της σωστής χρήσης τους. Τα παρεχόμενα αξεσουάρ διαφέρουν ανάλογα με το μοντέλο του προϊόντος. Στο προϊόν σας μπορεί να μην είναι διαθέσιμα όλα τα αξεσουάρ που περιγράφονται στις οδηγίες χρήσης.

ΕΠΙΣΗΜΑΝΣΗ : Οι δίσκοι μέσα στο προϊόν μπορεί να παραμορφωθούν από την επίδραση της θερμοκρασίας. Αυτό δεν έχει επίδραση στη λειτουργικότητα. Η παραμόρφωση παύει να εμφανίζεται όταν κρυώσει ο δίσκος.

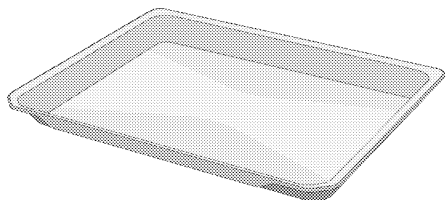

Κανονικός δίσκος

Χρησιμοποιείται για πίτες, κατεψυγμένα τρόφιμα και ψήσιμο μεγάλων μερίδων.

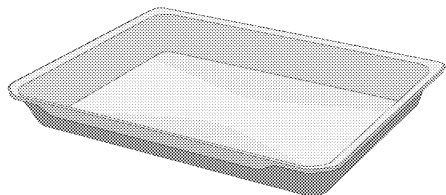

Βαθύς δίσκος

Χρησιμοποιείται για πίτες, ψήσιμο μεγάλων μερίδων, φαγητό με πολλά υγρά ή για τη συλλογή των υγρών κατά το ψήσιμο στη σχάρα.

Μοντέλα με συρμάτινα ράφια:

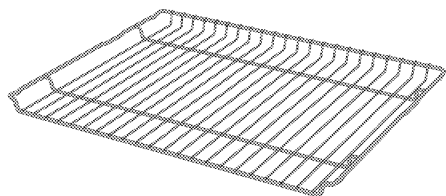

Μοντέλα χωρίς συρμάτινα ράφια:

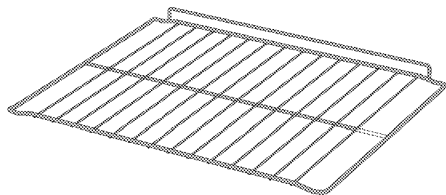

Συρμάτινη σχάρα

Χρησιμοποιείται για ψήσιμο ή τοποθέτηση τροφίμων για ψήσιμο σε ταψί, στη σχάρα και για ραγού στο επιθυμητό ράφι.

Χρήση των αξεσουάρ του προϊόντος

Ράφια μαγειρέματος

Υπάρχουν 5 επίπεδα ραφιών στον χώρο μαγειρέματος. Μπορείτε να δείτε τη σειρά των ραφιών και από τους αριθμούς στο μπροστινό πλαίσιο του φούρνου.

Μοντέλα με συρμάτινα ράφια

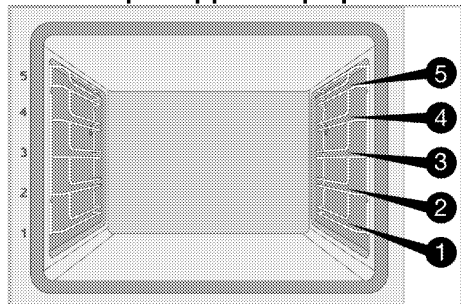

Μοντέλα χωρίς συρμάτινα ράφια

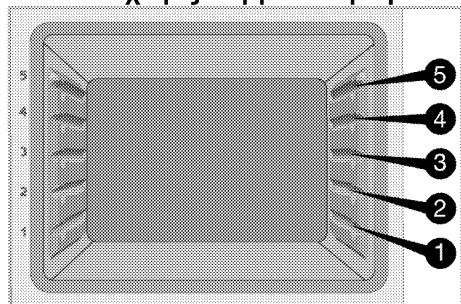

Τοποθέτηση της συρμάτινης σχάρα πάνω στα ράφια μαγειρέματος

Μοντέλα με συρμάτινα ράφια:

Είναι κρίσιμης σημασίας να τοποθετείτε σωστά τη συρμάτινη σχάρα πάνω στα συρμάτινα πλευρικά ράφια. Όταν τοποθετείτε τη συρμάτινη σχάρα πάνω στο επιθυμητό ράφι, το ανοικτό τμήμα πρέπει να είναι στο μπροστινό μέρος. Για καλύτερο μαγείρεμα, η συρμάτινη σχάρα πρέπει να ασφαρίζεται με το στοπ πάνω στο συρμάτινο ράφι. Δεν πρέπει να περνάει πάνω από το στοπ και να έρχεται σε επαφή με το πίσω τοίχωμα του φούρνου.

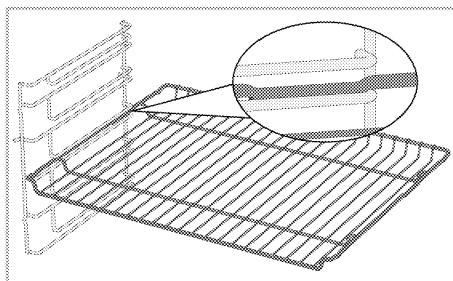

Μοντέλα χωρίς συρμάτινα ράφια:

Είναι κρίσιμης σημασίας να τοποθετείτε σωστά τη συρμάτινη σχάρα πάνω στα πλευρικά ράφια. Η συρμάτινη σχάρα έχει μόνο μία κατεύθυνση τοποθέτησης πάνω στο ράφι. Όταν τοποθετείτε τη συρμάτινη σχάρα πάνω στο επιθυμητό ράφι, το ανοικτό τμήμα πρέπει να είναι στο μπροστινό μέρος.

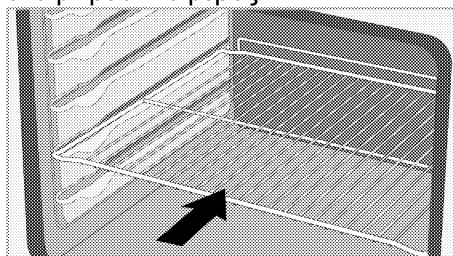

Τοποθέτηση του δίσκου πάνω στα ράφια μαγειρέματος

Μοντέλα με συρμάτινα ράφια:

Είναι επίσης κρίσιμης σημασίας να τοποθετείτε σωστά τους δίσκους πάνω στα συρμάτινα πλευρικά ράφια. Όταν τοποθετείτε τον δίσκο πάνω στο επιθυμητό ράφι, η πλευρά του που έχει σχεδιαστεί για να το κρατάτε πρέπει να είναι στο μπροστινό μέρος. Για καλύτερο μαγείρεμα, ο δίσκος πρέπει να ασφαρίζεται με το στοπ πάνω στο συρμάτινο ράφι. Δεν πρέπει να περνάει πάνω από το στοπ και να έρχεται σε επαφή με το πίσω τοίχωμα του φούρνου.

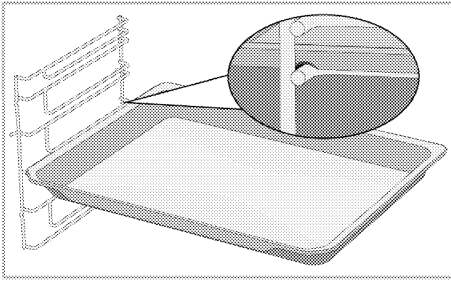

Μοντέλα χωρίς συρμάτινα ράφια:

Είναι επίσης κρίσιμης σημασίας να τοποθετείτε σωστά τους δίσκους πάνω στα πλευρικά ράφια. Ο δίσκος έχει μόνο μία κατεύθυνση τοποθέτησης πάνω στο ράφι. Όταν τοποθετείτε τον δίσκο πάνω στο επιθυμητό ράφι, η πλευρά του που έχει σχεδιαστεί για να το κρατάτε πρέπει να είναι στο μπροστινό μέρος.

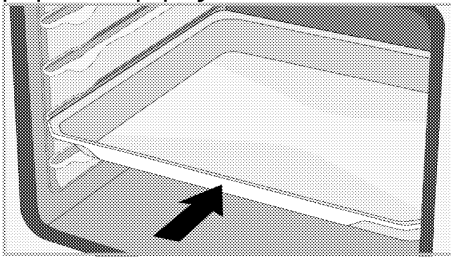

Λειτουργία στοπ της συρμάτινης σχάρας

Υπάρχει μια λειτουργία στο για να εμποδίζει τη συρμάτινη σχάρα να γέρνει έξω από το συρμάτινο ράφι. Με αυτή τη λειτουργία μπορείτε να βγάλετε έξω το φαγητό με ευκολία και ασφάλεια. Όταν αφαιρείτε τη συρμάτινη σχάρα, μπορείτε να την τραβήξετε προς τα εμπρός έως ότου φθάσει το στοπ. Πρέπει να περάσετε το στοπ για πλήρη αφαίρεση.

Μοντέλα με συρμάτινα ράφια

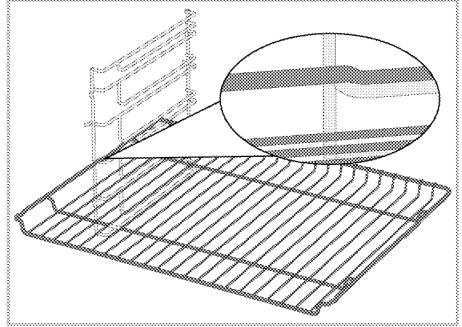

Μοντέλα χωρίς συρμάτινα ράφια

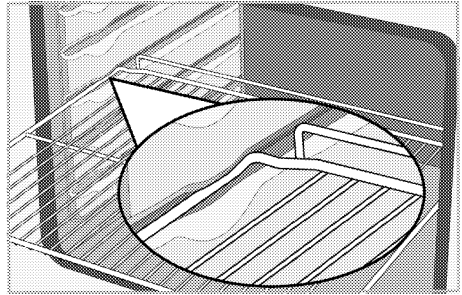

Λειτουργία στοπ του δίσκου συρμάτινης σχάρας- Μοντέλα με συρμάτινα ράφια

Υπάρχει μια λειτουργία στο για να εμποδίζει τον δίσκο να γέρνει έξω από το συρμάτινο ράφι. Όταν αφαιρείτε τον δίσκο, ελευθερώστε τον από την πίσω ασφάλιση και τραβήξτε τον προς το μέρος σας έως ότου φθάσει στο στοπ. Πρέπει να περάσετε το στοπ για πλήρη αφαίρεση.

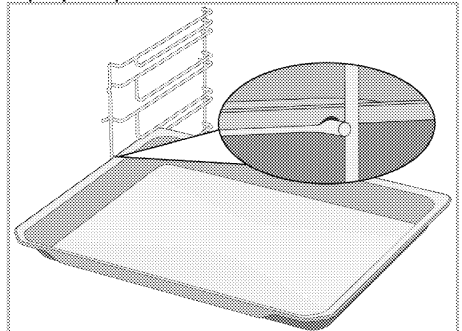

Σωστή τοποθέτηση της συρμάτινης σχάρας και του δίσκου πάνω στις τηλεσκοπικές ράγες-Μοντέλα με συρμάτινα ράφια και τηλεσκοπικές ράγες

Χάρη στις τηλεσκοπικές ράγες, οι δίσκοι ή η συρμάτινη σχάρα μπορούν να τοποθετούνται και να αφαιρούνται εύκολα. Όταν χρησιμοποιείτε δίσκους και συρμάτινες σχάρες με την τηλεσκοπική ράγα, πρέπει να φροντίζετε ώστε οι πείροι στο μπροστινό και στο πίσω μέρος στις τηλεσκοπικές ράγες, να στηρίζονται στα άκρα της σχάρας και του δίσκου (όπως δείχνει η εικόνα).

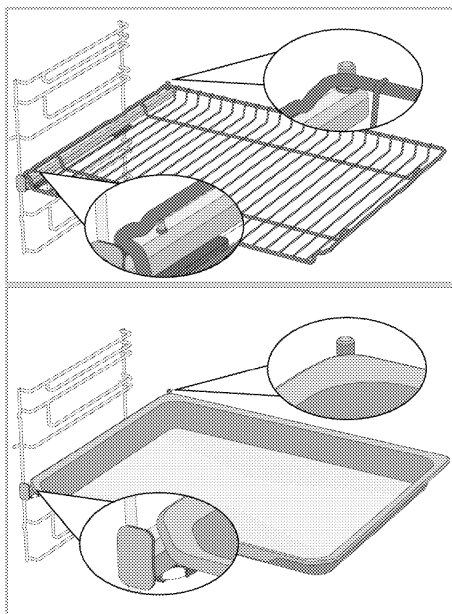

Τεχνικές Προδιαγραφές

Γενικές προδιαγραφές

Εξωτερικές διαστάσεις προϊόντος (ύψος/ πλάτος/ βάθος)	595 mm/594 mm/567 mm
Διαστάσεις εγκατάστασης του φούρνου (ύψος/ πλάτος/ βάθος)	590 ή 600 mm/560 mm/ελάχ. 550 mm
Τάση / συχνότητα	220-240 V ~ 50 Hz
Τύπος καλωδίου και χρησιμοποιούμενη διατομή / κατάλληλα για χρήση στο προϊόν	ελάχ. H05VV-FG 3 x 1,5 mm ²
Συνολική κατανάλωση ρεύματος	2.4 kW
Τύπος φούρνου	Φούρνος με υποβοήθηση ανεμιστήρα

Βασικά: Οι πληροφορίες σχετικά με την ενεργειακή σήμανση ηλεκτρικών φούρνων παρέχονται σύμφωνα με το πρότυπο EN 60350-1 / IEC 60350-1. Οι τιμές αυτές προσδιορίζονται υπό τυποποιημένο φορτίο με λειτουργίες θέρμανσης με κάτω-πάνω αντίσταση ή θέρμανσης με υποβοήθηση ανεμιστήρα (αν υπάρχει).

Η κλάση ενεργειακής απόδοσης προσδιορίζεται σύμφωνα με την πιο κάτω προτεραιότητα ανάλογα αν οι αντίστοιχες λειτουργίες υπάρχουν στο προϊόν ή όχι: 1-Οικ. θέρμανση με ανεμιστήρα, 2-Θερμός αέρας 3- Χαμηλό γκριλ με υποβοήθηση ανεμιστήρα, 4-Πάνω και κάτω αντίσταση.

- i** Οι τεχνικές προδιαγραφές μπορεί να τροποποιηθούν χωρίς προηγούμενη ειδοποίηση, για σκοπούς βελτίωσης της ποιότητας του προϊόντος.
- i** Οι εικόνες στο παρόν εγχειρίδιο είναι ενδεικτικές και μπορεί να μην αντιστοιχούν ακριβώς στο προϊόν σας.
- i** Οι τιμές που αναφέρονται στις ετικέτες του προϊόντος ή σε άλλα έντυπα τεκμηρίωσης που το συνοδεύουν έχουν αποκτηθεί σε εργαστηριακές συνθήκες σύμφωνα με τα σχετικά πρότυπα. Ανάλογα με τις συνθήκες λειτουργίας και περιβάλλοντος του προϊόντος, οι τιμές αυτές μπορεί να διαφέρουν.

4 Πρώτη χρήση

Πριν αρχίσετε να χρησιμοποιείτε το προϊόν, συνιστάται να κάνετε τα εξής στις ενότητες που ακολουθούν.

Πρώτη ρύθμιση

i Ρυθμίζετε πάντα την ώρα της ημέρας πριν χρησιμοποιήσετε το φούρνο σας. Εάν δεν το ρυθμίσετε, δεν μπορείτε να μαγειρέψετε σε ορισμένα μοντέλα φούρνου.

1. Αφού ο φούρνος τροφοδοτηθεί με ρεύμα για πρώτη φορά, στην οθόνη θα αναβοσβήνει το πεδίο ωρών "12:00" και το σύμβολο ⌚.
2. Ρυθμίστε την ώρα της ημέρας αγγίζοντας ⊕/⊖.

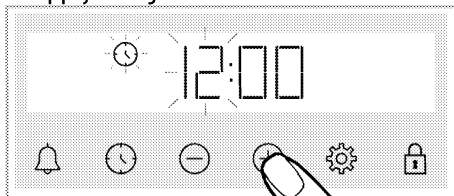

3. Αγγίξτε το πλήκτρο ⌚ ή ⚙️ για να ενεργοποιήσετε το πεδίο λεπτών.

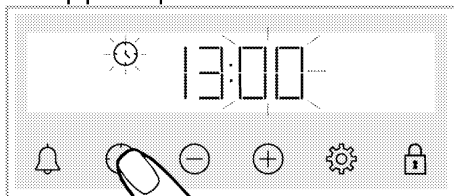

4. Ρυθμίστε τα λεπτά της ώρας της ημέρας αγγίζοντας ⊕/⊖.

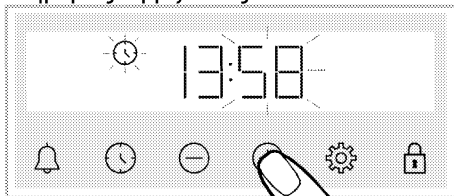

5. Επιβεβαιώστε τη ρύθμιση αγγίζοντας το πλήκτρο ⌚ ή ⚙️.
» Η ώρα της ημέρας έχει ρυθμιστεί και το σύμβολο ⌚ παύει να εμφανίζεται στην οθόνη.

i Αν δεν έχει γίνει η πρώτη ρύθμιση, το "12:00" και το σύμβολο ⌚ συνεχίζει να αναβοσβήνει και δεν μπορεί να αρχίσει η λειτουργία του φούρνου. Για να λειτουργήσει ο φούρνος σας, πρέπει να επιβεβαιώσετε την ώρα της ημέρας είτε ρυθμίζοντας την ώρα της ημέρας είτε αγγίζοντας το πλήκτρο ⌚ όταν είναι στο "12:00". Μπορείτε να αλλάξετε τη ρύθμιση της ώρας της ημέρας αργότερα, όπως περιγράφεται στην ενότητα "Ρυθμίσεις".

i Οι ρυθμίσεις τρέχουσας ώρα ακυρώνονται σε περίπτωση διακοπής ρεύματος. Πρέπει να ρυθμιστεί εκ νέου.

Πρώτος καθαρισμός

1. Αφαιρέστε όλα τα υλικά συσκευασίας.
2. Αφαιρέστε όλα τα αξεσουάρ από το φούρνο που παρέχονται μέσα στο προϊόν.
3. Ενεργοποιήστε το προϊόν για 30 λεπτά και μετά απενεργοποιήστε το. Με αυτό τον τρόπο, κατάλοιπα και αποθέσεις που μπορεί να έχουν μείνει στον φούρνο κατά την παραγωγή του καίγονται και καθαρίζονται.
4. Όταν χρησιμοποιείτε το προϊόν, επιλέγετε την υψηλότερη θερμοκρασία και τον τρόπο λειτουργίας όπου λειτουργούν όλες οι αντιστάσεις στο προϊόν. Βλέπε "Τρόποι λειτουργίας του φούρνου". Στην ενότητα που ακολουθεί μπορείτε να μάθετε πώς να χρησιμοποιείτε τον φούρνο.
5. Περιμένετε να κρυώσει ο φούρνος.
6. Σκουπίστε τις επιφάνειες του προϊόντος με ένα ελαφρά υγρό πανί

ή σφουγγάρι και στεγνώστε με ένα άλλο πανί.

Πριν χρησιμοποιήσετε τα αξεσουάρ:

Καθαρίστε τα αξεσουάρ που αφαιρέσατε από τον φούρνο με διάλυμα απορρυπαντικού σε νερό και ένα μαλακό σφουγγάρι καθαρισμού.

ΕΠΙΣΗΜΑΝΣΗ Η επιφάνεια μπορεί να υποστεί ζημιά από ορισμένα απορρυπαντικά ή καθαριστικά υλικά. Μη χρησιμοποιείτε για τον καθαρισμό σκληρά απορρυπαντικά, σκόνες/κρέμες καθαρισμού ή οποιαδήποτε αιχμηρά αντικείμενα.

ΕΠΙΣΗΜΑΝΣΗ Για δύο περίπου ώρες κατά την πρώτη λειτουργία μπορεί να παραχθεί οσμή και καπνός. Αυτό είναι πολύ φυσιολογικό. Βεβαιωθείτε ότι ο χώρος αερίζεται καλά για να απομακρύνεται ο καπνός και η οσμή. Αποφεύγετε την απ' ευθείας εισπνοή του καπνού και της οσμής που παράγονται.

5 Τρόπος χρήσης του φούρνου

Γενικές πληροφορίες σχετικά με τη χρήση του φούρνου

Ανεμιστήρας ψύξης (Μπορεί να μην υπάρχει στο δικό σας προϊόν.)

Το προϊόν σας διαθέτει ανεμιστήρα ψύξης. Ο ανεμιστήρας ψύξης ενεργοποιείται αυτόματα όταν χρειάζεται και ψύχει και το μπροστινό μέρος του φούρνου και το έπιπλο εντοιχισμού. Απενεργοποιείται αυτόματα όταν ολοκληρωθεί η διαδικασία ψύξης. Από την πόρτα του φούρνου εξέρχεται καυτός αέρας. Μην καλύπτετε αυτά τα ανοίγματα αερισμού με οτιδήποτε. Διαφορετικά, ο φούρνος μπορεί να υπερθερμανθεί.

Ο ανεμιστήρας ψύξης συνεχίζει να λειτουργεί κατά τη λειτουργία του φούρνου και αφού απενεργοποιηθεί ο φούρνος (περίπου για 20-30 λεπτά). Αν μαγειρεύετε με προγραμματισμό του χρονοδιακόπτη του φούρνου, ο ανεμιστήρας ψύξης απενεργοποιείται με όλες τις λειτουργίες. Ο χρόνος λειτουργίας του ανεμιστήρα ψύξης δεν μπορεί να ρυθμιστεί από τον χρήστη. Ενεργοποιείται και απενεργοποιείται αυτόματα. Αυτό δεν είναι σφάλμα.

Φωτισμός του φούρνου

Η λάμπα του φούρνου ανάβει όταν αρχίζει το μαγείρεμα στον φούρνο. Σε ορισμένα μοντέλα, η λάμπα παραμένει αναμμένη κατά το μαγείρεμα, ενώ σε άλλα μοντέλα σβήνει μετά από κάποιο χρόνο.

Λειτουργία της μονάδας ελέγχου του φούρνου





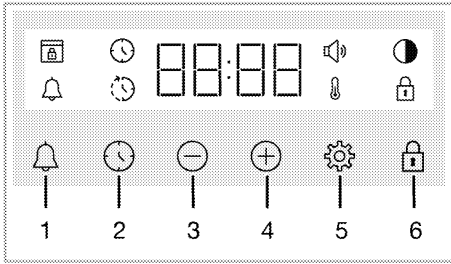



Γενικές προειδοποιήσεις για τη μονάδα ελέγχου φούρνου

- i** Ο μέγιστος χρόνος για ρύθμιση του τέλους της διαδικασίας μαγειρέματος είναι 5 ώρες και 59 λεπτά.
Το πρόγραμμα θα ακυρωθεί σε περίπτωση διακοπής ρεύματος. Πρέπει να επαναπρογραμματίσετε το φούρνο.
- i** Ενώ κάνετε οποιεσδήποτε ρυθμίσεις, στην οθόνη θα αναβοσβήνουν τα σχετικά σύμβολα. Περιμένετε λίγο για να αποθηκευτούν οι ρυθμίσεις.
- i** Αν έχει γίνει οποιαδήποτε ρύθμιση μαγειρέματος, δεν μπορεί να ρυθμιστεί η ώρα της ημέρας.
- i** Αν έχει ρυθμιστεί χρόνος μαγειρέματος όταν ξεκινά το μαγείρεμα, στην οθόνη εμφανίζεται ο υπολειπόμενος χρόνος.
- i** Σε περιπτώσεις που έχει ρυθμιστεί χρόνος μαγειρέματος ή ώρα λήξης μαγειρέματος, μπορείτε να ακυρώσετε αυτόματα αγγίζοντας παρατεταμένα το πλήκτρο .



- 1 Πλήκτρο ειδοποίησης
- 2 Πλήκτρο ρύθμισης ώρας
- 3 Πλήκτρο μείωσης
- 4 Πλήκτρο αύξησης
- 5 Πλήκτρο ρυθμίσεων
- 6 Πλήκτρο κλειδώματος πλήκτρων

Σύμβολα στην οθόνη

-  : Σύμβολο χρόνου μαγειρέματος
-  : Σύμβολο ώρας λήξης μαγειρέματος*
-  : Σύμβολο ειδοποίησης
-  : Σύμβολο φωτεινότητας
-  : Σύμβολο κλειδώματος πλήκτρων
-  : Σύμβολο θερμοκρασίας
-  : Σύμβολο έντασης ήχου
-  : Σύμβολο κλειδώματος πόρτας*

* Διαφέρει ανάλογα με το μοντέλο του προϊόντος. Μπορεί να μη διατίθεται στο δικό σας προϊόν.

Ενεργοποίηση του φούρνου

Αφού επιλέξετε με το περιστροφικό κουμπί επιλογής προγράμματος έναν τρόπο λειτουργίας με τον οποίο θέλετε να μαγειρέψετε και ρυθμίσετε μια θερμοκρασία με το περιστροφικό κουμπί θερμοκρασίας, ο φούρνος αρχίζει να λειτουργεί.

Απενεργοποίηση του φούρνου



Μπορείτε να απενεργοποιήσετε τον φούρνο γυρίζοντας το περιστροφικό κουμπί επιλογής λειτουργίας και το περιστροφικό κουμπί θερμοκρασίας στη θέση απενεργοποίησης (πάνω).

Μη αυτόματο μαγείρεμα με επιλογή θερμοκρασίας και τρόπου λειτουργίας του φούρνου

Μπορείτε να μαγειρέψετε με μη αυτόματο έλεγχο (δικό σας έλεγχο) χωρίς να ρυθμίσετε τον χρόνο μαγειρέματος επιλέγοντας τη θερμοκρασία και τον τρόπο λειτουργίας που χρειάζονται για το φαγητό σας.

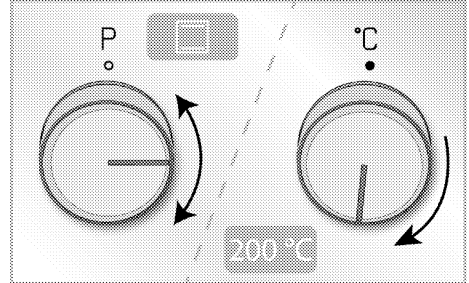

Παράδειγμα:





1. Επιλέξτε τον τρόπο λειτουργίας που θέλετε για το μαγείρεμα χρησιμοποιώντας το περιστροφικό κουμπί επιλογής λειτουργίας.
2. Ρυθμίστε τη θερμοκρασία που θέλετε για το μαγείρεμα χρησιμοποιώντας το περιστροφικό κουμπί θερμοκρασίας.
 - » Ο φούρνος σας θα αρχίσει να λειτουργεί αμέσως με τον επιλεγμένο τρόπο λειτουργίας και θερμοκρασία και στην οθόνη θα εμφανιστεί το σύμβολο .
 - Όταν η θερμοκρασία μέσα στον φούρνο φθάσει τη ρυθμισμένη θερμοκρασία, εμφανίζεται το σύμβολο .
 - Ο φούρνος δεν απενεργοποιείται αυτόματα, επειδή το μη αυτόματο μαγείρεμα γίνεται χωρίς ρύθμιση του χρόνου μαγειρέματος. Πρέπει να ελέγχετε το μαγείρεμα μόνοι σας και να τον απενεργοποιήσετε όταν τελειώσει το μαγείρεμα. Όταν ολοκληρωθεί το μαγείρεμα, απενεργοποιήστε το φούρνο γυρίζοντας το περιστροφικό κουμπί επιλογής λειτουργίας και το περιστροφικό κουμπί θερμοκρασίας στη θέση απενεργοποίησης (πάνω).

Μαγείρεμα με ρύθμιση του χρόνου μαγειρέματος:

Μπορείτε να ρυθμίσετε τον φούρνο να απενεργοποιείται αυτόματα στο τέλος του χρόνου μαγειρέματος επιλέγοντας τη θερμοκρασία και τον τρόπο λειτουργίας που χρειάζονται για το φαγητό σας και ρυθμίζοντας τον χρόνο μαγειρέματος στον χρονοδιακόπτη.

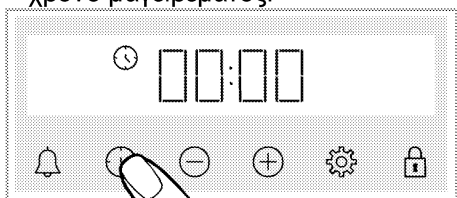
1. Επιλέξτε τον τρόπο λειτουργίας για το μαγείρεμα.
2. Αγγίξτε  έως ότου εμφανιστεί το σύμβολο  στην οθόνη για τον χρόνο μαγειρέματος.



- i** Αφού ρυθμίσετε τον τρόπο λειτουργίας και τη θερμοκρασία, μπορείτε να ρυθμίσετε τον χρόνο μαγειρέματος για 30 λεπτά αγγίζοντας το πλήκτρο  απευθείας για ταχεία ρύθμιση του χρόνου μαγειρέματος και να αλλάξετε τον χρόνο με τα πλήκτρα .

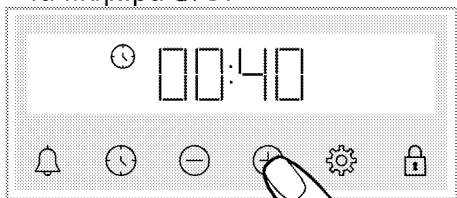

3. Ρυθμίστε τον χρόνο μαγειρέματος με τα πλήκτρα .



- i** Ο χρόνος μαγειρέματος αυξάνεται με βήμα 1 λεπτού για τα πρώτα 15 λεπτά, και μετά τα 15 λεπτά αυξάνεται με βήματα των 5 λεπτών.

4. Τοποθετήστε το φαγητό σας μέσα στον φούρνο και ρυθμίστε τη

θερμοκρασία με το περιστροφικό κουμπί ρύθμισης της θερμοκρασίας.



» Ο φούρνος σας θα αρχίσει να λειτουργεί αμέσως με τον επιλεγμένο τρόπο λειτουργίας και θερμοκρασία. Αρχίζει η αντίστροφη μέτρηση του ρυθμισμένου χρόνου μαγειρέματος και στην οθόνη εμφανίζεται . Όταν η θερμοκρασία μέσα στον φούρνο φθάσει τη ρυθμισμένη θερμοκρασία, εμφανίζεται το σύμβολο .

5. Αφού συμπληρωθεί ο ρυθμισμένος χρόνος μαγειρέματος, στην οθόνη εμφανίζεται "End" ενώ αναβοσβήνει το σύμβολο  και ο χρονοδιακόπτης παράγει ήχο μπιπ

6. Η προειδοποίηση ηχεί για δύο λεπτά. Για να σταματήσετε την προειδοποίηση, πατήστε οποιοδήποτε κουμπί. Η προειδοποίηση σταματά και στην οθόνη εμφανίζεται η ώρα της ημέρας.

Για να ρυθμίσετε την ώρα λήξης μαγειρέματος σε μεταγενέστερη ώρα: (Διαφέρει ανάλογα με το μοντέλο του προϊόντος. Μπορεί να μη διατίθεται στο δικό σας προϊόν.)

Επιλέγοντας τη θερμοκρασία και τον τρόπο λειτουργίας για το γεύμα σας, μπορείτε να ρυθμίσετε τον χρόνο μαγειρέματος και να ρυθμίσετε την ώρα λήξης μαγειρέματος σε μεταγενέστερο χρόνο, με αποτέλεσμα η λειτουργία του φούρνου να ξεκινά και να σταματά αυτόματα.

1. Επιλέξτε τον τρόπο λειτουργίας για το μαγείρεμα.
2. Αγγίξτε  έως ότου εμφανιστεί το σύμβολο  στην οθόνη για τον χρόνο μαγειρέματος.

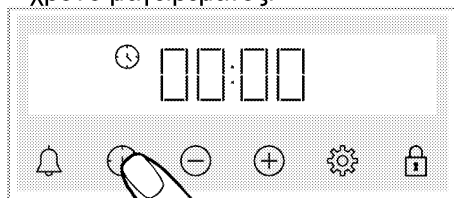

i Αφού ρυθμίσετε τον τρόπο λειτουργίας και τη θερμοκρασία, μπορείτε να ρυθμίσετε τον χρόνο μαγειρέματος για 30 λεπτά αγγίζοντας το πλήκτρο ⊕ απευθείας για ταχεία ρύθμιση του χρόνου μαγειρέματος και να αλλάξετε τον χρόνο με τα πλήκτρα ⊕/⊖.

3. Ρυθμίστε τον χρόνο μαγειρέματος με τα πλήκτρα ⊕/⊖.

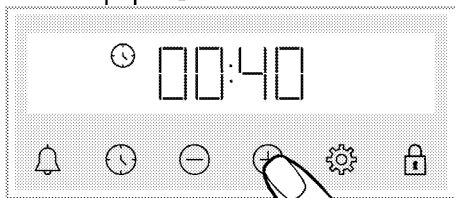

i Ο χρόνος μαγειρέματος αυξάνεται με βήμα 1 λεπτού για τα πρώτα 15 λεπτά, και μετά τα 15 λεπτά αυξάνεται με βήματα των 5 λεπτών.

» Αφού έχει ρυθμιστεί ο χρόνος μαγειρέματος, το σύμβολο ⌚ εμφανίζεται μόνιμα στην οθόνη.

4. Αγγίξτε ⌚ έως ότου εμφανιστεί το σύμβολο ⌚ στην οθόνη για την ώρα λήξης μαγειρέματος.



5. Ρυθμίστε την ώρα λήξης μαγειρέματος με τα πλήκτρα ⊕/⊖.

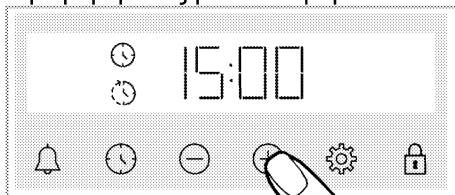

» Αφού έχει ρυθμιστεί η ώρα λήξης μαγειρέματος, το σύμβολο ⌚ και το

σύμβολο ⌚ με το σύμβολο χρονικής περιόδου θα εμφανίζονται σταθερά στην οθόνη. Μόλις ξεκινήσει το μαγείρεμα, παύει να εμφανίζεται το σύμβολο ⌚.

6. Τοποθετήστε το φαγητό σας μέσα στον φούρνο και ρυθμίστε τη θερμοκρασία με το περιστροφικό κουμπί ρύθμισης της θερμοκρασίας.

» **Το ρολόι του φούρνου υπολογίζει την ώρα έναρξης μαγειρέματος αφαιρώντας τον χρόνο**

μαγειρέματος από την ώρα λήξης μαγειρέματος που ρυθμίσατε. Όταν έρθει η ώρα έναρξης μαγειρέματος, ενεργοποιείται ο επιλεγμένος τρόπος λειτουργίας και ο φούρνος θερμαίνεται ως τη ρυθμισμένη θερμοκρασία.

Αρχίζει η αντίστροφη μέτρηση του ρυθμισμένου χρόνου μαγειρέματος και στην οθόνη εμφανίζεται ⌚. Όταν η θερμοκρασία μέσα στον φούρνο φθάσει τη ρυθμισμένη θερμοκρασία, εμφανίζεται το σύμβολο ⌚.

7. Αφού συμπληρωθεί ο ρυθμισμένος χρόνος μαγειρέματος, στην οθόνη εμφανίζεται "End" ενώ αναβοσβήνει το σύμβολο ⌚ και ο χρονοδιακόπτης παράγει ήχο μπιπ



8. Η προειδοποίηση ηχεί για δύο λεπτά. Για να σταματήσετε την προειδοποίηση, πατήστε οποιοδήποτε κουμπί. Η προειδοποίηση σταματά και στην οθόνη εμφανίζεται η ώρα της ημέρας.

i Αν πατηθεί οποιοδήποτε πλήκτρο στο τέλος της ηχητικής προειδοποίησης, ο φούρνος θα αρχίσει πάλι να λειτουργεί. Για να εμποδίσετε να λειτουργήσει πάλι ο φούρνος στο τέλος της προειδοποίησης, θέστε το περιστροφικό κουμπί θερμοκρασίας και το περιστροφικό κουμπί τρόπου λειτουργίας στη θέση "0" (απενεργοποίησης) και απενεργοποιήστε τον φούρνο.



Ρυθμίσεις

Ενεργοποίηση κλειδώματος πλήκτρων

Ενεργοποιώντας τη λειτουργία κλειδώματος πλήκτρων μπορείτε να εμποδίσετε τις επεμβάσεις στη μονάδα ελέγχου.

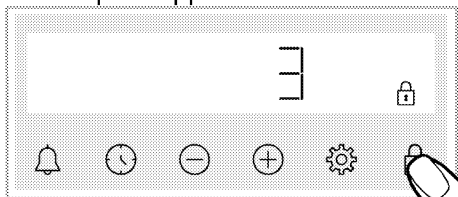
1. Αγγίξτε  έως ότου εμφανιστεί στην οθόνη το σύμβολο .





» Εμφανίζεται το σύμβολο  και στην οθόνη αρχίζει η αντίστροφη μέτρηση 3-2-1. Όταν τελειώσει η αντίστροφη μέτρηση, ενεργοποιείται το κλειδωμα πλήκτρων. Όταν πατηθεί οποιοδήποτε πλήκτρο ενώ έχει ενεργοποιηθεί το κλειδωμα πλήκτρων, ο χρονοδιακόπτης εκπέμπει ένα ηχητικό σήμα και το σύμβολο  αναβοσβήνει.

i Αν σταματήσετε να αγγίζετε το πλήκτρο  πριν τελειώσει η αντίστροφη μέτρηση, το κλειδωμα πλήκτρων δεν θα ενεργοποιηθεί.

i Τα πλήκτρα του χρονοδιακόπτη δεν μπορούν να χρησιμοποιηθούν όταν το κλειδωμα πλήκτρων είναι ενεργοποιημένο. Το κλειδωμα πλήκτρων δεν θα ακυρωθεί σε περίπτωση διακοπής ρεύματος.

Απενεργοποίηση του κλειδώματος πλήκτρων



1. Αγγίξτε  έως ότου πάψει να εμφανίζεται στην οθόνη το σύμβολο .

» Το σύμβολο  παύει να εμφανίζεται στην οθόνη και το κλειδωμα πλήκτρων απενεργοποιείται.



Ρύθμιση της ειδοποίησης

Μπορείτε να χρησιμοποιήσετε τον χρονοδιακόπτη του προϊόντος και για οποιαδήποτε προειδοποίηση ή υπενθύμιση εκτός του μαγειρέματος. Το ρολόι ειδοποίησης δεν έχει επίδραση στις λειτουργίες μαγειρέματος του φούρνου. Χρησιμοποιείται μόνο για προειδοποιήσεις. Για παράδειγμα, μπορείτε να χρησιμοποιήσετε το ρολόι ειδοποίησης για να σας ειδοποιήσει να γυρίσετε το φαγητό στο φούρνο μια συγκεκριμένη ώρα. Μόλις λήξει ο χρόνος που ρυθμίσατε, το ρολόι σας δίνει μια ηχητική προειδοποίηση.

i Ο μέγιστος χρόνος ειδοποίησης μπορεί να είναι 23 ώρες και 59 λεπτά.

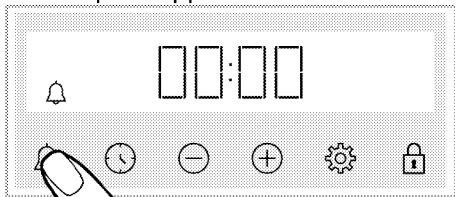
1. Αγγίξτε  έως ότου εμφανιστεί στην οθόνη το σύμβολο .



2.  Ρυθμίστε τον χρόνο ειδοποίησης με τα πλήκτρα .

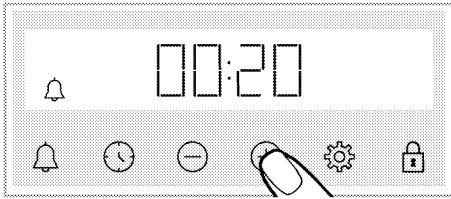

» Αφού ρυθμίσετε τον χρόνο ειδοποίησης, το σύμβολο  παραμένει αναμμένο και ο χρόνος ειδοποίησης αρχίζει να μετράται αντίστροφα στην οθόνη. Αν έχει ρυθμιστεί ταυτόχρονα χρόνος ειδοποίησης και χρόνος μαγειρέματος, στην οθόνη εμφανίζεται ο μικρότερος χρόνος.





3. Αφού έχει συμπληρωθεί ο χρόνος ειδοποίησης, το σύμβολο  αρχίζει να αναβοσβήνει και εκπέμπει μια ηχητική προειδοποίηση.

Απενεργοποίηση της ειδοποίησης

1. Στο τέλος του χρόνου ειδοποίησης, ακούγεται ο ήχος προειδοποίησης για δύο λεπτά. Για να σταματήσετε τον ήχο προειδοποίησης, αγγίξτε οποιοδήποτε πλήκτρο.

» Ο ήχος προειδοποίησης σταματά και στην οθόνη εμφανίζεται η ώρα της ημέρας.



Αν θέλετε να ακυρώσετε την ειδοποίηση:

1. Αγγίξτε  έως ότου εμφανιστεί το σύμβολο  στην οθόνη για μηδενισμός του χρόνου ειδοποίησης. Αγγίξτε το πλήκτρο  έως ότου εμφανιστεί η ένδειξη "00:00".
2.  Μπορείτε επίσης να ακυρώσετε την ειδοποίηση πατώντας παρατεταμένα το πλήκτρο.

Αλλαγή της στάθμης της έντασης ήχου

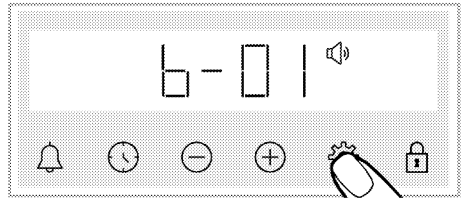
1. Αγγίξτε το πλήκτρο  έως ότου εμφανιστεί στην οθόνη το σύμβολο .



2. Ρυθμίστε το επιθυμητό επίπεδο με τα πλήκτρα /. (**b-01-b-02-b-03**)

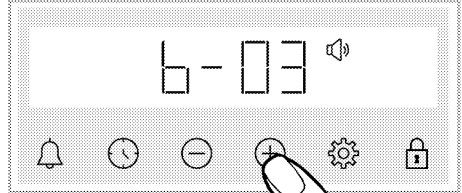



3. Αγγίξτε το πλήκτρο  για επιβεβαίωση, ή η ρύθμιση ενεργοποιείται αν περάσει λίγος χρόνος χωρίς να αγγίξετε κανένα πλήκτρο.

Ρύθμιση της φωτεινότητας της οθόνης

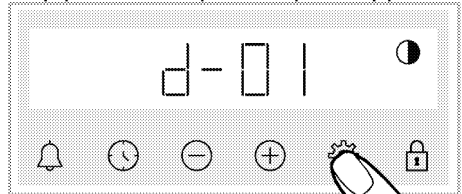
1. Αγγίξτε το πλήκτρο  έως ότου εμφανιστεί στην οθόνη το σύμβολο .





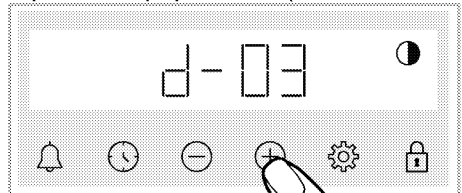

2. Ρυθμίστε την επιθυμητή φωτεινότητα με τα πλήκτρα /. (**d-01-d-02-d-03**)





» Αγγίξτε το πλήκτρο  για επιβεβαίωση, ή η ρύθμιση ενεργοποιείται αν περάσει λίγος χρόνος χωρίς να αγγίξετε κανένα πλήκτρο.

Αλλαγή της ώρας της ημέρας

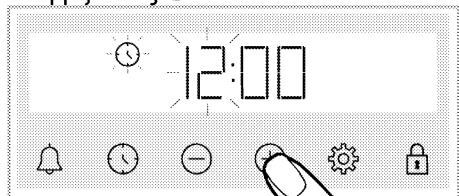

Στον φούρνο σας: για να αλλάξετε την ώρα της ημέρας που είχατε ήδη ρυθμίσει:

1. Αγγίξτε  έως ότου εμφανιστεί στην οθόνη το σύμβολο .
2. Ρυθμίστε την ώρα της ημέρας αγγίζοντας /.



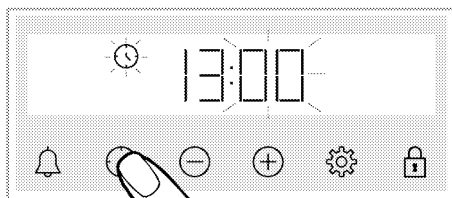

3. Αγγίξτε το πλήκτρο  ή  για να ενεργοποιήσετε το πεδίο λεπτών.

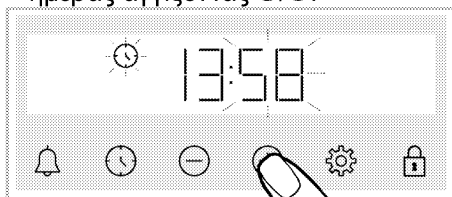

4. Ρυθμίστε τα λεπτά της ώρας της ημέρας αγγίζοντας /.



5. Επιβεβαιώστε τη ρύθμιση αγγίζοντας το πλήκτρο  ή .
- » Η ώρα της ημέρας έχει ρυθμιστεί και το σύμβολο  παύει να εμφανίζεται στην οθόνη.

6 Γενικές πληροφορίες για το μαγείρεμα

Αυτή η ενότητα περιγράφει πρακτικές συμβουλές σχετικά με την προετοιμασία και το μαγείρεμα του φαγητού σας.

Επιπλέον, μπορείτε να βρείτε ορισμένα φαγητά που δοκιμάστηκαν από τον κατασκευαστή και τις πιο κατάλληλες ρυθμίσεις για τα φαγητά αυτά. Επίσης υποδεικνύονται οι κατάλληλες ρυθμίσεις του φούρνου και τα αξεσουάρ για τα φαγητά αυτά.

Γενικές προειδοποιήσεις σχετικά με το μαγείρεμα στον φούρνο

- Όταν ανοίγετε την πόρτα του φούρνου κατά τη διάρκεια ή μετά το μαγείρεμα, μπορεί να βγει καυτός-ζεματιστός ατμός. Ο ατμός μπορεί να κάψει τα χέρια, το πρόσωπο και/ή τα μάτια σας. Όταν ανοίγετε την πόρτα του φούρνου, να παραμένετε σε απόσταση ασφαλείας.
- Ο έντονος ατμός που παράγεται κατά το μαγείρεμα μπορεί να σχηματίσει σταγόνες από συμπυκνωμένους υδρατμούς στις εσωτερικές και εξωτερικές επιφάνειες του φούρνου και στα πάνω τμήματα του επίπλου λόγω της θερμοκρασιακής διαφοράς. Αυτό είναι κανονικό και φυσιολογικό φαινόμενο.
- Η θερμοκρασία μαγειρέματος και οι τιμές χρόνου που δίνονται για τα τρόφιμα μπορεί να διαφέρουν ανάλογα με τη συνταγή και την ποσότητα. Για το λόγο αυτό, οι τιμές αυτές αναφέρονται σαν εύρος τιμών.
- Πάντα να αφαιρείτε τα μη χρησιμοποιούμενα αξεσουάρ από τον φούρνο πριν αρχίσετε το μαγείρεμα. Τα αξεσουάρ που θα παραμείνουν στο φούρνο μπορεί να εμποδίσουν το μαγείρεμα του

φαγητού με τις σωστές συνθήκες μαγειρέματος.

- Για φαγητά που πρόκειται να μαγειρέψετε με δική σας συνταγή, μπορείτε να βασιστείτε σε παρόμοια φαγητά που αναφέρονται στους πίνακες μαγειρέματος.
- Η χρήση των παρεχόμενων αξεσουάρ εξασφαλίζει ότι θα αποκτήτε τα καλύτερα αποτελέσματα μαγειρέματος. Πάντα να τηρείτε τις προειδοποιήσεις και τις πληροφορίες που παρέχονται από τον κατασκευαστή για τα μαγειρικά σκεύη τρίτων που θα χρησιμοποιήσετε.
- Κόβετε το χαρτί ψησίματος που χρησιμοποιείτε για το μαγείρεμα στις διαστάσεις του σκεύους όπου θα γίνει το μαγείρεμα. Τα χαρτιά ψησίματος που εξέρχουν από το σκεύος μπορεί να δημιουργήσουν κίνδυνο φωτιάς και να επηρεάσουν την ποιότητα του μαγειρέματος. Χρησιμοποιείτε το χαρτί ψησίματος στην περιοχή θερμοκρασιών που καθορίζεται από τον κατασκευαστή του.
- Για τα καλύτερα αποτελέσματα μαγειρέματος, τοποθετείτε το φαγητό στο συνιστώμενο ράφι του φούρνου. Μην αλλάζετε ράφι κατά τη διάρκεια του μαγειρέματος.

Είδη ζύμης και φαγητά φούρνου Γενικές πληροφορίες

- Συνιστούμε να χρησιμοποιείτε τα αξεσουάρ του προϊόντος, για να έχετε καλά αποτελέσματα μαγειρέματος. Αν πρόκειται να χρησιμοποιήσετε άλλα μαγειρικά σκεύη, προτιμήστε σκούρου χρώματος, αντικολλητικά και ανθεκτικά στη θερμότητα σκεύη.
- Αν συνιστάται προθέρμανση στον πίνακα μαγειρέματος, βεβαιωθείτε να

τοποθετήσετε το φαγητό στον φούρνο αφού ολοκληρωθεί η προθέρμανση.

- Αν πρόκειται να μαγειρέψετε χρησιμοποιώντας μαγειρικό σκεύος τοποθετημένο πάνω στη συρμάτινη σχάρα, τοποθετήστε το στο μέσον της σχάρας και όχι κοντά στο πίσω τοίχωμα.
- Όλα τα συστατικά που χρησιμοποιούνται για την παρασκευή ειδών ζύμης πρέπει να είναι φρέσκα και σε θερμοκρασία δωματίου.
- Το αποτέλεσμα μαγειρέματος των προϊόντων μπορεί να διαφέρει ανάλογα με την ποσότητα του φαγητού και το μέγεθος του σκεύους.
- Τα μεταλλικά, κεραμικά και γυάλινα καλούπια επεκτείνουν το χρόνο μαγειρέματος και η κάτω επιφάνεια των τροφίμων ζαχαροπλαστικής δεν καφέ ομοιόμορφα.
- Εάν χρησιμοποιείτε χαρτί μαγειρέματος κατά τη διάρκεια του μαγειρέματος, μπορεί να παρατηρηθεί λίγο καφέ στο κάτω μέρος της επιφάνειας του φαγητού. Σε αυτήν την περίπτωση, ίσως χρειαστεί να παρατείνετε τον χρόνο μαγειρέματος σας περίπου 10 λεπτά.
- Οι τιμές που αναφέρονται στους πίνακες μαγειρέματος προσδιορίζονται με δοκιμές που γίνονται στα εργαστήριά μας. Οι τιμές που είναι κατάλληλες για σας μπορεί να διαφέρουν από αυτές τις τιμές.
- Τοποθετήστε το φαγητό σας πάνω στο κατάλληλο ράφι που συνιστάται στον πίνακα μαγειρέματος. Θεωρήστε το κάτω-κάτω ράφι στο φούρνο ως ράφι 1.
- Μαγειρέψτε τα τρόφιμα που συνιστώνται στο τραπέζι μαγειρέματος με ένα μόνο δίσκο.

Πρακτικές συμβουλές για ψήσιμο κέικ

- Αν το κέικ είναι πολύ στεγνό, αυξήστε τη θερμοκρασία κατά 10 °C και μειώστε τον χρόνο ψησίματος.
- Αν το κέικ είναι πολύ υγρό, χρησιμοποιήστε μικρότερη ποσότητα υγρού ή μειώστε τη θερμοκρασία κατά 10 °C.
- Αν το κέικ είναι καμένο στο πάνω μέρος, τοποθετήστε το σε χαμηλότερο ράφι, μειώστε τη θερμοκρασία και αυξήστε τον χρόνο μαγειρέματος.
- Αν έχει μαγειρευτεί καλά στο εσωτερικό του αλλά το εξωτερικό ακόμα κολλάει, χρησιμοποιήστε μικρότερη ποσότητα υγρού και αυξήστε τον χρόνο μαγειρέματος.

Πρακτικές συμβουλές για να ψήνετε πίτες

- Αν η πίτα είναι πολύ στεγνή, αυξήστε τη θερμοκρασία κατά 10 °C και μειώστε τον χρόνο ψησίματος. Υγράνετε τα φύλλα με σάλτσα που αποτελείται από γάλα, λάδι, αυγό και γιαούρτι.
- Αν η πίτα αργεί να γίνει, βεβαιωθείτε ότι το πάχος της πίτας που παρασκευάσατε δεν περνάει το πάχος του δίσκου.
- Αν η πίτα έχει ροδίσει στην επιφάνεια αλλά το κάτω μέρος δεν είναι καλά ψημένο, βεβαιωθείτε ότι η ποσότητα σάλτσας που χρησιμοποιείτε για την πίτα δεν είναι υπερβολική στο κάτω μέρος της πίτας. Για ομοιόμορφο ρόδισμα, προσπαθείτε να απλώνετε τη σάλτσα ομοιόμορφα ανάμεσα στα φύλλα και την πίτα.
- Ψήστε την πίτα σας στη θέση και θερμοκρασία που είναι κατάλληλη σύμφωνα με τον πίνακα μαγειρέματος. Αν το κάτω μέρος και πάλι δεν είναι καλά ροδισμένο,

ΤΟΠΟΘΕΤΗΣΤΕ ΤΟ ΦΑΓΗΤΟ ΣΕ ΕΝΑ ΚΑΤΩ ΡΑΦΙ ΤΗΝ ΕΠΟΜΕΝΗ ΦΟΡΑ.

Πίνακας μαγειρέματος για είδη ζύμης και φαγητά φούρνου

Φαγητό	Αξεσουάρ προς χρήση	Τρόπος λειτουργίας	Θέση ραφίου	Θερμοκρασία (°C)	Χρόνος μαγειρέματος (λεπτ.) (περίπου)
Κέικ σε δίσκο	Κανονικός δίσκος*	Πάνω και κάτω αντίσταση	3	180	30 ... 40
Κέικ σε φόρμα	Φόρμα κέικ πάνω σε συρμάτινη σχάρα**	Πάνω και κάτω αντίσταση	2	180	30 ... 40
Μικρά κέικ	Κανονικός δίσκος*	Πάνω και κάτω αντίσταση	3	160	25 ... 35
	Κανονικός δίσκος*	Κάτω/πάνω αντίσταση με υποβοήθηση ανεμιστήρα	3	150	20 ... 30
Παντεσπάνι	Στρογγυλή φόρμα κέικ, διαμέτρου 26 cm με σφικκτήρα, πάνω σε συρμάτινη σχάρα**	Πάνω και κάτω αντίσταση	2	160	30 ... 40
	Στρογγυλή φόρμα κέικ, διαμέτρου 26 cm με σφικκτήρα, πάνω σε συρμάτινη σχάρα**	Κάτω/πάνω αντίσταση με υποβοήθηση ανεμιστήρα	2	160	20 ... 30
Κουλουράκια	Δίσκος για πίτες*	Πάνω και κάτω αντίσταση	3	170	25 ... 35
Πίτες με φύλλο	Κανονικός δίσκος*	Κάτω/πάνω αντίσταση με υποβοήθηση ανεμιστήρα	2	200	35 ... 45
Πλούσιες πίτες	Κανονικός δίσκος*	Πάνω και κάτω αντίσταση	2	200	20 ... 30
Ολόκληρο ψωμί	Κανονικός δίσκος*	Πάνω και κάτω αντίσταση	3	200	30 ... 40
Λαζάνια	Γυάλινη / μεταλλική τετράγωνη φόρμα πάνω σε συρμάτινη σχάρα**	Πάνω και κάτω αντίσταση	2 ή 3	200	30 ... 40
Μηλόπιτα	Στρογγυλή μαύρη μεταλλική φόρμα, διαμέτρου 20 cm, πάνω σε συρμάτινη σχάρα**	Πάνω και κάτω αντίσταση	2	180	50 ... 70
Πίτσα	Κανονικός δίσκος*	Πάνω και κάτω αντίσταση	2	200 ... 220	10 ... 20

Συνιστάται προθέρμανση για όλα τα φαγητά.

* Αυτά τα αξεσουάρ μπορεί να μην περιλαμβάνονται με το προϊόν.

** Αυτά τα αξεσουάρ δεν περιλαμβάνονται με το προϊόν. Αυτά είναι εμπορικά διαθέσιμα αξεσουάρ.

Κρέας, ψάρια και πουλερικά

Τα βασικά σημεία για το ψήσιμο

- Η χρήση χυμού λεμονιού και πιπεριού πριν το μαγείρεμα, θα βελτιώσει την απόδοση μαγειρέματος

όταν μαγειρεύετε ολόκληρο κοτόπουλο, γαλοπούλα ή ένα μεγάλο κομμάτι κρέας.

- Το κρέας με κόκαλα χρειάζεται 15 έως 30 λεπτά περισσότερο για να

μαγειρευτεί απ' ότι παρόμοιου μεγέθους κομμάτι χωρίς κόκαλα.

- Θα πρέπει να υπολογίζετε περίπου 4 έως 5 λεπτά χρόνο μαγειρέματος ανά εκατοστό πάχους του κρέατος.
- Μετά το μαγείρεμα, αφήστε το κρέας στο φούρνο για περίπου 10 λεπτά. Έτσι η εσωτερικοί ζωμοί μοιράζονται

ομοίομορφα σε όλο το ψητό και δεν στάζουν όταν κοπεί το κρέας.

- Το ψάρι σε σκεύος ανθεκτικό σε θερμότητα θα πρέπει να τοποθετείται στη μεσαία ή στην κάτω θέση στις υποδοχές.
- Μαγειρέψτε τα τρόφιμα που συνιστώνται στο τραπέζι μαγειρέματος με ένα μόνο δίσκο.

Πίνακας μαγειρέματος για κρέας, ψάρι και πουλερικά

Φαγητό	Αξεσουάρ προς χρήση	Τρόπος λειτουργίας	Θέση ραφίου	Θερμοκρασία (°C)	Χρόνος μαγειρέματος (λεπτ.) (περίπου)
Μπιριζόλα (ολόκληρη) / Ψητό (1 kg)	Κανονικός δίσκος*	Κάτω/πάνω αντίσταση με υποβοήθηση ανεμιστήρα	3	15 λεπτ. 250/max, κατόπιν 180 ... 190	60 ... 80
Κότσι αρνιού (1.5 - 2.0 kg)	Κανονικός δίσκος*	Κάτω/πάνω αντίσταση με υποβοήθηση ανεμιστήρα	3	15 λεπτ. 250/max, κατόπιν 170	110 ... 120
Κοτόπουλο ψητό (1.8-2 kg)	Συρμάτινη σχάρα* Τοποθετήστε ένα δίσκο σε ένα κάτω ράφι	Κάτω/πάνω αντίσταση με υποβοήθηση ανεμιστήρα	2	15 λεπτ. 250/max, κατόπιν 190	60 ... 80
Γαλοπούλα (5.5 kg)	Κανονικός δίσκος*	Κάτω/πάνω αντίσταση με υποβοήθηση ανεμιστήρα	1	25 λεπτ. 250/max, κατόπιν 180 ... 190	150 ... 210
Ψάρι	Συρμάτινη σχάρα* Τοποθετήστε ένα δίσκο σε ένα κάτω ράφι	Κάτω/πάνω αντίσταση με υποβοήθηση ανεμιστήρα	3	200	20 ... 30

Συνιστάται προθέρμανση για όλα τα φαγητά.

* Αυτά τα αξεσουάρ μπορεί να μην περιλαμβάνονται με το προϊόν.

** Αυτά τα αξεσουάρ δεν περιλαμβάνονται με το προϊόν. Αυτά είναι εμπορικά διαθέσιμα αξεσουάρ.

Γκριλ

Κατά το ψήσιμο στο γκριλ, το κόκκινο κρέας, τα ψάρια και τα πουλερικά θα ροδίσουν εύκολα, θα έχουν ωραία κρούστα και δεν θα ξεραθεί. Τα φιλεταρισμένα κρέατα, τα κρέατα σε σουβλά, τα λουκάνικα, καθώς και τα λαχανικά με υψηλή περιεκτικότητα σε υγρά (ντομάτες, κρεμμύδια κλπ.) είναι ιδιαίτερα κατάλληλα για ψήσιμο στο γκριλ.

Γενικές προειδοποιήσεις

- Τα φαγητά που δεν είναι κατάλληλα για ψήσιμο στο γκριλ προκαλούν

κίνδυνο για φωτιά. Ψήνετε στο γκριλ μόνο τρόφιμα που είναι κατάλληλα για την ισχυρή θέρμανση στο γκριλ. Επίσης, μην τοποθετείτε το φαγητό πολύ πίσω πάνω στη σχάρα. Αυτή είναι η πιο καυτή περιοχή και τα λιπαρά φαγητά μπορεί να αναφλεγούν.

- **Κλείνετε την πόρτα του φούρνου κατά το ψήσιμο με γκριλ. Ποτέ μην ψήνετε στο γκριλ με την πόρτα του φούρνου ανοικτή. Οι καυτές επιφάνειες μπορούν να προκαλέσουν εγκαύματα!**

Τα βασικά για το γκριλ

- Προετοιμάζετε για το γκριλ όσο το δυνατόν φαγητά παρόμοιου πάχους και βάρους.
- Κατανείμετε τα κομμάτια που πρόκειται να ψηθούν στη συρμάτινη σχάρα ή στον δίσκο με συρμάτινη σχάρα με τέτοιο τρόπο ώστε να μην υπερβαίνει τις διαστάσεις της αντίστασης.
- Ανάλογα με το πάχος των κομματιών που θα ψηθούν στο γκριλ, μπορεί οι χρόνοι μαγειρέματος να διαφέρουν από αυτούς που αναφέρονται στον πίνακα.

- Τοποθετήστε τη συρμάτινη σχάρα ή το δίσκο με συρμάτινη σχάρα στο επιθυμητό επίπεδο στον φούρνο. Αν μαγειρεύετε πάνω στη συρμάτινη σχάρα, τοποθετήστε τον δίσκο του φούρνου στο χαμηλότερο ράφι για να συλλέγει τα υγρά. Ο δίσκος φούρνου που πρόκειται να τοποθετήσετε πρέπει να έχει μέγεθος αρκετό για να καλύπτει όλη την επιφάνεια της σχάρας. Αυτός ο δίσκος μπορεί να μην περιλαμβάνεται με το προϊόν. Προσθέστε λίγο νερό στον δίσκο του φούρνου, για να διευκολύνετε τον καθαρισμό του.

Πίνακας Γκριλ

Φαγητό	Αξεσουάρ προς χρήση	Θέση ραφίου	Θερμοκρασία (°C)	Χρόνος μαγειρέματος (λεπτ.) (περίπου)
Ψάρι	Συρμάτινη σχάρα	4 - 5	250	20 ... 25
Κοτόπουλο σε μερίδες	Συρμάτινη σχάρα	4 - 5	250	25 ... 35
Μπιφτέκια (μοσχαρίσια) - 12 Σε τεμάχια	Συρμάτινη σχάρα	4	250	20 ... 30
Αρνίσια παιδάκια	Συρμάτινη σχάρα	4 - 5	250	20 ... 25
Μπριζόλα - (σε φέτες)	Συρμάτινη σχάρα	4 - 5	250	25 ... 30
Μοσχαρίσια παιδάκια	Συρμάτινη σχάρα	4 - 5	250	25 ... 30
Λαχανικά ογκρατέν	Συρμάτινη σχάρα	4 - 5	220	20 ... 30
Ψωμί τοστ	Συρμάτινη σχάρα	4	250	1 ... 4

Συνιστάται προθέρμανση για 5 λεπτά για όλα τα φαγητά που ψήνονται στο γκριλ.

Γυρίστε τα κομμάτια του φαγητού μετά από 1/2 του συνολικού χρόνου ψησίματος στο γκριλ.

Χαμηλό γκριλ με υποβοήθηση ανεμιστήρα

Φαγητό	Αξεσουάρ προς χρήση	Τρόπος λειτουργίας	Θέση ραφίου	Θερμοκρασία (°C)	Χρόνος μαγειρέματος (λεπτ.) (περίπου)
Ψάρι	Συρμάτινη σχάρα	Χαμηλό γκριλ με υποβοήθηση ανεμιστήρα	4	200	30 ... 35
Κοτόπουλο σε μερίδες	Συρμάτινη σχάρα	Χαμηλό γκριλ με υποβοήθηση ανεμιστήρα	4	250	25 ... 35
Μπιφτέκια (μοσχαρίσια) - 12 Σε τεμάχια	Συρμάτινη σχάρα	Χαμηλό γκριλ με υποβοήθηση ανεμιστήρα	4	250	30 ... 40
Μπριζόλα (ολόκληρη) / Ψητό (1 kg)	Συρμάτινη σχάρα Τοποθετήστε ένα δίσκο σε ένα κάτω ράφι	Χαμηλό γκριλ με υποβοήθηση ανεμιστήρα	3	15 λεπτ. 250, κατόπιν 180 ... 190	90 ... 110

Μην προθερμαίνετε για όλα τα φαγητά στο γκριλ σε αυτόν το πίνακα γκριλ.

Φαγητά δοκιμής

- Τα φαγητά σε αυτόν τον πίνακα μαγειρέματος έχουν παρασκευαστεί σύμφωνα με το πρότυπο EN 60350-

1 για διευκόλυνση της δοκιμής του προϊόντος για ινστιτούτα ελέγχου.

- Μαγειρέψτε τα τρόφιμα που συνιστώνται στο τραπέζι μαγειρέματος με ένα μόνο δίσκο.

Πίνακας μαγειρέματος για φαγητά δοκιμών

Φαγητό	Αξεσουάρ προς χρήση	Τρόπος λειτουργίας	Θέση ραφίου	Θερμοκρασία (°C)	Χρόνος μαγειρέματος (λεπτ.) (περίπου)
Τριφτοκούλουρο (γλυκό μπισκότο)	Κανονικός δίσκος*	Πάνω και κάτω αντίσταση	3	140	20 ... 30
Μικρά κέικ	Κανονικός δίσκος*	Πάνω και κάτω αντίσταση	3	160	25 ... 35
	Κανονικός δίσκος*	Κάτω/πάνω αντίσταση με υποβοήθηση ανεμιστήρα	2	150	20 ... 30
Παντεσπάνι	Στρογγυλή φόρμα κέικ, διαμέτρου 26 cm με σφιγκτήρα, πάνω σε συρμάτινη σχάρα**	Πάνω και κάτω αντίσταση	2	160	30 ... 40
	Στρογγυλή φόρμα κέικ, διαμέτρου 26 cm με σφιγκτήρα, πάνω σε συρμάτινη σχάρα**	Κάτω/πάνω αντίσταση με υποβοήθηση ανεμιστήρα	2	160	20 ... 30
Μηλόπιτα	Στρογγυλή μαύρη μεταλλική φόρμα, διαμέτρου 20 cm, πάνω σε συρμάτινη σχάρα**	Πάνω και κάτω αντίσταση	2	180	50 ... 70

Συνιστάται προθέρμανση για όλα τα φαγητά.

* Αυτά τα αξεσουάρ μπορεί να μην περιλαμβάνονται με το προϊόν.

** Αυτά τα αξεσουάρ δεν περιλαμβάνονται με το προϊόν. Αυτά είναι εμπορικά διαθέσιμα αξεσουάρ.

Γκριλ

Φαγητό	Αξεσουάρ προς χρήση	Θέση ραφίου	Θερμοκρασία (°C)	Χρόνος μαγειρέματος (λεπτ.) (περίπου)
Ψωμί τοστ	Συρμάτινη σχάρα	4	250	1 ... 4
Μπιφτέκια (μοσχαρίσια) - 12 Σε τεμάχια	Συρμάτινη σχάρα	4	250	20 ... 30

Γυρίστε το φαγητό μετά από 1/2 του συνολικού χρόνου ψήσιματος στο γκριλ.

Συνιστάται προθέρμανση για 5 λεπτά για όλα τα φαγητά που ψήνονται στο γκριλ.

7 Συντηρηση και φροντιδα

Γενικές πληροφορίες καθαρισμού

▲ Γενικές προειδοποιήσεις

- Περιμένετε να κρυώσει το προϊόν πριν το καθαρίσετε. Οι καυτές επιφάνειες μπορούν να προκαλέσουν εγκαύματα!
- Μην εφαρμόζετε τα απορρυπαντικά απευθείας πάνω στις καυτές επιφάνειες. Κάτι τέτοιο μπορεί να προκαλέσει μόνιμες κηλίδες.
- Η συσκευή θα πρέπει να καθαρίζεται σχολαστικά και να στεγνώνεται μετά από κάθε χρήση της. Έτσι, τα κατάλοιπα φαγητού θα καθαρίζονται εύκολα και τα κατάλοιπα αυτά δεν θα καίγονται όταν επαναχρησιμοποιηθεί η συσκευή αργότερα. Με αυτόν τον τρόπο, επεκτείνεται η διάρκεια ωφέλιμης ζωής της συσκευής και μειώνονται τα προβλήματα που αντιμετωπίζονται συχνά.
- Μη χρησιμοποιείτε ατμοκαθαριστές για τον καθαρισμό.
- Ορισμένα απορρυπαντικά ή καθαριστικά μπορεί να προξενήσουν ζημιά στην επιφάνεια. Μη χρησιμοποιείτε για τον καθαρισμό απορρυπαντικά ή σκόνες καθαρισμού, κρέμες καθαρισμού που χαράζουν, ούτε προϊόντα αφαίρεσης αλάτων ή οποιαδήποτε αιχμηρά αντικείμενα.
- Δεν χρειάζεται ειδικό καθαριστικό για καθαρισμό μετά τη χρήση. Καθαρίζετε τη συσκευή χρησιμοποιώντας απορρυπαντικό πιάτων, χλιαρό νερό και ένα μαλακό πανί ή σφουγγάρι, και κατόπιν στεγνώνετε την με ένα στεγνό πανί μικροϊνών.
- Να φροντίζετε οπωσδήποτε να σκουπίζετε κάθε υπολειπόμενο υγρό μετά τον καθαρισμό και να

καθαρίζετε αμέσως οποιαδήποτε φαγητά πιτσιλίζονται κατά το μαγείρεμα.

- Μην πλένετε κανένα μέρος της συσκευής σας σε πλυντήριο πιάτων.

Επιφάνειες ανοξειδωτες και ανοξειδωτο χάλυβα

- Μη χρησιμοποιείτε καθαριστικά προϊόντα που περιέχουν οξύ ή χλωρίνη για να καθαρίσετε ανοξειδωτες επιφάνειες και λαβές.
- Οι επιφάνειες από ανοξειδωτο χάλυβα, οι λεγόμενες ανοξειδωτες επιφάνειες, μπορεί να αλλάξουν χρώμα με την πάροδο του χρόνου. Αυτό είναι φυσιολογικό. Μετά από κάθε χρήση, καθαρίζετε με ένα απορρυπαντικό που είναι κατάλληλο για την επιφάνεια από ανοξειδωτο χάλυβα ή ανοξειδωτη επιφάνεια.
- Καθαρίζετε με ένα μαλακό πανί με σαπυνοδιάλυμα και υγρό απορρυπαντικό (που δεν χαράζει), κατάλληλο για ανοξειδωτες επιφάνειες, προσέχοντας να σκουπίζετε μόνο προς μία κατεύθυνση.
- Αφαιρείτε αμέσως και χωρίς καθυστέρηση από τις ανοξειδωτες και γυάλινες επιφάνειες τις κηλίδες από αποθέσεις αλάτων, λάδι, άμυλο, γάλα και πρωτεΐνη. Οι κηλίδες μπορεί να προκαλέσουν σκουριά με την πάροδο του χρόνου.

Εμαγιέ επιφάνειες

- Μετά από κάθε χρήση, καθαρίζετε τις εμαγιέ επιφάνειες χρησιμοποιώντας απορρυπαντικό πιάτων, χλιαρό νερό και ένα μαλακό πανί ή σφουγγάρι, και κατόπιν στεγνώνετε τις με ένα στεγνό πανί.
- Αν το προϊόν σας διαθέτει λειτουργία εύκολου καθαρισμού με ατμό, μπορείτε να χρησιμοποιήσετε αυτή

τη λειτουργία για μη μόνιμες ακαθαρσίες. (Δείτε την ενότητα "Εύκολος καθαρισμός με ατμό")

- Για επίμονους λεκέδες, μπορείτε να χρησιμοποιήσετε το καθαριστικό εσωτερικού και σχαρών φούρνων που συνιστάται στον ιστότοπο της μάρκας του προϊόντος σας. Μη χρησιμοποιείτε εξωτερικό καθαριστικό φούρνων.
- Ο φούρνος πρέπει να κρυώσει για τον καθαρισμό στον χώρο μαγειρέματος. Ο καθαρισμός καυτών επιφανειών θα προκαλέσει και κίνδυνο φωτιάς και ζημιά στην εμαγιέ επιφάνεια.

Καταλυτικές επιφάνειες

- Τα πλευρικά τοιχώματα στον χώρο μαγειρέματος μπορεί να είναι καλυμμένα μόνο με εμαγιέ ή με καταλυτικά τοιχώματα. Αυτό διαφέρει ανάλογα με το μοντέλο.
- Τα καταλυτικά τοιχώματα έχουν ελαφρώς ματ και πορώδη επιφάνεια. Τα καταλυτικά τοιχώματα του φούρνου δεν πρέπει να καθαρίζονται.
- Οι καταλυτικές επιφάνειες απορροφούν λάδι χάρη στην πορώδη τους δομή και αρχίζουν να γυαλίζουν όταν η επιφάνεια έχει κορεστεί με λάδι, οπότε συνιστάται να αντικαθιστάτε τα εξαρτήματα αυτά.

Γυάλινες επιφάνειες

- Όταν καθαρίζετε γυάλινες επιφάνειες, μη χρησιμοποιείτε σκληρές μεταλλικές ξύστρες και καθαριστικά που χαράζουν. Αυτά μπορούν να προξενήσουν ζημιά στη γυάλινη επιφάνεια.
- Καθαρίζετε τη συσκευή χρησιμοποιώντας απορρυπαντικό πιάτων, χλιαρό νερό και ένα πανί μικροϊνών ειδικό για γυάλινες επιφάνειες και κατόπιν στεγνώνετε την με ένα στεγνό πανί μικροϊνών.

- Αν υπάρχουν κατάλοιπα απορρυπαντικού μετά τον καθαρισμό, σκουπίστε τα με κρύο νερό και στεγνώστε με ένα μαλακό και στεγνό πανί μικροϊνών. Τα κατάλοιπα απορρυπαντικού μπορεί να προξενήσουν ζημιά στη γυάλινη επιφάνεια στην επόμενη χρήση του προϊόντος.
- Δεν πρέπει σε καμία περίπτωση να καθαρίσετε τα κατάλοιπα που έχουν ξεραθεί πάνω στην γυάλινη επιφάνεια χρησιμοποιώντας οδοντωτά μαχαίρια, σύρμα τριψίματος ή παρόμοια μέσα που χαράζουν.
- Μπορείτε να αφαιρείτε τις κηλίδες ασβεστίου (κίτρινες κηλίδες) από τη γυάλινη επιφάνεια με εμπορικά διαθέσιμο υλικό αφαίρεσης αλάτων, ή με ένα υλικό αφαίρεσης αλάτων όπως ξύδι ή χυμό λεμονιού.
- Αν η επιφάνεια έχει έντονη ρύπανση, απλώστε το καθαριστικό πάνω στην κηλίδα με ένα σφουγγάρι και περιμένετε πολλή ώρα για να δράσει. Κατόπιν καθαρίστε τη γυάλινη επιφάνεια με ένα υγρό πανί.
- Αλλοιώσεις χρώματος και κηλίδες πάνω στη γυάλινη επιφάνεια είναι κανονικό φαινόμενο και όχι ελαττώματα.

Πλαστικά εξαρτήματα και βαμμένες επιφάνειες

- Καθαρίζετε τα πλαστικά εξαρτήματα και τις βαμμένες επιφάνειες χρησιμοποιώντας απορρυπαντικό πιάτων, χλιαρό νερό και ένα μαλακό πανί ή σφουγγάρι, και κατόπιν στεγνώνετε με ένα στεγνό πανί.
- Μη χρησιμοποιείτε σκληρές μεταλλικές ξύστρες και καθαριστικά που χαράζουν. Μπορεί να προκληθεί ζημιά στις επιφάνειες.
- Να βεβαιώνετε να μην αφήνετε κατάλοιπα νερού και

απορρυπαντικού στις γραμμές σύνδεσης των μερών της συσκευής. Διαφορετικά μπορεί να προκύψει διάβρωση σε αυτές τις περιοχές σύνδεσης.

Καθαρισμός των αξεσουάρ

Εκτός αν αναφέρεται διαφορετικά στο εγχειρίδιο χρήσης, μην πλένετε τα αξεσουάρ του προϊόντος σε πλυντήριο πιάτων.

Καθαρισμός του πίνακα χειρισμού

- Όταν καθαρίζετε τον πίνακα χειρισμού με τα περιστροφικά κουμπιά, σκουπίζετε τον πίνακα και τα κουμπιά με ένα ελαφρά υγρό μαλακό πανί και στεγνώνετε με ένα στεγνό πανί. Μην αφαιρείτε τα κουμπιά και τα στεγανοποιητικά που βρίσκονται από κάτω τους όταν καθαρίζετε τον πίνακα χειρισμού. Μπορεί να υποστούν ζημιά ο πίνακας χειρισμού και τα κουμπιά.
- Όταν καθαρίζετε ανοξειδωτους πίνακες με χειρισμό μέσω περιστροφικών κουμπιών, μη χρησιμοποιείτε καθαριστικά ανοξειδωτων επιφανειών γύρω από τα περιστροφικά κουμπιά. Μπορεί να σβηστούν οι ενδείξεις γύρω από τα περιστροφικά κουμπιά.
- Οι πίνακες χειρισμού αφής πρέπει να καθαρίζονται με ένα ελαφρά υγρό μαλακό πανί και να στεγνώνονται με ένα στεγνό πανί. Αν το προϊόν σας διαθέτει λειτουργία κλειδώματος πλήκτρων, ενεργοποιήστε το κλειδωμα πλήκτρων πριν τον καθαρισμό του πίνακα χειρισμού. Διαφορετικά, μπορεί να προκύψει λανθασμένη ανίχνευση στα πλήκτρα.

Καθαρισμός του εσωτερικού του φούρνου (χώρου μαγειρέματος)

Ακολουθήστε τα βήματα καθαρισμού που περιγράφονται στην ενότητα "Γενικές πληροφορίες καθαρισμού" σύμφωνα με τον τύπο των επιφανειών μέσα στον φούρνο σας.

Καθαρισμός των πλευρικών τοιχωμάτων του φούρνου

Τα πλευρικά τοιχώματα στον χώρο μαγειρέματος μπορεί να είναι καλυμμένα μόνο με εμαγιέ ή με καταλυτικά τοιχώματα. Αυτό διαφέρει ανάλογα με το μοντέλο. Αν υπάρχει καταλυτικό τοίχωμα, ανατρέξτε για πληροφορίες στην ενότητα "Καταλυτικά τοιχώματα".

Αν το προϊόν σας έχει συρμάτινα ράφια, αφαιρέστε τα συρμάτινα ράφια πριν καθαρίσετε τα πλευρικά τοιχώματα. Κατόπιν ολοκληρώστε τον καθαρισμό όπως περιγράφεται στην ενότητα "Γενικές πληροφορίες καθαρισμού" σύμφωνα με τον τύπο της επιφάνειας των πλευρικών τοιχωμάτων.

Για να αφαιρέσετε τα πλευρικά συρμάτινα ράφια:

1. Αφαιρέστε το μπροστινό μέρος του συρμάτινου ραφιού τραβώντας μακριά από το πλευρικό τοίχωμα.
2. Τραβήξτε το συρμάτινο ράφι προς το μέρος σας για να το αφαιρέσετε τελείως.

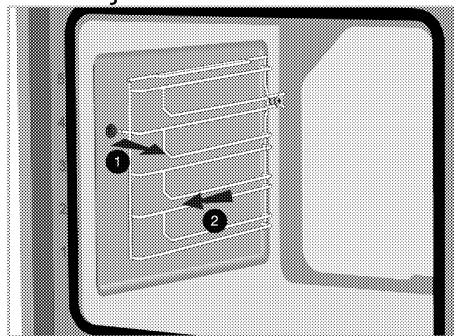

3. Για να επανασυνδέσετε τα ράφια, οι διαδικασίες που χρησιμοποιήθηκαν κατά την αφαίρεση πρέπει να επαναληφθούν από το τέλος προς την αρχή, διαδοχικά.

Εύκολος καθαρισμός με ατμό Διαφέρει ανάλογα με το μοντέλο του προϊόντος. Μπορεί να μη διατίθεται στο δικό σας προϊόν.

Εξασφαλίζει εύκολο καθαρισμό επειδή οι ακαθαρσίες (που δεν έχουν παραμείνει πολύ) μαλακώνουν με τον ατμό που σχηματίζεται μέσα στον φούρνο και τις σταγόνες νερού που σχηματίζονται από συμπύκνωση στις εσωτερικές επιφάνειες του φούρνου.

1. Αφαιρέστε όλα τα αξεσουάρ από μέσα από το φούρνο.
2. Προσθέστε 500 ml νερό στον δίσκο του φούρνου και τοποθετήστε τον δίσκο στο 2ο ράφι στον φούρνο.

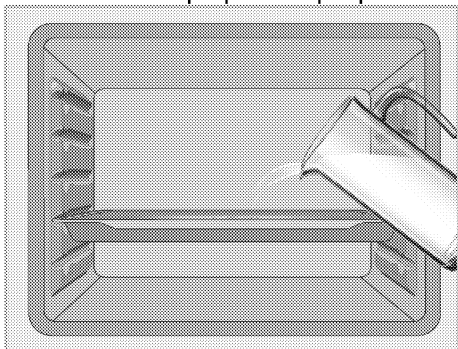

3. Ρυθμίστε τον φούρνο στη λειτουργία εύκολου καθαρισμού με ατμό και αφήστε τον να λειτουργήσει στους 100 °C για 15 λεπτά.

Ανοίξτε την πόρτα αμέσως και σκουπίστε τις εσωτερικές επιφάνειες του φούρνου με ένα ελαφρά υγρό σφουγγάρι ή πανί. Όταν ανοίξετε τη πόρτα της συσκευής θα διαφύγει ατμός. Αυτό μπορεί να προκαλέσει κίνδυνο εγκαυμάτων. Προσέχετε όταν ανοίξετε την πόρτα του φούρνου.

Χρησιμοποιήστε χλιαρό νερό με υγρό πιάτων και ένα μαλακό πανί ή

σφουγγάρι για να καθαρίσετε τις επίμονες ακαθαρσίες και τελικά σκουπίστε με ένα στεγνό πανί.

- i** Κατά την εύκολη λειτουργία καθαρισμού με ατμό, το νερό που βρίσκεται στην πισίνα στη βάση του φούρνου για να μαλακώσει ελαφρά σχηματισμένα υπολείμματα / βρωμιά μέσα στην κοιλότητα του φούρνου θα εξατμιστεί και θα συμπυκνωθεί στην κοιλότητα του φούρνου και στο εσωτερικό ποτήρι της πόρτας του φούρνου, επομένως το νερό μπορεί να στάξει όταν ανοίξει η πόρτα του φούρνου. Σκουπίστε τη συμπύκνωση μόλις ανοίξει η πόρτα του φούρνου.

Διαφέρει ανάλογα με το μοντέλο του προϊόντος. Μπορεί να μη διατίθεται στο δικό σας προϊόν. Μετά τη συμπύκνωση μέσα στον φούρνο μπορεί να υπάρχει νερό ή υγρασία στο κανάλι του βαθουλώματος κάτω από τον φούρνο. Μετά τη χρήση, καθαρίστε αυτό το κανάλι πισίνας με ένα υγρό πανί και στη συνέχεια στεγνώστε το.

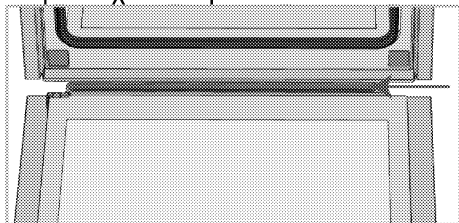

Καθαρισμός της πόρτας του φούρνου

- i** Μη χρησιμοποιείτε σκληρά καθαριστικά που χαράζουν, μεταλλικές ξύστρες, σύρμα τριψίματος ή λευκαντικά για να καθαρίσετε την πόρτα και το τζάμι του φούρνου.

Μπορείτε να αφαιρέσετε την πόρτα του φούρνου και τα τζάμια του φούρνου για να τα καθαρίσετε. Ο τρόπος αφαίρεσης της πόρτας και των τζαμιών εξηγείται στις ενότητες "Αφαίρεση της πόρτας του φούρνου" και "Αφαίρεση των εσωτερικών τζαμιών της πόρτας".

Αφού αφαιρέσετε τα εσωτερικά τζάμια της πόρτας, καθαρίστε τα με απορρυπαντικό πιάτων, χλιαρό νερό και ένα μαλακό πανί ή σφουγγάρι, και στεγνώστε τα με ένα στεγνό πανί.

Σκουπίστε το τζάμι του φούρνου με ξύδι και κατόπιν ξεπλύνετέ το, για να αντιμετωπίσετε τα κατάλοιπα αλάτων ασβεστίου που μπορεί να προκύψουν στο τζάμι του φούρνου.

Αφαίρεση της πόρτας του φούρνου

1. Ανοίξτε την πόρτα του φούρνου.
2. Ανοίξτε τα κλιπ στην υποδοχή μεντεσέ της μπροστινής πόρτας στα δεξιά και αριστερά πιέζοντάς τα προς τα κάτω όπως δείχνει η εικόνα.

Ο αρθρωτός τύπος (A), (B), (C) ποικίλλει ανάλογα με το μοντέλο του προϊόντος. Τα παρακάτω σχήματα δείχνουν πώς να ανοίξετε όλους τους τύπους αρθρώσεων.

(A) μεντεσέ τύπου είναι διαθέσιμο σε κανονικούς τύπους πορτών.

(B) (Μεντεσέ τύπου) διατίθεται σε μαλακούς τύπους πορτών κλεισίματος.

(C) μεντεσέ τύπου είναι διαθέσιμο σε μαλακό άνοιγμα / κλείσιμο πόρτες.

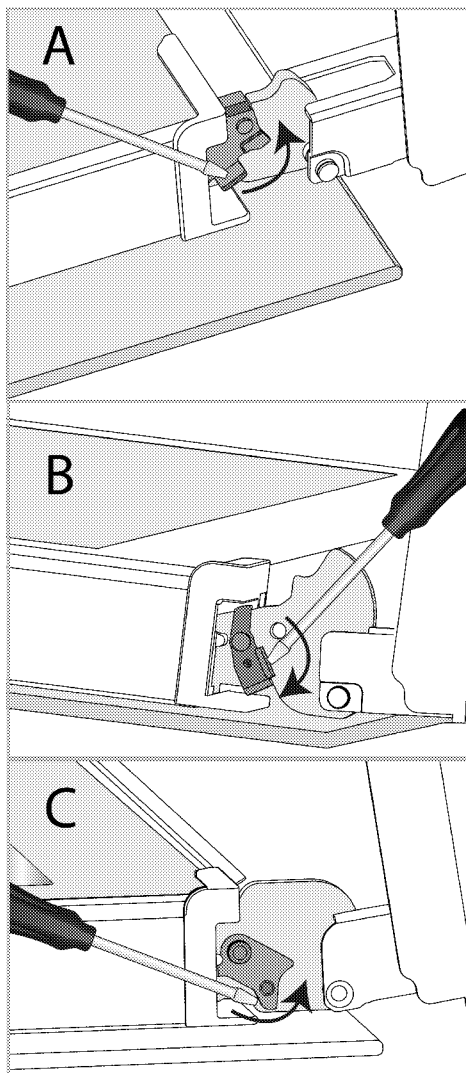

Ασφάλιση μεντεσέ - κλειστή θέση

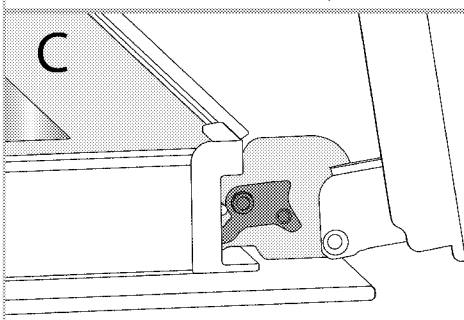
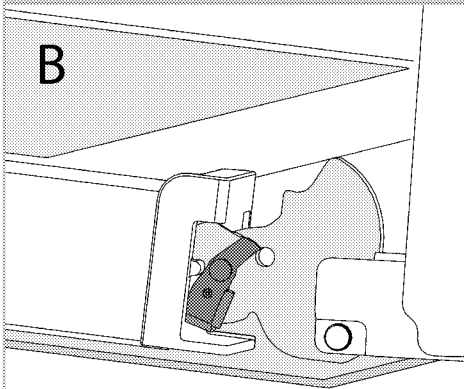
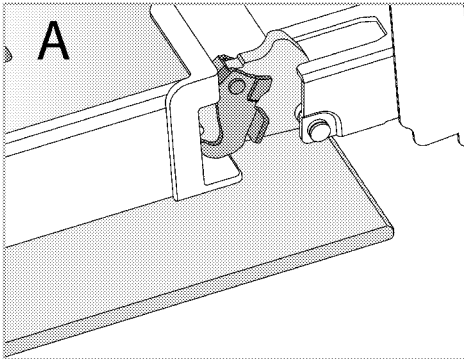

Ασφάλιση μεντεσέ - ανοικτή θέση

3. Φέρτε την πόρτα του φούρνου στη μισάνοικτη θέση.

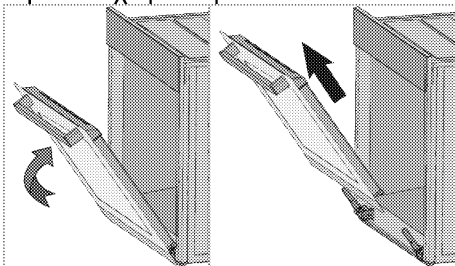

4. Τραβήξτε την πόρτα που αφαιρέθηκε προς τα πάνω για να την ελευθερώσετε από τους μεντεσέδες δεξιά και αριστερά και αφαιρέστε την.

i Για να επανασυνδέσετε την πόρτα, οι διαδικασίες που χρησιμοποιήθηκαν κατά την αφαίρεση πρέπει να επαναληφθούν από το τέλος προς την αρχή, διαδοχικά. Όταν εγκαθιστάτε την πόρτα, φροντίζετε απαραίτητα να κλείνετε τα κλιπ στην υποδοχή των μεντεσέδων.

Αφαίρεση του εσωτερικού τζαμιού της πόρτας του φούρνου

Το εσωτερικό τζάμι της μπροστινής πόρτας του προϊόντος μπορεί να αφαιρεθεί για καθαρισμό.

1. Ανοίξτε την πόρτα του φούρνου.

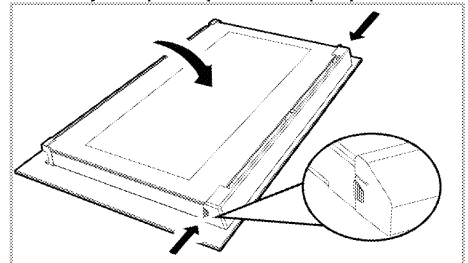

2. Τραβήξτε το πλαστικό εξάρτημα που είναι συνδεδεμένο στο πάνω τμήμα της μπροστινής πόρτας προς το μέρος σας ενώ ταυτόχρονα πιέζετε τα σημεία πίεσης και στις δύο πλευρές του εξαρτήματος, και αφαιρέστε το εξάρτημα.

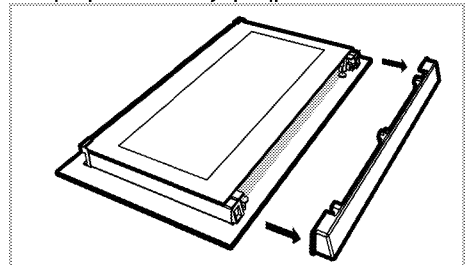

3. Όπως δείχνει η εικόνα, ανυψώστε προσεκτικά το τελείως εσωτερικό τζάμι (1) προς το 'Α' και κατόπιν αφαιρέστε το τραβώντας το προς το 'Β'.

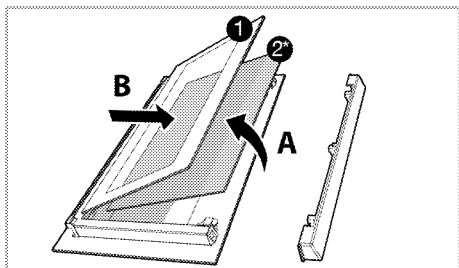

- 1 Τελείως εσωτερικό τζάμι
 - 2* Εσωτερικό τζάμι (Μπορεί να μην υπάρχει στο δικό σας προϊόν.)
4. Αν το προϊόν σας έχει εσωτερικό γυαλί (2), επαναλάβετε την ίδια διαδικασία για να το αποσυνδέσετε (2).
5. Το πρώτο βήμα για την επανασυναρμολόγηση της πόρτας είναι να επανατοποθετήσετε το εσωτερικό τζάμι (2). Τοποθετήστε τη λοξοτμημένη πλευρά του τζαμιού ώστε να συναντήσει τη λοξοτμημένη πλευρά της πλαστικής υποδοχής. (Αν το προϊόν σας έχει εσωτερικό τζάμι). Το εσωτερικό τζάμι (2) πρέπει να τοποθετηθεί μέσα στην πλαστική υποδοχή που είναι η πιο κοντινή στο τελείως εσωτερικό τζάμι (1).
6. Όταν επανατοποθετείτε το τελείως εσωτερικό τζάμι (1), βεβαιωθείτε ότι η τυπωμένη πλευρά του τζαμιού είναι στραμμένη προς το εσωτερικό τζάμι. Είναι κρίσιμο να τοποθετήσετε τις κάτω γωνίες του τελείως εσωτερικού τζαμιού (1) ώστε να εδράσουν σε επαφή με τις κάτω πλαστικές υποδοχές.
7. Σπρώξτε το πλαστικό εξάρτημα προς το πλαίσιο έως ότου ακουστεί ήχος "κλικ".

Καθαρισμός της λάμπας του φούρνου

Σε περίπτωση που λερωθεί η γυάλινη πόρτα της λάμπας του φούρνου μέσα στον χώρο μαγειρέματος, καθαρίστε την χρησιμοποιώντας απορρυπαντικό πιάτων, χλιαρό νερό και ένα μαλακό πανί ή σφουγγάρι και στεγνώστε τη με ένα στεγνό πανί. Σε περίπτωση βλάβης της λάμπας του φούρνου, μπορείτε να αντικαταστήσετε τη λάμπα του φούρνου σύμφωνα με τις ενότητες που ακολουθούν.

Αντικατάσταση της λάμπας του φούρνου

⚠ Γενικές προειδοποιήσεις

- Για να αποφύγετε τον κίνδυνο ηλεκτροπληξίας, πριν αντικαταστήσετε τη λάμπα του φούρνου, αποσυνδέστε τον ηλεκτρικό σύνδεσμο και περιμένετε να κρυώσει ο φούρνος. Οι καυτές επιφάνειες μπορούν να προκαλέσουν εγκαύματα!
- Σε αυτόν τον φούρνο, χρησιμοποιείται λαμπτήρας πυρακτώσεως με ισχύ μικρότερη από 40 W, ύψος μικρότερο από 60 mm, διάμετρο μικρότερη από 30 mm ή λάμπα αλογόνου με πρίζα τύπου G9, ισχύ μικρότερη από 60 W. Οι λαμπτήρες είναι κατάλληλοι για λειτουργία σε θερμοκρασίες άνω των 300 ° C. Οι λαμπτήρες φούρνου μπορούν να ληφθούν από Εξουσιοδοτημένους Αντιπρόσωπους Σέρβις ή τεχνικό με άδεια.
- Η θέση της λάμπας μπορεί να διαφέρει από αυτή που δείχνει η εικόνα.
- Η λάμπα που χρησιμοποιείται στο προϊόν αυτό δεν είναι κατάλληλη για χρήση φωτισμού των χώρων του σπιτιού. Ο σκοπός αυτής της λάμπας

είναι να διευκολύνει τον χρήστη να βλέπει το φαγητό.

- Οι λάμπες που χρησιμοποιούνται σε αυτό το προϊόν πρέπει να έχουν αντοχή σε ακραίες φυσικές συνθήκες όπως θερμοκρασίες πάνω από 50 °C.

Αν ο φούρνος σας έχει στρογγυλή λάμπα,

1. Αποσυνδέστε το προϊόν από την παροχή ρεύματος.
2. Αφαιρέστε το γυάλινο κάλυμμα περιστρέφοντας το αριστερόστροφα.

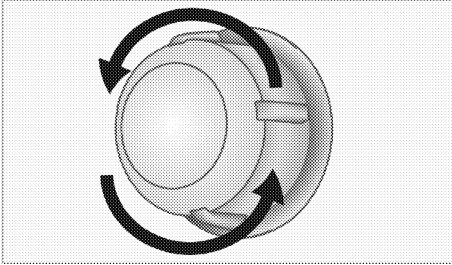

3. Αν η λάμπα του φούρνου είναι του τύπου (Α) που φαίνεται στην παρακάτω εικόνα, περιστρέψτε τη λάμπα του φούρνου όπως δείχνει η εικόνα και αντικαταστήστε την με καινούργια. Αν το μοντέλο είναι τύπου (Β), τραβήξτε την έξω όπως δείχνει η εικόνα και αντικαταστήστε την με καινούργια.

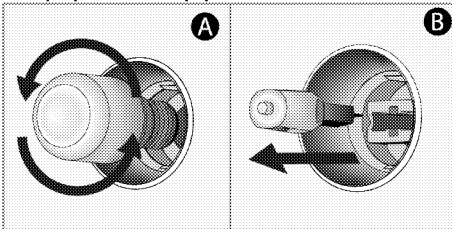

4. Επανατοποθετήστε το γυάλινο κάλυμμα.

Αν ο φούρνος σας έχει τετράγωνη λάμπα,

1. Αποσυνδέστε το προϊόν από την παροχή ρεύματος.
2. Αφαιρέστε τα συρμάτινα ράφια σύμφωνα με την περιγραφή.

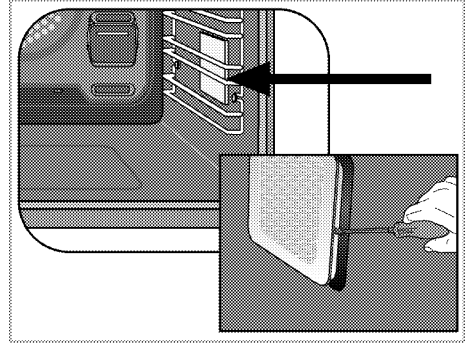

3. Ανυψώστε το προστατευτικό γυάλινο κάλυμμα της λάμπας χρησιμοποιώντας ένα κατσαβίδι.
4. Αν η λάμπα του φούρνου είναι του τύπου (Α) που φαίνεται στην παρακάτω εικόνα, περιστρέψτε τη λάμπα του φούρνου όπως δείχνει η εικόνα και αντικαταστήστε την με καινούργια. Αν το μοντέλο είναι τύπου (Β), τραβήξτε την έξω όπως δείχνει η εικόνα και αντικαταστήστε την με καινούργια.

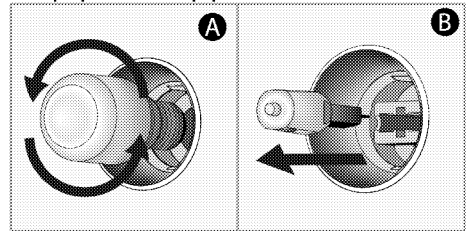

5. Επανατοποθετήστε το γυάλινο κάλυμμα και τα συρμάτινα ράφια.

8 Επίλυση προβλημάτων

Αν παρά την εφαρμογή των οδηγιών της ενότητας αυτής, δεν μπορείτε να αποκαταστήσετε το πρόβλημα, τότε συμβουλευτείτε τον Εξουσιοδοτημένο αντιπρόσωπο σέρβις ή αδειούχο τεχνικό ή το κατάστημα όπου αγοράσατε το προϊόν. Σε καμία περίπτωση μην επιχειρήσετε να επισκευάσετε μόνοι σας ένα προϊόν που παρουσιάζει βλάβη.

Ο φούρνος παράγει ατμό όταν χρησιμοποιείται.

- Είναι φυσιολογικό να διαφεύγει ατμός κατά την διάρκεια της λειτουργίας. >>> *Αυτό δεν αποτελεί βλάβη.*

Προκύπτουν σταγόνες νερού κατά το μαγείρεμα.

- Ο ατμός που παράγεται κατά το μαγείρεμα μπορεί να συμπυκνωθεί και να σχηματίσει σταγονίδια νερού όταν έρθει σε επαφή με ψυχρές επιφάνειες του προϊόντος. >>> *Αυτό δεν αποτελεί βλάβη.*

Το προϊόν εκπέμπει μεταλλικούς θορύβους κατά τη θέρμανση και ψύξη.

- Όταν τα μεταλλικά μέρη θερμανθούν, μπορεί να διασταλούν και να προκαλέσουν θόρυβο. >>> *Αυτό δεν αποτελεί βλάβη.*

Το προϊόν δεν λειτουργεί.

- Η ασφάλεια ρεύματος δικτύου είναι καμένη ή απενεργοποιημένη. >>> *Ελέγξτε τις ασφάλειες στον πίνακα. Αν χρειάζεται, αντικαταστήστε ή επανενεργοποιήστε τις.*
- Το προϊόν δεν έχει συνδεθεί στη (γειωμένη) πρίζα. >>> *Ελέγξτε τη σύνδεση του φως.*
- Τα κουμπιά/περιστροφικά κουμπιά/πλήκτρα του πίνακα ελέγχου δεν λειτουργούν. >>> *Αν το προϊόν διαθέτει λειτουργία κλειδώματος πλήκτρων, αυτή μπορεί να έχει ενεργοποιηθεί. Παρακαλούμε απενεργοποιήστε την.*

Το φως του φούρνου δεν λειτουργεί.

- Η λάμπα φούρνου έχει υποστεί βλάβη. >>> *Αντικαταστήστε τη λάμπα του φούρνου.*
- Έχει διακοπεί το ρεύμα. >>> *Ελέγξτε αν υπάρχει ρεύμα. Ελέγξτε τις ασφάλειες στον πίνακα. Αν χρειάζεται, αντικαταστήστε ή επανενεργοποιήστε τις ασφάλειες.*

Ο φούρνος δεν θερμαίνεται.

- Ίσως να μην έχει ρυθμιστεί λειτουργία μαγειρέματος και/ή θερμοκρασία. >>> *Ρυθμίστε στον φούρνο λειτουργία μαγειρέματος και/ή θερμοκρασία.*
- Σε μοντέλα εξοπλισμένα με χρονοδιακόπτη, δεν έχει ρυθμιστεί ο χρονοδιακόπτης. >>> *Προσαρμόστε την ώρα.*
- Έχει διακοπεί το ρεύμα. >>> *Ελέγξτε αν υπάρχει ρεύμα. Ελέγξτε τις ασφάλειες στον πίνακα. Αν χρειάζεται, αντικαταστήστε ή επανενεργοποιήστε τις ασφάλειες.*

(Σε μοντέλα με χρονοδιακόπτη) Η ένδειξη ρολογιού αναβοσβήνει ή είναι αναμμένο το σύμβολο του ρολογιού.

- Υπήρξε διακοπή ρεύματος. >>> *Προσαρμόστε την ώρα / Απενεργοποιήστε τη συσκευή και ενεργοποιήστε την πάλι.*

ΠΑΡ. ΣΕΪΤΑΝΙΔΗΣ Α.Ε.

ΠΟΛΥΣΤΥΛΟ ΚΑΒΑΛΑΣ ΤΗΛ 2510 392 180-3
ΥΠΟΚΑΤΑΣΤΗΜΑ ΑΘΗΝΩΝ
ΑΛΙΜΟΥ 8 ΚΑΙ ΖΑΛΟΓΓΟΥ, ΑΛΙΣΣΟΣ
ΤΗΛ 211 012 2829-30-31-32
E-mail: seitanidis@otenet.gr



ΕΓΓΥΗΣΗ

Η εταιρεία ΠΑΡ.ΣΕΪΤΑΝΙΔΗΣ Α.Ε. σας ευχαριστεί για την προτίμηση που δείξατε αγοράζοντας τις συσκευές beko και σας παρέχει τον παρακάτω χρόνο εγγύησης από την ημερομηνία αγοράς τους. Αν μέσα στην διάρκεια της εγγύησης η συσκευή σας χρειαστεί επισκευή, μπορείτε να ενημερωθείτε για τα εξουσιοδοτημένα service από το τηλεφωνικό κέντρο της εταιρεία μας στο τηλέφωνο **2510 392511 / 2510 392512**

ΨΥΓΕΙΑ	3 ΧΡΟΝΙΑ	ΚΑΤΑΨΥΚΤΕΣ	3 ΧΡΟΝΙΑ
ΚΟΥΖΙΝΕΣ	3 ΧΡΟΝΙΑ	ΦΟΥΡΝΟΙ ΜΙΚΡΟΚΥΜΑΤΩΝ	2 ΧΡΟΝΙΑ
ΠΑΥΝΤΗΡΙΑ	3 ΧΡΟΝΙΑ	ΜΙΚΡΟΣΥΣΚΕΥΕΣ - ΣΚΟΥΠΕΣ	2 ΧΡΟΝΙΑ

ΟΝΟΜΑΤΕΠΩΝΥΜΟ ΑΓΟΡΑΣΤΗ..... ΑΡ. ΕΓΓΥΗΣΗΣ.....

..... ΑΡ. ΠΑΡΑΣΤΑΤ. ΑΓΟΡΑΣ.....

ΔΙΕΥΘΥΝΣΗ..... ΜΟΝΤΕΛΟ ΣΥΣΚΕΥΗΣ.....

..... ΣΕΙΡΙΑΚΟΣ ΑΡΙΘΜΟΣ ΣΥΣΚΕΥΗΣ.....

ΤΗΛ : ΗΜΕΡ/ΝΙΑ ΑΓΟΡΑΣ.....

ΣΦΡΑΓΙΔΑ & ΥΠΟΓΡΑΦΗ ΠΩΛΗΤΗ.....



ΟΝΟΜΑΤΕΠΩΝΥΜΟ ΑΓΟΡΑΣΤΗ..... ΑΡ. ΕΓΓΥΗΣΗΣ.....

..... ΑΡ. ΠΑΡΑΣΤΑΤ. ΑΓΟΡΑΣ.....

ΔΙΕΥΘΥΝΣΗ..... ΜΟΝΤΕΛΟ ΣΥΣΚΕΥΗΣ.....

..... ΣΕΙΡΙΑΚΟΣ ΑΡΙΘΜΟΣ ΣΥΣΚΕΥΗΣ.....

ΤΗΛ : ΗΜΕΡ/ΝΙΑ ΑΓΟΡΑΣ.....

ΣΦΡΑΓΙΔΑ & ΥΠΟΓΡΑΦΗ ΠΩΛΗΤΗ.....

ΟΡΟΙ ΚΑΙ ΠΡΟΫΠΟΘΕΣΕΙΣ ΙΣΧΥΟΣ ΤΗΣ ΠΑΡΟΥΣΗΣ ΕΓΓΥΗΣΗΣ

1. Για να ισχύει η παρούσα εγγύηση θα πρέπει να συμπληρωθούν πλήρως και να υπογραφούν δεόντως με φροντίδα του πελάτη και τα δύο μέρη της εγγύησης. Το απόκομμα για την εταιρεία θα πρέπει να ταχυδρομηθεί με συστημένη επιστολή ή να προσκομηθεί στο γραφείο της εταιρείας μας (Πολύτυλο Καβάλας Τ.Θ 1402 , Τ.Κ.64003) εντός 10 ημερών από την ημερομηνία αγοράς.
2. Η εργασιασιακή εγγύηση καλύπτει τον χρόνο που αναγράφεται στον σχετικό πίνακα για κάθε συσκευή, κάθε ανωμαλία ή βλάβη που οφείλεται αποκλειστικά σε κατασκευαστικό ελάττωμα ή ελαττωματικό εξάρτημα της συσκευής. Η αποκατάσταση της βλάβης γίνεται εντελώς δωρεάν δια της αντικατάστασης ή επισκευής του ελαττωματικού εξαρτήματος. Σε καμία περίπτωση δεν προβλέπεται η **αντικατάσταση** της συσκευής. Ο καταναλωτής οφείλει με δικές του δαπάνες να πάει την συσκευή στο κοντινότερο εξουσιοδοτημένο service της εταιρίας.
3. Η εταιρεία μας διατηρεί το δικαίωμα να καθορίζει τον τρόπο και τόπο επισκευής των βλαβών κατά την απόλυτη κρίση της .
4. Η εγγύηση δεν καλύπτει βλάβες που οφείλονται άμεσα ή έμμεσα σε αμέλεια , παράλειψη , κακή εγκατάσταση και πάσης φύσεως επέμβαση στη συσκευή από μη εξουσιοδοτημένο συνεργείο , κακή χρήση και ελλιπή συντήρηση της συσκευής. Επίσης η εταιρεία μας δεν ευθύνεται για βλάβες που οφείλονται σε κακή ηλεκτρική σύνδεση σε τάση διαφορετική από την αναγραφόμενη στη πινακίδα της συσκευής , σε μη γειωμένο ρευματοδότη ή σε μεταβολές της τάσης. Στις καλύψεις της εγγύησης δεν συμπεριλαμβάνονται τα εύθραυστα εξαρτήματα όπως ενδεικτικά αναφέρουμε :υαλίνες και πλαστικές επιφάνειες , λυχνίες κ.α.
5. Η εγγύηση παρέχεται προς τον αρχικό αγοραστή και ισχύει από την ημερομηνία αγοράς της συσκευής.
6. Η παρούσα εγγύηση πρέπει να συνοδεύεται από τιμολόγιο ή δελτίο λιανικής πώλησης ή φωτοαντίγραφο αυτού.

Αποφύγετε την αλλοίωση της εγγύησης και της πινακίδας μητρώου που βρίσκεται στο πίσω μέρος της συσκευής.

Φυλάξτε την εγγύηση και μετά την λήξη της.

Προσκομίστε την σε κάθε αίτημα για επισκευή.

ΠΡΟΣΟΧΗ

ΣΕ ΠΕΡΙΠΤΩΣΗ ΠΟΥ ΔΕΝ ΣΤΑΛΕΙ Η ΚΑΡΤΑ ΕΓΓΥΗΣΕΩΣ ΕΝΤΟΣ 10 ΗΜΕΡΩΝ ΣΤΗΝ ΕΤΑΙΡΕΙΑ ΔΕΝ ΙΣΧΥΕΙ Η ΕΓΓΥΗΣΗ ΤΗΣ ΣΥΣΚΕΥΗΣ ΠΟΥ ΕΠΙΛΕΞΑΤΕ

SERVICE ΔΕΥΚΩΝ ΣΥΣΚΕΥΩΝ

ΑΘΗΝΑ ΜΑΚΡΗΣ ΦΩΤΙΟΣ	210 2116649 6932366733	ΘΕΣΣΑΛΟΝΙΚΗ ΓΙΑΓΟΥΡΗΣ Π. Κ ΣΙΑ Ο.Ε.	6947424284 6936065106
ΠΑΤΡΑ ΧΟΡΜΠΑΣ ΝΙΚΟΛΑΟΣ	2610 640810 6932 437700	ΒΟΛΟΣ ΝΑΟΥΜΙΔΗΣ ΓΕΩΡΓΙΟΣ	22410 94130 6981972363
ΙΩΑΝΝΙΝΑ ΤΣΟΥΓΙΑΣ ΧΡΗΣΤΟΣ	26510 31947 6945 306990	ΚΟΜΟΤΗΝΗ ΠΑΠΑΖΟΥΔΗΣ ΚΩΝΣΤΑΝΤΙΝΟΣ	25310 33711 6932 587473

SERVICE ΤΗΛΕΟΡΑΣΕΩΝ – HIFI

ΑΘΗΝΑ ΜΑΝΩΛΟΠΟΥΛΟΣ ΓΕΩΡΓΙΟΣ	210 8836512	ΘΕΣΣΑΛΟΝΙΚΗ ΣΑΜΙΟΣ ΠΑΡΑΣΧΟΣ	2310 429229
ΠΑΤΡΑ ΗΛΙΟΠΟΥΛΟΣ ΔΗΜΗΤΡΙΟΣ	2610 622388	ΒΟΛΟΣ ΜΑΡΓΑΡΙΤΟΥΛΗΣ ΘΕΟΔΩΡΟΣ	24210 30113

ΠΡΟΣ : **beko**

ΧΩΡΟΣ
ΓΡΑΜ / ΜΟΥ

ΠΑΡ. ΣΕΪΤΑΝΙΔΗΣ Α.Ε.

ΠΟΛΥΤΥΛΟ ΚΑΒΑΛΑΣ
Τ.Θ 1402 , Τ.Κ.64003
ΤΗΛ 2510 392180-3



Кірістірілген пеш
Пайдаланушы нұсқаулығы



KK



ҚАЙТА ӨНДЕЛГЕН ЖӘНЕ
ҚАЙТА ӨНДЕУГЕ
БОЛАТЫН ҚАҒАЗ

Құрметті тұтынушы,

Өнімді қолданар алдында осы нұсқаулықты оқып шығыңыз.

Веко өнімді таңдағаныңызға рахмет. Біз жоғары сапа мен технологиямен жасалған өніміңіз сізге ең жақсы тиімділікті ұсынғанын қалаймыз. Ол үшін өнімді пайдаланбас бұрын осы нұсқаулықты және берілген кез келген басқа құжаттаманы мұқият оқып шығыңыз және оны анықтама ретінде сақтаңыз. Егер сіз өнімді басқа біреуге берсеңіз, онымен бірге нұсқаулықты беріңіз. Пайдаланушы нұсқаулығында көрсетілген барлық ақпарат пен ескертулерді ескере отырып, нұсқауларды орындаңыз.

Пайдаланушы нұсқаулығындағы барлық ақпарат пен ескертулерге назар аударыңыз.

Осылайша сіз өзіңізді және өніміңізді туындауы мүмкін қауіптерден қорғайсыз.

Пайдаланушы нұсқаулығын сақтаңыз. Егер сіз өнімді басқа біреуге берсеңіз, онымен бірге нұсқаулықты беріңіз.

Пайдаланушы нұсқаулығында келесі белгілер бар:



Өлімге немесе жарақатқа әкелуі мүмкін қауіп.

ЕСКЕРТПЕ Өнімге немесе оның қоршаған ортаға материалдық зиян келтіруі мүмкін қауіп.



Ыстық беттермен жанасу нәтижесінде күйіп қалу қауіпі бар.



Маңызды ақпарат немесе пайдалы пайдалану кеңестері.



Пайдаланушы нұсқаулығын оқыңыз.

Arçelik A.Ş.

Karaağaç caddesi No:2-6
34445 Sütlüce/Istanbul/TURKEY

Made in TURKEY



1 Қауіпсіздік нұсқаулары 4

Қолдану мақсаты 4
 Бала, осал адам және үй жануарларының қауіпсіздігі 5
 Электр қауіпсіздігі 5
 Тасымалдау қауіпсіздігі..... 7
 Орнату қауіпсіздігі..... 7
 Қолдану қауіпсіздігі 7
 Температура туралы ескертулер 8
 Аксессуарларды пайдалану 9
 Пісіру қауіпсіздігі 9
 Бу жүйесі 10
 Техникалық қызмет көрсету және тазалау қауіпсіздігі 10

2 Экологиялық нұсқаулар 12

Қалдықтарды реттеу..... 12
 Қоқыс өнімдерді лактыру туралы WEEE директивасының талаптарына сәйкестік 12
 Орама материалдарын тастау 12
 Энергияны үнемдеу бойынша ұсыныстар 12

3 Сіздің өніміңіз 13

Өнімді таныстыру 13
 Өнімнің басқару тактасын енгізу және пайдалану 14
 Пешті басқару..... 14
 Пештің жұмыс функциялары 15
 Өнімнің керек-жарақтары 16
 Өнімнің керек-жарақтарын пайдалану 17
 Техникалық сипаттамалар 19

4 Бірінші қолдану 20

Өнімді пайдалануды бастамас бұрын келесі бөлімдерде келесі әрекеттерді орындау ұсынылады..... 20
 Бірінші рет орнату..... 20

Бірінші тазалау..... 20

5 Пешті іске қосу жолы 22

Пешті пайдалану туралы жалпы ақпарат . 22
 Пешті басқару блогының жұмысы 22
 Бумен тазалау 25

6 Пісіру туралы жалпы ақпарат 28

Пеште пісіру туралы жалпы ескертулер .. 28
 • Пісіру кезінде қолданатын май өткізбейтін қағазды пісіретін ыдысқа сәйкес өлшемде кесіңіз. Контейнерден толып кеткен май өткізбейтін қағаздар күйіп қалу қаупін тудырып, пісіру сапасына әсер етуі мүмкін. Белгіленген температура диапазонында қолданылатын май өткізбейтін қағазды пайдаланыңыз..... 28
 • Жақсы пісіру өнімділігі үшін тағамды ұсынылған дұрыс сөреге қойыңыз. Пісіру кезінде сөре орнын өзгертпеңіз. 28
 Торттар мен пешке арналған тағам 28
 Ет, балық және құс еті 30
 Тест тағамдары 32

7 Күту мен техникалық қызмет көрсету 34

Тазалау туралы жалпы ақпарат 34
 Аксессуарларды тазалау 35
 Басқару тактасын тазалау..... 35
 Тұмпापештің ішін тазалау (пісіру аумағы)36
 Бумен оңай тазалау..... 36
 Тұмпापештің есігін тазалау 37
 Пеш есігінің ішкі әйнегін алу 39
 Тұмпापештің шамын тазалау..... 39

8 Ақаулық себебін іздеу және түзету 41

1 Қауіпсіздік нұсқаулары

- Бұл бөлімде жарақат алу немесе материалдық зақымдану қаупінің алдын алуға көмектесетін қауіпсіздік нұсқаулары бар.
- Егер өнім басқа адамға берілсе немесе екінші қол пайдаланылса, пайдалану нұсқаулығы, өнімнің жапсырмалары, басқа да тиісті құжаттар мен керек-жарақтар өніммен бірге жеткізілуі керек.
- Біздің компания осы нұсқауларды орындамау нәтижесінде орын алуы мүмкін кез келген зақым үшін жауапты емес.
- Осы нұсқауларды орындамау кез келген кепілдікті жарамсыз етеді.
- **▲** Орнату және жөндеу жұмыстарын әрқашан өндіруші, уәкілетті қызмет немесе импорттаушы көрсеткен тұлға орындаңыз.
- **▲** Түпнұсқа қосалқы бөлшектер мен керек-жарақтарды ғана пайдаланыңыз.
- **▲** Пайдалану нұсқаулығында анық көрсетілмесе, өнімнің кез келген бөлігін жөндеуге немесе ауыстыруға әрекеттенбеңіз.
- **▲** Өнімге техникалық өзгертулер жасамаңыз.
- **▲** Қолдану мақсаты
- Бұл өнім үйде пайдалануға арналған. Ол коммерциялық мақсатта қолдануға жарамсыз.
- Өнімді бақшаларда, балкондарда немесе басқа сыртқы ортада қолданбаңыз. Құрылғы дүкендердегі, кеңселердегі және басқа жұмыс орталарындағы үй шаруашылығында және қызметкерлердің асханаларында пайдалануға арналған.
- **ЕСКЕРТУ:** Бұл өнімді тек тамақ дайындау үшін пайдалану керек. Оны әртүрлі мақсаттарда, мысалы, бөлмені жылыту үшін қолдануға болмайды.
- Пешті тағамды жібіту, пісіру, қуыру және гриль жасау үшін пайдалануға болады.
- Бұл өнім; жылытуға, табақты жылытуға, сүлгілерді немесе кептіруге арналған тұтқаға киім ілуге болмайды.

Бала, осал адам және үй жануарларының қауіпсіздігі

- Бұл өнімді 8 жастан асқан балалар, сондай-ақ физикалық, сенсорлық немесе ақыл-ой қабілеттері дамымаған немесе тәжірибесі мен білімі жоқ адамдар, егер олар қадағаланса немесе қауіпсіз пайдалану және қауіптер туралы оқытылады болса, пайдалана алады. өнім.
- Балаларға өніммен ойнауға болмайды. Балаларды қадағалайтын адам болмаса, тазалауды және пайдаланушыға техникалық қызмет көрсетуді балалар орындамауы керек.
- Бұл өнімді физикалық, сенсорлық немесе ақыл-ой қабілеті шектеулі адамдар (соның ішінде балалар) бақылауда ұстамаса немесе қажетті нұсқауларды алмаса пайдаланбауы керек.
- Балалардың өніммен ойнамауын қадағалау керек.
- Электрлік өнімдер балалар мен үй жануарлары үшін қауіпті. Балалар мен үй жануарларымен ойнауға, үстіне шығуға немесе өнімге кіруге болмайды.

- Өнімге балалардың қолы жететін заттарды қоймаңыз.
- **ЕСКЕРТУ:** Қолдану кезінде өнімнің қол жететін беттері ыстық болады. Балаларды өнімнен алыс ұстаңыз.
- Орам материалдарын балалардың қолы жетпейтін жерде сақтаңыз. Жарақат алу және тұншығу қаупі бар.
- Есік ашық тұрғанда, оның үстіне ауыр заттарды қоймаңыз немесе оған балалардың отыруына жол бермеңіз. Пештің аударылуына немесе есік топсаларының зақымдалуына себеп болуы мүмкін.
- (Егер өнімде штепсель болса) Балалардың қауіпсіздігі үшін өнімді қоқысқа тастамас бұрын қуат ашасын ажыратып, өнімді жұмыс істемейтін етіп қойыңыз.

Электр қауіпсіздігі

- Өнімді түр жапсырмасында көрсетілген ағымдағы көрсеткіштерге сәйкес келетін сақтандырғышпен қорғалған жерге қосылған розеткаға қосыңыз. Жерлендіруді орнатуды білікті электрлікке жүргізіңіз. Өнімді жергілікті/ұлттық

- ережелерге сәйкес жерге тұйықтаусыз пайдаланбаңыз.
- Бұйымның ашасы немесе электр қосылымы оңай қол жететін жерде болуы керек (пештің жалыны оған әсер етпейтін жерде). Егер бұл мүмкін болмаса, өнім қосылған электр қондырғысында электр ережелеріне сәйкес және барлық полюстерді желіден бөлетін механизм (сақтандырғыш, ажыратқыш, ажыратқыш және т.б.) болуы керек.
 - Орнату, жөндеу және тасымалдау кезінде өнімді розеткаға қосуға болмайды.
 - Өнімді түр жапсырмасында көрсетілген кернеу мен жиілік мәндеріне сәйкес келетін розеткаға қосыңыз.
 - (Егер өнімде қорек сымы болмаса) Тек «Техникалық сипаттамалар» бөлімінде көрсетілген қосу кабелін пайдаланыңыз.
 - Қуат сымын өнімнің астына және артына кептеліп алмаңыз. Қуат сымына ауыр зат қоймаңыз. Қуат сымы майыспауы, жаншылуы және кез келген жылу көзіне тиіп кетпеуі керек.
 - Пеш жұмыс істеп тұрғанда, оның артқы беті де қызады. Қуат сымдары артқы бетке тиіп кетпеуі керек, қосылымдар зақымдалуы мүмкін.
 - Электр кабельдерін пештің есігіне кептеліп, оларды ыстық беттерден өткізбеңіз. Кабельдің еруі нәтижесінде пештің қысқа тұйықталуына және өрт шығуына себеп болуы мүмкін.
 - Тек түпнұсқа кабельді пайдаланыңыз. Кесілген немесе зақымдалған кабельдерді немесе ұзартқыш сымдарды пайдаланбаңыз.
 - Қуат сымы зақымдалған болса, ықтимал қауіптердің алдын алу үшін оны өндіруші, уәкілетті қызмет немесе импорттаушы компания көрсететін тұлға ауыстыруы керек.
 - **ЕСКЕРТУ:** Тұмшапеш шамын ауыстырар алдында, электр тогының соғу қаупін болдырмау үшін өнімді электр желісінен ажыратуды ұмытпаңыз. Өнімді өшіріңіз немесе сақтандырғыш қорабынан сақтандырғышты өшіріңіз.

(Егер өнімде штепсель болса)

- Өнімді бос, розеткасынан шыққан, сынған, лас, майлы, суға түсу қаупі бар розеткаға қоспаңыз (мысалы, есептегіштен су ағып кетуі мүмкін).
- Штепсельді дымқыл қолмен ұстамаңыз! Ажырату үшін сымнан ұстамаңыз, әрқашан ашадан ұстаңыз.
- Доғаны болдырмау үшін өнімнің ашасының розеткаға мықтап қосылғанына көз жеткізіңіз.



Тасымалдау қауіпсіздігі

- Өнімді тасымалдау алдында өнімді электр желісінен ажыратыңыз.
- Өнім ауыр, өнімді кемінде екі адаммен бірге алып жүріңіз.
- Өнімді тасымалдау немесе жылжыту үшін есікті және/немесе тұтқаны пайдаланбаңыз.
- Өнімге басқа заттарды қоймаңыз және өнімді тік ұстамаңыз.
- Өнімде су болған кезде оны тасымалдауға болмайды. Оны суды төгу аяқталғаннан кейін тасымалдауға болады.
- Өнімді тасымалдау қажет болғанда, оны көпіршікті орама материалымен немесе

қалың картонмен орап,

мықтап жабыстырыңыз.

Өнімнің алынбалы немесе

жылжымалы бөліктерінің

және бұйымның

зақымдалуын болдырмау

үшін өнімді таспамен мықтап

бекітіңіз.

- Тасымалдау кезінде орын алуы мүмкін кез келген зақым бар-жоғын өнімнің жалпы көрінісін тексеріңіз.



Орнату қауіпсіздігі

- Өнімді орнатпас бұрын бұйымның зақымдалуын тексеріңіз. Өнім зақымдалған болса, оны орнатпаңыз.
- Өнімді жылу көздеріне (радиаторлар, пештер, т.б.) жақын орнатпаңыз.
- Өнімнің айналасындағы барлық желдету арналарын ашық ұстаңыз.
- Қызып кетудің алдын алу үшін өнімді сәндік есіктердің артына орнатуға болмайды.



Қолдану қауіпсіздігі

- Әрбір пайдаланудан кейін өнімнің өшірілгеніне көз жеткізіңіз.
- Өнімді ұзақ уақыт пайдаланбасаңыз, оны ажыратыңыз немесе

сақтандырғыш қорабынан сақтандырғышты өшіріңіз.

- Ақаулы немесе зақымдалған өнімді пайдаланбаңыз. Бар болса, өнімнің электр/газ қосылымдарын ажыратып, уәкілетті қызметке хабарласыңыз.
- Өнімді алдыңғы есік әйнегі алынған немесе сынған күйде пайдаланбаңыз.
- Еш нәрсеге жету үшін немесе басқа себептермен өнімнің үстіне шықпаңыз.
- Өнімді есірткі қабылдау және/немесе алкогольді пайдалану сияқты пікіріңізге әсер ететін жағдайларда пайдаланбаңыз.
- Пісіру аймағында сақталатын тұтанғыш заттар өртенуі мүмкін. Тұтанғыш заттарды пісіру аймағында ешқашан сақтамаңыз.
- Пештің тұтқасы орамал кептіргіш емес. Өнімді пайдаланған кезде сүлгілерді, қолғаптарды немесе ұқсас маталарды ілмеңіз.
- Өнім есігінің топсалары есікті ашқанда және жапқанда қозғалады және тартылады. Есікті ашу/жабу кезінде бөлікті топсаларымен ұстамаңыз.



Температура туралы ескертулер

- **ЕСКЕРТУ:** Өнім жұмыс істеп тұрғанда, ашық бөліктер ыстық болады. Өнімге және қыздырғыш элементтерге қол тигізбеңіз. 8 жасқа толмаған балаларды ересек адамсыз өнімге жақындатуға болмайды.
- Өнімнің жанына жанғыш/жарылғыш материалдарды қоймаңыз, себебі ол жұмыс істеп тұрған кезде жиектері ыстық болады.
- Бу шығарылуы мүмкін болғандықтан, пештің есігін ашқан кезде аулақ болыңыз. Бу қолыңызды, бетіңізді және/немесе көзіңізді күйдіруі мүмкін.
- Пайдалану кезінде өнім ыстық болуы мүмкін. Ыстық бөліктерге, пештің ішкі бөліктеріне, қыздырғыш элементтерге және т.б. ұстамаңыз.
- Ыстық пешке тағамды салғанда, тағамды алған кезде, т.б. әрқашан ыстыққа төзімді пеш қолғаптарын пайдаланыңыз..

Аксессуарларды пайдалану

- Сым тор мен науаның сым сөрелерге дұрыс орналастырылуы маңызды. Толық ақпаратты «Керек-жарақтарды пайдалану» тарауынан қараңыз.
- Керек-жарақтар өнімнің есігін жапқан кезде есік әйнегін зақымдауы мүмкін. Өрқашан керек-жарақтарды пісіру алаңының соңына дейін итеріңіз.

Пісіру қауіпсіздігі

- Тамағыңызға алкогольді қолданғанда абай болыңыз. Алкоголь жоғары температурада буланып, ыстық беттерге әсер еткенде өртеніп, өрт тудыруы мүмкін.
- Пісіру аймағындағы тағам қалдықтары, май және т.б. өртенуі мүмкін. Пісіру алдында мұндай дөрекі кірді алып тастаңыз.
- Тамақтан улану қаупі: тағамды пісірер алдында және пісіргеннен кейін пеште бір сағаттан артық ұстамаңыз. Әйтпесе тағамнан улану немесе ауру тудыруы мүмкін.
- Жабық қаңылтыр банкалар мен шыны банкаларды

қыздырмаңыз. Жинақталған қысым банканың жарылуына әкелуі мүмкін.

- Май өткізбейтін қағазды тағаммен бірге ыдысқа немесе пештің керек-жарағына (науа, сым гриль, т.б.) салып, алдын ала қыздырылған пешке салыңыз. Пештің қыздыру элементтеріне тиіп кету қаупін болдырмас үшін керек-жарақта немесе контейнерде ілулі тұрған артық май өткізбейтін қағаз бөліктерін алып тастаңыз. Май өткізбейтін қағазды сіз пайдаланып жатқан май өткізбейтін қағазда көрсетілген максималды пайдалану температурасынан жоғары пеш температурасында ешқашан қолданбаңыз. Тұмшапештің негізіне ешқашан майлы қағазды қоймаңыз.
- Пісіру науасын, табақтарды немесе алюминий фольганы пештің түбіне тікелей қоймаңыз. Жиналған жылу пештің негізін зақымдауы мүмкін.
- Грильдеу кезінде пештің есігін жабыңыз. Ыстық беттер күйікке әкелуі мүмкін!

- Гриль жасауға жарамсыз тағам өрт қаупі бар. Тек қатты гриль отына жарамды тағамды грильде пісіріңіз. Сондай-ақ, тағамды грильдің артқы жағына тым алыс қоймаңыз. Бұл ең ыстық аймақ және майлы тағамдар өртеніп кетуі мүмкін.



Бу жүйесі

- Бумен пісіру кезінде есікті ашу будың шығуына әкеліп, бұл күйіп қалу қаупін тудыруы мүмкін. Есікті ашқанда сақ болыңыз.
- Дистилденген немесе сүзгіден өткен суды пайдаланбаңыз. Тек дайын суларды пайдаланыңыз. Судың орнына жанғыш, алкогольді немесе қатты бөлшектердің ерітінділерін пайдаланбаңыз.
- Егер бумен пісіргеннен кейін пеште ылғал қалса, бұл коррозия тудыруы мүмкін. Пісіргеннен кейін тұмпапешті құрғатыңыз. Ылғалды тағамдарды тұмпапеште ұзақ уақыт бойы сақтамаңыз.
- Пісіру кезінде будан тот басуы мүмкін керек-жарақтарды пайдаланбаңыз.

- Су ыдысын алу немесе орналастыру кезінде тұмпапештің бетіне немесе қажет емес беттерге су төгілмеуіне абай болыңыз.
- Бумен пісіргеннен кейін тағамды алып жатқанда, керек-жарақтардан ыстық сұйықтық ағуы мүмкін, абай болыңыз.
- Бумен пісірген кезде, пісіру үстеліндегі мөлшермен бірдей су құю ұсынылады.



Техникалық қызмет көрсету және тазалау қауіпсіздігі

- Өнімді тазаламас бұрын өнімнің салқындауын күтіңіз. Ыстық беттер күйіктерге әкелуі мүмкін!
- Өнімді суды себу немесе төгу арқылы ешқашан жумаңыз! Электр тоғының соғу қаупі бар!
- Өнімді бу тазартқыштарымен тазаламаңыз, себебі электр тоғының соғуы мүмкін.
- Тұмпапештің есігінің әйнегін/(бар болса) тұмпапештің жоғарғы есігінің әйнегін тазалау үшін қатты абразивті тазартқыштарды, металл қырғыштарды, металл қырғыштарды немесе

- ағартқыш материалдарды пайдаланбаңыз. Бұл материалдар шыны беттерге сызат түсуіне және сынуына әкелуі мүмкін.
- Басқару тақтасын әрқашан таза және құрғақ күйде ұстаңыз. Дымқыл және лас бет функцияларды пайдалану кезінде мәселелер тудыруы мүмкін.
 - Әрбір бұмен пісіруден кейін су ыдысындағы қалған суды ағызып, су резервуарын тазалау керек. Камерада қалған суды келесі пісіру кезінде пайдалану гигиена мәселелерін тудырады.
 - Су резервуарын ыдыс жуғыш машинада жууға болмайды. Су резервуарын таза дымқыл шүберекпен сүртіңіз, құрғақ шүберекпен құрғатыңыз және осылай сақтаңыз. Резервуарды ешқашан тұмпапеште кептірмеңіз.
 - Су резервуарында пайда болуы мүмкін әк үшін ыдысқа 200 см³ су және 1 шай қасық лимон тұзын салып, 1 сағатқа қалдырыңыз. Содан кейін, оны көп сумен жуыңыз және кептіріңіз. Бұл процедураны 4-5 пайдалану сайын қолдану ұсынылады.
 - Тұмпапештің негізін тазалау үшін құрамында қышқылдар немесе хлоридтер бар тазалағыш заттарды пайдаланбаңыз. Тұмпапештің негізіндегі су ыдысында құрылуы мүмкін қақты қыру арқылы тазаламаңыз. Олай істесеңіз, өнім негізі зақымдалуы керек.
 - Norėdami pašalinti kalkes, kurios gali atsirasti orkaitės dugne esančiame vandens baseine po gaminimo garais, į orkaitės dugne esantį vandens baseiną įpilkite 350 cc kambario temperatūros balto acto (acto rūgštingumas neturi viršyti 6%) kas 2 ar 3 kartus ir palaukite 30 minučių. 30 минуттан кейін бұл аумақты жұмсақ дымқыл шүберекпен тазалап, құрғақ шүберекпен құрғатыңыз.
 - Бұмен пісіруді жеңілдететін бұмен тазалау әрекеттерінің жиілігіне және пайдаланылатын судың кермектігіне байланысты тұмпапештің негізінде қақ дақтары пайда болуы мүмкін.
 - Пештің ішін сірке суымен және бу көмегімен пісіргеннен кейін шассиде пайда болуы мүмкін әк дақтары үшін матамен тазалау ұсынылады.

2 Экологиялық нұсқаулар

Қалдықтарды реттеу Қоқыс өнімдерді лақтыру туралы WEEE директивасының талаптарына сәйкестік



Бұл өнім EО WEEE директивасының (2012/19/EU) талаптарына сәйкес келеді. Бұл өнімде қоқыс электр және электрондық жабдық (WEEE) жіктеу таңбасы бар.

Бұл өнім қайта пайдалануға болатын және қайта өңдеу үшін жарамды жоғары сапалы бөлшектермен және материалдармен жасалған. Қызмет көрсету мерзімі біткенде қоқыс өнімді әдеттегі тұрмыстық және басқа қоқыстармен бірге лақтырмаңыз. Оны электр және электрондық жабдықтарды қайта өңдеу үшін жинау орталығына апарыңыз. Бұл жинау орталықтары туралы білу үшін жергілікті билік органдарына хабарласыңыз. Пайдаланылған құралды тиісті түрде жою қоршаған ортаға және адам денсаулығына жағымсыз салдардың алдын алуға көмектеседі.

RoHS директивасының талаптарына сәйкестік:

Сіз сатып алған өнім EО RoHS директивасының (2011/65/EU) талаптарына сәйкес келеді. Оның құрамында директивада көрсетілген зиянды және тыйым салынған материалдар жоқ.

Орама материалдарын тастау

- Орама материалдары балалар үшін қауіпті. Орама материалдарын балалардың қолы жетпейтін қауіпсіз жерге қойыңыз. Өнімнің орама материалдары қайта өңделетін материалдардан жасалған. Қайта өңделетін қалдық нұсқауларына

сәйкес сұрыптаңыз және оларды дұрыс тастаңыз. Оларды қалыпты үй қалдықтарымен бірге тастамаңыз.

Энергияны үнемдеу бойынша ұсыныстар

EО 66/2014 бойынша энергия тиімділігі туралы ақпаратты өніммен бірге берілген тауарлар кестесінен табуға болады. The following suggestions will help you use your product in an ecological and energy-efficient way:

- Мұздатылған тағамды пісіреп алдында жібітіңіз.
- Пеште жылуды жақсы өткізетін қараңғы немесе эмальданған ыдыстарды пайдаланыңыз.
- Ұзақ пісіру үшін өнімді пісірудің аяқталу уақытынан 5-10 минут бұрын өшіріңіз. Енді жылуды пайдалану арқылы электр қуатын 20 пайызға дейін үнемдеуге болады.
- Рецептте немесе пайдаланушы нұсқаулығында көрсетілген болса, эрқашан алдын ала қыздырыңыз. Пісіру кезінде пештің есігін жиі ашпаңыз.
- «Эко желдеткішпен жылыту» жұмыс функциясында пісіру кезінде пештің есігін ашпаңыз. Есік ашылмаса, ішкі температура «Эко желдеткіш жылыту» жұмыс функциясында қуат үнемдеу үшін оңтайландырылған және бұл температура экранда көрсетілгеннен өзгеше болуы мүмкін.
- Пеште бірден бірнеше тағам пісіріп көріңіз. Пісіруге арналған екі ыдысты сым сөреге қою арқылы бір уақытта пісіруге болады. Сонымен қатар, тамақтарыңызды бірінен соң бірі дайындасаңыз, ол электр қуатын үнемдейді, себебі пеш жылуын жоғалтпайды.

3 Сіздің өніміңіз

Өнімді таныстыру

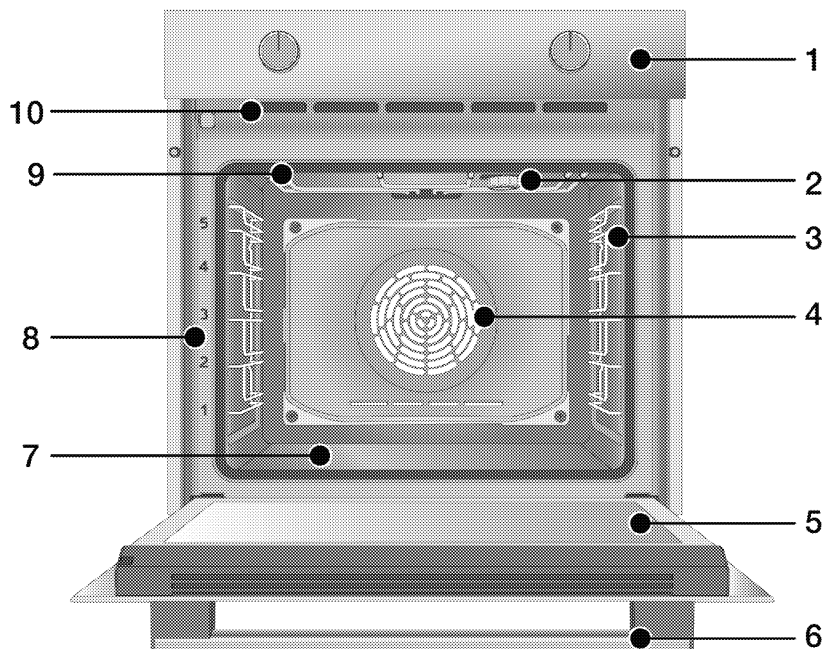

- 1 Басқару тактасы
- 2 Шам*
- 3 Сым сөрелер**
- 4 Желдеткіш қозғалтқышы (болат тақтаның артында)
- 5 Есік
- 6 Тұтқа
- 7 Төменгі қыздырғыш (төменгі болат тақта)
- 8 Сөре деңгейлері
- 9 Үстін қыздырғыш

- 10 Желдету тесіктері

* Бұл үлгіге байланысты. Өніміңізде шам болмауы мүмкін немесе шамның түрі мен орналасуы суреттегіден өзгеше болуы мүмкін.

** Бұл үлгіге байланысты. Өніміңіз сым сөрелерсіз болуы мүмкін. Суретте сым сөрелері мысалдар ретінде көрсетілген.

Өнімнің басқару тақтасын енгізу және пайдалану

Бұл бөлімде өнімнің басқару тақтасының шолуын және негізгі пайдалануларын таба аласыз. Өнім түріне байланысты кескіндер мен кейбір мүмкіндіктерде айырмашылықтар болуы мүмкін.

Пешті басқару

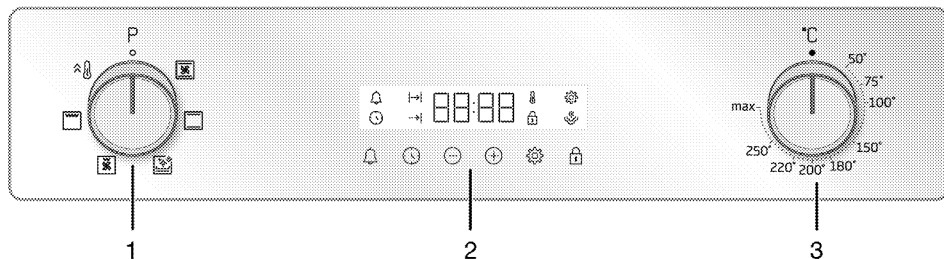

- 1 Функцияны таңдау тетігі
- 2 Таймер
- 3 Температура тетігі

Өнімді басқаратын тұтқа(лар) болса, бұл тұтқа(лар) кейбір үлгілерде басылғанда шығатын панельде ойып тұруы мүмкін. Осы тұтқалармен параметрлерді орнату үшін алдымен тиісті тұтқаны ішке итеріп, тұтқаны тартып алыңыз. Реттеуді жасағаннан кейін оны қайтадан басып, тұтқаны орнына қойыңыз.

Функцияны таңдау тетігі

Пештің жұмыс функцияларын функция таңдау тұтқасы арқылы таңдауға болады. Таңдау үшін жабық (жоғарғы) күйден солға/оңға бұрылыңыз.

Температура тетігі

Температура тетігі арқылы пісіргіңіз келетін температураны таңдауға болады. Таңдау үшін жабық (жоғарғы) күйден сағат тілімен бұраныз.

Температура индикаторы

Пештің ішкі температурасын дисплейдегі температура белгісінен түсінуге болады. Пісіру басталған кезде дисплейде температура белгісі пайда болады, ал белгіленген температураға жеткенде температура белгісі жоғалады. Пештің ішіндегі температура орнатылған температурадан төмен





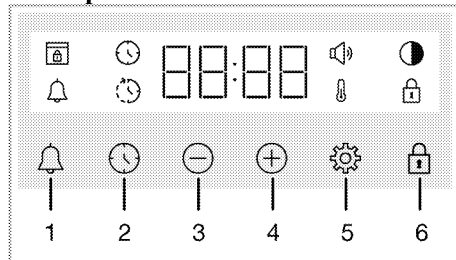



түскенде, температура белгісі қайта пайда болады.

Таймер



- 1 Дабыл пернесі
- 2 Уақытты орнату пернесі
- 3 Азайту пернесі
- 4 Артыту пернесі
- 5 Параметрлер пернесі
- 6 Пернелер құлпы пернесі







Таңбаларды көрсету

-  : Әзірлеу уақытының таңбасы
-  : Әзірлеуді аяқтау уақыты таңбасы*
-  : Дабыл таңбасы
-  : Жарықтық таңбасы
-  : Пернелер құлпы таңбасы
-  : Температура таңбасы
-  : Дыбыс деңгейі таңбасы
-  : Есік құлпы таңбасы*

* Ол өнім үлгісіне байланысты өзгеріп отырады. Ол өніміңізде қолжетімді болмауы мүмкін.

Пештің жұмыс функциялары

Функциялар кестесінде; пеште пайдалануға болатын жұмыс функциялары және осы функциялар үшін орнатуға болатын ең жоғары және ең төменгі температуралар көрсетілген. Мұнда көрсетілген жұмыс режимдерінің реті өніміңіздегі орналасудан басқаша болуы мүмкін.

Функция белгісі	Функция сипаттамасы	Температура диапазоны (°C)	Сипаттама және қолдану
	Үстіңгі және астыңғы жылыту	*	Тамақты бір уақытта жоғарыдан және төменнен қыздырады. Пісіру калыптарында немесе торттар мен кондитерлік өнімдердегі торттар мен бұқтырылған тағамдарға қолайлы. Пісіру бір науа арқылы жасалады.
	Төменгі жылыту	*	Тек төменгі қыздыру қосулы. Ол астыңғы жағын қызартуды қажет ететін тағамдарға жарамды. Бұл функцияны оңай бұмен тазалау үшін де пайдалану керек.
	Желдеткіш көмегімен астыңғы/үстіңгі жылыту	*	Үстіңгі және астыңғы жылытқыштармен қыздырылған ыстық ауа желдеткішпен бірге пештің бойына бірдей және жылдам таралады. Пісіру бір науа арқылы жасалады.
	Толық гриль	*	Пештің төбесіндегі үлкен гриль жұмыс істейді. Ол көп мөлшерде гриль жасау үшін жарамды.
	Желдеткіш көмегімен төмен гриль	*	The hot air heated by the small grill is quickly distributed into the oven with the fan. It is suitable for grilling smaller amounts.
	Жылдам жылдыту	-	Пештің барлық жылытқыштары жұмыс істейді. Бұл жұмыс функциясы пешті қажетті температураға (алдын ала қыздыру) жылдам жеткізу үшін пайдаланылады. Оны тағам дайындау үшін пайдаланбаңыз.

* Өнім температура тұтқасында көрсетілген температура диапазонында жұмыс істейді.

Өнімнің керек-жарақтары

Өнімде әртүрлі керек-жарақтар бар. Бұл бөлімде керек-жарақтардың сипаттамасы және дұрыс пайдалану сипаттамалары бар. Өнім үлгісіне байланысты жеткізілетін керек-жарақ өзгереді. Пайдаланушы нұсқаулығында сипатталған барлық керек-жарақтар өніміңізде болмауы мүмкін.

ЕСКЕРТПЕ : Өнімдегі науалар температура әсерінен деформациялануы мүмкін. Бұл функцияға әсер етпейді. Науа салқындаған кезде деформация жоғалады.

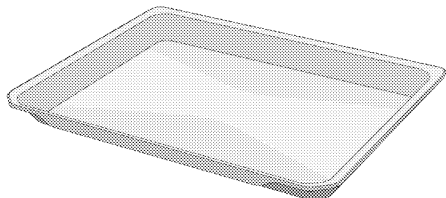

Стандартты науа

Ол кондитерлік өнімдерге, мұздатылған тағамдарға және үлкен кесектерді қуыруға арналған.

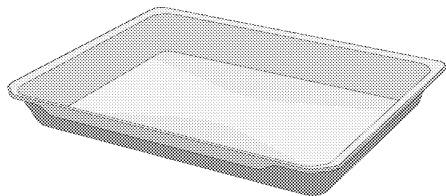

Терең науа

Ол кондитерлік өнімдерді, үлкен кесектерді қуыру, шырынды тағамдарды дайындау үшін немесе грильдеу кезінде ағып жатқан майларды жинау үшін қолданылады..

Сым сөрелері бар үлгілер:

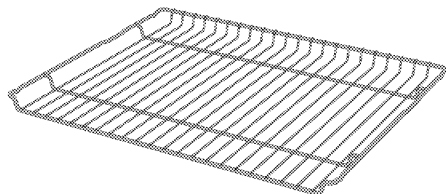

Сым сөрелері жоқ үлгілер:

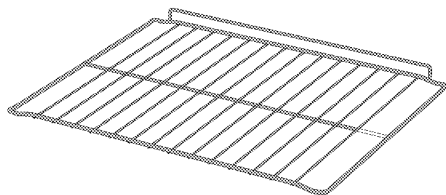

Гриль торы

Ол пісірілетін, қуырылатын және бұқтырылатын тағамды қуыруға немесе қалаған сөреге қоюға арналған.

Өнімнің керек-жарақтарын пайдалану

Пісіруге арналған сөрелер

Пісіру аймағында сөре орнының 5 деңгейі бар. Сондай-ақ, пештің алдыңғы жақтауындағы сандардан сөрелердің ретін көруге болады.

Сым сөрелері бар үлгілер

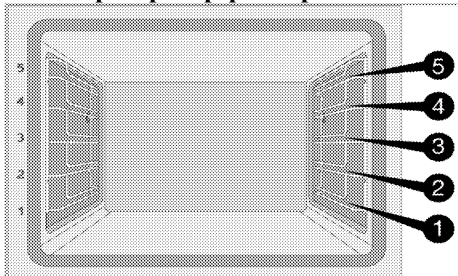

Сым сөрелері жоқ үлгілер

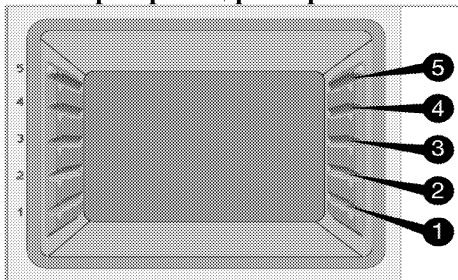

Сым торды пісіру сөрелеріне қою

Сым сөрелері бар үлгілер:

Сым торды сымның бүйірлік сөрелеріне дұрыс орналастыру өте маңызды. Сым торды қалаған сөреге қойғанда, ашық бөлік алдыңғы жағында болуы керек. Жаксырақ пісіру үшін сым торды сым сөредегі тығынмен бекіту керек. Ол пештің артқы қабырғасына тию үшін тығынның үстінен өтпеуі керек.

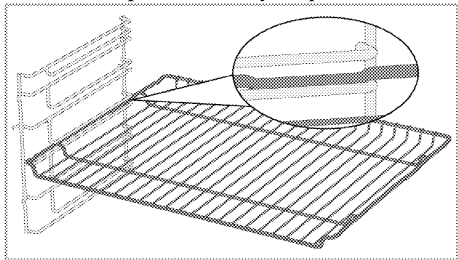

Сым сөрелері жоқ үлгілер:

Сым торды бүйірлік сөрелерге дұрыс орналастыру өте маңызды. Сымды тордың сөреге қойғанда бір бағыты бар. Сым торды қалаған сөреге қойғанда, ашық бөлік алдыңғы жағында болуы керек.

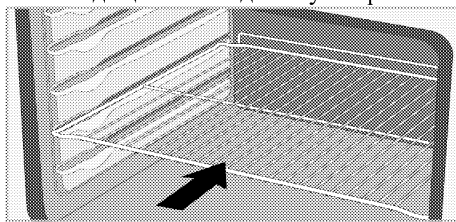

Науаны пісіру сөрелеріне қою

Сым сөрелері бар үлгілер:

Науаларды сымның бүйірлік сөрелеріне дұрыс орналастыру да өте маңызды. Науаны қалаған сөреге қойғанда, оның ұстауға арналған жағы алдыңғы жағында болуы керек.

Жаксырақ пісіру үшін науаны сым сөредегі тығынмен бекіту керек. Ол пештің артқы қабырғасына тию үшін тығынның үстінен өтпеуі керек.

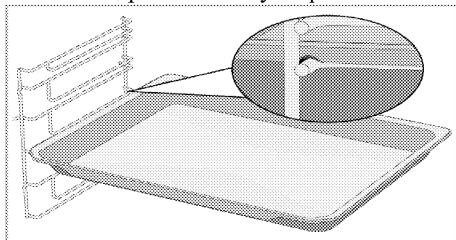

Сым сөрелері жоқ үлгілер:

Науаларды бүйірлік сөрелерге дұрыс орналастыру да өте маңызды. Науаны сөреге қойғанда бір бағыты болады. Науаны қалаған сөреге қойғанда, оның ұстауға арналған жағы алдыңғы жағында болуы керек.

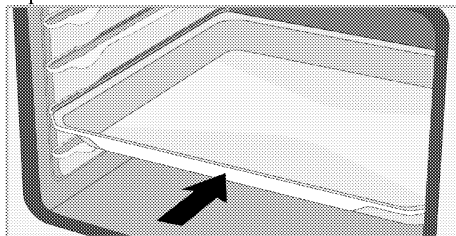

Сым торының тығындау функциясы

Сым торының сым сөреден шығып кетуіне жол бермеу үшін тығындау функциясы бар. Бұл функцияның көмегімен тағамды оңай және қауіпсіз шығаруға болады. Сымды торды алып жатқанда, оны тығынға жеткенше алға тартуға болады. Оны толығымен алып тастау үшін тығынның үстінен өту керек.

Сым сөрелері бар үлгілер

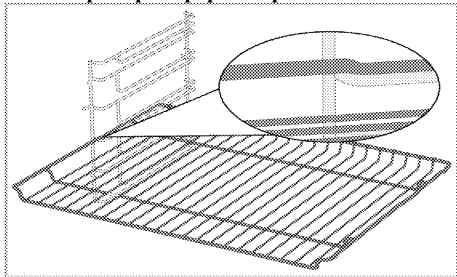

Сым сөрелері жоқ үлгілер

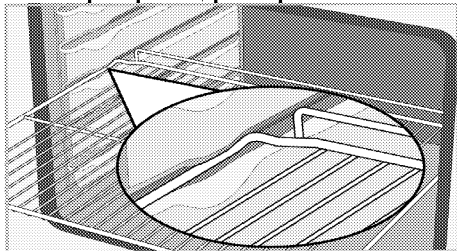

Сымды гриль науасын тоқтату функциясы - Сым сөрелері бар үлгілер

Науаның сым сөреден шығып кетуіне жол бермеу үшін тығындау функциясы да бар. Науаны алып жатқанда, оны артқы құлыптан босатып, тығынға жеткенше өзіңізге қарай тартыңыз. Оны толығымен алып тастау үшін тығынның үстінен өту керек.

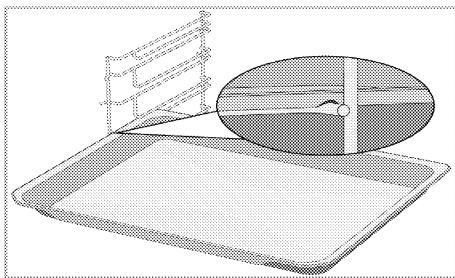

Proper Сым тор мен науаны телескопиялық рельстерге дұрыс орналастыру - Сым сөрелері және телескоптық рельстері бар үлгілер

Телескопиялық рельстердің арқасында науалар немесе сым торды оңай орнатуға және алуға болады. Телескоптық рельсті науалар мен сым торларды пайдаланған кезде телескопиялық рельстердің алдыңғы және артқы жағындағы түйреуіштер гриль мен науаның шеттеріне тірелуін қадағалау керек (суретте көрсетілген).

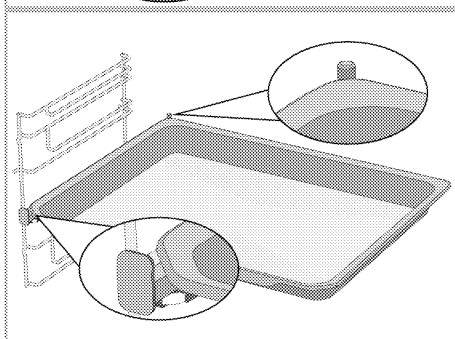
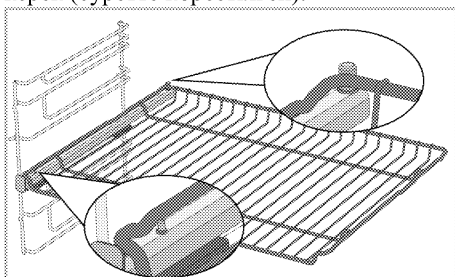

Техникалық Сипаттамалар

Жалпы сипаттамалар

Өнімнің сыртқы өлшемдері (биіктігі/ені/тереңдігі)	595 мм/594 мм/567 мм
Пешті орнату өлшемдері (биіктігі/ені/тереңдігі)	590 немесе 600 мм/560 мм/мин. 550 мм
Кернеу / жиілік	220-240 В ~ 50 Гц
Кабель түрі және пайдаланылған қимасы / өнімде пайдалануға жарамды	мин. H05VV-FG 3 x 1,5 мм ²
Жалпы қуат тұтыну	2.4 кВт
Пеш түрі	Желдеткіш көмектесетін пеш

Негіздер: Электр пештерінің қуат белгісі туралы ақпарат EN 60350-1 / IEC 60350-1 стандартына сәйкес берілген. Бұл мәндер астыңғы жағындағы қыздырғыш немесе желдеткіштің көмегімен қыздыру (бар болса) функциялары бар стандартты жүктеме кезінде анықталады.
Энергия тиімділігі сыныбы өнімде тиісті функциялардың бар-жоғына байланысты келесі басымдыққа сәйкес анықталады: 1-Эко желдеткіш жылыту, 2-Желдеткіш жылыту 3- Желдеткіш көмегімен төменгі гриль, 4-Үстіңгі және астыңғы жылыту.

- i** Өнімнің сапасын жақсарту үшін техникалық сипаттамалар алдын ала ескертусіз өзгертілуі мүмкін.
- i** Осы нұсқаулықтағы суреттер схемалық болып табылады және сіздің өніміңізге дәл сәйкес келмеуі мүмкін.
- i** Өнімнің жапсырмаларында немесе оған ілеспе құжаттамада көрсетілген мәндер тиісті стандарттарға сәйкес зертханалық жағдайларда алынады. Өнімнің пайдалану және қоршаған орта жағдайларына байланысты бұл мәндер әртүрлі болуы мүмкін.

4 Бірінші қолдану

Өнімді пайдалануды бастамас бұрын келесі бөлімдерде келесі әрекеттерді орындау ұсынылады.

Бірінші рет орнату

i Пешті қолданар алдында әрқашан тәулік уақытын орнатыңыз. Егер сіз оны орнатпасаңыз, пештің кейбір үлгілерінде пісіруге болмайды.

1. Пешке бірінші рет қуат берілгеннен кейін дисплейде сағат өрісі «12:00» және таңбасы жыпылықтайды.
2. түрту арқылы күн уақытын орнатыңыз (+/-).

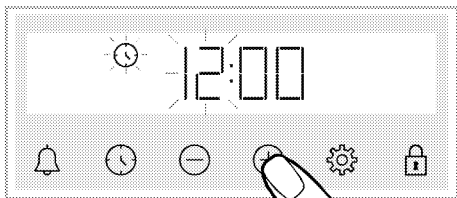

3. Минут өрісін белсендіру үшін немесе пернесін түртіңіз

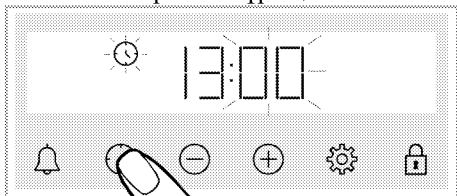

4. түрту арқылы күннің минутын орнатыңыз (+/-).

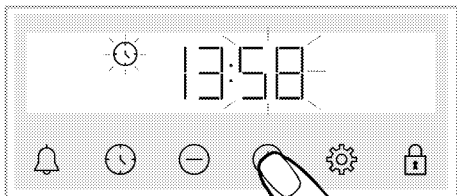

5. немесе пернесін түрту арқылы параметрді растаныз.
» Тәулік уақыты орнатылып, экранда таңбасы жоғалады.

i Бірінші рет орнатылмаса, «12:00» және таңбалары жыпылықтай береді және пеш іске қосылмайды. Пеш жұмыс істеуі үшін күн уақытын орнату арқылы немесе «12:00» болғанда пернесін түрту арқылы күн уақытын растау керек. "Параметрлер" бөлімінде сипатталғандай, күннің уақытын кейінірек өзгертуге болады.

i Ағымдағы уақыт параметрлері электр қуаты өшіп қалған жағдайда жойылады. Оны қайта реттеу керек.

Бірінші тазалау

1. Барлық орауыш материалдарын алып тастаңыз.
2. Өнімнің ішінде берілген пештен барлық керек-жарақтарды алыңыз.
3. Өнімді 30 минут қосыңыз, содан кейін оны өшіріңіз. Осылайша, өндіріс кезінде пеште қалуы мүмкін қалдықтар мен қабаттар жағылады және тазаланады.
4. Өнімді пайдаланған кезде, өнімдегі барлық қыздырғыштар жұмыс істейтін ең жоғары температура мен жұмыс функциясын таңдаңыз. «Пешті пайдалану функциялары» қараңыз. Пешті қалай пайдалану керектігін келесі бөлімде білуге болады.
5. Пештің суығанын күтіңіз.
6. Өнімнің беттерін дымқыл шүберекпен немесе губкамен сүртіңіз және шүберекпен құрғатыңыз.

Керек-жарақтарды қолданар алдында; Пештен шығаратын керек-жарақтарды жуғыш затты сумен және жұмсақ тазалағыш губкамен тазалаңыз.

ЕСКЕРТПЕ Бет кейбір жуғыш заттарды немесе тазалағыш заттарды пайдаланғанда бүлінуі мүмкін. Тазалау кезінде қатты жуғыш заттарын, тазалағыш ұнтақтарын/кремдерін немесе кез-келген өткір заттарды пайдаланбаңыз.

ЕСКЕРТПЕ Құрылғы алғашқы іске қосылғанда, бір-екі сағат бойы түтін мен иіс шығуы мүмкін. Бұл қалыпты жағдай. Түтін мен иісті кетіру үшін бөлме дұрыс желдетілетінін тексеріңіз. Шығып жатқан түтін мен иісті тікелей жұтудан сақ болыңыз.

5 Пешті іске қосу жолы

Пешті пайдалану туралы жалпы ақпарат

Салқындату желдеткіші (Ол өніміңізде болмауы мүмкін.)

Сіздің өніміңізде салқындатқыш желдеткіш бар. Салқындату желдеткіші қажет болғанда автоматты түрде іске қосылады және өнімнің алдыңғы жағын да, жиһазды да салқындатады.

Салқындату процесі аяқталғаннан кейін ол автоматты түрде өшеді. Ыстық ауа пеш есігінің үстінен шығады. Бұл желдеткіш саңылауларды ештеңемен жаппаңыз. Әйтпесе, пеш қызып кетуі мүмкін.

Салқындату желдеткіші пеш жұмысы кезінде немесе пеш өшірілгеннен кейін (шамамен 20-30 минут) жұмысын жалғастырады. Пеш таймерін бағдарламалау арқылы пісірсеңіз, пісіру уақытының соңында салқындату желдеткіші барлық функциялармен бірге өшеді. Салқындату желдеткішінің жұмыс уақытын пайдаланушы анықтай алмайды. Ол автоматты түрде қосылады және өшеді. Бұл қате емес.

Пешті жарықтандыру

Тұмшапештің шамы пеш пісіре бастағанда жанады. Кейбір үлгілерде шам пісіру кезінде жанады, ал кейбір үлгілерде белгілі бір уақыттан кейін өшеді.

Пеш шамының үздіксіз жанып тұруын қаласаңыз, функция таңдау тетігі арқылы «Пеш шамы» жұмыс функциясын таңдаңыз.

Пешті басқару блогының жұмысы

Пешті басқару блогына арналған жалпы ескертулер



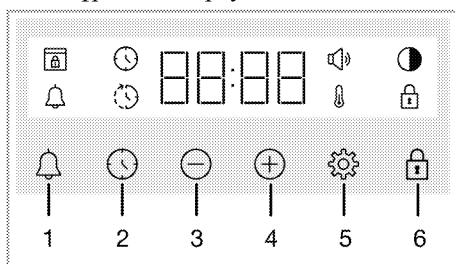



- i** Пісірудің аяқталу уақытына ең көп дегенде 5 сағат 59 минут уақытын орнатуға болады. Қуат берілуінің тоқтауы себебінен бағдарлама жұмысы тоқтайды. Пешті қайта бағдарламалау қажет.
- i** Кез келген реттеулерді жасау кезінде дисплейде тиісті белгілер жыпылықтайды. Параметрлерді сақтау үшін аз уақыт күтіңіз.
- i** Кез келген пісіру параметрі орнатылған болса, күн уақытын реттеу мүмкін емес.
- i** Пісіру басталған кезде пісіру уақыты орнатылса, дисплейде қалған уақыт көрсетіледі.
- i** Пісіру уақыты немесе пісірудің аяқталу уақыты орнатылған жағдайларда; ⌚ пернесін ұзақ уақыт басу арқылы автоматты түрде бас тартуға болады.



- 1 Дабыл пернесі
- 2 Уақытты орнату пернесі
- 3 Азайту пернесі
- 4 Арттыру пернесі
- 5 Параметрлер пернесі
- 6 Пернелер құлпы пернесі

Таңбаларды көрсету

⌚ : Әзірлеу уақытының таңбасы

-  : Әзірлеуді аяқтау уақыты таңбасы*
-  : Дабыл таңбасы
-  : Жарықтық таңбасы
-  : Пернелер құлпы таңбасы
-  : Температура таңбасы
-  : Дыбыс деңгейі таңбасы
-  : Есік құлпы таңбасы*

* Ол өнім үлгісіне байланысты өзгеріп отырады. Ол өніміңізде қолжетімді болмауы мүмкін.

Пешті қосу

Функция таңдау тетігін пайдаланып пісіргіңіз келетін жұмыс функциясын таңдағанда және температура тетігін пайдаланып белгілі бір температураны орнатқанда, пеш жұмыс істей бастайды.

Пешті өшіру

Функция таңдау тұтқасы мен температура тетігін өшіру (жоғары) күйіне бұру арқылы пешті өшіруге болады.

Температура мен пештің жұмыс істеу функциясын таңдау үшін қолмен пісіру

Тағамға тән температура мен жұмыс функциясын таңдау арқылы пісіру уақытын орнатпай, қолмен басқаруды (өз бақылауыңызда) жасау арқылы пісіруге болады.

Мысалы:

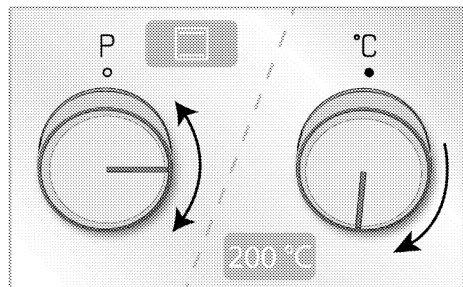

1. Функция таңдау тетігін пайдаланып пісіргіңіз келетін жұмыс функциясын таңдаңыз.

2. Температура тетігін пайдаланып пісіргіңіз келетін температураны орнатыңыз.

» Пеш таңдалған функция мен температурада бірден жұмыс істей бастайды және дисплейде пайда болады. Пештің ішіндегі температура орнатылған температураға жеткенде, таңбасы жоғалады. Пеш автоматты түрде өшпейді, өйткені қолмен пісіру пісіру уақытын орнатпай орындалады. Пісіруді өзіңіз бақылап, оны өшіруіңіз керек. Пісіру аяқталғаннан кейін функция таңдау тетігін және температура тетігін өшіру (жоғары) күйіне бұрап пешті өшіріңіз.

Пісіру уақытын орнату арқылы пісіру;

Тағамыңызға тән температура мен жұмыс функциясын таңдап, таймерде пісіру уақытын орнату арқылы пешті уақыт соңында автоматты түрде өшіруге болады.

1. Пісіруге арналған жұмыс функциясын таңдаңыз.
2. Пісіру уақыты үшін дисплейде таңбасы пайда болғанша түймесін түртіңіз.

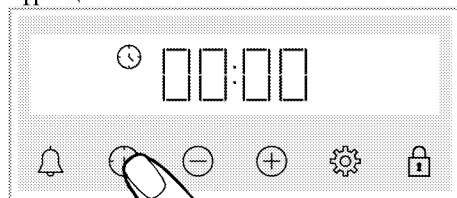

i Жұмыс функциясын және температураны орнатқаннан кейін пісіру уақытын жылдам орнату үшін \oplus түймесін тікелей түрту арқылы 30 минутқа әзірлеу уақытын орнатуға және \oplus/\ominus түймелері арқылы уақытты өзгертуге болады.

3. \oplus/\ominus түймелерімен пісіру уақытын орнатыңыз.

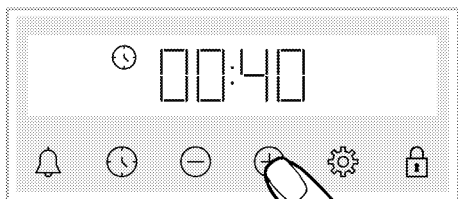

- i** Пісіру уақыты алғашқы 15 минутта 1 минутқа, 15 минуттан кейін 5 минутқа артады.

4. Тамақты пешке салыңыз да, температура түймесі арқылы температураны орнатыңыз.
» Пеш таңдалған функция мен температурада бірден жұмыс істей бастайды. Орнатылған пісіру уақыты кері қайтарыла бастайды және дисплейде пайда болады. Пештің ішіндегі температура орнатылған температураға жеткенде, таңбасы жоғалады.

5. Орнатылған пісіру уақыты аяқталғаннан кейін дисплейде «Аяқтау» жазуы пайда болады, таңбасы жыпылықтайды және таймер дыбыстық сигнал береді.

6. Ескерту екі минут бойы естіледі. Ескертуді тоқтату үшін кез келген пернені басыңыз. Ескерту тоқтап, дисплейде тәулік уақыты көрсетіледі.

Пісірудің аяқталу уақытын кейінгі уақытқа орнату үшін; (Ол өнім үлгісіне байланысты өзгеріп отырады. Ол өніміңізде қолжетімді болмауы мүмкін.)

Тамағыңызға тән температура мен жұмыс функциясын таңдау арқылы сіз пісіру уақытын және пісірудің аяқталу уақытын кейінірек уақытқа орнатуға болады, бұл пештің автоматты түрде іске қосылуына және өшірілуіне мүмкіндік береді.

1. Пісіру үшін жұмыс функциясын таңдаңыз.
2. Пісіру уақыты үшін дисплейде таңбасы пайда болғанша түймесін түртіңіз.

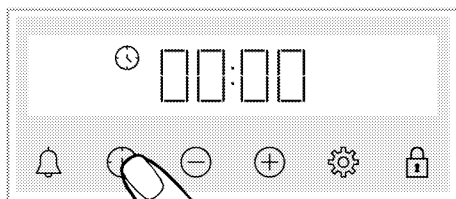

- i** Жұмыс функциясын және температураны орнатқаннан кейін пісіру уақытын жылдам орнату үшін түймесін тікелей түрту арқылы пісіру уақытын 30 минутқа орнатуға және / пернелері арқылы уақытты өзгертуге болады.

3. / түймелері арқылы пісіру уақытын орнатыңыз.

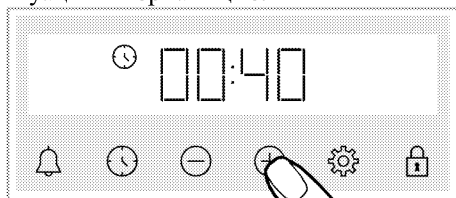

- i** Пісіру уақыты алғашқы 15 минутта 1 минутқа, 15 минуттан кейін 5 минутқа артады.

- » Пісіру уақыты орнатылғаннан кейін дисплейде үнемі таңбасы көрсетіледі.
4. Пісірудің аяқталу уақыты дисплейде таңбасы пайда болғанша түймесін түртіңіз.



5. / түймелері арқылы пісірудің аяқталу уақытын орнатыңыз.

i Ең жоғарғы дабылды уақыт - 23 сағат және 59 минут.

1. Дисплейде таңбасы пайда болғанша түймесін түртіңіз.

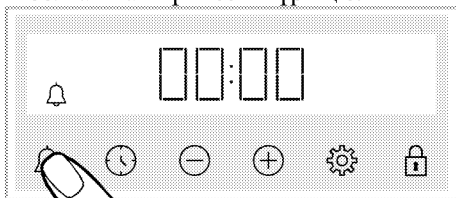

2. Оятқыш уақытын / пернелері арқылы орнатыңыз.

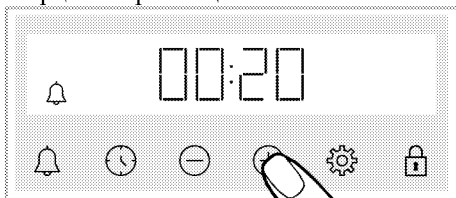

» Оятар уақытын орнатқаннан кейін таңбасы жанып тұрады және оятқыш уақыты дисплейде кері санақты бастайды. Дабыл уақыты мен пісіру уақыты бір уақытта орнатылса, дисплейде қысқарақ уақыт көрсетіледі.

3. Оятар уақыты аяқталғаннан кейін таңбасы жыпылықтай бастайды және дыбыстық ескерту береді.

Дабылды өшіру

1. Дабыл кезеңінің соңында екі минуттық ескерту дыбысы. Ескерту дыбысын тоқтату үшін кез келген пернені түртіңіз.

» Ескерту дыбысы тоқтап, дисплейде күн уақыты көрсетіледі.

Дабылдан бас тартқыңыз келсе;

1. Оятқыш уақытын қалпына келтіру үшін дисплейде таңбасы пайда болғанша түймесін түртіңіз. пернесін "00:00" көрсетілгенше түртіңіз.

2. пернені ұзақ басу арқылы дабылды тоқтатуға болады.

Дыбыс деңгейін өзгерту

1. Дисплейде таңбасы пайда болғанша пернесін түртіңіз.

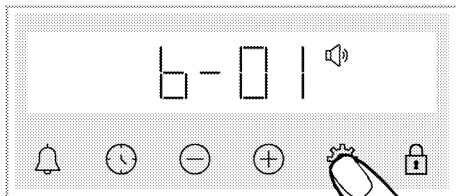

2. / пернелері арқылы қажетті деңгейді орнатыңыз. **(b-01-b-02-b-03)**

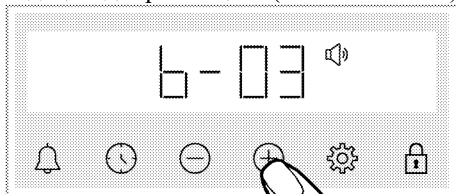

3. Растау үшін пернесін түртіңіз, әйтпесе параметр пернені түртпестен қысқа уақытта іске қосылады.

Дисплей жарықтығын орнату

1. Дисплейде таңбасы пайда болғанша пернесін түртіңіз.

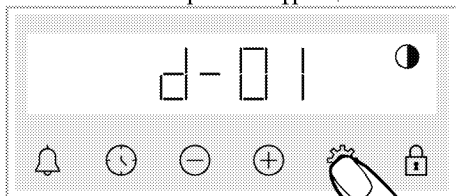

2. / арқылы қажетті жарықтықты орнатыңыз. **keys. (d-01-d-02-d-03)**

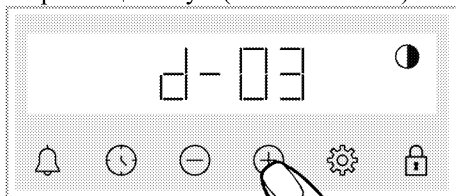

» Растау үшін пернесін түртіңіз, әйтпесе параметр түймені түртпей-ақ қысқа уақытта іске қосылады.

Тәулік уақытын өзгерту

Сіздің пешіңізде; бұрын орнатқан күн уақытын өзгерту үшін,

1. Дисплейде белгісі пайда болғанша түймесін түртіңіз.

2. / түймесін түрту арқылы күн уақытын орнатыңыз.

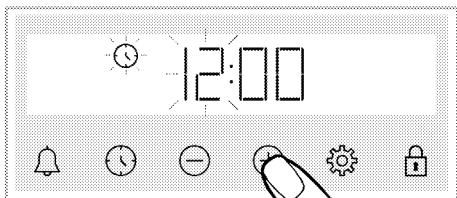

3. Минут өрісін белсендіру үшін
⌚ немесе ⚙️ пернесін түртіңіз.

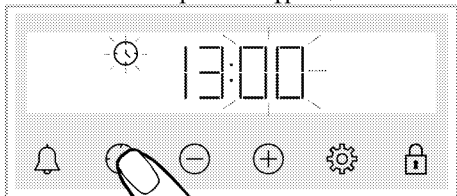

4. ⊕/⊖ түймесін түрту арқылы күннің
минутын орнатыңыз.

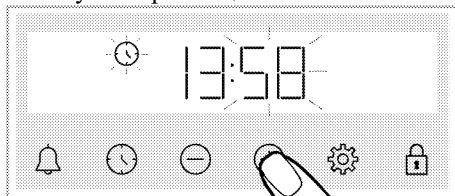

5. ⌚ немесе ⚙️ пернесін түрту арқылы
параметрді растаңыз.

» Тәулік уақыты орнатылып,
дисплейде ⌚ таңбасы жоғалады.

6 Пісіру туралы жалпы ақпарат

Бұл бөлімде тағамды дайындау және пісіру туралы кеңестер сипатталған. Бұған қоса, сіз өндірушілер ретінде сыналған кейбір тағамдарды және осы тағамдар үшін ең қолайлы параметрлерді таба аласыз. Осы тағамдарға арналған тұмпапештің тиісті параметрлері мен аксессуарлары да көрсетілген.

Пеште пісіру туралы жалпы ескертулер

- Пісіру кезінде немесе пісіргеннен кейін пеш есігін ашқанда, ыстық бу шығуы мүмкін. Бу қолыңызды, бетіңізді және/немесе көзіңізді күйдіруі мүмкін. Пештің есігін ашқан кезде аулақ болыңыз.
- Пісіру кезінде пайда болатын қарқынды бу температура айырмашылығына байланысты пештің ішкі және сыртқы жағында және жиһаздың үстіңгі бөліктерінде конденсацияланған су тамшыларын қалыптастыруы мүмкін. Бұл қалыпты және физикалық құбылыс.
- Тағамдар үшін берілген пісіру температурасы мен уақыт мәндері рецепт пен мөлшерге байланысты өзгеруі мүмкін. Осы себепті бұл мәндер ауқымдар ретінде беріледі.
- Пісіруді бастамас бұрын әрқашан пештен пайдаланылмаған керек-жарақтарды алып тастаңыз. Тұмпапеште қалатын керек-жарақтар тағамды дұрыс мәндерде пісіруге кедергі келтіруі мүмкін.
- Өз рецептiңіз бойынша әзірлейтін тағамдар үшін пісіру кестелерінде берілген ұқсас тағамдарға сілтеме жасай аласыз.
- Берілген керек-жарақтарды пайдалану ең жақсы пісіру өнімділігін қамтамасыз етеді. Әрқашан сіз

пайдаланатын сыртқы ыдысқа өндіруші берген ескертулер мен ақпаратты орындаңыз.

- Пісіру кезінде қолданатын май өткізбейтін қағазды пісіретін ыдысқа сәйкес өлшемде кесіңіз. Контейнерден толып кеткен май өткізбейтін қағаздар күйіп қалу қаупін тудырып, пісіру сапасына әсер етуі мүмкін. Белгіленген температура диапазонында қолданылатын май өткізбейтін қағазды пайдаланыңыз.

- Жақсы пісіру өнімділігі үшін тағамды ұсынылған дұрыс сөреге қойыңыз. Пісіру кезінде сөре орнын өзгертпеңіз.

Торттар мен пешке арналған тағам Негізгі ақпарат

- Жақсы пісіру өнімділігі үшін өнімнің керек-жарақтарын пайдалануды ұсынамыз. Егер сіз сыртқы ыдысты пайдаланғыңыз келсе, қараңғы, жабыспайтын және ыстыққа төзімді ыдысқа артықшылық беріңіз.
- Пісіру кестесінде алдын ала қыздыру ұсынылса, алдын ала қыздырғаннан кейін тағамды пешке қоюды ұмытпаңыз.
- Сым тордағы ыдысты пайдаланып пісіргіңіз келсе, оны артқы қабырғаға жақын емес, сым тордың ортасына қойыңыз.
- Қамырды дайындауға қолданылатын барлық материалдар жаңа және бөлме температурасында болуы керек.
- Өнімдердің пісіру күйі тағам мөлшеріне және ыдыстың өлшеміне байланысты өзгеруі мүмкін.
- Металл, керамика және шыны қалыптар пісіру уақытын ұзартады және кондитерлік өнімдердің астыңғы беті біркелкі қызармайды.
- Егер сіз пісіру кезінде пісіру қағазын қолдансаңыз, тағамның өнім бетінде қызару болуы мүмкін. Бұл жағдайда

сізге пісіру уақытын шамамен 10 минут ұзарту қажет болуы мүмкін.

- Пісіру кестелерінде көрсетілген мәндер зертханаларымызда жүргізілген сынақтардың нәтижесінде анықталады. Сізге қолайлы мәндер осы мәндерден өзгеше болуы мүмкін.
- Тамақты пісіру үстелінде ұсынылған сәйкес сөреге қойыңыз. Пештің төменгі сөресін 1 сөре деп қараңыз.

Торттарды пісіруге арналған кеңестер

- Торт тым құрғақ болса, температураны 10 ° C арттырыңыз және пісіру уақытын қысқартыңыз.
- Торт ылғалды болса, сұйықтықтың аз мөлшерін қолданыңыз немесе температураны 10 ° C төмендетіңіз.
- Торттың үстіңгі жағы күйіп кетсе, оны төменгі сөреге қойып, температурасын төмендетіп, пісіру уақытын көбейтіңіз.
- Ішінде жақсы піскен, бірақ сырты жабысқақ болса, сұйықтықтың аз мөлшерін пайдаланыңыз,

температураны азайтып, пісіру уақытын көбейтіңіз.

Торттарды пісіруге арналған кеңестер

- Қамыр тым құрғақ болса, температураны 10 ° C-қа арттырып, пісіру уақытын қысқартыңыз. Қамыр парақтарын сүт, май, жұмыртқа және йогурт қоспасынан тұратын соуспен сулаңыз.
- Егер кондитерлік қамыр баяу піссе, дайындаған қамырдың қалыңдығы науаға толып кетпейтініне көз жеткізіңіз.
- Егер қамырдың беті қызарған болса, бірақ түбі піспеген болса, кондитерлік қамырға қолданатын тұздықтың төменгі жағында тым көп емес екеніне көз жеткізіңіз. Біркелкі қызару үшін, соусты қамыр парақтары мен қамырдың арасына біркелкі жаюға тырысыңыз.
- Қамырды пісіру үстеліне сәйкес келетін күйде және температурада пісіріңіз. Астыңғы жағы әлі де жеткілікті қызармаса, келесі пісіру үшін оны төменгі сөреге қойыңыз.

Кондитерлік өнімдер мен пеште әзірленетін тағамдарға арналған әзірлеу үстелі

Тамақ	Пайдаланылатын аксессуар	Жұмыс функциясы	Сөренің орналасуы	Температура (°C)	Әзірлеу уақыты (мин.) (шамамен)
Науадағы торттар	Стандартты науа*	Үстіңгі және астыңғы жылыту	3	180	30 ... 40
Қалыптағы торттар	Гриль тордағы торт қалыбы**	Үстіңгі және астыңғы жылыту	2	180	30 ... 40
Кішкентай кекстер	Стандартты науа*	Үстіңгі және астыңғы жылыту	3	160	25 ... 35
	Стандартты науа*	Желдеткіш көмегімен астыңғы/үстіңгі жылыту	3	150	20 ... 30
Бисквит	Диаметрі 26 см дөңгелек торт қалыбы, гриль торында қысқышы бар**	Үстіңгі және астыңғы жылыту	2	160	30 ... 40
	Диаметрі 26 см дөңгелек торт қалыбы, гриль торында қысқышы бар**	Желдеткіш көмегімен астыңғы/үстіңгі жылыту	2	160	20 ... 30

Тамақ	Пайдаланылатын аксессуар	Жұмыс функциясы	Сөренің орналасуы	Температура (°C)	Әзірлеу уақыты (мин.) (шамамен)
Печенье	Кондитерлік науа*	Үстіңгі және астыңғы жылыту	3	170	25 ... 35
Қамырдан жасалған тоқаш	Стандартты науа*	Желдеткіш көмегімен астыңғы/үстіңгі жылыту	2	200	35 ... 45
Салындысы бар кондитерлік өнімдер	Стандартты науа*	Үстіңгі және астыңғы жылыту	2	200	20 ... 30
Тұтас нан	Стандартты науа*	Үстіңгі және астыңғы жылыту	3	200	30 ... 40
Лазанья	Гриль тордағы шыны/металл төртбұрышты қалып**	Үстіңгі және астыңғы жылыту	2 немесе 3	200	30 ... 40
Алма бәліші	Гриль торда диаметрі 20 см дөңгелек қара металл қалып**	Үстіңгі және астыңғы жылыту	2	180	50 ... 70
Пицца	Стандартты науа*	Үстіңгі және астыңғы жылыту	2	200 ... 220	10 ... 20

Барлық тағамдар үшін алдын ала қыздыру ұсынылады.

* Бұл аксессуарлар өніміңізге кірмеуі мүмкін.

** Бұл аксессуарлар өніміңізге кірмейді. Олар сатылымда бар аксессуарлар болып табылады.

Ет, балық және құс еті

• Қуыруға арналған негізгі тармақтар

- Барлық тауық, күрке тауық және үлкен ет кесектерін пісірер алдында оған лимон шырыны мен бұрыш қосып дәмдеу тағам дайындау өнімділігін арттырады.
- Сүйектелген етті қуыру арқылы пісіру филеге қарағанда 15-30 минут көбірек алады..

- Ет қалыңдығының бір сантиметріне шамамен 4-5 минут пісіру уақытын есептеу керек.
- Пісіру уақыты аяқталғаннан кейін етті пеште шамамен 10 минутқа қалдырыңыз. Еттің шырыны қуырылған етке жақсы таралады және ет кесілгенде шықпайды..
- Балықты ыстыққа төзімді табақтағы орташа немесе төмен деңгейлі сөреге қою керек.
- Пісіру кестесінде ұсынылған тағамдарды бір науамен пісіріңіз.

Ет, балық және құс етіні әзірлеуге арналған үстел

Тамақ	Пайдаланылатын аксессуар	Жұмыс функциясы	Сөренің орналасуы	Температура (°C)	Әзірлеу уақыты (мин.) (шамамен)
Стейк (тұтас)/қуыру (1 кг)	Стандартты науа*	Желдеткіш көмегімен астыңғы/үстіңгі жылыту	3	15 мин. 250/мах, содан кейін 180 ... 190	60 ... 80
Қой сирағы (1.5 - 2.0 кг)	Стандартты науа*	Желдеткіш көмегімен астыңғы/үстіңгі жылыту	3	15 мин. 250/мах, содан кейін 170	110 ... 120
Қуырылған тауық (1.8-2 кг)	Гриль торы* Бір науаны төменгі сөреге қойыңыз	Желдеткіш көмегімен астыңғы/үстіңгі жылыту	2	15 мин. 250/мах, содан кейін 190	60 ... 80
Күркетауық (5.5 кг)	Стандартты науа*	Желдеткіш көмегімен астыңғы/үстіңгі жылыту	1	25 мин. 250/мах, содан кейін 180 ... 190	150 ... 210
Балық	Гриль торы* Бір науаны төменгі сөреге қойыңыз	Желдеткіш көмегімен астыңғы/үстіңгі жылыту	3	200	20 ... 30

Барлық тағамдар үшін алдын ала қыздыру ұсынылады.

* Бұл аксессуарлар өніміңізге кірмеуі мүмкін.

** Бұл аксессуарлар өніміңізге кірмейді. Олар сатылымда бар аксессуарлар болып табылады.

Гриль

Қызыл ет, балық және құс еті грильде пісіргенде тез қызарып, әдемі қыртысты ұстайды және кеуіп кетпейді. Толтырық еті, шұжық еті, шұжық, сондай-ақ шырынды көкөністер (кызанақ, пияз және т.б.) грильде пісіруге өте қолайлы.

Жалпы ескертулер

- Грильде пісіруге жарамсыз тағам өрт қаупі бар. Грильде қатты отқа жарамды тағамды ғана қуырыңыз. Сондай-ақ, тағамды грильдің артқы жағына тым алыс қоймаңыз. Бұл ең ыстық аймақ және майлы тағамдар өртенуі мүмкін.

Грильдеу кезінде пештің есігін жабыңыз. Тұшпашештің есігі ашық тұрғанда ешқашан гриль жасамаңыз. Ыстық беттер күйкке әкелуі мүмкін!

Грильдің негізгі нүктелері

- Грильге мүмкіндігінше қалыңдығы мен салмағы ұқсас тағамдарды дайындаңыз.
- Грильге арналған бөліктерді қыздырғыштың өлшемдерінен асырмай тарату арқылы сым торға немесе сым тор науасына салыңыз.
- Грильдейтін бөліктердің қалыңдығына байланысты кестеде берілген пісіру уақыттары әртүрлі болуы мүмкін.
- Сымды грильді немесе сым торды науаны пеште қажетті деңгейге сырғытыңыз. Сымды грильде пісіріп жатсаңыз, майларды жинау үшін пеш науасын төменгі сөреге сырғытыңыз. Сіз сырғытатын пеш науасы бүкіл гриль аймағын жабу үшін өлшемде болуы керек. Бұл науа өніммен бірге болмауы мүмкін. Оңай тазалау үшін пеш науасына аздап су құйыңыз.

Гриль үстелі

Тамақ	Пайдаланылатын аксессуар	Сөренің орналасуы	Температура (°C)	Әзірлеу уақыты (мин.) (шамамен)
Балық	Гриль торы	4 - 5	250	20 ... 25
Тауық бөліктері	Гриль торы	4 - 5	250	25 ... 35
Ең дөңгелегі (сыыр еті) - 12 бөліктер	Гриль торы	4	250	20 ... 30
Жаншылған қой етінен жасалған котлет	Гриль торы	4 - 5	250	20 ... 25
Стейк - (тілімделген)	Гриль торы	4 - 5	250	25 ... 30
Жаншылған бұзау етінен жасалған котлет	Гриль торы	4 - 5	250	25 ... 30
Көкөніс гратені	Гриль торы	4 - 5	220	20 ... 30
Қуырылған нан	Гриль торы	4	250	1 ... 4

Барлық грильде әзірленетін тағамдар үшін 5 минут бойы алдын ала қыздыру ұсынылады.

Гриль жасаудың жалпы уақытының 1/2-інен кейін тағам бөліктерін айналдырыңыз.

Желдеткіш көмегімен төмен гриль

Тамақ	Пайдаланылатын аксессуар	Жұмыс функциясы	Сөренің орналасуы	Температура (°C)	Әзірлеу уақыты (мин.) (шамамен)
Балық	Гриль торы	Желдеткіш көмегімен төмен гриль	4	200	30 ... 35
Тауық бөліктері	Гриль торы	Желдеткіш көмегімен төмен гриль	4	250	25 ... 35
Ең дөңгелегі (сыыр еті) - 12 бөліктер	Гриль торы	Желдеткіш көмегімен төмен гриль	4	250	30 ... 40
Стейк (тұтас)/қуыру (1 кг)	Гриль торы Бір науаны төменгі сөреге қойыңыз	Желдеткіш көмегімен төмен гриль	3	15 мин. 250, содан кейін 180 ... 190	90 ... 110

Бұл гриль үстеліндегі барлық гриль тағамдарын алдын ала қыздырмаңыз.

Тест тағамдары

- Осы пісіру үстеліндегі тағамдар бақылау институттары үшін өнімді

сынауды жеңілдету үшін EN 60350-1 стандартына сәйкес дайындалған.

- Пісіру кестесінде ұсынылған тағамдарды бір науамен пісіріңіз.

Сынақтан өткізілетін тағамдарға арналған әзірлеу үстелі

Тамақ	Пайдаланылатын аксессуар	Жұмыс функциясы	Сөренің орналасуы	Температура (°C)	Әзірлеу уақыты (мин.) (шамамен)
Үгілмелі құлше (тәтті печенье)	Стандартты науа*	Үстіңгі және астыңғы жылыту	3	140	20 ... 30
Кішкентай кекстер	Стандартты науа*	Үстіңгі және астыңғы жылыту	3	160	25 ... 35
	Стандартты науа*	Желдеткіш көмегімен астыңғы/үстіңгі жылыту	2	150	20 ... 30

Тамақ	Пайдаланылатын аксессуар	Жұмыс функциясы	Сөренің орналасуы	Температура (°C)	Әзірлеу уақыты (мин.) (шамамен)
Бисквит	Диаметрі 26 см дөңгелек торт қалыбы, гриль торында қысқышы бар**	Үстіңгі және астыңғы жылыту	2	160	30 ... 40
	Диаметрі 26 см дөңгелек торт қалыбы, гриль торында қысқышы бар**	Желдеткіш көмегімен астыңғы/үстіңгі жылыту	2	160	20 ... 30
Алма бәліші	Гриль торда диаметрі 20 см дөңгелек қара металл қалып**	Үстіңгі және астыңғы жылыту	2	180	50 ... 70

Барлық тағамдар үшін алдын ала қыздыру ұсынылады.

* Бұл аксессуарлар өніміңізге кірмеуі мүмкін.

** Бұл аксессуарлар өніміңізге кірмейді. Олар сатылымда бар аксессуарлар болып табылады.

Гриль

Тамақ	Пайдаланылатын аксессуар	Сөренің орналасуы	Температура (°C)	Әзірлеу уақыты (мин.) (шамамен)
Қуырылған нан	Гриль торы	4	250	1 ... 4
Ең дөңгелегі (сыыр еті) - 12 бөліктер	Гриль торы	4	250	20 ... 30

Гриль жасаудың жалпы уақытының 1/2-інен кейін тағамды айналдырыңыз.

Барлық грильде әзірленетін тағамдар үшін 5 минут бойы алдын ала қыздыру ұсынылады.

7 Күту мен техникалық қызмет көрсету

Тазалау туралы жалпы ақпарат

▲ Жалпы ескертулер

- Өнімді тазаламас бұрын салқындауын күтіңіз. Ыстық беттер күйіктерге әкелуі мүмкін!
- Жуғыш заттарды тікелей ыстық беттерге жағуға болмайды. Бұл тұрақты дақтарды тудыруы мүмкін.
- Құрылғыны әр пайдаланудан кейін мұқият тазалап, кептіру керек. Осылайша, тамақ қалдықтары оңай тазаланады және құрылғы кейінірек қайтадан пайдаланылғанда бұл қалдықтар жанбайды. Осылайша, құрылғының қызмет ету мерзімі ұзарады және жиі кездесетін мәселелер азаяды.
- Тазалау үшін бумен тазалау өнімдерін пайдаланбаңыз.
- Кейбір жуғыш заттар немесе тазалағыш заттар бетті зақымдауы мүмкін. Тазалау кезінде абразивті жуғыш заттарды, тазалау ұнтақтарын, тазалау кремдерін, қақ тазалағыштарды немесе үшкір заттарды пайдаланбаңыз.
- Әр пайдаланудан кейін тазалау үшін арнайы тазалау заты қажет емес. Құрылғыны ыдыс сабынмен, жылы сумен және жұмсақ шүберекпен немесе губкамен тазалаңыз және құрғақ микроталшықты матамен құрғатыңыз.
- Тазалаудан кейін қалған сұйықтықты толығымен сүртіп, әзірлеу кезінде шашыраған тағамдарды дереу тазалаңыз.
- Құрылғының ешбір құрамдасын ыдыс жуғыш машинада жууға болмайды.

Тот баспайтын болаттан жасалған беттер

- Құрамында қышқыл немесе хлор бар тазалау заттарын тот баспайтын

болаттан жасалған беттерді және тұтқаларды тазалау үшін пайдаланбаңыз.

- Тот баспайтын болаттан жасалған беттің түсі уақыт өте келе өзгеруі мүмкін. Бұл қалыпты. Әр пайдаланудан кейін тот баспайтын болаттан жасалған бетке қолайлы жуғыш затпен тазалаңыз.
- Тот баспайтын болаттан жасалған беттерге қолайлы жұмсақ сабынды шүберекпен және сұйық (сызат түсірмейтін) жуғыш затпен тазалаңыз, оны бір бағытта сүртіңіз.
- Тот баспайтын болаттан және шыныдан жасалған беттердегі әк, май, крахмал, сүт және ақуыз дақтарын күпестен, дереу кетіріңіз. Дақтар ұзақ уақыттан кейін тот басуы мүмкін.

Эмальданған беттер

- Әрбір пайдаланудан кейін ыдыс жуу затымен, жылы сумен және жұмсақ шүберекпен немесе ысқышпен эмальдалған беттерді тазалаңыз және құрғақ шүберекпен құрғатыңыз.
- Егер өніміңізде бумен оңай тазалау функциясы бар болса, онда тұрақты емес кір үшін бумен оңай тазалауды орындауға болады. («Бумен оңай тазалау» бөлімін қараңыз)
- Кетіру қиын дақтарды кетіру үшін өніміңіздің веб-сайтында ұсынылған тұмпапеш пен грильді тазартқышты және сызат түсірмейтін қырғышты пайдалануға болады. Сыртқы тұмпапеш тазартқышын пайдаланбаңыз.
- Әзірлеу аумағында тазалау үшін тұмпапеш салқындауы керек. Ыстық беттерді тазалау өрт қаупін тудырады және эмальды бетті зақымдайды.

Каталитикалық беттер

- Әзірлеу аумағындағы бүйірлік қабырғаларды тек эмальды немесе каталитикалық қабырғалармен жабуға

болады. Бұл үлгіге қарай өзгеріп тұрады.

- Каталитикалық қабырғалардың беті азғантай күңгірт және шағын тесіктері болады. Тұмпапештің каталитикалық қабырғаларын тазалауға болмайды.
- Каталитикалық беттер тесікті құрылымының арқасында майды сіңіреді және бет майға қаныққан кезде жылтырай бастайды, бұл жағдайда бөлшектерді ауыстырған жөн.

Шыны беттер

- Шыны беттерді тазалау кезінде қатты металл қырғыштар мен абразивті тазалау материалдарын пайдаланбаңыз. Олар шыны бетті зақымдауы мүмкін.
- Құрылғыны ыдыс жууға арналған жуғыш затты, жылы суды және шыны беттерге арналған микроталшықты шүберекті пайдаланып тазалаңыз және құрғақ микроталшықты шүберекпен құрғатыңыз.
- Егер тазалаудан кейін қалдық жуғыш зат болса, оны салқын сумен сүртіңіз және таза және құрғақ микроталшықты матамен құрғатыңыз. Жуғыш заттың қалдықтары келесі жолы шыны бетті зақымдауы мүмкін.
- Шыны беттегі кепкен қалдықтарды ешбір жағдайларда тісті пышақтармен, сым ысқышпен немесе ұқсас сызат түсіретін құралдармен тазалауға болмайды.
- Шыны беттегі кальций дақтарын (сары дақтарды) сатылымда бар қакты кетіру затымен, сірке суы немесе лимон шырыны сияқты қактан тазарту затымен кетіруге болады.
- Егер бет қатты ласталса, даққа тазалау затын ысқышпен жағып, оның тиісті түрде жұмыс істеуі үшін ұзақ күтіңіз. Содан кейін шыны бетті дымкыл шүберекпен тазалаңыз.

- Шыны беттегі өңсізденулер мен дақтар қалыпты болып табылады және ақаулар емес.

Пластикалық бөлшектер мен боялған беттер

- Пластикалық бөлшектер мен боялған беттерді ыдыс жуғыш зат, жылы су және жұмсақ шүберекпен немесе ысқышпен тазалап, құрғақ шүберекпен құрғатыңыз.
- Қатты металл қырғыштар мен абразивті тазартқыштарды пайдаланбаңыз. Бұл беттерді зақымдауы мүмкін.
- Құрылғы құрамдастарының буындарының дымкыл және жуғыш затпен бірге қалмауын қадағалаңыз. Әйтпесе, бұл буындарда коррозия пайда болуы мүмкін.

Аксессуарларды тазалау

Пайдаланушы нұсқаулығында өзгеше көрсетілмесе, өнімнің аксессуарларын ыдыс жуу машинасында жууға болмайды.

Басқару тақтасын тазалау

- Тақталарды тетік басқару элементі арқылы тазалағанда, тақтаны және тетіктерді дымкыл жұмсақ шүберекпен сүртіңіз және құрғақ шүберекпен құрғатыңыз. Басқару тақтасын тазалау үшін тетіктер мен астындағы нығыздағыштарды алмаңыз. Басқару тақтасы және тетіктер зақымдалуы мүмкін.
- Тот баспайтын тақталарды тетік басқару элементі арқылы тазалау кезінде тетіктердің айналасында тот баспайтын болатты тазалау заттарын пайдаланбаңыз. Тетіктердің айналасындағы индикаторлар өшуі мүмкін.
- Басқару тақталарын дымкыл жұмсақ шүберекпен тазалаңыз және құрғақ шүберекпен кептіріңіз. Өнімде пернелер құлпы мүмкіндігі бар болса, басқару тақтасын тазалауды орындау

алдында пернелер құлпын орнатыңыз. Әйтпесе, пернелерде дұрыс емес анықтау орын алуы мүмкін.

Тұмпапештің ішін тазалау (пісіру аумағы)

Тұмпапештегі бет түрлеріне сәйкес «Тазалау туралы жалпы ақпарат» бөлімінде сипатталған тазалау қадамдарын орындаңыз.

Тұмпапештің бүйірлік қабырғаларын тазалау

Пісіру аумағындағы бүйірлік қабырғаларды тек эмальдалған немесе каталитикалық қабырғалармен жабуға болады. Бұл модельге қарай өзгеріп тұрады. Егер каталитикалық қабырға болса, ақпарат алу үшін «Каталитикалық қабырғалар» бөлімін қараңыз.

Егер өніміңіз сым сөрелі модель болса, бүйірлік қабырғаларды тазаламас бұрын, сым сөрелерді алыңыз. Содан кейін бүйірлік қабырға бетінің түріне сәйкес «Тазалау туралы жалпы ақпарат» бөлімінде сипатталғандай тазалауды орындаңыз.

Бүйірлік сым сөрелерді алу үшін:

1. Сым сөрелің алдыңғы жағын бүйірлік қабырғада қарама-қарсы бағытта тарту арқылы алыңыз.
2. Толығымен алу үшін сым сөрелі өзіңізге қарай тартыңыз.

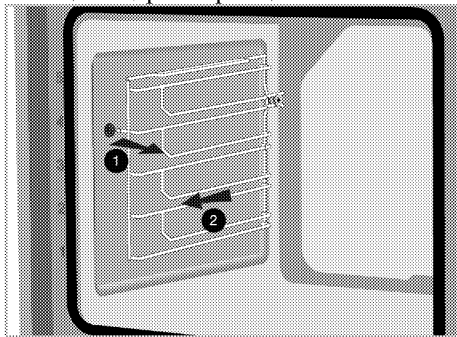

3. Сөрелерді қайта бекіту үшін алу кезінде қолданылған процедураларды

сәйкесінше соңынан басына дейін қайталау керек.

Бумен оңай тазалау

Ол өнім үлгісіне байланысты өзгеріп отырады. Ол өніміңізде қолжетімді болмауы мүмкін.

Бұл оңай тазалауды қамтамасыз етеді, өйткені кір (көп күттірмей) тұмпапештің ішінде пайда болатын бу және тұмпапештің ішкі беттеріне конденсацияланатын су тамшылары арқылы жұмсарады.

1. Тұмпапеш ішіндегі барлық аксессуарларды алыңыз.
2. Тұмпапештің науасына 500 мл су құйыңыз да, науаны тұмпапештің екінші сөресіне қойыңыз.

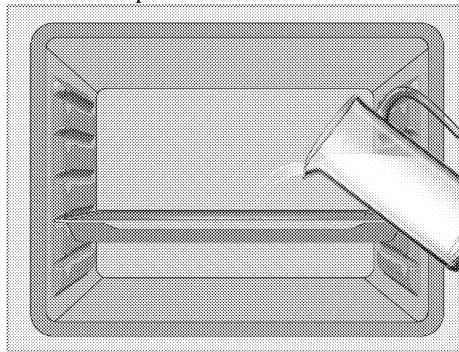

3. Тұмпапешті бумен оңай тазалау режиміне орнатып, 100 °C температурада 15 минут бойы жұмыс істетіңіз.

Есікті дереу ашып, тұмпапештің ішкі беттерін дымқыл ысқышпен немесе шүберекпен сүртіңіз. Есікті ашқан кезде бу шығады. Бұл күйіп қалу қаупін тудыруы мүмкін. Тұмпапештің есігін ашқанда сақ болыңыз.

Тұрақты кірді тазалау үшін жылы су мен жуу сұйықтығын, жұмсақ шүберекті немесе ысқышты пайдаланыңыз, содан кейін құрғақ шүберекпен сүртіңіз.

i Бумен тазалаудың оңай режимі кезінде пештің түбіндегі бассейндегі пештің қуысындағы аз пайда болған қалдықтарды / кірді жұмсарту үшін су буланып, пештің қуысында және пештің есігінің ішкі әйнегінде конденсацияланады, сондықтан су тамшылап кетуі мүмкін пештің есігі ашылғанда. Пештің есігі ашылғаннан кейін конденсатты сүртіңіз.

Ол өнім үлгісіне байланысты өзгеріп отырады. Ол өніміңізде қолжетімді болмауы мүмкін. Пештегі конденсациядан кейін пеш астындағы ыдыс арнасында су немесе ылғал болуы мүмкін. Пайдаланғаннан кейін бассейн арнасын дымқыл шүберекпен тазалап, содан кейін құрғатыңыз.

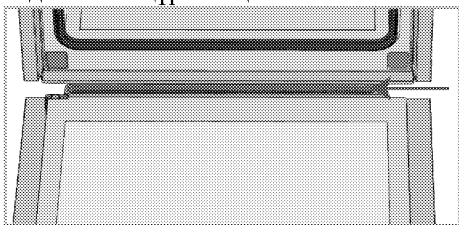

Тұмпапештің есігін тазалау

i Тұмпапештің есігі мен әйнегін тазалау үшін қатты абразивті тазартқыштарды, металл қырғыштарды, сым ысқышты немесе ағартқыш материалдарды пайдаланбаңыз.

Тұмпапештің есігі мен есік әйнектерін тазалау үшін алуға болады. Есіктер мен терезелерді алу әдісі «Тұмпапештің есігін алу» және «Есіктің ішкі әйнектерін алу» бөлімдерінде түсіндірілген. Есіктің ішкі әйнектерін алғаннан кейін ыдыс жуғыш зат, жылы су және жұмсақ шүберекпен немесе ысқышпен тазалап, құрғақ шүберекпен құрғатыңыз. Тұмпапеш әйнегінде болуы мүмкін қалдықтары болмауы үшін

стаканды сірке суымен сүртіңіз, содан кейін шайыңыз.

Тұмпапештің есігін алу

1. Пеш есігін ашыңыз.
2. Алдыңғы есіктің топса ұяшығындағы оң және сол жақтағы қысқыштарды суретте көрсетілгендей төмен қарай басу арқылы ашыңыз.

Ілмектің түрі (А), (В), (С) өнім үлгісіне сәйкес өзгереді. Төмендегі суреттер топсаның барлық түрлерін қалай ашуға болатындығын көрсетеді.

- (А) топса қалыпты есік түрлерінде бар.
(В) топса жұмсақ жабылатын есік түрлерінде бар.
(С) топса жұмсақ ашылатын / жабылатын есік түрлерінде бар.

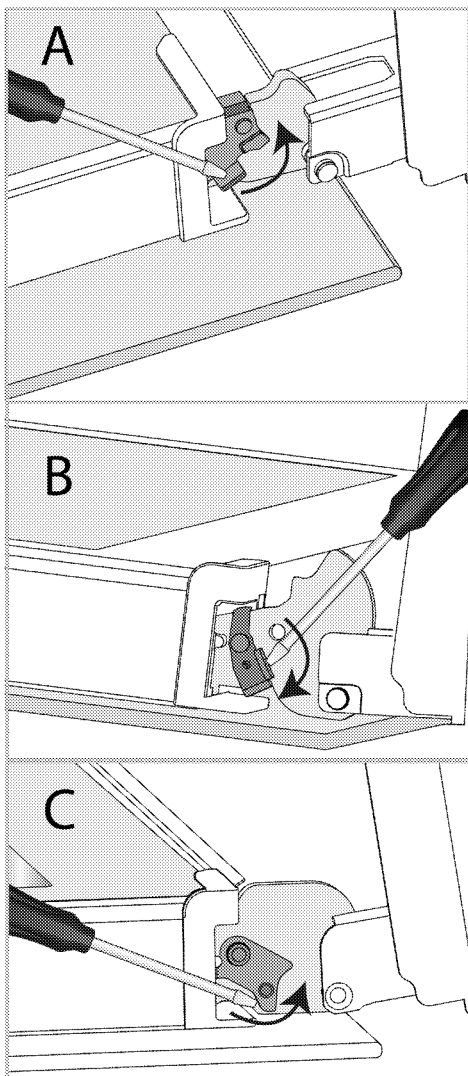

Топсаның құлпы - жабық күйде

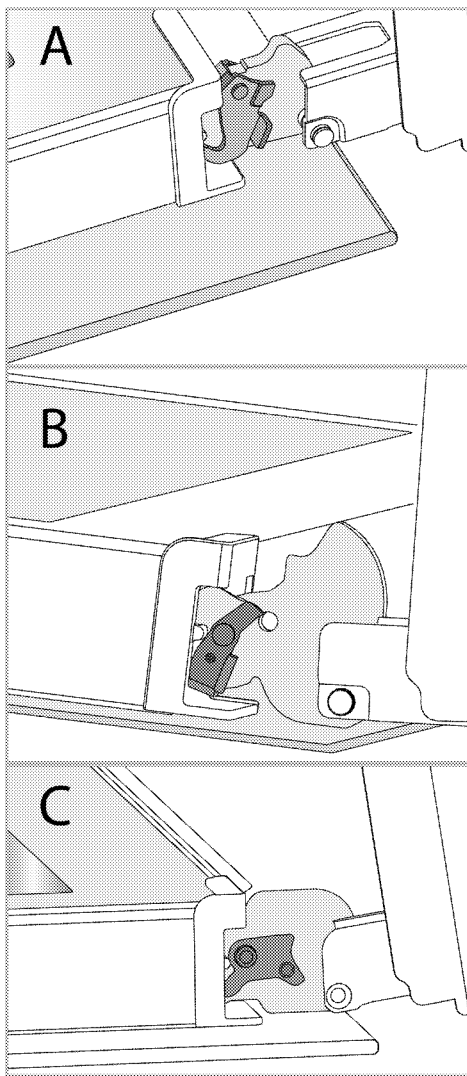

Топсаның құлпы - ашық күйде

3. Тұмпаештің есігін жартылай ашық күйге жеткізіңіз.

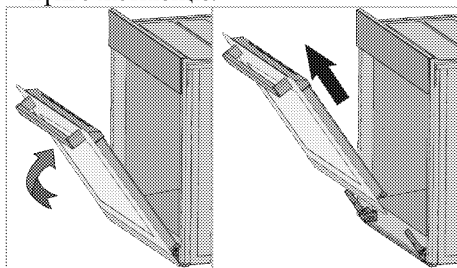

4. Алынған есікті оң және сол топсалардан босату үшін жоғары қарай тартыңыз және шешіп алыңыз.

i Есікті қайта бекіту үшін есікті алу кезінде қолданылған процедуралар сәйкесінше соңынан басына дейін қайталануы керек. Есікті орнату кезінде, топса ұяшығындағы қыстырғыштарды жабуды ұмытпаңыз.

Пеш есігінің ішкі әйнегін алу

Өнімнің алдыңғы есігінің ішкі әйнегін тазалау үшін алуға болады.

1. Пештің есігін ашыңыз.

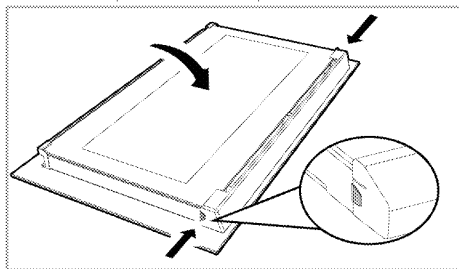

2. Құрамдас бөліктің екі жағындағы қысым нүктелеріне бір уақытта басы арқылы алдыңғы есіктің үстіңгі бөлігінде бекітілген пластикалық құрамдас бөлікті өзіңізге қарай тартыңыз және оны алыңыз.

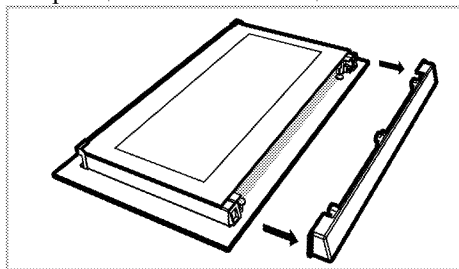

3. Суретте көрсетілгендей, ең ішкі әйнекті (1) «А» жағына қарай ақырын көтеріп, одан кейін «В» жағына қарай тарту арқылы алыңыз.

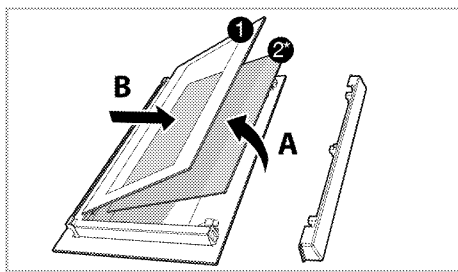

1 Ең ішкі шыны такта

2* Ішкі шыны такта (Ол өніміңізде болмауы мүмкін.)

4. Өнімде ішкі шыны (2) болса, оны ажырату үшін (2) сол процесі қайталаңыз.

5. Есікті қайта топтастырудың бірінші қадамы ішкі әйнекті (2) қайта жинау болып табылады. Стаканның қиғаш жиегін пластик ұясының қиғаш жиегімен сәйкестендіру үшін орналастырыңыз. (Егер сіздің өніміңізде ішкі шыны болса). Ішкі шыны (2) ең ішкі шыныға (1) жақын орналасқан пластик ұяшыққа бекітілуі керек.

6. Ішкі шыныны (1) қайта құрастыру кезінде шынының басылған жағын ішкі шыныға қоюға назар аударыңыз. Ішкі шынының (1) төменгі бұрыштарын төменгі пластмасса саңылауларға сәйкестендіру өте маңызды.

7. Пластикалық құрамдас бөлікті «сырт» еткен дыбыс шыққанша жақтауға қарай итеріңіз.

Тұмпапештің шамын тазалау

Пісіру аумағындағы тұмпапеш шамының шыны есігі ластанған жағдайда; ыдыс жуғыш затты, жылы суды және жұмсақ шүберекті немесе ысқышты пайдаланып тазалап, құрғақ шүберекпен құрғатыңыз. Тұмпапештің шамы істен шыққан жағдайда, келесі бөлімдердегі нұсқауларды орындау арқылы тұмпапештің шамын ауыстыруға болады.

Тұмпапештің шамын ауыстыру

▲ Жалпы ескертулер

- Тұмпапеш шамын ауыстырмас бұрын электр тогының соғу қаупін болдырмау үшін электр жалғағышын ажыратып, тұмпапештің суығанын күтіңіз. Ыстық беттер күйіктерге әкелуі мүмкін!
- Бұл пеште қуаты 40 Вт -тан төмен, биіктігі 60 мм -ден аз, диаметрі 30 мм -ден аз қыздыру шамы немесе розеткасы G9, қуаты 60 Вт -тан төмен галогендік шам қолданылады. Лампалар 300 ° С жоғары температурада жұмыс істеуге жарамды. Пеш шамдарын уәкілетті қызмет көрсету агенттерінен немесе лицензиясы бар техниктен алуға болады.
- Шамның орны суретте көрсетілгеннен өзгеше болуы мүмкін.
- Бұл өнімде пайдаланылатын шам үй бөлмелерін жарықтандыруда пайдалануға жарамсыз. Бұл шамның мақсаты — пайдаланушыға тамақ өнімдерін көруге көмектесу.
- Бұл өнімде пайдаланылатын шамдар 50 °С-тан жоғары температуралар сияқты ауыр физикалық жағдайларға төзімді болуы керек.

Егер тұмпапеште дөңгелек шам болса,

1. Өнімді электр желісінен ажыратыңыз.
2. Шыны қақпақты сағат тіліне қарсы бұрап алыңыз.

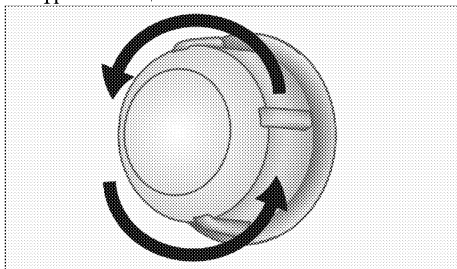

3. Егер тұмпапештің шамы төмендегі суретте көрсетілген (А) түрге жатса, тұмпапештің шамын суретте көрсетілгендей етіп бұраңыз және жаңасына ауыстырыңыз. Егер (В) түрі модель болса, оны суретте

көрсетілгендей тартып шығарып, жаңасымен ауыстырыңыз.

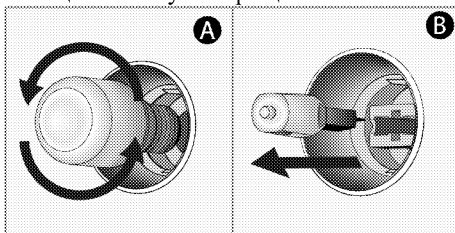

4. Шыны қақпақты қайта орнатыңыз.

Егер тұмпапеште шаршы шам болса,

1. Өнімді электр желісінен ажыратыңыз.
2. Сым сөрелерді сипаттамаға сәйкес алыңыз.

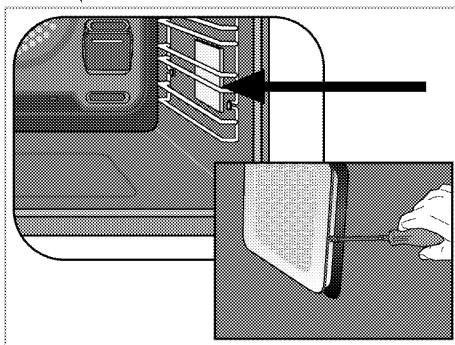

3. Шамның қорғаныш әйнек қақпағын бұрауышпен көтеріңіз.
4. Егер тұмпапештің шамы төмендегі суретте көрсетілген (А) түрге жатса, тұмпапештің шамын суретте көрсетілгендей етіп бұраңыз және жаңасына ауыстырыңыз. Егер (В) түрі модель болса, оны суретте көрсетілгендей тартып шығарып, жаңасымен ауыстырыңыз.

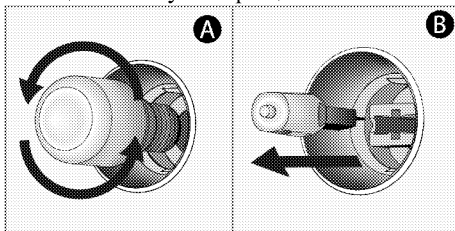

5. Шыны қақпақты және сым сөрелерді қайта орнатыңыз.

8 Ақаулық себебін іздеу және түзету

Осы бөлімдегі нұсқауларды орындағанмен ақаулықты түзете алмасаңыз, уәкілетті қызмет көрсету агентімен немесе лицензиясы бар техникпен немесе өнімді сатып алған дилерден кеңес алыңыз. Ақаулы өнімді ешқашан өзіңіз жөндеуге әрекеттенбеңіз.

Пеш жұмыс істен тұрған кезде бу шығарады.

- Жұмыс кезінде будың шығуы қалыпты жағдай. >>> Бұл кінә емес.

Пісіру кезінде су тамшылары пайда болады.

- Пісіру кезінде пайда болатын бу өнімнің суық бетіне тиген кезде конденсацияланып, су тамшылары пайда болуы мүмкін. >>> Бұл кінә емес.

Өнім қыздыру және сақтандыру кезінде металл дыбыстарын шығарады.

- Металл бөлшектер қызған кезде олар кеңейіп, шу тудыруы мүмкін. >>> Бұл кінә емес.

Өнім жұмыс істемейді.

- Ток сақтандырғышы ақаулы немесе істен шыққан. >>> Сақтандырғыш қорабындағы сақтандырғыштарды тексеріңіз. Қажет болса, оларды ауыстырыңыз немесе қалпына келтіріңіз.

Пеш шамы жұмыс істемейді.

- Пеш шамы ақаулы. >>> Пеш шамын ауыстырыңыз.
- Қуат үзілді. >>> Қуат бар-жоғын тексеріңіз. Сақтандырғыш қорабындағы сақтандырғыштарды тексеріңіз. Қажет болса, сақтандырғыштарды ауыстырыңыз немесе қалпына келтіріңіз.

Пеш қызбайды.

- Белгілі бір пісіру функциясына және/немесе температураға орнатылмаған болуы мүмкін. >>> Пешті белгілі бір пісіру функциясына және/немесе температураға орнатыңыз.
- Таймермен жабдықталған үлгілерде таймер реттелмейді. >>> Уақытты реттеңіз.
- Қуат үзілді. >>> Қуат бар-жоғын тексеріңіз. Сақтандырғыш қорабындағы сақтандырғыштарды тексеріңіз. Қажет болса, сақтандырғыштарды ауыстырыңыз немесе қалпына келтіріңіз.

(Таймері бар үлгілерде) Сағат дисплейі жынылықтайды немесе сағат белгісі қосұлы.

- Бұрынғы электр қуатының үзілуі орын алды. >>> Уақытты реттеңіз / Өнімді ауыстырыңыз және оны қайта қосыңыз.

