



Φούρνος
Εγχειρίδιο χρήσης



FSG62000DXL-FSG62000DWL

EL

285.3057.08/R.AB/19.06.2023/4-4
7712488003-7712488004



ΑΝΑΚΥΚΛΩΜΕΝΟ &
ΑΝΑΚΥΚΛΩΣΙΜΟ ΧΑΡΤΙ

Διαβάστε πρώτα το παρόν εγχειρίδιο χρήσης!

Αγαπητέ Πελάτη,

Ευχαριστούμε που προτιμήσατε ένα προϊόν Beko. Ελπίζουμε να έχετε τα καλύτερα αποτελέσματα από το προϊόν σας, το οποίο έχει κατασκευαστεί με υψηλή ποιότητα και τεχνολογία αιχμής. Για την ασφάλεια σας και την σωστή χρήση-λειτουργία του προϊόντος, διαβάστε προσεκτικά ολόκληρο το παρόν εγχειρίδιο χρήσης και τα άλλα συνοδευτικά έγγραφα, πριν χρησιμοποιήσετε το προϊόν, και φυλάξτε το ως αναφορά για μελλοντική χρήση. Αν παραδώσετε το προϊόν σε άλλον, παραδώστε μαζί και το εγχειρίδιο χρήσης. Τηρείτε όλες τις προειδοποιήσεις και πληροφορίες που περιέχονται στο εγχειρίδιο χρήσης. Να θυμάστε ότι αυτό το εγχειρίδιο χρήσης έχει επίσης εφαρμογή και σε αρκετά άλλα μοντέλα. Οι διαφορές ανάμεσα σε μοντέλα θα αναφέρονται στο εγχειρίδιο.

Σημασία των συμβόλων

Σε όλη την έκταση του παρόντος εγχειριδίου χρήσης χρησιμοποιούνται τα εξής σύμβολα:



Σημαντικές πληροφορίες ή χρήσιμες συμβουλές σχετικά με τη χρήση.



Προειδοποίηση για καταστάσεις που αποτελούν κίνδυνο για τη ζωή και την περιουσία.



Προειδοποίηση για ηλεκτροπληξία.



Προειδοποίηση για κίνδυνο πυρκαγιάς.



Προειδοποίηση για θερμές επιφάνειες.



Arçelik A.Ş.
Karaağaç caddesi No:2-6
34445 Sütlüce/Istanbul/TURKEY
Made in TURKEY

1 Σημαντικές οδηγίες και προειδοποιήσεις για την ασφάλεια και το περιβάλλον 4

Γενικά για την ασφάλεια.....	4
Ασφάλεια κατά την εργασία με αέριο.....	5
Ηλεκτρική ασφάλεια.....	7
Ασφάλεια προϊόντος.....	8
Προβλεπόμενη χρήση.....	11
Ασφάλεια παιδιών.....	12
Τελική διάθεση του παλιού προϊόντος ..	12
Τελική διάθεση των υλικών συσκευασίας ..	13

2 Γενικές πληροφορίες 14

Γενική επισκόπηση.....	14
Περιεχόμενα συσκευασίας.....	15
Τεχνικές προδιαγραφές	16
Πίνακας ακροφυσίων	17

3 Εγκατάσταση 19

Πριν την εγκατάσταση.....	19
Εγκατάσταση και σύνδεση.....	22
Μετατροπή τύπου αερίου	27
Τελική διάθεση του παλιού προϊόντος ..	32

4 Προετοιμασίες 34

Πρακτικές συμβουλές για εξοικονόμηση ενέργειας.....	34
Αρχική χρήση.....	34
Πρώτος καθαρισμός της συσκευής.....	34

Αρχική θέρμανση	34
-----------------------	----

5 Πώς να χρησιμοποιείτε την πλακα εστιών 36

Γενικές πληροφορίες για το μαγείρεμα.	36
Χρήση των πλακών εστιών.....	36

6 Τρόπος χρήσης του φούρνου 38

Γενικές πληροφορίες σχετικά με το ψήσιμο γλυκών, το ψήσιμο φαγητών και το ψήσιμο σε γκριλ.....	38
Πώς να χρησιμοποιείτε το φούρνο αερίου	39
Πίνακας χρόνων μαγειρέματος.....	39
Τρόπος χρήσης του γκριλ αερίου.....	40
Πίνακας χρόνων μαγειρέματος.....	41

7 Συντήρηση και φροντίδα 42

Γενικές πληροφορίες	42
Καθαρισμός της πλάκας εστιών	42
Καθαρισμός του πίνακα ελέγχου	43
Καθαρισμός του φούρνου	43
Καθαρισμός της πόρτας του φούρνου....	44
Αφαίρεση του εσωτερικού τζαμιού πόρτας	45
Αντικατάσταση του λαμπτήρα του φούρνου.....	45

8 Αντιμετώπιση προβλημάτων 47

1 Σημαντικές οδηγίες και προειδοποιήσεις για την ασφάλεια και το περιβάλλον

Το τμήμα αυτό περιέχει οδηγίες ασφαλείας που θα σας βοηθήσουν να προστατευτείτε από τον κίνδυνο τραυματισμού και υλικών ζημιών. Η μη τήρηση αυτών των οδηγιών θα έχει ως αποτέλεσμα την ακύρωση κάθε εγγύησης.

Γενικά για την ασφάλεια

- Η συσκευή αυτή μπορεί να χρησιμοποιηθεί από παιδιά από 8 ετών και άνω και από άτομα με μειωμένες σωματικές, αισθητηριακές ή πνευματικές ικανότητες ή με έλλειψη εμπειρίας και γνώσης, αν τους έχει δοθεί επιτήρηση ή εκπαίδευση σχετικά με τη χρήση της συσκευής με ασφαλή τρόπο και κατανοούν τους ενεχόμενους κινδύνους. Τα παιδιά δεν θα πρέπει να παίζουν με τη συσκευή. Ο καθαρισμός και η συντήρηση από το χρήστη δεν θα πρέπει να γίνεται από παιδιά χωρίς επίβλεψη.
- Η συσκευή δεν προορίζεται για χρήση από άτομα (περιλαμβανομένων παιδιών) με μειωμένες

σωματικές, αισθητηριακές ή διανοητικές ικανότητες ή με έλλειψη εμπειρίας και γνώσης, εκτός αν τα άτομα αυτά έχουν λάβει επιτήρηση ή καθοδήγηση. Τα παιδιά που επιτηρούνται δεν θα πρέπει να παίζουν με τη συσκευή.

- Αν το προϊόν παραδοθεί σε τρίτον για προσωπική χρήση ή για χρήση του ως μεταχειρισμένου προϊόντος, πρέπει να παραδοθούν μαζί του και το εγχειρίδιο χρήσης, οι ετικέτες του προϊόντος και τα άλλα σχετικά με το προϊόν έγγραφα και εξαρτήματα.
- Σε καμία περίπτωση μην τοποθετήσετε το προϊόν πάνω σε δάπεδο που καλύπτεται με χαλί ή μοκέτα. Διαφορετικά, η έλλειψη ροής αέρα κάτω από το προϊόν θα προκαλέσει υπερθέρμανση των ηλεκτρικών εξαρτημάτων. Αυτό θα προκαλέσει προβλήματα με το προϊόν σας.
- Οι διαδικασίες εγκατάστασης και επισκευών πρέπει πάντα να

εκτελούνται από αδειούχους τεχνίτες. Ο κατασκευαστής δεν θα φέρει καμία ευθύνη για ζημιές που θα προκύψουν από διαδικασίες που εκτελούνται από μη αδειοδοτημένα άτομα, πράγμα που μπορεί επίσης να ακυρώσει την εγγύηση. Πριν την εγκατάσταση, διαβάστε προσεκτικά τις οδηγίες.

- Μη χρησιμοποιήσετε το προϊόν αν είναι ελαττωματικό ή έχει οποιαδήποτε ορατή ζημιά.
- Ελέγχετε ότι τα κουμπιά των λειτουργιών του προϊόντος απενεργοποιούνται μετά από κάθε χρήση.

Ασφάλεια κατά την εργασία με αέριο

- Οποιοσδήποτε εργασίες σε εξοπλισμό και συστήματα αερίου επιτρέπεται να εκτελούνται μόνο από αδειοδοτημένο προσωπικό με εξειδικευμένη γνώση.
- Πριν την εγκατάσταση βεβαιωθείτε εσείς και ο αδειοδοτημένος τεχνίτης ότι οι συνθήκες του τοπικού συστήματος διανομής (τύπος και πίεση αερίου)

είναι συμβατές με τις ρυθμίσεις της συσκευής σας.

- Η συσκευή αυτή δεν συνδέεται με διάταξη απομάκρυνσης των προϊόντων καύσης. Θα πρέπει να εγκατασταθεί και να συνδεθεί σύμφωνα με τους τρέχοντες κανονισμούς εγκαταστάσεων. Θα πρέπει να δοθεί ιδιαίτερη προσοχή σε απαιτήσεις σχετικά με τον καλό αερισμό. Βλ. *Πριν την εγκατάσταση, σελίδα 19*
- **ΠΡΟΣΟΧΗ:** Η χρήση συσκευής μαγειρέματος με αέριο έχει σαν αποτέλεσμα την παραγωγή θερμότητας, υγρασίας και προϊόντων καύσης στο χώρο όπου είναι εγκαταστημένη η συσκευή. Βεβαιωθείτε ότι η κουζίνα αερίζεται καλά, ειδικά όταν χρησιμοποιείται η συσκευή: αφήστε ανοικτά τα ανοίγματα φυσικού αερισμού ή εγκαταστήστε μια συσκευή μηχανικού αερισμού (απορροφητήρα εξαγωγής). Η παρατεταμένη εντατική χρήση της συσκευής μπορεί να απαιτεί πρόσθετο αερισμό, για παράδειγμα με αύξηση της έντασης του

μηχανικού αερισμού, όπου υπάρχει.

- Οι συσκευές και τα συστήματα αερίου πρέπει να ελέγχονται συχνά για τη σωστή λειτουργία τους. Ο ρυθμιστής, ο εύκαμπτος σωλήνας και ο σφικτήρας πρέπει να ελέγχονται τακτικά και να αντικαθίστανται εντός των περιόδων που συνιστώνται από τον κατασκευαστή του ρυθμιστή, του εύκαμπτου σωλήνα και του σφικτήρα ή όταν χρειάζεται.
- Αυτό το προϊόν πρέπει να χρησιμοποιείται σε χώρο που περιλαμβάνει έναν σωστά ρυθμισμένο και λειτουργικό αισθητήρα μονοξειδίου του άνθρακα. Βεβαιωθείτε ότι ο αισθητήρας μονοξειδίου του άνθρακα λειτουργεί σωστά και συντηρείται συχνά. Ο αισθητήρας μονοξειδίου του άνθρακα πρέπει να εγκαθίσταται το πολύ 2 μέτρα από το προϊόν.
- Καθαρίζετε τακτικά τις εστίες αερίου. Οι φλόγες θα πρέπει να είναι μπλε και ομοιόμορφες μιας και σε διαφορετική περίπτωση από αυτήν, μπορεί να υπάρχει ενδεχόμενη ατελής

καύση και να παραχθεί διοξείδιο του άνθρακα (CO). Το διοξείδιο του άνθρακα είναι ένα άχρωμο, άοσμο και πολύ τοξικό αέριο, το οποίο έχει θανατηφόρο δράση, ακόμα και σε πολύ μικρές δόσεις.

- Ζητήστε από τον τοπικό σας προμηθευτή αερίου πληροφορίες σχετικά με αριθμούς τηλεφώνου έκτακτης ανάγκης λόγω αερίου και για μέτρα ασφαλείας σε περίπτωση που αντιληφθείτε οσμή αερίου.
- Οι συνθήκες και οι τιμές για τη ρύθμιση αερίου αυτού του προϊόντος παρέχονται στην ετικέτα χαρακτηρισμού/τύπου.

Τι να κάνω όταν αντιληφθώ οσμή αερίου

- Μη χρησιμοποιείτε γυμνή φλόγα και μην καπνίζετε. Μη χρησιμοποιήσετε οποιονδήποτε ηλεκτρικό κουμπί (π.χ. διακόπτη φωτισμού ή κουδούνι πόρτας). Μη χρησιμοποιήσετε σταθερό κινητό τηλέφωνο. Κίνδυνος έκρηξης και δηλητηρίασης!
- Ανοίξτε πόρτες και παράθυρα.

- Κλείστε όλες τις βαλβίδες στις συσκευές αερίου και στους μετρητές αερίου.
- Ελέγξτε όλους τους σωλήνες και τις συνδέσεις για στεγανότητα. Αν εξακολουθεί να μυρίζει αέριο φύγετε από το διαμέρισμα.
- Προειδοποιήστε τους γείτονες.
- Καλέστε την πυροσβεστική υπηρεσία στο τηλέφωνο 199 σε περίπτωση έκτακτης ανάγκης λόγω αερίου και για τα μέτρα ασφάλειας σε περίπτωση που αντιληφθείτε οσμή αερίου.
- Μην εισέλθετε πάλι στο ακίνητο έως ότου σας ανακοινωθεί ότι είναι ασφαλές να το κάνετε.

Ηλεκτρική ασφάλεια

- Αν το προϊόν παρουσιάσει βλάβη, δεν θα πρέπει να χρησιμοποιείται, έως ότου επισκευαστεί από τον αδειοδοτημένο αντιπρόσωπο σέρβις. Υπάρχει κίνδυνος ηλεκτροπληξίας!
- Συνδέετε το προϊόν μόνο σε γειωμένα πρίζα/γραμμή με την τάση και προστασία που προβλέπεται στις "Τεχνικές προδιαγραφές". Αναθέστε την εγκατάσταση της γείωσης σε πιστοποιημένο ηλεκτρολόγο αν χρησιμοποιείτε το προϊόν με ή χωρίς μετασχηματιστή. Η εταιρεία μας δεν θα φέρει την ευθύνη για οποιαδήποτε προβλήματα προκύψουν λόγω μη γείωσης του προϊόντος σύμφωνα με τους τοπικούς κανονισμούς.
- Ποτέ μην πλένετε το προϊόν απλώνοντας ή χύνοντας νερό πάνω του! Υπάρχει κίνδυνος ηλεκτροπληξίας!
- Ποτέ μην αγγίζετε το φως με υγρά χέρια! Ποτέ μην αφαιρείτε το φως από την πρίζα τραβώντας το καλώδιο, πάντα να τραβάτε το ίδιο το φως.
- Το προϊόν πρέπει να είναι αποσυνδεδεμένο από την πρίζα κατά τις διαδικασίες εγκατάστασης, συντήρησης, καθαρισμού και επισκευών.
- Αν υποστεί ζημιά το καλώδιο σύνδεσης στο ρεύμα, αυτό πρέπει να αντικατασταθεί από τον κατασκευαστή, τον αντιπρόσωπό του σέρβις ή από άτομο με παρόμοια εξειδίκευση, για την αποφυγή κινδύνου.

- Η συσκευή πρέπει να εγκατασταθεί έτσι ώστε να είναι εφικτή η πλήρης αποσύνδεσή της από το δίκτυο. Η αποσύνδεση πρέπει να γίνεται είτε μέσω ενός φινι ρεύματος δικτύου, είτε μέσω διακόπτη ενσωματωμένου στη σταθερή ηλεκτρική εγκατάσταση, σύμφωνα με τους κατασκευαστικούς κανονισμούς.
- Η πίσω επιφάνεια του φούρνου αποκτά υψηλή θερμοκρασία όταν χρησιμοποιείται ο φούρνος. Βεβαιωθείτε ότι η σύνδεση αερίου / ρεύματος δεν έρχεται σε επαφή με την πίσω επιφάνεια, αλλιώς οι συνδέσεις μπορούν να υποστούν ζημιά.
- Μην παγιδεύετε το καλώδιο ρεύματος ανάμεσα στην πόρτα του φούρνου και το πλαίσιο της συσκευής και μην το περάσετε πάνω από θερμές επιφάνειες. Αλλιώς, μπορεί να λιώσει η μόνωση και να προκληθεί φωτιά λόγω βραχυκυκλώματος.
- Οποιοσδήποτε εργασίες σε εξοπλισμό και συστήματα που λειτουργούν με ηλεκτρισμό θα πρέπει να εκτελούνται μόνο από εξουσιοδοτημένο και πιστοποιημένο προσωπικό.
- Σε περίπτωση οποιασδήποτε ζημιάς, απενεργοποιήστε τη συσκευή και αποσυνδέστε την από την παροχή ρεύματος δικτύου. Για να το κάνετε αυτό απενεργοποιήστε τον ασφαλειοδιακόπτη της οικιακής εγκατάστασης.
- Βεβαιωθείτε ότι η ονομαστική τιμή ρεύματος της ασφάλειας είναι σύμφωνη με τα χαρακτηριστικά του προϊόντος.

Ασφάλεια προϊόντος

- **ΠΡΟΕΙΔΟΠΟΙΗΣΗ:** Η συσκευή και τα προσπελάσιμα μέρη της αποκτούν υψηλή θερμοκρασία κατά τη χρήση. Θα πρέπει να προσέχετε να μην αγγίζετε τα στοιχεία θέρμανσης (αντιστάσεις). Θα πρέπει να κρατάτε μακριά τα παιδιά ηλικίας μικρότερης των 8 ετών εκτός αν αυτά βρίσκονται υπό διαρκή επίβλεψη.
- Ποτέ μη χρησιμοποιήσετε το προϊόν αν η κρίση σας ή ο συντονισμός των κινήσεών

σας έχει επηρεαστεί από τη χρήση οινοπνεύματος και/ή τοξικών ουσιών.

- Προσέχετε όταν χρησιμοποιείτε αλκοολούχα ποτά στα φαγητά σας. Το οινόπνευμα εξατμίζεται σε υψηλές θερμοκρασίες και μπορεί να προκαλέσει φωτιά, αφού μπορεί να αναφλεγεί αν έρθει σε επαφή με καυτές επιφάνειες.
- Μην τοποθετείτε οποιαδήποτε εύφλεκτα υλικά κοντά στο προϊόν γιατί οι πλευρές του μπορεί να θερμανθούν πολύ κατά τη χρήση.
- Κατά τη χρήση η συσκευή αποκτά υψηλή θερμοκρασία. Θα πρέπει να προσέχετε να μην αγγίζετε τα στοιχεία θέρμανσης (αντιστάσεις) μέσα στο φούρνο.
- Διατηρείτε καθαρά από εμπόδια όλα τα ανοίγματα αερισμού.
- Μη θερμαίνετε στο φούρνο σφραγισμένα μεταλλικά δοχεία και γυάλινα βάζα. Η πίεση που αναπτύσσεται στο μεταλλικό δοχείο/βάζο μπορεί να προκαλέσει έκρηξή του.
- Μην τοποθετείτε δίσκους και ταψιά ψησίματος, πιάτα

ή αλουμινόχαρτο απευθείας πάνω στη βάση του χώρου του φούρνου. Η

συσσώρευση της

θερμότητας μπορεί να προκαλέσει ζημιά στη βάση του χώρου του φούρνου.

- Μη χρησιμοποιείτε σκληρά καθαριστικά προϊόντα ή αιχμηρές μεταλλικές ξύστρες για τον καθαρισμό του τζαμιού της πόρτας του φούρνου, γιατί αυτά τα είδη μπορούν να χαράξουν την επιφάνεια, με ενδεχόμενο αποτέλεσμα το σπάσιμο του τζαμιού.
- Μη χρησιμοποιείτε ατμοκαθαριστές για τον καθαρισμό του προϊόντος γιατί μπορεί έτσι να προκληθεί ηλεκτροπληξία.
- (Διαφέρει ανάλογα με το μοντέλο του προϊόντος.) Σωστή τοποθέτηση της συρμάτινης σχάρας και του δίσκου πάνω στις συρμάτινες υποδοχές. Είναι σημαντικό να τοποθετείτε σωστά πάνω στην υποδοχή τη συρμάτινη σχάρα και/ή το δίσκο. Τοποθετήστε τη συρμάτινη σχάρα ή το δίσκο ανάμεσα στις 2 ράγες και βεβαιωθείτε ότι ισορροπεί πριν τοποθετήσετε φαγητό

πάνω του (δείτε το ακόλουθο σχήμα).

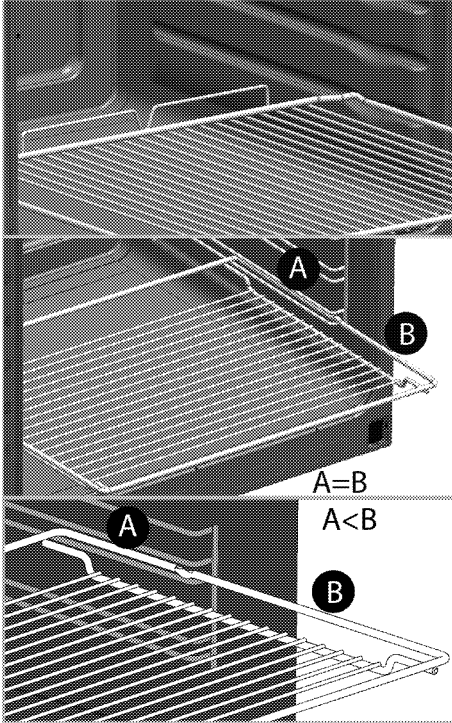

- Μη χρησιμοποιείτε το προϊόν αν έχει αφαιρεθεί ή ραγίσει το τζάμι της μπροστινής πόρτας.
- Να χρησιμοποιείτε πάντοτε ανθεκτικά σε θερμότητα γάντια φούρνου όταν τοποθετείτε ή αφαιρείτε φαγητά από το φούρνο.
- Τοποθετήστε το χαρτί ψησίματος στο σκεύος ή στο εξάρτημα φούρνου (δίσκος, σχάρα, κ.λπ.) μαζί με το φαγητό και στη συνέχεια τοποθετήστε τα όλα σε προθερμασμένο

φούρνο. Αφαιρέστε τα πλεονάζοντα τμήματα του χαρτιού ψησίματος που ξεχειλίζουν από το εξάρτημα ή το σκεύος, ώστε να αποτραπεί ο κίνδυνος να αγγίξετε τα θερμαντικά στοιχεία του φούρνου. Να μη χρησιμοποιείτε ποτέ το χαρτί ψησίματος σε θερμοκρασία λειτουργίας μεγαλύτερη από την ενδεικνυόμενη τιμή για το χαρτί. Μην τοποθετείτε το χαρτί ψησίματος απευθείας στη βάση του φούρνου.

- **ΠΡΟΕΙΔΟΠΟΙΗΣΗ:**
Βεβαιωθείτε ότι το καλώδιο ρεύματος της συσκευής έχει αποσυνδεθεί από την πρίζα ή ο διακόπτης κυκλώματος έχει απενεργοποιηθεί πριν αντικαταστήσετε τη λάμπα, για να αποφύγετε την πιθανότητα ηλεκτροπληξίας.
- Μην κλείνετε το πάνω κάλυμμα πριν κρυώσουν οι ηλεκτρικές εστίες ή οι εστίες αερίου. Σκουπίζετε το πάνω κάλυμμα για να στεγνώσει πριν το ανοίξετε, για να αποφύγετε διαρροή νερού προς τα πίσω και

εσωτερικά τμήματα του φούρνου.

- Η συσκευή δεν πρέπει να εγκατασταθεί πίσω από διακοσμητική πόρτα προκειμένου να αποφευχθεί υπερθέρμανση.
- Το προϊόν πρέπει να τοποθετηθεί απ' ευθείας πάνω στο δάπεδο. Δεν πρέπει να τοποθετηθεί πάνω σε βάση ή βάθρο.
- **ΠΡΟΕΙΔΟΠΟΙΗΣΗ:** Το μαγείρεμα με λίπος ή λάδι σε πλάκα εστιών χωρίς επιτήρηση, μπορεί να είναι επικίνδυνο και μπορεί να γίνει αιτία φωτιάς. ΠΟΤΕ μην επιχειρήσετε να σβήσετε μια τέτοια φωτιά με νερό, αλλά απενεργοποιήστε τη συσκευή και κατόπιν καλύψτε τη φλόγα, π.χ. με ένα καπάκι ή με κουβέρτα πυρόσβεσης.
- **ΠΡΟΣΟΧΗ:** Η διαδικασία μαγειρέματος πρέπει να επιτηρείται. Μία σύντομη διαδικασία μαγειρέματος πρέπει να επιτηρείται διαρκώς.
- **ΠΡΟΕΙΔΟΠΟΙΗΣΗ:** Κίνδυνος φωτιάς: Μη φυλάσσετε είδη πάνω στις επιφάνειες μαγειρέματος.

Για την ασφάλεια του προϊόντος από φωτιά:

- Βεβαιωθείτε ότι το φως ταιριάζει καλά στην πρίζα, ώστε να μην παράγονται σπινθήρες.
- Μη χρησιμοποιείτε καλώδια που έχουν υποστεί ζημιά ή είναι κομμένα, ούτε καλώδιο επέκτασης, παρά μόνο το αρχικό καλώδιο της συσκευής.
- Βεβαιωθείτε ότι δεν υπάρχει υγρό ή υγρασία στην πρίζα στην οποία έχει συνδεθεί το προϊόν.
- Βεβαιωθείτε ότι η σύνδεση αερίου σας είναι εγκατεστημένη σωστά ώστε να μην προκληθεί διαρροή αερίου.

Προβλεπόμενη χρήση

- Το προϊόν αυτό έχει σχεδιαστεί για οικιακή χρήση. Δεν επιτρέπεται η επαγγελματική χρήση.
- **ΠΡΟΣΟΧΗ:** Η συσκευή αυτή έχει σχεδιαστεί μόνο για χρήση μαγειρέματος. Δεν πρέπει να χρησιμοποιηθεί για άλλους σκοπούς, όπως για θέρμανση του χώρου.
- Το προϊόν αυτό δεν θα πρέπει να χρησιμοποιείται για θέρμανση των πιάτων κάτω από το γκριλ, για

κρέμασμα στις λαβές πετσετών και πανιών πιάτων κλπ. για στέγνωμα και επίσης δεν πρέπει να χρησιμοποιείται για θέρμανση.

- Ο κατασκευαστής δεν θα είναι υπεύθυνος για οποιαδήποτε βλάβη προκληθεί από λανθασμένη χρήση ή χειρισμό.
- Ο φούρνος μπορεί να χρησιμοποιηθεί για την απόψυξη, το μαγείρεμα και το ψήσιμο φαγητού στο φούρνο και τη σχάρα.

Ασφάλεια παιδιών

- **ΠΡΟΕΙΔΟΠΟΙΗΣΗ:** Τα προσπελάσιμα μέρη μπορεί να αποκτήσουν υψηλή θερμοκρασία κατά τη χρήση. Πρέπει να κρατάτε τα μικρά παιδιά μακριά.
- Τα υλικά συσκευασίας θα είναι επικίνδυνα για τα παιδιά. Κρατάτε τα υλικά συσκευασίας μακριά από παιδιά. Απορρίπτετε όλα τα μέρη της συσκευασίας σύμφωνα με τους περιβαλλοντολογικούς κανονισμούς.
- Τα προϊόντα που λειτουργούν με ηλεκτρισμό και/ή αέριο είναι επικίνδυνα για τα παιδιά. Κρατάτε τα

παιδιά μακριά από το προϊόν όταν λειτουργεί και μην τους επιτρέπετε να παίζουν με το προϊόν.

- Ένα πρόσθετο προστατευτικό μέσο για την αποφυγή επαφής με την πόρτα του φούρνου. Αυτό το εξάρτημα πρέπει να τοποθετηθεί όταν είναι πιθανή η παρουσία μικρών παιδιών.
- Μη τοποθετείτε πάνω από τη συσκευή πράγματα που μπορούν να προσπαθήσουν να φτάσουν τα παιδιά.
- Όταν η πόρτα της συσκευής είναι ανοικτή, μην τοποθετείτε πάνω της οποιοδήποτε βαρύ αντικείμενο και μην αφήσετε τα παιδιά να καθίσουν πάνω της. Μπορεί να προκληθεί ανατροπή της συσκευής ή να πάθουν ζημιά οι μεντεσέδες της πόρτας.

Τελική διάθεση του παλιού προϊόντος

Συμμόρφωση με την Οδηγία περί αποβλήτων ηλεκτρικού και ηλεκτρονικού εξοπλισμού (ΑΗΗΕ) και τελική διάθεση του προϊόντος:



Το προϊόν αυτό συμμορφώνεται με την Οδηγία της Ευρωπαϊκής Ένωσης περί αποβλήτων ηλεκτρικού και ηλεκτρονικού εξοπλισμού (ΑΗΗΕ) (Οδηγία 2002/96/ΕΕ σε συνδυασμό με 2003/108 ΕΕ και την

2012/19/EE). Το προϊόν φέρει σύμβολο ταξινόμησης για απόβλητα ηλεκτρικού και ηλεκτρονικού εξοπλισμού (ΑΗΗΕ).

Το προϊόν αυτό έχει κατασκευαστεί με εξαρτήματα και υλικά υψηλής ποιότητας τα οποία μπορούν να επαναχρησιμοποιηθούν και είναι κατάλληλα για ανακύκλωση. Μην απορρίψετε το απόβλητο προϊόν μαζί με τα κανονικά οικιακά και άλλα απορρίμματα στο τέλος της ωφέλιμης ζωής του.

Παραδώστε το σε κέντρο συλλογής για την ανακύκλωση ηλεκτρικού και ηλεκτρονικού εξοπλισμού. Ζητήστε πληροφορίες από τις τοπικές σας αρχές σχετικά με αυτά τα κέντρα συλλογής.

Συμμόρφωση με την Οδηγία περί περιορισμού χρήσης ορισμένων επικίνδυνων ουσιών (RoHS):

Το προϊόν που έχετε προμηθευτεί συμμορφώνεται με την Οδηγία της

Ευρωπαϊκής ένωσης περί περιορισμού χρήσης ορισμένων επικίνδυνων ουσιών (RoHS) (2011/65/EE). Δεν περιέχει επικίνδυνα και απαγορευμένα υλικά που ορίζονται στην Οδηγία.

Τελική διάθεση των υλικών συσκευασίας

- Τα υλικά συσκευασίας είναι επικίνδυνα για τα παιδιά. Διατηρείτε τα υλικά συσκευασίας σε ασφαλές μέρος μακριά από τα παιδιά. Τα υλικά συσκευασίας του προϊόντος είναι κατασκευασμένα από ανακυκλώσιμα υλικά. Η τελική διάθεσή τους πρέπει να γίνεται σωστά και με διαλογή σύμφωνη με τις οδηγίες για τα ανακυκλούμενα απόβλητα. Δεν πρέπει να απορρίπτονται μαζί με τα κανονικά οικιακά απορρίμματα.

2 Γενικές πληροφορίες

Γενική επισκόπηση

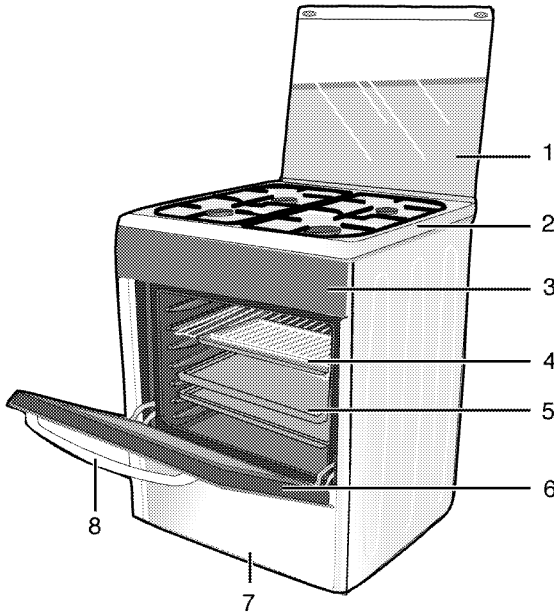

- | | |
|-----------------------|-------------------|
| 1 Πάνω κάλυμμα | 5 Δίσκος |
| 2 Πλάκα εστιών αερίου | 6 Μπροστινή πόρτα |
| 3 Πίνακας ελέγχου | 7 Κάτω τμήμα |
| 4 Συρμάτινη σχάρα | 8 Λαβή |

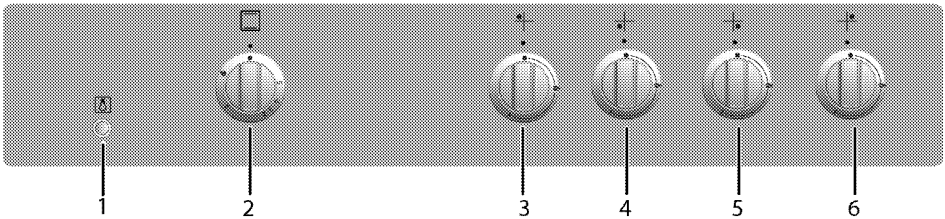

- | |
|--|
| 1 Κουμπί Λάμπας |
| 2 Περιστροφικό κουμπί φούρνου |
| 3 Κανονική εστία αερίου Πίσω αριστερή |
| 4 Εστία αερίου Ταχείας θέρμανσης Εμπρός αριστερή |
| 5 Βοηθητική εστία αερίου Εμπρός δεξιά |
| 6 Κανονική εστία αερίου Πίσω δεξιά |

Περιεχόμενα συσκευασίας

i Τα παρεχόμενα αξεσουάρ μπορεί να διαφέρουν ανάλογα με το μοντέλο του προϊόντος. Ενδέχεται στο προϊόν σας να μην υπάρχουν όλα τα αξεσουάρ που περιγράφονται στο εγχειρίδιο χρήστη.

1. Εγχειρίδιο χρήσης

2. Κανονικός δίσκος

Χρησιμοποιείται για παρασκευάσματα ζύμης, κατεψυγμένα τρόφιμα και μεγάλα ψητά.

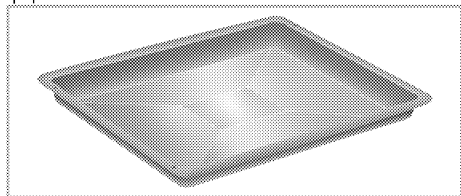

3. Συρμάτινη σχάρα

Χρησιμοποιείται για ψήσιμο και για τοποθέτηση στην επιθυμητή υποδοχή του φαγητού που πρόκειται να ψηθεί ή να μαγειρευτεί ραγού.

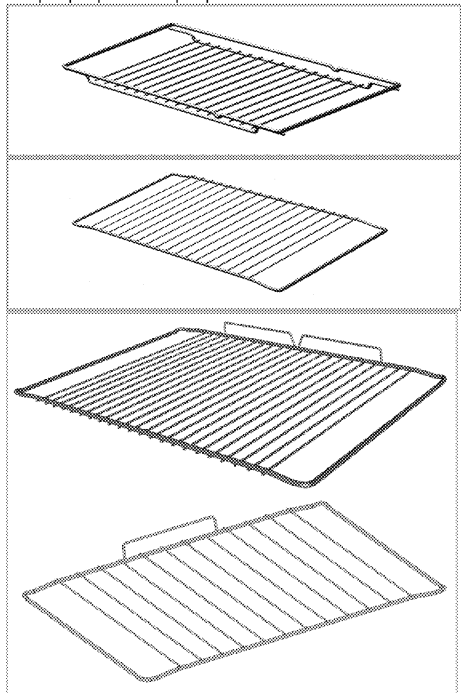

4. Σωστή τοποθέτηση της συρμάτινης σχάρας και του δίσκου στις τηλεσκοπικές υποδοχές (Αυτό το χαρακτηριστικό είναι προαιρετικό. Ενδέχεται να μην υπάρχει στο δικό σας προϊόν.)

Οι τηλεσκοπικές υποδοχές επιτρέπουν να τοποθετείτε και να αφαιρείτε εύκολα τους δίσκους και τη συρμάτινη σχάρα. Όταν χρησιμοποιείτε το δίσκο και τη συρμάτινη σχάρα με τηλεσκοπικές υποδοχές, να βεβαιώνετε ότι οι πείροι στο πίσω τμήμα της τηλεσκοπικής υποδοχής βρίσκονται σε επαφή με τα άκρα της συρμάτινης σχάρας και του δίσκου.

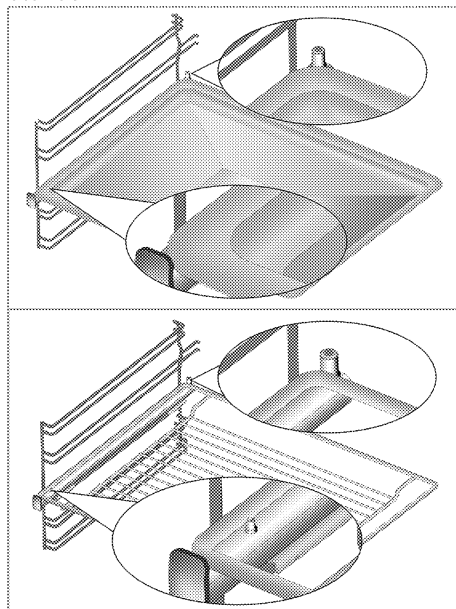

5. Φύλλο προστασίας περιστροφικών κουμπιών

Χρησιμοποιείται για ψήσιμο στο γκριλ με την πόρτα του φούρνου ανοικτή. Προστατεύει τον πίνακα ελέγχου και τα κουμπιά από τη θερμότητα και το λέρωμα.

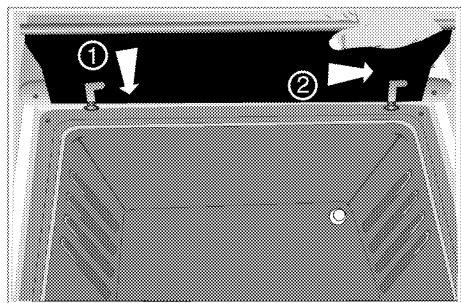

Τεχνικές προδιαγραφές

ΓΕΝΙΚΑ	
Εξωτερικές διαστάσεις (ύψος / πλάτος / βάθος)	850 χιλ./600 χιλ./600 χιλ.
Τάση / συχνότητα	220-240 V ~ 50 Hz
Τύπος καλωδίου / διατομή	ελάχ. H05VV-FG 3 x 0,75 χιλ. ²
Κατηγορία προϊόντος αερίου	Cat II 2H3+ / Cat II 2H3B/P
Εγκατεστημένος τύπος αερίου / πίεση του προϊόντος	G 30/28-30 mbar
Συνολική κατανάλωση αερίου	10,4kW (756 g/h)
Μετατροπή σε τύπο / πίεση αερίου [§] _ προαιρ.	G 31/37 mbar G 20/20 mbar
ΠΛΑΚΑ ΕΣΤΙΩΝ	
Εστίες αερίου	
Πίσω αριστερή	Κανονική εστία αερίου
Ισχύς	2 kW (145 g/h)
Εμπρός αριστερή	Εστία αερίου Ταχείας θέρμανσης
Ισχύς	2,9 kW (211 g/h)
Εμπρός δεξιά	Βοηθητική εστία αερίου
Ισχύς	1 kW (73 g/h)
Πίσω δεξιά	Κανονική εστία αερίου
Ισχύς	2kW (145 g/h)
ΦΟΥΡΝΟΣ/ΓΚΡΙΛ	
Κύριος φούρνος	Φούρνος αερίου
Εσωτερικό φως	15 25 W
Κατανάλωση ισχύος γκριλ	2,5 kW (182 g/h)
Κατανάλωση αερίου του φούρνου	2,5 kW (182 g/h)

i Οι τεχνικές προδιαγραφές μπορεί να τροποποιηθούν χωρίς προηγούμενη ειδοποίηση για τη βελτίωση της ποιότητας του προϊόντος.

i Οι εικόνες στο παρόν εγχειρίδιο περιλαμβάνονται για λόγους σχηματικής απεικόνισης και μόνο και μπορεί να μην ταιριάζουν ακριβώς με το προϊόν σας.

i Οι τιμές που αναφέρονται στις πινακίδες του προϊόντος ή σε άλλα έντυπα τεκμηρίωσης που το συνοδεύουν έχουν μετρηθεί σε εργαστηριακές συνθήκες σύμφωνα με τα σχετικά πρότυπα. Ανάλογα με τις συνθήκες λειτουργίας και περιβάλλοντος του προϊόντος, οι τιμές αυτές μπορεί να διαφέρουν.

Πίνακας ακροφυσίων

Θέση στην πλάκα εστιών	2 kW (145 g/h) Πίσω αριστερή	2,9 kW (211 g/h) Εμπρός αριστερή	1 kW (73 g/h) Εμπρός δεξιά	2kW (145 g/h) Πίσω δεξιά
Τύπος αερίου / Πίεση αερίου				
G 20/20 mbar	103	115	72	103
G 30/28-30 mbar	72	87	50	72
G 31/ 37 mbar	72	87	50	72
Τύπος αερίου / Πίεση αερίου	Φούρνος αερίου		ΓΚΡΙΑ	
G 20/20 mbar	116		115	
G 30/28-30 mbar	77		73	
G 31/ 37 mbar	77		73	

Μπορείτε να αποκτήσετε τους εγχυτήρες που δεν παρέχονται με το προϊόν σας, από τον εξουσιοδοτημένο πάροχο υπηρεσιών. ΠΡΟΣΟΧΗ!!!! Ιδιαίτερα για σύνδεση με φιάλη υγραερίου, μεταξύ της συσκευής και

Κατηγορίες/τύποι/πίεση αερίου χώρας

Μπορείτε να βρείτε τον τύπο αερίου, την πίεση και την κατηγορία αερίου που μπορεί να χρησιμοποιηθεί για τη χώρα όπου θα εγκατασταθεί το προϊόν στον παρακάτω πίνακα.

της φιάλης, να παρεμβάλλεται ο κατάλληλος ΡΥΘΜΙΣΤΗΣ ΠΙΕΣΗΣ, G30 28-30mbar, ο οποίος να αγοράζεται και να τοποθετείται από αδειοδοτημένο τεχνίτη εγκαταστάτη.

ΚΩΔΙΚΟΙ ΧΩΡΩΝ	ΚΑΤΗΓΟΡΙΑ		ΤΥΠΟΣ ΚΑΙ ΠΙΕΣΗ ΑΕΡΙΟΥ			
FR	Cat II	2E+3+	G20,20 mbar	G25,25 mbar	G30,28 30 mbar	G31,37 mbar
BE	Cat II	2E+3+	G20,20 mbar	G25,25 mbar	G30,28 30 mbar	G31,37 mbar
RU	Cat II	2H3B/P	G20,20 mbar	G30,30 mbar	G20,13 mbar	G20,10 mbar
CZ	Cat II	2H3+	G20,20 mbar	G30,28 30 mbar	G31,37 mbar	
NL	Cat II	2E(43.46 - 45.3 MJ/m ³ (0°C))3B/P	G25.3,25 mbar	G20,20 mbar	G30,30 mbar	
	Cat II	2L3B/P	G25,25 mbar	G20,20 mbar	G30,30 mbar	
GB	Cat II	2H3+	G20,20 mbar	G30,28 30 mbar	G31,37 mbar	
IE	Cat II	2H3+	G20,20 mbar	G30,28 30 mbar	G31,37 mbar	
ES	Cat II	2H3+	G20,20 mbar	G30,28 30 mbar	G31,37 mbar	
PT	Cat II	2H3+	G20,20 mbar	G30,28 30 mbar	G31,37 mbar	
CH	Cat II	2H3+	G20,20 mbar	G30,28 30 mbar	G31,37 mbar	
IT	Cat II	2H3+	G20,20 mbar	G30,28 30 mbar	G31,37 mbar	
SK	Cat II	2H3+	G20,20 mbar	G30,28 30 mbar	G31,37 mbar	

ΚΩΔΙΚΟΙ ΧΩΡΩΝ	ΚΑΤΗΓΟΡΙΑ		ΤΥΠΟΣ ΚΑΙ ΠΙΕΣΗ ΑΕΡΙΟΥ			
CY	Cat II	2H3+	G20,20 mbar	G30,28 30 mbar	G31,37 mbar	
SI	Cat II	2H3+	G20,20 mbar	G30,28 30 mbar	G31,37 mbar	
GR	Cat II	2H3+	G20,20 mbar	G30,28 30 mbar	G31,37 mbar	
PL	Cat II	2ELS3B/P	G20,20 mbar	G2.350,13 mbar	G30,37 mbar	
	Cat II	2E3P(B/P)	G20,20 mbar	G30,37 mbar		
DE	Cat II	2E3B/P	G20,20 mbar	G30,50 mbar		
AT	Cat II	2H3B/P	G20,20 mbar	G30,50 mbar		
SE	Cat II	2H3B/P	G20,20 mbar	G30,30 mbar		
LT	Cat II	2H3B/P	G20,20 mbar	G30,30 mbar		
NO	Cat II	2H3B/P	G20,20 mbar	G30,30 mbar		
RO	Cat II	2H3B/P	G20,20 mbar	G30,30 mbar		
DK	Cat II	2H3B/P	G20,20 mbar	G30,30 mbar		
EE	Cat II	2H3B/P	G20,20 mbar	G30,30 mbar		
MA	Cat II	2H3B/P	G20,20 mbar	G30,30 mbar		
FI	Cat II	2H3B/P	G20,20 mbar	G30,30 mbar		
HR	Cat II	2H3B/P	G20,20 mbar	G30,30 mbar		
TR	Cat II	2H3B/P	G20,20 mbar	G30,30 mbar		
MT	Cat I	3B/P	G30,30 mbar			
IS	Cat I	2H	G20,20 mbar			
LV	Cat I	2H	G20,20 mbar			
LU	Cat I	2E	G20,20 mbar			
BG	Cat I	2H	G20,20 mbar			
	Cat I	3B/P	G30,30 mbar			
HU	Cat I	2H	G20,25 mbar			
	Cat I	3B/P	G30,30 mbar			

3 Εγκατάσταση

Το προϊόν θα πρέπει να εγκατασταθεί από πιστοποιημένο άτομο σύμφωνα με τους ισχύοντες κανονισμούς. Διαφορετικά θα ακυρωθεί η εγγύηση. Ο κατασκευαστής δεν θα φέρει καμία ευθύνη για ζημιές που θα προκύψουν από διαδικασίες που εκτελούνται από μη αδειοδοτημένα άτομα και μπορεί να ακυρώσει την εγγύηση.

i Η προετοιμασία της θέσης του προϊόντος και των εγκαταστάσεων ρεύματος και αερίου για το προϊόν αποτελούν ευθύνη του πελάτη.

! Το προϊόν πρέπει να εγκατασταθεί σύμφωνα με όλους τους τοπικούς κανονισμούς εγκαταστάσεων αερίου και/ή ηλεκτρικών εγκαταστάσεων.

! Πριν την εγκατάσταση, ελέγξτε οπτικά αν το προϊόν παρουσιάζει οποιοδήποτε ελάττωμα. Αν ναι, τότε μην το εγκαταστήσετε. Τα προϊόντα που έχουν υποστεί ζημιά είναι επικίνδυνα για την ασφάλειά σας.

Πριν την εγκατάσταση

Για να διασφαλιστεί ότι διατηρούνται τα ουσιώδους σημασίας ανοίγματα αέρα κάτω από τη συσκευή, συνιστούμε η συσκευή αυτή να τοποθετηθεί σε σταθερή βάση και τα πόδια να μη βυθίζονται σε οποιοδήποτε χαλί ή μαλακή επένδυση δαπέδου.

Το δάπεδο της κουζίνας πρέπει να έχει επαρκή αντοχή για το βάρος της συσκευής συν το πρόσθετο βάρος όλων των μαγειρικών σκευών και των τροφίμων.

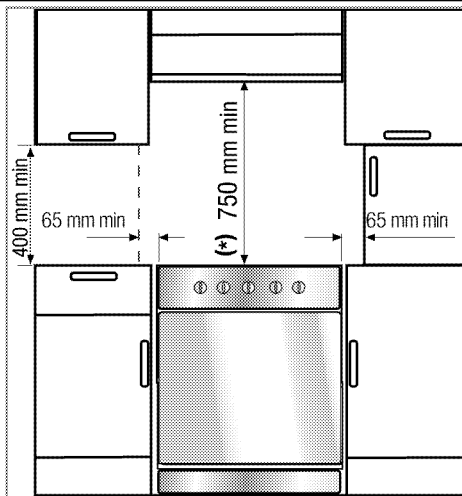

- Αυτό το προϊόν είναι συσκευή κατηγορίας 1 σύμφωνα με το πρότυπο EN 30-1-1, δηλ, μπορεί να τοποθετηθεί με το πίσω τοίχωμα και **μία** πλευρά σε τοίχο κουζίνας, έπιπλο κουζίνας ή συσκευή οποιουδήποτε μεγέθους. Το έπιπλο κουζίνας ή η συσκευή στην **άλλη** πλευρά μπορεί να είναι μόνο ίδιου ή μικρότερου μεγέθους.
- Μπορεί να χρησιμοποιηθεί με ντουλάπια σε οποιαδήποτε από τις δύο πλευρές, αλλά για να έχετε ελάχιστη απόσταση 400 χιλ. πάνω από την πλάκα εστιών επιτρέπτε πλευρικό διάκενο 65 χιλ. ανάμεσα στη συσκευή και οποιοδήποτε τοίχο, διαχωριστικό ή ψηλό ντουλάπι.
- Μπορεί επίσης να χρησιμοποιηθεί και σε μη εντοιχισμένη θέση. Αφήστε ελάχιστη απόσταση 750 χιλ. πάνω από την επιφάνεια της πλάκας εστιών.
- (*) Αν πρόκειται να εγκατασταθεί απορροφητήρας πάνω από τη συσκευή μαγειρέματος, ανατρέξτε στις οδηγίες του κατασκευαστή του απορροφητήρα σχετικά με το ύψος τοποθέτησης. Εάν δεν καθορίζεται οποιοδήποτε μέγεθος στο εγχειρίδιο της κουκούλας, αυτό το ύψος πρέπει να είναι τουλάχιστον 650 χιλ.
- Οποιοδήποτε έπιπλο κουζίνας δίπλα στη συσκευή θα πρέπει να έχει αντοχή σε

υψηλές θερμοκρασίες (τουλάχιστον έως 100 °C).



Υγραέριο μόνο

Μην εγκαταστήσετε τη συσκευή αυτή σε χώρο κάτω από το επίπεδο του εδάφους, εκτός αν ο χώρος είναι ανοικτός στο επίπεδο του εδάφους τουλάχιστον σε μία του πλευρά.

Η μη σωστή εγκατάσταση των συσκευών περικλείει κινδύνους και θα μπορούσε να έχει ως αποτέλεσμα ποινική δίωξη.



Προειδοποίηση - Κίνδυνος ανατροπής!

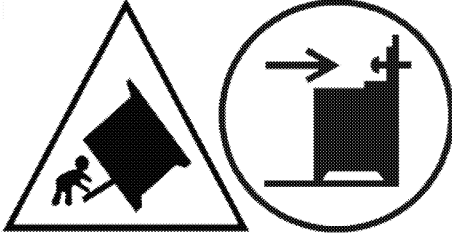

Προειδοποίηση: Για την αποτροπή αβέλκτης ανατροπής της συσκευής, πρέπει να εγκατασταθεί αυτό το μέσο σταθεροποίησης. Για την εγκατάσταση, ανατρέξτε στις οδηγίες.

Αλυσίδα ασφαλείας

Αν το προϊόν σας έχει 2 αλυσίδες ασφαλείας:

Πρέπει να προστατεύετε τη συσκευή από ανατροπή χρησιμοποιώντας στο φούρνο σας τις παρεχόμενες δύο αλυσίδες ασφαλείας.

Στερεώστε το άγκιστρο (1) στον τοίχο της κουζίνας (6) χρησιμοποιώντας κατάλληλο βύσμα και συνδέστε την αλυσίδα ασφαλείας (3) στο άγκιστρο μέσω του μηχανισμού ασφάλισης (2).

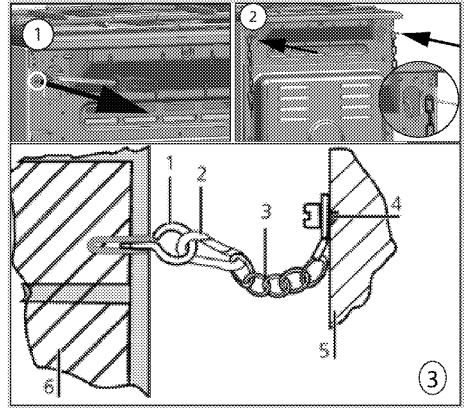

- 1 Άγκιστρο σταθεροποίησης
- 2 Μηχανισμός ασφάλισης
- 3 Αλυσίδα ασφαλείας
- 4 Στερεώστε σταθερά την αλυσίδα στο πίσω μέρος της συσκευής μαγειρέματος
- 5 Πίσω μέρος συσκευής μαγειρέματος
- 6 Τοίχος κουζίνας

Αν το προϊόν σας έχει 1 αλυσίδα ασφαλείας:

Πρέπει να προστατεύετε τη συσκευή από ανατροπή χρησιμοποιώντας στο φούρνο σας την παρεχόμενη μία αλυσίδα ασφαλείας.

Ακολουθήστε τα παρακάτω βήματα στην εικόνα για να στερεώσετε την αλυσίδα ασφαλείας στο προϊόν σας.

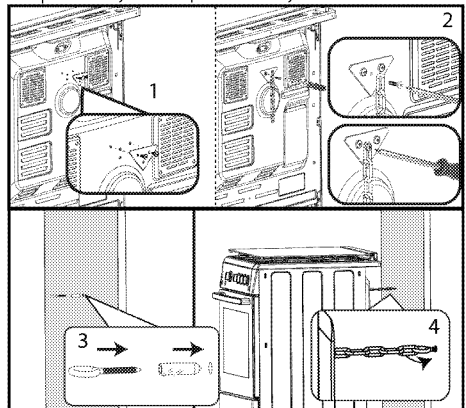

i Η αλυσίδα ευστάθειας πρέπει να είναι όσο κοντή όσο είναι πρακτικά δυνατόν, για να αποφεύγεται κλίση προς τα εμπρός και διαγώνια για να αποφεύγεται η πλευρική κλίση.

Αλυσίδα σταθερότητας για συσκευές μαγειρέματος που δεν έχουν σχεδιαστεί με εγκοπή σύμπλεξης του στηρίγματος.

Αερισμός του χώρου

Για όλους τους χώρους απαιτείται ένα παράθυρο που μπορεί να ανοιχτεί ή ισοδύναμο άνοιγμα, ενώ για ορισμένους θα απαιτηθεί ένα επιπλέον μόνιμο άνοιγμα εξαερισμού. Ο αέρας για την καύση προέρχεται από τον αέρα του χώρου εγκατάστασης και τα καυσάδια εκπέμπονται απ' ευθείας στο χώρο. Ο καλός αερισμός είναι απαραίτητος για την ασφαλή λειτουργία της συσκευής σας.

Χώροι με πόρτες ή/και παράθυρα που ανοίγουν απευθείας προς το εξωτερικό περιβάλλον

Οι πόρτες ή/και τα παράθυρα που ανοίγουν απευθείας προς το εξωτερικό περιβάλλον πρέπει να έχουν συνολικό άνοιγμα εξαερισμού σύμφωνα με τις διαστάσεις που ορίζονται στον παρακάτω πίνακα βάσει της συνολικής ισχύος αερίου της συσκευής (η συνολική κατανάλωση ισχύος αερίου της συσκευής παρουσιάζεται στον πίνακα τεχνικών προδιαγραφών του παρόντος εγχειριδίου χρήστη). Αν οι πόρτες ή/και τα παράθυρα δεν έχουν συνολικά το άνοιγμα εξαερισμού που αντιστοιχεί με τη συνολική κατανάλωση αερίου της συσκευής όπως καθορίζεται στον παρακάτω πίνακα, τότε πρέπει οπωσδήποτε να υπάρχει ένα πρόσθετο σταθερό άνοιγμα εξαερισμού στον χώρο, για να διασφαλίζεται ότι πληρούνται οι συνολικές ελάχιστες απαιτήσεις εξαερισμού για τη συνολική κατανάλωση αερίου της συσκευής. Το σταθερό άνοιγμα εξαερισμού μπορεί να περιλαμβάνει ανοίγματα για υπάρχοντα τούβλα εξαερισμού, διαστάσεις ανοίγματος αγωγών απορροφητήρων κλπ.

Συνολική κατανάλωση αερίου (kW)	Ελάχ. άνοιγμα εξαερισμού (cm ²)
0-2	100
2-3	120
3-4	175
4-6	300
6-8	400
8-10	500
10-11,5	600
11,5-13	700
13-15,5	800
15,5-17	900
17-19	1000
19-24	1250

Χώροι που δεν έχουν πόρτες ή/και παράθυρα που ανοίγουν απευθείας προς το εξωτερικό περιβάλλον

Αν ο χώρος στον οποίο είναι εγκατεστημένη η συσκευή δεν έχει πόρτα ή/και παράθυρο που ανοίγει απευθείας προς το εξωτερικό περιβάλλον, πρέπει να αναζητηθούν άλλα προϊόντα που οπωσδήποτε παρέχουν ένα σταθερό άνοιγμα εξαερισμού το οποίο δεν μπορεί να ρυθμιστεί και να κλειστεί και το οποίο πληροί τις απαιτήσεις για το συνολικό ελάχιστο άνοιγμα εξαερισμού που αντιστοιχεί στην συνολική κατανάλωση αερίου της συσκευής όπως υποδεικνύεται στον παραπάνω πίνακα. Επίσης πρέπει να τηρούνται οι κατάλληλοι κανονισμοί κτιρίων.

Όπου σε ένα δωμάτιο ή έναν εσωτερικό χώρο υπάρχουν περισσότερες από μία συσκευές αερίου, θα πρέπει να παρέχεται πρόσθετη επιφάνεια εξαερισμού επιπλέον της απαίτησης που αναφέρεται στον παραπάνω πίνακα. Το μέγεθος της πρόσθετης επιφάνειας εξαερισμού θα πρέπει να είναι κατάλληλο σύμφωνα με τους κανονισμούς των άλλων συσκευών αερίου.

Επίσης πρέπει να υπάρχει ελάχιστο διάκενο 10 mm στην κάτω ακμή της πόρτας που ανοίγει προς το εσωτερικό περιβάλλον στο χώρο που έχει εγκατασταθεί η συσκευή. Πρέπει να διασφαλίσετε ότι είδη όπως χαλιά και

άλλα καλύμματα δαπέδου κλπ. Δεν επηρεάζουν το διάκενο όταν η πόρτα είναι κλειστή.

Η συσκευή μαγειρέματος επιτρέπεται να τοποθετηθεί σε δωμάτιο κουζίνας, κουζίνας/τραπεζαρίας ή σε καθιστικό-κρεβατοκάμαρα, αλλά όχι σε δωμάτιο που περιέχει μπάνιο ή ντους. Η συσκευή μαγειρέματος δεν πρέπει να τοποθετηθεί σε δωμάτιο καθιστικού-κρεβατοκάμαρας μικρότερο από 20 m³.

Μην εγκαταστήσετε τη συσκευή αυτή σε χώρο κάτω από το επίπεδο του εδάφους, εκτός αν ο χώρος αυτός είναι ανοικτός προς το επίπεδο του εδάφους τουλάχιστον σε μία του πλευρά.

Εγκατάσταση και σύνδεση

Το προϊόν αυτό επιτρέπεται να εγκατασταθεί και να συνδεθεί μόνο σύμφωνα με τους ισχύοντες εθνικούς κανονισμούς εγκαταστάσεων.

i Μην εγκαταστήσετε τη συσκευή δίπλα σε ψυγεία ή καταψύκτες. Η θερμότητα που εκπέμπεται από τη συσκευή θα προκαλέσει αυξημένη κατανάλωση ενέργειας για τις συσκευές ψύξης.

- Το προϊόν πρέπει να μεταφέρεται από τουλάχιστον δύο άτομα.
- Το προϊόν πρέπει να τοποθετηθεί απ' ευθείας πάνω στο δάπεδο. Δεν πρέπει να τοποθετηθεί πάνω σε βάση ή βάθρο.

i Μην χρησιμοποιείτε την πόρτα και/ή τη λαβή της για την ανύψωση ή τη μετακίνηση του προϊόντος. Η πόρτα, η λαβή και οι μεντεσέδες παθαίνουν ζημιά.

Ηλεκτρική σύνδεση

Συνδέστε το προϊόν σε γειωμένη πρίζα/γραμμή που προστατεύεται από ασφαλειοδιακόπτη μίνι τύπου με κατάλληλη ονομαστική τιμή ρεύματος όπως αναφέρεται στον πίνακα "Τεχνικές προδιαγραφές". Αναθέστε την εγκατάσταση της γείωσης σε πιστοποιημένο ηλεκτρολόγο αν χρησιμοποιείτε το προϊόν με ή χωρίς μετασχηματιστή. Η εταιρεία μας δεν θα

φέρει την ευθύνη για οποιεσδήποτε ζημιές προκύψουν λόγω χρήσης του προϊόντος χωρίς εγκατάσταση γείωσης που συμμορφώνεται με τους τοπικούς κανονισμούς.



Η μονάδα επιτρέπεται να συνδεθεί στο σύστημα διανομής αερίου μόνο αδειούχους τεχνίτες. Η περίοδος εγγύησης της συσκευής ξεκινά μόνο μετά από σωστή εγκατάσταση. Ο κατασκευαστής δεν θα φέρει την ευθύνη για ζημιές που προκύψουν από διαδικασίες που εκτελούνται από μη αδειοδοτημένα άτομα.



Το καλώδιο ρεύματος δεν πρέπει να συσφιγγεται, να λυγίζεται, να συμπιέζεται ή να έρχεται σε επαφή με ζεστά σημεία της μονάδας. Αν το καλώδιο τροφοδοσίας υποστεί ζημιά, πρέπει να αντικατασταθεί από αδειούχους τεχνίτες. Διαφορετικά, υπάρχει κίνδυνος ηλεκτροπληξίας, βραχυκυκλώματος ή φωτιάς!

Τα δεδομένα της παροχής ρεύματος δικτύου πρέπει να αντιστοιχούν στα δεδομένα που ορίζονται στην ετικέτα τύπου του προϊόντος. Μπορείτε να δείτε την πινακίδα στοιχείων είτε ανοίγοντας την πόρτα ή το κάτω κάλυμμα, ή στο πίσω τοίχωμα της μονάδας ανάλογα με τον τύπο της μονάδας.

Το καλώδιο ρεύματος του προϊόντος πρέπει να συμμορφώνεται με τις τιμές στον πίνακα "Τεχνικές προδιαγραφές".



Το φως του καλωδίου ρεύματος πρέπει να είναι εύκολα προσπελάσιμο μετά την εγκατάσταση (αλλά όχι πάνω από την πλάκα εστίων).

i Κατά την καλωδίωση, πρέπει να συμμορφώσετε με τους εθνικούς/τοπικούς ηλεκτρολογικούς κανονισμούς και πρέπει να χρησιμοποιείτε πρίζα/καλώδιο και φως που είναι κατάλληλα για το φούρνο. Σε περίπτωση που τα όρια ισχύος του προϊόντος υπερβαίνουν τις τιμές ρεύματος του φως και της πρίζας/του καλωδίου ρεύματος, το προϊόν πρέπει να συνδεθεί απευθείας μέσω σταθερής ηλεκτρικής εγκατάστασης χωρίς χρήση φως και πρίζας/καλωδίου ρεύματος.

! Πριν ξεκινήσετε οποιαδήποτε εργασία στην ηλεκτρική εγκατάσταση, αποσυνδέστε τη συσκευή από την παροχή ρεύματος δικτύου.
Υπάρχει κίνδυνος ηλεκτροπληξίας!

Συνδέστε το καλώδιο ρεύματος στην πρίζα.

Σύνδεση αερίου

! **Γενικές προειδοποιήσεις**

- Θα μπορούσε να προκύψει κίνδυνος έκρηξης, πυρκαγιάς και δηλητηρίασης αν γίνει οποιαδήποτε εργασία εγκατάστασης, επισκευής ή σύνδεσης από μη εξουσιοδοτημένο/μη αδειούχο/μη εξειδικευμένο άτομο ή τεχνικό.
- Πριν τοποθετήσετε το προϊόν στη θέση του, βεβαιωθείτε ότι συμφωνούν μεταξύ τους οι τοπικές συνθήκες παροχής (τύπος και πίεση αερίου) και η ρύθμιση αερίου στο προϊόν. Μπορείτε να βρείτε τις συνθήκες και τιμές ρύθμισης αερίου για το προϊόν στις ετικέτες (ή στην ετικέτα τύπου).
- Αν ο κωδικός χώρας σας δεν υπάρχει στην ετικέτα, τηρήστε τις τοπικές τεχνικές οδηγίες για τη χώρα σας σχετικά με τη σύνδεση αερίου και τη μετατροπή αερίου.
- Το προϊόν επιτρέπεται να συνδεθεί σε σύστημα παροχής αερίου μόνο από ένα

εξουσιοδοτημένο/ αδειούχο/ εξειδικευμένο άτομο ή τεχνικό.

- Ο κατασκευαστής δεν αναλαμβάνει καμία ευθύνη για ζημιές που προκύπτουν από διαδικασίες που εκτελούνται από μη εξουσιοδοτημένο/μη αδειούχο/μη εξειδικευμένο άτομο ή τεχνικό.
- Πριν ξεκινήσετε οποιαδήποτε εργασία στην εγκατάσταση αερίου, αποσυνδέστε την παροχή αερίου. Υπάρχει κίνδυνος έκρηξης!
- **Αν αργότερα χρειαστεί να χρησιμοποιήσετε το προϊόν με διαφορετικό τύπο αερίου, τότε πρέπει να επικοινωνήσετε με εξουσιοδοτημένο/ αδειούχο/ εξειδικευμένο άτομο ή τεχνικό, για τη σχετική διαδικασία μετατροπής.**
- Βεβαιωθείτε ότι η σύνδεση αερίου έχει ελεγχθεί καλά για στεγανότητα μετά από κάθε χρήση. Ο κατασκευαστής δεν αναλαμβάνει την ευθύνη για όποιες ζημιές προκύπτουν λόγω διαρροής αερίου ως αποτέλεσμα σύνδεσης αερίου ή μετατροπής αερίου που πραγματοποιήθηκε από μη εξουσιοδοτημένα/μη αδειούχα άτομα.



Κίνδυνοι για πυρκαγιά:

- Αν δεν πραγματοποιήσετε τη σύνδεση σύμφωνα με τις παρακάτω οδηγίες, θα υπάρχει κίνδυνος διαρροής αερίου και πυρκαγιάς. **Η εταιρεία μας δεν αναλαμβάνει καμία ευθύνη για όποια ζημία προκύψει από αυτό.**
- Η σύνδεση αερίου πρέπει να γίνει αποκλειστικά από ένα εξουσιοδοτημένο/ αδειούχο/ εξειδικευμένο άτομο ή τεχνικό.
 - Βεβαιωθείτε ότι ο εύκαμπτος σωλήνας αερίου που θα χρησιμοποιηθεί στη σύνδεση αερίου συμμορφώνεται με τα τοπικά πρότυπα εγκαταστάσεων αερίου.
 - Ο εύκαμπτος σωλήνας αερίου πρέπει να συνδεθεί με τρόπο ώστε να μην έρχεται σε επαφή με κινούμενα μέρη και ζεστές επιφάνειες (δείτε την παρακάτω εικόνα) που υπάρχουν γύρω του και να μην παγιδεύεται από κινούμενα μέρη. (π.χ. συρτάρια). Επιπλέον, δεν πρέπει να

τοποθετείται σε χώρους όπου υπάρχει πιθανότητα να συμπιεστεί.

- Μη μετακινείτε το προϊόν αφότου ολοκληρωθεί η σύνδεση αερίου στο προϊόν. Αν μετακινηθεί, υπάρχει κίνδυνος διαρροής αερίου.
- Κατά τη σύνδεσή του, ο εύκαμπτος σωλήνας αερίου δεν πρέπει να κάμπτεται σε μικρές ακτίνες και γωνίες κάμψης, διαφορετικά υπάρχει κίνδυνος θραύσης και τσακίσματος.
- Ο εύκαμπτος σωλήνας αερίου δεν πρέπει να συμπιέζεται, διπλώνεται, τσακίζεται, ούτε να έρχεται σε επαφή με αιχμηρές γωνίες ή ζεστά μέρη του προϊόντος ή των σκευών πάνω στο προϊόν. Υπάρχει κίνδυνος έκρηξης λόγω ζημιάς στον εύκαμπτο σωλήνα αερίου!
- Ο εύκαμπτος σωλήνας αερίου δεν πρέπει να έρχεται σε επαφή με μέρη που μπορούν να φθάσουν σε θερμοκρασία 70 C πάνω από τη θερμοκρασία δωματίου.
- Πρέπει να χρησιμοποιηθεί ένα γερμανικό κλειδί για τη σύνδεση αερίου και μετατροπή αερίου.

Επιλογή της πλευράς σύνδεσης αερίου

Αν η συσκευή σας έχει δύο εξόδους

αερίου: Μπορείτε να αλλάξετε την πλευρά σύνδεσης ανάλογα με τη θέση της κύριας παροχής αερίου.

- Η μία από τις δύο εξόδους είναι σφραγισμένη με μια τάπα. Το άκρο της άλλης εξόδου είναι ανοικτό.

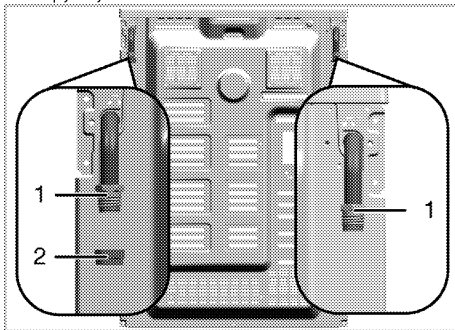

1 Εξόδος εύκαμπτου σωλήνα αερίου

2 Τάπα

(Η έξοδος στην οποία είναι τοποθετημένη η τάπα μπορεί να διαφέρει ανάλογα με το μοντέλο της συσκευής.)

- Πριν τη σύνδεση αερίου, βεβαιωθείτε ότι η κύρια παροχή αερίου και η έξοδος εύκαμπτου σωλήνα αερίου του προϊόντος που θα συνδεθεί στο αέριο είναι στην ίδια πλευρά.
- Αν η κύρια παροχή αερίου και η έξοδος εύκαμπτου σωλήνα αερίου με ανοικτό άκρο είναι στην ίδια πλευρά, πραγματοποιήστε τη σύνδεση αερίου όπως φαίνεται στην παρακάτω εικόνα.

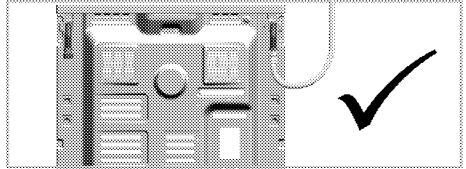

- Αν η κύρια παροχή αερίου και η έξοδος εύκαμπτου σωλήνα αερίου που είναι σφραγισμένη με τάπα είναι στην ίδια πλευρά, αφαιρέστε την τάπα από την έξοδο εύκαμπτου σωλήνα αερίου χρησιμοποιώντας δύο κλειδιά. Κλείστε με αυτή την τάπα την έξοδο εύκαμπτου σωλήνα αερίου όπου δεν θα γίνει η σύνδεση αερίου χρησιμοποιώντας ένα καινούργιο (αχρησιμοποίητο) στεγανοποιητικό.
- Πρέπει να βεβαιωθείτε ότι το στεγανοποιητικό έχει τοποθετηθεί σωστά στη θέση του.

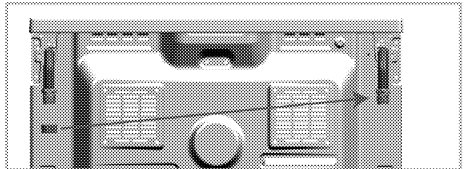

- Πραγματοποιήστε τη σύνδεση αερίου όπως δείχνει η παρακάτω εικόνα στην έξοδο εύκαμπτου σωλήνα αερίου που είναι κοντά στην κύρια παροχή αερίου.

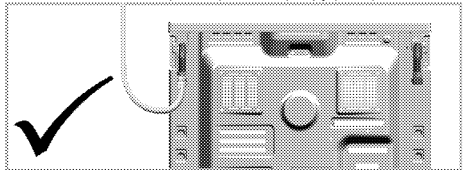

Αν το προϊόν έχει μόνο μία έξοδο αερίου:

- Πριν τη σύνδεση αερίου, βεβαιωθείτε ότι η κύρια παροχή αερίου και η έξοδος εύκαμπτου σωλήνα αερίου του προϊόντος που θα συνδεθεί στο αέριο είναι στην ίδια πλευρά.

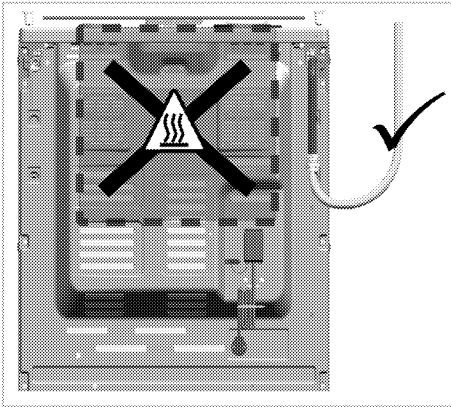

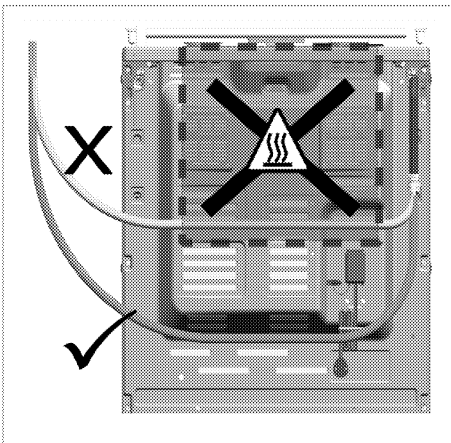

- Εάν η έξοδος του εύκαμπτου σωλήνα αερίου και η κύρια παροχή αερίου δεν βλέπουν στην ίδια πλευρά, βεβαιωθείτε ότι ο εύκαμπτος σωλήνας δεν διέρχεται από τη θερμή περιοχή όταν τον συνδέετε.

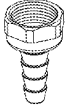

Ανταλλακτικά για σύνδεση αερίου

Τα γραφικά εξαρτημάτων και εργαλείων που μπορεί να απαιτούνται για τη σύνδεση αερίου δίνονται παρακάτω. Ανάλογα με το μοντέλο, αυτά τα εξαρτήματα μπορεί να μην παρέχονται με το προϊόν. Τα εξαρτήματα σύνδεσης αερίου που πρέπει να χρησιμοποιηθούν μπορεί να διαφέρουν ανάλογα με τον τύπο αερίου και τους κανονισμούς που ισχύουν στη χώρα.

	Εξάρτημα σύνδεσης για φυσικό αέριο (G20,G25) EN 10226 R1/2"
	Εξάρτημα σύνδεσης για υγραέριο (G30, G31)
	Εξάρτημα σύνδεσης στην έξοδο αερίου του προϊόντος
	Τυφλό πώμα

Πραγματοποίηση της σύνδεσης αερίου - Φυσικό αέριο (NG)

- Η εγκατάσταση φυσικού αερίου πρέπει να προετοιμαστεί κατάλληλα για τη συναρμολόγηση, πριν την εγκατάσταση του προϊόντος. Πρέπει να υπάρχει μια βαλβίδα φυσικού αερίου στην έξοδο συστήματος αερίου που θα συνδεθεί στο προϊόν.
- Βεβαιωθείτε ότι υπάρχει άμεση πρόσβαση στη βαλβίδα φυσικού αερίου.
- Συνδέστε το προϊόν στο σύστημα φυσικού αερίου του σπιτιού σας χρησιμοποιώντας έναν εύκαμπτο σωλήνα αερίου που συμμορφώνεται με τα τοπικά ισχύοντα πρότυπα.
- Πρέπει να χρησιμοποιηθεί καινούργιο στεγανοποιητικό κατά την πραγματοποίηση της σύνδεσης αερίου.
- Η παροχή αερίου πρέπει να συνδεθεί μέσω ενός σωλήνα αερίου ή ενός εύκαμπτου σωλήνα ασφαλείας αερίου με βιδωτά εξαρτήματα σύνδεσης και στα δύο άκρα.
- Η σύνδεση μπορεί να γίνει με δύο διαφορετικούς τρόπους:
 - Σύνδεση τύπου EN ISO 228 G1/2"
 - Σύνδεση τύπου EN 10226 R1/2"

Σύνδεση τύπου EN ISO 228 G1/2"

1. Τοποθετήστε το καινούργιο στεγανοποιητικό στο εξάρτημα σύνδεσης και βεβαιωθείτε ότι το στεγανοποιητικό έχει εδράσει σωστά.

	Στεγανοποιητικό διαρροής
---	--------------------------

2. Σφίξτε το εξάρτημα σύνδεσης αερίου στη συσκευή χρησιμοποιώντας ένα κλειδί 22 mm και τοποθετήστε το εξάρτημα σύνδεσης μέσα στο εξάρτημα σύνδεσης χρησιμοποιώντας ένα κλειδί 24 mm.

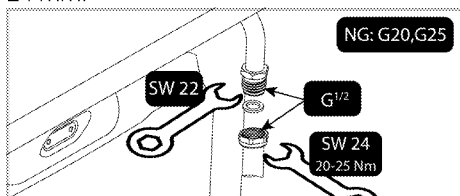

3. Μετά τη σύνδεση πρέπει να ελέγξετε για διαρροή στα εξαρτήματα σύνδεσης.

Σύνδεση τύπου EN 10226 R1/2"

1. Τοποθετήστε το καινούργιο στεγανοποιητικό στο εξάρτημα σύνδεσης για φυσικό αέριο και βεβαιωθείτε ότι το στεγανοποιητικό έχει εδράσει σωστά.
2. Ενώ συγκρατείτε σταθερά την έξοδο σύνδεσης αερίου του προϊόντος χρησιμοποιώντας ένα κλειδί 22 mm, συνδέστε το εξάρτημα διασύνδεσης στην έξοδο αερίου του προϊόντος χρησιμοποιώντας ένα κλειδί 24 mm και σφίξτε καλά.

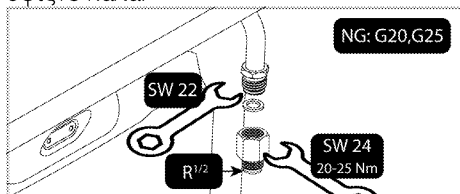

3. Τυλίξτε ένα υλικό στεγανοποίησης γύρω από το σπείρωμα του εξαρτήματος διασύνδεσης. Συνδέστε το εξάρτημα με σπείρωμα του εύκαμπτου σωλήνα ασφαλείας/σταθερού σωλήνα αερίου χρησιμοποιώντας το κλειδί 24 mm και σφίξτε καλά, συγκρατώντας το εξάρτημα διασύνδεσης στη θέση του χρησιμοποιώντας κλειδί 24 mm.

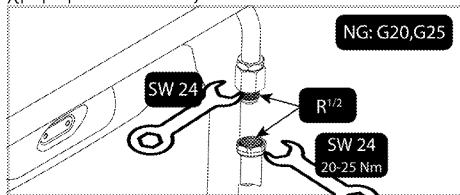

4. Μετά τη σύνδεση πρέπει να ελέγξετε για διαρροή στα εξαρτήματα σύνδεσης.

Πραγματοποίηση της σύνδεσης αερίου - Φυσικό αέριο (LPG)

- Το προϊόν θα πρέπει να συνδεθεί με τρόπο ώστε να είναι κοντά στη σύνδεση αερίου, για την αποτροπή διαρροής αερίου.
- Πριν πραγματοποιήσετε τη σύνδεση αερίου, παρέχετε έναν πλαστικό εύκαμπτο σωλήνα αερίου και κατάλληλο σφιγκτήρα στερέωσης. Η εσωτερική διάμετρος του πλαστικού εύκαμπτου σωλήνα αερίου θα πρέπει να είναι 10 mm και το μήκος όχι μεγαλύτερο από 150 cm. Ο πλαστικός εύκαμπτος σωλήνας πρέπει να είναι στεγανός και να προσφέρει δυνατότητα επιθεώρησης.
- Οι συσκευές και τα συστήματα αερίου πρέπει να ελέγχονται συχνά για τη σωστή λειτουργία τους. Ο ρυθμιστής, ο εύκαμπτος σωλήνας και ο σφιγκτήρας του πρέπει να ελέγχονται τακτικά και να αντικαθίστανται εντός των περιόδων που συνιστώνται από τον κατασκευαστή τους ή όταν χρειάζεται.
- Πρέπει να χρησιμοποιηθεί καινούργιο στεγανοποιητικό κατά την πραγματοποίηση της σύνδεσης αερίου.
- Η σύνδεση αερίου πρέπει να γίνει μέσω ενός εύκαμπτου σωλήνα αερίου ή μιας σταθερής σύνδεσης.

Σύνδεση με εύκαμπτο σωλήνα αερίου

1. Τοποθετήστε το καινούργιο στεγανοποιητικό στο εξάρτημα σύνδεσης για φυσικό αέριο και βεβαιωθείτε ότι το στεγανοποιητικό έχει εδράσει σωστά.
2. Συγκρατήστε την έξοδο σύνδεσης αερίου του προϊόντος με ένα κλειδί 22 mm, συνδέστε το εξάρτημα σύνδεσης στην έξοδο αερίου του προϊόντος χρησιμοποιώντας ένα κλειδί 24 mm και σφίξτε καλά.

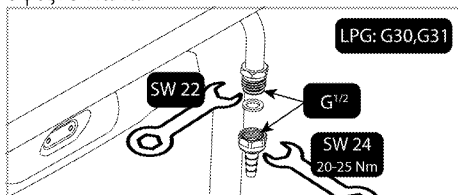

3. Τοποθετήστε τον σφικτήρα στερέωσης στον ένα άκρο του εύκαμπτου σωλήνα αερίου. Μαλακώστε το άκρο του εύκαμπτου σωλήνα αερίου στον οποίο έχετε τοποθετήσει τον σφικτήρα βυθίζοντάς το σε βραστό νερό για ένα λεπτό.
4. Περάστε το μαλακωμένο άκρο του εύκαμπτου σωλήνα αερίου πλήρως στο εξάρτημα σύνδεσης. Σφίξτε τον σφικτήρα καλά χρησιμοποιώντας ένα κατσαβίδι.

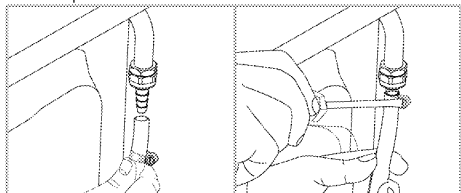

5. Μετά τη σύνδεση πρέπει να ελέγξετε για διαρροή στα εξαρτήματα σύνδεσης.

Έλεγχος για διαρροή στο σημείο σύνδεσης

- Βεβαιωθείτε ότι όλα τα περιστροφικά κουμπιά στη συσκευή είναι απενεργοποιημένα. Βεβαιωθείτε ότι η παροχή αερίου είναι ανοικτή. Προετοιμάστε αφρό από σαπυνοδιάλυμα και απλώστε τον στο σημείο σύνδεσης του εύκαμπτου σωλήνα για να ελέγξετε για διαρροή αερίου.
- Αν υπάρχει διαρροή αερίου θα δημιουργηθούν νέες φυσαλίδες αφρού. Σε μία τέτοια περίπτωση, ελέγξτε πάλι τη σύνδεση αερίου.
- **Αν η συσκευή σας έχει δύο εξόδους εύκαμπτου σωλήνα αερίου,** βεβαιωθείτε ότι η μη χρησιμοποιούμενη έξοδος αερίου θα σφραγιστεί με μια τάπα. Προετοιμάστε αφρό από σαπυνοδιάλυμα και απλώστε τον στο σημείο σύνδεσης της τάπας για να ελέγξετε για διαρροές αερίου. Αν υπάρχει διαρροή αερίου θα δημιουργηθούν νέες φυσαλίδες αφρού. Σε μία τέτοια περίπτωση, ελέγξτε πάλι τη σύνδεση της τάπας.
- Αντί για σαπυνοδιάλυμα, μπορείτε να χρησιμοποιήσετε εμπορικά διαθέσιμα σπρέι για έλεγχο διαρροής αερίου.

- Αν υπάρχει διαρροή αερίου, κλείστε την παροχή αερίου και αερίστε τον χώρο.

i Ποτέ μη χρησιμοποιήσετε σπρίτο ή αναπτήρα για να κάνετε τον έλεγχο για διαρροή αερίου.

- Σπρώξτε τη μονάδα προς τον τοίχο της κουζίνας.

• Ρύθμιση των ποδιών του φούρνου

Οι κραδαμοί κατά τη χρήση μπορεί να προκαλέσουν μετακίνηση των μαγειρικών σκευών. Αυτή η επικίνδυνη κατάσταση μπορεί να αποφευχθεί αν η μονάδα είναι οριζοντιωμένη και καλά σταθεροποιημένη.

Για τη δική σας ασφάλεια βεβαιωθείτε ότι η μονάδα είναι οριζόντια ρυθμίζοντας τα τέσσερα πόδια στο κάτω μέρος με περιστροφή τους αριστερά ή δεξιά και ευθυγραμμίστε την πρόσωπο με την επιφάνεια εργασίας.

Τελικός έλεγχος

1. Ανοίξτε την παροχή αερίου.
2. Ελέγξτε τις εγκαταστάσεις αερίου για σφικτή συναρμογή και στεγανότητα.
3. Ανάψτε τις εστίες και κοιτάξτε την εμφάνιση της φλόγας.

i Η φλόγα θα πρέπει να είναι μπλε και να έχει κανονικό σχήμα. Αν η φλόγα είναι κιτρινωπή, ελέγξτε ότι το καπάκι της εστίας αερίου εδράζεται σωστά ή καθαρίστε τον καυστήρα της εστίας.

Μετατροπή τύπου αερίου



Γενικές προειδοποιήσεις

- Πριν ξεκινήσετε οποιαδήποτε εργασία στην εγκατάσταση αερίου, αποσυνδέστε την κύρια παροχή αερίου. Υπάρχει κίνδυνος έκρηξης!
- Όλα τα μπεκ αερίου πρέπει να αντικατασταθούν και η ρύθμιση καύσης των βαλβίδων αερίου πρέπει να γίνει στη θέση ελάχιστης φλόγας, για να γίνει το προϊόν κατάλληλο για χρήση με άλλο αέριο.
- Αφού γίνει η αλλαγή τύπου αερίου, η ετικέτα νέου τύπου αερίου που βρίσκεται στη σακούλα ανταλλακτικών πρέπει να τοποθετηθεί πάνω στην

ετικέτα που υπάρχει ήδη στο πίσω τοίχωμα του προϊόντος.

- Οι δυνατότητες μετατροπής του προϊόντος βάσει τύπου αερίου και κατηγοριών αερίου που ισχύουν για τη χώρα σας αναφέρονται στο τμήμα "Κατηγορίες/ τύποι/πίεση αερίου ανά χώρα". Ανατρέξτε σε αυτόν τον πίνακα σχετικά με τους τύπους αερίου για τους οποίους μπορείτε να μετατρέψετε το προϊόν στην περιοχή σας. Δεν επιτρέπεται η μετατροπή για τύπους αερίου που δεν αναφέρονται στον πίνακα αυτόν.
- Ενδέχεται να μην παρέχονται με το προϊόν επιπλέον μπεκ για τον τύπο αερίου προς τον οποίο θέλετε να μετατρέψετε το προϊόν. Μπορείτε να αποκτήσετε τα μπεκ από το εξουσιοδοτημένο σέρβις ή από το κατάστημα όπου αγοράσατε το προϊόν.
- Οι τιμές μπεκ και οι τύποι αερίου που πρέπει να χρησιμοποιηθούν για τις εστίες αερίου παρέχονται στο τέλος αυτού του τμήματος. Κάντε τη σύνδεση του τύπου αερίου που πρόκειται να μετατραπεί όπως περιγράφεται στην ενότητα Σύνδεση αερίου.

Εξαρτήματα για μετατροπή αερίου

Οι εικόνες εξαρτημάτων και εργαλείων που μπορεί να απαιτούνται για τη μετατροπή αερίου παρέχονται παρακάτω. Ανάλογα με το μοντέλο, αυτά τα εξαρτήματα μπορεί να μην παρέχονται με το προϊόν.

	Ακροφύσιο παράκαμψης
	Μπεκ εστίας αερίου

Αλλαγή ακροφυσίου για τις εστίες αερίου

1. Γυρίστε όλα τα περιστροφικά κουμπιά στις θέσεις απενεργοποίησης στον πίνακα ελέγχου.
2. Κλείστε την παροχή αερίου.

3. Αφαιρέστε το καπάκι και το σώμα της εστίας αερίου.
4. Αφαιρέστε τα μπεκ αερίου περιστρέφοντάς τα αριστερόστροφα. (κλειδί αρ. 7)

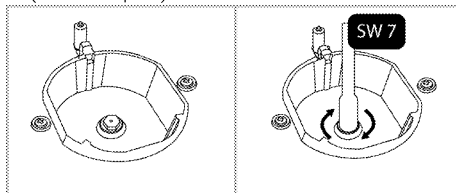

5. Αν το προϊόν έχει εστία αερίου για γούκι με μπεκ πλευρικής εισόδου, αφαιρέστε το μπεκ με ένα κλειδί αρ. 7.

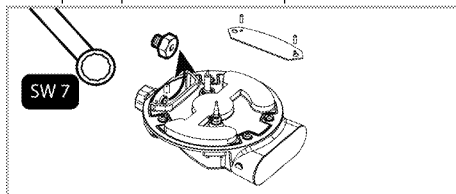

i ((Διαφέρει ανάλογα με το μοντέλο του προϊόντος.))

Σε ορισμένες εστίες αερίου κουζίνας, το μπεκ καλύπτεται με ένα μεταλλικό εξάρτημα. Αυτό το μεταλλικό κάλυμμα πρέπει να αφαιρεθεί για την αντικατάσταση του μπεκ.

6. Εγκαταστήστε τα καινούργια μπεκ αερίου. (Ροπή σύσφιξης 4 Nm)
7. Ελέγξτε όλες τις συνδέσεις για να διασφαλίσετε ότι έχουν εγκατασταθεί με ασφάλεια και σφιχτά.

i Τα καινούργια μπεκ έχουν σημειωμένη τη θέση τους πάνω στη συσκευασία τους ή μπορείτε να ανατρέξετε στον πίνακα μπεκ στο *Πίνακας ακροφυσίων, σελίδα 17*.

8. Μετά τη σύνδεση πρέπει να ελέγξετε για διαρροή στα μπεκ.

i Εκτός αν υπάρχει κάποια μη ομαλή κατάσταση, μην προσπαθήσετε να αφαιρέσετε τις βαλβίδες των εστιών αερίου. Αν είναι ανάγκη να αλλάξετε τις βαλβίδες, πρέπει να καλέσετε αδειοδοτημένο αντιπρόσωπο σέρβις.

Ρύθμιση μειωμένης παροχής αερίου για τις βαλβίδες της πλάκας εστιών

1. Ανάψτε την εστία αερίου που πρόκειται να ρυθμιστεί και γυρίστε το περιστροφικό κουμπί στη θέση μειωμένης παροχής.
2. Αφαιρέστε το περιστροφικό κουμπί από τη βαλβίδα αερίου.
3. Χρησιμοποιήστε κατσαβίδι κατάλληλου μεγέθους για να ρυθμίσετε τη βίδα ρύθμισης παροχής.

Για LPG (Βουτάνιο - Προπάνιο) περιστρέψτε τη βίδα δεξιόστροφα. Για το φυσικό αέριο, πρέπει να γυρίσετε τη βίδα **αριστερόστροφα** μία φορά.

- » Το κανονικό μήκος της ευθείας φλόγας στην μειωμένη θέση θα πρέπει να είναι 6 - 7 χιλ.
4. Εάν η φλόγα είναι υψηλότερη από την επιθυμητή, περιστρέψτε τη βίδα δεξιόστροφα. Αν είναι μικρότερη, περιστρέψτε την αριστερόστροφα.
 5. Για τον τελευταίο έλεγχο, φέρτε την εστία στη θέση υψηλής φλόγας και κατόπιν στη θέση μειωμένης φλόγας και ελέγξτε αν η φλόγα παραμένει αναμμένη ή αν σβήνει.
 6. Η θέση της βίδας ρύθμισης μπορεί να διαφέρει, ανάλογα με τον τύπο της βαλβίδας αερίου που χρησιμοποιείται στη συσκευή σας.

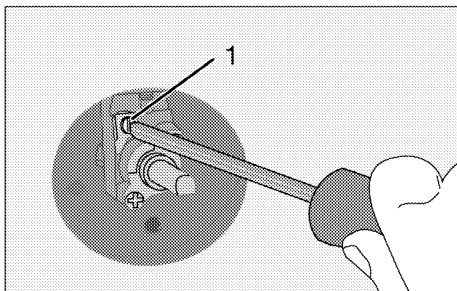

1 Βίδα ρύθμισης παροχής

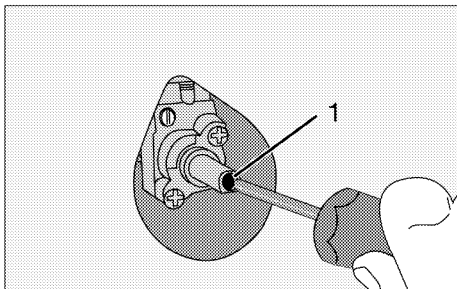

1 Βίδα ρύθμισης παροχής

Αλλαγή του ακροφυσίου για το γκριλ

1. Γυρίστε όλα τα περιστροφικά κουμπιά στις θέσεις απενεργοποίησης στον πίνακα ελέγχου.
2. Κλείστε την παροχή αερίου.
3. Ανοίξτε τη μπροστινή πόρτα.
4. Ξεβιδώστε τη βίδα της εστίας αερίου του γκριλ.
5. Τραβήξτε ελαφρά την εστία αερίου του γκριλ (1) για να την ανυψώσετε ώστε να ελευθερωθεί με συνδεδεμένο(-ους) το σύνδεσμο (τους συνδέσμους) στην πίσω πλευρά.
6. Ξεβιδώστε το ακροφύσιο περιστρέφοντάς το αριστερόστροφα.
7. Τοποθετήστε νέο ακροφύσιο.

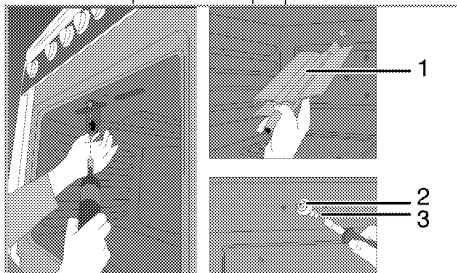

1 Εστία αερίου γκριλ

- 2 Βάση ακροφυσίου
- 3 Ακροφύσιο

Αλλαγή του ακροφυσίου του φούρνου

1. Γυρίστε όλα τα περιστροφικά κουμπιά στις θέσεις απενεργοποίησης στον πίνακα ελέγχου.
2. Κλείστε την παροχή αερίου.
3. Ξεβιδώστε τις βίδες στερέωσης του πίσω τοιχώματος.

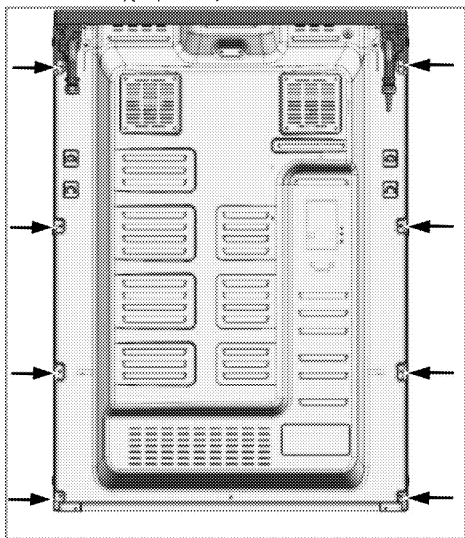

4. Ξεβιδώστε τις δύο βίδες (2) από τη βάση (1) του ακροφυσίου.

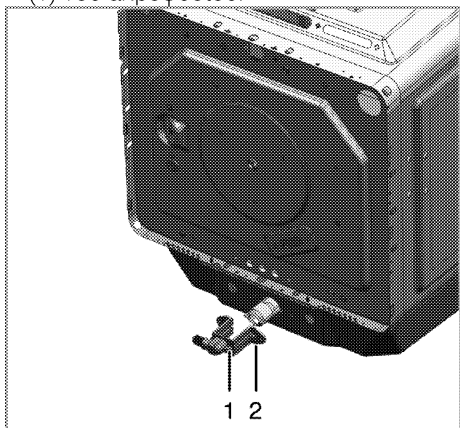

- 1 Βάση ακροφυσίου
- 2 Βίδα
5. Τραβήξτε έξω τη βάση του ακροφυσίου.

6. Ξεβιδώστε το ακροφύσιο περιστρέφοντάς το αριστερόστροφα.
7. Τοποθετήστε νέο ακροφύσιο.

Ρύθμιση μειωμένης παροχής για το φούρνο αερίου

Για τη σωστή λειτουργία του φούρνου είναι πολύ σημαντικός ο επανέλεγχος της ρύθμισης παράκαμψης. Για να παρέχεται η μέγιστη δυνατή ασφάλεια στο χρήστη, αυτές οι διαδικασίες πρέπει να εκτελούνται με προσοχή.

1. Ανάψτε την εστία αερίου που πρόκειται να ρυθμιστεί και γυρίστε το περιστροφικό κουμπί στη θέση υψηλής φλόγας.
2. Κλείστε την πόρτα του φούρνου και περιμένετε 10 έως 15 λεπτά έως ότου ο φούρνος να είναι έτοιμος για ρύθμιση.
3. Βγάλτε το περιστροφικό κουμπί
4. Μετά από 15 λεπτά, ρυθμίστε το φούρνο στη θέση της χαμηλότερης δυνατής φλόγας.

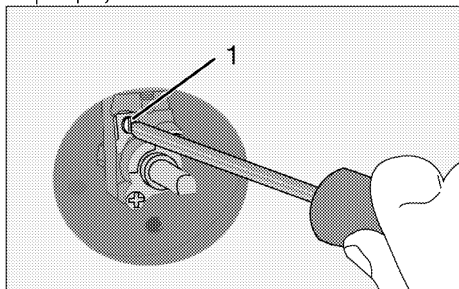

5. Ρυθμίστε το μήκος της φλόγας σε 2 έως 3 χιλ. με τη βοήθεια της βίδας 1 στο θερμοστάτη του φούρνου. Γυρίζοντας τη βίδα δεξιόστροφα η φλόγα μειώνεται, ενώ αριστερόστροφα η φλόγα αυξάνεται.

i Αν ο ρυθμός ροής του αερίου του φούρνου δεν μπορεί να ρυθμιστεί με αφαίρεση κουμπι, παρακαλούμε αφαιρέστε τα απαραίτητα εξαρτήματα του φούρνου (πίνακα ελέγχου, καυστήρα πλάκα κ.λπ.) και, στη συνέχεια, ρυθμίστε την ταχύτητα ροής του αερίου του φούρνου.

i Εάν η θερμοκρασία του φούρνου αυξηθεί υπερβολικά, σβήστε το φούρνο και καλέστε το αδειοδοτημένο για να επισκευάσει το θερμοστάτη του φούρνου.

Ρυθμίστε το μήκος της φλόγας στο βέλτιστο μήκος όπως εμφανίζεται στην παρακάτω εικόνα, χρησιμοποιώντας τη βίδα 1 στη βαλβίδα του φούρνου. Περιστρέφοντας δεξιόστροφα η φλόγα μειώνεται, ενώ αριστερόστροφα η φλόγα αυξάνεται.

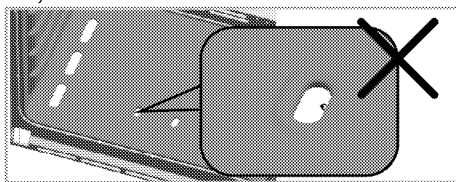

Αν η φλόγα είναι πολύ μικρή, * η θερμοκρασία του φούρνου μπορεί να είναι πολύ χαμηλή και επομένως τα αποτελέσματα του μαγειρέματος μπορεί να επηρεαστούν αρνητικά.

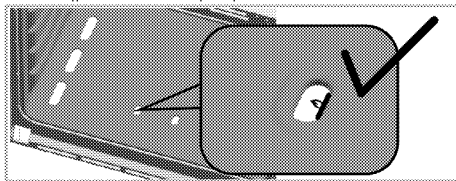

Το ιδανικό μήκος φλόγας σας παρέχει τα καλύτερα αποτελέσματα.

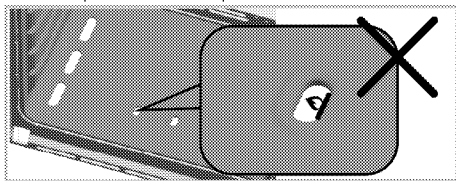

Αν η φλόγα είναι πολύ μεγάλη, * η θερμοκρασία του φούρνου μπορεί να είναι πολύ υψηλή και επομένως τα αποτελέσματα του μαγειρέματος μπορεί να επηρεαστούν αρνητικά.

i Μετά την πραγματοποίηση της ρύθμισης της φλόγας, ανοίξτε και κλείστε επανειλημμένα την πόρτα του φούρνου και βεβαιωθείτε ότι η φλόγα στον φούρνο δεν σβήνει.

i Αν ο τύπος αερίου της μονάδας έχει αλλάξει, τότε πρέπει να γίνει αλλαγή και στην πινακίδα στοιχείων που αναφέρει τον τύπο αερίου στη μονάδα.

Από φυσικό αέριο σε βουτάνιο/προπάνιο (LPG)	Από βουτάνιο/προπάνιο (LPG) σε φυσικό αέριο (G20 20mbar / G25 25 mbar / G25.3 25mbar)
Σφίξτε τη βίδα περιστρέφοντας τη δεξιόστροφα μέχρι να τερματίσει.	Χαλαρώστε τη βίδα 180° (περίπου)
Από φυσικό αέριο σε βουτάνιο/προπάνιο (LPG)	Από βουτάνιο/προπάνιο (LPG) σε φυσικό αέριο (G20 10mbar / G20 13 mbar)
Σφίξτε τη βίδα περιστρέφοντας τη δεξιόστροφα μέχρι να τερματίσει.	Χαλαρώστε τη βίδα 270° (περίπου)
Από φυσικό αέριο σε βουτάνιο/προπάνιο (LPG)	Από βουτάνιο/προπάνιο (LPG) σε φυσικό αέριο (G2 350 13mbar τοπικό αέριο Πολωνίας)
Σφίξτε τη βίδα περιστρέφοντας τη δεξιόστροφα μέχρι να τερματίσει.	Χαλαρώστε τη βίδα 360° (περίπου)

i Η ρύθμιση της μειωμένης ροής μπορεί να διαφέρει, ανάλογα με το μοντέλο του προϊόντος, την εστία αερίου και τον τύπο του αερίου. Βεβαιωθείτε ότι το μήκος της φλόγας είναι σύμφωνο με την παραπάνω εικόνα.

Έλεγχος διαρροής στα μπεκ

Πριν διενεργήσετε τη μετατροπή στο προϊόν, βεβαιωθείτε ότι όλα τα περιστροφικά κουμπιά χειρισμού είναι γυρισμένα στη θέση απενεργοποίησης. Μετά τη σωστή μετατροπή των μπεκ, για κάθε μπεκ πρέπει να γίνει έλεγχος για διαρροή αερίου.

1. Βεβαιωθείτε ότι η παροχή αερίου προς το προϊόν είναι ενεργοποιημένη, συνεχίζοντας να έχετε όλα τα περιστροφικά κουμπιά χειρισμού στη θέση απενεργοποίησης.
2. Κάθε οπή μπεκ φράζεται με ένα δάκτυλο, με εφαρμογή εύλογης δύναμης για να σταματήσει η διαρροή αερίου, όταν το αντίστοιχο περιστροφικό κουμπί χειρισμού έχει γυριστεί στη θέση ενεργοποίησης και κρατιέται πατημένο για να φθάσει αέριο στο μπεκ.
3. Με ένα μικρό πινέλο, απλώστε στη σύνδεση του μπεκ λίγο σαπνοδιάλυμα που έχετε ήδη ετοιμάσει - αν υπάρχει διαρροή αερίου στη σύνδεση του μπεκ, θα αρχίσουν να παράγονται φυσαλίδες στο σαπνοδιάλυμα. Σε αυτή την περίπτωση, σφίξτε το μπεκ με εύλογη δύναμη και επαναλάβετε άλλη μία φορά τη διαδικασία στο βήμα 3.
4. Αν και πάλι παράγονται φυσαλίδες, πρέπει να διακόψετε άμεσα την παροχή αερίου προς το προϊόν και να καλέσετε έναν Εξουσιοδοτημένο εκπρόσωπο σέρβις ή αδειούχο τεχνικό. Μη χρησιμοποιήσετε το προϊόν έως ότου το εξουσιοδοτημένο σέρβις έχει επέμβει στο προϊόν.

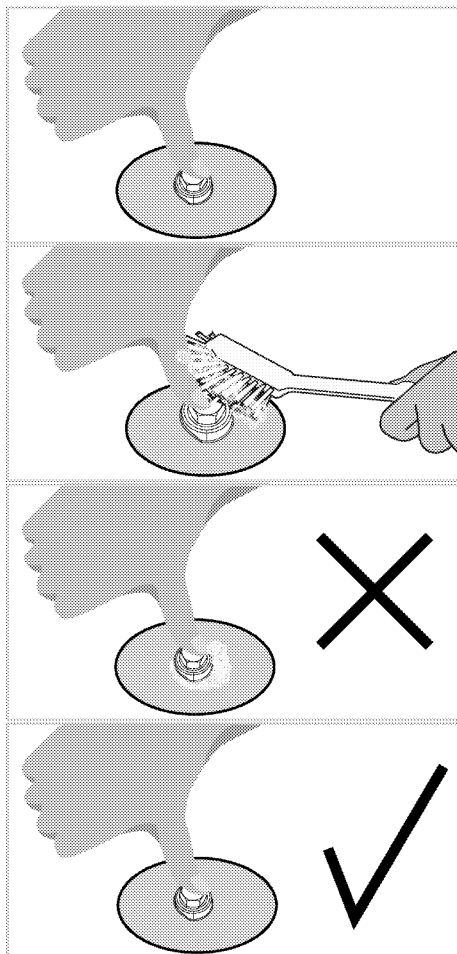

Τελική διάθεση του παλιού προϊόντος

- Φυλάξτε το αρχικό κουτί του προϊόντος και μεταφέρετε το προϊόν μέσα σε αυτό. Ακολουθήστε τις οδηγίες πάνω στο χαρτοκιβώτιο. Αν δεν έχετε το αρχικό χαρτοκιβώτιο, συσκευάστε το προϊόν σε προστατευτικό με φυσαλίδες ή χοντρό χαρτόνι και στερεώστε καλά τη συσκευασία με κολλητική ταινία.
- Για να αποφύγετε ζημιά στη πόρτα του φούρνου από τη σχάρα και το δίσκο που βρίσκονται μέσα στον φούρνο, τοποθετήστε ένα κομμάτι χαρτονιού στην εσωτερική πλευρά της πόρτας του φούρνου στην θέση που βρίσκονται οι

δίσκοι. Δέστε με ταινία την πόρτα στα
πλαϊνά της τοιχώματα.

- Ασφαλίστε τα καπάκια και τα στηρίγματα των σκευών με κολλητική ταινία.
- Μη χρησιμοποιείτε την πόρτα ή τη λαβή της για την ανύψωση ή τη μετακίνηση του προϊόντος.

i Μην τοποθετείτε οποιαδήποτε αντικείμενα πάνω στη συσκευή και μετακινείτε τη μόνο σε όρθια θέση.

i Ελέγξτε τη γενική εμφάνιση του προϊόντος σας για τυχόν ζημιές που μπορεί να έχουν προκληθεί κατά τη μεταφορά.

4 Προετοιμασίες

Πρακτικές συμβουλές για εξοικονόμηση ενέργειας

Οι πληροφορίες που ακολουθούν θα σας βοηθήσουν να χρησιμοποιείτε τη συσκευή σας με οικολογικό τρόπο και να εξοικονομείτε ενέργεια:

- Χρησιμοποιείτε στο φούρνο σκεύη σκούρου χρώματος ή με επικάλυψη σμάλτου (εμαγιέ), επειδή έτσι η μεταφορά θερμότητας θα είναι καλύτερη.
- Όταν μαγειρεύετε τα φαγητά σας, προθερμάνετε αν συνιστάται στο εγχειρίδιο χρήστη ή στις οδηγίες μαγειρέματος.
- Κατά το μαγείρεμα μην ανοίγετε συχνά την πόρτα του φούρνου.
- Προσπαθήστε να μαγειρεύετε συγχρόνως περισσότερα από ένα φαγητά στο φούρνο όταν είναι δυνατόν. Μπορείτε να μαγειρέψετε τοποθετώντας δύο μαγειρικά σκεύη στη συρμάτινη σχάρα.
- Μαγειρεύετε ένα φαγητό μετά από το άλλο. Ο φούρνος θα είναι ήδη ζεστός.
- Αποφύγετε τα κατεψυγμένα τρόφιμα πριν τα μαγειρέψετε.
- Χρησιμοποιείτε για το μαγείρεμα καθαρόλες και τηγάνια με καπάκι. Αν δεν χρησιμοποιείται καπάκι, η κατανάλωση ενέργειας μπορεί να αυξηθεί 4 φορές.
- Επιλέξτε την εστία αερίου που είναι κατάλληλη για το μέγεθος της βάσης του σκεύους που πρόκειται να χρησιμοποιηθεί. Πάντα επιλέγετε το σωστό μέγεθος σκεύους για τα φαγητά σας. Για τα μεγαλύτερα σκεύη απαιτείται περισσότερη ενέργεια.
- Πληροφορίες σχετικά με την ενεργειακή απόδοση σύμφωνα με την ΕΕ 66/2014 μπορείτε να βρείτε στο δελτίο προϊόντος που παρέχεται με το προϊόν..

Αρχική χρήση

Πρώτος καθαρισμός της συσκευής



Η επιφάνεια μπορεί να υποστεί ζημιά από ορισμένα απορρυπαντικά ή καθαριστικά υλικά.

Μη χρησιμοποιείτε για τον καθαρισμό σκληρά απορρυπαντικά, σκόνες/κρέμες καθαρισμού ή οποιαδήποτε αιχμηρά αντικείμενα.

1. Αφαιρέστε όλα τα υλικά συσκευασίας.
2. Σκουπίστε τις επιφάνειες της συσκευής με ένα ελαφρά υγρό πανί ή σφουγγάρι και στεγνώστε με ένα άλλο πανί.

Αρχική θέρμανση

Θερμάνετε το προϊόν για περίπου 30 λεπτά και μετά απενεργοποιήστε το. Έτσι τυχόν κατάλοιπα ή επιστρώσεις θα καούν και θα απομακρυνθούν.



Οι καυτές επιφάνειες προκαλούν εγκαύματα!

Η συσκευή μπορεί να βρίσκεται σε υψηλή θερμοκρασία όταν χρησιμοποιείται. Ποτέ να μην αγγίζετε τις ζεστές εστίες, τα εσωτερικά τμήματα του φούρνου, τα στοιχεία θέρμανσης κλπ. Κρατάτε τα παιδιά μακριά! Να χρησιμοποιείτε πάντοτε ανθεκτικά σε θερμότητα γάντια φούρνου όταν τοποθετείτε ή αφαιρείτε φαγητά από το φούρνο.

Φούρνος αερίου

1. Βγάλτε από το φούρνο όλους τους δίσκους ψησίματος και τη συρμάτινη σχάρα.
2. Κλείστε την πόρτα του φούρνου.
3. Επιλέξτε τη μεγαλύτερη φλόγα στο φούρνο αερίου, βλ. *Πώς να χρησιμοποιείτε το φούρνο αερίου, σελίδα 39*.
4. Αφήστε το φούρνο να λειτουργήσει για 30 λεπτά.
5. Απενεργοποιήστε το φούρνο σας, βλ. *Πώς να χρησιμοποιείτε το φούρνο αερίου, σελίδα 39*

Φούρνος γκριλ

1. Βγάλτε από το φούρνο όλους τους δίσκους ψησίματος και τη συρμάτινη σχάρα.
2. Κλείστε την πόρτα του φούρνου.
3. Επιλέξτε τη σχάρα. βλ. *Τρόπος χρήσης του γκριλ αερίου, σελίδα 40*.
4. Αφήστε το φούρνο να λειτουργήσει για 30 λεπτά.



Για δύο περίπου ώρες κατά την πρώτη λειτουργία μπορεί να παραχθεί οσμή και καπνός. Αυτό είναι πολύ φυσιολογικό. Βεβαιωθείτε ότι ο χώρος αερίζεται καλά για να απομακρύνεται ο καπνός και η οσμή. Αποφεύγετε την απ' ευθείας εισπνοή του καπνού και της οσμής που παράγονται.

5 Πως να χρησιμοποιείτε την πλάκα εστιών

Γενικές πληροφορίες για το μαγείρεμα



Ποτέ μην προσθέσετε στο τηγάνι λάδι πάνω από το ένα τρίτο του ύψους του. Μην αφήνετε την πλάκα εστιών χωρίς επιτήρηση όταν ζεσταίνεται λάδι. Η υπερθέρμανση του λαδιού προκαλεί κίνδυνο φωτιάς. **Μην προσπαθήσετε ποτέ να σβήσετε ενδεχόμενη φωτιά με νερό!** Όταν το λάδι πιάσει φωτιά, καλύψτε το με κουβέρτα κατάσβεσης φωτιάς ή με ένα υγρό πανί.

Απενεργοποιήστε την πλάκα εστιών, αν είναι ασφαλές να το κάνετε, και τηλεφωνήστε στην Πυροσβεστική υπηρεσία.

- Πριν το τηγάνισμα τροφίμων, πάντα να τα στεγνώνετε καλά. Κατόπιν τοποθετείτε τα προσεκτικά μέσα στο καυτό λάδι. Να εξασφαλίσετε ότι τα κατεψυγμένα τρόφιμα έχουν αποψυχθεί πλήρως πριν τα τηγανίσετε.
- Όταν ζεσταίνεται το λάδι μην καλύπτετε το σκεύος.
- Τοποθετείτε τα τηγάνια και τις κατασαρόλες με τρόπο ώστε οι λαβές τους να μην είναι πάνω από τις εστίες, για να αποφύγετε θέρμανση των λαβών. Μην τοποθετείτε πάνω στην πλάκα εστιών σκεύη που δεν είναι σταθερά ή μπορούν να ανατραπούν εύκολα.
- Μην τοποθετείτε κενά σκεύη και κατασαρόλες σε αναμμένες εστίες. Μπορεί να υποστούν ζημιά.
- Η λειτουργία μιας εστίας χωρίς σκεύος ή κατασαρόλα πάνω της θα προκαλέσει ζημιά στη συσκευή. Απενεργοποιείτε τις εστίες όταν τελειώνετε το μαγείρεμα.
- Επειδή η επιφάνεια του προϊόντος μπορεί να είναι καυτή, μην τοποθετείτε πάνω της σκεύη από αλουμίνιο και πλαστικό. Αυτά τα σκεύη δεν θα πρέπει να χρησιμοποιούνται ούτε για τη φύλαξη των τροφίμων.
- Χρησιμοποιείτε μόνο κατασαρόλες ή σκεύη με επίπεδη βάση.

- Τοποθετείτε την κατάλληλη ποσότητα φαγητού μέσα στις κατασαρόλες και τα τηγάνια. Έτσι δεν θα χρειαστεί να καθαρίζετε άσκοπα, αφού θα αποτρέψετε την υπερχειλίση του φαγητού. Μην τοποθετείτε τα καπάκια από τις κατασαρόλες ή τα τηγάνια πάνω στις εστίες. Τοποθετείτε τις κατασαρόλες έτσι ώστε να είναι κεντραρισμένες πάνω στη εστία. Αν θέλετε να μετακινήσετε την κατασαρόλα σε άλλη εστία, σηκώστε την και τοποθετήστε τη στη εστία που θέλετε αντί να τη σύρετε.

Μαγείρεμα με αέριο

- Το μέγεθος του σκεύους και της φλόγας πρέπει να συμφωνούν. Ρυθμίζετε τις φλόγες του αερίου ώστε να μην περνούν έξω από τη βάση του σκεύους και κεντράρετε το σκεύος πάνω στην υποδοχή του.

Χρήση των πλακών εστιών

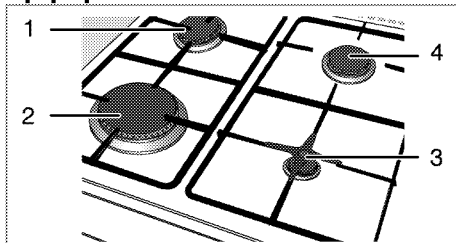

- 1 Κανονική εστία αερίου 18-20 εκ.
- 2 Εστία αερίου Ταχείας θέρμανσης 22-24 εκ.
- 3 Βοηθητική εστία αερίου 12-18 εκ.
- 4 Κανονική εστία αερίου 18-20 εκ. είναι λίστα συνιστώμενης διαμέτρου σκευών προς χρήση σε αντίστοιχες εστίες αερίου.

! Μη χρησιμοποιείτε σκεύη μαγειρέματος που υπερβαίνουν σε διαστάσεις αυτές που αναφέρθηκαν παραπάνω. Η χρήση μεγαλύτερων σκευών προκαλεί κίνδυνο δηλητηρίασης από μονοξείδιο του άνθρακα και υπερθέρμανση παρακείμενων επιφανειών και των κουμπιών ελέγχου. Η χρήση μικρότερων σκευών προκαλεί κίνδυνο να καείτε από τη φλόγα.

! Μέρη ή εξαρτήματα του προϊόντος σας μπορεί να καταστραφούν λόγω της υψηλής θερμότητας κατά το μαγείρεμα με παρόμοια αξεσουάρ που χρησιμοποιούνται για την κατασκευή χόβολης και δεν προτείνονται στο εγχειρίδιο. Οι ζημιές που προκαλούνται από μια τέτοια χρήση είναι ευθύνη του χρήστη.

Το σύμβολο της μεγάλης φλόγας υποδηλώνει τη μέγιστη ισχύ μαγειρέματος, ενώ το σύμβολο μικρής φλόγας υποδηλώνει την ελάχιστη ισχύ. Στη θέση απενεργοποίησης (πάνω), δεν παρέχεται αέριο στις εστίες αερίου.

Άναμμα των εστιών αερίου

Η εστία αερίου δεν διαθέτει αυτόματο σύστημα ανάφλεξης. Χρησιμοποιήστε αναπτήρα ή σπίρτο.

1. Κρατήστε πατημένο το περιστροφικό κουμπί της εστίας αερίου.
2. Στρίψτε το αριστερόστροφα στο σύμβολο μεγάλης φλόγας.
3. Ανάψτε την εστία με αναπτήρα.
4. Ρυθμίστε την επιθυμητή ισχύ μαγειρέματος.

Σβήσιμο των εστιών αερίου

Γυρίστε το περιστροφικό κουμπί της εστίας διατήρησης θερμότητας στη θέση απενεργοποίησης (πάνω).

! Σε περίπτωση που οι φλόγες του καυστήρα σβήσουν κατά λάθος, απενεργοποιήστε το χειριστήριο του καυστήρα και μην επιχειρήσετε να ανάψετε ξανά τον καυστήρα για τουλάχιστον 1 λεπτό.

Σύστημα ασφαλείας διακοπής παροχής αερίου (σε μοντέλα με θερμικό στοιχείο)

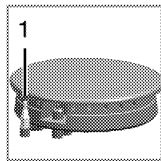

1. Ασφάλεια διακοπής παροχής αερίου

Σαν μέτρο προφύλαξης για την περίπτωση σβήσιματος της φλόγας όταν χυθεί υγρό στις εστίες αερίου λόγω υπερχειλίσης, ο μηχανισμός ασφαλείας ενεργοποιείται και διακόπτει την παροχή του αερίου.

- Για το άναμμα, πιέστε το περιστροφικό κουμπί προς τα μέσα και περιστρέψτε το αριστερόστροφα.
- Αφού αναφλεγεί το αέριο, κρατήστε το περιστροφικό κουμπί πατημένο για 3-5 δευτερόλεπτα ακόμα για να οπλίσετε το σύστημα ασφαλείας.
- Αν το αέριο δεν αναφλεγεί αφού πιέσετε και ελευθερώσετε το περιστροφικό κουμπί, επαναλάβετε την ίδια διαδικασία κρατώντας το κουμπί πατημένο για 15 δευτερόλεπτα.

! Αφήστε το κουμπί αν η εστία αερίου δεν ανάψει μέσα σε 15 δευτερόλεπτα. Περιμένετε τουλάχιστον 1 λεπτό πριν δοκιμάσετε πάλι. Υπάρχει κίνδυνος συσσώρευσης αερίου και έκρηξης!

6 Τρόπος χρήσης του φούρνου

Γενικές πληροφορίες σχετικά με το ψήσιμο γλυκών, το ψήσιμο φαγητών και το ψήσιμο σε γκριλ



Οι καυτές επιφάνειες προκαλούν εγκαυματα!

Η συσκευή μπορεί να βρίσκεται σε υψηλή θερμοκρασία όταν χρησιμοποιείται. Ποτέ να μην αγγίζετε τις ζεστές εστίες, τα εσωτερικά τμήματα του φούρνου, τα στοιχεία θέρμανσης κλπ. Κρατάτε τα παιδιά μακριά! Να χρησιμοποιείτε πάντοτε ανθεκτικά σε θερμότητα γάντια φούρνου όταν τοποθετείτε ή αφαιρείτε φαγητά από το φούρνο.



Προσέχετε όταν ανοίγετε την πόρτα του φούρνου καθώς μπορεί να διαφύγει ατμός.

Ο ατμός που βγαίνει μπορεί να ζεματίσει τα χέρια, το πρόσωπο και/ή τα μάτια σας.

Πρακτικές συμβουλές για ψήσιμο γλυκών

- Χρησιμοποιείτε κατάλληλους αντικολητικούς μεταλλικούς δίσκους ή αντίστοιχα αλουμινένια σκεύη ή φόρμες σιλικόνης ανθεκτικές στη θερμότητα.
- Χρησιμοποιείτε αποτελεσματικά το χώρο στις υποδοχές.
- Τοποθετείτε τη φόρμα ψησίματος στη μεσαία θέση στις υποδοχές.
- Επιλέξτε τη σωστή θέση στο φούρνο πριν ανάψετε το φούρνο ή το γκριλ. Μην αλλάζετε τη θέση στην υποδοχή όταν ο φούρνος είναι ζεστός.
- Διατηρείτε την πόρτα του φούρνου κλειστή.

Πρακτικές συμβουλές για ψήσιμο σε ταψί

- Τα αποτελέσματα του μαγειρέματος θα είναι καλύτερα αν χρησιμοποιήσετε σε ολόκληρο κοτόπουλο, γαλοπούλα και

μεγάλα κομμάτια κρέατος καρκεύματα όπως χυμό λεμονιού και μαύρο πιπέρι.

- Χρειάζονται 15 έως 30 λεπτά περισσότερο για να ψήσετε κρέας με κόκαλα σε σύγκριση με ίδιοι μεγέθους κρέας χωρίς κόκαλα.
- Θα πρέπει να υπολογίζετε περίπου 4 έως 5 λεπτά χρόνο μαγειρέματος ανά εκατοστό πάχους του κρέατος.
- Μετά το μαγείρεμα, αφήστε το κρέας σε ηρεμία στο φούρνο για περίπου 10 λεπτά. Έτσι η εσωτερικοί ζωμοί μοιράζονται ομοιόμορφα σε όλο το ψητό και δεν στάζουν όταν κοπεί το κρέας.
- Το ψάρι θα πρέπει να τοποθετείται στη μεσαία ή στην κάτω θέση στις υποδοχές σε σκεύος ανθεκτικό σε θερμότητα.

Τοποθετήστε το θερμικό κάλυμμα.

Το θερμικό κάλυμμα χρησιμοποιείται για ψήσιμο στο γκριλ με την πόρτα του φούρνου ανοικτή. Προστατεύει τον πίνακα ελέγχου και τα κουμπιά από τη θερμότητα και το λέρωμα.

1. Ανοίξτε την πόρτα του φούρνου και τοποθετήστε το θερμικό κάλυμμα πάνω στους πείρους κάτω από τον πίνακα ελέγχου.

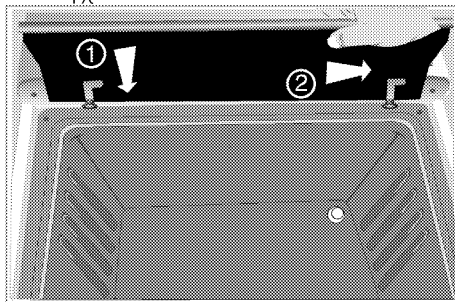

» Όταν έχει τοποθετηθεί το θερμικό κάλυμμα, η πόρτα του φούρνου παραμένει ανοικτή.

Πώς να χρησιμοποιείτε το φούρνο αερίου

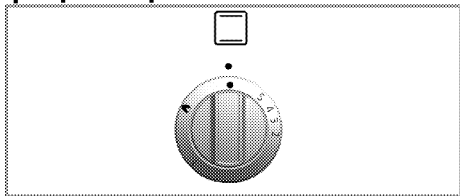

Ο χειρισμός του φούρνου αερίου γίνεται μέσω του κουμπιού ελέγχου του φούρνου αερίου. Στη θέση απενεργοποίησης (πάνω) η παροχή αερίου είναι απενεργοποιημένη.

Ενεργοποίηση του φούρνου αερίου

Το άναμμα του φούρνου αερίου γίνεται με αναπτήρα.

1. Ανοίξτε την πόρτα του φούρνου.
2. Διατηρήστε το κουμπιέ ελέγχου φούρνου αερίου πατημένο και περιστρέψτε το **αριστερόστροφα**.
3. Ανάψτε το αέριο με τον αναπτήρα από την οπή ελέγχου ανάφλεξης.
4. Keep the burner control pressed for 3 to 5 seconds.

» Βεβαιωθείτε ότι έγινε ανάφλεξη του αερίου και υπάρχει φλόγα.

5. Κρατήστε το κουμπιέ ελέγχου πατημένο για ακόμη 3 έως 5 δευτερόλεπτα.

6. Επιλέξτε την επιθυμητή ισχύ ψησίματος / σήμανση αερίου.



Υπάρχει κίνδυνος συμπίεσης αερίου και έκρηξης!

Μην επιχειρήσετε ανάφλεξη του αερίου για περισσότερο από 15 δευτερόλεπτα. Αν η εστία αερίου δεν ανάψει σε 15 δευτερόλεπτα, απενεργοποιήστε το περιστροφικό κουμπιέ ανάφλεξης και περιμένετε 1 λεπτό. Αερίστε το χώρο πριν επιχειρήσετε πάλι να ανάψετε την εστία αερίου. Υπάρχει κίνδυνος συμπίεσης αερίου και έκρηξης!

Απενεργοποίηση του φούρνου αερίου

1. Γυρίστε το κουμπιέ ελέγχου φούρνου αερίου στη θέση απενεργοποίησης (πάνω).

Οι αντιστοιχίες επιπέδων αερίου είναι:

Επίπεδο αερίου	1	2	3	4	5
Θερμοκρασία σε °C	170	180	200	230	280

Πίνακας χρόνων μαγειρέματος



Η 1η υποδοχή του φούρνου είναι η **κάτω** υποδοχή.



Μέγιστη ικανότητα φορτίου για το δίσκο του φούρνου: 4 κιλά (8,8 λίβρες).



Οι χρόνοι στον πίνακα αυτόν έχουν μόνο ενδεικτικό σκοπό. Οι χρόνοι μπορεί να διαφέρουν λόγω της θερμοκρασίας, του πάχους και του τύπου των τροφίμων, καθώς και ανάλογα με τις μαγειρικές σας προτιμήσεις.

Τοποθετείτε τα φαγητά πάνω σε κόλλα ψησίματος για να μη στάξουν υγρά στη βάση του φούρνου και να διατηρείται καθαρός ο φούρνος.

Ψήσιμο γλυκών και φαγητών

Τύπος τροφίμου	Αξεσουάρ προς χρήση	Προθέρμανση *	Επίπεδο τοποθέτησης	Θέση κουμπιού	Χρόνος μαγειρέματος
Μηλόπιτα	Στρογγυλός μαύρος μεταλλικός δίσκος διαμέτρου 20 cm πάνω σε συρμάτινη σχάρα***	10 ελάχ.	3	1	60...70 ελάχ.

Τύπος τροφίμου	Αξεσουάρ προς χρήση	Προθέρμανση *	Επίπεδο τοποθέτησης	Θέση κουμπιού	Χρόνος μαγειρέματος
Τάρτα φρούτων	Στρογγυλός μαύρος μεταλλικός δίσκος διαμέτρου 20 cm πάνω σε συρμάτινη σχάρα***	10 ελάχ.	3	1	60...70 ελάχ.
Πίτα	Στρογγυλός μαύρος μεταλλικός δίσκος διαμέτρου 20 cm πάνω σε συρμάτινη σχάρα***	10 ελάχ.	3	1	60...70 ελάχ.
Κουλουράκια	Κανονικός δίσκος**	10 ελάχ.	4	1...2	30...40 ελάχ.
Γλυκά ζύμης	Κανονικός δίσκος**	10 ελάχ.	3...4	1...2	40...50 ελάχ.
Κέικ	Φόρμα κέικ πάνω σε συρμάτινη σχάρα***	10 ελάχ.	3	1...2	60...70 ελάχ.
Μπισκότα	Κανονικός δίσκος**	10 ελάχ.	4	1...2	30...40 ελάχ.
Ψητό αρνί	Κανονικός δίσκος**	10 ελάχ.	4...5	3	35...45 ελάχ. ανά 450 γρ. + 30 ελάχ.
Ροστ μπιφ	Κανονικός δίσκος**	10 ελάχ.	3...4	3	100...130 ελάχ. ανά 450 γρ. + 30 ελάχ.
Γαλοπούλα	Κανονικός δίσκος**	10 ελάχ.	3	3	100...130 ελάχ. ανά 450 γρ. + 30 ελάχ.
Πουλερικά	Κανονικός δίσκος**	10 ελάχ.	3	1...2	100...130 ελάχ. ανά 450 γρ. + 25 ελάχ.
Ραγού	Κανονικός δίσκος**	10 ελάχ.	4	1...2	90...120 ελάχ. ⁵
Ψάρια	Κανονικός δίσκος**	10 ελάχ.	3	1...2	45...55 ελάχ.
Ζυμαρικά	Κανονικός δίσκος**	10 ελάχ.	4	1...2	50...55 ελάχ.
Σάντουιτς Βικτόρια	Κανονικός δίσκος**	10 ελάχ.	3	1	30...35 ελάχ.

* στη θέση περιστροφικού κουμπιού ελέγχου 5 / ^S ανάλογα με την ποσότητα / # ανάλογα με το μέγεθος
** Αυτά τα αξεσουάρ ενδέχεται να μην παρέχονται μαζί με το προϊόν.
*** Αυτά τα αξεσουάρ δεν παρέχονται μαζί με το προϊόν. Είναι εμπορικά διαθέσιμα αξεσουάρ.

Τρόπος χρήσης του γκριλ αερίου

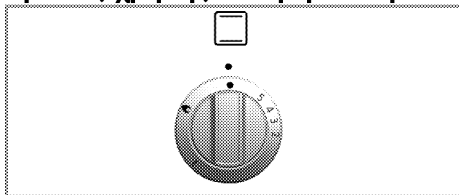

Ο χειρισμός του γκριλ γίνεται με το κουμπί ελέγχου του γκριλ. Στη θέση απενεργοποίησης (πάνω), δεν παρέχεται αέριο.

Η πόρτα του φούρνου πρέπει να μένει ανοικτή κατά το ψήσιμο με γκριλ.



Οι καυτές επιφάνειες μπορούν να προκαλέσουν εγκαύματα! Κρατάτε τα παιδιά μακριά από τη συσκευή. Η πόρτα του φούρνου διατηρεί ελαφρά κλίση όταν ανοίγει πλήρως ώστε να μην μπορούν να σας φθάσουν ενδεχόμενα πιτσιλιές.

Ενεργοποίηση του γκριλ

Το άναμμα του γκριλ αερίου γίνεται με αναπτήρα ή σπέρτο.

1. Ανοίξτε την πόρτα του φούρνου.
2. Κρατήστε το κουμπί πατημένο και γυρίστε το **δεξιόστροφα** στο σύμβολο Γκριλ.
3. Ανάψτε το αέριο απευθείας πλησιάζοντας έναν αναπτήρα ή ένα σπέρτο στην εστία αερίου του γκριλ.
4. Κρατήστε το κουμπί πατημένο για ακόμη 3 έως 5 δευτερόλεπτα.



Υπάρχει κίνδυνος συμπίεσης αερίου και έκρηξης!

Μην επιχειρήσετε ανάφλεξη του αερίου για περισσότερο από 15 δευτερόλεπτα. Αν η εστία αερίου δεν ανάψει σε 15 δευτερόλεπτα, απενεργοποιήστε το περιστροφικό κουμπί ανάφλεξης και περιμένετε 1 λεπτό. Αερίστε το χώρο πριν επιχειρήσετε πάλι να ανάψετε την εστία αερίου. Υπάρχει κίνδυνος συμπίεσης αερίου και έκρηξης!



Τα τρόφιμα που δεν είναι κατάλληλα για ψήσιμο στο γκριλ προκαλούν κίνδυνο πυρκαγιάς. Για ψήσιμο στο γκριλ χρησιμοποιείτε μόνο τρόφιμα που είναι κατάλληλα για την έντονη θέρμανση κατά το ψήσιμο σε γκριλ.

Μην τοποθετείτε το φαγητό πολύ πίσω στο ράφι του γκριλ. Αυτό είναι το πιο ζεστό σημείο και ένα φαγητό με πολύ λίπος μπορεί να πιάσει φωτιά.

Πίνακας χρόνων μαγειρέματος



Οι χρόνοι στον πίνακα αυτόν έχουν μόνο ενδεικτικό σκοπό. Οι χρόνοι μπορεί να διαφέρουν λόγω της θερμοκρασίας, του πάχους και του τύπου των τροφίμων, καθώς και ανάλογα με τις μαγειρικές σας προτιμήσεις.



Η 1η υποδοχή του φούρνου είναι η **κάτω** υποδοχή.

Ψήσιμο σε γκριλ αερίου

Όπος τροφίμου	Προετοιμ./ρυθμίση	Χρόνος ψησίματος με γκριλ
Φρυγάνισμα ειδών ψωμιού	3...10 ελάχ.
Μικρές μερίδ. κρέας, λουκάνικα, μπέικον κλπ.	15...20 ελάχ.
Παϊδάκια, χοιρ. μπριζόλα, μερίδες κοτόπουλο κλπ.	Κοτόπουλο στη σχάρα ανάποδα.	20...25 ελάχ.
Ολόκληρο ψάρι, φιλέτα ψαριού, μερίδες ψαριού	Ολόκληρο ψάρι και φιλέτα ψαριού μέσα στο δίσκο γκριλ.	10...20 ελάχ.
Ψάρι πανέ	15...20 ελάχ.
Προμαγειρεμένες πατάτες	15...20 ελάχ.
Πίτσα	Μέσα στο δίσκο γκριλ.	12...15 ελάχ.
Ψήσιμο/Ξεροψήσιμο φαγητού	Σκεύος απ' ευθείας στη βάση του θαλάμου γκριλ.	8...10 ελάχ.
# ανάλογα με μέγεθος ή πάχος		

7 Συντήρηση και φροντίδα

Γενικές πληροφορίες

Η διάρκεια ωφέλιμης ζωής του προϊόντος θα αυξηθεί και η συχνότητα των προβλημάτων θα μειωθεί αν το προϊόν καθαρίζεται σε κανονικά διαστήματα.



Αποσυνδέστε τη συσκευή από την τροφοδοσία ρεύματος δικτύου πριν ξεκινήσετε εργασίες συντήρησης και καθαρισμού.

Υπάρχει κίνδυνος ηλεκτροπληξίας!



Αφήνετε τη μονάδα να κρυώσει πριν την καθαρίσετε.

Οι καυτές επιφάνειες μπορούν να προκαλέσουν εγκαύματα!

- Καθαρίζετε το προϊόν σχολαστικά μετά από κάθε χρήση. Με τον τρόπο αυτό θα είναι πιο εύκολη η απομάκρυνση καταλοίπων μαγειρέματος, αποφεύγοντας να καούν την επόμενη φορά που θα χρησιμοποιηθεί η συσκευή.
- Δεν απαιτούνται ειδικά καθαριστικά προϊόντα για τον καθαρισμό του προϊόντος. Για να καθαρίσετε το προϊόν χρησιμοποιήστε χλιαρό νερό με υγρό πλυσίματος, ένα μαλακό πανί ή σφουγγάρι και σκουπίστε το με ένα στεγνό πανί.
- Πάντα εξασφαλίζετε ότι σκουπίζετε σχολαστικά όλα τα πλεονάζοντα υγρά μετά τον καθαρισμό και ότι σκουπίζετε άμεσα κάθε υγρό που τυχόν χυθεί.
- Μη χρησιμοποιείτε καθαριστικά προϊόντα που περιέχουν οξύ ή χλωρίνη για να καθαρίσετε τις ανοξειδωτές επιφάνειες και τη λαβή. Χρησιμοποιήστε ένα μαλακό πανί με υγρό απορρυπαντικό (που δεν χαράζει) για να καθαρίσετε αυτά τα μέρη σκουπίζοντάς τα, αλλά προσέξτε να σκουπίζετε προς μία κατεύθυνση.
- **(Αυτό το χαρακτηριστικό είναι προαιρετικό. Ενδέχεται να μην υπάρχει στο δικό σας προϊόν.)**
Μη χρησιμοποιείτε για τον καθαρισμό του γυάλινου καλύμματος σκληρές μεταλλικές ξύστρες ή καθαριστικά

υλικά που χαράζουν. Η επιφάνεια του γυαλιού μπορεί να υποστεί ζημιά.



Η επιφάνεια μπορεί να υποστεί ζημιά από ορισμένα απορρυπαντικά ή καθαριστικά υλικά.

Μη χρησιμοποιείτε για τον καθαρισμό σκληρά απορρυπαντικά, σκόνες/κρέμες καθαρισμού ή οποιαδήποτε αιχμηρά αντικείμενα.



Μη χρησιμοποιείτε ατμοκαθαριστές για τον καθαρισμό του προϊόντος γιατί μπορεί έτσι να προκληθεί ηλεκτροπληξία.

Καθαρισμός της πλάκας εστιών

Καθαρισμός της εστίας αερίου

1. Αφαιρέστε τα στηρίγματα σκευών από την πλάκα εστιών.
2. Αφαιρέστε όλα τα αφαιρούμενα εξαρτήματα της εστίας αερίου και καθαρίστε τα μόνο με το χέρι χρησιμοποιώντας σφουγγάρι, λίγο απορρυπαντικό και ζεστό νερό.
3. Καθαρίστε τα μη αφαιρούμενα εξαρτήματα της εστίας αερίου χρησιμοποιώντας ένα υγρό πανί.
4. Καθαρίστε το στοιχείο ανάφλεξης και το θερμικό στοιχείο (σε μοντέλα με ανάφλεξη και θερμικό στοιχείο) χρησιμοποιώντας ένα ελαφρά υγρό πανί. Κατόπιν στεγνώστε με ένα καθαρό πανί. Βεβαιωθείτε ότι οι οπές φλόγας και το στοιχείο ανάφλεξης είναι τελείως στεγνά.
Διαφορετικά, δεν προκύπτει σπινθήρας στο άκρο ανάφλεξης.
5. Όταν τοποθετείτε τις πάνω σχάρες, προσέξτε να τοποθετήσετε τα στηρίγματα σκευών ώστε οι εστίες αερίου να είναι κεντραρισμένες.

Συναρμολόγηση των εξαρτημάτων της εστίας αερίου

Μετά τον καθαρισμό της εστίας αερίου, τοποθετήστε τα εξαρτήματα όπως δείχνει η παρακάτω εικόνα.

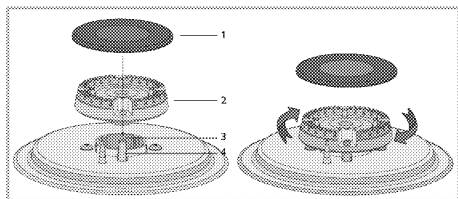

- 1 Κάλυμμα εστίας αερίου
- 2 Κεφαλή εστίας αερίου
- 3 Θάλαμος εστίας αερίου
- 4 Σπινθηριστής ανάφλεξης (σε προϊόντα με διάταξη ανάφλεξης)

1. Τοποθετήστε την κεφαλή της εστίας αερίου διασφαλίζοντας ότι περνά μέσα από τον σπινθηριστή (4) της εστίας αερίου. Περιστρέψτε την κεφαλή της εστίας αερίου δεξιά και αριστερά για να βεβαιωθείτε ότι έχει εδράσει μέσα στο θάλαμο εστίας αερίου.
2. Τοποθετήστε το κάλυμμα της εστίας αερίου πάνω στην κεφαλή της εστίας αερίου.

Καθαρισμός του πίνακα ελέγχου

Καθαρίζετε τον πίνακα ελέγχου και τα περιστροφικά κουμπιά με ένα υγρό πανί και στεγνώνετε με σκουπίσμα.

- i** Αν το προϊόν σας διαθέτει κουμπιά/περιστροφικά κουμπιά ελέγχου, μην τα αφαιρείτε για να καθαρίσετε τον πίνακα ελέγχου. Ο πίνακας ελέγχου μπορεί να υποστεί ζημιά!

Καθαρισμός του φούρνου

Για να καθαρίσετε το πλευρικό τοίχωμα(Διαφέρει ανάλογα με το μοντέλο του προϊόντος.)

(Αυτό το χαρακτηριστικό είναι προαιρετικό. Ενδέχεται να μην υπάρχει στο δικό σας προϊόν.)

1. Αφαιρέστε το μπροστινό τμήμα του πλευρικού πλαισίου τραβώντας το σε διεύθυνση αντίθετη από του τοίχματος.
2. Αφαιρέστε το πλευρικό πλαίσιο πλήρως τραβώντας το προς το μέρος σας.

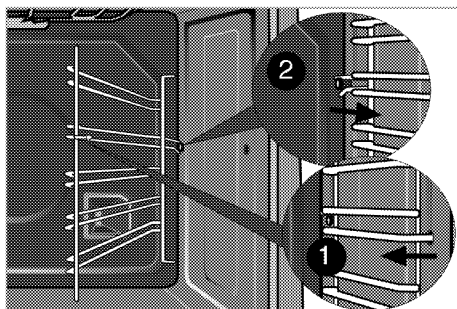

Καταλυτικά τοιχώματα

(Αυτό το χαρακτηριστικό είναι προαιρετικό. Ενδέχεται να μην υπάρχει στο δικό σας προϊόν.)

Τα εσωτερικά πλευρικά τοιχώματα (A) και/ή το πίσω τοίχωμα (B) του προϊόντος μπορεί να είναι καλυμμένο με καταλυτικό σμάλτο. Τα καταλυτικά τοιχώματα έχουν ελαφρώς ματ χρώμα και πορώδη επιφάνεια. Τα καταλυτικά τοιχώματα του φούρνου δεν πρέπει να καθαρίζονται. Χάρη στη διάτρητη δομή τους, οι καταλυτικές επιφάνειες απορροφούν λίπη και όταν έχουν κορεστεί με λίπος, τότε αρχίζουν να γυαλίζουν. Σε αυτή την περίπτωση συνιστάται να αντικαθιστάτε τα εξαρτήματα.

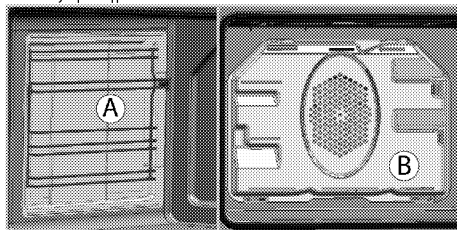

Καθαρίστε την πόρτα του φούρνου.

Για να καθαρίσετε την πόρτα του φούρνου, χρησιμοποιήστε χλιαρό νερό με υγρό πλυσίματος, ένα μαλακό πανί ή σφουγγάρι για να καθαρίσετε το προϊόν και σκουπίστε το με ένα στεγνό πανί.

Σκουπίστε το τζάμι του φούρνου με ξύδι και κατόπιν ξεπλύνετε το, για να αντιμετωπίσετε τα κατάλοιπα αλάτων ασβεστίου που μπορεί να προκύψουν στο τζάμι του φούρνου.

- i** Μη χρησιμοποιείτε σκληρά καθαριστικά προϊόντα που χαράζουν ή αιχμηρές μεταλλικές ξύστρες για τον καθαρισμό της πόρτας του φούρνου. Αυτά τα είδη μπορούν να χαράξουν την επιφάνεια και να καταστρέψουν το γυαλί.

Καθαρισμός της πόρτας του φούρνου

- i** Μη χρησιμοποιείτε σκληρά καθαριστικά που χαράζουν, μεταλλικές ξύστρες, σύρμα τριψίματος ή λευκαντικά για να καθαρίσετε την πόρτα και το τζάμι του φούρνου.

Μπορείτε να αφαιρέσετε την πόρτα του φούρνου και τα τζάμια του φούρνου για να τα καθαρίσετε. Ο τρόπος αφαίρεσης της πόρτας και των τζαμιών εξηγείται στις ενότητες "Αφαίρεση της πόρτας του φούρνου" και "Αφαίρεση των εσωτερικών τζαμιών της πόρτας". Αφού αφαιρέσετε τα εσωτερικά τζάμια της πόρτας, καθαρίστε τα με απορρυπαντικό πιάτων, χλιαρό νερό και ένα μαλακό πανί ή σφουγγάρι, και στεγνώστε τα με ένα στεγνό πανί. Σκουπίστε το τζάμι του φούρνου με ξύδι και κατόπιν ξεπλύνετέ το, για να αντιμετωπίσετε τα κατάλοιπα αλάτων ασβεστίου που μπορεί να προκύψουν στο τζάμι του φούρνου.

Αφαίρεση της πόρτας του φούρνου

1. Ανοίξτε τη μπροστινή πόρτα (1).
2. Ανοίξτε τα κλιπ στο περίβλημα των μεντεσέδων (2) στη δεξιά και στην αριστερή πλευρά της μπροστινής πόρτας πιέζοντάς τα προς τα κάτω όπως δείχνει η εικόνα.

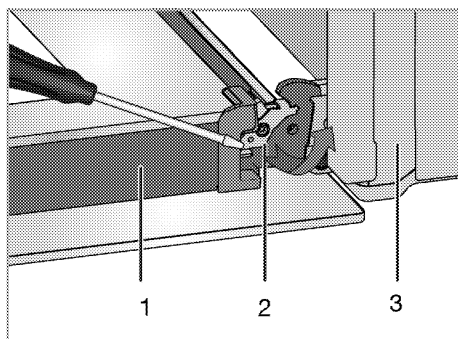

- 1 Πόρτα
- 2 Μπλοκάρισμα μεντεσέ(κλειστή θέση)
- 3 Φούρνος
- 4 Μπλοκάρισμα μεντεσέ(ανοιχτή θέση)

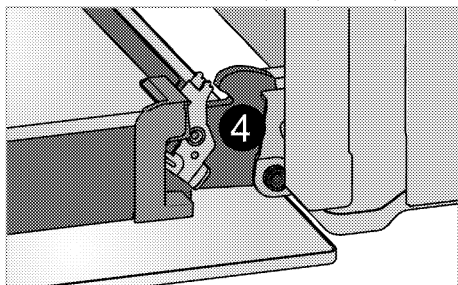

3. Μετακινήστε τη μπροστινή πόρτα ως το μέσο της διαδρομής της.

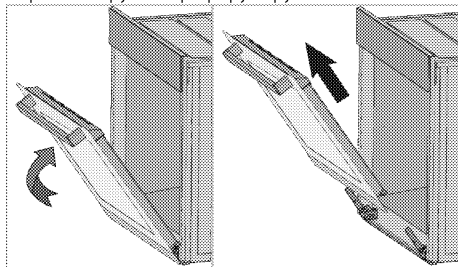

4. Αφαιρέστε τη μπροστινή πόρτα τραβώντας την προς τα πάνω για να την ελευθερώσετε από το δεξιό και τον αριστερό μεντεσέ.

- i** Τα βήματα που εκτελέστηκαν στη διαδικασία αφαίρεσης θα πρέπει να εκτελεστούν σε αντίστροφη σειρά για να επανατοποθετηθεί η πόρτα. Μην ξεχάσετε να κλείσετε τα κλιπ στο περίβλημα του μεντεσέ όταν εγκαταστήσετε πάλι την πόρτα.

Αφαίρεση του εσωτερικού τζαμιού πόρτας

(Αυτό το χαρακτηριστικό είναι προαιρετικό. Ενδέχεται να μην υπάρχει στο δικό σας προϊόν.)

Το εσωτερικό τζάμι της πόρτας του φούρνου μπορεί να αφαιρεθεί για να καθαριστεί.

1. Ανοίξτε την πόρτα του φούρνου.

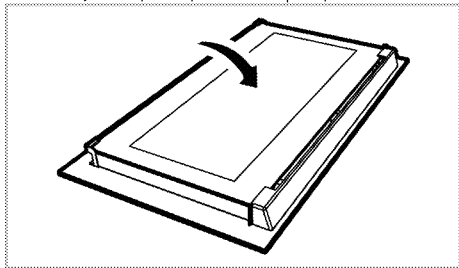

2. Τραβήξτε προς το μέρος σας και αφαιρέστε το πλαστικό εξάρτημα που είναι στερεωμένο στο πάνω τμήμα της μπροστινής πόρτας.

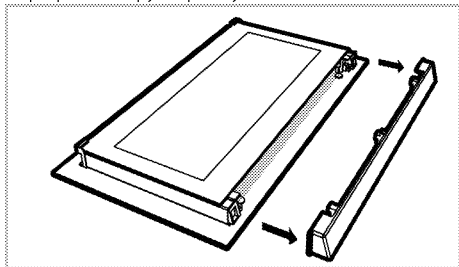

3. Όπως δείχνει η εικόνα, ανυψώστε το πιο εσωτερικό τζάμι (1) ελαφρά στην κατεύθυνση **A** και τραβήξτε το έξω στην κατεύθυνση **B**.

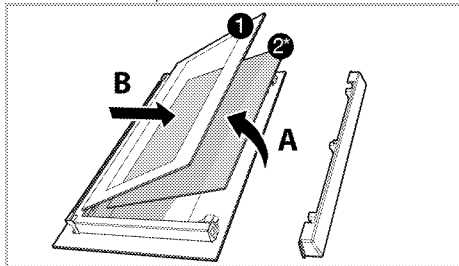

1 Το πιο εσωτερικό τζάμι

2* Εσωτερικό τζάμι (Ενδέχεται να μην υπάρχει στο δικό σας προϊόν.)

4. Αν το προϊόν σας διαθέτει εσωτερικό τζάμι; Επαναλάβετε την ίδια διαδικασία για να αφαιρέσετε το εσωτερικό τζάμι (2).

5. Το πρώτο βήμα για την επανασυναρμολόγηση της πόρτας είναι να τοποθετηθεί το δεύτερο εσωτερικό τζάμι (2). Τοποθετήστε τη λοξομημένη γωνία του τζαμιού ώστε να στηρίζεται στη λοξομημένη γωνία της πλαστικής υποδοχής. (Αν το προϊόν σας διαθέτει εσωτερικό τζάμι:). Το εσωτερικό τζάμι (2) πρέπει να τοποθετηθεί μέσα στην πλαστική υποδοχή κοντά στο πιο εσωτερικό τζάμι (1).

6. Όταν τοποθετείτε το πιο εσωτερικό τζάμι (1), βεβαιωθείτε ότι η τυπωμένη πλευρά του τζαμιού αντικρίζει το εσωτερικό τζάμι. Είναι σημαντικό η κάτω γωνία του το πιο εσωτερικού τζαμιού (1) να εδράζει μέσα στην κάτω πλαστική υποδοχή.

7. Σπρώξτε το πλαστικό εξάρτημα προς το πλαίσιο έως ότου ακουστεί ο ήχος "κλικ".

Αντικατάσταση του λαμπτήρα του φούρνου



Πριν αντικαταστήσετε τη λάμπα του φούρνου, βεβαιωθείτε ότι η συσκευή έχει αποσυνδεθεί από το ρεύμα δικτύου και έχει κρυώσει, για να αποφύγετε τον κίνδυνο ηλεκτροπληξίας.

Οι καυτές επιφάνειες μπορούν να προκαλέσουν εγκαύματα!

i Σε αυτόν τον φούρνο, χρησιμοποιείται λαμπτήρας πυρακτώσεως με ισχύ μικρότερη από 40 W, ύψος μικρότερο από 60 mm, διάμετρο μικρότερη από 30 mm ή λάμπα αλογόνου με πριζα τύπου G9, ισχύ μικρότερη από 60 W. Οι λαμπτήρες είναι κατάλληλοι για λειτουργία σε θερμοκρασίες άνω των 300 °C. Οι λαμπτήρες φούρνου μπορούν να ληφθούν από Εξουσιοδοτημένους Αντιπρόσωπους Σέρβις ή τεχνικό με άδεια. Αυτό το προϊόν περιέχει μια λάμπα ενεργειακής κλάσης G.

i Η θέση του φωτιστικού μπορεί να διαφέρει από του σχήματος.

i Η λάμπα που χρησιμοποιείται σε αυτή τη συσκευή δεν είναι κατάλληλη για φωτισμό οικιακών χώρων. Η προβλεπόμενη χρήση αυτής της λάμπας είναι να βοηθά το χρήστη να βλέπει τα τρόφιμα.

i Οι λάμπες που χρησιμοποιούνται σε αυτή τη συσκευή πρέπει να είναι ανθεκτικές σε ακραίες φυσικές συνθήκες όπως θερμοκρασίες πάνω από 50 °C.

Αν ο φούρνος σας είναι εξοπλισμένος με στρογγυλό φωτιστικό:

1. Αποσυνδέστε τη συσκευή από το δίκτυο ρεύματος.
2. Περιστρέψτε το γυάλινο κάλυμμα αριστερόστροφα για να το αφαιρέσετε.

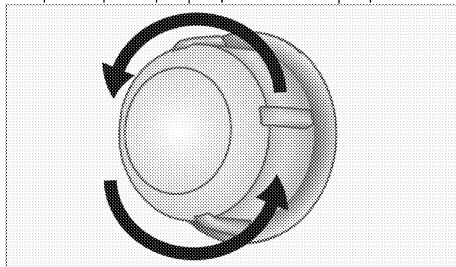

3. Αν η λυχνία του φούρνου σας είναι τύπου (A) όπως στην εικόνα παρακάτω, αφαιρέστε τη περιστρέφοντάς τη όπως φαίνεται στην εικόνα και αντικαταστήστε τη. Αν είναι τύπου (B), τραβήξτε τη και αφαιρέστε τη όπως φαίνεται στην εικόνα και αντικαταστήστε τη.

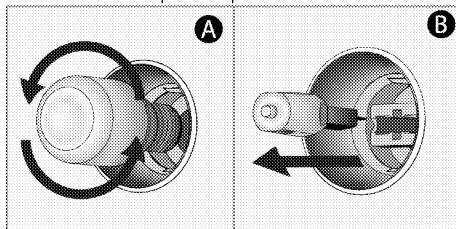

4. Τοποθετήστε το γυάλινο κάλυμμα.

8 Αντιμετώπιση προβλημάτων

Ο φούρνος αναδίδει ατμό όταν χρησιμοποιείται.

- Είναι φυσιολογικό να διαφευγεί ατμός κατά την διάρκεια της λειτουργίας. >>> Αυτό δεν είναι βλάβη.

Το προϊόν εκπέμπει μεταλλικούς θορύβους κατά τη θέρμανση και ψύξη.

- Όταν τα μεταλλικά μέρη θερμανθούν, μπορεί να διασταλούν και να προκαλέσουν θόρυβο. >>> Αυτό δεν είναι βλάβη.

Δεν υπάρχει σπινθήρας ανάφλεξης.

- Δεν υπάρχει ρεύμα. >>> Ελέγξτε τις ασφάλειες στο κουτί ασφαλειών.

Δεν υπάρχει αέριο.

- Η κεντρική βαλβίδα αερίου είναι κλειστή. >>> Ανοίξτε τη βαλβίδα αερίου.
- Ο σωλήνας αερίου είναι λυγισμένος. >>> Εγκαταστήστε σωστά το σωλήνα αερίου.

Οι εστίες αερίου δεν καίνε σωστά ή δεν καίνε καθόλου.

- Οι εστίες είναι βρώμικες. >>> Καθαρίστε τα μέρη των εστιών αερίου.
- Οι εστίες αερίου είναι βρεγμένες. >>> Στεγνώστε τα μέρη των εστιών αερίου.
- Το καπάκι της εστίας αερίου δεν έχει τοποθετηθεί καλά. >>> Τοποθετήστε καλά το καπάκι της εστίας αερίου.
- Η βαλβίδα αερίου είναι κλειστή. >>> Ανοίξτε τη βαλβίδα αερίου.
- Η φιάλη αερίου είναι κενή (σε περίπτωση χρήσης LPG, δηλ. υγραερίου). >>> Αντικαταστήστε τη φιάλη αερίου.



Αν παρά την εφαρμογή των οδηγιών της ενότητας αυτής, δεν μπορείτε να αποκαταστήσετε το πρόβλημα, τότε συμβουλευτείτε τον αδειοδοτημένο αντιπρόσωπο σέρβις ή το κατάστημα όπου αγοράσατε το προϊόν. Σε καμία περίπτωση μην επιχειρήσετε να επισκευάσετε μόνοι σας ένα προϊόν που παρουσιάζει βλάβη.

